



Kasutusjuhend Külmiku ja sügavkülmiku kombinatsioon



Enne paigaldamist, ühendamist ja kasutuselevõttu lugege **kindlasti** läbi see kasutus- ja paigaldusjuhend. Sellega kaitsete ennast ja vältite kahjusid.

Sisukord

Ohutusjuhised ja hoiatused	5
Teie panus keskkonna heaks	15
Paigaldus	16
Paigalduskoht.....	16
Kliimaklass	16
Nõuded õhu juurde- ja äravoolule.....	17
Mitme külmutusseadme paigaldus	17
Ukse avanemissuuna muutmine	17
Kaasasoleva seinavahehoidiku paigaldamine.....	18
Külmutusseadme paigaldamine	18
Külmutusseadme rihtimine	19
Külmutusseadme integreerimine köögimööblisse.....	19
Seadme mõõtmised.....	22
Elektriühendus	26
Energia säästmine	27
Seadme kirjeldus	28
Seadme ülevaade	28
Avakuvaga juhtpaneel	30
Seadistusrežiim 	30
Soovitav funktsiooni valimine seadistusrežiimis 	32
Sisemuse kujundamine	33
Aluse / pudelialuse ümberpaigutamine	33
Munarestide paigaldamine.....	33
Pudelihoidiku nihutamine või eemaldamine	33
Riiuli ümberpaigutamine	33
Jagatud riiuli nihutamine	33
Jagatud riiuli ümberpaigutamine	34
Koht küpsetusplaadi jaoks.....	34
Lõhnafiltrite ümberpaigutamine	34
Blackboard edition: seadmeustele kirjutamise võimalusega	35
Kaasasolevad tarvikud	35
Juurdeostetavad tarvikud.....	35
Külmutusseadme sisse- ja väljalülitamine	37
Enne esmakordset kasutamist	37
Külmutusseadme ühendamine	37
Külmutusseadme sisselülitamine	37
Külmutusseadme väljalülitamine	37
Jahutustsooni eraldi väljalülitamine.....	37
Kui sõidate pikemaks ajaks ära	38

Õige temperatuur	39
Temperatuurinäidik.....	39
Temperatuuri seadistamine jahutus- / külmutustsoonis	39
Võimalikud seadistusväärtused	39
Funktsioonide SuperKühlen, SuperFrost ja DynaCool kasutamine	40
Täiendavate seadistuste tegemine	43
Selgitused vastavate seadistuste juurde	43
Party-režiim 	43
Holiday-režiim 	43
Lukustusfunktsiooni  /  sisselülitamine.....	43
Sabatirežiim 	44
Uksealarmi  rakendumiseni jääva ajavahemiku muutmine	45
Miele@home.....	45
Hoiatus- ja signaaltoonide  /  helitugevuse muutmine	46
Ekraaniheleduse  muutmine	47
Messirežiimi  väljalülitamine	47
Seadistuste tarneolekule lähtestamine 	47
Teave 	47
Lõhnafiltri vahetusnäidik 	47
Puhastusrežiim 	48
Temperatuuri- ja uksealarm	49
Toiduainete säilitamine jahutustsoonis	51
Erinevad jahutusalaad	51
Jahutustsoonis säilitamiseks sobimatud toiduained	52
Juhised toiduainete ostmiseks.....	52
Toiduainete õige säilitamine.....	52
Toiduainete säilitamine Daily-Fresh-sahtlis	53
DailyFresh-sahtel.....	53
Külmutamine ja säilitamine	55
Mis toimub värske toiduainete külmutamisel?.....	55
Maksimaalne külmutusvõimsus	55
Sügavkülmutatud valmistoitude säilitamine.....	55
Värske toiduainete ise külmutamine	55
Külmutatud toiduainete säilitusaeg	57
Jookide kiirjahutus	57
Tavikute kasutamine	57
Jäakuubikute valmistamine	57
Sulatamine	58

Sisukord

Puhastamine ja hooldus	59
Juhised puhastusvahendi kohta	59
Külmutusseadme ettevalmistamine puhastamiseks	59
Sisemuse puhastamine	60
Tarvikute pesemine käsitsi või nõudepesumasinas.....	60
Tarvikute väljavõtmine ja lahtivõtmine puhastamiseks	61
Klaasriiulite ja sahtlite paigaldamine külmutustsooni	62
Seadme esikülje ja küljeseinte puhastamine.....	63
Uksetihendi puhastamine	64
Õhutusavade puhastamine	64
Pärast puhastamist	64
Mida teha, kui	65
Müra põhjused	73
Klienditeenindus	74
Kontakt tõrgete korral	74
Andmebaas EPREL	74
Garantii	74
Garantii	75
Vastavusdeklaratsioon	76
Autoriõigused ja litsentsid	77

See külmutusseade vastab ettenähtud ohutusnõuetele. Vale kasutamine võib vigastada inimesi ja põhjustada materiaalselt kahju.

Enne külmutusseadme kasutuselevõttu lugege kasutus- ja paigaldusjuhend tähelepanelikult läbi. See sisaldab olulisi juhiseid paigaldamise, ohutu kasutamise ja hoolduse kohta. Sellega kaitsete ennast ja väldite külmutusseadme kahjustamist.

Kooskõlas standardiga IEC 60335-1 juhib Miele tähelepanu sellele, et kogu seadme paigaldamist käsitlev teave ning ohutusjuhised ja hoiatused tuleb läbi lugeda ja neid järgida.

Miele ei vastuta juhiste eiramise tõttu tekkiva kahju eest.

Hoidke kasutus- ja paigaldusjuhend alles ja andke see võimalikule järgmisele omanikule edasi.

Otstarbekohane kasutamine

► Külmik on ette nähtud kasutamiseks majapidamises ja sellesarnastes paigaldustingimustes, näiteks

- väikekauplustes, büroodes ja sarnastes töökeskkondades,
- taludes,
- hotellide, motellide, kodumajutuste ja muude tüüpiliste elukeskkondade klientidele.

See külmik ei ole ette nähtud kasutamiseks väliskeskkonnas.

► Kasutage külmikut vaid kodumajapidamises tavapärasel eesmärgil toiduainete jahutamiseks ja säilitamiseks, sügavkülmutatud toiduainete hoidmiseks, värskete toiduainete külmutamiseks ja jää valmistamiseks.

Kõik muud kasutusviisid on keelatud.

► Külmutusseade ei sobi ravimite, vereplasma, laboripreparaatide või muude meditsiiniseadmete direktiivi reguleerimisalasse kuuluvate ainete ja seadmete säilitamiseks. Külmutusseadme vale kasutamine võib põhjustada säilitatava kauba kahjustumist või riknemist. Peale selle ei sobi külmutusseade kasutamiseks plahvatusohtlikes piirkondades.

Miele ei vastuta kahju eest, mis on põhjustatud mitteotstarbekohasest kasutamisest või valest käsitlemisest.

Ohutusjuhised ja hoiatused

► Isikuid (sealhulgas lapsi), kes oma kehalise, meelelise või vaimse seisundi või oma kogenumatuse või teadmatuse tõttu ei ole võimelised külmutusseadet ohutult kasutama, tuleb kasutamise ajal jälgida. Need isikud tohivad külmutusseadet järelevalveta kasutada üksnes siis, kui neid on õpetatud seda ohutult kasutama ning kui nad mõistavad sellest tulenevaid ohte.

Lapsed ja majapidamine

- Nooremad kui kaheksa-aastased lapsed tohivad külmutusseadet kasutada vaid pideva järelevalve all.
- Lapsed alates kaheksandast eluaastast tohivad külmutusseadet kasutada järelevalveta vaid juhul, kui neile on külmutusseadme kasutamine nii selgeks õpetatud, et nad saavad sellega ohutult hakkama. Lapsed peavad oskama märgata ja mõista valest kasutamisest tulenevaid ohte.
- Lapsed ei tohi külmutusseadet järelevalveta puhastada ega hooldada.
- Jälgige lapsi, kes viibivad külmutusseadme läheduses. Ärge mitte kunagi lubage lastel külmutusseadmega mängida.
- Lämpumisoht! Lapsed võivad mängimisel pakkematerjali (nt kilesse) kinni jääda või selle endale üle pea tõmmata ja lämbuda. Hoidke pakkematerjali lastele kättesaamatus kohas.

Tehniline ohutus

► Külmaaineringluse lekkekindlust on kontrollitud. Külmutusseade vastab asjakohastele ohutusnõuetele ja ELi direktiividele.



► Hoiatus: tuleht / süttivad materjalid. Selle sümboli leiate kompressorilt ja see viitab süttivatele materjalidele. Ärge eemaldage seda kleebist.

Sisalduv külmaaine (andmed tüübisildil) on keskkonnasõbralik, ent süttiv.

Selle keskkonnasäästliku külmaaine kasutamine põhjustab kohati töömüra suurenemist. Lisaks kompressori töömürale võib esineda voolumüra kogu külmaringluses. Need mõjud ei ole kahjuks välditavad, ent need ei mõjuta külmutusseadme tööomadusi.

Jälgige külmutusseadme transportimisel ning integreerimisel / paigaldamisel, et ükski külmaringluse osa ei saaks kahjustada. Väljapritsv külmaaine võib kahjustada silmi ja eralduv külmaaine võib süttida.

Kahjustuste korral:

- vältige lahtist tuld või tuleallikaid,
- lahutage külmutusseade vooluvõrgust,
- õhutage mõne minuti jooksul ruumi, kus külmutusseade asub,
- teavitage klienditeenindust.

► Mida rohkem külmaainet on külmutusseadmes, seda suurem peab olema ruum, kuhu külmutusseade paigaldatakse. Võimaliku lekke korral võib liiga väikestes ruumides moodustuda süttiv gaasi ja õhu segu. Iga 8 g külmaaine kohta peab olema vähemalt 1 m³ ruumi. Külmaaine kogus on toodud külmutusseadme sisemuses oleval tüübisildil.

► Külmutusseadme tüübisildil toodud ühendusandmed (kaitse, pinge, sagedus) peavad kindlasti vastama elektrivõrgu andmetele, et vältida külmutusseadme kahjustusi.

Võrrelge neid enne ühendamist. Kahtluse korral pöörduge elektriku poole.

Ohutusjuhised ja hoiatused

▶ Külmutusseadme elektriohutus on tagatud ainult siis, kui seade on ühendatud nõuetekohaselt paigaldatud maandussüsteemi. Selle olulise ohutusnõude järgimine on väga tähtis. Kahtluse korral laske kogu elektrisüsteem elektrikul üle kontrollida.

▶ Võimalik on ajutine või pidev kasutamine autonoomse või võrguga mittesünkroonse energiavarustussüsteemiga (nt minivõrgud, varusüsteemid). Kasutamise eeltingimus on, et energiavarustussüsteem vastab standardi EN 50160 või võrreldava standardi nõuetele. Elektrisüsteemi ja selles Miele seadmes ette nähtud kaitsemeetmete funktsioon ja tööviis peavad ka minivõrgus või võrguga mittesünkroonse kasutamise korral olema tagatud või need tuleb paigaldises asendada võrreldavate meetmetega. Seda kirjeldatakse näiteks VDE-AR-E 2510-2 ajakohases väljaandes.

▶ Kui kaasasolev toitejuhe on kahjustunud, tuleb toitejuhe lasta originaalvaruosa vastu välja vahetada, et vältida ohte kasutajale. “Miele” tagab ainult oma originaalvaruosade vastavuse ohutusnõuetele. Ohutuse huvides tohib vahetustöid teha ainult kvalifitseeritud spetsialist või Miele klienditeenindus.

▶ Harupesad või pikendusjuhtmed ei taga vajalikku ohutust (tuleoht). Ärge ühendage külmutusseadet nendega elektrivõrku.

▶ Kui niiskus satub pinge all olevatele osadele või toitejuhtmele, võib see põhjustada lühise. Ärge kasutage külmikut niiskuse või veepritsmete piirkonnas (nt garaaž, pesuköök).

▶ Seda külmutusseadet ei tohi kasutada mittestatsionaarsetes paigalduskohtades (nt laevas).

▶ Külmutusseadme kahjustused võivad ohustada teie turvalisust. Kontrollige, ega külmutusseadmepool ei ole nähtavaid kahjustusi. Ärge mitte kunagi võtke kasutusse kahjustunud külmutusseadet.

▶ See külmutusseade ei ole ette nähtud kasutamiseks integreeritud seadmena.

▶ Paigaldus-, hooldus- ja remonttööde ajal peab külmik olema elektrivõrgust lahutatud. Külmik on elektrivõrgust vaid siis lahutatud, kui:

- elektrisüsteemi kaitsmed on välja lülitatud;
- elektrisüsteemi keeratavad kaitsmed on täielikult välja keeratud või
- toitejuhe on elektrivõrgust lahutatud. Pistikuga toitejuhete vooluvõrgust lahutades ärge tõmmake juhtmest, vaid pistikust.

- ▶ Asjatundmatud paigaldus-, hooldus- ja remonttööd võivad põhjustada kasutajale ohte. Paigaldus-, hooldus- ja remonttööd võivad teha vaid Miele volitatud spetsialistid.
- ▶ Garantii kaotab kehtivuse, kui külmutusseadet ei paranda Miele volitatud klienditeenindus.
- ▶ Asendage defektsed komponendid üksnes Miele originaalvaruosadega. Miele garanteerib ainult selliste osade puhul, et need vastavad täielikult ohutusnõuetele.
- ▶ Külmutusseadmepel on erinõuete tõttu (nt seoses temperatuuri, niiskuse, keemilise vastupidavuse, kulumiskindluse ja vibratsiooniga) spetsiaalne valgusti. Seda valgustit tohib kasutada vaid ettenähtud otstarbel. Valgusti ei sobi ruumi valgustamiseks. Vahetustööd tohib teha vaid volitatud spetsialist või Miele klienditeenindus. Külmutusseadmes on mitu valgusallikat, mis kuuluvad vähemalt energiatõhususklassi F.

Nõuetekohane paigaldus

- ▶ Vahetage ukse avanemissuund (vajaduse korral) vastavalt kaasasolevale paigaldusjuhendile.
- ▶ Külmutusseadme transportimisel ja paigaldamisel kandke alati kaitsekindaid.
- ▶ Külmutusseadme paigaldamiseks on vaja kindlasti teise isiku abi.

Otstarbekohane kasutamine

- ▶ Külmutusseade on ette nähtud kasutamiseks teatud kliimaklassis (ümbritseva temperatuuri vahemikus), mille piiridest tuleb kinni pidada. Kliimaklass on toodud külmutusseadme sisemuses oleval tüübisildil. Madalam ümbritsev temperatuur põhjustab kompressori pikemat seisuaega, nii et külmutusseade ei suuda vajalikku temperatuuri säilitada.
- ▶ Õhutusavasid ei tohi kinni katta ega blokeerida. Vastasel juhul ei ole laitmatu õhutus tagatud. Energiakulu tõuseb ning välistatud ei ole detailide kahjustused.
- ▶ Kui hoiate külmutusseadmes või seadme ukse sees rasva või õli sisaldavaid toiduaineid, siis jälgige, et õli või rasva väljalagumisel ei puutuks see kokku külmutusseadme plastosadega. Plast võib mureneda ja katki minna või mõraneda.

Ohutusjuhised ja hoiatused

- ▶ Tule- ja plahvatusoht. Külmutusseadmes ei tohi hoida plahvatusohtlikke aineid ega tooteid, mis sisaldavad süttivaid gaase (nt aerosoolpihusteid). Süttivad gaasisedud võivad elektridetailide tõttu süttida.
 - ▶ Plahvatusoht. Ärge kasutage külmutusseadmes elektriseadmeid (nt pehme jäätise valmistamiseks). Tekkida võivad sädemed.
 - ▶ Vigastus- ja kahjustusoht. Ärge hoidke külmutustsoonis purke ja pudeleid süsihappegaasi sisaldavate jookide või vedelikega, mis võivad külmuda. Purgid ja pudelid võivad lõhkeda.
 - ▶ Vigastus- ja kahjustusoht. Võtke kiireks jahutamiseks külmutustsooni asetatud pudelid hiljemalt tunni aja pärast välja. Pudelid võivad lõhkeda.
 - ▶ Vigastusoht. Ärge puudutage külmutatud toiduaineid ja metalloosi märgade kätega. Käed võivad kinni külmuda.
 - ▶ Vigastusoht. Ärge mitte kunagi pange jääkuubikuid ja pulgajäätist, eelkõige mahlajääd, vahetult pärast külmutustsoonist väljavõtmist suhu. Külmutatud toiduaine väga madala temperatuuri tõttu võivad huuled või keel kinni külmuda.
 - ▶ Sulama hakanud või üles sulanud toiduaineid ärge uuesti külmutage. Kasutage need võimalikult kiiresti ära, kuna toiduainete toiteväärtus langeb ja need võivad rikneda. Sulanud toiduaineid saate uuesti külmutada keedetuna või praetuna.
 - ▶ Kõlblikkusaja ületanud toiduainete söömisel valitseb toidumürgituse oht.
- Säilitusaeg sõltub paljudest asjaoludest, nt toiduainete värskusaste, kvaliteet ja säilitustemperatuur. Jälgige säilivuskuupäeva ja toiduaine tootja säilitusjuhiseid!

Roostevabast terasest seadmete puhul pidage silmas järgmist.

- ▶ Liimained kahjustavad roostevaba terase pinnatöötlust ja see kaotab määrdumise eest kaitsva toime. Ärge kleepige roostevabast terasest pinnale märkmepabereid, läbipaistvat kleeplinti, katvat kleeplinti ega muid liimaineid.
- ▶ Pind on kriimustustundlik. Isegi magnetid võivad põhjustada kriimustusi.

Tarvikud ja varuosad

- ▶ Kasutage üksnes Miele originaaltarvikuid. Kui paigaldate seadmele muid tarvikuid, kaotate õiguse garantiile, tootmisgarantiile ja / või tootvastutusele.
- ▶ Miele annab pärast teie külmutusseadme seeriatootmise lõppu kuni 15-aastase, kuid mitte lühema kui 10-aastase tarnegarantii talitlust säilitavatele varuosadele.

Ohutusjuhised ja hoiatused

Puhastamine ja hooldus

- ▶ Kriimustused võivad lõhkuda seadme ukse klaasesipaneeli. Ärge kasutage klaasesipaneeli puhastamiseks abrasiivseid puhastusvahendeid, karemaid käsnu ega harju ja teravaid metallkaabitsaid.
- ▶ Uksetihendit ei tohi töödelda õli ega määrdega. See muudab tihendi aja jooksul poorseks.
- ▶ Aurupuhasti aur võib sattuda voolu juhtivatele osadele ja põhjustada lühise. Ärge kunagi kasutage külmutusseadme puhastamiseks ja sulatamiseks aurupuhastit.
- ▶ Hoiatus. Ärge kasutage sulatusprotsessi kiirendamiseks mehaanilisi ega muid abivahendeid, mida tootja ei ole soovitanud.
- ▶ Terava otsa või servaga esemed kahjustavad külmaseadet ja rikuvad seda. Seepärast ärge kasutage terava otsa või servaga esemeid
 - härmatise- ja jääkihi eemaldamiseks;
 - kinni külmunud jäätisekarpide ja toiduainete kättesaamiseks.
- ▶ Ärge kunagi asetage sulatamiseks külmutusseadmesse elektrilisi kütteseadmeid ega küünlaid. See kahjustab plasti.
- ▶ Ärge kasutage sulatus- ja jäätõrjevahendeid. Need võivad tekitada plahvatusohtlikke gaase, sisaldada plasti kahjustavaid aineid või kahjustada tervist.

Transport

- ▶ Kahjustuste vältimiseks transportige külmutusseadet alati püstisena ja transpordipakendis.
- ▶ Vigastus- ja kahjustusoht. Kasutage külmutusseadme transportimisel teise isiku abi, sest külmutusseade on raske.

Vana seadme käitlemine

- ▶ Mängivad lapsed võivad end külmutusseadmesse lukustada ja seal lämbuda.
 - Demonteerige seadme ukсед.
 - Võtke sahtlid välja.
 - Jätke riulid seadmesse, et lapsed ei saaks hõlpsalt sisse ronida.
 - Vajaduse korral lõhkuge vana külmutusseadme ukse lukk. Sellega väldite olukorda, kus mängivad lapsed panevad end luku taha ja saavad eluohtlikku olukorda.
- ▶ Elektrilöögi oht!
 - Lõigake toitepistik toitejuhtmelt ära.
 - Lõigake vanalt seadmelt toitejuhe ära.
- ▶ Kõrvaldage toitepistik ja toitejuhe vanast seadmest eraldi.
- ▶ Tagage käitlemise ajal ja järel, et külmutusseadet ei pandaks bensiini ega muude süttivate gaaside ja vedelike lähedusse.
- ▶ Tuleoht eralduva õli või külmaaine tõttu!
Kasutatav külmaaine ja õli on süttivad. Eralduv külmaaine või õli võivad piisavalt kõrge kontsentratsiooni ja välise soojusallikaga kokkupuute korral süttida.
Tagage käitlemise ajal, et külmaringlus ei saaks kahjustada, et vältida külmaaine (andmed tüübisildil) ja õli kontrollimatut eraldumist.
- ▶ Väljapritsv külmaaine võib kahjustada silmi! Külmaringluse detaile ei tohi kahjustada, näiteks:
 - aurusti külmaaine kanaleid teravate esemetega torkides,
 - torusid katki murdes,
 - pealiskihete maha kraapides.

Sümbol kompressoril (sõltub mudelist)

See märkus on oluline vaid taaskasutuse jaoks. Tavakasutuses ohtu ei ole.

Ohutusjuhised ja hoiatused



- ▶ Kompressoris olev õli võib olla allaneelamisel ja hingamisteedesse sattumisel surmav.

Pakendi suunamine jäätmekäitlusesse

Pakend on ette nähtud käitlemiseks ja kaitseb seadet transpordikahjustuste eest. Pakendimaterjalid on valitud keskkonnakaitsealastest ja käitlemistehnilistest seisukohtadest lähtudes ja on üldiselt korduskasutatavad.

Pakendi tagastamine materjaliringlusse säästab toorainet. Kasutage materjalipõhiseid väärtuslike materjalide kogumispunkte ja tagastusvõimalusi. Transpordipakendid võtab tagasi Miele edasimüüja.

Vana seadme utiliseerimine

Elektri- ja elektroonikaseadmed sisaldavad mitmesuguseid väärtuslikke materjale. Samuti sisaldavad need teatud aineid, segusid ja detaile, mis olid vajalikud seadme toimimiseks ja ohutuse tagamiseks. Olmeprügi hulgas ja vale käitlemise korral võivad need kahjustada inimese tervist ja keskkonda. Seetõttu ärge visake oma vana seadet olmeprügi hulka.



Jälgige, et teie külmutusseadet ei kahjustataks enne nõuetekohast keskkonnasäästlikku jäätmekäitlusesse suunamist.

Nii on tagatud, et külmaringluses sisalduv külmutusaine ja kompressoris asuv õli ei saa keskkonda eralduda.

Selle asemel kasutage elektri- ja elektroonikaseadmete tasuta äraandmiseks ja taaskasutusse suunamiseks ametlike kogumis- ja tagastuspunkte kohaliku omavalitsuse, edasimüüja või Miele juures. Võimalike isikuandmete kustutamise eest äravisatavast seadmest vastutate seaduse järgi teie. Seaduse järgi olete kohustatud eemaldama patareid ja akud, mis ei ole seadmesse püsivalt integreeritud, samuti lambid, mida saab ilma lõhkumata eemaldada, ilma neid lõhkumata. Viige need sobivasse kogumiskohta, kus need saab tasuta ära anda. Hoolitsege selle eest, et vana seade oleks kuni äraviimiseni laste eest kaitstud.

Paigaldus

Paigalduskoht

 Kahjustusoht suure õhuniiskuse tõttu.

Suure õhuniiskuse korral võib kondensaat langeda külmutusseadme välispindadele.

Kondensaat võib põhjustada seadme välisseintel korrosiooni.

Paigaldage külmutusseade piisava õhutusega kuiva ja / või kliimaseadmega ning piisavalt ventileeritavasse ruumi.

Kontrollige pärast paigaldust, kas seadme uks(ed) sulgub / sulguvad korralikult ja ettenähtud õhutussavad on olemas ning kas külmutusseade on kirjeldatud viisil paigaldatud.

 Soojust eraldavad seadmed võivad põhjustada tule- ja kahjustusohu.

Soojust eraldavad seadmed võivad süttida ja külmutusseadme süüdata. Ärge asetage külmutusseadme peale soojust eraldavaid seadmeid, nt miniahjusid, lauapliite või röstreid.

 Lahtised leegid põhjustavad tulekahju ja kahjustuste ohtu.

Lahtised leegid võivad külmutusseadme süüdata.

Hoidke lahtiseid leeke, nt küünalt külmutusseadmest kaugemal.

Sobiv ruum on kuiv ja hea õhutusega.

Arvestage paigalduskoha valikul, et külmutusseadme energiatarve suureneb, kui see paigaldatakse küttekeha, pliidi või mõne muu soojusallika vahetusse lähedusse.

Vältige otsest päikesekiirgust.

Mida kõrgem on ümbritsev temperatuur, seda kauem töötab kompressor ja seda suurem on elektrikulu.

Arvestage külmutusseadme paigaldamisel lisaks ka järgmist.

- Pistikupesa peab asetsema seadme tagaseina piirkonnast kaugemal ja olema hädaolukorras hästi ligipääsetav.
- Toitepistik ja toitejuhe ei tohi puutuda vastu külmutusseadme tagakülge, muidu võivad need külmutusseadme vibratsiooni tõttu kahjustada saada.
- Ka muid seadmeid ei tohi ühendada seadme tagakülje piirkonnas asuvatesse pistikupesadesse.
- Jälgige, et külmutusseadme paigaldamisel ei kiiluks toitejuhe kuskile vahele ega saaks kahjustada.
- Seadme tagaseina piirkonda ei tohi paigutada ega seal kasutada harupesi ega elektrijagajaid, samuti muid elektroonilisi seadmeid (nt halogeenitrafod).
- Paigalduskohas peab põrand olema horisontaalne ja tasane ning see peab olema ümbritseva põrandapinnaga samal kõrgusel.

Kliimaklass

Külmutusseade on ette nähtud kasutamiseks teatud kliimaklassis (ümbritseva temperatuuri vahemikus), mille piiridest tuleb kinni pidada. Kliimaklass on toodud külmutusseadme sisemuses oleval tüübisildil.

Kliimaklass	Ümbritsev temperatuur
SN	10 kuni 32 °C
N	16 kuni 32 °C
ST	16 kuni 38 °C
T	16 kuni 43 °C
SN-ST	10 kuni 38 °C
SN-T	10 kuni 43 °C

Madalam ümbritsev temperatuur põhjustab kompressori pikemat seisuaega. See võib põhjustada külmutusseadmes kõrgemat temperatuuri ja sellega kaasvaid kahjusid.

Nõuded õhu juurde- ja äravoolule

 Ebapiisav õhutis võib põhjustada tule- ja kahjustusohu.

Kui külmutusseadme õhutis ei ole piisav, käivitub kompressor sagedamini ja töötab pikema aja vältel. See suurendab energiakulu ning kompressori töötemperatuuri, mis omakorda võib kompressorit kahjustada.

Jälgige, et külmutusseadme juures oleks tagatud piisav õhutis.

Pidage õhutusavade etteantud suurustest kindlasti kinni.

Õhutusavasid ei tohi kinni katta ega nende ette midagi asetada.

Lisaks peab neid regulaarselt tolmut puhastama.

Külmutusseadme tagaküljel õhk soojeneb. Seepärast peab olema tagatud laitmatu õhu juhtimine (vt jaotist "Seadme mõõtmed")

Mitme külmutusseadme paigaldus

 Kondensaad seadme välisseintel võib põhjustada kahjustusohu.

Suure õhuniiskuse korral võib kondensaad langeda külmutusseadmete välispindade vahele ja põhjustada korrosiooni.

Ärge mitte kunagi paigaldage ühtegi külmutusseadet teise külmutusseadmega **vahetult** kõrvuti.

Külmutusseadmete vahele peab jääma vähemalt 70 mm vahe.

Ukse avanemissuuna muutmine

 Vigastus- ja kahjustusohu ukse suure raskuse tõttu.

Kui ukse avanemissuunda vahetatakse üksinda, on suurem vigastus- ja kahjustusohu.

Ukse avanemissuuna vahetamiseks on vaja tingimata teise isiku abi.

Külmutusseade tarnitakse paremale avaneva uksega. Kui on vaja, et uks avaneks vasakule, tuleb avanemissuunda muuta (vt kaasasolevat paigaldusjuhendit).

Paigaldus

Kaasoleva seinavahehoidiku paigaldamine

Kasutage seinavahehoidikuid deklareeritud energiatarbimise saavutamiseks ning kõrge ümbritseva temperatuuri korral kondensatsioonivee tekke ennetamiseks. * Paigaldatud seinavahehoidikutega suureneb külmutusseadme sügavus u 15 mm võrra.

Kui seinavahehoidikuid ei kasutata, ei mõjuta nende puudumine külmutusseadme talitlusvõimet. Kuid seinast väiksema kauguse puhul suureneb energiakulu vähesel määral.

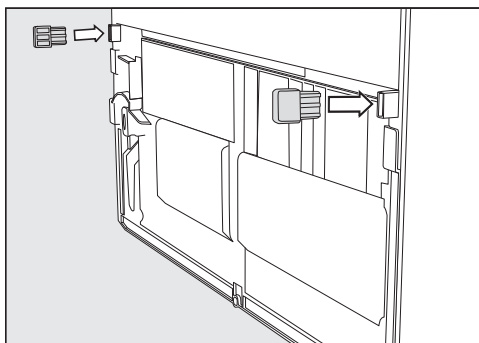

- Paigaldage seinavahehoidikud külmiku tagaseinale alla vasakule ja alla paremale.

Külmutusseadme paigaldamine

⚠ Külmutusseadme ümberkukkumine võib põhjustada vigastus- ja kahjustusohtu.

Kui külmutusseadet paigaldatakse üksinda, on suurem vigastus- ja kahjustusoht.

Külmutusseadme paigaldamiseks on vaja kindlasti teise isiku abi.

⚠ Seadme ukse kahjustumise oht põrkumise tõttu.

Seadme uks võib vastu ruumiseina põrgata ja seetõttu kahjustada saada.

Paigaldage ukse avanemispiirajad enne külmiku paigaldamist.

Kaitske seadme uksti vastu põrkamise eest, nt ruumiseinal olevate vildist stopperitega.

⚠ Põranda kahjustamise oht.

Külmutusseadme liigutamine võib põhjustada põrandal kahjustusi.

Liigutage külmutusseadet õrnadel pindadel ettevaatlikult.

Paigalduse lihtsustamiseks asuvad külmutusseadme tagaküljel üleval transportikäepidemed ja all transpordirullid.

Nõuanne: Paigaldage külmutusseadet vaid tühjana.

- Paigutage külmutusseade juba praegu ettenähtud paigalduskohale võimalikult lähedale.
- Ühendage külmutusseade elektrivõrku, nagu on kirjeldatud peatükis "Elektriühendus".
- Viige külmutusseade ettevaatlikult selle jaoks ette nähtud paigalduskohale.
- Paigutage külmutusseade seinavahehoidikutega (kui on paigaldatud) või seadme tagaküljega seina äärde.

Külmutusseadme rihtimine

⚠ Seadme ukse väljakukkumisest või külmutusseadme ümberminekust põhjustatud kahjustus- ja vigastus-oht.

Kui alumise tugiraami reguleeritav lisajalg ei ole korralikult vastu pörandat, võib seadme uks välja kukkuda või külmutusseade ümber minna.

Keerake reguleeritav jalga kaasaoleva mutrivõtmega välja, kuni reguleeritav jalga on vastu pörandat.

Siis keerake reguleeritavat jalga veel neljandiku pöörde võrra välja.

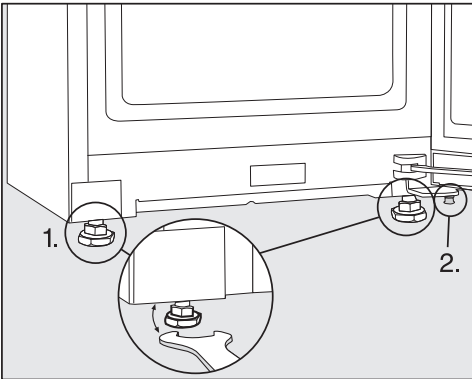

■ Rihtige külmik vesiloodi ja kaasasoleva harkvõtmega abil ning toetage seadme ust.

1. Seadistage eesmised reguleeritavad jalad.
2. Keerake reguleeritav lisajalg nii palju välja, kuni reguleeritav jalga on vastu pörandat. Siis keerake reguleeritavat jalga veel neljandiku pöörde võrra välja.

Külmutusseadme integreerimine köögmööblisse

Külmutusseadme ümber saab paigaldada köögikapid.

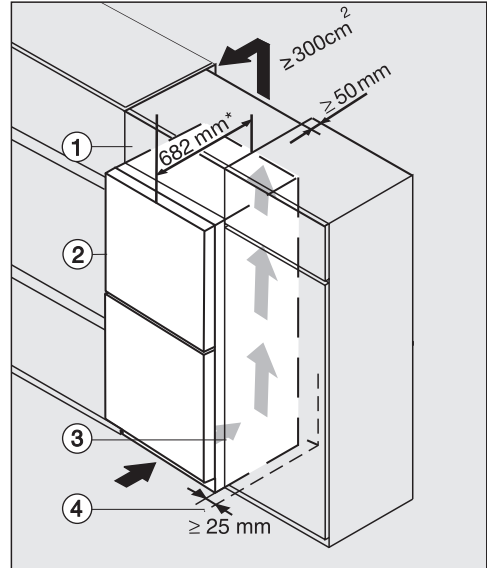

Klaasist esipaneeliga külmutusseade K(S) / FN(S) / KFN 4xxx X **obsw / matt, bb, brws, bs, grgr?**

- ① ülemine kapp
- ② külmutusseade, ukse sügavus = 82 mm
- ③ köögikapp
- ④ sein

* Paigaldatud seinavahehoidikutega seadmete korral suureneb seadme sügavus u 15 mm võrra.

Paigaldus

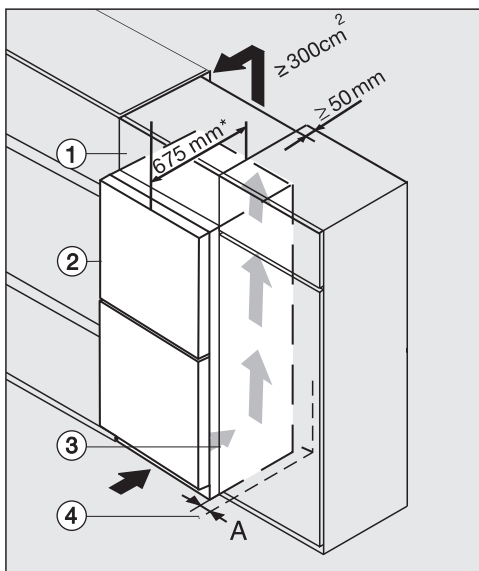

K(S) / FN(S) / KFN 4xxx X edst / cs, ws,
bst, el

① ülemine kapp

② külmutusseade, ukse sügavus = 75 mm

③ köögikapp

④ sein

A = 25 mm (käepidemesoonega) / 60 mm
(käepidemega)

* Paigaldatud seinavahehoidikutega
seadmete korral suureneb seadme sü-
gavus u 15 mm võrra.

⚠ Ebapiisav õhutus võib põhjustada
tule- ja kahjustusohu.

Kui külmutusseadme õhutus ei ole
piisav, käivitub kompressor sageda-
damini ja töötab pikema aja vältel.
See suurendab energiakulu ning
kompressori töötemperatuuri, mis
omakorda võib kompressorit kahjus-
tada.

Jälgige, et külmutusseadme juures
oleks tagatud piisav õhutus.

Pidage õhutusavade etteantud suu-
rustest kindlasti kinni.

Õhutusavasid ei tohi kinni katta ega
nende ette midagi asetada.

Lisaks peab neid regulaarselt tolmu-
puhastama.

Mida suurem õhutusava läbimõõt,
seda energiasäästlikumalt töötab
kompressor.

- Paigaldage külmutusseade köögikapi kõrvale.
 - Seadme esikülge peab köögikappide esikülje suhtes eenduma vähemalt uk-sesügavuse võrra. Nii saab seadme ust tõrgeteta avada ja sulgeda.
 - Kui paigaldate külmutusseadme seina äärde ④, peab hingede küljel seina ④ ja külmutusseadme ② vahel olema vahe (A).
 - Külmutusseadme köögimööbli kõrgu-sega tasakaalustamiseks võib külmu-tusseadme kohale monteerida vastava ülemise kapi ①.

Üle kogu ülemise kapi laiuse peab olema 50 mm sügavune õhu välja-voolukanal.

Ruumi lae all paikneva õhutusava rist-lõige peab olema vähemalt 300 cm², et soojenenud õhk saaks takistama-tult väljuda.

Paigaldus

Seadme mõõtmed

Paigaldusmõõtmed / pealtvaade

KFN 4795 ... bb

Kõik mõõdud on millimeetrites.

Külmutusseadme õige talitlus on tagatud, kui õhutusavade märgitud ristlõiked hoi-
takse vabana.

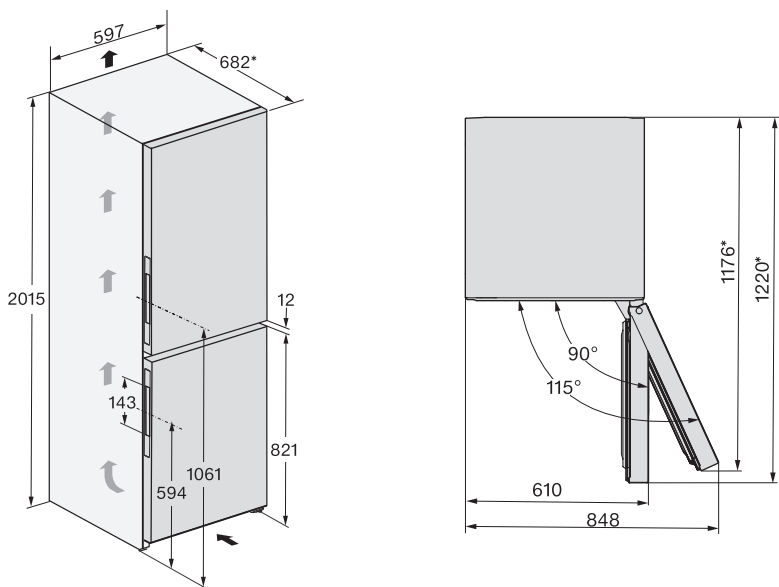

* Mõõt ilma paigaldatud seinavahehoidikuta. Kui kasutatakse kaasasolevaid seinavahehoidi-
kuid, suureneb seadme sügavus 15 mm.

Ühendused

KFN 4795 ... bb

Kõik mõõdud on millimeetrites.

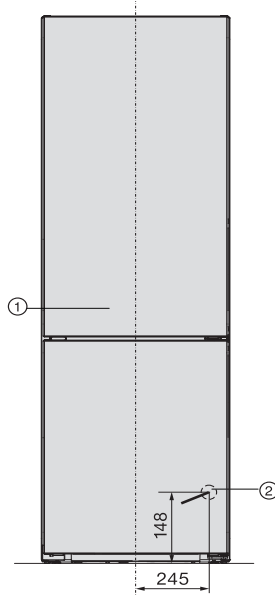

- ① Eestvaade
- ② Toitejuhe, pikkus = 2000 mm
Pikem toitejuhe on saadaval Miele klienditeeninduses.

Paigaldusmõõtmed / pealtvaade

KFN 4795 ... ws, KFN 4795 ... edt/cs, KFN 4795 ... bst

Kõik mõõdud on millimeetrites.

Külmutusseadme õige talitus on tagatud, kui õhusavade märgitud ristlõiked hoi-
takse vabana.

Paigaldus

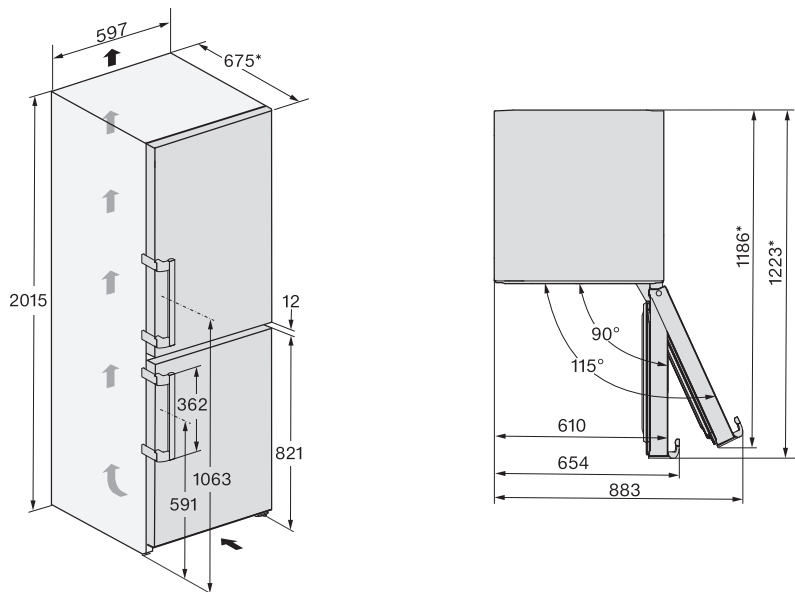

* Mõõt ilma paigaldatud seinavahehoidikuta. Kui kasutatakse kaasasolevaid seinavahehoidikuid, suureneb seadme sügavus 15 mm.

Ühendused

KFN 4795 ... ws, KFN 4795 ... edt/cs, KFN 4795 ... bst

Kõik mõõdud on millimeetrites.

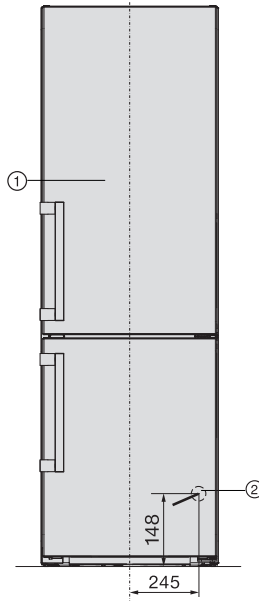

- ① Eestvaade
- ② Toitejuhe, pikkus = 2000 mm
Pikem toitejuhe on saadaval Miele klienditeeninduses.

Paigaldus

Elektriühendus

Külmutusseadet tohib ühendada vaid kaasasoleva toitejuhtme abil kaitsemaandusega seinakontakti.

Paigaldage külmutusseade nii, et pistikupesa oleks vabalt ligipääsetav. Kui pistikupesa ei ole vabalt ligipääsetav, veenduge, et iga pooluse jaoks oleks olemas lahküliti.

⚠ Ülekuumenemisest tingitud tuleoht.

Külmutusseadme kasutamine harupesade või pikendusjuhtmetega võib põhjustada juhtme ülekoormust. Ohutuse huvides ärge kasutage harupesi ega pikendusjuhtmeid.

Elektrivõrk peab vastama standardile VDE 0100.

Ohutuse huvides soovitame kasutada maja elektrisüsteemis külmutusseadme elektriühenduse loomiseks  tüüpi rikkevoolukaitselüliti (RCD).

Kahjustunud toitejuhet tohib asendada ainult sama tüüpi spetsiaalse toitejuhtmega (saadaval Miele klienditeeninduses). Ohutuse huvides tohib vahetustöid teha ainult kvalifitseeritud spetsialist või Miele klienditeenindus.

Teave volutarbe ja vastava kaitsme kohta on toodud käesolevas kasutusjuhendis ja tüübisildil. Võrrelge neid andmeid kohapealse elektriühenduse andmetega. Kahtluse korral küsige nõu elektrikult.

Võimalik on ajutine või pidev kasutamine autonoomse või võrguga mittesünkroonse energiavarustussüsteemiga (nt minivõrgud, varusüsteemid). Kasutamise eeltingimus on, et energiavarustussüsteem vastab standardi EN 50160 või võrreldava standardi nõuetele.

Elektrisüsteemi ja selles Miele seadmes

ette nähtud kaitsemeetmete funktsioon ja tööviisi peavad ka minivõrgus või võrguga mittesünkroonse kasutamise korral olema tagatud või need tuleb paigaldises asendada võrreldavate meetmetega. Seda kirjeldatakse näiteks VDE-AR-E 2510-2 ajakohases väljaandes.

Külmutusseadme ühendamine

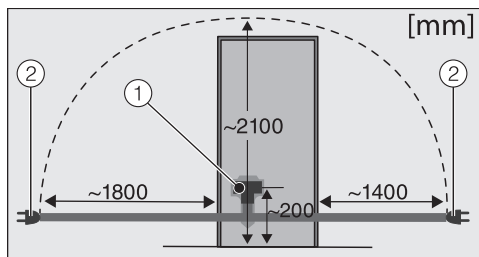

Külmutusseadme tagakül

- ① Seadme pistik
- ② Toitepistik

■ Ühendage seadme pistik.

Jälgige, et seadme pistik kinnituks korralikult.

■ Ühendage külmutusseadme toitepistik pistikupessa.

Külmutusseade on nüüd elektrivõrku ühendatud.

Nii säästate energiat:

- Paigalduskoht** Kõrgematel keskkonnatemperatuuridel peab külmutusseade sagedamini jahutama ja tarbib seetõttu rohkem energiat. Seejärel:
- Paigaldage külmutusseade hea õhutusega ruumi.
 - Ärge paigaldage külmutusseadet soojusallika (küttekeha, pliit) kõrvale.
 - Kaitske külmutusseadet otsese päikesekiirguse eest.
 - Tagage ideaalne ümbritsev temperatuur, st umbes 20 °C.
 - Hoidke õhutusavad vabana ja puhastage neid regulaarselt tolmust.
- Temperatuuri reguleerimine** Mida külmem on seadistatud temperatuur, seda suurem on energiakulu. Soovitavad on järgmised seadistused:
- jahutustsoon 4 kuni 5 °C;
 - Külmutustsoon -18 °C.
- Kasutamine** Sisenenud soojuse ja takistatud õhuringluse tõttu suureneb energiakulu. Seejärel:
- Avage seadme ust / uksi vaid nii lühikeseks ajaks kui vaja. Orienteerumisel on abiks toiduainete korrektne sorteerimine.
 - Sulgege seadme uks / ukсед pärast avamist täielikult.
 - Enne soojade toitude ja jookide külmutusseadmesse panemist laske neil maha jahtuda.
 - Hoiustage toiduaineid hästi pakendatult või kinnikaetult.
 - Ärge pange kambreid liiga täis, sest see takistab õhu ringlemist.
 - Asetage sügavkülmutatud toiduained sulamiseks jahutustsooni.
 - Järgige sahtlite ja aluste paigutusel tarneaegset paigutust.
 - Kasutage seinavahehoidikuid. Teie külmutusseadme tagaseinal olevad seinavahehoidikud tagavad, et saavutatakse deklareeritud energiatarve.

Seadme kirjeldus

Seadme ülevaade

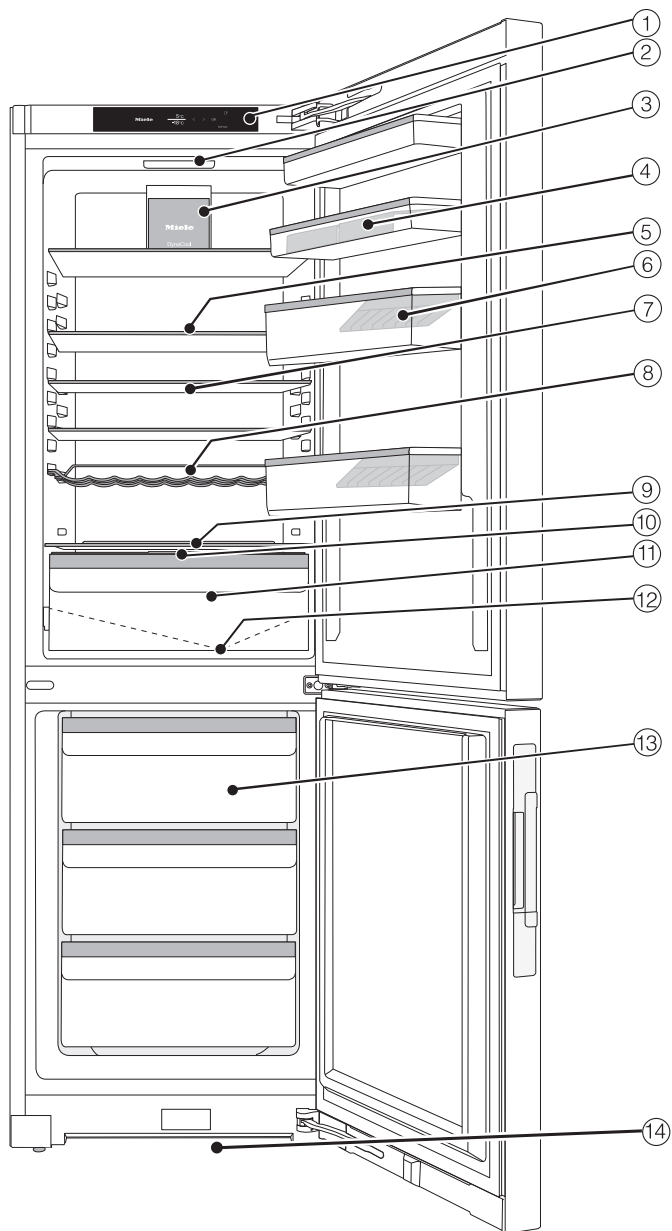

- ① Ekraan
- ② Sisevalgustus
- ③ Ventilaator
- ④ Munarestiga alus seadme ukse
- ⑤ Riiul
- ⑥ Pudelihoidikuga pudelisahtel
- ⑦ Jagatud riiul (FlexiBoard)
- ⑧ Muudetav pudeliriiul
- ⑨ Koht küpsetusplaadi jaoks (XL-sisemus)
- ⑩ Sahtlikaas õhuniiskuse reguleerimiseks DailyFreshi sahtlis
- ⑪ DailyFreshi sahtel puu- ja köögivilja jaoks (niiskuse reguleerimisega)
- ⑫ Sulatusveerenn ja äravooluava
- ⑬ Külmutussahtlid
- ⑭ Ventilatsiooni ristlõige

Seadme kirjeldus



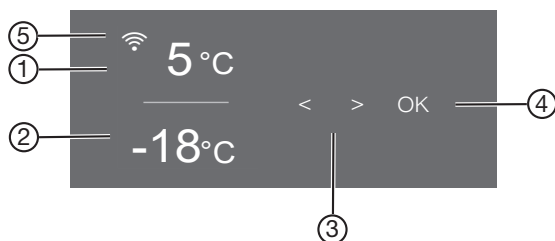



Avakuvaga juhtpaneel















- ① Jahutustsooni temperatuurinäidik
- ② Külmutustsooni temperatuurinäidik
- ③ Seadistuse valimise andurnupud
- ④ Andurnupp *OK* valiku kinnitamiseks ja seadistusrežiimi  sisenemiseks
- ⑤ Miele@home'i ühendusoleku näidik (nähtav vaid siis, kui funktsioon Miele@home on seadistatud)

Seadistusrežiim

Seadistusrežiimis saate valida järgmiseid funktsioone ja osaliselt nende seadistusi muuta:

Sümbol	Funktsioon	Tehase-seadistus
	Party-režiimi funktsiooni sisse- või väljalülitamine (vt peatükki "Täiendavate seadistuste tegemine")	väljas
	Holiday-režiimi funktsiooni sisse- või väljalülitamine (vt peatükki "Täiendavate seadistuste tegemine")	väljas
	Lukustusfunktsiooni sisse- või väljalülitamine (vt peatükki "Täiendavate seadistuste tegemine")	 (väljas)
	Külmutusseadme väljalülitamine (vt peatükki "Külmutusseadme sisse- ja väljalülitamine")	
	Sabatirežiimi funktsiooni sisse- või väljalülitamine (vt peatükki "Täiendavate seadistuste tegemine")	väljas

	Sabatirežiimi funktsiooni kohta teabe avamine	—
	Uksealarmi rakendumiseni jääva ajavahemiku muutmine (vt peatükki “Täiendavate seadistuste tegemine”)	1:00
	Funktsiooni Miele@home esmakordne häälestamine, WiFi aktiveerimine ja inaktiveerimine või võrgukonfiguratsiooni lähtestamine (vt peatükki “Täiendavate seadistuste tegemine”)	rakendus
	Nuputooni sisse- või väljalülitamine	sees
	Hoiatus- ja signaaltoonide helitugevuse muutmine või hoiatus- ja signaaltoonide täielik väljalülitamine (vt peatükki “Täiendavate seadistuste tegemine”)	sees / aste 5
	Ekraani heleduse muutmine (vt peatükki “Täiendavate seadistuste tegemine”)	aste 4
	Temperatuuriühiku muutmine (°Celsius või °Fahrenheit)	°C
	Messirežiimi funktsiooni väljalülitamine (nähtav ainult siis, kui on sisse lülitatud) (vt peatükki “Täiendavate seadistuste tegemine”)	väljas
	Seadistuste tarneolekule lähtestamine (vt peatükki “Täiendavate seadistuste tegemine”)	—
	Teie külmutusseadme kohta teabe (mudelitähis ja tootmisnumber) avamine (vt peatükki “Täiendavate seadistuste tegemine”)	—
	Lõhnafiltri vahetamise meeldetuletuse sisselülitamine (vt peatükki “Juurdeostetavad tarvikud”) (vt peatükki “Täiendavate seadistuste tegemine”)	väljas
	Puhastusrežiimi sisse- ja väljalülitamine (vt peatükki “Puhastamine ja hooldus”)	väljas

Seadme kirjeldus

Soovitud funktsiooni valimine seadistusrežiimis

- Puudutage juhtpaneelil andurnuppu *OK*.

Ekraanil kuvatakse  (jahutustsoon on valitud).

- Minge andurnupu < või > abil sümbolile .

- Puudutage *OK*.

- Valige andurnupuga < või > soovitud funktsioon.

- Puudutage soovitud funktsiooni valimiseks nuppu *OK*.

Sisselülitatud funktsiooni korral kuvatakse ekraani ülemises nurgas punkti •.

- Valitud funktsiooni tühistamiseks puudutage nuppu *OK*.

Väljalülitatud funktsiooni korral kustub punkt ekraani ülemises nurgas.

Seadistusrežiimist lahkumine

- Minge andurnupu < või > abil sümbolile .

- Puudutage *OK*.

- Minge andurnupu < või > abil sümbolile  ning puudutage *OK*.

■ **Alternatiiv:**

oodake pärast viimast nupuvajutust u 15 sekundit.

Sel juhul lahkutakse seadistusrežiimist automaatselt.

Sisemuse kujundamine

Aluse / pudelialuse ümberpaigutamine

Paigutage seadme ukse aluseid / pudelialuseid ümber ainult tühjana.

- Lükake alust / pudelialust vastavalt üles ja tõmmake ettepoole välja.
- Asetage alused / pudelialused ükskõik kuhu tagasi.

Munarestide paigaldamine

- Kinnitage munarestid seadme ukse oleva aluse tagumisele servale.

Pudelihoidiku nihutamine või eemaldamine

Pudelihoidiku lamellid toetavad pudeleid seadme ukse avamisel ja sulgemisel paremini.

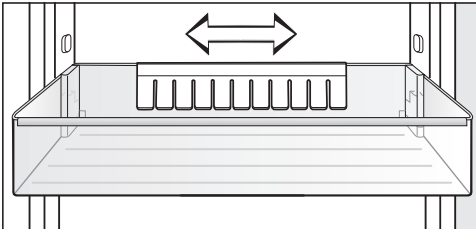

Pudelihoidikut on võimalik nihutada paremale või vasakule. Nii tekib rohkem ruumi joogipakkidele.

Pudelihoidiku saab (nt puhastamiseks) täiesti välja võtta.

- Tõmmake pudelihoidik suunaga üles ära.

Riuli ümberpaigutamine

Riuleid saab ümber paigutada vastavalt jahutatavate toiduainete kõrgusele.

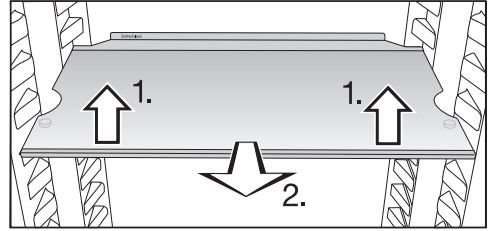

- Kergitage riulit veidi eestpoolt ja tõmmake natuke ettepoole.
- Tõstke see süvenditega hoidikute kohale, et riulit üles või alla ümber paigutada.
- Lükake riul sisse.

Et riuleid külmutusseadmest kogemata välja tõmmata ei saaks, on need varustatud väljatõmbetõkistega.

Tagumise kaitseliistu piirdeserv peab olema suunatud üles, et toiduained ei puutuks vastu külmutusseadme tagaseina ega külmuks selle külge.

Jagatud riuli nihutamine

Kõrgete jahutatavate toiduainete, nt pudelite ja anumate paigutamiseks on jagatud riuli eesmine osa alumise osa alla lükatav.

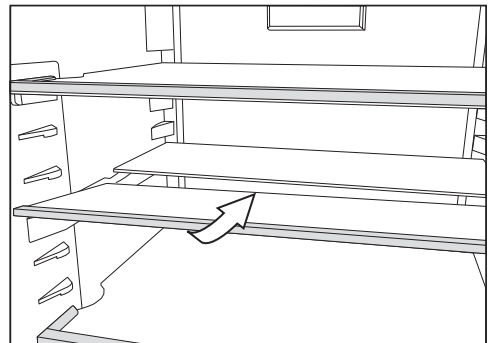

Seadme kirjeldus

- Tõstke eesmist klaasplaadi poolt eest kergelt üles ja lükake klaasplaat ettevaatlikult tagumise poole alla.

Jagatud riuli ümberpaigutamine

Jagatud riuli saab ümber paigutada.

- Võtke mõlemad klaasriiuli pooled välja.

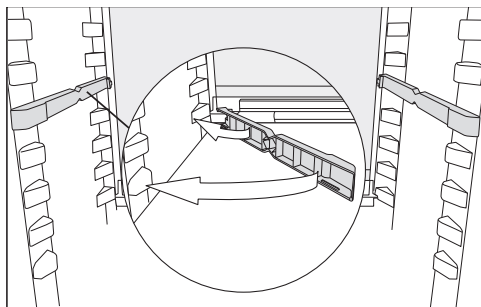

- Pange mõlemad adapterid soovitud kõrgusel vasakule ja paremale tugipindadele.

Piirdeservaga klaasplaat peab asetsema tagapool.

Koht küpsetusplaadi jaoks

Sahtlite kohale saab paigutada küpsetusplaadi. Küpsetusplaadi maksimaalsed mõõdud on: laius 466 mm / sügavus 386 mm / kõrgus 50 mm.

- Avage seadme uks lõpuni.

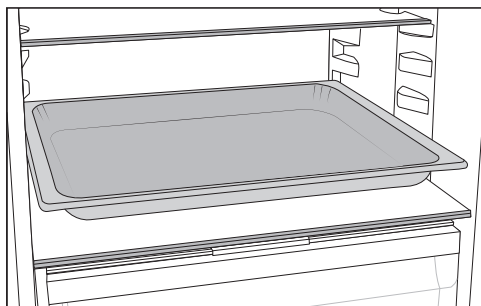

- Asetage küpsetusplaat eraldusplaatile.

Nõuanne: Enne kui lükkate küpsetusplaadi jahutustsooni, laske sellel toatemperatuurini jahtuda.

Lõhnafiltrite ümberpaigutamine

Hoidikuga lõhnafilter KKF-FS (Active AirClean) on saadaval juurdeostetava tarvikuna (vt jaotist “Juurdeostetavad tarvikud”).

Väga tugeva lõhnaga toiduainete korral (nt väga võrtsikas juust) arvestage järgmist.

- Paigutage lõhnafiltritega hoidik sellele riulile, millel neid toiduaineid hoitakse.
- Vajaduse korral vahetage lõhnafiltreid varem.
- Paigutage külmutusseadmesse veel (hoidikuga) lõhnafiltreid (vt peatüki “Tarvikud” jaotist “Juurdeostetavad tarvikud”).

Lõhnafiltrite hoidik asub riuli tagumisel kaitseliistul.

- Lõhnafiltri ümberpaigutamiseks tõmmake lõhnafiltrite hoidik suunaga üles riulilt ära.
- Tõmmake kaitseliist riulilt ära.
- Pange kaitseliist soovitud riulile.

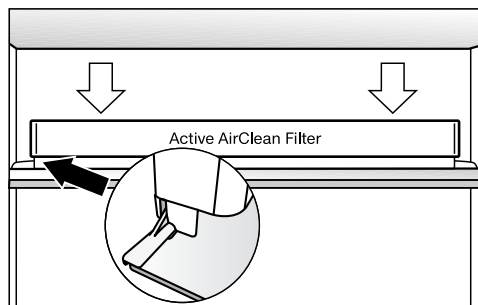

- Paigutage hoidik kaitseliistule.

Blackboard edition: seadme-tele kirjutamise võimalusega

Seadme uks on matistatud turvaklaasist, mille tagakülg on värvitud. Seetõttu saab pinnale kirjutada ja joonistada, nt sõnumeid teistele pereliikmetele.

Nõuanne: Puhastage enne esimest kirjutamist klaasist esipaneeli pinda klaasile mõeldud mikrokiudlapi ja leige veega. Seejärel kuivatage pehme lapiga.

⚠ Valed toodetega kirjutamisest tingitud kahjustusohu.

Ärge kirjutage klaasist esipaneelile pastapliiatsi, värvipliatsi, hariliku pliatsi, korrektuuripliatsi, rasvakriidi, õlikriidi, viltpliatsiga (nt veekindel marker, tekstimarker, kilele kirjutamise pliats vms). Nende eemaldamine klaasist esipaneelilt on väga keeruline või üldse võimatu.

Kasutage kirjutamiseks üksnes soovitatud tooteid, sest neid on lihtne klaasist esipaneelilt eemaldada.

Kirjutamiseks soovitame järgmiseid tooteid:

- vedelad kriidipliatsid, nt edding 4095 kriidimarker,
- tavapärase tahvlikriit.

⚠ Vale puhastamine võib põhjustada kahjustusi.

Klaasist esipaneel võib värvi muuta ja muutuda, kui teete klaasist esipaneelil kohtpuhastust, eemaldate mustuse kuivalt või kasutate vale puhastusvahendit.

Järgige peatükis "Puhastamine ja hooldus" toodud juhiseid.

Kaasasolevad tarvikud

Munarest

Pudelihoidik

Jääkuubikualus

Ukse avanemispiiraja

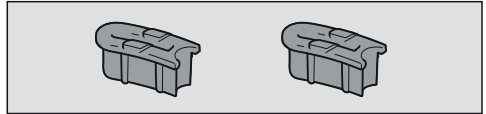

Uksehinged on tehases seadistatud nii, et seadme ust saab avada kuni 115°. Kui seadme uks käib avamisel näiteks vastu kõrvalasuvat seina, saab ukse avanemisnurka piirata u 90°-le.

Monteerige vastavalt kaasasolevale montaažijuhendile.

Kriidimarker edding 4095

sõltub mudelist

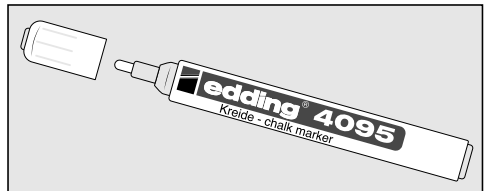

Juurdeostetavad tarvikud

Miele kaubavalik sisaldab teie külmiku jaoks vajalikke tarvikuid ning puhastus- ja hooldusvahendeid.

Juurdeostetavaid tarvikuid saate tellida Miele veebipoest. Samuti on neid tooteid võimalik hankida Miele klienditeeninduse (vt käesoleva kasutusjuhendi lõpust) või Miele müügiesinduse kaudu.

Seadme kirjeldus

Universaalne mikrokiudlapp

Mikrokiudlapi abil saate eemaldada sõrmejälgid ja kerged mustused roostevabast terasest esipaneelidelt, seadme paneelidelt, akendelt, mööblilt, autoakendelt jms.

Komplekt MicroCloth

MicroClothi komplektis on universaalne, klaasipuhastuseks mõeldud ja kõrgläikega pindade lapp.

Lapid on eriti rebenemiskindlad ja vastupidavad. Tänu oma väga peenetele mikrokiududele on lappidel suur puhastusvõime.

MicroCloth HyClean

MicroCloth HyClean on antibakteriaalne universaalne lapp ning see on eriti rebenemiskindel ja vastupidav. Seda saab kasutada kuival või märjal, puhastusvahendiga või ilma.

Hoidikuga lõhnafilter KKF-FS (Active AirClean)

Lõhnafilter neutraliseerib ebameeldivad lõhnad jahutustsoonis ja tagab sellega parema õhukvaliteedi.

Lõhnafiltri KKF-RF (Active AirClean) vahetus

Saadaval on hoidiku jaoks sobivad vahetusfiltrid. Soovitame lõhnafiltrit vahetada iga 6 kuu järel.

Pudeliriidul

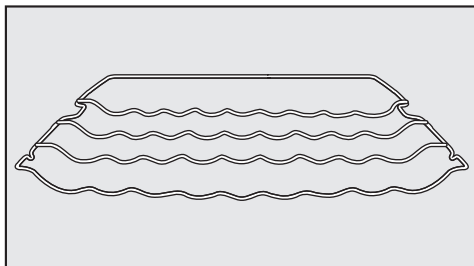

Pudeliriidulil saate pudeleid jahutustsoonis horisontaalselt ja seega ruumisäästlikult hoida.

Pudeliriidulit saab jahutustsooni paigaldada eri viisidel.

Pööratava põhjaga riidul (FlexiTray)

Pööratavat põhja saab pöörata päripäeva 180° võrra ja see võimaldab niiviisi optimaalset juurdepääsu ka tagapool olevatele toiduainetele.

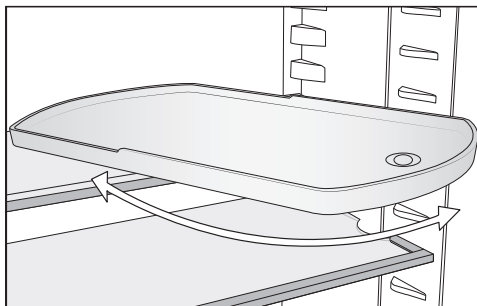

Sorteerimiskast

Sorteerimiskast hõlbustab toiduainete ülevaatlikku sorteerimist jahutustsooni sahtlis.

Sõltuvalt mudelist on sorteerimiskasti sisestamiseks ja eemaldamiseks vaja eemaldada kogu sahtel.

Külmutusseadme sisse- ja väljalülitamine

Enne esmakordset kasutamist

- Eemaldage kõik pakkematerjalid ja kaitsekiled.
- Puhastage kapi sisemust ja tarvikuid (vt peatükki “Puhastamine ja hoolitus”).

Külmutusseadme ühendamine

- Ühendage külmutusseade elektrivõrku, nagu on kirjeldatud peatükis “Elektriühendus”.

Ekraanil kuvatakse esmalt Miele, seejärel .

Külmutusseadme sisselülitamine

- Avage seadme uks.
- Puudutage juhtpaneelil andurnuppu *OK*.

Külmutusseade hakkab jahutama ning avatud seadmeukse korral süttib sisevalgustus.

Kui seadistatud külmutustemperatuur on saavutatud, kustub sümbol , külmutustsooni temperatuurinäidik süttib püsivalt ja hoiatusheli lakkab.

- Kui hoiatusheli teid häirib, puudutage *OK*.

Hoiatusheli lakkab.

Külmutusseade seadistub eelseadistatud temperatuuridele.

Laske külmutusseadmel enne toiduainete sissepanemist mõni tund jahutada, et temperatuur oleks piisavalt madal. Asetage toiduained külmutusseadmesse alles siis, kui saavutatud on eelseadistatud temperatuur.



Asetage toiduained külmutustsooni alles siis, kui külmutustsooni temperatuur on piisavalt madal (vähemalt $-18\text{ }^{\circ}\text{C}$).

Külmutusseadme väljalülitamine

Kogu külmutusseadme saate välja lülitada üksnes seadistusrežiimis .

- Puudutage juhtpaneelil andurnuppu *OK*.

Ekraanil kuvatakse  (jahutustsoon on valitud).

- Minge andurnupu $<$ või $>$ abil sümbolile .
- Puudutage *OK*.
- Minge andurnupu $<$ või $>$ abil sümbolile .
- Puudutage *OK*.

Jahutus ja sisevalgustus on välja lülitatud.

Ekraanil kuvatakse .

Pange tähele: välja lülitatud külmutusseade ei ole vooluvõrgust lahutatud.

Jahutustsooni eraldi väljalülitamine

Jahutustsooni saab eraldi välja lülitada, nii et külmutustsoon jääb tööle. Seda on hea kasutada näiteks puhkuse ajal.

- Puudutage juhtpaneelil andurnuppu *OK*.

Ekraanil kuvatakse  (jahutustsoon on valitud).

- Puudutage *OK*.
- Lehitsege andurnupu $<$ abil sümbolile .
- Puudutage *OK*.

Külmutusseadme sisse- ja väljalülitamine

Jahutustsooni temperatuurinäidik kustub. Ekraanil kuvatakse .

Jahutustsoon on välja lülitatud.

Külmutustsooni temperatuurinäidik põleb edasi.

Jahutustsooni eraldi uuesti sisselülitamine

■ Puudutage *OK*.

Ekraanil kuvatakse  (jahutustsoon on valitud).

■ Puudutage *OK*.

■ Minge andurnupuga $>$ soovitud temperatuuriväärtusele ja puudutage *OK*.

Jahutustsoon on taas sisse lülitatud.

Kui sõidate pikemaks ajaks ära

Kui külmutusseade lülitatakse pikemaajalisel äraolekul välja, kuid ei puhastata, võib suletud seadmesse tekkida hallitus.

Puhastage külmutusseadet kindlasti enne pikemat eemalviibimist.

Kui te ei plaani külmutusseadet pikema aja jooksul kasutada, siis toimige järgmiselt.

- Lülitage külmutusseade välja.
- Tõmmake toitepistik välja või lülitage elektrisüsteemi kaitse välja.
- Külmutusseadme piisavaks õhutamiseks ja ebameeldiva lõhna tekke vältimiseks puhastage külmutusseade ja jätke külmutusseade avatuks.

Järgige kahte viimast nõuannet ka siis, kui lülitate jahutustsooni pikemaks ajaks eraldi välja.

Toiduainete säilitamisel on õige temperatuur määrava tähtsusega. Madalamal temperatuuril aeglustuvad mikroorganismide kasvuprotsessid. Toiduained ei rike ne nii kiiresti.

Temperatuur külmutusseadmes tõuseb seda kiiremini,

- mida sagedamini ja kauem seadme uks on avatud;
- mida rohkem toiduaineid selles hoitakse;
- mida soojemad on äsja külmutusseadmesse pandud toiduained;
- mida kõrgem on külmutusseadme paigalduskeskkonna temperatuur. Külmutusseade on ette nähtud kasutamiseks teatud kliimaklassis (ümbritseva temperatuuri vahemikus), mille piiridest tuleb kinni pidada.

... jahutustsoonis

Jahutustsoonis on soovitatav jahutus-temperatuur **4 °C**.

... külmutustsoonis

Värskete toiduainete külmutamiseks on vaja temperatuuri **-18 °C**. Toiduainete säilivust saab nii pikendada ja seejuures säilib optimaalne kvaliteet.

Kui temperatuur tõuseb üle **-10 °C**, hakkavad mikroobid toiduaineid lagundama ja toiduainete säilivusaeg väheneb. See tõttu tohib sulama hakanud või ülessulanud toiduaineid uuesti külmutada alles pärast kuumtöötlemist (keetmist või praadimist). Kõrgel temperatuuril enamik mikroobe hävib.

Temperatuurinäidik

Tavarežiimis näidatakse ekraanil **keskmist, tegelikku jahutustsooni temperatuuri ja külmutustsooni kõrgeimat temperatuuri**, mis on hetkel külmutusseadmes.

Olenevalt ümbritsevast temperatuurist ja seadistusest võib kuluda mitu tundi, enne kui soovitud temperatuurid on saavutatud ja jäävad temperatuurinäidikele püsima.

Temperatuuri seadistamine jahutus- / külmutustsoonis

- Puudutage juhtpaneelil andurnuppu **OK**.

Ekraanil kuvatakse  (jahutustsoon on valitud).

- Muutke vajaduse korral valitud temperatuuritsooni andurnuppudega **<** ja **>**.
- Puudutage **OK**.
- Muutke temperatuuri andurnuppudega **<** ja **>**.
- Puudutage **OK**.

Temperatuurinäidik kuvab taas tegelikku temperatuuri, mis on hetkel vastavas temperatuuritsoonis.

Võimalikud seadistusväärtused

- jahutustsoon: 2 kuni 9 °C
- külmutustsoon: -15 kuni -26 °C

Funktsioonide SuperKühlen, SuperFrost ja DynaCool kasutamine

SuperKühlen ❄️

Sisselülitatud funktsiooniga SuperKühlen ❄️ saab **jahutustsooni** (sõltuvalt ümbritsevast temperatuurist) väga kiiresti kõige madalamale väärtusele jahutada. Külmutusseade töötab maksimaalse võimaliku külmavõimsusega ja temperatuur langeb. Valige see funktsioon, kui soovite kiiresti maha jahutada suurema koguse säilitatavaid toiduaineid või jooke.

Sisselülitatud funktsiooni SuperKühlen ❄️ korral võib seadmes tekkida rohkem müra.

Funktsioon SuperKühlen ❄️ tuleb vahepealt enne külmutatavate toiduainete või jookide sissepanemist sisse lülitada.

Funktsioon SuperKühlen ❄️ lülitub umbes 12 tunni järel automaatselt välja. Külmutusseade töötab jälle tavalisel külmavõimsusel.

Nõuanne: Energia säästmiseks saate funktsiooni SuperKühlen ❄️ ise välja lülitada, kui toiduained või joogid on juba piisavalt jahtunud.

Funktsiooni SuperKühlen ❄️ sisse- ja väljalülitamine

■ Puudutage juhtpaneelil andurnuppu OK.

Ekraanil kuvatakse  (jahutustsoon on valitud).

■ Puudutage OK.

■ Lehitsege andurnupu < abil sümbolile ❄️.

■ Puudutage OK.

Sisselülitatud funktsiooni SuperKühlen ❄️ korral kuvatakse ekraani ülemises nurgas punkti •.

■ Minge andurnupuga > soovitud temperatuuriväärtusele ja puudutage OK.

SuperFrost ❄️

Sisselülitatud funktsiooniga SuperFrost ❄️ jahutatakse **külmutustsooni** väga kiiresti kõige madalamale väärtusele (sõltuvalt ümbritsevast temperatuurist). Külmutusseade töötab maksimaalse võimaliku külmavõimsusega ja temperatuur langeb. Valige see funktsioon enne värske toiduainete külmutamist. Sellega tagate, et toiduained külmuvad kiiresti läbi ning säilivad toiteväärtus, vitamiinid, välimus ja maitse.

Sisselülitatud funktsiooni SuperFrost ❄️ korral võib seadmes tekkida rohkem müra.

SuperFrost tuleb u **6 tundi enne külmutatavate toiduainete sissepanemist** sisse lülitada. Kui soovite kasutada **maksimaalset külmutusvõimsust**, tuleb SuperFrost ❄️ **24 tundi varem** sisse lülitada.

Funktsioon SuperFrost ❄️ lülitub automaatselt välja maksimaalselt 72 tunni pärast. Külmutusseade töötab jälle tavalisel külmavõimsusel. Funktsiooni väljalülitamiseni kuluv aeg sõltub äsja kappi asetatud toiduainete kogusest.

Nõuanne: Energia säästmiseks saate funktsiooni SuperFrost ise välja lülitada, kui toiduained või joogid on juba piisavalt jahtunud.

Funktsioonide SuperKühlen, SuperFrost ja DynaCool kasutamine

Funktsiooni SuperFrost ei ole vaja sisse lülitada,

- kui külmutate juba külmunud toiduaineid;
- kui panete sügavkülma kuni 2 kg toiduaineid päevas.

Funktsiooni SuperFrost ❄ sisse- ja väljalülitamine

- Puudutage juhtpaneelil andurnuppu OK.

Ekraanil kuvatakse  (jahutustsoon on valitud).

- Lehitsege andurnupu > abil sümbolile .
- Puudutage OK.
- Lehitsege andurnupu < abil sümbolile ❄.
- Puudutage OK.

Sisselülitatud funktsiooni SuperFrost ❄ korral kuvatakse ekraani ülemises paremas nurgas °.

- Liikuge andurnuppudega < ja > soovitud temperatuuriväärtusele ja puudutage OK.

DynaCool



Ilma funktsioonita DynaCool  teki-
vad jahutustsoonis loomuliku õhutsirkulatsiooni tõttu erinevad külmatsoonid (külm, raske õhk vajub alumisse piirkonda). Toiduainete külmutusseadmesse asetamisel tuleks neid külmatsoone vastavalt ära kasutada (vt peatükist “Toiduainete ladustamine jahutustsoonis”).

Kui te soovite mõnikord siiski asetada külmutusseadmesse suurt ühte sorti toiduainete kogust (nt pärast iganädalast sisseostude tegemist), saavutate dünaamilise jahutuse funktsiooni abil suhteliselt ühtlase temperatuurijaotuse kõikidel riulitel. Kõiki jahutustsoonis olevaid toiduaineid jahutatakse siis enam-vähem ühesuguse tugevusega. Temperatuuri saab endiselt seadistada.

Peale selle lülitage sisse funktsioon DynaCool .

- kõrge ümbritseva temperatuuri (alates u 35 °C) korral;
- kõrge õhuniiskuse (nt suvepäevadel) korral.

Ventilaator lülitub kompressori sisselülitumisel alati automaatselt sisse.

Nõuanne: Kuna sisselülitatud funktsiooni DynaCool  energiakulu veidi suureneb, lülitage DynaCool  tavaliste tingimuste taastudes jälle välja.



Energia säästmiseks lülitub ventilaator avatud ukse korral automaatselt ajutiselt välja.



Funktsioonide SuperKühlen, SuperFrost ja DynaCool kasutamine

Funktsiooni DynaCool sisse- ja väljalülitamine

- Puudutage juhtpaneelil andurnupu  OK.

Ekraanil kuvatakse  (jahutustsoon on valitud).

- Puudutage OK.
- Lehitsege andurnupu  abil sümbolile .
- Puudutage OK.

Sisselülitatud funktsiooni DynaCool  korral kuvatakse ekraani ülemises nurgas punkti .

- Minge andurnupuga  soovitud temperatuuriväärtusele ja puudutage OK.

Selgitused vastavate seadistuste juurde



Järgmisena kirjeldatakse üksnes neid seadistusi, mis vajavad lisaselgitusi.



Seadistusrežiimis  olles lülitatakse uksealarm või mõni muu hoiatusteade automaatselt mitteaktiivseks.



Party-režiim

Party-režiimi  funktsioon on otstarbekas siis, kui on vaja kiiresti maha jahutada või külmutada suurem kogus säilitatavaid toiduaineid või jooke.

Nõuanne: Lülitage Party-režiimi  funktsioon u 4 tundi enne külmutatavate toiduainete ja jookide sissepanemist sisse.

Sisselülitatud Party-režiimi  korral lülitatakse funktsioonid DynaCool , SuperKühlen ja SuperFrost  automaatselt sisse.

Party-režiimi  ei saa sisse lülitada, kui jahutusosa on välja lülitatud või Holiday-režiim  on sisse lülitatud.

Funktsioon Party-režiim  lülitub automaatselt välja umbes 24 tunni pärast. Party-režiimi  funktsiooni saab aga igal ajal varem välja lülitada.

Holiday-režiim

Holiday-režiim  on otstarbekas, kui te näiteks ei soovi puhkuse ajal jahutussooni täielikult välja lülitada ja ei vaja suurt jahutusvõimsust.

Avakaval on näha sisselülitatud Holiday-režiimi .

Jahutussoon reguleeritakse seejuures temperatuurile 15 °C. Jahutussoon saab niiviisi energiasäästlikult tööle jääda.

Külmutustsoon jääb sisselülitatuks eelnevalt seadistatud temperatuuril.

Selle jahutussooni keskmise temperatuuri juures võivad aeglaselt riknevad toiduained mõneks ajaks külmutusseadmesse jääda. Energiatarve on madalam kui tavarežiimil. Samuti ei teki ebameeldivaid lõhnu ega hallitust, nagu see võib juhtuda väljalülitatud jahutussooniga, mille uks on suletud.

 Riknenud toiduainete söömine on tervisele ohtlik.



Kui temperatuur on pikema aja jooksul üle 4 °C, võib see mõjutada jahutussoonis olevate toiduainete säilivust ja kvaliteeti.



Lülitage Holiday-režiimi  funktsioon alati sisse piiratud ajaks.

Ärge pange selleks ajaks külmutusseadmesse õrnu ja kergelt riknevaid toiduaineid, nagu puuvilju, köögivilju, kala, liha ja piimatooteid.

Lukustusfunktsiooni / sisselülitamine

Sisselülitatud lukustusfunktsioon  kaitseb külmutusseadme soovimatu väljalülitamise ja soovimatute seadistuste muudatuste eest volitamata isikute, nt laste poolt.

- Minge seadistusrežiimis  andurnupu < või > abil sümbolile .
- Puudutage OK.

Sisselülitatud lukustusfunktsiooni  korral kuvatakse ekraani ülemises nurgas punkti .

- Sulgege seadme uks. Alles siis on lukustusfunktsioon sisse lülitatud .

Täiendavate seadistuste tegemine

Lukustusfunktsiooni / lühiajaline inaktiveerimine

Kui soovite näiteks temperatuuriseadistust muuta, saate lukustusfunktsiooni lühiajaliselt inaktiveerida.

■ Puudutage OK.

Ekraanil kuvatakse .

■ Puudutage andurnuppu OK u 6 sekundit.

Ekraanil kuvatakse  (jahutustsoon on valitud).

■ Muutke vajaduse korral valitud temperatuuritsooni andurnuppudega < ja >.

■ Puudutage OK.

■ Tehke nüüd soovitud seadistused.

■ Puudutage OK.

Seadme ukse sulgemisega lülitatakse lukustusfunktsioon  uuesti sisse.

Lukustusfunktsiooni / täiesti välja lülitamine

■ Puudutage OK.

Ekraanil kuvatakse .

■ Puudutage andurnuppu OK u 6 sekundit.

Ekraanil kuvatakse  (jahutustsoon on valitud).

■ Minge andurnupu < või > abil sümbolile .

■ Puudutage OK.

■ Minge andurnupu < või > abil sümbolile .

■ Puudutage OK.

Väljalülitatud lukustusfunktsiooni korral kuvatakse ekraanil sümbolit .

Sabatirežiim

Religioossete tavade järgimiseks on külmutusseadmel spetsiaalne sabatirežiim. Sisselülitatud sabatirežiimi  kuvatakse esmalt avaekraanil.

3 sekundi möödumisel lülitub ekraan välja.

Kui sabatirežiim  on sisse lülitatud, ei saa külmutusseadmel seadistusi teha.

Jälgige, et seadme ukseks oleksid kinni, sest visuaalsed ja helilised hoiatused on välja lülitatud.

Sabatirežiimi  funktsioon lülitub automaatselt välja umbes 80 tunni pärast.

Sisselülitatud sabatirežiimi  korral inaktiveeritakse:

- sisevalgustus, kui seadme uks on avatud,
- kõik helilised ja visuaalsed signaalid,
- temperatuurinäidik,
- aktiivne WiFi-ühendus.



Kõik muud eelnevalt sisse lülitatud funktsioonid jäävad aktiveerituks.

 Riknenud toiduainete söömine on tervisele ohtlik.

Kuna sabatirežiimi  ajal toimunud võimalikku voolukatkestust ei kuvata, on võimalik, et toiduained on teatud aja kõrgemal temperatuuril olnud. See lühendab toiduainete säilivusaeaga.

Kui sabatirežiimis  peaks tekkima voolukatkestus, kontrollige toiduainete kvaliteeti.

Sabatirežiimi sisselülitamine

- Minge seadistusrežiimis  andurnupu < või > abil sümbolile .
- Puudutage OK.

Sisselülitatud sabatirežiimi  korral kuvatakse ekraani ülemises nurgas punkti •.

3 sekundi möödumisel lülitub ekraan välja.

- Sulgege seadme uks.

Sabatirežiimi väljalülitamine

- Puudutage andurnuppu OK.

Ekraanil kuvatakse .

- Puudutage OK.



Sisselülitatud sabatirežiimi  korral kuvatakse ekraani ülemises nurgas punkti •.

- Puudutage OK.

Väljalülitatud sabatirežiimi  funktsiooni korral kustub punkt ekraani ülemises nurgas.

Uksealarmi rakendumiseni jääva ajavahemiku muutmine

Saate seadistada, kui kiiresti peab kõlama uksealarm pärast seadme ukse avamist.

- Lehitsege seadistusrežiimis  andurnupu < või > abil sümbolile .
- Puudutage OK.
- Valige andurnuppudega < ja > soovitud ajavahemik 30 sekundist kuni 3 minuti ja 30 sekundini.
- Puudutage OK.

Miele@home

Külmutusseadmel on sisseehitatud WiFi-moodul.

Tehases on võrku ühendamine inaktiveeritud.

Kasutamiseks on vajalik:

- WiFi-võrk,
- rakendus Miele@mobile,
- Miele kasutajakonto. Kasutajakonto saate luua Miele rakenduses.

Miele rakendus juhendab teid külmutusseadme ja koduse WiFi-võrgu ühendamisel.

Pärast seda, kui olete külmutusseadme oma WiFi-võrku ühendanud, saate rakendusega teha järgmisi toiminguid:

- külmutusseadme tööoleku vaatamine;
- külmutusseadme seadistuste muutmine.

Külmutusseadme ühendamisel WiFi-võrku suureneb energiatarve ka siis, kui külmutusseade on välja lülitatud.

Veenduge, et külmutusseadme paigalduskohas oleks WiFi-võrgu signaal piisavalt tugev.

WiFi-ühenduse saadavus

WiFi-ühendus jagab sagedusriba teiste seadmetega (nt mikrolaineahjuga, kaugjuhitavate mänguasjadega). See võib tekitada ajutisi või täielikke ühendushäireid. Seetõttu ei ole pakutavate funktsioonide pidev saadavus tagatud.

Täiendavate seadistuste tegemine

Miele@home'i saadavus

Miele rakenduse kasutamine sõltub Miele@home'i teenuse saadavusest teie riigis.

Miele@home pole igas riigis saadaval.

Teavet saadavuse kohta saate interneti-lehelt www.miele.com.

Miele rakendus

Miele rakenduse saate tasuta alla laadida kas *Apple App Store*[®]-ist või *Google Play Store*[™]-ist.



Võrgu Miele@home esimest korda loomine

- Minge seadistusrežiimis andurnupu < või > abil sümbolile @.
- Puudutage OK.
- Valige andurnuppudega < ja > soovitud ühendusmeetod (rakendus või WPS).
- Puudutage OK.

Pärast edukat registreerimist ilmub avakvale .

Kui ühendust ei loodud, kuvatakse .

Käivitage protsess uuesti.

WiFi-ühenduse inaktiveerimine või aktiveerimine

- Minge seadistusrežiimis andurnupu < või > abil sümbolile @.
- Puudutage OK.

Inktiveeritud WiFi korral kuvatakse ekraanil sümbolit .

- WiFi-ühenduse uuesti aktiveerimiseks puudutage OK.

Aktiveeritud WiFi korral kuvatakse sümbolit ning punkti ekraani ülemises nurgas .

Kui WiFi-ühendus on aktiivne, ilmub avakvale sümbol .

Võrgukonfiguratsiooni lähtestamine

- Minge seadistusrežiimis andurnupu < või > abil sümbolile @.
- Puudutage OK.
- Lehitsege andurnupu > abil sümbolile .
- Puudutage OK.
- Lehitsege andurnupu > abil sümbolile X.
- Puudutage OK.

Kõik Miele@home'i jaoks tehtud seadistused ja sisestatud väärtused lähtestatakse.

WiFi-ühendus inaktiveeriti, kustub avakavalt.

Lähtestage võrgu konfiguratsioon, kui saadate külmutusseadme jäätmekäitlusesse, müüte selle või võtate kasutusele kasutatud külmutusseadme. Kõik isiklikud andmed eemaldatakse külmutusseadmest. Peale seda ei ole endisel omanikul enam juurdepääsu.

Hoiatus- ja signaaltoonide / helitugevuse muutmine

Hoiatus- ja signaaltoonide helitugevust (nt uksealarmi või veateate korral) saab muuta. Samuti saab hoiatus- ja signaaltoonid välja lülitada, kui need teid häirivad.



- Minge seadistusrežiimis andurnupu < või > abil sümbolile .

Täiendavate seadistuste tegemine

Puhastusrežiim

Puhastusrežiim  hõlbustab jahutussooni puhastamist (vt peatükki “Puhastamine ja hooldus”). Sisevalgustus jääb sisselülitatuks, kuigi jahutussoon on välja lülitatud. Helilised ja visuaalsed signaalid on samuti välja lülitatud.

Sisselülitatud puhastusrežiimi  kuvatakse avaekraanil.

Pärast puhastamist peab puhastusrežiimi  välja lülitama. Kui seadme uks on kauem kui 10 minutit suletud, lülitub puhastusrežiim  automaatselt välja.

 Riknenud toiduainete söömine on tervisele ohtlik.

Kui temperatuur oli pikemat aega kõrgem kui $-18\text{ }^{\circ}\text{C}$, võivad külmutatavad toiduained olla sulanud või sulama hakanud. See lühendab toiduainete säilivusaega.

Kontrollige, ega külmutatud toiduained pole sulanud või sulama hakanud. Sellisel juhul kasutage need toiduained nii kiiresti kui võimalik või kuumtöödelge (keetke või praadige) neid enne uuesti külmutamist.

Temperatuurialarm

Selleks et külmutustsooni temperatuur märkamatult ei tõuseks, on külmutusseade varustatud temperatuurialarmiga.

Kui külmutustsooni temperatuur tõuseb liiga kõrgele, kuvatakse külmutustsooni temperatuurinäidikul sümbolit . Peale selle kõlab hoiatusheli, kuni kõrvaldate alarmi põhjuse või lülitate hoiatustooni enneaegselt välja.

See, millal külmutusseade saavutab liiga kõrge temperatuuri, sõltub seadistatud temperatuurist.

Temperatuurialarm kuvatakse enne uksealarmi, kui see on olemas.

Akustiline ja visuaalne signaal võib aktiveeruda järgmistel juhtudel:

- külmutusseade lülitatakse sisse ja ühe temperatuuritsooni temperatuur erineb liiga palju seadistatud temperatuurist;
- külmutatavaid toiduaineid sorteeritakse ja võetakse välja, mille käigus liigub liiga palju sooja ruumiõhku külmutusseadmesse;
- külmutama hakatakse suuremat kogust toiduaineid;
- külmutama hakatakse sooje värskaid toiduaineid;
- on olnud voolukatkestus;
- külmutusseade on rikkis.

Temperatuurialarmi põhjus tuleks tuvastada ja kõrvaldada enne, kui lülitate temperatuurialarmi välja.

Kui hoiatusheli teid häirib, võite selle varem välja lülitada.

■ Puudutage OK.

Hoiatusteade kinnitati:  kustub ja hoiatusheli lakkab.

Ekraanil kuvatakse stardikuva.



Külmutustsooni temperatuurinäidikul kuvatakse umbes 1 minuti jooksul vilkuvana kõige kõrgemat temperatuuri, mis seni külmutustsoonis oli. Seejärel läheb temperatuurinäidik külmutustsooni praegusele temperatuurile.

Hoiatusheli lakkab. Kui alarmi põhjus on kõrvaldatud, sümbol  kustub.

Temperatuuri- ja uksealarm



Uksealarm

Külmutusseade on varustatud uksealarmiga, et vältida energiakadusid ja kaitsta säilitatavaid toiduaineid soojuste eest, kui seadme uks on lahti jäänud.

Kui seadme üks uks on pikemat aega avatud, kuvatakse vastaval temperatuurinäidikul sümbolit  . Lisaks kõlab hoiatusheli ja sisevalgustus põleb pulseerivalt.

Uksealarmi rakendumiseni jäävat ajavahemikku saab muuta (vt peatükki “Täiendavate seadistuste tegemine”).



Uksealarmi hoiatusheli saab välja lülitada (vt peatükki “Täiendavate seadistuste tegemine”).

Pärast seadme ukse sulgemist lakkab hoiatusheli ja sümbol   kustub ekraanilt.

Uksealarmi enneaegne väljalülitamine

Kui hoiatusheli teid häirib, võite selle varem välja lülitada.

■ Puudutage nuppu *OK*.

  kustub ja hoiatusheli lakkab. Sisevalgustus põleb püsivalt.

Kui seadme ust ei suleta, kordub uksealarm u 1 minuti möödumisel.

Toiduainete säilitamine jahutustsoonis

⚠ Süttivatest gaasidest põhjustatud plahvatusoht. Süttivad gaasid võivad elektriosade tõttu süttida.

Külmutusseadmes ei tohi hoida plahvatusohtlikke aineid ja tooteid, mis sisaldavad süttivaid gaase (nt aerosoolpihusteid). Vastavad pihustipudelid on tuvastatavad pealetrükitud koostisosade või leegisümboli järgi. Võimalikud erituvad gaasid võivad elektridetailide tõttu süttida.

⚠ Rasva või õli sisaldavatest toiduainetest põhjustatud kahjustusohu. Kui hoiate külmutusseadmes või seadme ukse sees rasva või õli sisaldavaid toiduaineid, võib plast mureneda ja katki minna või mõrnedada. Jälgige, et õli või rasva väljavalgumisel ei puutuks see kokku külmutusseadme plastosadega.

Kui õhuringlus ei ole piisav, väheneb jahutusvõimsus ja suureneb energiatarbimine.

Ärge asetage toiduaineid väga tihealt üksteise vastu, sest see takistab õhu ringlemist seadmes.

Ärge katke tagaseinas asuvat ventilaatorit kinni.

Erinevad jahutusala

Loomuliku õhuringluse tõttu tekivad jahutustsoonis erineva temperatuuriga piirkonnad.

Raske külm õhk vajub jahutustsooni alumisse ossa. Kasutage toiduainete säilitamisel erinevaid külmatsoone.

See on dünaamilise jahutusega külmutusseade, mille puhul seadistub töötava ventilaatori korral ühtlane temperatuur. Erinevad külmatsooned ei ole see-ga nii selgelt välja joonistunud.

Kõige soojem ala

Jahutustsooni kõige soojem piirkond on kõige üleval eesmises osas ja seadme ukse. Hoidke selles piirkonnas nt võid, et see jääks kergesti määratavaks, ja juustu, et see säilitaks oma aroomi.

Kõige külmem ala

Kõige külmem piirkond jahutustsoonis asub otse DailyFresh-sahtli kohal ja tagaseina juures.

Temperatuuriseadistus 4 °C ja vastav hügieen takistavad selliste bakterite nagu salmonella ja listeria paljunemist, mis võivad põhjustada rasket toidumürgitust.

Kasutage neid piirkondi seepärast kõikide soojatundlike ja kergesti riknevate toiduainete säilitamiseks, nagu:

- kala, liha, linnuliha,
- vorstitooted, valmistoidud,
- muna või koort sisaldavad toidud või küpsedised,
- värske tainas, koogi-, pitsa-, muretainas,
- toorjuust ja muud toorpiimatooted,
- hummus, köögiviljamäärded, taimsed toorjuustu asendustooted,
- kilesse pakendatud köögiviljad,
- kõik toiduained (mida tuleb nende aegumiskuupäevani säilitada vähemalt temperatuuril 4 °C).

Toiduainete säilitamine jahutustsoonis

Nõuanne: Säilitage toiduaineid nii, et need ei puudutaks jahutustsooni tagaseina. Vastasel juhul võivad toiduained tagaseina külge kinni külmuda.

Jahutustsoonis säilitamiseks sobimatud toiduained

Mitte kõik toiduained ei ole külmatundlikkuse tõttu sobilikud säilitamiseks temperatuuril alla 5 °C.

Külmatundlike toiduainete hulka kuuluvad muu hulgas:

- ananass, avokaado, banaan, granaatõun, mango, melon, papaia, granadill, tsitruselised (nt sidrun, apelsin, mandariin, greip),
- järelvalmimist vajavad puuviljad,
- baklažaan, kurk, kartul, paprika, tomat, suvikõrvits,
- kõvajuust (Parmesan, Alpi juust).

Juhised toiduainete ostmiseks

Toiduainete värskus külmutusseadmesse asetamisel on pika säilitusaja jaoks kõige olulisem eeldus.

Pöörake tähelepanu säilivusajale ja õigele säilitustemperatuurile.

Võimalusel ei tohiks külmaahelat katkestada, kui te nt toiduaineid soojas autos transpordite.

Toiduainete õige säilitamine

Säilitage toiduaineid jahutustsoonis pakitult või kinnikaetult (DailyFresh-sahtlis on erandeid).

Sellega väldite kõrvaliste lõhnade tekki toiduainetele, toiduainete kuivamist ja võimalike bakterite ülekandumist. Seda tuleb arvestada eriti loomsete toiduainete säilitamisel. Jälgige, et eelkõige sellised toiduained nagu toores liha ja kala ei puutuks kokku teiste toiduainetega.

Temperatuuri korrektse seadistuse ja asjakohase hügieeniga saate toiduainete säilivust oluliselt pikendada. Tekib vähem toidujätmeid.

Valgurikkad toiduained

Arvestage, et valgurikkad toiduained riknevad kiiremini. See tähendab, et näiteks karp- ja koorikloomad riknevad kiiremini kui kala ja kala rikneb kiiremini kui liha.

Toiduainete säilitamine Daily-Fresh-sahtlis

DailyFresh-sahtel

DailyFresh-sahtlis on head tingimused puuvilja ja köögivilja säilitamiseks.

DailyFresh-sahtlis sisalduvat õhuniiskust saab nii reguleerida, et see vastaks umbes säilitatavatele toiduainetele. Kõrgem õhuniiskus aitab säilitada toiduainete niiskust ning väldib nende enneaegset kuivamist. Temperatuur sarnaneb tavapärase jahutustsooni temperatuurile.

Ärge unustage, et toiduainete pikaajalise säilivuse alus on nende värskus enne külmutusseadmesse panemist.

Õhuniiskuse reguleerimine

DailyFresh-sahtlis puu- ja köögivilja jaoks

Õhuniiskuse tase sõltub pakendamata säilitatavate toiduainete liigist ja kogusest.

Väikese täituvuse korral võib õhuniiskus olla liiga madal.

Nõuanne: Pakendage toiduained väikese täituvuse korral õhukindlasse pakendisse.

Madala õhuniiskuse δ valimine

Tarneolekus on õhuniiskus kõrgem ja sahtlikaas taha lükatud $\delta\delta\delta$.

Muutke tarneolekut üksnes siis, kui DailyFresh-sahtlis on liiga kõrge õhuniiskus:

■ Avage DailyFresh-sahtel.

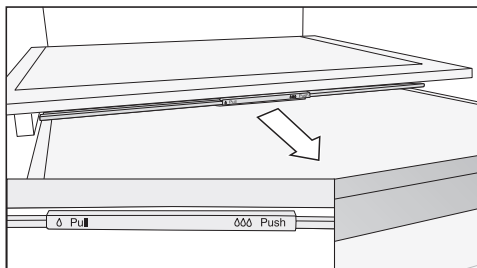

■ Tõmmake sahtlikaas tõkiseni ette.

Sahtlikaas on avatud ja õhuniiskus väheneb δ .

Kõrge õhuniiskuse $\delta\delta\delta$ valimine

■ Avage DailyFresh-sahtel.

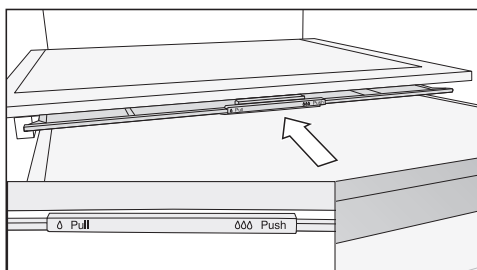

■ Lükake sahtlikaas tõkiseni taha.

Sahtlikaas on suletud ja niiskus jääb sahtlisse $\delta\delta\delta$.

Toiduainete säilitamine Daily-Fresh-sahtlis

Kui te ei ole rahul oma säilitatavate toiduainete seisukorraga (näiteks muutuvad need juba mõne aja pärast pehmeks või näevad välja närtsinud), kontrollige, kas olete järginud järgmisi nõuandeid:

- Säilitage vaid värskeid toiduaineid. Säilitamise tulemus sõltub toiduainete säilitamiseelsest seisukorrast.
- Puhastage DailyFresh-sahtel, enne kui hakkate seal toiduaineid säilitama.
- Laske väga niisketel toiduainetel enne säilitamist nõrguda.
- Ärge säilitage DailyFresh-sahtlis liiga külmatundlikke toiduaineid (vt “Toiduainete ladustamine jahutustsoonis” jaotist “Jahutustsoonis säilitamiseks sobimatud toiduained”).
- Valige toiduaine säilitamiseks sahtlikaane õige asend (madal Δ õhuniiskus või kõrge $\Delta\Delta\Delta$ õhuniiskus).
- Kõrge õhuniiskus $\Delta\Delta\Delta$ saavutatakse üksnes säilitatavates toiduainetes sisalduva niiskusega, kui säilitate neid ilma pakendita. Mida rohkem on sahtlis toiduaineid, seda kõrgem on õhuniiskus.
- Kui sahtlisse peaks seadistuse $\Delta\Delta\Delta$ korral liiga palju niiskust kogunema ja see mõjutab toiduaineid, eemaldage kondensaat eelkõige põhjast ja asetage sahtlisse rest või muu sarnane vahend, et liigne niiskus saaks eralduda. Alternatiivselt seadistage madal õhuniiskus Δ , tõmmates sahtlikaant ette.
- Kui õhuniiskus on vaatamata seadistusele $\Delta\Delta\Delta$ liiga madal, pakkige toiduained õhukindlatesse pakenditesse.

Mis toimub värskete toiduainete külmutamisel?

⚠ Riknenud toiduainete söömine on tervisele ohtlik.

Kui temperatuur oli pikemat aega kõrgem kui $-18\text{ }^{\circ}\text{C}$, võivad külmutatavad toiduained olla sulanud või sulama hakanud. See lühendab toiduainete säilivusaega.

Kontrollige, ega külmutatud toiduained pole sulanud või sulama hakanud. Sellisel juhul kasutage need toiduained nii kiiresti kui võimalik või kuumtöödelge (keetke või praadige) neid enne uuesti külmutamist.

Värsked toiduained tuleb lasta võimalikult kiiresti läbi külmuda, et toiteväärtus, vitamiinid, välimus ja maitse säiliks.

Kui toiduaine külmutati kiiresti läbi, on rakuvedelikul vähem aega rakkudest vaheruumidesse liikuda. Rakud tõmbuvad oluliselt vähem kokku. Sulatamisel saab väike kogus vedelikku, mis liikus vaheruumidesse, rakkudesse tagasi liikuda, nii et mahlakadu on väga väike. Seejärel moodustub ainult väike veeloid.

Maksimaalne külmutusvõimsus

Maksimaalset külmutusvõimsust ei tohi ületada, et toiduained külmuksid võimalikult kiiresti läbi. Maksimaalse külmutusvõimsuse 24 tunni jooksul leiate tüübisildilt "Külmutusvõimsus ... kg / 24 h".

Sügavkülmutatud valmistoitude säilitamine

Kui soovite säilitada sügavkülmutatud valmistoitu, siis kontrollige juba kaupluses ostes:

- ega pakend pole kahjustunud,
- säilivusaega,

- kaupluse külmeti jahutustsooni temperatuur peab olema $-18\text{ }^{\circ}\text{C}$ või külmem.

- Võimalusel transportige sügavkülmutatud toitu termokotis ja pange külmutatud toit kiiresti külmutusseadmesse.

Värskete toiduainete ise külmutamine

Enne sügavkülmikusse asetamist

- Kui värsked toiduained on rohkem kui 2 kg, lülitage 6 tundi enne toiduainete külmutusseadmesse asetamist sisse funktsioon SuperFrost ❄.

- Kui külmutatavaid toiduaineid on veel rohkem, lülitage 24 tundi enne toiduainete külmutusseadmesse asetamist sisse funktsioon SuperFrost ❄.

Juba külmutatud toiduained saavad nii teatud külmavaru.

- Kasutage külmutamiseks ainult värsked ja laitmatus seisukorras toiduaineid.

Arvestage, et teatud toiduained ei sobi külmutamiseks. Nende hulka kuuluvad nt köögiviljasordid, mida süüakse tavaliselt toorelt, nt lehtsalatid või redised.

Nõuanne: Et värv, maitse, aroom ja C-vitamiin säiliks, blanšeerige köögivilja enne külmutamist. Selleks asetage köögivilja portsjonite kaupa 2–3 minutiks keevasse vette. Seejärel võtke köögivilja välja ja jahutage külmases vees kiiresti maha. Nõrutage köögivilja.

Külmutamine ja säilitamine

Külmutatavate toiduainete pakendamine

- Külmutage portsjonitena.

Nõuanne: Külmapõletuse vältimiseks valige sobiv pakend (nt külmutuskarbid).

- Suruge pakendist õhk välja ja sulgege pakend tihedalt.
- Kirjutage pakendile toiduaine nimetus ja külmutamise kuupäev.

Külmutatavate toiduainete asetamine sügavkülmikusse

 Kahjustusohu liiga raske täitekooguse tõttu.

Liiga raske täitekogus võib põhjustada külmutussahkli / klaasplaadi kahjustusi.

Järgige vastavat maksimaalset täitekogust:

külmutussahtel = 15 kg

klaasplaat = 35 kg

Seadmesse asetatavad toiduained ei tohi kokku puutuda juba külmunud toiduainetega, muidu võivad juba külmutatud toiduained sulama hakata.

- Pange pakendid seadmesse kuivana, et vältida toiduainete üksteise külge või kinni külmutumist.

Selleks, et toiduained külmuksid kiiresti läbi, ärge ületage järgmiseid pakkekooguseid:

- puu- ja köögivilja max 1 kg
- liha max 2,5 kg

– Väike külmutatava toiduaine kogus

Külmutage toiduaineid ülemistes külmutussahtlites.

- Asetage külmutatav toiduaine **ülemistesse** külmutussahtlitesse nii, et selle laiem pind oleks vastu sahtli põhja, sest nii külmub see kõige kiiremini läbi.

– VarioRoom: maksimaalne külmutatava toiduaine kogus (vt tüübisildilt)

Kui ventilaatoriavad on kaetud, väheneb jahutusvõimsus ja suureneb energiatarbimine.

Jälgige külmutatava toiduaine sügavkülmikusse asetamisel, et ventilaatoriavad ei oleks kinni kaetud.

Nõuanne: Külmutustsooni saab paindlikult suurendada. Kui tahate asetada sügavkülmikusse suurt külmutatavat toiduainet, nt kalkunit või ulukiliha, saate külmutussahtlite vahelt klaasplaadid välja võtta.

- Võtke ülemised külmutussahtlid välja.
- Asetage külmutatav toiduaine ülemisele klaasriulile nii, et selle laiem pind oleks vastu riulit, sest nii külmub see kõige kiiremini läbi.

Pärast külmutumist

- Lülitage funktsioon SuperFrost ❄️ välja.
- Asetage külmunud toiduained külmutussahtlitesse ja lükake sahtlid seadmesse tagasi.

Külmutatud toiduainete säilitusaeg

Toiduainerühm	Säilitusaeg (kuudes)
Jäätis	2 kuni 6
Leib, küpsetised	2 kuni 6
Juust	2 kuni 4
Rasvane kala	1 kuni 2
Lahja kala	1 kuni 5
Vorst, sink	1 kuni 3
Ulukiliha, sealiha	1 kuni 12
Linnuliha, loomaliha	2 kuni 10
Köögivil, puuvili	6 kuni 18
Ürdid	6 kuni 10

Näidatud säilitusajad on ligikaudsed.

Poest ostetud sügavkülmutatud toodetele kehtib pakendil toodud säilivusaeg.

Külmutustsooni püsival temperatuuril -18 °C ja vastava hügieeniga saate kasutada toiduainete maksimaalset säilitusaega ning vältida toiduainete jäätmey

Jookide kiirjahutus

Jookide kiireks jahutamiseks jahutustsoonis lülitage sisse funktsioon Super-Kühlen ❄️.

Kui soovite jahutada suurt kogust jooke või soovite jooke jahutada lisaks külmutustsoonis, valige seadistusrežiimis 🎉 Party-režiimi 🍹 funktsioon.

Võtke kiireks jahutamiseks külmutustsooni asetatud pudelid **hiljemalt tunni aja pärast** välja. Pudelid võivad lõhkeda.

Tarvikute kasutamine

Jääkuubikute valmistamine

- Täitke jääkuubikute karp 3/4 ulatuses veega ja asetage jääkuubikuvorm külmutussahkli põhja.
- Kasutage kinnikülmunud jääkuubikute karbi vabastamiseks tõmbiotsalist eset, nt lusikavart.

Nõuanne: Jääkuubikud saab karbist hästi kätte, kui asetate karbi korraks voolava vee alla.

Sulatamine

Jahutustsoon ja DailyFresh-sah- tel

Jahutustsooni ja DailyFresh-sahtlit sulatatakse automaatselt.

Kompressori töötamise ajal võib jahutustsoonis tekkida tagaseinale härmatist ja veepiisku. Härmatist ja veetilku ei ole vaja eemaldada.

Sulatusvesi voolab renni ja äravooluava kaudu külmutusseadme tagaküljel asetsevasse aurustusüsteemi. Kompressori töötamisel tekkiva soojuse toimetel aurustub sulatusvesi automaatselt.

Selleks hoidke sulatusvee renn ja sulatusvee äravooluava alati puhtana. Sulatusvesi peab alati saama takistamatult ära voolata.

Külmutustsoon

Külmik on varustatud NoFrost-süsteemiga, mis tagab külmiku automaatse sulatuse.

Tekkiv niiskus kondenseerub aurustile, kus see aeg-ajalt sulab ja aurustub.

Tänu automaatsele sulatusele on külmutustsoon alati jäävaba. Selle erilise süsteemiga ei hakka toiduained sulama.

Külmutusseadme sisemuses olevat tüübisilti ei tohi eemaldada. Seda läheb vaja tõrke korral.

Jälgige, et elektroonilistele komponentidele või valgustusele ei satuks vett.

 Sissetungiv niiskus põhjustab kahjustuste ohtu.

Aurupuhasti aur võib kahjustada plastid ja elektrikomponente.

Ärge kasutage külmutusseadme puhastamiseks aurupuhastit.

Puhastusvesi ei tohi voolata sulatusvee äravooluavasse.

Juhised puhastusvahendi kohta

Kasutage külmutusseadme sisemuses vaid toiduainetele ohutuid puhastus- ja hooldusvahendeid.

Kahjustuste vältimiseks **ärge** kasutage ühelgi pealispinnal puhastamiseks

- soodat, ammoniaaki, hapet või kloriidi sisaldavaid puhastusvahendeid,
- katlakivi lahustavaid puhastusvahendeid,
- abrasiivseid puhastusvahendeid (nt küürimispulbrit, puhastuspastat, -kivi),
- lahustit sisaldavaid puhastusvahendeid,
- roostevaba terase puhastusvahendeid,
- nõudepesumasina puhastusvahendeid,
- küpsetusahju aerosoolpuhasteid,
- klaasipuhastusvahendeid,
- karedaid küürimissvamme ja -harju (nt keedupottide küürimissvamme),

- mustuse eemaldamise kustutuskuume,
- teravaid metallkaabitsaid.



Soovitame kasutada puhastamiseks puhast niisket lappi, leiget vett ja veidike nõudepesuvahendit.

Külmutusseadme ettevalmistamine puhastamiseks

Ainult jahutussooni puhastamine:

Lülitage puhastusrežiim  sisse.

Jahutussooni jahutus on seejuures välja lülitatud, sisevalgustus jääb sisselülitatuks.

- Minge seadistusrežiimis  andurnupu < või > abil sümbolile .

- Puudutage OK.

Sisselülitatud puhastusrežiimi  korral kuvatakse ekraani ülemises nurgas punkti •.

Avakoval on näha sisselülitatud puhastusrežiimi .

- Võtke toiduained jahutussoonist välja ja pange jahedasse kohta hoiule.
- Võtke tarvikud, mida saab välja võtta, puhastamiseks välja (vt jaotist Tarvikute väljavõtmine, lahtivõtmine ja puhastamine).

Puhastamine ja hooldus

Külmutustsooni / kogu külmutusseadme puhastamine:

- Lülitage külmutusseade välja.

Ekraanil kuvatakse  ja jahutus on välja lülitatud.

- Võtke toiduained külmutustsooni / külmutusseadmest välja ja pange jahedasse kohta hoiule.
- Võtke tarvikud, mida saab välja võtta, puhastamiseks välja (vt jaotist Tarvikute väljavõtmine, lahtivõtmine ja puhastamine).

Sisemuse puhastamine

Puhastage külmutusseadet regulaarselt, kuid vähemalt üks kord kuus.

Kui mustus jääb pinnale kauemaks, võib olla seda hiljem võimatu eemaldada.

Pealispinnad võivad värvi muuta või muutuda.

Soovitame mustuse kohe eemaldada.

- Puhastage **sisemust** niiske lapi, leige vee ja vähese nõudepesuvahendiga.
- Pühkige pärast puhastamist puhta veega üle ja kuivatage seejärel pehme lapiga.
- Puhastage sulatusvee renni ja äravooluava aeg-ajalt pulgakese või muu sarnase esemega, et sulatusvesi saaks takistamatult ära voolata.
- Selleks et külmutusseadet piisavalt õhutada ja ebameeldiva lõhna teket vältida, jätke külmutusseade mõneks ajaks avatuks.

Tarvikute pesemine käsitsi või nõudepesumasinas

Järgmisi osi tohib puhastada vaid **käsitsi**:

- roostevaba terase välimusega iluliistud,
- trükiga riul,
- muudetav pudeliriil (saadaval juurdeostetava tarvikuna).
- kõik sahtlid ja sahtlikaaned (sõltuvalt mudelist),
- sorteerimiskast (saadaval juurdeostetava tarvikuna).

Järgmiseid osi **võib pesta nõudepesumasinas**:

 Kahjustusohu tõttu kõrge temperatuuri tõttu.

Külmutusseadme osad võivad nõudepesumasinas kõrgemal kui 55 °C pesemisel kasutuskõlbmatuks muutuda, nt muutub nende kuju.

Masinpestavate osade puhul valige üksnes kuni 55 °C nõudepesuprogramm.

Kokkupuutel looduslike värvainetega, näiteks porgandi, tomati ja ketšupiga võivad plastosad nõudepesumasinas värvi muuta. Värvimuutus ei mõjuta osade tugevust.

- pudelihoidik, munarest, jääkuubikualus,
- seadme ukse alused ja pudelialused (ilma roostevaba terase välimusega iluliistudeta),
- jagatud riili adapterid,
- riulid (ilma liistudeta ja trükita),
- Klaasplaadid (ilma kaitseliistudeta),
- lõhnafiltri hoidik (saadaval juurdeostetava tarvikuna).

Tarvikute väljavõtmine ja lahti- võtmine puhastamiseks

Aluse / pudelialuse lahtivõtmine

Enne nõudepesumasinas puhastamist eemaldage aluse / pudelialuse rooste- vaba terase välimusega iluliist.

Iluliistu eemaldamiseks toimige järgmi- selt:

- Asetage alus / pudelialus tööpinnale.
- Alustades ühelt küljelt, tõmmake ilu- liist ära.
- Pärast puhastamist kinnitage iluliist tagasi alusele / pudelialusele.

Riuli osadeks võtmine

Võtke enne riuli puhastamist plastliist ja tagumine kaitseliist ära. Toimige seejuu- res järgmiselt.

- Asetage riul tööpinnale pehmele alu- sele (nt köögirätikule).

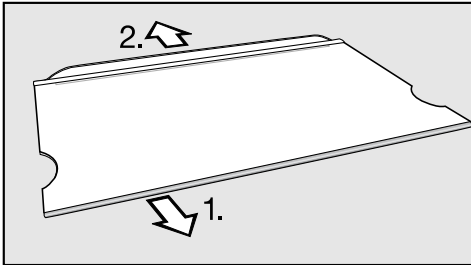

- Alustades ühelt küljelt, tõmmake plastliist ära.
- Tõmmake kaitseliist ära.
- Kinnitage plastliist või kaitseliist pärast puhastamist tagasi riulile.

Jagatud riuli osadeks võtmine

Enne riuli puhastamist eemaldage ilu- liist ja kaitseliist. Toimige seejuures järg- miselt.

- Asetage riulid tööpinnale pehmele alusele (nt köögirätikule).
- Alustades ühelt küljelt, tõmmake ilu- liist ära.
- Alustades ühelt küljelt, tõmmake kait- seliist ära.
- Tõmmake mõlemad adapterid vasa- kult ja paremalt tugipinnalt maha.
- Pärast puhastamist pange mõlemad adapterid soovitud kõrgusel vasakule ja paremale tugipindadele.
- Pange iluliist ja kaitseliist tagasi vasta- vale riulile.

Puhastamine ja hooldus

Jahutustsooni sahtlite eemaldamine

- Tõmmake sahtel poolenisti välja.

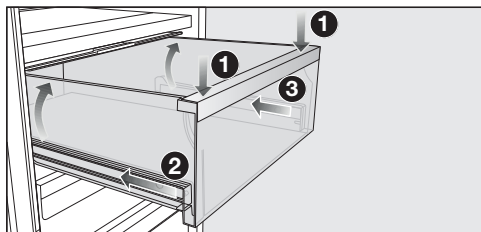

- Vajutage sahtlit esiküljest alla, kuni sahtel tõuseb taga üles. Hoidke sahtlit allavajutatuna.
- Nüüd lükake ettevaatlikult vasakpoolne ja seejärel parempoolne siin u 2 cm sisse.

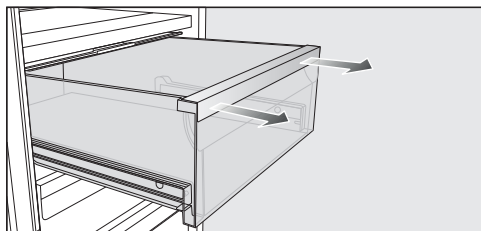

- Tõmmake sahtel jõuga suunaga ette maha, kasutades mõlemat kätt.

Seejärel lükake teleskoopsiinid kahjustuste vältimiseks uuesti sisse.

Sahtlite kohaleasetamine

- Asetage sahtel täielikult sisselükatud siinidele.
- Lükake sahtel külmutusseadmesse, kuni sahtel kuuldavalt fikseerub.

Sahtlikaane eemaldamine

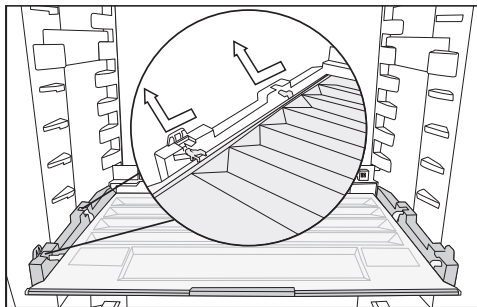

- Tõstke kaant eest ja tõmmake välja.
- Pärast puhastamist lükake sahtlikaas tagasi sisse.

Külmutustsooni sahtlite ja klaasriulite eemaldamine

- Tõmmake sahtel välja ja tõstke seda seejuures veidi üles.
- Tõmmake klaasriul välja ja tõstke seda seejuures veidi üles.

Klaasriulite ja sahtlite paigaldamine külmutustsooni

- Pange klaasplaat viltuselt juhtsiinidele.
- Lükake klaasplaat sisse ja langetage seda samal ajal.
- Pange sahtel viltuselt juhtsiinidele.
- Lükake sahtel sisse ja langetage seda samal ajal.

Lõhnafiltri vahetamine (juurdeostetav tarvik)

Vahetage hoidikus lõhnafiltreid umbes iga 6 kuu järel.

Sümbol  avakuval tuletab teile meelde, et lõhnafiltrit on vaja vahetada.

Vahetusfiltreid KKF-RF saate osta Miele klienditeenindusest, edasimüüjalt või Miele veebilehelt.

Puhastamine ja hooldus

- Tõmmake lõhnafiltri hoidik suunaga üles riulilt ära.

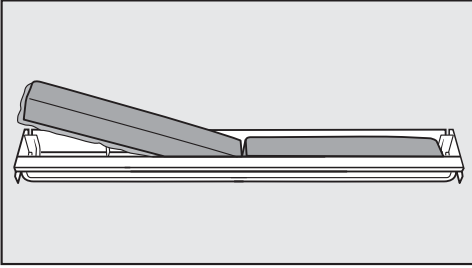

- Eemaldage mõlemad lõhnafiltrid ja pange uued filtrid, ümbritsev äär suunaga alla, hoidikusse.

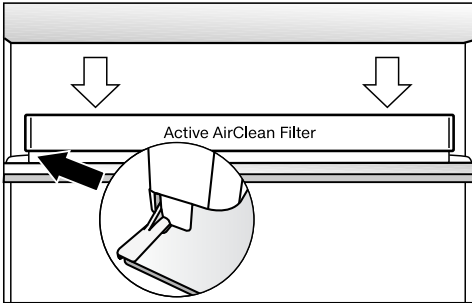

- Pange kinnitus riuli tagumise kaitseliistu keskele nii, et see seal fikseeruks.
- Filtrivahetuse kinnitamiseks puudutage andurnuppu OK.

Lõhnafiltrite vahetusnäidik kustub ja aja-loendur lähtestatakse.

Sümbol  kustub avakuvalt.

Seadme esikülje ja küljeseinte puhastamine

Kui mustus jääb pinnale kauemaks, võib seda hiljem olla võimatu eemaldada. Pealispinnad võivad värvi muuta või muutuda.

Soovitav on mustus seadme esiküljelt ja küljeseintelt kohe eemaldada.

Kõik pinnad on kriimustustundlikud ja võivad ebasobivate puhastusvahenditega kokku puutudes värvi muuta või muutuda.

Lugege selle peatüki alguses lõigus "Juhised puhastusvahendi kohta" olevat teavet.

- Puhastage pindu puhta niiske lapi, nõudepesuvahendi ja sooja veega. Puhastamiseks võite kasutada ka puhastusvahendit, aga puhastusvahendita.
- Pühkige pind pärast puhastamist puhta veega üle ja kuivatage seejärel pehme lapiga.

CleanSteeli (edt/cs) seadme esikülj

 Vale puhastamine võib põhjustada kahjustusi.

Pinnakate saab kahjustada.

Ärge töödelge seda pinda **roostevaba terase puhastusvahendiga**.

Seadme esipaneel on kaetud kvaliteetse pinnakattega. See kaitseb mustuse eest ja hõlbustab puhastamist.

BlackBoardi (bb) seadme esikülj

 Vale puhastamine võib põhjustada kahjustusi.

Klaasist esipaneel võib värvi muuta või muutuda, kui teete klaasist esipaneelil kohtpuhastust või eemaldate mustuse kuvalt.

Pühkige kogu klaasist esipaneeli niiske lapiga.

Puhastamine ja hooldus

Kui kasutate lisandiga, nt sidruni või muu sarnasega klaasipuhastusvahendit, tekivad kogu pinnale triibud.

Kasutage kerge alkoholisisaldusega klaasipuhastusvahendit, mis ei sisalda lisandeid.

Nõuanne: Samuti soovitame Miele klaaskeraamika ja roostevaba terase puhastusvahendit.

Uksetihendi puhastamine

 Vale puhastamine võib põhjustada kahjustusi.

Uksetihendi töötlemisel õlide või määretega võib uksetihend hapraks muutuda.

Ärge töödelge uksetihendit õli ega määretega.

- Puhastage uksetihendit regulaarselt puhta veega ja kuivatage seejärel põhjalikult lapiga.

Õhutusavade puhastamine

Kogunenud tolm suurendab energiatarvet.

- Puhastage õhutusavasid regulaarselt pintslis või tolmuimejaga (kasutage selleks nt Miele tolmuimeja imemisharja).

Pärast puhastamist

- Asetage kõik osad külmutusseadmesse.
- Vajaduse korral lülitage külmutusseadde jälle sisse.
- Kui aktiveerisite jahutustsooni puhastusrežiimi : puudutage juhtpaneelil andurnuppu OK.

Ekraanil kuvatakse .

- Puudutage OK.

Väljalülitatud puhastusrežiimi  korral kaob punkt ekraani ülemisest nurgast.

- Lehitsege andurnuppude < ja > abil sümbolile  ning puudutage OK.

Jahutustsoon hakkab taas jahutama.



- Lülitage funktsioon SuperFrost  mõneks ajaks sisse, et külmutustsoon kiiresti külmaks läheks.
- Lülitage funktsioon SuperKühlen  mõneks ajaks sisse, et jahutustsoon kiiresti külmaks läheks.
- Asetage toiduained jahutustsooni.
- Niipea kui külmutustsoonis on temperatuur piisavalt madal, lükake külmutussahklid koos külmutatava toiduainega külmutustsooni.
- Kui on saavutatud püsiv vähemalt – 18 °C külmutustemperatuur, lülitage funktsioon SuperFrost  välja.
- Sulgege seadme uksed.

Enamiku igapäevase töö käigus esineda võivatest tõrgetest ja vigadest saate ise kõrvaldada. Paljudel juhtudel hoiate sellega kokku nii aega kui ka raha, kuna te ei pea kutsuma klienditeenindust.

Aadressilt www.miele.com/service leiate teavet tõrgete ise kõrvaldamise kohta.

Allolevad tabelid on teile abiks tõrke või vea põhjuste väljaselgitamisel ja kõrvaldamisel.

Võimaluse korral ärge avage külmikut kuni tõrke kõrvaldamiseni, et hoida külmakadu võimalikult väiksena.





Probleem	Põhjus ja selle kõrvaldamine
Külmutusseade ei jahuta ja sisevalgustus ei toimi avatud ukse korral.	Külmutusseade pole sisse lülitatud ja ekraanil põleb  .
	■ Lülitage külmutusseade sisse.
	Toitepistik pole korralikult pistikupesas. ■ Ühendage toitepistik pistikupesasse. Väljalülitatud külmutusseadme korral kuvatakse ekraanil  .
	Maja elektrisüsteemi kaitse aktiveerus. Külmutusseade, maja elektrisüsteem või mõni teine seade võib rikkis olla. ■ Võtke ühendust elektrikuga või klienditeenindusega.
Kompressor töötab pidevalt.	See ei ole rike. Energia säästmiseks lülitub kompressor madala külmatarbe juures madalale kiirusele. Seeläbi pikeneb kompressori tööaeg.
Kompressor lülitub üha sagedamini ja kauemaks sisse, mistõttu on külmutusseadmes liiga madal temperatuur.	Õhutusavad on kaetud või tolmutud. ■ Ärge katke õhutusavasid kinni. ■ Puhastage õhutusavasid regulaarselt tolmust.
	Seadme uksi on sageli avatud või seadmesse on asetatud või selles on külmutatud suures koguses toiduaineid. ■ Avage uksi vaid vajaduse korral ja võimalikult lühikeseks ajaks.
	Vajalik temperatuur taastub mõne aja pärast.
	Seadme ukсед ei ole õigesti suletud. Külmutustsoonis võib olla moodustunud paksem jääkiht. ■ Sulgege seadme ukсед.

Mida teha, kui ...

Probleem	Põhjus ja selle kõrvaldamine
	<p>Vajalik temperatuur taastub mõne aja pärast. Kui moodustunud on paksem jääkiht, väheneb jahutusvõimsus ja suureneb energiatarbimine.</p> <ul style="list-style-type: none"> ■ Sulatage ja puhastage külmutusseade. <p>Ümbritsev temperatuur on liiga kõrge. Mida kõrgem on ümbritsev temperatuur, seda kauem töötab kompressor.</p> <ul style="list-style-type: none"> ■ Järgige peatüki "Paigaldus" jaotises "Paigalduskoht" olevaid juhiseid. <p>Külmutusseade ei ole nišši õigesti paigaldatud.</p> <ul style="list-style-type: none"> ■ Paigaldage külmutusseade vastavalt kaasasoleva paigaldusjuhendi juhistele. <p>Külmutusseadme temperatuur on liiga madalaks reguleeritud.</p> <ul style="list-style-type: none"> ■ Korrigeerige temperatuuriseadistust. <p>Korrage külmutati suurem hulk toiduaineid.</p> <ul style="list-style-type: none"> ■ Järgige peatükis "Külmutamine ja säilitamine" olevaid juhiseid. <p>Funktsioon SuperKühlen ❄️ on endiselt sisse lülitatud.</p> <ul style="list-style-type: none"> ■ Energia säästmiseks lülitage funktsioon SuperKühlen ❄️ ise varem välja. <p>Funktsioon SuperFrost ❄️ on endiselt sisse lülitatud.</p> <ul style="list-style-type: none"> ■ Energia säästmiseks lülitage funktsioon SuperFrost ❄️ ise varem välja.
<p>Kompressor lülitub üha harvemini ja lühemaks ajaks sisse, külmutusseadme temperatuur tõuseb.</p>	<p>See ei ole rike. Seadistatud temperatuur on liiga kõrge.</p> <ul style="list-style-type: none"> ■ Korrigeerige temperatuuriseadistust. ■ Kontrollige temperatuuri 24 tunni pärast veel kord. <p>Külmutatavad toiduained hakkavad sulama. Külmutusseade on paigaldatud nõutavast madalama temperatuuriga ruumi.</p> <p>Kui ümbritsev temperatuur on liiga madal, käivitub kompressor harvemini. Seetõttu võib külmutustsoon liigselt soojeneda.</p> <ul style="list-style-type: none"> ■ Järgige peatüki "Paigaldus" jaotises "Paigalduskoht" olevaid juhiseid. ■ Tõstke ümbritsevat temperatuuri.











Probleem	Põhjus ja selle kõrvaldamine
Külmutusseade on jääs või külmutusseadme sisemuses koguneb kondensaat. Võimalik, et seadme uks ei sulgu korralikult.	<p>Uksetihend on soonest välja libisenud.</p> <ul style="list-style-type: none"> ■ Kontrollige, kas uksetihend on soones.
	<p>Uksetihend on kahjustunud.</p> <ul style="list-style-type: none"> ■ Kontrollige, ega uksetihend ei ole kahjustunud.
Uksetihend on kahjustunud või tuleb välja vahetada.	<p>Uksetihend on vahetatav tööriistu kasutamata.</p> <ul style="list-style-type: none"> ■ Vahetage uksetihend. Seda saab osta edasimüüjalt või klienditeenindusest.











Üldised probleemid külmutusseadmel

Probleem	Põhjus ja selle kõrvaldamine
Jahutustsooni põhi on märg.	<p>Sulatusvee äravooluava on ummistunud.</p> <ul style="list-style-type: none"> ■ Puhastage sulatusvee renni ja sulatusvee äravooluava.
Külmutatavad toiduained on kinni külmunud.	<p>Toiduainete pakend ei olnud enne külmutamist kuiv.</p> <ul style="list-style-type: none"> ■ Vabastage külmutatud toiduained tõmbiotsalise eseme, nt lusikavarre abil.
Hoiatustoon ei kõla, kui- gi seadme uks on pike- mat aega lahti.	<p>See ei ole rike. Hoiatustoon on seadistusrežiimis välja lülitatud. Kui soovite helilise märguande taas sisse lülitada:</p> <ul style="list-style-type: none"> ■ Puudutage nuppu OK. <p>Ekraanil kuvatakse .</p> <ul style="list-style-type: none"> ■ Minge andurnupu < või > abil sümbolile . ■ Puudutage nuppu OK. ■ Minge andurnupu < või > abil sümbolile . ■ Puudutage nuppu OK. ■ Valige andurnuppudega < ja > hoiatus- ja signaaltoonide soovitud helitugevus. ■ Puudutage nuppu OK. <p>Sisselülitatud hoiatus- ja signaaltoonide korral kuvatakse .</p>



Mida teha, kui ...



Ekraaniteated

Teade	Põhjus ja selle kõrvaldamine
Ekraanil põleb , külmutusseade ei jahuta, kuid külmutusseadme juhtelemendid ja sisevalgustus töötavad.	Demorežiim on sisse lülitatud. ■ Puudutage <i>OK</i> . Ekraanil kuvatakse esmalt Miele, seejärel avakuva. ■ Puudutage <i>OK</i> . ■ Minge seadistusrežiimis  andurnupu < või > abil sümbolile  . ■ Puudutage <i>OK</i> . Pärast messirežiimi  väljalülitamist lülitub külmutusseade välja ja selle peab uuesti sisse lülitama.
Ekraanil põleb  ja külmutusseadme juhtelemente ei saa kasutada.	Puhastusfunktsioon on veel sisse lülitatud. ■ Lülitage puhastusfunktsioon välja, puudutades juhtpaneelil andurnuppu <i>OK</i> . Ekraanil kuvatakse  . ■ Puudutage <i>OK</i> . Väljalülitatud puhastusrežiimi  korral kustub punkt ekraani ülemises nurgas. ■ Minge andurnupu < või > abil sümbolile  ning puudutage <i>OK</i> . Külmutusseade hakkab taas jahutama.
Ekraanil ei kuvata midagi. See on tume.	Sabatirežiim  on sisse lülitatud: sisevalgustus on välja lülitatud ja külmutusseade jahutab. ■ Puudutage <i>OK</i> . Ekraanil kuvatakse  . ■ Puudutage <i>OK</i> . Sisselülitatud sibatirežiimi  korral kuvatakse ekraani ülemises nurgas punkti  . ■ Puudutage <i>OK</i> . Väljalülitatud sibatirežiimi  funktsiooni korral kustub punkt ekraani ülemises nurgas.
Ekraanil põleb  ja külmutusseadme juhtelemente ei saa kasutada.	Lukustusfunktsioon on sisse lülitatud ■ Lülitage lukustus lühiajaliselt või lukustusfunktsioon täielikult välja (vt peatüki “Täiendavate seadistuste tegemine” jaotist “Lukustusfunktsiooni  /  lühiajaline inaktiveerimine / täielik väljalülitamine”).

Teade	Põhjus ja selle kõrvaldamine
<p>Avakuval põleb sümbol , lisaks kõlab helisignaali.</p>	<p>Lõhnafiltrite vahetusnäidik  tuletab teile meelde, et lõhnafiltrit on vaja vahetada.</p> <ul style="list-style-type: none"> ■ Vahetage hoidikus lõhnafilter välja (vt peatüki “Puhastamine ja hooldus” jaotist “Lõhnafiltrite vahetamine (juurdeostetav tarvik)”) ja kinnitage lõhnafiltrite vahetamine, puudutades andurnuppu OK. <p>Sümbol  kustub avakuvalt.</p>
<p>Vastaval temperatuurinäidikul põleb  , lisaks kõlab hoiatusheli ja sisevalgustus pulseerib.</p>	<p>Uksealarm aktiveerus.</p> <ul style="list-style-type: none"> ■ Puudutage OK. <p>Hoiatusheli lakkab, sümbol   kustub ja sisevalgustus põleb taas pidevalt.</p> <ul style="list-style-type: none"> ■ Sulgege seadme vastav uks.
<p>Külmutustsooni temperatuurinäidikul süttib   ja lisaks kõlab hoiatusheli.</p>	<p>Aktiveeriti temperatuurialarm, külmutustsoon on sõltuvalt seadistatud temperatuurist liiga soe või liiga külm.</p> <p>Selle põhjuseks võib olla näiteks:</p> <ul style="list-style-type: none"> – seadme ust on sageli avatud; – külmutatud on suur kogus toiduaineid, ilma et oleks kasutatud funktsiooni SuperFrost; – oli pikemaajaline toitekatkestus (voolukatkestus); – külmutusseade on rikkis. <ul style="list-style-type: none"> ■ Puudutage OK. <p>Hoiatusteade kinnitati:   kustub ja hoiatusheli lakkab.</p> <p>Ekraanil kuvatakse umbes 1 minuti jooksul vilkuvana kõige kõrgemat temperatuuri, mis seni külmutustsoonis oli. Seejärel läheb temperatuurinäidik külmutustsooni praegusele temperatuurile.</p> <p>Vilkuvalt temperatuurinäidikult saab varem lahkuda:</p> <ul style="list-style-type: none"> ■ Puudutage OK. <p>Kuvatav kõige soojem temperatuur kustub. Seejärel kuvatakse temperatuurinäidikul jälle tegelik sellel hetkel külmutustsoonis valitsev temperatuur.</p> <ul style="list-style-type: none"> ■ Kõrvaldage alarmi põhjus. ■ Sõltuvalt temperatuurist kontrollige, ega toiduained pole hakanud sulama või pole täiesti üles sulanud. Kui see on nii, tödelge toiduaineid (keetke või praadige), enne kui neid uuesti külmutate.

Mida teha, kui ...

Teade	Põhjus ja selle kõrvaldamine
<p>Ekraanil põleb ^{-C}  ja lisaks kõlab hoiatusheli.</p>	<p>Kuvatakse voolukatkestust: külmutustsooni temperatuur oli viimastel päevadel või tundidel toite- või voolukatkestuse tõttu ajutiselt liiga kõrge.</p> <ul style="list-style-type: none">■ Puudutage <i>OK</i>. <p>Veateade kinnitati: ^{-C}  kustub ja hoiatusheli lakkab.</p> <p>Külmutustsooni temperatuurinäidikul kuvatakse umbes 1 minuti jooksul vilkuvana kõige kõrgemat temperatuuri, mis seni külmutustsoonis oli. Seejärel läheb temperatuurinäidik külmutustsooni praegusele temperatuurile.</p> <p>Vilkuvalt temperatuurinäidikult saab varem lahkuda:</p> <ul style="list-style-type: none">■ Puudutage <i>OK</i>. <p>Kuvatav kõige soojem temperatuur kustub. Seejärel kuvatakse temperatuurinäidikul jälle tegelik sellel hetkel külmutustsoonis valitsev temperatuur. Külmutusseade töötab siis viimase temperatuuriseadistusega edasi.</p> <ul style="list-style-type: none">■ Kõrvaldage alarmi põhjus.■ Kontrollige, ega toiduained pole hakanud sulama või pole täiesti üles sulanud. Kui see on nii, töödelge toiduaineid (keetke või praadige), enne kui neid uuesti külmutate.





Teade	Põhjus ja selle kõrvaldamine
<p>Ekraanil põleb , kuva- da võidakse veateadet F koos numbriga. Lisaks kõlab hoiatusheli.</p>	<p>Tekkinud on tõrge.</p> <ul style="list-style-type: none"> ■ Lülitage hoiatusheli välja, puudutades <i>OK</i>. ■ Võtke ühendust klienditeenindusega. <p>Tõrkest teatamiseks vajate lisaks kuvatavale veakoodile ka oma külmutusseadme mudelitähist ja tootmisnumbrit. Seda teavet i saate vaadata:</p> <ul style="list-style-type: none"> ■ Puudutage <i>OK</i>. <p>Ekraanil kuvatakse vajalikke seadmeandmeid.</p> <ul style="list-style-type: none"> ■ Puudutage <i>OK</i>. ■ Külmutusseadme väljalülitamiseks minge andurnupu < või > abil sümbolile . ■ Infokuvast lahkumiseks minge andurnupu < või > abil sümbolile . ■ Puudutage <i>OK</i>. <hr/> <p>Kuvatakse seadmeriket: sellel teatel on alati eelisseisund ning see katkestab igasugused seadistused, mida parajasti teete.</p> <p>Seadmeriket kuvatakse enne aktiivset ukse- ja / või temperatuurialarmi.</p>

Sisevalgustus

 Lahtised elektrit juhtivad osad võivad põhjustada elektrilöögi ohtu. Valgustikatte eemaldamisel võite kokku puutuda elektrit juhtivate osadega. Ärge eemaldage valgustikatet. LED-valgusteid tohib lasta remontida ja vahetada eranditult vaid klienditeenindusel.

 LED-valgustusest tingitud vigastuste oht. Valgusti vastab riskiklassile RG 2. Kui kate on katki, võivad silmad viga saada. Katkise lambikatte korral ei tohi vaadata läbi optiliste instrumentide (luup vms) vahetust lähedusest otse valgustisse.

Mida teha, kui ...

Probleem	Põhjus ja selle kõrvaldamine
Sisevalgustus ei tööta.	Külmutusseade pole sisse lülitatud. ■ Lülitage külmutusseade sisse.
	Sabatirežiim  on sisse lülitatud: ekraan on tume ja külmutusseade jahutab. ■ Puudutage OK. Ekraanil kuvatakse  . ■ Puudutage OK.
	Sisselülitatud sabatirežiimi  korral kuvatakse ekraani ülemises nurgas punkt  . ■ Puudutage OK.
	Väljalülitatud sabatirežiimi  funktsiooni korral kustub punkt ekraani ülemises nurgas.
	Sisevalgustus lülitub avatud ukse korral u 15 minuti möödumisel ülekuumenemise tõttu automaatselt välja. Kui põhjus ei ole selles, on tegemist rikkega. ■ Võtke ühendust klienditeenindusega.
Sisevalgustus pulseerib.	See ei ole rike. Uksealarm aktiveerus ja koos hoiatusheliga pulseerib sisevalgustus.

Külmutusseade põhjustab kasutamise ajal erinevat töömüra.
 Väikese jahutusvõimsuse korral töötab külmutusseade energiat säästvalt, ent kauem. Helitugevus on madalam.
 Tugeva jahutusvõimsuse korral jahutatakse toiduaineid kiiremini.
 Helitugevus on kõrgem.

Normaalne müra	Millest see tekib?
Prrrrr ...	Pörin tuleb kompressorist. Müra võib korraks tugevneda, kui kompressor sisse lülitub.
Mulks, mulks ...	Mulksumist, vulinat või surinat tekitab külmaaine, mis voolab läbi torude.
Plõks ...	Plõksumist on kuulda alati siis, kui termostaat kompressori sisse või välja lülitab.
Surrrrr ...	Siseruumis olevast õhuvoolust võib tekkida vaikne surin.
Naks ...	Naksumist on kuulda siis, kui külmikus tekib materjali paisumine.
Arvestage, et kompressori- ja voolumüra külmaringluses on vältimatu.	

Müra	Põhjus ja selle kõrvaldamine
Kolin, login, kli-rin	Külmutusseade ei seisa tasaselt. Tasakaalustage seade vesiloodi abil. Kasutage selleks külmutusseadme all olevaid reguleeritavaid jalgu. Alates 140 cm paigaldusnišist: lükake kaasasolevad stabiliseerimissiinid seadme põhja alumisele küljele.
	Sahtlid, korvid või riiulid logisevad või kiiluvad kinni. Kontrollige väljavõetavaid osi ja vajaduse korral asetage need uuesti sisse.
	Pudelikud või nõud puutuvad üksteise vastu. Nihutage neid üksteisest veidi eemale.

Klienditeenindus

Aadressilt www.miele.com/service leiate teavet tõrgete ise kõrvaldamise ja Miele varuosade kohta.

Kontakt tõrgete korral

Tõrgete korral, mida te ise ei saa kõrvaldada, teavitage nt Miele müügiesindajat või Miele klienditeenindust.

Miele klienditeeninduse saate tellida veebis aadressil www.miele.com/service.

Miele klienditeeninduse kontaktandmed leiate selle dokumendi lõpust.

Klienditeenindus vajab mudelitähist ja seerianumbrit (Fabr. / SN / Nr.). Mõlemad andmed leiate külmutusseadme sees olevalt tüübisildilt või sõltuvalt mudelist seadistusrežiimis info **i** alt.

Andmebaas EPREL

Alates 1. märtsist 2021 on teave energiamärgise ja ökodisaini nõuete kohta saadaval energiamärgisega toodete Euroopa andmebaasis (EPREL). Toodete andmebaasi leiate lingilt <https://eprel.ec.europa.eu/>. Siin tuleb sisestada mudelitähis.

Mudelitähise leiate külmutusseadme sees olevalt tüübisildilt või sõltuvalt mudelist seadistusrežiimis info **i** alt.

Miele			
XXXXXX		Nr. XX/XXXXXXXXXX.	
<small>WEINTEMPERSCHRANK-UNTERTISCHMÖBEL MULTI-TEMPÉRATURE WINE STORAGE CABINET UNDERCOUNTER TOP FRIGIFRE DE MISE EN TEMP. DES VINSHOCK ENCASTRABLE SOUS PLAN FRIGIFRE P. ACIONACIONAJITO. VINSHOCKDEN POTREBAJO ENCIJERA BRITNÍK VÍNEK TĚPĚRŮVYŠKOVÝ ÚSTAV</small>			
<small>Klasse/Class Classe/Clase SN-ST</small>	<small>Ap-Type/AP-Type AP-Type/AP-Tipo</small>	<small>Enutritähis/Gross Capacity Volume Enut/Capacidad Bruta XXXX I</small>	<small>Geefriekemoojen/Freezing Capacity Pouvoir de Congel/Capac. Congeladora</small>
<small>Nutritähis Nut.Capacity Volume U e Capac. Util</small>	<small>Gas /K /G /WINE /KALT Tot /R /F /WINE /CHILL Tot /R /F /C /WINE /CHILL</small>	<small>R600a: XXg</small>	

Garantii

Garantiaeg on 2 aastat.

Lisateavet leiate kaasasolevast garantiitingimuste kirjeldusest.

Miele Eesti tagab ostjale – lisaks tema seaduslikele garantiikohustusnõuetele müüja suhtes ning neid piiramata – nõude järgmisele garantiikohustusele uute seadmete osas:

I Garantii kestus ja algus

1. Garantii antakse järgmiseks ajaks:
 - a) 24 kuud majapidamisseadmetele nende otstarbekohase kasutamise korral
 - b) 12 kuud professionaalsetele seadmetele nende otstarbekohase kasutamise korral
2. Garantii periood algab seadme müügikviitungil olevast kuupäevast.

Garantiitoimingud ja garantiist tulenevad asendustarned ei pikenda garantiiaega.

II Garantii tingimused

1. Seade osteti volitatud edasimüüjalt või otse liikmesriigis, Šveitsis või Norras ning seda kasutatakse samuti nimetatud piirkonnas.
2. Klienditeeninduse tehnika nõudmisel esitatakse garantiitõend (müügikviitung või täidetud garantiikaart).

III Garantii sisu ja ulatus

1. Seadmel esinevad puudused kõrvaldatakse sobiva aja jooksul asjassepuutuvate osade tasuta remondi või asendamise teel. Selleks vajalikud kulud, nagu transpordi-, saatmis-, töö- ja varuosade kulud kannab Miele Eesti. Asendatud osad või seadmed antakse Miele Eesti omandusse.
2. Garantii ei hõlma selle alla mittekuuluvaid kahjunõudeid Miele Eesti vastu, välja arvatud juhul, kui Miele Eesti lepinguline volitatud klienditeenindus tegutseb ettekatsetult või selgelt hooletult.
3. Garantii ei hõlma kulutarvikute ja lisatarvikute tarnet.

IV Garantii piirangud

Garantii ei hõlma puudusi või rikkeid, mis on põhjustatud järgmistel asjaoludel.

1. Puudulik ülesseadmine või paigaldamine, nt kehtivate ettevaatusabinõude või kirjalike kasutus-, paigaldus- ja montaažijuhiste mittejärgimine.
2. Mitteotstarbekohane kasutamine ja asjatundmatu kasutamine või koormamine, nt sobimatute pesu- või loputusvahendite või kemikaalide kasutamine.
3. Mõnes muus liikmesriigis, Šveitsis või Norras ostetud seadet ei ole erinevate tehniliste andmete tõttu võimalik kasutada või on seda võimalik kasutada ainult piirangutega.
4. Välismõjud, nt transpordikahjud, löögi või kukkumise tagajärjel tekkinud kahju, ilmastiku või muude loodusjõudude põhjustatud kahjud.
5. Remonttöid ja muudatusi on teinud isikud, keda ei ole Miele nendeks teenindustöödeks koolitanud ja volitanud.
6. Kasutatud on varuosi, mis ei ole Miele originaalvaruosad ega Miele lubatud tarvikud.
7. Klaasi purunemine või defektsed hõõglambid.
8. Voolu- ja pingekõikumised, mis jäävad väljapoole tootja lubatud vahemikku.
9. Kasutusjuhendis kirjeldatud hooldus- ja puhastustoimingute eiramine.

V Andmekaitse

Isikuandmeid kasutatakse ainult lepingupõhiseks menetluseks ning võimalikeks garantiitoiminguteks vastavalt andmekaitse seadusega sätestatud nõuetele.

Vastavusdeklaratsioon

Käesolevaga kinnitab Miele, et see külmiku ja sügavkülmiku kombinatsioon vastab direktiivile 2014/53/EL.

ELi vastavusdeklaratsiooni täielik tekst on saadaval ühel järgmistest internetiaadressidest:

- tooted, allalaadimine, aadressil www.miele.ee
- teenindus, teabenõue, kasutusjuhendid, aadressil www.miele.ee/majapidamine/teabenoue-385.htm, vajalik esitada toote nimetus või tootmisnumber

Sagedusriba	2,4000 GHz – 2,4835 GHz
-------------	----------------------------

Maksimaalne saatevõimsus < 100 mW

Autoriõigused ja litsentsid

Kommunikatsioonimooduli käsitsemiseks ja juhtimiseks kasutab Miele isiklikku või kolmandate isikute tarkvara, mis ei kuulu avatud lähtekoodiga tarkvara litsentsitingimuse kohaldamisalasse. See tarkvara / need tarkvarakomponendid on kaitstud autoriõigusega. Järgida tuleb Miele ja kolmandate isikute autoriõigusi.

Peale selle sisaldab seadmesse integreeritud kommunikatsioonimoodul tarkvarakomponente, mis antakse edasi avatud lähtekoodiga tarkvara litsentsitingimustel. Sisalduvad avatud lähtekoodiga komponendid ja nendega seotud autoriõiguse alased märkused, vastavad kehtivad litsentsitingimuste koopiad, samuti vajaduse korral muu info saate avada seadmes lokaalselt IP alusel veebibrauseris ([http\[s\]://<ip-aadress>/Licenses](http[s]://<ip-aadress>/Licenses)). Seal kirjeldatud avatud lähtekoodiga tarkvara litsentsitingimuste vastutus- ja garantiitingimused kehtivad üksnes asjaomaste õiguste omanike kohta.



Saksamaa - Miele & Cie. KG, Carl-Miele-Straße 29, 33332 Gütersloh

KFN 4795 ...

et-EE

M.-Nr. 12 588 880 / 01