













Instruções de utilização Congelador



Antes da montagem, instalação e colocação em funcionamento, é **imprescindível** que leia as instruções de utilização e montagem. Desta forma, não só se protege, como também evita danos.

Índice

Medidas de segurança e precauções	5
O seu contributo para a proteção do ambiente	18
Instalação	20
Instalar o aparelho de frio	20
Alinhar o aparelho de frio	21
Local de instalação	21
Requisitos de arejamento e ventilação	23
Instalação de vários aparelhos de frio	23
Instalação Side-by-Side	23
Alterar o sentido de abertura da porta	24
Montagem dos distanciadores de parede fornecidos	24
Integrar o aparelho de frio numa bancada de cozinha	25
Dimensões do aparelho	27
Ligação elétrica	36
Poupar energia	38
Descrição do aparelho	40
Vista geral do aparelho	40
Painel de comandos com visor inicial	42
Modo de regulação 	42
Selecionar a função desejada no modo de regulação 	44
Arrumação interior	45
Inclinar a gaveta superior	45
Gaveta do congelador XXLBox	45
Acessórios fornecidos em conjunto	45
Acessórios opcionais	46
Ligar e desligar o aparelho	47
Antes da primeira utilização	47
Ligar o aparelho de frio	47
Ligar o aparelho de frio	47
Desligar o aparelho de frio	48
Ter em atenção no caso de ausência prolongada	48
A temperatura correta	49
Indicação de temperatura	49
Regular a temperatura	49
Valores de regulação possíveis	49
Utilização do congelamento rápido	51
Ligar/desligar a função SuperFrost 	51

Regulações suplementares	52
Explicações sobre as respetivas regulações	52
Modo Festa 	52
Ligar a função de bloqueio  / 	52
Modo Sabbat 	53
Informações sobre o modo Sabbat i	54
Alterar o período de tempo até o alarme de porta aberta soar 	54
Miele@home	55
Alterar o volume dos sinais sonoros e de alarme  / 	57
Alterar a luminosidade do visor 	57
Desativar o modo de demonstração 	57
Repór as regulações de fábrica 	58
Informações i	58
Alarme de temperatura e de porta aberta	59
Congelar e conservar	61
O que acontece ao congelar alimentos frescos?.....	61
Capacidade máxima de congelamento	61
Conservação de produtos congelados	61
Congelar alimentos frescos.....	62
Tempo de armazenamento de alimentos congelados	63
Utilização de acessórios	64
Preparar cubos de gelo	64
Descongelar	65
Limpeza e manutenção	66
Indicações sobre o produto de limpeza.....	66
Preparar o aparelho de frio para a limpeza	67
Limpar o interior	68
Lavar os acessórios à mão ou na máquina de lavar louça	68
Remover e desmontar os acessórios para a limpeza	69
Limpeza do aparelho e paredes laterais	69
Limpar a junta da porta	70
Limpar as zonas de arejamento e ventilação	70
Depois da limpeza.....	71
Que fazer quando	72
Causa dos ruídos	80
Serviço de assistência técnica	82
Contacto no caso de avarias	82
Base de dados EPREL	82

Índice

Garantia.....	82
Declaração de Conformidade	83
Direitos de autor e licenças.....	84

Medidas de segurança e precauções

Este aparelho de frio cumpre as normas de segurança em vigor. A utilização inadequada pode, contudo, resultar em ferimentos para as pessoas e em danos materiais.

Leia as instruções de utilização e montagem atentamente antes de colocar o aparelho de frio em funcionamento. Estas contêm indicações importantes sobre a instalação, segurança, utilização e manutenção. Desta forma, não só se protege como evita danos no aparelho de frio.

Conforme a norma CEI 60335-1, a Miele chama expressamente a atenção para o facto de que as informações disponíveis relacionadas à instalação do aparelho de frio, assim como as indicações de segurança e os avisos deverem ser obrigatoriamente lidos e cumpridos.

A Miele não assume qualquer responsabilidade por danos ocorridos devido à inobservância destas indicações.

Guarde as instruções de utilização e montagem e transmita-as a um eventual futuro proprietário.

Medidas de segurança e precauções

Uso adequado

▶ O aparelho de frio destina-se a uso doméstico e em condições de instalação equiparáveis ao uso doméstico como, por exemplo, em lojas, escritórios e condições de trabalho similares:

- em propriedades agrícolas;
- de clientes em hotéis, motéis, pousadas e outros ambientes domésticos típicos.

Este aparelho de frio não se destina a ser utilizado no exterior.

▶ Utilize o congelador somente a nível doméstico para manter os alimentos frescos, armazenar alimentos congelados e congelar alimentos frescos assim como para fazer cubos de gelo.

Qualquer outra utilização não é permitida.

▶ O aparelho de frio não é adequado para armazenamento e refrigeração de medicamentos, plasma sanguíneo, preparados laboratoriais ou matérias e produtos semelhantes submetidos aos regulamentos de dispositivos médicos. O uso inadequado do aparelho de frio pode ter como resultado danos ou a deterioração dos produtos armazenados. Além disso, o aparelho de frio não se destina a funcionar em áreas potencialmente explosivas.

A Miele não se responsabiliza por danos causados pelo uso inadvertido ou por utilização incorreta.

▶ As pessoas (incluindo as crianças) que, devido às suas capacidades físicas, sensoriais ou psíquicas ou ainda por inexperiência ou desconhecimento, não estejam em condições de utilizar o aparelho de frio com segurança, terão de estar sob vigilância durante a utilização.

Estas pessoas só podem utilizar o aparelho de frio sem serem vigiadas se lhes foi explicado o seu funcionamento de forma que o possam utilizar com segurança e tenham capacidade para reconhecer os perigos daí resultantes.

Crianças em casa

- ▶ As crianças menores de 8 anos devem ser mantidas afastadas do aparelho, a menos que sejam continuamente supervisionadas.
- ▶ As crianças a partir de oito anos de idade só podem utilizar o aparelho sem serem vigiadas se lhes foi explicado o seu funcionamento de forma que o possam utilizar com segurança. As crianças devem ter capacidade para reconhecer e compreender o perigo de uma utilização incorreta.
- ▶ As crianças não devem efetuar trabalhos de limpeza ou manutenção no aparelho sem serem vigiadas.
- ▶ Vigie as crianças que estejam perto do aparelho. Não permita que as crianças brinquem com o aparelho.
- ▶ Risco de asfixia! As crianças ao brincarem com o material da embalagem (p. ex., películas) podem correr risco de asfixia caso se envolvam ou tapem a cabeça com esse material. Mantenha o material da embalagem fora do alcance das crianças.

Medidas de segurança e precauções

Segurança técnica

▶ O circuito de refrigeração foi testado quanto a fugas. O aparelho de frio cumpre as normas de segurança vigentes e as diretivas da UE.



▶ O refrigerante contido (informação na placa de características) é ecológico, mas inflamável.

A utilização deste refrigerante ecológico causa, em parte, um aumento do ruído operacional. Além do ruído de funcionamento do compressor, pode ocorrer ruído do fluxo durante todo o circuito de refrigeração. Infelizmente, esses efeitos são inevitáveis, mas não afetam o desempenho do aparelho de frio.

Ao transportar e montar/instalar o aparelho de frio, certifique-se de que nenhuma peça do circuito de refrigeração está danificada. A pulverização de refrigerante pode provocar lesões oculares e o refrigerante que escapa pode se incendiar.

No caso de danos:

- Evite acender ou fazer chamas.
 - Desligue o aparelho de frio da rede elétrica.
 - Proceda durante alguns minutos ao arejamento do local onde o aparelho de frio está instalado.
 - Contacte o serviço de assistência técnica.
- ▶ Quanto maior a quantidade de produto refrigerante num aparelho de frio, maior deve ser o espaço em que o aparelho é instalado. No caso de eventual fuga, em espaços demasiados pequenos pode formar-se uma mistura de ar/gás inflamável. Por cada 8 g de produto refrigerante tem de existir um espaço mínimo de 1 m³. A quantidade de produto refrigerante está indicada na placa de características na parte interna do aparelho de frio.

Medidas de segurança e precauções

▶ Os dados sobre a ligação elétrica (segurança, tensão e frequência) mencionados na placa de características do aparelho devem corresponder à tensão da rede elétrica, para que sejam evitadas avarias no aparelho.

Compare estes dados antes de efetuar a ligação. Em caso de dúvida consulte um electricista qualificado.

▶ A segurança elétrica do aparelho só está garantida se a ligação à corrente for efetuada por meio de uma tomada com contacto de segurança. Este requisito fundamental de segurança deve existir. Em caso de dúvida contacte um electricista e mande rever a instalação elétrica.

▶ É possível um funcionamento temporário ou permanente num sistema de alimentação energética autossuficiente ou não-síncrono de rede (por ex. microrredes, sistemas de reserva). O pré-requisito para o funcionamento é que o sistema de alimentação elétrica esteja em conformidade com as especificações da EN 50160 ou comparável. As medidas de proteção previstas na instalação doméstica e neste produto Miele devem também ser asseguradas na sua função e modo de funcionamento em funcionamento isolado ou em funcionamento não-síncrono ou ser substituídas por medidas equivalentes na instalação. Como descrito, por ex., na publicação atual do VDE-AR-E 2510-2.

▶ Se o cabo de ligação fornecido estiver danificado, o mesmo deve ser substituído por uma peça sobressalente de origem para evitar perigos para o utilizador. Só com peças sobressalentes de origem é que a Miele garante o cumprimento das condições de segurança.

▶ Tomadas múltiplas ou um cabo de prolongamento não garantem a segurança necessária (risco de incêndio). Não utilize estes dispositivos para ligar o aparelho à corrente elétrica.

▶ Se a humidade entrar em contacto com os componentes elétricos ou com o cabo de alimentação poderá causar curto-circuito. Por este motivo, o aparelho de frio não deve funcionar em espaços húmidos (p. ex., garagem, lavandarias, etc.).

Medidas de segurança e precauções

- ▶ Este aparelho não pode ser utilizado em unidades móveis (por ex. embarcações).
- ▶ Danos no aparelho podem pôr a sua segurança em risco. Verifique se há algum dano visível. Nunca ponha um aparelho com defeito em funcionamento.
- ▶ Este aparelho de frio não se destina a ser utilizado como aparelho de encastrar.
- ▶ Ao instalar ou ao efetuar trabalhos de manutenção ou de reparação deverá desligar o aparelho da corrente elétrica. O aparelho só está desligado da corrente elétrica quando:
 - os disjuntores do quadro elétrico estiverem desligados; ou
 - os fusíveis roscados da instalação elétrica estiverem completamente desparafusados; ou
 - o cabo de ligação à corrente estiver desligado da tomada. Não puxe pelo cabo de ligação, mas sim pela ficha para o desligamento da corrente.
- ▶ A instalação inadequada ou trabalhos de reparações e manutenção executados indevidamente podem ter consequências graves para o utilizador. Os trabalhos de instalação, manutenção ou de reparação só devem ser executados por técnicos autorizados Miele.
- ▶ Perde o direito à garantia se o aparelho não for reparado pelo serviço de assistência técnica autorizado Miele.
- ▶ As peças com defeito só devem ser substituídas por peças de substituição originais da Miele. Só com estas peças é que a Miele garante plenamente o cumprimento das condições de segurança.

Instalação adequada

- ▶ Instale o aparelho de frio com ajuda de uma segunda pessoa.
- ▶ Os aparelhos de frio com um «S» no identificador de modelo podem ser instalados lado a lado como uma combinação Side-by-Side:
 - Efetue a instalação de acordo com as instruções de montagem em anexo.
 - Não altere o batente da porta, pois a disposição dos aparelhos de frio está predeterminada.
- ▶ Use sempre luvas de proteção ao transportar e instalar o aparelho de frio.
- ▶ Efetue a mudança do batente da porta (se necessário) de acordo com as instruções de instalação em anexo.

Medidas de segurança e precauções

Utilização adequada

- ▶ O aparelho foi concebido para uma determinada classe climática, (temperatura ambiente), cujos limites devem ser mantidos. A classe climática correspondente está indicada na placa de características situada no interior do aparelho. Uma temperatura ambiente mais baixa provoca períodos de inatividade mais longos do compressor, fazendo com que o aparelho não seja capaz de manter a temperatura necessária.
- ▶ As secções transversais de arejamento e ventilação não podem ser tapadas ou obstruídas. Não ficando garantida a circulação de ar adequada. O consumo de energia aumenta e algumas peças podem ficar danificadas.
- ▶ Se armazenar gordura ou azeite nos compartimentos da porta deve verificar se os recipientes estão corretamente fechados. Gordura ou azeite pode provocar fissuras no revestimento.
- ▶ Perigo de incêndio e de explosão. Não guarde no aparelho de frio materiais explosivos ou qualquer outro produto que contenha gás propulsor inflamável (como, p. ex., latas de spray). As misturas de gases inflamáveis podem inflamar-se devido a componentes elétricos.
- ▶ Risco de explosão. Não use aparelhos elétricos dentro do aparelho de frio (p. ex. para fazer gelados). Pode haver formação de faíscas.
- ▶ Risco de lesões e de danos materiais. Não armazene no compartimento congelador latas e garrafas com bebidas gasosas ou com líquidos que possam congelar. As latas ou as garrafas podem rebentar.
- ▶ Risco de lesões e de danos materiais. As garrafas que tenham sido colocadas no compartimento congelador para arrefecimento rápido devem ser retiradas do compartimento congelador o mais tardar ao fim de uma hora. As garrafas podem rebentar.

Medidas de segurança e precauções

- ▶ Risco de lesões. Não toque nos alimentos congelados nem em peças metálicas se tiver as mãos molhadas. As mãos podem gelar.
- ▶ Risco de lesões. Não deverá consumir ou levar à boca os cubos de gelo ou gelados imediatamente depois de os retirar do congelador. As temperaturas muito baixas do alimento podem provocar ferimentos nos lábios e língua.
- ▶ Alimentos descongelados ou semi-descongelados não devem voltar a ser congelados. Consuma-os de imediato porque os alimentos perdem valores nutritivos e deterioram-se facilmente. Estes alimentos depois de cozinhados podem voltar a ser congelados.
- ▶ Se consumir alimentos fora de prazo corre o risco de intoxicação alimentar.
O tempo de armazenamento depende de vários fatores como por ex. do grau de frescura, da qualidade dos produtos e da temperatura de armazenamento. Verifique a data de validade e as indicações de armazenamento indicadas pelo fabricante do alimento.

Para aparelhos em aço inoxidável:

- ▶ Utilizando substâncias adesivas o revestimento da porta em aço inoxidável fica danificado e perde o efeito protetor contra a sujidade. Não cole qualquer tipo de autocolante na porta do aparelho nem fixe nada utilizando fita adesiva, fita transparente ou outro tipo de cola.
- ▶ A superfície é sensível a arranhões. Mesmo os ímanes podem provocar riscos.

Medidas de segurança e precauções

Acessórios e peças de substituição

- ▶ Utilize exclusivamente acessórios originais da Miele. Se forem montadas ou ligadas outras peças, fica excluído o direito à garantia e/ou a responsabilidade pelo produto.
- ▶ A Miele oferece-lhe uma garantia de entrega de até 15 anos, mas não inferior a 10 anos, para peças de substituição funcionais após o final de produção da série do seu aparelho de frio.

Limpeza e manutenção

- ▶ Riscos ou arranhões podem danificar a frente em vidro da porta. Para efetuar a limpeza da frente da porta em vidro não utilize produtos de limpeza abrasivos, esponjas ou escovas duras ou raspadores metálicos.
- ▶ Nunca deverá lubrificar a borracha de vedação da porta. Com o decorrer do tempo ficará porosa e terá de ser substituída.
- ▶ O vapor de aparelhos de limpeza a vapor pode atingir peças condutoras elétricas e provocar curto circuito. Para efetuar a limpeza e descongelar o aparelho não utilize um aparelho de limpeza a vapor.
- ▶ Aviso. Não utilize qualquer meio auxiliar mecânico ou outro que não tenha sido recomendado pelo fabricante para acelerar o processo de descongelação.
- ▶ Objetos pontiagudos ou afiados danificam o gerador de frio e o aparelho fica inoperável. Por isso não utilize objetos pontiagudos ou afiados para
 - retirar gelo do aparelho,
 - ou soltar cuvetes e alimentos.
- ▶ Para descongelar o aparelho não utilize aquecedores elétricos ou velas. Risco de danos materiais.
- ▶ Não utilize igualmente sprays de descongelação ou produtos idênticos. Estes podem provocar a formação de gases inflamáveis, conter solventes perigosos ou serem nocivos à saúde.

Medidas de segurança e precauções

Transporte

- ▶ Transporte o aparelho sempre em posição vertical e na embalagem de transporte para evitar danos.
- ▶ Risco de lesões e de danos materiais. Devido ao peso elevado do aparelho de frio, efetue o seu transporte com a ajuda de uma segunda pessoa.

Eliminação do seu aparelho antigo

- ▶ Crianças a brincar podem ficar trancadas no aparelho de frio e asfixiar.
 - Desmonte a(s) porta(s) do aparelho.
 - Retire as gavetas.
 - Deixe as prateleiras no aparelho de frio para que crianças não possam entrar facilmente.
 - Se necessário, destrua a fechadura da porta do seu aparelho de frio antigo. Assim irá impedir que crianças ao brincarem fiquem trancadas dentro do aparelho, correndo risco de vida.
- ▶ Perigo de choque elétrico!
 - Corte a ficha de alimentação do cabo de rede.
 - Corte o cabo de ligação à rede do aparelho antigo.
- ▶ Descarte tudo separadamente do aparelho antigo.
- ▶ Durante e após o descarte, certifique-se de que o aparelho de frio não é colocado perto de gasolina ou outros gases e líquidos inflamáveis.
- ▶ Risco de incêndio devido a fugas de óleo ou refrigerante!
O refrigerante e o óleo contidos são inflamáveis. O refrigerante ou óleo que vaza pode inflamar-se se a concentração for suficientemente elevada e em contacto com uma fonte de calor externa. Durante o descarte, certifique-se de que o circuito de refrigeração não é danificado, para evitar fugas descontroladas de refrigerante (informações na placa de características) e de óleo.

Medidas de segurança e precauções

- ▶ As fugas de produto refrigerante podem provocar lesões oculares. Não danifique peças do sistema de refrigeração, por exemplo:
- perfurando os tubos de circulação do produto refrigerante;
 - dobrando os tubos;
 - raspando camadas protetoras de superfícies.

Símbolo no compressor (conforme o modelo)

Esta indicação é relevante apenas para a reciclagem. Em funcionamento normal, não existe risco.



- ▶ O óleo no compressor pode ser fatal se ingerido ou se entrar nas vias respiratórias.

O seu contributo para a proteção do ambiente

Eliminação da embalagem

A embalagem é utilizada para o manuseamento e protege o aparelho contra danos que possam ocorrer durante o transporte. Os materiais da embalagem são selecionados do ponto de vista ecológico e de eliminação e são geralmente recicláveis.

A devolução da embalagem ao ciclo de reciclagem contribui para a economia de matérias-primas. Utilize pontos de recolha de resíduos com triagem de materiais e possibilidades de devolução das embalagens. O seu distribuidor Miele aceita de volta as embalagens de transporte.

Eliminação do aparelho em fim de vida útil

Os equipamentos elétricos e eletrónicos contêm diversos materiais valiosos. Também contêm determinadas substâncias, misturas e componentes necessários para o seu funcionamento e segurança. No lixo doméstico, bem como no caso de tratamento incorreto, estes podem causar danos na saúde das pessoas e no ambiente. Por isso, não coloque o seu equipamento em fim de vida útil, em nenhuma circunstância, no lixo doméstico.



Certifique-se de que o seu aparelho de frio não é danificado até que possa ser devidamente eliminado de uma forma ecológica.

Desse modo fica garantido que tanto o refrigerante existente no circuito de refrigeração como o óleo existente no compressor não escapam para o ambiente.

Em vez disso, utilize os pontos oficiais de recolha criados para a entrega e reciclagem gratuita de equipamentos elétricos e eletrónicos da sua junta de freguesia, de distribuidores Miele ou da Miele. A eliminação de eventuais dados pessoais do equipamento em fim de vida útil é um processo, do ponto de vista legal, da sua responsabilidade. Está legalmente obrigado a retirar de forma não destrutiva as pilhas e as baterias usadas não fechadas de forma fixa no aparelho, bem como as lâmpadas que possam ser retiradas de forma não destrutiva. Entregue-as num ponto de reco-

O seu contributo para a proteção do ambiente

Iha adequado onde possam ser entregues de forma gratuita. Mantenha o seu equipamento em fim de vida útil fora do alcance de crianças, até ser transportado.

Instalação

Instalar o aparelho de frio

 Pode haver risco de lesões e de danos devido à inclinação do aparelho de frio.

Se o aparelho de frio for instalado por uma única pessoa, haverá um risco maior de lesões e danos.

Instale sempre o aparelho de frio com a ajuda de uma 2.^a pessoa.

 Risco de danos através a choque da porta do aparelho.

A porta do aparelho pode bater na parede da divisão e ser danificada.

Monte o limitador de abertura da porta anexo antes de o aparelho ser instalado.

Proteja a porta do aparelho de choques, p. ex., através de distanciadores colocados na parede da divisão.

 Risco de danos do piso.

Mover o aparelho de frio pode causar danos no piso.

Movimente o aparelho de frio com cuidado sobre pavimentos sensíveis.

Para facilitar a instalação, existem na zona posterior e superior do aparelho de frio pegas de transporte e em baixo existem rodas de transporte.

Dica: Instale o aparelho sem carga/alimentos no interior.

- Coloque o aparelho de frio o mais perto possível do local previsto de instalação.
- Ligue o aparelho à corrente elétrica tal como indicado no capítulo «Ligação elétrica».

- Movimente o aparelho com cuidado para o local previsto de instalação.
- Encoste o aparelho de frio diretamente na parede com os distanciadores de parede (se estiverem montados) ou com a parte traseira do aparelho.

Alinhar o aparelho de frio

⚠ Perigo de danos e ferimentos devido à queda da porta do aparelho ou à inclinação do aparelho de frio. Se o pé ajustável adicional no apoio inferior não assentar corretamente no chão, a porta do aparelho pode cair ou o aparelho de frio pode tombar.

Desenrosque o pé ajustável com a chave de bocas fornecida até que este assente no chão.

Depois, desenrosque o pé ajustável mais um quarto de volta.

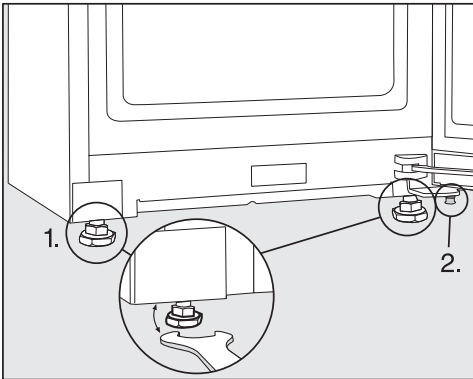

■ Alinhe o aparelho de frio com recurso a um nível de bolha de ar e a chave de bocas fornecida e apoie a porta do aparelho.

1. Ajuste os pés de nivelamento frontais.
2. Desenrosque o pé ajustável adicional de modo que o pé ajustável assente no chão. Depois, desenrosque o pé ajustável mais um quarto de volta.

Local de instalação

⚠ Risco de danos devido a elevada humidade do ar.

No caso de humidade do ar elevada, o condensado pode ficar depositado nas superfícies externas do aparelho de frio.

Esta água de condensação pode provocar corrosão nas paredes exteriores do aparelho.

Instale o aparelho de frio num espaço seco e/ou climatizado com ventilação suficiente.

Após a instalação, certifique-se de que a(s) porta(s) do(s) aparelho(s) fecha/fecham corretamente e que as secções transversais de arejamento e ventilação especificadas foram mantidas.

⚠ Risco de incêndio e de danos causados por aparelhos que irradiam calor.

Os aparelhos que irradiam calor podem inflamar-se e fazer com que o aparelho de frio incendeie.

Não instale aparelhos que irradiam calor como, por ex., miniformos, placas com zonas duplas ou torradeiras, por cima do aparelho de frio.

⚠ Risco de incêndio e de danos devido a chamas abertas.

As chamas abertas podem fazer com que o aparelho de frio incendeie.

Mantenha chamas abertas como, p. ex., uma vela, longe do aparelho de frio.

Instalação

É adequado um espaço seco e bem ventilado.

Quando escolher o local de instalação, pondere o facto de que o consumo de energia do aparelho de frio aumenta caso este se encontre próximo de uma fonte de aquecimento, um fogão ou outra fonte de calor. Evite a incidência direta da luz do sol. Quanto mais elevada for a temperatura ambiente, mais tempo o compressor fica a funcionar e maior é o consumo de energia.

Ao instalar o aparelho de frio, tome nota do seguinte:

- A tomada deve estar localizada fora da parte posterior do aparelho e deve estar facilmente acessível em caso de emergência.
- Tanto a ficha como o cabo de ligação não devem estar em contacto com a parte traseira do aparelho de frio, pois podem ser danificados pelas vibrações do mesmo.
- Também não devem ser ligados outros aparelhos a tomadas na parte traseira do aparelho.
- Ao instalar o aparelho de frio, certifique-se de que o cabo elétrico não fica preso ou danificado.
- Tomadas múltiplas ou tiras de distribuição, bem como outros dispositivos eletrónicos (p. ex., transformadores de halogéneo) não devem ser colocados ou operados na área traseira do aparelho.
- O piso no local de instalação deve ser horizontal e nivelado e deve ter a mesma altura que o piso circundante.

Classe climática

O aparelho foi concebido para uma determinada classe climática (intervalo de temperatura ambiente), cujos limites devem ser mantidos.

Uma temperatura ambiente mais baixa provoca paragens longas do compressor. Isso pode levar a temperaturas mais elevadas no aparelho de frio e subsequentes danos.

A classe climática está indicada na placa de características situada no interior do aparelho.

Classe climática	Temperatura ambiente
SN	10 até 32 °C
N	16 até 32 °C
ST	16 até 38 °C
T	16 até 43 °C
SN-ST	10 até 38 °C
SN-T	10 até 43 °C

Um funcionamento regular é garantido se um congelador da classe SN for operado a temperaturas ambiente mais frias (até -15 °C).

Requisitos de arejamento e ventilação

 Risco de incêndio e de danos causados por uma ventilação insuficiente.

Se o aparelho de frio não tiver a ventilação suficiente, o compressor liga com mais frequência e funciona durante um período de tempo mais longo. Isso leva a um aumento do consumo de energia e a um aumento da temperatura de funcionamento do compressor, o que poderá ter como consequência danos no compressor. Certifique-se de que existem um arejamento e uma ventilação suficientes do aparelho de frio.

Respeite rigorosamente as secções transversais de arejamento e ventilação indicadas.

As secções transversais de arejamento e ventilação não podem ser tapadas ou obstruídas.

Além disso, devem ser limpas com regularidade para eliminar o pó.

O ar na parede posterior do aparelho de frio aquece. Portanto, deve ser assegurado um fluxo de ar adequado (ver secção «Dimensões do aparelho»).

Instalação de vários aparelhos de frio

 Perigo de danos devido a condensado nas paredes externas do aparelho.

No caso de uma humidade do ar elevada pode depositar-se condensado entre as exteriores do aparelho de frio e levar a corrosão.

Por norma, **não** instale um aparelho de frio com outros aparelhos de frio **diretamente** ao seu lado.

Deve ser mantida uma distância mínima de 70 mm entre os aparelhos de frio.

Instalação Side-by-Side

O seu congelador pode ser instalado à esquerda de outro frigorífico, uma vez que está equipado com um aquecimento integrado na parede lateral direita (ver secção «Dimensões do aparelho»).

O frigorífico também deve estar equipado com um aquecimento integrado na parede lateral esquerda.

Dependendo do modelo, o conjunto de montagem Side-by-Side está incluído com o congelador. As instruções de montagem anexas descrevem como os aparelhos de frio são montados lado a lado.

Dica: Contacte o seu distribuidor para saber que combinações são possíveis com o seu aparelho de frio.

Instalação

Alterar o sentido de abertura da porta

⚠ Risco de lesões e de danos devido ao elevado peso da porta.

Se a troca do batente da porta for efetuada por uma única pessoa, haverá um risco maior de lesões e danos.

O batente da porta deve ser impreteivelmente trocado com a ajuda de uma 2.^a pessoa.

O aparelho de frio é fornecido com um batente de abertura à esquerda. Se for necessário um batente de abertura à direita, o batente de porta tem de ser mudado (consultar as instruções de montagem em anexo).

Tenha em atenção que o batente da porta não deve ser mudado se o aparelho de frio for montado com um outro aparelho de frio Side-by-Side.

Montagem dos distanciadores de parede fornecidos

Use os distanciadores de parede para que o consumo de energia indicado seja alcançado e para que seja evitada a formação de água condensada no caso de temperatura ambiente elevada. Com os distanciadores de parede montados, a profundidade do aparelho de frio aumenta em aprox. 15 mm.

Se os distanciadores de parede não forem utilizados, a sua ausência não tem qualquer efeito sobre a funcionalidade do aparelho de frio. No entanto, se a distância para a parede for inferior, o consumo de energia aumentará ligeiramente.

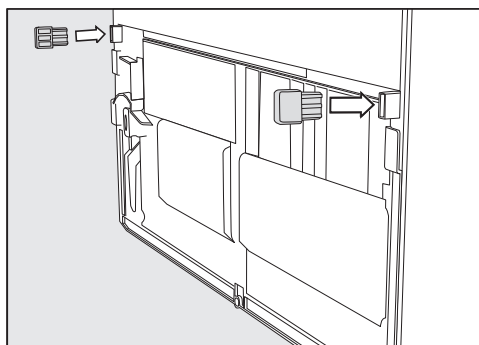

- Os distanciadores de parede devem ser montados na zona posterior do aparelho de frio em baixo, à direita e à esquerda.

Integrar o aparelho de frio numa bancada de cozinha

O aparelho de frio pode ser cercado por armários de cozinha.

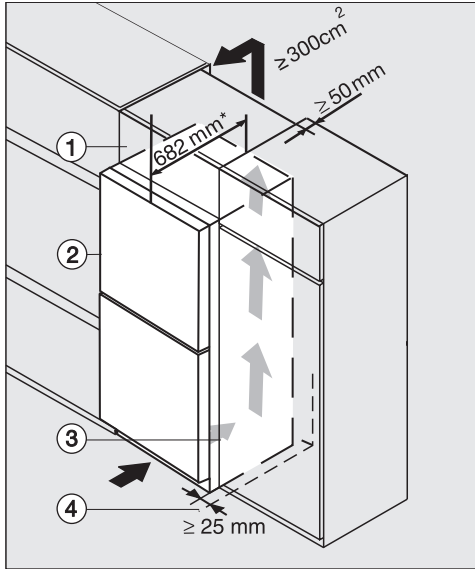

Aparelho de frio com frente em vidro
K(S)/FN(S)/KFN 4xxx X **obsw/matt, bb, brws, bs, grgr**

- ① Armário de remate
- ② Aparelho de frio, profundidade da porta = 82 mm
- ③ Armário de cozinha
- ④ Parede

* Nos aparelhos de frio com distanciadores de parede montados, a profundidade do aparelho aumenta aprox. 15 mm.

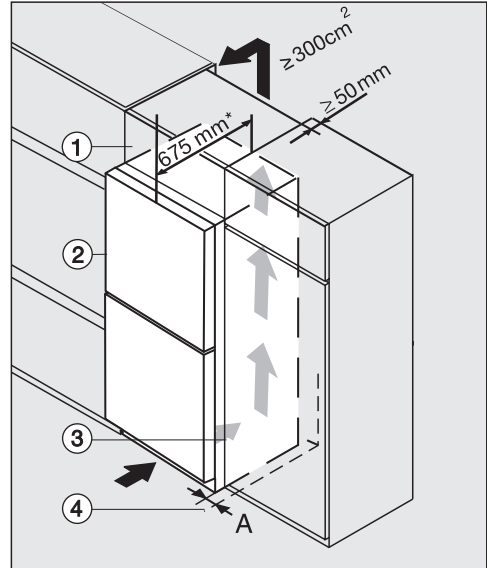

K(S)/FN(S)/KFN 4xxx X **edst/cs, ws, bst, el**

- ① Armário de remate
- ② Aparelho de frio, profundidade da porta = 75 mm
- ③ Armário de cozinha
- ④ Parede

A = 25 mm (com zona côncava do puxador)/60 mm (com pega)

* Nos aparelhos de frio com distanciadores de parede montados, a profundidade do aparelho aumenta aprox. 15 mm.

Instalação

 Risco de incêndio e de danos causados por uma ventilação insuficiente.

Se o aparelho de frio não tiver a ventilação suficiente, o compressor liga com mais frequência e funciona durante um período de tempo mais longo. Isso leva a um aumento do consumo de energia e a um aumento da temperatura de funcionamento do compressor, o que poderá ter como consequência danos no compressor. Certifique-se de que existem um arejamento e uma ventilação suficientes do aparelho de frio.

Respeite rigorosamente as secções transversais de arejamento e ventilação indicadas.

As secções transversais de arejamento e ventilação não podem ser tapadas ou obstruídas.

Além disso, devem ser limpas com regularidade para eliminar o pó.

Quanto maior for a secção transversal de ventilação, maior é a economia de energia no funcionamento do compressor.

- Instale o aparelho de frio junto ao armário de cozinha.
- A frente do aparelho deve sobressair pelo menos a profundidade da porta em relação à frente do armário de cozinha. Desse modo, é possível abrir e fechar a porta do aparelho sem quaisquer problemas.
- Se o aparelho de frio for instalado junto a uma parede ④, deve existir, do lado das dobradiças, entre a parede ④ e o aparelho de frio ②, uma distância (A).
- Para nivelar a altura do aparelho de frio com a altura da bancada da cozinha, é possível montar um armário de remate ① correspondente sobre o aparelho de frio.

Deve haver um canal de exaustão de 50 mm de profundidade em toda a largura do armário de remate.

A secção transversal de ventilação por baixo do teto da cozinha deve ter no mínimo 300 cm², para que o ar aquecido possa sair sem obstáculos.

Dimensões do aparelho

Dimensões de instalação/Vista superior

FNS 4782 ... obsw/matt

Todas as dimensões são indicadas em mm.

Um funcionamento correto do aparelho de frio é garantido se as secções transversais de arejamento e ventilação indicadas forem mantidas livres.

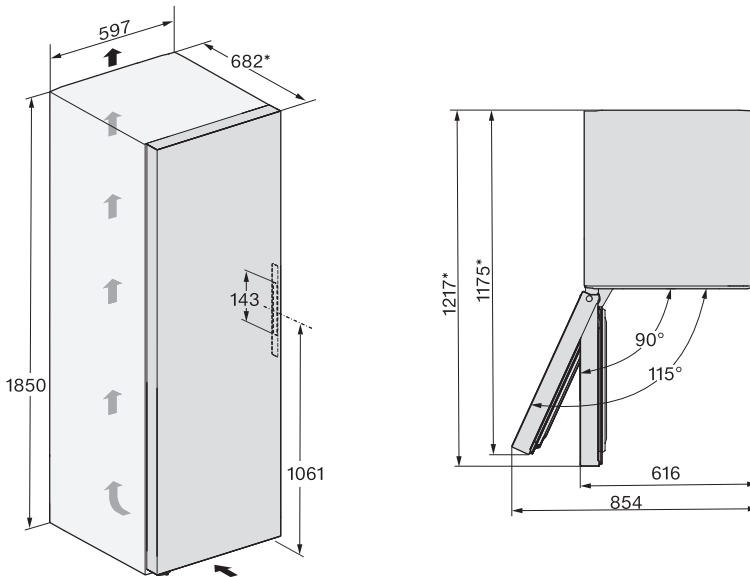

* Dimensões sem distanciadores de parede montados. Se os distanciadores de parede fornecidos forem utilizados, a profundidade do aparelho aumenta em 15 mm.

Instalação

Ligações

FNS 4782 ... obsw/matt

Todas as dimensões são indicadas em mm.

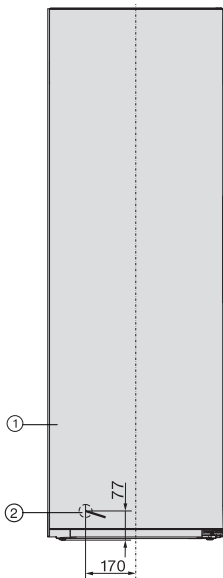

① Vista de frente

② Cabo de ligação, comprimento = 2100 mm

No serviço de assistência técnica da Miele pode obter um cabo de ligação mais longo.

Dimensões de instalação/Vista superior

FNS 4782 ... obsw/matt + KS 4783 ... obsw/matt

Para mais informações, consultar a secção «Instalação de múltiplos aparelhos de frio Instalação Side-by-Side» neste capítulo e as instruções de montagem do conjunto de montagem Side-by-Side.

Todas as dimensões são indicadas em mm.

Um funcionamento correto dos aparelhos de frio é garantido se as secções transversais de arejamento e ventilação indicadas forem mantidas livres.

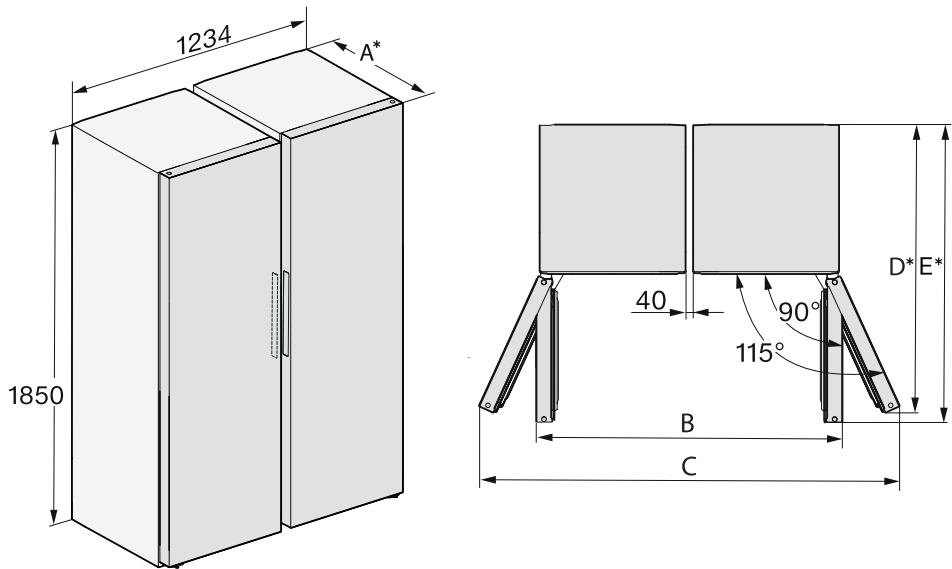

* Dimensões sem distanciadores de parede montados. Se os distanciadores de parede fornecidos na embalagem forem utilizados, a profundidade do aparelho aumenta cerca de 15 mm.

	A	B	C	D	E
FNS 4782... preto obsidiana/mate + KS 4783... preto obsidiana/mate	682	1272	1748	1175	1217

Instalação

Dimensões de instalação/Vista superior

FNS 4782 ... ws, FNS 4782 ... edt/cs, FNS 4782 ... bst

Todas as dimensões são indicadas em mm.

Um funcionamento correto do aparelho de frio é garantido se as secções transversais de arejamento e ventilação indicadas forem mantidas livres.

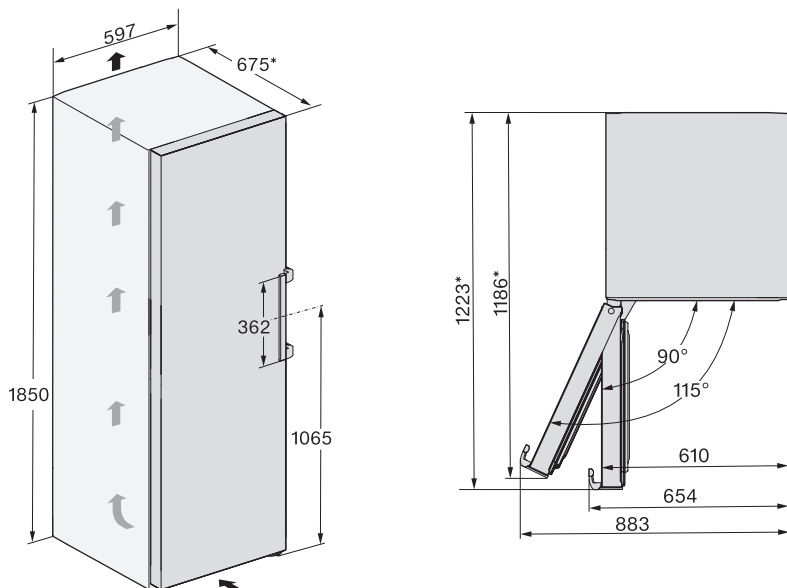

* Dimensões sem distanciadores de parede montados. Se os distanciadores de parede fornecidos forem utilizados, a profundidade do aparelho aumenta em 15 mm.

Ligações

FNS 4782 ... ws, FNS 4782 ... edt/cs, FNS 4782 ... bst

Todas as dimensões são indicadas em mm.

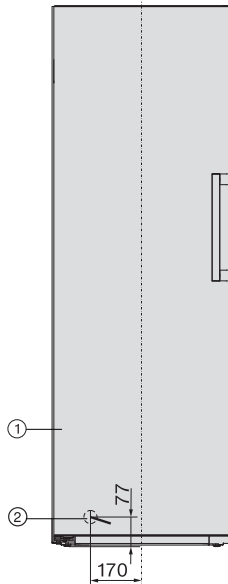

① Vista de frente

② Cabo de ligação, comprimento = 2100 mm

No serviço de assistência técnica da Miele pode obter um cabo de ligação mais longo.

Instalação

Dimensões de instalação/Vista superior

FNS 4782 ... ws + KS 4783 ... ws, FNS 4782 ... edt/cs + KS 4783 ... edt/cs, FNS 4782 ... bst + KS 4783 ... bst

Para mais informações, consultar a secção «Instalação de múltiplos aparelhos de frio Instalação Side-by-Side» neste capítulo e as instruções de montagem do conjunto de montagem Side-by-Side.

Todas as dimensões são indicadas em mm.

Um funcionamento correto dos aparelhos de frio é garantido se as secções transversais de arejamento e ventilação indicadas forem mantidas livres.

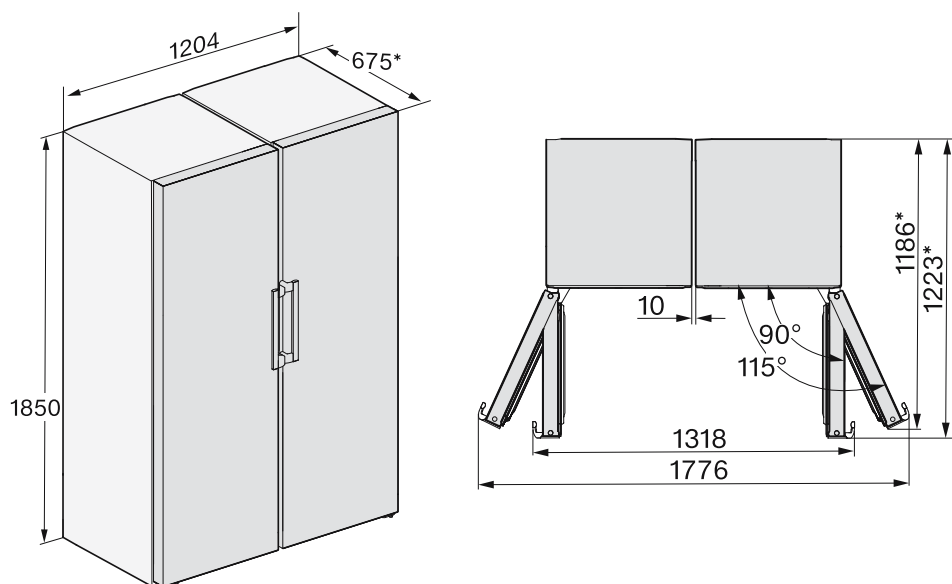

* Dimensões sem distanciadores de parede montados. Se os distanciadores de parede fornecidos na embalagem forem utilizados, a profundidade do aparelho aumenta cerca de 15 mm.

Dimensões de instalação/Vista superior

FNS 4782 ... ws N, FNS 4782 ... edt/cs N, FNS 4782 ... bst N

Todas as dimensões são indicadas em mm.

Um funcionamento correto do aparelho de frio é garantido se as secções transversais de arejamento e ventilação indicadas forem mantidas livres.

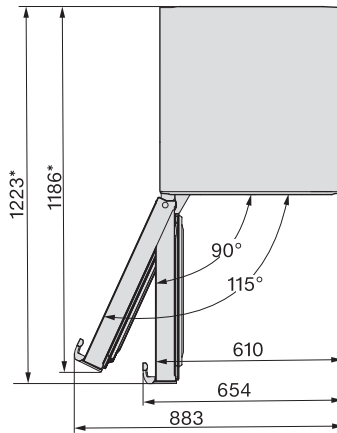
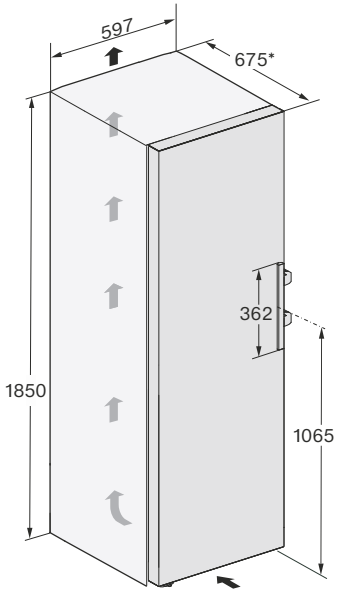

* Dimensões sem distanciadores de parede montados. Se os distanciadores de parede fornecidos na embalagem forem utilizados, a profundidade do aparelho aumenta cerca de 15 mm.

Instalação

Ligações

FNS 4782 ... ws N, FNS 4782 ... edt/cs N, FNS 4782 ... bst N

Todas as dimensões são indicadas em mm.

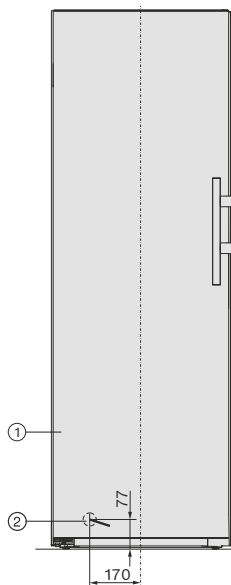

① Vista de frente

② Cabo de ligação, comprimento = 2100 mm

No serviço de assistência técnica da Miele pode obter um cabo de ligação mais longo.

Dimensões de instalação/Vista superior

FNS 4782 ... edt/cs N + KS 4783 ... edt/cs N, FNS 4782 ... ws N + KS 4783 ... ws N, FNS 4782 ... bst N + KS 4783 ... bst (N), FNS 4782 ... edt/cs N + KS 4784 ... edt/cs N, FNS 4782 ... ws N + KS 4784 ... ws N

Para mais informações, consultar a secção «Instalação de múltiplos aparelhos de frio Instalação Side-by-Side» neste capítulo.

Todas as dimensões são indicadas em mm.

Um funcionamento correto dos aparelhos de frio é garantido se as secções transversais de arejamento e ventilação indicadas forem mantidas livres.

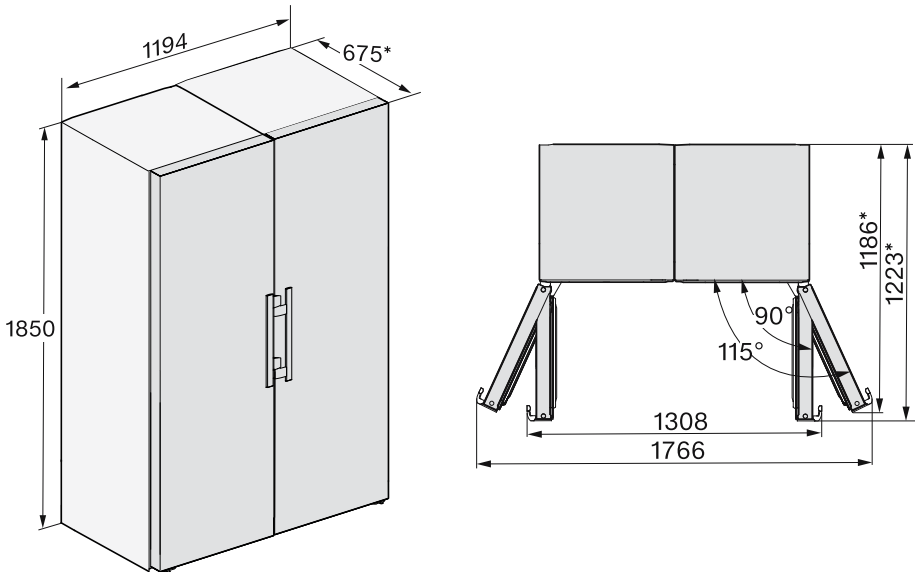

* Dimensões sem distanciadores de parede montados. Se os distanciadores de parede fornecidos na embalagem forem utilizados, a profundidade do aparelho aumenta cerca de 15 mm.

Instalação

Ligação elétrica

O aparelho de frio só deve ser ligado através do cabo de ligação fornecido a uma tomada com ligação à terra.

Instale o aparelho de frio de forma a que a tomada fique facilmente acessível. Se a tomada não estiver facilmente acessível, certifique-se de que na instalação está disponível um dispositivo seccionador para cada polo.

 Perigo de incêndio devido a sobreaquecimento.

O funcionamento do aparelho de frio em tomadas múltiplas e cabos de extensão pode sobrecarregar os cabos.

Por motivos de segurança, não deve utilizar tomadas múltiplas ou cabos de extensão.

A instalação elétrica deve ser concebida de acordo com a VDE 0100.

Por motivos de segurança, recomendamos a utilização de um interruptor de corrente diferencial residual (RCD) do tipo  na instalação doméstica associada, para a ligação elétrica do aparelho de frio.

Um cabo de ligação à rede danificado só pode ser substituído por um cabo de ligação à rede especial do mesmo tipo (pode ser obtido no serviço de assistência técnica da Miele). Por motivos de segurança, a substituição só pode ser efetuada por um técnico qualificado ou pelo serviço de assistência técnica da Miele.

Consulte estas instruções de utilização ou a placa de características quanto aos fusíveis e à potência nominal. Compare

esses dados com os da ligação elétrica no local. Em caso de dúvidas, contacte um electricista qualificado.

É possível um funcionamento temporário ou permanente num sistema de alimentação energética autossuficiente ou não-síncrono de rede (por ex., redes separadas, sistemas de reserva). O pré-requisito para o funcionamento é que o sistema de alimentação elétrica esteja em conformidade com as especificações da EN 50160 ou comparável. As medidas de proteção previstas na instalação doméstica e neste produto Miele devem também ser asseguradas na sua função e modo de funcionamento em funcionamento isolado ou em funcionamento não-síncrono ou ser substituídas por medidas equivalentes na instalação. Como descrito, por ex., na publicação atual da VDE-AR-E 2510-2.

Ligar o aparelho de frio

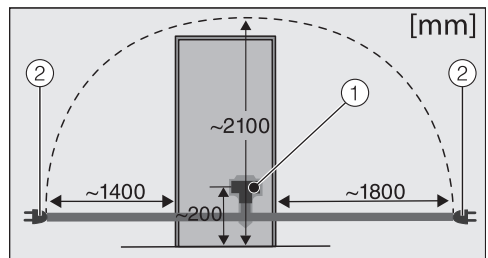

Parte traseira do aparelho de frio

- ① Ficha do aparelho
- ② Ficha de rede

■ Encaixe a ficha do aparelho.

Certifique-se de que a ficha do aparelho encaixa corretamente.

■ Ligue a ficha de rede do aparelho de frio à tomada.

O aparelho de frio encontra-se, agora, ligado à corrente.

Poupar energia

Como poupar energia:

- Local de instalação** O aparelho de frio tem de arrefecer mais frequentemente a temperaturas ambientes mais elevadas e consome mais energia no processo. Por isso:
- Instale o aparelho de frio num espaço bem arejado.
 - Não instale o aparelho de frio ao lado de uma fonte de calor (aquecimento, fogão).
 - Proteja o aparelho de frio da incidência direta de raios solares.
 - Assegure uma temperatura ambiente ideal próxima de 20 °C.
 - Mantenha livres as secções transversais de arejamento e ventilação e limpe-lhes regularmente o pó.
- Regulação da temperatura** Quanto mais baixa for a temperatura regulada, mais alto será o consumo energético. Recomendam-se as seguintes regulações:
- Compartimento congelador -18 °C.
- Utilização** O consumo de energia aumenta devido ao calor introduzido e à circulação de ar impedida. Por isso:
- Abra a(s) porta(s) do aparelho só quando for necessário e durante o mais curto período de tempo possível. Uma boa classificação dos alimentos ajuda na orientação.
 - Feche a(s) porta(s) do aparelho totalmente após a abertura.
 - Permita que os alimentos e bebidas quentes arrefeçam antes de os armazenar no aparelho de frio.
 - Armazene os alimentos bem embalados ou tapados.
 - Não encha demasiadamente os compartimentos para que o ar possa circular.
 - Coloque as gavetas e as prateleiras tal como foram fornecidas de fábrica.
 - Ao colocar os alimentos, observe que as ranhuras de ventilação não ficam tapadas.

- Utilize o distanciador de parede. Os distanciadores de parede na parte traseira do seu aparelho de frio asseguram que o consumo de energia declarado é alcançado.

Descrição do aparelho

Vista geral do aparelho

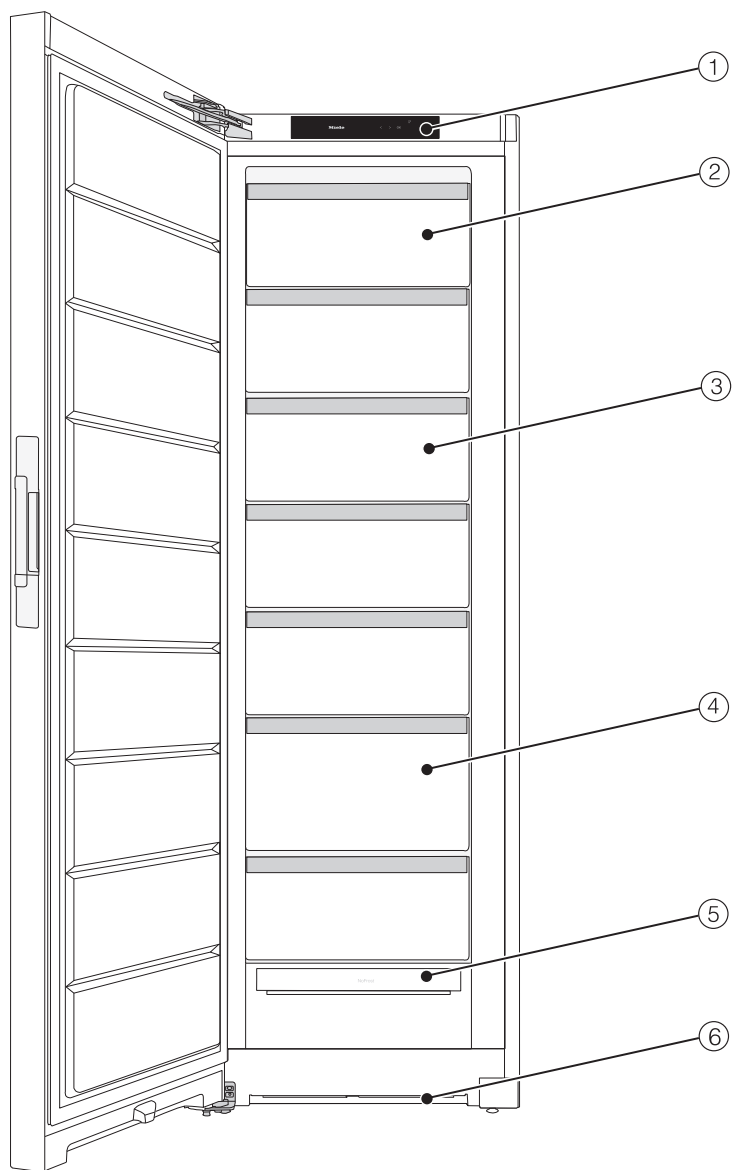

Esta figura mostra um modelo de aparelho como exemplo.

- ① Visor
- ② Gaveta do congelador inclinável
- ③ Gavetas do congelador
- ④ Gaveta do congelador XXLBox
- ⑤ Módulo NoFrost
- ⑥ Secção transversal de ventilação

Descrição do aparelho

Painel de comandos com visor inicial

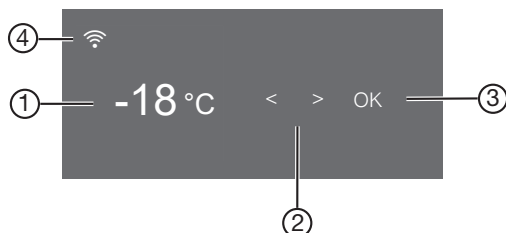









- ① Indicação de temperatura para o compartimento congelador
- ② Teclas sensoras para selecionar uma definição
- ③ Tecla sensora *OK* para confirmar uma seleção e entrar no modo de regulação ⚙
- ④ Indicação do estado de ligação Miele@home (apenas visível se a função Miele@home estiver configurada)

Modo de regulação ⚙

Pode selecionar diferentes funções no modo de regulação e, em parte, alterar algumas das regulações:

Símbolo	Função	Regulação de fábrica
	Ligar ou desligar a função Modo Festa (ver capítulo «Efetuar outras regulações»)	Desligado
	Ligar ou desligar a função de bloqueio (ver capítulo «Efetuar outras regulações»)	(Desligado)
	Desligar o aparelho de frio	—
	Ligar ou desligar a função Modo Sabbat (ver capítulo «Efetuar outras regulações»)	Desligado
	Aceder a informações sobre a função Modo Sabbat (ver capítulo «Efetuar outras regulações»)	—

Descrição do aparelho

	Alterar o período de tempo até o alarme de porta aberta soar (ver capítulo «Efetuar outras regulações»)	1:00
	Configurar a função Miele@home pela primeira vez, ativar e desativar a ligação Wi-Fi ou repor a configuração da rede (ver capítulo «Efetuar outras regulações»)	App
	Ligar ou desligar o som das teclas	Ligado
	Alterar o volume dos sinais sonoros e de alarme ou desligá-los completamente (ver capítulo «Efetuar outras regulações»)	Ligado /Nível 5
	Alterar a luminosidade do visor (ver capítulo «Efetuar outras regulações»)	Nível 4
	Alterar a unidade da temperatura (°Celsius ou °Fahrenheit)	°C
	Desligar a função Modo de demonstração (apenas visível quando ligada) (ver capítulo «Efetuar outras regulações»)	Desligado
	Repor as regulações de fábrica (ver capítulo «Efetuar outras regulações»)	—
	Acéder às informações (designação do modelo e número de série) sobre o seu aparelho de frio (ver capítulo «Efetuar outras regulações»)	—

Descrição do aparelho

Selecionar a função desejada no modo de regulação

- No painel de comandos, toque na tecla sensora *OK*.

No visor, aparece .



- Percorra com a tecla sensora < ou > até ao símbolo .
- Toque em *OK*.
- Selecione a função pretendida com a tecla sensora < ou >.
- Para selecionar a função pretendida, toque em *OK*.

Com a função **ligada** surge um ponto no canto superior do visor .

- Para desmarcar uma função selecionada, toque em *OK*.

Com a função **desligada** desaparece o ponto no canto superior do visor.

Sair do modo de regulação

- Percorra com a tecla sensora < ou > até ao símbolo .
- Toque em *OK*.
- Percorra com a tecla sensora < ou > até ao símbolo  e toque em *OK*.

■ **Em alternativa:**

Aguarde aprox. 15 segundos após o último toque na tecla.
Sairá então automaticamente do modo de regulação.

Arrumação interior

Inclinar a gaveta superior

A gaveta pode ser inclinada. Isto facilita a remoção dos alimentos congelados.

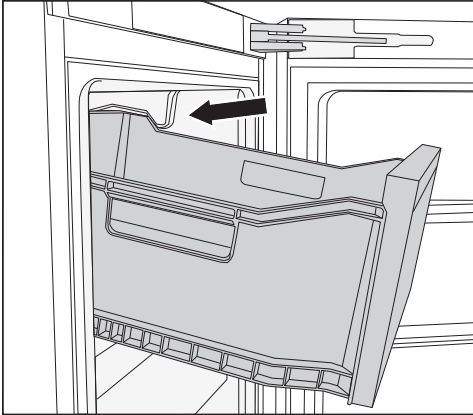

- Puxe a gaveta para fora.

A gaveta é fixada por proteções e não pode cair.

Gaveta do congelador XXLBox

A gaveta do congelador extra alta oferece mais volume e, portanto, espaço para armazenar alimentos congelados volumosos e altos.

Acessórios fornecidos em conjunto

Caixa de cubos de gelo

Limitador de abertura da porta

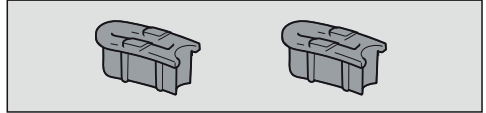

As dobradiças da porta estão reguladas de fábrica de forma a poder abrir a porta do aparelho até 115°. Se, p. ex., porta do aparelho bater na parede contígua ao abrir, o ângulo de abertura da porta pode ser limitado para aprox. 90°.

Efetue a montagem de acordo com as instruções de montagem em anexo.

Conjunto de montagem Side-by-Side

conforme o modelo

Para uma instalação «Side-by-Side» de dois aparelhos de frio.

Descrição do aparelho

Acessórios opcionais

Na Miele encontra uma série de acessórios e produtos de limpeza adequados ao seu aparelho de frio.

Podem ser encomendados acessórios opcionais na loja online da Miele. Estes produtos também podem ser adquiridos através dos serviços de assistência técnica da Miele (consulte as páginas finais destas instruções de utilização) ou através do seu distribuidor especializado Miele.

Kit de MicroCloth

O kit MicroCloth é composto por um pano universal, um pano para vidro e um pano de alto brilho.

Os panos são extremamente resistentes e duradouros. Devido às suas microfibras muito finas, os panos alcançam um elevado desempenho de limpeza.

MicroCloth HyClean

O MicroCloth HyClean é um pano antibacteriano multiusos particularmente resistente e duradouro. Pode ser utilizado seco ou húmido, com ou sem detergente.

Pano em microfibras

O pano em microfibras ajuda a eliminar dedadas e sujidade leve de frentes em aço inox, painéis de aparelhos, janelas, móveis, vidros de automóveis, etc.

Antes da primeira utilização

- Retire todo o material da embalagem e películas de proteção.
- Limpe o interior do aparelho e os acessórios (ver capítulo «Limpeza e manutenção»).

Ligar o aparelho de frio



- Ligue o aparelho de frio à corrente elétrica, tal como descrito no capítulo «Ligação elétrica».

No visor, aparece primeiro Miele, em seguida .

Ligar o aparelho de frio

- Abra a porta do aparelho.
- No painel de comandos, toque na tecla sensora OK.

O aparelho de frio começa a refrigerar.

Logo que a temperatura de congelação regulada seja alcançada, o símbolo   apaga-se, a indicação de temperatura do compartimento congelador fica acesa constantemente e o sinal de alarme deixa de soar.

- Se sinal de alarme o incomodar, clique em OK.

O sinal de alarme deixa de soar.

O aparelho de frio ajusta-se às temperaturas predefinidas.

Coloque os alimentos no compartimento congelador só quando a temperatura no compartimento congelador estiver suficientemente baixa (mín. -18 °C).

Ligar e desligar o aparelho

Desligar o aparelho de frio

- No painel de comandos, toque na tecla sensora OK.

No visor aparece 🌡️.

- Toque em OK.

- Percorra com a tecla sensora < até ao símbolo ⏻.

- Toque em OK.

No visor aparece ⏻.

A refrigeração está desligada.

Tenha em atenção: o aparelho de frio não fica desligado da rede elétrica quando é desligado.

Ter em atenção no caso de ausência prolongada

Se o aparelho de frio for desligado durante um longo período de tempo e não for limpo previamente, pode haver formação de bolor se a porta ficar fechada.
Efetue a limpeza do aparelho de frio.

Se não utilizar o aparelho de frio durante um longo período de tempo, então observe o seguinte:

- Desligue o aparelho de frio.
- Desligue a ficha da tomada ou desligue os fusíveis do quadro elétrico.
- Para que o aparelho de frio seja suficientemente arejado e seja evitada a formação de odores, limpe-o e deixe-o aberto.

A regulação correta da temperatura é determinante para a conservação dos alimentos. Com a diminuição da temperatura, os processos de crescimento dos micro-organismos ficam mais lentos. Os alimentos não se estragam tão rapidamente.

Para congelar alimentos frescos, é necessária uma temperatura de **-18 °C**. A conservação dos alimentos pode ser, assim, prolongada e a boa qualidade preservada.

Assim que a temperatura suba acima de -10 °C, a decomposição pelos microrganismos começa, os alimentos têm uma durabilidade menor. Por este motivo, os alimentos descongelados não devem ser congelados novamente até serem confeccionados (cozidos ou assados). Com as altas temperaturas, fica garantida a destruição da maioria dos microrganismos.

A temperatura no aparelho de frio aumenta:

- quanto maior a frequência e a duração da abertura da porta;
- quantos mais alimentos forem armazenados;
- quanto mais quente estiverem os alimentos armazenados de fresco;
- quanto mais elevada for a temperatura ambiente do aparelho de frio. O aparelho de frio foi concebido para uma determinada classe climática, (faixa de temperatura ambiente), cujos limites devem ser cumpridos.

Indicação de temperatura

No modo de funcionamento normal é exibida no visor a **temperatura mais alta no compartimento congelador** atualmente prevalecente no aparelho de frio.

De acordo com a temperatura ambiente e regulação pode demorar algumas horas até que a temperatura pretendida seja alcançada e permaneça indicada continuamente.

Regular a temperatura

- No painel de comandos, toque na tecla sensora **OK**.

No visor, aparece .

- Toque em **OK**.
- Altere a temperatura através das teclas sensoras **<** e **>**.
- Toque em **OK**.

A indicação de temperatura altera novamente para a temperatura real no aparelho de frio que prevalece no momento.

Valores de regulação possíveis

- Compartimento congelador -15 até -28 °C

A temperatura correta

Ao alterar o ajuste da temperatura:

- Verifique o indicador da temperatura após algumas horas. Só depois desse tempo é que a temperatura real está regulada.
- após aprox. 6 horas se o aparelho de frio estiver pouco cheio
- após aprox. 24 horas se o aparelho de frio estiver cheio

Se, após este tempo, a temperatura for muito elevada ou muito baixa:

- Regule novamente a temperatura.

Utilização do congelamento rápido

SuperFrost ❄️

Quando a função SuperFrost ❄️ está ligada, a temperatura no **compartmento congelador** atinge rapidamente o valor mais frio (dependendo da temperatura ambiente). O aparelho de frio funciona com a maior potência de refrigeração possível e a temperatura baixa. Selecione esta função antes de congelar alimentos frescos. Assim, consegue que os alimentos congelem rapidamente, conservando o valor nutritivo, as vitaminas, o sabor e a aparência.

Quando a função SuperFrost ❄️ está ligada, pode haver um aumento do ruído do aparelho.

A função SuperFrost deve ser ligada cerca de **6 horas antes do armazenamento** dos alimentos que vão ser congelados. Se a **capacidade máxima de congelamento** tiver de ser utilizada, a função SuperFrost ❄️ **deve ser ligada 24 horas antes**.

A função SuperFrost ❄️ desliga-se automaticamente após 72 horas no máximo. O aparelho de frio funciona novamente com a potência de refrigeração normal. A duração precisa até a função se desligar depende da quantidade de alimentos frescos armazenados.

Dica: Para economizar energia, pode desligar manualmente a função SuperFrost, logo que os alimentos ou as bebidas estejam suficientemente frios.

Não necessita ligar a função SuperFrost,

- quando armazenar produtos já congelados.
- quando introduz até aproximadamente 2 kg de alimentos por dia.

Ligar/desligar a função SuperFrost ❄️

- No painel de comandos, toque na tecla sensora OK.

No visor aparece 🌡️.

- Toque em OK.
- Percorra com a tecla sensora < até ao símbolo ❄️.
- Toque em OK.

Com a função SuperFrost ❄️ **ligada** surge um ponto no canto superior direito do visor •.

- Percorra com a tecla sensora > até ao valor da temperatura desejado e toque em OK.

Regulações suplementares

Explicações sobre as respetivas regulações



Em seguida são descritas apenas as regulações que requerem explicações adicionais.



Enquanto se encontra no modo de regulação , o alarme de porta aberta ou outro alarme é automaticamente suprimido.

Modo Festa

Recomendamos que selecione a função modo Festa  especialmente quando pretender congelar rapidamente grandes quantidades de alimentos recentemente armazenados.

Dica: Ligue a função modo Festa  aprox. 4 horas antes de colocar os alimentos.



Se o modo Festa  estiver ligado, a função SuperFrost  será ligada automaticamente.



A função modo Festa  desliga-se automaticamente ao fim de aprox. 24 horas. No entanto, pode sempre desligar previamente a função modo Festa  a qualquer momento.

Se ocorrer uma falta de energia elétrica, a função modo Festa  é desligada.

Ligar a função de bloqueio /

A função de bloqueio ligada  protege contra um desligamento involuntário do aparelho de frio e ajustes indesejados por pessoas não autorizadas, p. ex. crianças.



- Percorra no modo de regulação  com a tecla sensora < ou > até ao símbolo .
- Toque em OK.

Com a função de bloqueio ligada  surge um ponto no canto superior do visor .

- Feche a porta do aparelho. A função de bloqueio é ligada apenas depois .

Desativar a função de bloqueio / por um curto período de tempo:

Se, por exemplo, quiser ajustar a temperatura, a função de bloqueio pode ser desativada por um curto período de tempo:

- Toque em OK.
- No visor aparece .
- Toque na tecla sensora OK durante aprox. 6 segundos.
- No visor aparece .
- Toque em OK.
 - Efetue então as regulações desejadas.
 - Toque em OK.

Ao fechar a porta do aparelho, a função de bloqueio é novamente ativada .

Desligar totalmente a função de bloqueio /

- Toque em *OK*.

No visor aparece .

- Toque na tecla sensora *OK* durante aprox. 6 segundos.

No visor aparece .

- Percorra com a tecla sensora < ou > até ao símbolo .

- Toque em *OK*.

- Percorra com a tecla sensora < ou > até ao símbolo .

- Toque em *OK*.

Quando a função de bloqueio está desligada surge  no visor.

Modo Sabbat

Para apoiar práticas religiosas, o aparelho de frio dispõe do modo Sabbat.

Um modo Sabbat  ligado é exibido primeiro no visor inicial.

Após 3 segundos o visor apaga-se.

Enquanto o modo Sabbat  está ligado não é possível efetuar regulações no seu aparelho de frio.



Certifique-se de que a porta do aparelho está bem fechada porque os avisos óticos e acústicos estão desligados.

A função modo Sabbat  desliga-se automaticamente ao fim de aprox. 120 horas.

Quando o modo Sabbat está ligado  são desativados:

- todos os sinais acústicos e óticos
- a indicação de temperatura
- uma ligação por Wi-Fi ativa



Todas as outras funções anteriormente ligadas permanecem ativadas.

 Perigo para a saúde devido ao consumo de alimentos estragados. Uma vez que uma possível falha de energia elétrica durante o modo Sabbat  não é indicada, os alimentos podem ficar expostos a temperaturas elevadas por algum tempo. A conservação dos alimentos é, assim, reduzida.



Se, durante o modo Sabbat , ocorrer uma falha de energia elétrica, verifique a qualidade dos alimentos.

Regulações suplementares

Ligar o modo Sabbat

■ Percorra no modo de regulação  com a tecla sensora < ou > até ao símbolo .

■ Toque em OK.

Com a função modo Sabbat  ligada surge um ponto no canto superior do visor .

Após 3 segundos o visor apaga-se.



■ Feche a porta do eletrodoméstico.

Desligar o modo Sabbat

■ Toque na tecla sensora OK.

No visor aparece .

■ Toque em OK.

Com a função modo Sabbat  ligada surge um ponto no canto superior do visor .

■ Toque em OK.

Com a função modo Sabbat  desligada desaparece o ponto no canto superior do visor.



Informações sobre o modo Sabbat

Este produto é certificado pelo Star-K, um instituto internacional de certificação kosher.

Aqui pode aceder à versão da certificação Star-K.

Alterar o período de tempo até o alarme de porta aberta soar

Pode definir a rapidez com que o alarme de porta aberta deve soar após abrir a porta de um aparelho.

■ Percorra no modo de regulação  com a tecla sensora < ou > até ao símbolo .

■ Toque em OK.

■ Com as teclas sensoras < e > seleccione o período de tempo desejado entre 30 segundos e 3 minutos: 30 segundos.

■ Toque em OK.

Miele@home

O seu aparelho de frio está equipado com um módulo Wi-Fi integrado.

A ligação em rede está desativada de fábrica.

Para a utilização necessita de:

- uma rede Wi-Fi
- a app da Miele
- uma conta de utilizador da Miele. Pode criar a conta de utilizador através da app Miele.

A app da Miele guia-o através da ligação entre o aparelho de frio e a sua rede Wi-Fi doméstica.

Depois de ter ligado o aparelho de frio à sua rede Wi-Fi, pode executar, por ex., as seguintes ações com a app:

- Aceder a informações sobre o estado de funcionamento do aparelho de frio
- Alterar as regulações do aparelho de frio

A ligação do aparelho de frio à sua rede Wi-Fi aumenta o consumo de energia, mesmo quando o aparelho está desligado.

Certifique-se de que o sinal da sua rede Wi-Fi é forte o suficiente no local de instalação do aparelho de frio.

Disponibilidade da ligação Wi-Fi

A ligação Wi-Fi partilha uma faixa de frequência com outros aparelhos (p. ex. micro-ondas, brinquedos telecomandados). Assim, podem ocorrer falhas de ligação temporárias ou permanentes. Não pode, por isso, ser garantida uma disponibilidade permanente das funções oferecidas.

Disponibilidade Miele@home

A utilização da app Miele depende da disponibilidade do serviço Miele@home no seu país.

O serviço da Miele@home não está disponível em todos os países.

Saiba mais sobre a disponibilidade no website www.miele.pt.

App Miele

Pode fazer o download da app Miele a partir da Apple App Store® ou do Google Play™.



Regulações suplementares

Configurar a Miele@home pela primeira vez



- Percorra no modo de regulação  com a tecla sensora < ou > até ao símbolo @.
- Toque em OK.
- Selecione com as teclas sensoras < e > o método de ligação desejado (APP ou WPS).
- Toque em OK.



Após concluir o registo surge no visor inicial .

Se não foi possível estabelecer a ligação, aparece .

Inicie o processo novamente.



Ativar ou desativar a ligação à rede Wi-Fi

- Percorra no modo de regulação  com a tecla sensora < ou > até ao símbolo @.
 - Toque em OK.
- Se a rede Wi-Fi estiver desativada aparece no visor o símbolo .
- Para ativar novamente a ligação à rede Wi-Fi toque em OK.

Se a rede Wi-Fi estiver ativada, surgem o símbolo  e um ponto no canto superior do visor .

Se a rede Wi-Fi estiver ativa surge o símbolo  no visor inicial.

Repor a configuração da rede

- Percorra no modo de regulação  com a tecla sensora < ou > até ao símbolo @.
- Toque em OK.
- Percorra com a tecla sensora > até ao símbolo .
- Toque em OK.
- Percorra com a tecla sensora > até ao símbolo X.
- Toque em OK.



Todas as regulações efetuadas e os valores inseridos para Miele@home serão repostos.

A ligação à rede Wi-Fi foi desativada,  desaparece no visor inicial.

Reponha a configuração de rede se eliminar o seu aparelho de frio, se o vender ou se colocar em funcionamento um aparelho usado. Todos os dados pessoais foram removidos do aparelho de frio. Além disso, um proprietário anterior já não poderá aceder ao aparelho de frio.

Alterar o volume dos sinais sonoros e de alarme /



Pode alterar o volume dos sinais sonoros e de alarme (p. ex. num alarme de porta aberta ou numa indicação de erro). Caso se sinta incomodado, pode desligar os sinais sonoros e de alarme.

- Percorra no modo de regulação  com a tecla sensora < ou > até ao símbolo .
- Toque em OK.
- Selecione através das teclas sensoras < e > o volume desejado dos sinais sonoros e de alarme.
- Toque em OK.

Se os sinais sonoros e de alarme estiverem desligados, surge .

Alterar a luminosidade do visor



Pode ajustar a luminosidade do visor para se adaptar às condições de iluminação do seu ambiente.

- Percorra no modo de regulação  com a tecla sensora < ou > até ao símbolo .
- Toque em OK.
- Selecione através das teclas sensoras < e > a luminosidade do visor desejada.
- Toque em OK.

Desativar o modo de demonstração

O modo de demonstração  possibilita a demonstração de funcionamento do aparelho de frio sem que o arrefecimento esteja ligado. Esta regulação não é necessária para utilização a nível particular.



Se o modo de demonstração estiver ativado de fábrica, aparece  no visor após ligar o aparelho de frio.

- No painel de comandos, toque na tecla sensora OK.
- No visor aparece primeiro Miele, em seguida o ecrã inicial.
- Toque em OK.
- Percorra no modo de regulação  com a tecla sensora < ou > até ao símbolo .
- Toque em OK.
- Depois de o modo de demonstração  ser desligado, o aparelho de frio desliga e tem de ser ligado novamente.

Regulações suplementares

Repor as regulações de fábrica

Todas as regulações de fábrica do aparelho de frio são repostas (para saber mais sobre as regulações, consulte o capítulo «Descrição do aparelho»).

- Percorra no modo de regulação  com a tecla sensora < ou > até ao símbolo .
- Toque em OK.
- Percorra com a tecla sensora > até ao símbolo .
- Toque em OK.

O aparelho de frio desliga e tem de ser ligado novamente.

Informações

No visor aparecem os dados sobre o aparelho (designação do modelo e número de série).

Tenha estes dados do aparelho à disposição:

- para integrar o aparelho de frio na sua rede Wi-Fi (ver capítulo «Efetuar outras regulações», secção «Miele@home») (dependendo do modelo).
- para informar o serviço de assistência técnica sobre a avaria (consulte o capítulo «Serviço de assistência técnica»).
- para a consulta de informações na base de dados EPREL (ver capítulo «Serviço de assistência técnica»).

Alarme de temperatura e de porta aberta

 Perigo para a saúde devido ao consumo de alimentos estragados.

Se a temperatura for superior a $-18\text{ }^{\circ}\text{C}$ durante um longo período de tempo, os alimentos congelados podem descongelar. A conservação dos alimentos é, assim, reduzida.

Verifique se os alimentos se descongelaram. Neste caso, consuma estes alimentos tão rápido quanto possível ou processe-os (cozidos ou assados) antes de os voltar a congelar.

Alarme de temperatura

O aparelho de frio está equipado com um alarme de temperatura para que a temperatura no compartimento congelador seja facilmente detetada.

Se a temperatura do compartimento congelador atingir um intervalo de temperatura demasiado quente, acende na indicação de temperatura .

Adicionalmente, soa um sinal de alarme até que a situação de alarme termine ou o sinal de alarme seja desligado atempadamente.

O momento em que o aparelho de frio deteta um intervalo de temperatura muito quente depende da temperatura regulada.

Um alarme de temperatura é exibido antes de um alarme da porta.

O sinal sonoro e ótico é eventualmente acionado nas seguintes situações:

- Liga o aparelho de frio e de imediato a temperatura numa das zonas de temperatura desvia-se demasiado da temperatura definida.
- Arruma e remove alimentos congelados, deixando entrar demasiado ar quente.
- Congela uma grande quantidade de alimentos.
- Congela alimentos frescos quentes.
- Ocorreu uma falha na energia elétrica.
- O aparelho de frio tem uma anomalia.

Antes de desligar o alarme de temperatura, a causa do alarme de temperatura deve ser determinada e corrigida.

Se o sinal de alarme o incomodar, pode desligá-lo antecipadamente.

■ Toque em OK.

A mensagem de alarme foi confirmada:  apaga-se e o sinal de alarme deixa de soar.

No visor, aparece o ecrã inicial: na indicação de temperatura aparece durante aprox. 1 minuto, com luz intermitente, a temperatura mais quente que prevaleceu até agora no aparelho de frio. Por fim, a indicação de temperatura altera para a temperatura atual.

Alarme de temperatura e de porta aberta

O sinal de alarme deixa de soar. O símbolo  apaga-se assim que a situação de alarme tenha terminado.

Alarme da porta

Para evitar uma perda de energia caso a porta do aparelho fique aberta e para proteger os alimentos armazenados do calor, o aparelho de frio está equipado com um sistema de alarme.

Se a porta do aparelho estiver aberta durante muito tempo, será exibido  na indicação da temperatura. Adicionalmente soa um sinal de alarme.

O período de tempo até o alarme de porta aberta soar pode ser alterado. O alarme da porta pode ser também desligado (consulte o capítulo «Efetuar outras regulações»).

Logo que a porta do aparelho seja fechada, o sinal de alarme deixa de soar e  apaga-se no visor.

Desligar antecipadamente o sinal de alarme de porta aberta

Se o sinal de alarme o incomodar, pode desligá-lo mais cedo.

■ Toque em OK.

O sinal de alarme deixa de soar e o símbolo  apaga-se.

Se a porta do aparelho não for fechada, o sinal de alarme repete-se após 3 minutos.

O que acontece ao congelar alimentos frescos?

 Perigo para a saúde devido ao consumo de alimentos estragados. Se a temperatura for superior a $-18\text{ }^{\circ}\text{C}$ durante um longo período de tempo, os alimentos congelados podem descongelar. A conservação dos alimentos é, assim, reduzida. Verifique se os alimentos se descongelaram. Neste caso, consuma estes alimentos tão rápido quanto possível ou processe-os (cozidos ou assados) antes de os voltar a congelar.

Os alimentos frescos devem congelar o mais rapidamente possível, a fim de preservar os nutrientes, as vitaminas, a aparência e o sabor.

Se o alimento for congelado rapidamente, o líquido celular tem menos tempo para migrar das células para os interstícios. As células encolhem muito menos. Durante o processo de descongelação só uma quantidade muito pequena de líquido, que passou para os espaços intermédios, é que volta para as células, de forma que a perda de líquidos é muito menor. Assim, forma-se somente uma pequena poça de água.

Capacidade máxima de congelamento

Para assegurar que os alimentos sejam congelados rapidamente e por completo, a capacidade máxima de congelação não deve ser excedida. A capacidade máxima de congelação em até 24 horas pode ser encontrada na placa de características: «Capacidade de congelação.....kg/24 h».

Conservação de produtos congelados

Se pretender conservar produtos congelados, verifique logo durante a aquisição:

- se a embalagem está danificada
- a data de validade
- se a temperatura selecionada para o compartimento frigorífico do estabelecimento é de $-18\text{ }^{\circ}\text{C}$ ou inferior
- Se possível, transporte os produtos congelados num saco isolado e armazene-os rapidamente no aparelho de frio.

Congelar e conservar

Congelar alimentos frescos

Antes da inserção

- No caso de mais de 2 kg de alimentos frescos, ative a função SuperFrost ❄ 6 horas antes de introduzir os alimentos.
- Para uma quantidade ainda maior de alimentos, ligue a função SuperFrost ❄ 24 horas antes de introduzir os alimentos.

Assim, os alimentos já armazenados ficam com uma reserva de frio.

- Congele somente alimentos frescos e em perfeito estado.

Tenha em atenção que determinados alimentos não são adequados para congelar. Estes incluem, por ex., vegetais que normalmente são consumidos crus, tais como alface ou rabanetes.

Dica: Para conservar a cor, o sabor e a vitamina C, escale os legumes antes de os congelar. Coloque os legumes, em porções, durante 2–3 minutos em água a ferver. Posteriormente, retire os legumes e passe-os rapidamente por água fria. Deixe escorrer a água dos legumes.

Embalar os alimentos

- Congele em porções.

Dica: Para evitar que os alimentos queimem ao congelar, escolha embalagens adequadas (como latas de congelação).

- Retire o ar da embalagem e feche-a de forma estanque.
- Escreva na embalagem o conteúdo e a data de armazenamento.

Armazenar alimentos congelados

 Risco de danos devido a carga demasiado pesada.

Uma carga muito pesada pode danificar a gaveta do congelador.

Respeite a quantidade de carga máxima para cada:

gaveta do congelador inferior = 11 kg

todas as outras gavetas do congelador = 19 kg

Os alimentos que vão ser congelados não devem ficar em contacto com alimentos já congelados, para que estes não descongelem.

- Para evitar que os alimentos fiquem congelados ou colados uns aos outros, insira as embalagens secas.

Para assegurar que os alimentos congelam rapidamente até ao núcleo, não ultrapasse os seguintes tamanhos de embalagens:

- Fruta e legumes máx. 1 kg
- Carne máx. 2,5 kg

– Pequenas quantidades de alimentos

Congele os alimentos na gaveta superior do congelador.

- Se possível, coloque os alimentos congelados em contacto com a parede traseira da gaveta de modo a que congelem até ao núcleo o mais rapidamente possível.

– VarioRoom: colocar a quantidade máx. de alimentos congelados (consulte a placa de características).

Se a ventilação do compartimento congelador não estiver assegurada, a capacidade de refrigeração é reduzida e o consumo de energia aumenta.

Não retirar a gaveta inferior do congelador do aparelho de frio.

Ao colocar os alimentos certifique-se de que as ranhuras de ventilação não ficam tapadas.

Dica: Se pretende armazenar alimentos de grandes dimensões como, por exemplo, um peru, pode retirar gavetas individuais do congelador e, assim, aumentar a área acima de uma gaveta.

Distribua os alimentos a congelar por todas as gavetas do congelador, mas **não** na gaveta do congelador inferior.

- Se possível, coloque os alimentos congelados em contacto com a parede traseira da gaveta de modo a que congelem até ao núcleo o mais rapidamente possível.

Após o processo de congelação:

- Desligue a função SuperFrost ❄.

- Coloque os alimentos congelados nas gavetas do congelador e insira-as novamente.

Tempo de armazenamento de alimentos congelados

Grupo de alimentos	Tempo de armazenamento (Meses)
Gelados	2 até 6
Pão, pastelaria	2 até 6
Queijo	2 até 4
Peixe, gordura	1 até 2
Carne, magra	1 até 5
Produtos de charcutaria	1 até 3
Caça, porco	1 até 12
Aves, vaca	2 até 10
Legumes, fruta	6 até 18
Ervas	6 até 10

Os tempos de armazenamento indicados são valores de referência.

No caso de produtos adquiridos congelados, o tempo de armazenamento válido é o que consta na respetiva embalagem.

Com a temperatura constante no compartimento congelador de -18 °C e higiene correspondente, o tempo de armazenamento máximo dos alimentos pode ser utilizado e os restos de alimentos evitados.

Congelar e conservar

Arrefecer bebidas rapidamente

As garrafas que tenham sido colocadas no compartimento congelador para arrefecer bebidas rapidamente devem ser retiradas **o mais tardar ao fim de uma hora**. As garrafas podem rebentar.

Utilização de acessórios

Preparar cubos de gelo

- Encha a cuvette com água até 3/4 e coloque-a sobre a base de uma gaveta do congelador.
- Se a cuvette ficar colada, utilize um objeto rombo, por ex., o cabo de uma colher, para a desprender.

Dica: Para retirar facilmente os cubos de gelo da cuvette, mantenha a cuvette debaixo de água corrente durante alguns instantes.

O aparelho de frio está equipado com um sistema «NoFrost», o que contribui para descongelação automática do aparelho de frio.

A humidade acumulada deposita-se no evaporador, é automaticamente descongelada de tempos em tempo e evapora.

Graças à descongelação automática, o aparelho de frio está sempre sem gelo. Os alimentos não descongelam devido a este sistema especial.

Limpeza e manutenção

A placa de características situada no interior do aparelho de frio não deve ser retirada. Esta é necessária em caso de avaria.

Certifique-se de que não entra água no sistema eletrónico.

 Risco de danos devido a entrada de humidade.

O vapor de um aparelho de limpeza a vapor pode danificar plásticos e componentes elétricos.

Para efetuar a limpeza do aparelho de frio não utilize um aparelho de limpeza a vapor.

Indicações sobre o produto de limpeza

Utilize apenas detergentes e produtos de limpeza e manutenção no interior do aparelho que não sejam prejudiciais aos alimentos.

Para evitar danos em todas as superfícies **não** utilize na limpeza

- produtos de limpeza que contenham sódio, amoníaco, ácidos ou cloro;
- produtos de limpeza anticalcários;
- produtos de limpeza abrasivos (p. ex., pó para polimento, agente de polimento, esfregões);
- produtos de limpeza que contenham dissolventes;
- produtos de limpeza para aço inoxidável;
- detergentes para máquinas de lavar louça;
- sprays para limpeza de fornos;
- produtos de limpeza de placas de vitrocerâmica (exceção para a limpeza da frente em vidro);
- produtos limpa-vidros (exceção para a limpeza da frente em vidro: produto limpa-vidros com pouco conteúdo de álcool, mas que não contenha aditivos, como por ex., citrinos ou semelhantes);
- esfregões ou escovas abrasivas e duras (p. ex., esponjas com esfregão);
- esponja mágica;
- raspadores metálicos afiados.

Recomendamos que a limpeza seja efetuada com água morna, um pano limpo e um pouco de detergente de lavar a louça manualmente.

Preparar o aparelho de frio para a limpeza

- Desligue o aparelho de frio.

⏻ aparece no visor e o arrefecimento está desligado.

- Retire os alimentos de dentro do aparelho de frio e guarde-os em local fresco.
- Retire os acessórios que podem ser retirados e efetue a sua limpeza (ver secção «Remover e desmontar os acessórios para a limpeza»).

Limpeza e manutenção

Limpar o interior

Efetue a limpeza do aparelho com regularidade, no mínimo uma vez por mês.

Se a sujidade ficar acumulada durante muito tempo, possivelmente não poderá ser eliminada.

As superfícies podem mudar de cor ou sofrer alterações.

É recomendável remover a sujidade de imediato.

- Efetue a limpeza do **interior** com um pano limpo, água morna e um pouco de detergente de lavar a louça à mão.
- Após efetuar a limpeza passe com água limpa e seque de seguida com um pano.
- Para que o aparelho de frio seja suficientemente arejado e seja evitada a formação de odores, mantenha-o aberto ainda durante um curto espaço de tempo.

Lavar os acessórios à mão ou na máquina de lavar louça

As peças indicadas a seguir só devem ser **lavadas à mão**:

- todas as gavetas

As peças indicadas a seguir **são adequadas para serem lavadas na máquina de lavar louça**:

 Risco de danos devido a carga demasiado elevada da máquina de lavar louça.

As peças do aparelho de frio podem ser inutilizadas, por ex. deformar, com a lavagem na máquina de lavar louça a uma temperatura superior a 55 °C.

Para que as peças fiquem seguras na máquina de lavar louça, selecione apenas programas de lavar louça com, no máximo, 55 °C.

O contacto com corantes naturais, p. ex. das cenouras, dos tomates e do ketchup, pode manchar as peças de plástico da máquina de lavar louça. Estas manchas não influenciam a estabilidade das peças.

- a cuvette de cubos de gelo

Remover e desmontar os acessórios para a limpeza

Retirar as gavetas

- Puxe as gavetas até ao batente.

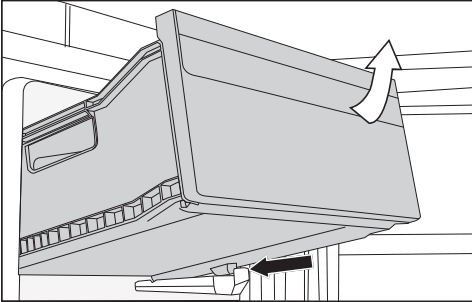

- Levante a gaveta na parte da frente e depois puxe a gaveta para fora.

Colocar as gavetas

- Encaixe a gaveta obliquamente no aparelho de frio.
- Baixe a gaveta e introduza-a.

Limpeza do aparelho e paredes laterais

Se a sujidade ficar acumulada durante muito tempo, possivelmente não poderá ser eliminada. As superfícies podem mudar de cor ou sofrer alterações.

Elimine a sujidade das portas e dos laterais de imediato.

Todas as superfícies são sensíveis a riscos e a cor das superfícies pode mudar se entrar em contacto com produtos de limpeza inadequados. Leia as informações na secção «Indicações sobre produtos de limpeza» no início deste capítulo.

- Efetue a limpeza com uma esponja, um pouco de detergente de lavar a louça manualmente e água quente. Mas também pode utilizar na limpeza um pano de microfibras limpo e húmido sem utilizar detergente.
- Após efetuar a limpeza, passe com água limpa e seque de seguida com um pano seco.

Limpeza e manutenção

Frente do aparelho CleanSteel (edt/cs)

 Risco de danos devido a uma limpeza incorreta.

O revestimento da superfície fica danificado.

Não efetue a limpeza das superfícies utilizando produtos de limpeza para aço inoxidável.

A frente do aparelho tem um revestimento da superfície de elevada qualidade. Este protege de sujidades e facilita a limpeza.

Aparelho com frente em vidro preto mate

 Risco de danos devido a uma limpeza incorreta.

A frente em vidro pode desbotar ou alterar, se efetuar a limpeza da frente pontualmente ou eliminar a sujidade a seco.

Efetue sempre uma limpeza húmida de toda a frente em vidro.

Utilizando produto limpa-vidros com aditivos como, p. ex., citrinos ou similares, pode haver formação de faixas em toda a superfície.

Utilize um produto limpa-vidros com pouco conteúdo de álcool, que não contenha aditivos.

Dica: Recomendamos o produto de limpeza para vitrocerâmica e aço inoxidável da Miele.

Limpar a junta da porta

 Risco de danos devido a uma limpeza incorreta.

No tratamento da junta da porta com óleo ou gordura, esta pode ficar porosa.

Nunca deverá aplicar óleos ou gorduras na junta da porta.

- Limpe regularmente a junta da porta com água limpa e, de seguida, seque-a minuciosamente com um pano.

Limpar as zonas de arejamento e ventilação

A acumulação de pó contribui para o aumento do consumo de energia.

- Efetue a limpeza regular das zonas de arejamento e ventilação utilizando um pincel ou o aspirador (com um aspirador Miele, utilize a escova para móveis).

Depois da limpeza

- Volte a encaixar todas as peças no aparelho de frio.
- Ligue novamente o aparelho de frio, se necessário.

O aparelho de frio começa novamente a refrigerar.

- Ligue a função SuperFrost ❄ durante algum tempo para que o compartimento congelador arrefeça rapidamente.
- Encaixe as gavetas do congelador com os alimentos congelados no compartimento congelador logo que seja atingida uma temperatura suficientemente baixa.
- Desligue a função SuperFrost ❄ logo que seja alcançada uma temperatura constante no compartimento congelador de, pelo menos, -18 °C.
- Feche a porta do aparelho.

Que fazer quando ...

Consegue resolver por si próprio a maioria das anomalias e erros que podem ocorrer durante o funcionamento diário. Em muitos casos, pode economizar tempo e custos, pois não necessita de recorrer ao serviço de assistência técnica.

Em www.miele.pt/service pode obter informações relativas à resolução autónoma de anomalias.

As tabelas apresentadas seguintes devem ajudá-lo a detetar as causas de uma anomalia ou de um erro, apresentando as respetivas soluções.

Evite abrir a porta do aparelho até que a avaria seja solucionada para que a perda de frio seja mantida o mais baixo possível.

Problema	Causa e solução
O aparelho de frio não tem capacidade de re-frieração.	O aparelho de frio não está ligado e no visor acende ☺. ■ Ligue o aparelho de frio.
	A ficha não está bem inserida na tomada. ■ Ligue a ficha à tomada. Quando o aparelho de frio está desligado, aparece no visor ☺.
	Os disjuntores do quadro elétrico da sua habitação dispararam. O aparelho de frio, a tensão da rede ou outro aparelho qualquer podem estar com alguma avaria. ■ Solicite a intervenção de um electricista qualificado ou do serviço de assistência técnica.
O compressor funciona continuamente.	Não é avaria. Para economizar energia, o motor comuta para um funcionamento com rotações mais baixas quando necessitar de menos frio. O tempo de funcionamento do compressor prolonga-se.
O compressor liga cada vez com maior frequência e durante mais tempo, a temperatura no aparelho de frio é muito baixa.	As secções transversais de arejamento e ventilação estão tapadas ou obstruídas com pó. ■ Não tape as secções transversais de arejamento e ventilação. ■ Limpe regularmente o pó nas secções transversais de arejamento e ventilação.
	A porta do aparelho foi aberta com frequência ou foram armazenados ou congelados muitos alimentos frescos.



Que fazer quando ...

Problema	Causa e solução
	<p>■ Abra a porta do aparelho só quando for necessário e durante o mais curto período de tempo possível.</p> <p>A temperatura necessária fica automaticamente reposta ao fim de um curto espaço de tempo.</p>
	<p>A porta do aparelho não está bem fechada. Provavelmente já se formou uma camada espessa de gelo no compartimento congelador.</p> <p>■ Feche a porta do aparelho.</p> <p>A temperatura necessária fica automaticamente reposta ao fim de um curto espaço de tempo.</p> <p>Se já se formou uma camada de gelo espessa, a capacidade de refrigeração é reduzida e o consumo de energia aumenta.</p> <p>■ Efetue a descongelação e a limpeza do aparelho de frio.</p>
	<p>A temperatura ambiente está demasiado elevada. Quanto mais elevada for a temperatura ambiente, mais tempo o compressor fica a funcionar.</p> <p>■ Siga as indicações do capítulo «Instalação», secção «Local de instalação».</p>
	<p>O aparelho de frio não foi bem montado no nicho.</p> <p>■ Instale o aparelho de frio de acordo com as instruções do manual de instalação anexo.</p>
	<p>A temperatura no aparelho de frio está regulada para muito baixa.</p> <p>■ Corrija a regulação da temperatura.</p>
	<p>Foi congelada uma grande quantidade de alimentos de uma só vez.</p> <p>■ Siga as indicações no capítulo «Congelar e conservar».</p>
	<p>A função SuperFrost ❄️ ainda está ligada.</p> <p>■ Para economizar energia, desligue a função SuperFrost ❄️ antecipadamente.</p>

Que fazer quando ...















Problema	Causa e solução
O compressor liga com menos frequência e cada vez durante menos tempo, a temperatura no aparelho de frio aumenta.	Não se trata de um erro. A temperatura regulada está muito elevada. <ul style="list-style-type: none">■ Corrija a regulação da temperatura.■ Volte a controlar a temperatura ao fim de 24 horas.
	Os alimentos começam a descongelar. A temperatura ambiente, para a qual o aparelho de frio foi projetado, não foi atingida. O compressor liga com menos frequência se a temperatura ambiente for demasiado baixa. Por isso, no compartimento congelador a temperatura pode ficar menos fria. <ul style="list-style-type: none">■ Siga as indicações do capítulo «Instalação», secção «Local da instalação».■ Aumente a temperatura ambiente.
O aparelho de frio acumulou gelo e/ou no interior forma-se água condensada. Talvez a porta do aparelho não feche corretamente.	A junta da porta saiu da ranhura. <ul style="list-style-type: none">■ Verifique se a junta da porta está bem assente na ranhura.
	A junta da porta está danificada. <ul style="list-style-type: none">■ Verifique se a junta da porta está danificada.
A junta da porta está danificada e/ou tem de ser substituída.	A junta da porta pode ser desmontada sem utilização de ferramentas. <ul style="list-style-type: none">■ Trocar a junta da vedação da porta. Pode obtê-la nos serviços ou distribuidores Miele.





Problemas gerais com o aparelho de frio

Problema	Causa e solução
Os alimentos congelados ficaram agarrados.	<p>A embalagem não estava seca ao ser colocada no congelador.</p> <ul style="list-style-type: none">■ Solte os alimentos com um objeto que não seja afiado, por ex. o cabo de uma colher.
Não soa qualquer sinal de alarme, apesar de a porta estar aberta já há algum tempo.	<p>Não se trata de um erro. O sinal de alarme foi desligado no modo de regulação. Se quiser ligar novamente o alarme sonoro:</p> <ul style="list-style-type: none">■ Percorra no modo de regulação  com a tecla sensora < ou > até ao símbolo .■ Toque em OK.■ Selecione através das teclas sensoras < e > o volume desejado dos sinais sonoros e de alarme.■ Toque em OK. <p>Se os sinais sonoros e de alarme estiverem ligados, surge .</p>



Que fazer quando ...



Indicações no visor

Mensagem	Causa e solução
No visor acende , o aparelho de frio não tem capacidade de refrigeração, no entanto, os comandos funcionam.	<p>O modo de demonstração está ligado.</p> <ul style="list-style-type: none">■ Toque em OK. <p>No visor aparece primeiro , em seguida o ecrã inicial.</p> <ul style="list-style-type: none">■ Toque em OK.■ Percorra no modo de regulação  com a tecla sensora < ou > até ao símbolo .■ Toque em OK. <p>Depois de o modo de demonstração  ser desligado, o aparelho de frio desliga e tem de ser ligado novamente.</p>
No visor não aparece qualquer indicação. O visor está preto.	<p>O modo Sabbath  está ligado.</p> <ul style="list-style-type: none">■ Toque em OK. <p>No visor aparece .</p> <ul style="list-style-type: none">■ Toque em OK. <p>Com a função modo Sabbath  ligada surge um ponto no canto superior do visor .</p> <ul style="list-style-type: none">■ Toque em OK. <p>Com a função modo Sabbath  desligada desaparece o ponto no canto superior do visor.</p>
No visor  acende e deixa de ser possível efetuar qualquer regulação no aparelho.	<p>A função de bloqueio está ligada.</p> <ul style="list-style-type: none">■ Desbloqueie o aparelho de frio por um curto espaço de tempo ou desligue o bloqueio completamente (consulte o capítulo «Efetuar outras regulações», secção «Ligar/desligar o bloqueio / por um curto período de tempo/totalmente»).
No visor, acende  e adicionalmente soa um sinal de alarme.	<p>O alarme de porta aberta foi ativado.</p> <ul style="list-style-type: none">■ Toque em OK. <p>O sinal de alarme deixa de soar e o símbolo  apa-aga-se.</p> <ul style="list-style-type: none">■ Feche a porta do aparelho.

Mensagem	Causa e solução
<p>Na indicação de temperatura acende  , adicionalmente soa um sinal de alarme.</p>	<p>O alarme de temperatura foi ativado, o compartimento congelador está demasiado quente ou demasiado frio, dependendo da temperatura definida. As razões para isso podem ser, por exemplo:</p> <ul style="list-style-type: none">- A porta do aparelho foi aberta várias vezes.- Grandes quantidades de alimentos foram congeladas sem que tenha sido ativada a função SuperFrost.- Ocorreu uma falha de energia elétrica mais prolongada (falha de corrente).- O aparelho de frio tem uma anomalia. <p>■ Toque em <i>OK</i>.</p> <p>A mensagem de alarme foi confirmada:   apaga-se e o sinal de alarme deixa de soar.</p> <p>No visor é exibida de forma intermitente, durante aprox. 1 minuto, a temperatura mais quente que prevaleceu até agora no aparelho de frio. Por fim, a indicação de temperatura altera para a temperatura atual.</p> <p>Pode desativar antecipadamente a indicação intermitente de temperatura:</p> <p>■ Toque em <i>OK</i>.</p> <p>A temperatura mais quente indicada é eliminada. Em seguida, na indicação da temperatura aparece novamente a temperatura real no momento no compartimento congelador.</p> <p>■ Solucione a situação de alarme.</p> <p>■ Dependendo da temperatura, verifique se os alimentos começaram a descongelar ou descongelaram mesmo. Se for este o caso, processe os alimentos (cozinhe-os) antes de os voltar a congelar.</p>

Que fazer quando ...

Mensagem	Causa e solução
<p>No visor, acende ^{-CF}  a vermelho, e adicionalmente soa um sinal de alarme.</p>	<p>Aparece a indicação de falha de energia elétrica: a temperatura no aparelho de frio tinha aumentado temporariamente, devido a falha de energia elétrica ou uma interrupção de corrente elétrica nos últimos dias ou horas.</p> <ul style="list-style-type: none">■ Toque em ^{-CF} . <p>A mensagem de erro foi confirmada: ^{-CF}  apaga-se e o sinal de alarme deixa de soar.</p> <p>Na indicação de temperatura aparece durante aprox. 1 minuto, com luz intermitente, a temperatura mais quente que prevaleceu até agora no aparelho de frio. Por fim, a indicação de temperatura altera para a temperatura atual.</p> <p>Pode desativar antecipadamente a indicação intermitente de temperatura:</p> <ul style="list-style-type: none">■ Toque na indicação de temperatura. <p>A temperatura mais quente indicada é eliminada. Em seguida, aparece novamente a indicação da temperatura real existente no momento. O aparelho de frio irá funcionar de acordo com a temperatura que estava regulada por último.</p> <ul style="list-style-type: none">■ Solucione a situação de alarme.■ Dependendo da temperatura, verifique se os alimentos começaram a descongelar ou até descongelaram mesmo. Se for este o caso, processe os alimentos (cozinhe-os) antes de os voltar a congelar.

Mensagem	Causa e solução
<p>No visor acende vermelho , eventualmente surge um código de erro F com Algarismos. Adicionalmente soa um sinal de alarme.</p>	<p>Existe uma anomalia.</p> <ul style="list-style-type: none"> ■ Desligue o sinal de alarme tocando em  no visor. ■ Contacte o serviço de assistência técnica. <p>Para indicar a anomalia, necessita também de mencionar o código de erro exibido, a designação do modelo e o número de série do seu aparelho de frio. É possível exibir estas informações diretamente:</p> <ul style="list-style-type: none"> ■ Toque, para tal, em  no visor. <p>No visor são exibidos os dados necessários do aparelho.</p> <p>Confirmando com <i>OK</i> sai da indicação de informação e o código de erro é-lhe novamente exibido.</p> <p>Também pode desligar o aparelho de frio diretamente a partir da mensagem de erro.</p> <hr/> <p>É exibido um erro do aparelho: esta indicação tem sempre prioridade e cancela de imediato qualquer regulação que esteja a efetuar.</p> <p>A indicação de erro no aparelho tem prioridade sobre a indicação de alarme de porta aberta e/ou alarme de temperatura.</p>

Causa dos ruídos

Durante o funcionamento, o aparelho de frio provoca diferentes ruídos. Com uma potência de arrefecimento mais reduzida, o aparelho de frio trabalha com economia de energia, mas durante mais tempo. O volume de som é mais baixo. Com uma potência de arrefecimento superior, os alimentos arrefecem mais rapidamente. O volume de som é mais alto.

Ruídos normais	O que os origina?
Chiar, asso-biar	O refrigerante é injetado no circuito de refrigeração.
Borbulhar, gorgolejar, chapinhar	O refrigerante flui através dos tubos.
Zumbir	O aparelho de frio arrefece.
Clicar	O termóstato liga ou desliga o compressor.
Sibilar, sus-surrar	O ventilador está em curso.
Crepitar	Ocorre na expansão do material no aparelho de frio.
Chocalhar	As válvulas ou abas estão ativas.
Zumbir (aparelhos de frio com reservatório de água)	Água é transportada a partir do reservatório de água.
Sorver (aparelhos de frio com amortecedor do fecho da porta)	A porta do aparelho com amortecedor de fecho é aberta ou fechada.
Lembre-se que o ruído do compressor e do fluxo no circuito de refrigeração não podem ser evitados.	

Causa dos ruídos

Ruídos	Causa e resolução
Vibrar, bater, tilintar	O aparelho de frio não está bem nivelado. Nivele o aparelho de frio recorrendo a um nível de bolha de ar. Para o efeito, utilize os pés de regulação por baixo do aparelho de frio.
	O aparelho de frio está encostado a móveis ou a outros aparelhos. Afaste o aparelho de frio.
	As gavetas, os cestos ou as prateleiras tremem ou emperram. Verifique as peças amovíveis e volte a encaixá-las.
	As garrafas ou os recipientes estão encostados uns aos outros. Separe ligeiramente as garrafas ou os recipientes uns dos outros.
	O fixador de cabos (dependendo do modelo) ainda está pendurado na parede traseira do aparelho. Remova o fixador de cabos.

Serviço de assistência técnica

Em miele.pt/service pode obter informações relativas à resolução autónoma de anomalias e às peças de substituição da Miele.

Contacto no caso de avarias

Contacte, p. ex., o seu distribuidor Miele ou serviço de assistência técnica Miele quando não conseguir solucionar a avaria.

Pode reservar o serviço de assistência técnica da Miele online em www.miele.pt/service.

Os dados de contacto do serviço de assistência técnica da Miele encontram-se no final do presente documento.

O serviço de assistência técnica precisa da designação do modelo e número de série (fabr./SN/N.º). Ambas as informações podem ser encontradas na placa de características dentro do aparelho de frio ou, dependendo do modelo, no modo de regulação em Informações **i**.

Base de dados EPREL

Desde 1 de março de 2021, as informações sobre a etiquetagem energética e os requisitos de conceção ecológica podem ser encontrados na base de dados sobre produtos europeia (EPREL). Clique na hiperligação <https://eprel.ec.europa.eu/> para aceder à base de dados sobre produtos. Ser-lhe-á aqui solicitado que insira a designação do modelo.

A designação do modelo pode ser encontrada na placa de características dentro do aparelho de frio ou, dependendo do modelo, no modo de regulação em Informações **i**.

Miele			
XXXXXX	Nr. XX/XXXXXXXXXX.		
WEINTEMPERERSCHRANK/INTERTISCH/MODELL MULTITEMPERATURE WINE STORAGE CABINET/UNDERCOUNTER/TOP FRIGORIFERO DE MISE EN TEMP./DES VINS/MOD. ENCASTRABLE SOUS PLAN FRIGORIFERO CONDIZIONAMENTO VINO/MODER.FOTTEGGIO EN CANTIERA ВИННОЙ ТЕМПЕРАТУРНОЙ ШКАФ			
Klasse/Class Classe/Classe SN-ST	Ap-Typ/ AP-Type AP-Type/ AP-Tipo	Bruttinhalt/ Gross Capacity Volume Brut/ Capacidad Bruta XXXX l	Gefriervermögen/ Freezing Capacity Pouvoir de Congel/ Capacc. Congeladora
Nutzinhalt Net Capacity Volume Utile Capac. Util	Ges / K / G / W/WEIN / KALT Tot / R / F / / WINE / CHILL Tot / R / F / Tot / F / C / / WIND / CHILL	R600a: XXg	

Garantia

O presente produto está sujeito à garantia legalmente prevista pelo Decreto-lei n.º 84/2021, de 18 de outubro, que regula os direitos do consumidor na compra e venda de bens, conteúdos e serviços digitais, ou por qualquer outra disposição legal que modifique ou substitua aquele diploma.

Declaração de Conformidade

A Miele declara que este congelador cumpre a Directiva 2014/53/UE.

O texto integral da Declaração de Conformidade UE está disponível num dos seguintes URLs:

- Produtos, Download, em www.miele.pt
- Assistência técnica, pedidos de informações, manuais de utilização, em <https://miele.pt/instrucoes-utilizacao-125> através do nome do produto ou do número de fabrico

Banda de frequência	2,4000 GHz – 2,4835 GHz
---------------------	----------------------------

Potência máxima de transmissão	< 100 mW
--------------------------------	----------

Direitos de autor e licenças

Para operar e controlar o módulo de comunicação, a Miele utiliza softwares próprios ou de terceiros, que não estão sujeitos à chamada condição de licença Open Source. Estes softwares/componentes de software estão protegidos por direitos de autor. Os direitos de autor da Miele e de terceiros devem ser respeitados.

Além disso, o módulo de comunicação integrado no aparelho contém componentes de software que são distribuídos sob condições de licença Open Source. Pode consultar os componentes Open Source incluídos, juntamente com as declarações de direitos de autor correspondentes, cópias das respetivas condições de licença aplicáveis, bem como, se necessário, outras informações localmente via IP, através de um navegador web ([http\[s\]://<endereço IP>/Licenses](http[s]://<endereço IP>/Licenses)). Os regulamentos referentes a responsabilidade e garantia aí indicados das condições de licença de Open Source aplicam-se apenas aos respetivos detentores de direitos.

Miele Portuguesa, Lda.

Av. do Forte, 5
2790-073 Carnaxide

Contactos:

Telf.: 214248100

Apoio ao cliente

info@miele.pt

Serviço técnico

miele.pt/service

Website

miele.pt

Miele Experience Center em Carnaxide

Av. do Forte, 5
2790-073 Carnaxide
Telf.: 214248400

Sede Alemanha:
Miele & Cie. KG
Carl-Miele-Straße 29
33332 Gütersloh
Alemanha

FNS 4782 ...

pt-PT

M.-Nr. 12 541 790 / 00