

Navodila za uporabo in montažo Indukcijske kuhalne plošče



Pred postavitvijo – inštalacijo – zagonom **obvezno** preberite navodila za uporabo in montažo. Tako se boste zaščitili pred poškodbami in preprečili materialno škodo.

Varnostna navodila in opozorila	5
Vaš prispevek k varovanju okolja	16
Pregled	17
Kuhalna plošča	17
Elementi za upravljanje in prikaz	18
Prvi zagon	19
Prvo čiščenje kuhalne plošče	19
Prva uporaba kuhalne plošče	19
Miele@home	20
Con@ctivity	23
Način delovanja	26
Posoda za kuhanje	27
Nasveti za varčevanje z energijo	29
Območja nastavitv	30
Upravljanje	31
Princip upravljanja	31
Namestitev posode	32
Vklop kuhalne plošče	33
Nastavitev stopnje moči	33
Izklop kuhalne plošče	33
Prikaz preostale toplote	33
Nastavitev stopnje moči – razširjeno območje nastavitv	33
Avtomatsko kuhanje	34
Booster	35
Ohranjanje toplote	36
Timer	37
Nastavljiv zvočni signal	37
Avtomatski izklop	38
Istočasna uporaba funkcij timerja	39
Dodatne funkcije	40
Stop & Go	40
Funkcija Recall	40
Zaščita med brisanjem	41
Demonstracijski način/način za predstavitve	41
Prikaz podatkov o kuhalni plošči	42
Varnostne funkcije	43
Zapora vklopa/fiksiranje nastavitv	43
Varnostni izklop	44

Vsebina

Zaščita pred pregretjem	45
Programiranje	46
Podatki za inštitute za preizkušanje	50
Čiščenje in vzdrževanje	51
Kaj storiti, če	53
Sporočila v prikazih/na prikazovalniku	53
Nepričakovano vedenje aparata	55
Nezadovoljivi rezultati	56
Splošne težave ali tehnične motnje	57
Dodatna oprema	58
Servisna služba	59
Kontakt v primeru motenj	59
Napisna ploščica	59
Inštalacija	60
Varnostna navodila za vgradnjo	60
Varnostni odmiki	61
Napotki za vgradnjo – z naleganjem na pult	65
Vgradne mere – naleganje na pult	66
KM 7878-1 FL Diamond	66
KM 7897-1 FL Diamond	67
Vgradnja z naleganjem na pult	68
Napotki za vgradnjo – ploska vgradnja	69
Vgradne mere – ploska vgradnja	70
KM 7878-1 FL Diamond	70
KM 7897-1 FL Diamond	71
Ploska vgradnja	72
Električni priključek	73
Garancijski list	76
Podatkovne kartice izdelkov	78
Izjava o skladnosti	79

Varnostna navodila in opozorila

Ta kuhalna plošča ustreza veljavnim varnostnim predpisom. Kljub temu pa lahko nepravilna uporaba privede do poškodb oseb in materialne škode.

Pred prvo uporabo kuhalne plošče pozorno preberite navodila za uporabo in montažo. V njih boste našli pomembne napotke za vgradnjo, varnost, uporabo in vzdrževanje. Tako se boste zaščitili pred poškodbami in preprečili škodo na kuhalni plošči.

Skladno s standardom IEC 60335-1 Miele izrecno opozarja, da je treba obvezno prebrati in upoštevati poglavje o inštalaciji kuhalne plošče ter varnostna navodila in opozorila.

Miele ne prevzema odgovornosti za škodo, ki je posledica neupoštevanja teh navodil.

Navodila za uporabo in montažo shranite in jih predajte morebitnemu naslednjemu lastniku!

Varnostna navodila in opozorila

Uporaba v skladu s predpisi

- ▶ Ta kuhalna plošča je namenjena uporabi v gospodinjstvu in podobnih okoljih.
- ▶ Ta kuhalna plošča ni primerna za uporabo na prostem.
- ▶ Kuhalno ploščo uporabljajte izključno v obsegu, običajnem za gospodinjstva, za pripravo in pogrevanje jedi. Dovoljen ni noben drug način uporabe.
- ▶ Osebe, ki zaradi svojih fizičnih, zaznavnih ali duševnih zmožnosti oziroma svoje neizkušenosti ali neznanja niso sposobne varno upravljati kuhalne plošče, je ne smejo uporabljati brez nadzora odgovorne osebe. Navedene osebe smejo upravljati kuhalno ploščo brez nadzora samo, če so z njo seznanjene do te mere, da jo lahko varno uporabljajo. Poznati in razumeti morajo možne nevarnosti, ki jim pretijo zaradi napačnega upravljanja.

Če so pri hiši otroci

- ▶ Poskrbite, da se otroci, mlajši od osem let, ne zadržujejo v neposredni bližini kuhalne plošče, razen če so pod stalnim nadzorom.
- ▶ Otroci, starejši od osem let, lahko uporabljajo kuhhalno ploščo brez nadzora samo, če so z njo seznanjeni do te mere, da jo lahko varno uporabljajo. Poznati in razumeti morajo morebitne nevarnosti, ki jim pretijo zaradi napačnega upravljanja.
- ▶ Otroci ne smejo čistiti kuhalne plošče brez nadzora.
- ▶ Otroci, ki se zadržujejo v bližini kuhalne plošče, naj bodo vedno pod nadzorom. Nikoli ne pustite, da bi se otroci igrali s kuhhalno ploščo.
- ▶ Kuhalna plošča se med delovanjem zelo segreje in ostane vroča še nekaj časa po izklopu. Poskrbite, da bodo otroci dovolj oddaljeni od kuhalne plošče, dokler se toliko ne ohladi, da je izključena vsaka nevarnost opeklin.
- ▶ Nevarnost opeklin. V omarah in na poličkah nad ali za kuhhalno ploščo ne shranjujte nobenih predmetov, ki bi utegnili pritegniti pozornost otrok. Otroke bo sicer zamikalo, da bi splezali na kuhhalno ploščo.
- ▶ Nevarnost opeklin in oparin. Ročaje posod obrnite vstran nad delovni pult, da jih otroci ne bodo mogli potegniti nase in se pri tem opeči.
- ▶ Nevarnost zadušitve. Otroci se lahko med igro zavijejo v ovojni material (npr. folije) ali si ga povlečejo čez glavo. Embalažne materiale zato shranite zunaj dosega otrok.
- ▶ Uporabljajte zaporo vklopa, da otroci ne bodo mogli nenadzorovano vklopiti kuhalne plošče. Kadar kuhhalno ploščo uporabljate, vklopite fiksiranje nastavitev, da otroci ne bodo mogli spremeniti (izbranih) nastavitev.

Varnostna navodila in opozorila

Tehnična varnost

▶ Zaradi nestrokovne inštalacije, vzdrževanja ali popravila je lahko resno ogrožena varnost uporabnika. Inštalacijska in vzdrževalna dela ali popravila lahko izvajajo samo strokovnjaki, ki jih je pooblastilo podjetje Miele.

▶ Če je kuhalna plošča poškodovana, lahko ogroža vašo varnost. Preverite, da na njej ni vidnih poškodb. Poškodovanega aparata v nobenem primeru ne smete uporabljati.

▶ Možno je začasno ali trajno delovanje s priklopom na samostojno napravo za oskrbo z energijo ali tovrstno napravo, ki ni sinhronizirana z omrežjem (npr. avtonomno omrežje, rezervni sistemi). Pogoji za delovanje je, da naprava za oskrbo z energijo izpolnjuje pogoje EN 50160 ali primerljive.

Varnostni ukrepi, predvideni za hišno inštalacijo in ta izdelek Miele, morajo biti tako po funkciji kot načinu delovanja zagotovljeni tudi pri avtonomnem delovanju ali delovanju, ki ni sinhronizirano z omrežjem, ali morajo biti nadomeščeni z ustreznimi enakovrednimi ukrepi v inštalaciji. Kot je na primer opisano v aktualni objavi VDE-AR-E 2510-2.

▶ Električna varnost kuhalne plošče je zagotovljena le v primeru, da je priključena na pravilno ozemljeno električno napeljavo. Ta osnovni varnostni pogoj mora biti izpolnjen. Če ste v dvomih, naj vašo hišno električno inštalacijo preveri strokovnjak.

▶ Priključni podatki (napetost in frekvenca), navedeni na napisni ploščici, se morajo obvezno ujemati s podatki vašega električnega omrežja, sicer bo prišlo do poškodbe kuhalne plošče. Podatke obvezno preverite že pred priklopom aparata. Če ste v dvomih, se posvetujte z električarjem.

▶ Razdelilne doze ali električni podaljški ne zagotavljajo potrebne varnosti (nevarnost požara). Zato kuhalne plošče ne priključite na električno omrežje preko tovrstnih naprav.

Varnostna navodila in opozorila

- ▶ Kuhalno ploščo lahko uporabljate samo, če je pravilno vgrajena, saj je le tako zagotovljeno varno delovanje.
- ▶ Ta kuhalna plošča ni primerna za uporabo na nestacionarnih mestih postavitve (npr. na plovilih).
- ▶ Morebiten stik s priključki pod napetostjo ter spreminjanje električnih in mehanskih sestavnih delov ogroža vašo varnost in lahko vodi do motenj delovanja kuhalne plošče.
V nobenem primeru ne smete odpreti ohišja kuhalne plošče.
- ▶ Če kuhalne plošče ne popravi servisna služba, ki jo je pooblastilo podjetje Miele, prenehajo veljati pravice, ki izhajajo iz garancije.
- ▶ Miele samo pri originalnih nadomestnih delih jamči, da v celoti izpolnjujejo varnostne zahteve. Pokvarjene sestavne dele aparata lahko zamenjate samo z originalnimi deli.
- ▶ Kuhalna plošča ni primerna za uporabo z zunanjo stikalno uro ali s sistemom daljinskega upravljanja.
- ▶ Kuhalno ploščo mora priklopiti na električno omrežje usposobljen električar (glejte poglavje „Inštalacija“, odstavek „Električni priključek“).
- ▶ Če je poškodovan priključni kabel, ga lahko zamenja samo usposobljen električar, ki mora uporabiti specialni priključni kabel (glejte poglavje „Inštalacija“, odstavek „Električni priključek“).
- ▶ Ob inštalacijskih in vzdrževalnih posegih ter popravilih mora biti kuhalna plošča povsem ločena od električnega omrežja. To zagotovite na naslednji način:
 - izklopite varovalke električne napeljave ali
 - povsem odvijte taljive varovalke električne napeljave ali
 - izvlecite omrežni vtič (če je na voljo) iz vtičnice. Pri tem ne vlecite za kabel, temveč primite vtič in ga izvlecite.

Varnostna navodila in opozorila

▶ Nevarnost električnega udara. V primeru okvare ali preloma, razpoke ali raze v steklokeramični površini kuhalne plošče ne smete vključiti oziroma jo takoj izključite. Kuhalno ploščo ločite od električnega omrežja. Pokličite servis.

▶ Če je kuhalna plošča vgrajena za pohištvono sprednjo stranico (npr. vrata), te ne smete nikoli zapreti, medtem ko plošča deluje. Za zaprtimi vrati zastajata toplota in vlaga. To lahko vodi do poškodb kuhalne plošče, omare, v katero je vgrajena, in talne obloge. Sprednjo stranico zaprite šele, ko prikazi preostale toplote ugasnejo.

Pravilna uporaba

- ▶ Kuhalna plošča se med delovanjem zelo segreje in ostane vroča še nekaj časa po izklopu. Šele ko prikazi preostale toplote ugasnejo, ni več nevarnosti, da bi se opekli.
- ▶ Olja in maščobe se lahko v primeru pregrevanja vnamejo. Kadar delate z olji in maščobami, kuhalne plošče ne smete pustiti brez nadzora.
Če olje ali maščoba zagori, ognja nikoli ne gasite z vodo, temveč izklopite kuhavno ploščo in plamene previdno zadušite s pokrovom ali gasilno odejo.
- ▶ Ko kuhavna plošču deluje, je ne smete pustiti brez nadzora! Kratke postopke kuhanja in pečenja stalno nadzorujte.
- ▶ Plameni lahko zanetijo ogenj na maščobnih filtrih kuhinjske nape. Nikoli ne flambirajte jedi pod kuhinjsko napo.
- ▶ Če se razpršila, lahko vnetljive tekočine ali gorljivi materiali segrejejo, se lahko vnamejo. Zato vnetljivih predmetov nikoli ne hranite v predalu neposredno pod kuhavno ploščo. Morebitni zabojčki za jedilni pribor morajo biti izdelani iz toplotno odpornega materiala.
- ▶ Nikoli ne segrevajte prazne posode.
- ▶ V zaprtih pločevinkah ob vkuhavanju in pogrevanju nastane nadtlak, zaradi katerega lahko pločevinke počijo. Kuhavne plošče ne uporabljajte za vkuhavanje in pogrevanje pločevink.
- ▶ Če kuhavno ploščo prekrijete, ob nenamernem vklopu ali zaradi morebitne preostale toplote obstaja nevarnost, da se material, s katerim je pokrita plošču, vname, raztopi ali da razpoka. Kuhavne plošče nikoli ne pokrivajte, npr. s posebno ploščo, krpo ali zaščitno folijo.

Varnostna navodila in opozorila

- ▶ Če je kuhalna plošča vklopljena, če jo ponevedoma vklopite ali če so kuhalna polja še vroča, obstaja nevarnost, da se kovinski predmeti, ki jih odložite na kuhavno ploščo, segrejejo. Drugi materiali se lahko stopijo ali vnamejo. Mokre pokrovke se lahko prisesajo. Kuhavne plošče ne uporabljajte kot odlagalno površino. Kuhavno ploščo po uporabi izklopite.
- ▶ Na vroči kuhavni plošči se lahko opečete. Pri vsakem delu z vročim aparatom si roke zaščitite s kuhinjskimi rokavicami ali krpami. Uporabite samo suhe rokavice ali krpe. Mokra ali vlažno blago bolje prevaja toploto in lahko povzroči opekline zaradi pare.
- ▶ Če v bližini kuhavne plošče uporabljate električno napravo (npr. ročni mešalnik), pazite, da priključna vrvica ne pride v stik z vročo kuhavno ploščo, ker se lahko poškoduje njena izolacija.
- ▶ Sol, sladkor ali zrna peska, npr. od čiščenja zelenjave, lahko povzročijo raze, če pridejo pod dno posode. Pazite, da sta steklokeramična plošča in dno posode čista, preden namestite posodo.
- ▶ Predmeti (tudi lahki, npr. solnica), ki padejo z višine na kuhavno ploščo, lahko povzročijo razpoke ali prelome v steklokeramiki. Pazite, da na steklokeramično ploščo ne pade noben predmet.
- ▶ Vroči predmeti na senzorskih tipkah in prikazih lahko poškodujejo elektroniko, ki je nameščena pod njimi. Nikoli ne položite vroče posode na senzorske tipke in prikaze.
- ▶ Če na vročo kuhavno ploščo zaide sladkor, sladke jedi, plastika ali aluminijasta folija in se stopi, pride do poškodbe steklokeramične plošče, ko se ta ohladi. Takoj izključite ploščo in nemudoma temeljito odstranite te snovi s strgalom za steklo. Pri tem si zaščitite roke s kuhinjskimi rokavicami. Takoj ko se steklokeramična plošča ohladi, jo še enkrat očistite s strgalom.
- ▶ Če je posoda na vroči kuhavni plošči prazna, lahko pride do poškodbe steklokeramike. Ko kuhavna plošča deluje, je ne smete pustiti brez nadzora!

Varnostna navodila in opozorila

- ▶ Hrapavo dno posode razi steklokeramično površino. Uporabljajte samo posode in ponve z gladkim dnom.
- ▶ Ko želite posodo prestaviti, jo dvignite. Tako se boste izognili progam zaradi drgnjenja in razam.
- ▶ Ker je segrevanje izjemno hitro, lahko v določenih okoliščinah temperatura na dnu posode v zelo kratkem času doseže temperaturo samovžiga olj ali maščob. Ko kuhalna plošča deluje, je ne smete pustiti brez nadzora!
- ▶ Maščobe in olja segrevajte največ eno minuto in pri tem nikoli ne uporabite funkcije Booster.
- ▶ Samo za osebe s srčnim spodbujevalnikom: V neposredni bližini vklopljene kuhalne plošče je elektromagnetno polje. Vpliv na srčni spodbujevalnik sicer ni verjeten, vendar pa se v primeru dvoma posvetujte s proizvajalcem srčnega spodbujevalnika ali s svojim zdravnikom.
- ▶ Elektromagnetno polje vklopljene kuhalne plošče lahko ovira delovanje predmetov, ki se lahko namagnetijo. Zato v neposredni bližini vklopljene kuhalne plošče ne sme biti kreditnih kartic, pomnilniških medijev, žepnih računalnikov ipd.
- ▶ Kovinski predmeti, ki jih hranite v predalu pod kuhalno ploščo, se lahko ob daljši, intenzivni uporabi aparata segrejejo.
- ▶ Kuhalna plošča je opremljena s hladilnim ventilatorjem. Če je pod vgrajeno kuhalno ploščo predal, morate paziti, da je med vsebino predala in spodnjo stranjo aparata zadostna razdalja, da je zagotovljen ustrezen dovod hladnega zraka do kuhalne plošče.
- ▶ Če je pod vgrajeno kuhalno ploščo predal, v njem ne shranjujte koničastih ali drobnih predmetov, papirja, servietov ipd. Ti predmeti bi namreč lahko zašli ali se vsesali skozi prezračevalne reže v ohišje aparata in poškodovali hladilni ventilator ali ovirali hlajenje.

Varnostna navodila in opozorila

► Če za posodo za kuhanje uporabite indukcijski adapter, se lahko poškodujejo ali celo uničijo indukcijski generatorji. Ne uporabljajte indukcijskih adapterjev.

Čiščenje in vzdrževanje

- ▶ Para iz parne čistilne naprave lahko zaide do delov pod napetostjo in povzroči kratki stik.
Za čiščenje kuhalne plošče nikoli ne uporabljajte parne čistilne naprave.
- ▶ Če je kuhalna plošča vgrajena nad pečico s funkcijo pirolize, je med postopkom pirolize ne uporabljajte, ker se lahko sproži zaščita pred pregretjem kuhalne plošče (glejte ustrezno poglavje).
- ▶ Miele vam nudi jamstvo za dobavo nadomestnih delov, potrebnih za delovanje, še do 15 let, najmanj pa 10 let po koncu serijske proizvodnje vaše kuhalne plošče.

Vaš prispevek k varovanju okolja

Odstranjevanje embalaže

Embalaža je namenjena lažjemu rokovanju in ščiti aparat pred poškodbami med transportom. Embalažni materiali so skrbno izbrani glede na ekološko sprejemljivost in tehnike odstranjevanja in jih je na splošno mogoče reciklirati.

Z vračanjem embalaže v obtok materialov poskrbite za prihranek surovin. Uporabite ustrezna zbirališča in možnosti oddaje za specifične materiale. Transportno embalažo lahko vrnete prodajalcu, pri katerem ste kupili aparat.

Odstranjevanje starega aparata

Električna in elektronska oprema pogosto vsebuje še uporabne materiale. Vsebuje tudi določene snovi, zmesi in sestavne dele, ki so potrebni za njeno delovanje in varnost. Vse navedeno pa lahko v navadnih gospodinjskih odpadkih ali ob nepravilnem ravnanju predstavlja nevarnost za zdravje ljudi in za okolje. Svojega starega aparata zato ne odvrzite med gospodinjske odpadke.



Namesto tega poskrbite za odvoz v uradne lokalne centre za zbiranje in prevzem električne in elektronske opreme, kjer bodo brezplačno poskrbeli za morebitno reciklažo, ali pa aparat odpeljite k svojemu trgovcu oziroma na podjetje Miele. Za izbris morebitnih osebnih podatkov, shranjenih v aparatu, ki ga boste odstranili, ste po zakonu odgovorni sami. Po zakonu ste dolžni iz aparata brez poškodb odstraniti stare baterije in akumulatorje ter lučke, ki niso fiksno zaprti in jih lahko odstranite nepoškodovane. Odnosite jih na ustrezna zbirna mesta, kjer jih lahko brezplačno oddate. Prosimo vas, da do odvoza starega aparata poskrbite za varnost otrok.

Kuhalna plošča

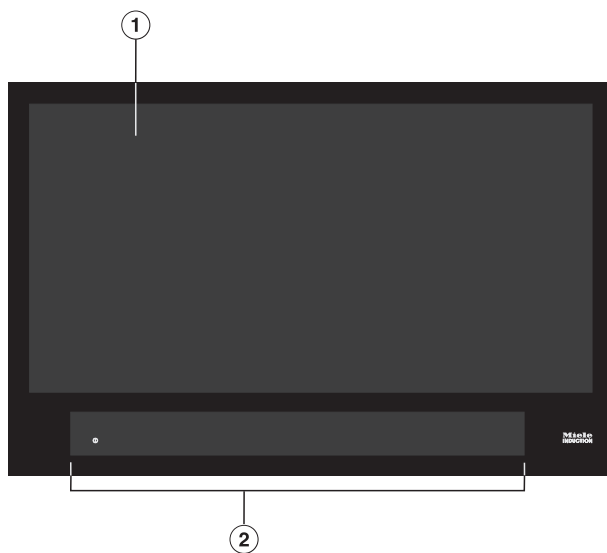

- ① Uporabna kuhalna površina za največ 6 posode
- ② Elementi za upravljanje in prikaz

Pregled

Elementi za upravljanje in prikaz

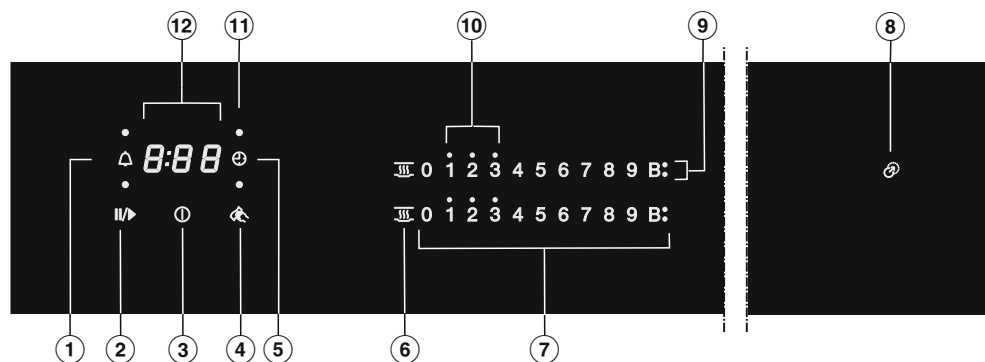

- ① Senzorska tipka nastavljivega zvočnega signala
- ② Senzorska tipka Stop & Go
Za ustavitev/zagon postopka kuhanja, ki trenutno poteka
- ③ Senzorska tipka za vklop/izklop kuhalne plošče
- ④ Senzorska tipka za zaščito med brisanjem
Za zaklepanje senzorskih tipk
- ⑤ Senzorska tipka za avtomatski izklop
Avtomatsko izklopi gretje zelene posode za kuhanje.
- ⑥ Senzorska tipka za ohranjanje toplote
Za aktivacijo/dezaktivacijo funkcije ohranjanja toplote
- ⑦ Senzorske tipke številčne lestvice
– Za nastavitev stopnje moči
– Za nastavitev časov
- ⑧ Kontrolna lučka elementa za namestitvev
- ⑨ Prikaz funkcije Booster
Funkcija Booster je aktivirana
- ⑩ Kontrolne lučke preostale toplote
- ⑪ Kontrolna lučka dodelitve posode za avtomatski izklop
Avtomatski izklop gretja zelene posode za kuhanje je aktiviran.
- ⑫ Prikaz timerja

0:00 do Čas
9:59

LOC Zapora vklopa/fiksiranje nastavitev je aktivirano

dE Demonstracijski način je aktiviran

- Napisno ploščico, ki je med priloženimi dokumenti, nalepite na za to predvideno mesto v poglavju „Servisna služba“.
- Če so na aparatu zaščitne folije in nalepke, jih odstranite.

Prvo čiščenje kuhalne plošče

- Pred prvo uporabo kuhhalno ploščo obrišite najprej z vlažno krpo in nato še s suho.

Prva uporaba kuhalne plošče

Kovinski sestavni deli so zaščiteni z negovalnim sredstvom. Ko kuhhalno ploščo prvič vklopate, se zato razvije neprijeten vonj, lahko izhaja tudi dim. V prvih urah delovanja nastaja neprijeten vonj tudi zaradi segrevanja indukcijskih tuljav. Ob vsaki naslednji uporabi kuhhalne plošče se nastajanje neprijetnega vonja postopoma zmanjšuje in na koncu povsem izgine.

Neprijeten vonj in morebitni hlapi niso znak napačnega priklopa ali okvare aparata in niso škodljivi za zdravje.

Upoštevajte, da je čas segrevanja pri indukcijskih kuhhalnih ploščah veliko krajši kot pri običajnih kuhhalnih ploščah.

Prvi zagon

Miele@home

Pogoj: domače omrežje WLAN

Vaša kuhalna plošča je opremljena z integriranim WLAN-modulom. Kuhalno ploščo lahko povežete v domače omrežje WLAN.

Če je vaša kuhinjska napa Miele prav tako povezana v domače WLAN-omrežje, lahko uporabljate avtomatsko krmiljenje nape s funkcijo Con@ctivity. Podrobnejše informacije o tem najdete v navodilih za uporabo in montažo svoje kuhinjske nape.

Prepričajte se, da je na mestu postavitve kuhalne plošče na voljo dovolj močan signal vašega WLAN-omrežja.

Na voljo imate več možnosti, da kuhalno ploščo povežete v WLAN-omrežje.

V omrežnem stanju pripravljenosti kuhalna plošča potrebuje maks. 2 W.

Razpoložljivost povezave WLAN

WLAN-povezava si deli frekvenčno območje z drugimi napravami (npr. mikrovalovnimi pečicami, igrači z daljinskim upravljanjem). Zato lahko pride do začasnih ali stalnih motenj povezave. Stalne razpoložljivosti ponujenih funkcij zato ni mogoče zagotoviti.

Razpoložljivost sistema Miele@home

Uporaba aplikacije Miele je odvisna od razpoložljivosti storitve Miele@home v vaši državi.

Storitev Miele@home ni na voljo v vseh državah.

Informacije o razpoložljivosti so objavljene na spletni strani www.miele.com.

Aplikacija Miele

Aplikacijo Miele si lahko brezplačno naložite v trgovini Apple App Store® ali Google Play™.



Potem ko aplikacijo Miele namestite na mobilno končno napravo, lahko izvajate naslednja dejanja:

- priklic informacij o stanju delovanja kuhalne plošče
- priklic opozoril o poteku programov kuhalne plošče
- vzpostavitev omrežja Miele@home z drugimi Mielejevimi aparati z možnostjo brezžične povezave

Nastavitev funkcije Miele@home

Povezava prek aplikacije

Povezavo lahko vzpostavite z aplikacijo Miele.

- Na svojo mobilno končno napravo namestite aplikacijo Miele.

Za prijavo potrebujete:

1. geslo svojega omrežja WLAN
2. geslo svoje kuhalne plošče

Geslo kuhalne plošče je zadnjih devet številk serijske številke, ki je navedena na napisni ploščici.

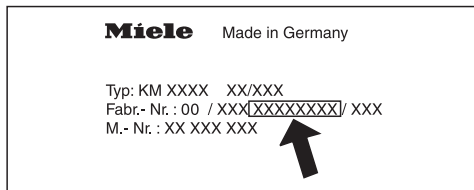

- Vključite kuhhalno ploščo.
- Na kuhhalno ploščo postavite posodo, ki je primerna za uporabo z indukcijo.
- Zaženite aplikacijo Miele.
- Na številčni lestvici se hkrati dotaknite senzorskih tipk 0 in 5 ter ju zadržite šest sekund.

V prikazu timerja se odštevajo sekunde. Po preteku časa je v prikazu timerja za 10 sekund prikazana koda $\{ :D \}$.

Zdaj imate 10 minut časa, da konfigurirate omrežje WLAN.

- Sledite vodenju uporabnika v aplikaciji.

Povezava prek WPS

Pogoj: Imate usmerjevalnik z možnostjo WPS (WiFi Protected Setup).

- Vključite kuhhalno ploščo.
- Na kuhhalno ploščo postavite posodo, ki je primerna za uporabo z indukcijo.
- Na številčni lestvici se hkrati dotaknite senzorskih tipk 0 in 6 ter ju zadržite šest sekund.

V prikazu timerja se odštevajo sekunde. Po preteku časa se med vzpostavljanjem povezave v prikazu timerja pojavi zaporedno utripanje svetlobe (največ 120 sekund).

Prijava WPS je aktivna samo med temi 120 sekundami.

- Aktivirajte funkcijo WPS na usmerjevalniku WLAN.

Če je bila povezava uspešna, se v prikazu timerja izpiše koda $\{ :DZ \}$. Če povezave ni bilo mogoče vzpostaviti, se v prikazu timerja izpiše koda $\{ :D1 \}$. Morda niste dovolj hitro aktivirali WPS na svojem usmerjevalniku. Ponovno izvedite zgoraj opisane korake.

Nasvet: Če vaš usmerjevalnik WLAN ne omogoča povezave prek sistema WPS, uporabite povezavo prek aplikacije Miele.

Prvi zagon

Prekinitev postopka

- Dotaknite se poljubne senzorske tipke.

Povrnitev nastavitvev na prvotne vrednosti

Pri zamenjavi usmerjevalnika ponastavitev ni potrebna.

- Vključite kuhalno ploščo.
- Na kuhalno ploščo postavite posodo, ki je primerna za uporabo z indukcijo.
- Na številčni lestvici se hkrati dotaknite senzorskih tipk 0 in 9 ter ju zadržite šest sekund.

V prikazu timerja se odštevajo sekunde. Po preteku časa je v prikazu timerja za 10 sekund prikazana koda **C:DD**.

Če kuhalno ploščo odstranite, prodate ali če zaženete rabljeno kuhalno ploščo, ponastavite njene nastavitve. Samo tako boste zagotovili, da bodo vsi osebni podatki odstranjeni in da prejšnji lastnik ne bo mogel več dostopati do kuhalne plošče.

Con@ctivity

Con@ctivity je ime za neposredno komunikacijo med kuhalno ploščo in kuhinjsko napo Miele. Con@ctivity omogoča avtomatsko krmiljenje nape glede na stanje delovanja vaše kuhalne plošče.

Podrobnejše informacije o tem najdete v navodilih za uporabo in montažo svoje kuhinjske nape.

V omrežnem stanju pripravljenosti kuhalna plošča potrebuje maks. 2 W.

Razpoložljivost povezave WLAN

WLAN-povezava si deli frekvenčno območje z drugimi napravami (npr. mikrovalovnimi pečicami, igračami z daljinskim upravljanjem). Zato lahko pride do začasnih ali stalnih motenj povezave. Stalne razpoložljivosti ponujenih funkcij zato ni mogoče zagotoviti.

Aktiviranje funkcije Con@ctivity

Con@ctivity lahko namestite prek domačega WLAN-omrežja ali neposredne WLAN-povezave med kuhalno ploščo in kuhinjsko napo

Con@ctivity prek domačega WLAN-omrežja (Con@ctivity 3.0)

Pogoj:

- domače omrežje WLAN,
- kuhinjska napa Miele, ki omogoča povezavo z WLAN-omrežjem.

- Kuhalno ploščo in napo povežite v domače WLAN-omrežje (glejte poglavje „Prvi zagon“, odstavek „Miele@home“).

Funkcija Con@ctivity se avtomatsko aktivira.

Potrebne informacije za povezavo kuhinjske nape najdete v pripadajočih navodilih za uporabo in montažo.

Prvi zagon

Con@ctivity prek neposredne WLAN-povezave (Con@ctivity 3.0)

Pogoj: Napa Miele, ki omogoča povezavo z WLAN-omrežjem

Potrebne informacije za povezavo kuhinjske nape najdete v pripadajočih navodilih za uporabo in montažo.

- Vključite kuhhalno ploščo.
- Na kuhhalno ploščo postavite posodo, ki je primerna za uporabo z indukcijo.
- Na številčni lestvici se hkrati dotaknite senzorskih tipk 0 in 7 ter ju zadržite šest sekund.

V prikazu timerja se odštevajo sekunde. Po preteku časa se med vzpostavljanjem povezave v prikazu timerja pojavi zaporedno utripanje svetlobe. Če je bila povezava uspešna, se v prikazu timerja izpiše koda C:D2 . Če povezave ni bilo mogoče vzpostaviti, se v prikazu timerja izpiše koda C:D1 . Ponovno izvedite zgoraj opisane korake.

Po uspešni povezavi na napi neprekinjeno svetlita prikaza **2** in **3**.

- Pritisnite tipko za delovanje po končanem kuhanju $\text{5}\text{A}^{15}$, da zapustite način za povezavo na napi.

Funkcija Con@ctivity je zdaj aktivirana.

Če je vzpostavljena neposredna WLAN-povezava, kuhhalne plošče in nape ne morete povezati v domače omrežje. Če bi ju pozneje želeli vključiti v svoje domače omrežje, morate najprej ponastaviti neposredno brezžično povezavo med kuhhalno ploščo in napo (glejte poglavje „Prvi zagon“, odstavek „Con@ctivity“, in poglavje „Odjava WLAN“ v navodilih za uporabo in montažo nape).

Prekinitev postopka

- Dotaknite se poljubne senzorske tipke.

Povrnitev nastavitvev na prvotne vrednosti

Pri zamenjavi usmerjevalnika ponastavitev ni potrebna.

- Vključite kuhalno ploščo.
- Na kuhalno ploščo postavite posodo, ki je primerna za uporabo z indukcijo.
- Na številčni lestvici se hkrati dotaknite senzorskih tipk 0 in 9 ter ju zadržite šest sekund.

V prikazu timerja se odštevajo sekunde. Po preteku časa je v prikazu timerja za 10 sekund prikazana koda **E:DD**.

Če kuhalno ploščo odstranite, prodete ali če zaženete rabljeno kuhalno ploščo, ponastavite njene nastavitve. Samo tako boste zagotovili, da bodo vsi osebni podatki odstranjeni in da prejšnji lastnik ne bo mogel več dostopati do kuhalne plošče.

Način delovanja

Pod steklokeramično ploščo so indukcijske tuljave. Te tuljave ustvarjajo magnetno polje, ki deluje neposredno na dno posode in ga segreva. Steklokeramična plošča se segreje samo posredno s toploto, ki jo oddaja dno posode.

Indukcija samodejno prepozna položaj, velikost in obliko posode.

Indukcija deluje samo pri posodi z dnom, ki se lahko namagnetni (glejte poglavje „Posoda za kuhanje“),

 Nevarnost opeklin zaradi vročih predmetov.

Če je kuhalna plošča vklopljena, če jo ponevedoma vklopite ali če so kuhalna polja še vroča, obstaja nevarnost, da se kovinski predmeti, ki jih odložite na kuhalno ploščo, segrejejo.

Kuhalne plošče ne uporabljajte kot odlagalno površino.

Kuhalno ploščo po uporabi izklopite s senzorsko tipko .

Zvoki med delovanjem

V posodi lahko, odvisno od materiala in obdelave njenega dna, nastajajo naslednji zvoki:

šumenje pri višji stopnji moči; zvok oslabi ali izgine, ko nastavitev moči zmanjšate,

prasketanje pri uporabi posode, katere dno je izdelano iz različnih materialov (npr. „sendvič“ dno),

klikanje pri elektronskem preklapljanju, zlasti pri nižjih stopnjah moči,

brenčanje, ko se vklopi ventilator; delovanje ventilatorja ščiti elektroniko, kadar kuhalno ploščo intenzivno uporabljate. Hladilni ventilator lahko deluje tudi po izklopu aparata.

Primerna je posoda za kuhanje iz

- plemenitega jekla z dnom, ki se lahko namagnetni
- emajliranega jekla
- litega železa

Lastnosti dna posode lahko vplivajo na enakomernost rezultata priprave (npr. pri porjavenju palačink). Dno posode mora enakomerno porazdeliti toploto. Primerna je posoda za kuhanje z večslojnim dnom (tako imenovanim sendvič dnom).

Material dna posode in položaj posode na kuhalni plošči vplivata na moč indukcijskih tuljav. To lahko vpliva na kuhanje.

Velikost posode

Pri **okroglih** posodah uporabljajte predvsem velikosti s premerom dna 145 mm do največ 350 mm. Pri posodah s premerom dna 100 mm do 145 mm se lahko zgodi, da kuhalna plošča ne zazna njihovega položaja.

Ovalne/pravokotne posode za kuhanje so lahko velike največ 380 mm x 300 mm.

Neprimerna je posoda za kuhanje iz

- plemenitega jekla z dnom, ki se ne more namagnetiti
- aluminija ali bakra
- stekla, keramike ali lončevine

Preizkus posode za kuhanje

Če niste prepričani, ali je posoda primerna za indukcijo, približajte dnu posode magnet. Če se magnet prime dna, je posoda načeloma primerna.

Prikaz neprimerne posode

Če na vklopljeno kuhavno ploščo postavite posodo in se ustrezna številčna lestvica ne prikaže,

- je premer dna posode, ki je nameščena na kuhavno polje, premajhen, ali
- posoda ni primerna.

Posoda za kuhanje

Nasveti

- Uporabljajte samo posode in ponve z gladkim dnom. Hrapavo dno posode razi steklokeramično površino.
- Ko želite posodo prestaviti, jo dvignite. Tako se boste izognili progam zaradi drgnjenja in razam. Raze, ki nastanejo pri premikanju posode po površini, ne vplivajo na delovanje kuhalne plošče. Takšne raze so normalni sledovi uporabe in ne predstavljajo podlage za reklamacijo.
- Pri nakupu ponev in loncev upoštevajte, da je pogosto naveden maksimalni ali zgornji premer posode. Pomemben pa je premer dna, ki je praviloma manjši.

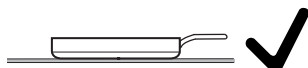

- Po možnosti uporabljajte predvsem ponve s pokončnim robom. Pri ponvah s poševnim robom indukcija deluje tudi v območju roba ponve. Zato lahko pride do spremembe barve roba ali do luščenja prevleke.

Nasveti za varčevanje z energijo

- Po možnosti kuhajte samo v zaprtih loncih ali ponvah. Tako boste preprečili, da bi toplota po nepotrebnem uhajala.
- Kuhajte z malo vode.
- Po začetnem kuhanju ali pečenju pravočasno zmanjšajte stopnjo moči.
- Uporabite ekonom lonec, da skrajšate čas priprave.

Območja nastavitvev

Kuhalna plošča je tovarniško programirana na devet stopenj moči. Če želite natančneje določene nastavitve, lahko ta obseg razširite na 17 stopenj moči (glejte poglavje „Programiranje“).

	Območje nastavitvev	
	tovarniško (9 stopenj)	razširjeno (17 stopenj)
Topljenje masla Topljenje čokolade Razpustitev želatine	1–2	1–2.
Pogrevanje majhnih količin tekočine Ohranjanje toplote jedi, ki se rade primejo Nabrekanje riža, kuhanje mlečnih jedi Odtajevanje zamrznjene zelenjave v kosu	2–4	2–3.
Pogrevanje tekočih ali poltrdnih jedi Dušenje sadja Nadaljnje kuhanje krompirja (posoda s pokrovom)	4–6	3.–5.
Priprava omlet in nezapečenih jajc na oko Nežno pečenje polpet Dušenje zelenjave in rib Nabrekanje testenin in stročnic Odtajevanje in pogrevanje zamrznjenih jedi Stepanje omak in krem, npr. vinske pene ali holandske omake	5–7	4.–7.
Nežno pečenje (brez pregrevanja maščobe) rib, zrezkov, klobas, jajc na oko, palačink ipd.	6–8	6–7.
Pečenje krompirjevih krogel, blinov ipd.	7–8	7–8.
Cvrenje, npr. pomfrita	9	8.–9
Kuhanje velike količine vode Začetno kuhanje Začetno pečenje velikih količin mesa	9–Booster	8.–Booster

Navedeni podatki so zgolj orientacijske vrednosti. Moč indukcijske tuljave se lahko razlikuje glede na velikost in material dna posode ter položaj posode na kuhalni plošči. Zato je možno, da pri vaši posodi stopnje moči rahlo odstopajo. Optimalne nastavitve za svojo posodo boste določili s praktično uporabo. Pri novi posodi, katere lastnosti še ne poznate, nastavite prvo nižjo stopnjo moči od navedene.

Princip upravljanja

Steklokeramična kuhalna plošča je opremljena z elektronskimi senzorskimi tipkami, ki reagirajo na dotik prsta. Senzorsko tipko za vklop/izklop ① morate ob vklopu iz varnostnih razlogov zadržati nekoliko dlje kot druge tipke. Vsako reakcijo tipke potrdi zvočni signal.

Pri izklopljeni kuhalni plošči je viden samo natisnjen simbol senzorske tipke za vklop/izklop ①. Ko kuhalno ploščo vklopite, zasvetijo dodatne senzorske tipke.

⚠ Nepravilno delovanje zaradi umazanih in/ali prekritih senzorskih tipk

Senzorske tipke se ne odzivajo ali pa pride do nenamernega preklapljanja, lahko celo do avtomatskega izklopa kuhalne plošče (glejte poglavje „Varnostne funkcije“, odstavek „Varnostni izklop“). Vroča posoda na senzorskih tipkah/prikazih lahko poškoduje elektroniko, ki je pod njimi.

Pazite, da so senzorske tipke in prikazi vedno čisti.

Nanje ne polagajte nobenih predmetov.

Na senzorske tipke in prikaze tudi ne polagajte vroče posode.

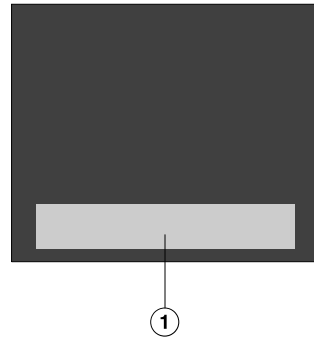

① Območje senzorskih tipk in prikazov

Namestitev posode

Na tej kuhalni plošči lahko istočasno uporabljate največ 6 posode.

Nasveti

- Posode lahko namestite na poljubno mesto uporabne kuhalne površine.
- Priporočamo vam, da najprej vklopite kuhalno ploščo in šele nato namestite posodo. Indukcija tako hitreje prepozna posodo.
- Če uporabljate več posod hkrati, jih namestite tako, da so čim bolj oddaljene druga od druge. Indukcija jih lahko tako nedvoumno prepozna.
- Posode predstavljajte eno za drugo, ne istočasno.
- Ko posodo prestavite, zasveti ustrezna številčna lestvica. Nastavljena stopnja moči se „prenese“.
- Kuhalna plošča posod s premerom dna 100–145 mm ne zazna v vseh položajih.

Možne napake

Na ploščo postavite posodo in številčna lestvica se ne prikaže.

Aparat ne prepozna položaja posode, ker je zelo majhna.

- Posodo prestavite na drugo mesto. Če je kuhalna plošča še vedno ne prepozna, uporabite drugo posodo.

Na kuhalni plošči je več posod. Na ploščo postavite še eno posodo in zasveti simbol .

Med posodami ni dovolj razdalje.

- Posode postavite v drug položaj.

Posode predstavljajte eno za drugo, ne istočasno.

Posodo prestavite na drugo mesto in nastavljena stopnja moči začne utripati.

Aparat ne prepozna posode.

- Dotaknite se utripajoče stopnje moči.
- Če stopnja moči še naprej utripa, prestavite posodo na drugo mesto.

Posodo prestavite na drugo mesto, nastavljena stopnja moči ugasne in zasveti **0**.

- Na novo nastavite stopnjo moči.

 Nevarnost požara zaradi pregrevanja živil.

Živila, ki jih med toplotno obdelavo ne nadzorujete, se lahko pregrejejo in vnamejo.

Ko kuhalna plošča deluje, je ne smete pustiti brez nadzora!

Upoštevajte, da je čas segrevanja pri indukcijskih kuhalnih ploščah veliko krajši kot pri običajnih kuhalnih ploščah.

Vklop kuhalne plošče

- Dotaknite se senzorske tipke ①.

Zasvetijo dodatne senzorske tipke.

Če v nekaj sekundah ne izvedete nobenega vnosa, se kuhalna plošča iz varnostnih razlogov ponovno izklopi.

Nastavitev stopnje moči

- Postavite posodo na zeleno mesto.

Pripadajoča številčna lestvica zasveti.

- Dotaknite se senzorske tipke zelene stopnje moči na številčni lestvici.

Če v roku pribl. 10 sekund ne nastavite nobene stopnje moči, številčna lestvica ugasne.

Izklop kuhalne plošče

- Dotaknite se senzorske tipke ①.

Prikaz preostale toplote

Če je določeno območje steklokeramične plošče vroče, po izklopu aparata sveti prikaz preostale toplote. Odvisno od temperature svetijo pike nad stopnjami moči 1, 2 in 3.

Ko se steklokeramična plošča ohlaja, pike prikaza preostale toplote ena za drugo ugašajo. Zadnja pika ugasne šele, ko se lahko steklokeramične plošče brez nevarnosti dotaknete.

 Nevarnost opeklin zaradi vroče steklokeramične plošče.

Po koncu postopka kuhanja je steklokeramična plošča vroča. Dokler svetijo prikazi preostale toplote, se ne dotikajte steklokeramične plošče.

Nastavitev stopnje moči – razširjeno območje nastavitvev

- Dotaknite se številčne lestvice med dvema senzorskima tipkama.

Senzorski tipki pred in za vmesno stopnjo svetita svetleje kot druge tipke.

Primer:

Če ste nastavili stopnjo moči 7., svetita 7 in 8 svetleje kot druge senzorske tipke.

Upravljanje

Avtomatsko kuhanje

Če je aktivirano avtomatsko kuhanje, se posoda najprej segreva z največjo močjo (začetno kuhanje), nato pa se polje preklopi na nastavljeno stopnjo moči (stopnja nadaljnega kuhanja). Čas začetnega kuhanja je odvisen od nastavljene stopnje nadaljnega kuhanja (glejte tabelo).

Aktivacija avtomatskega kuhanja

- Dotaknite se senzorske tipke zelene stopnje nadaljnega kuhanja in jo zadržite toliko časa, dokler se ne oglasi zvočni signal in začne senzorska tipka utripati.

Med začetnim kuhanjem (glejte tabelo) utripa nastavljena stopnja nadaljnega kuhanja.

Če je aktivno razširjeno območje stopenj moči (glejte poglavje „Programiranje“) in je izbrana vmesna stopnja, utripata senzorski tipki pred in za vmesno stopnjo.

Če med začetnim kuhanjem spremenite stopnjo nadaljnega kuhanja, dezaktivirate avtomatsko kuhanje.

Dezaktivacija avtomatskega kuhanja

- Dotaknite se senzorske tipke nastavljene stopnje nadaljnega kuhanja.

ali

- Nastavite drugo stopnjo moči.

Stopnja nadaljnega kuhanja*	Čas začetnega kuhanja [min:s]
1	pribl. 0:15
1.	pribl. 0:15
2	pribl. 0:15
2.	pribl. 0:15
3	pribl. 0:25
3.	pribl. 0:25
4	pribl. 0:50
4.	pribl. 0:50
5	pribl. 2:00
5.	pribl. 5:50
6	pribl. 5:50
6.	pribl. 2:50
7	pribl. 2:50
7.	pribl. 2:50
8	pribl. 2:50
8.	pribl. 2:50
9	–

* Stopnje nadaljnega kuhanja s piko je mogoče nastaviti samo pri razširjenem območju stopenj moči (glejte poglavje „Programiranje“).

Booster

Funkcija Booster poveča moč, da se velike količine, npr. vode za kuhanje testenin, hitro segrejejo. To povečanje moči je aktivno največ 15 minut.

Funkcijo Booster lahko uporabljate največ pri treh posodah hkrati: enkrat na desni strani kuhalne plošče, enkrat v sredini in enkrat na levi strani kuhalne plošče.

Če aktivirate funkcijo Booster, ko

- ni nastavljena nobena stopnja moči, se ob izteku časa funkcije Booster ali ob predčasni dezaktivaciji kuhalno polje avtomatsko preklopi na stopnjo moči 9.
- je nastavljena določena stopnja moči, se ob izteku časa funkcije Booster ali ob predčasni dezaktivaciji kuhalna plošča avtomatsko preklopi na izbrano stopnjo moči.

V času, ko je aktivna funkcija Booster, se odvzema del moči drugim indukcijskim tuljavam. Če ena izmed indukcijskih tuljav oddaja moč, se lahko zgodi naslednje:

- Dezaktivira se začetno kuhanje pri avtomatskem kuhanju.
- Stopnja moči se zmanjša.
- Gretje se izklopi.

Aktiviranje funkcije TwinBooster

Stopnja 1

- Postavite posodo na želeno mesto.
- Po potrebi nastavite stopnjo moči.
- Dotaknite se senzorske tipke **B**.

Zasveti kontrolna lučka ● za funkcijo TwinBooster, stopnja 1.

Stopnja 2

- Postavite posodo na želeno mesto.
- Po potrebi nastavite stopnjo moči.
- Dvakrat se dotaknite senzorske tipke **B**.

Zasveti kontrolna lučka ● za funkcijo TwinBooster, stopnja 2.

Dezaktiviranje funkcije TwinBooster

- Tolikokrat se dotaknite senzorske tipke **B**, dokler kontrolne lučke ne ugasnejo.

ali

- Nastavite drugo stopnjo moči.

Upravljanje

Ohranjanje toplote

Funkcija ohranjanja toplote je namenjena vzdrževanju toplote vročih jedi neposredno po pripravi in ne za ponovno pogrevanje jedi, ki so se že ohladile.

Čas ohranjanja toplote je lahko največ 2 uri.

- Jedi hranite tople izključno v posodi za kuhanje (lonec/ponev). Posodo pokrijte s primerno pokrovko.
- Čvrste ali gosto tekoče jedi (pire krompir, enolončnice) občasno premešajte.
- Izguba hranilnih snovi se začne med pripravo živil in se nadaljuje med ohranjanjem njihove toplote. Kolikor dlje ohranjate živilo toplo, toliko večje so izgube hranil. Čas ohranjanja toplote živil naj bo zato čim krajši.

Aktiviranje/dezaktiviranje ohranjanja toplote

- Dotaknite se senzorske tipke  na ustrezni številčni lestvici.

Temperature ohranjanja toplote

Tovarniško je nastavljena temperatura ohranjanja toplote 75 °C. Temperaturo ohranjanja toplote lahko spremenite (glejte poglavje „Programiranje“).

Uporaba	Temperatura °C
Topljenje čokolade	50–55
Ohranjanje toplote trdnih in gostih jedi	65–75
Ohranjanje toplote npr. čistih juh	80–90

Rezultat kuhanja se lahko poslabša, če jedi hranite tople pri previsokih temperaturah. Jedi lahko spremenijo barvo ali se celo pokvarijo.

Če želite uporabiti timer, mora biti kuhalna plošča vklopljena.

Timer lahko uporabite za dve funkciji:

- za nastavitve zvočnega signala
- za avtomatski izklop gretja posode za kuhanje

Funkciji lahko uporabite istočasno.

Nastavite lahko čas od 1 minute (0:01) do 9 ur 59 minut (9:59).

Čase do 59 minut vnašate v minutah (0:59), čase od 60 minut naprej pa v urah in minutah. Čase vnašate v naslednjem vrstnem redu: ure, minute (desetice), minute (enice).

Primer:

59 minut = 0:59,

vnos: 5-9

80 minut = 1:20,

vnos: 1-2-0

Po vnosu prve številke prikaz timerja neprekinjeno sveti, po vnosu druge številke preskoči prva številka v levo, po vnosu tretje številke pa skočita prva in druga v levo.

Nastavljiv zvočni signal

Nastavljiv zvočni signal nastavite z levo ali sprednjo levo številčno lestvico (odvisno od modela).

Nastavitev zvočnega signala

- Dotaknite se senzorske tipke .

Prikaz timerja utripa.

- Nastavite želeni čas.

Ko se dotaknete senzorske tipke  ali počakate 10 sekund, se nastavljiv zvočni signal zažene.

Sprememba nastavitve zvočnega signala

- Dotaknite se senzorske tipke .

Prikaz timerja utripa.

- Nastavite želeni čas.

Brisanje nastavitve

- Dotaknite se senzorske tipke .

- Dotaknite se  na številčni lestvici.

Timer

Avtomatski izklop

Nastavite lahko čas, po katerem se izklopi gretje za posodo. Funkcijo lahko istočasno uporabljate za vse posode.

Če je nastavljeni čas daljši od maksimalnega dovoljenega trajanja delovanja, bo gretje izklopila funkcija varnostnega izklopa (glejte poglavje „Varnostne funkcije“, odstavka „Varnostni izklop“).

Čas izklopa nastavite na številčni lestvici posode, za katero želite nastaviti avtomatski izklop.

Če posodo prestavite na drugo mesto in na novo nastavite stopnjo moči, se čas izklopa izbriše. Čas izklopa morate na novo nastaviti.

Nastavitev časa izklopa

- Nastavite stopnjo moči za zeleno posodo.
- Dotaknite se senzorske tipke .

Prikaz timerja utripa.

- Nastavite zeleni čas.

Ko se dotaknete senzorske tipke  ali počakate 10 sekund, se čas izklopa zažene.

Kontrolna lučka dodelitve posode za avtomatski izklop utripa.

- Če želite nastaviti čas izklopa še za katero drugo posodo za kuhanje, postopajte na enak način.

Če nastavite več časov izklopa, je prikazan najkrajši preostali čas in počasi utripa ustrezna kontrolna lučka. Druge kontrolne lučke neprekinjeno svetijo.

- Če želite prikazati preostale čase, ki tečejo v ozadju, se tolikokrat dotaknite senzorske tipke , dokler počasi ne utripa kontrolna lučka zelene posode za kuhanje.

Sprememba časa izklopa

- Tolikokrat se dotaknite senzorske tipke , dokler počasi ne utripa kontrolna lučka zelene posode.

Prikaz timerja utripa.

- Nastavite zeleni čas.

Brisanje časa izklopa



- Tolikokrat se dotaknite senzorske tipke , dokler počasi ne utripa kontrolna lučka zelene posode.

Prikaz timerja utripa.

- Dotaknite se senzorske tipke  na številčni lestvici.

Istočasna uporaba funkcij timerja

Če uporabite obe funkciji istočasno, je vedno prikazan najkrajši čas. Senzorska tipka  (nastavljiv zvočni signal) ali kontrolna lučka posode za kuhanje z najkrajšim časom počasi utripa.

- Za prikaz preostalih časov, ki tečejo v ozadju, se dotaknite senzorske tipke  ali .
- Če je čas izklopa nastavljen za več posod, se tolikokrat dotaknite senzorske tipke , dokler ne utripa kontrolna lučka za želeno posodo.

Dodatne funkcije

Stop & Go

Ob aktivaciji funkcije Stop & Go se vse stopnje moči zmanjšajo na 1.

Stopenj moči in nastavitve timerja ne morete spreminjati, kuhalno ploščo lahko samo izklopite. Nastavljiv zvočni signal, časi izklopa, časi funkcije Booster in časi začetnega kuhanja pri avtomatskem kuhanju tečejo naprej. Ob dezaktivaciji funkcije se aparat preklopi nazaj na nazadnje nastavljeno stopnjo moči.

Če v roku 1 ure funkcije ne dezaktivirate, se kuhalna plošča izklopi.

Aktiviranje/dezaktiviranje

- Dotaknite se senzorske tipke II/▶.

To funkcijo uporabite, če obstaja nevarnost prekipevanja.

Funkcija Recall

Če kuhalno ploščo med delovanjem pomotoma izklopite, lahko s to funkcijo znova priključete vse nastavitve. Kuhalno ploščo morate ponovno vklopiti v roku 10 sekund po izklopu.

- Ponovno vklopite kuhalno ploščo.

Predhodno nastavljene stopnje moči utripajo.

- Takoj se dotaknite ene izmed utripajočih stopenj moči.

Vse nastavitve so ponovno vzpostavljene.

Zaščita med brisanjem

Senzorske tipke kuhalne plošče lahko za 20 sekund zaklenete, da jih npr. očistite. Senzorska tipka  se ne zaklene.

Aktiviranje

- Dotaknite se senzorske tipke .

V prikazu timerja se odšteva čas.

Dezaktiviranje

- Toliko časa se dotikajte senzorske tipke , dokler prikaz timerja ne ugasne.

Demonstracijski način/način za predstavitev

Ti funkciji omogočata zastopnikom, da predstavijo kuhalno ploščo brez segrevanja.

Aktiviranje/dezaktiviranje demonstracijskega načina

Ko je nastavljen ta način, lahko kuhalno ploščo upravljate kot običajno.

- Vključite kuhalno ploščo.
- Na kuhalno ploščo postavite posodo, ki je primerna za uporabo z indukcijo.
- Na številčni lestvici se hkrati dotaknite senzorskih tipk 0 in 2 ter ju zadržite 6 sekund.

V prikazu timerja nekaj sekund izmenično utripata *dE* in *On* (demonstracijski način aktiviran) ali *OFF* (demonstracijski način dezaktiviran).

Aktiviranje/dezaktiviranje načina za predstavitev

V načinu za predstavitev se simulirajo postopki kuhanja v neskončni zanki. Zaporedje posameznih korakov se ponovi po eni minuti. Če se dotaknete ene izmed senzorskih tipk ali na ploščo postavite posodo, se preklopi v demonstracijski način.

- Vključite kuhalno ploščo.
- Na kuhalno ploščo postavite posodo, ki je primerna za uporabo z indukcijo.
- Na številčni lestvici se hkrati dotaknite senzorskih tipk 0 in 8 ter ju zadržite 6 sekund.

V prikazu timerja nekaj sekund izmenično utripata *dE* in *On* (način za predstavitev aktiviran) ali *OFF* (način za predstavitev dezaktiviran).

Dodatne funkcije

Prikaz podatkov o kuhalni plošči

Na prikazovalniku lahko prikličete izpis identifikacijske oznake modela in verzije programske opreme vaše kuhalne plošče.

Identifikacijska oznaka modela/serijska številka

- Vključite kuhalno ploščo.
- Na kuhalno ploščo postavite posodo, ki je primerna za uporabo z indukcijo.
- Na številčni lestvici se hkrati dotaknite senzorskih tipk 0 in 4.

V prikazu timerja se ena za drugo izpišeta številki, ločeni s črtico.

Primer: *12 34* (identifikacijska oznaka modela KM 1234) – *1 23 45 67 89* (serijska številka)

Verzija programske opreme

- Vključite kuhalno ploščo.
- Na kuhalno ploščo postavite posodo, ki je primerna za uporabo z indukcijo.
- Na številčni lestvici se hkrati dotaknite senzorskih tipk 0 in 3.

V prikazu timerja se izpišejo številke:

Primer: *2:00* = verzija programske opreme 2.00

Zapora vklopa/ fiksiranje nastavitev

Vaša kuhalna plošča je opremljena s funkcijama zapore vklopa in fiksiranja nastavitev, da lahko kuhalno ploščo zavarujete pred nenamernim vklopom ali spremembo nastavitev.

Zaporo vklopa aktivirate pri izklopljeni kuhalni plošči. Če je ta funkcija aktivna, ne morete vklopiti kuhalne plošče ali nastaviti timerja. Morebitna nastavitve za nastavljen zvočni signal se odšteva naprej. Kuhalna plošča je programirana tako, da morate zaporo vklopa ročno aktivirati. To nastavitve lahko spremenite tako, da se zapora vklopa avtomatsko aktivira pet minut po izklopu kuhalne plošče (glejte poglavje „Programiranje“).

Fiksiranje nastavitev aktivirate pri vklopljeni kuhalni plošči. Če je ta funkcija aktivna, lahko na aparatu izvajate le omejene nastavitve:

- Kuhalno ploščo lahko le izklopite.
- Nastavljenih stopenj moči **ni** mogoče spreminjati.
- Nastavljeni zvočni signal lahko spremenite.

Če je aktivirana zapora vklopa ali fiksiranje nastavitev in se dotaknete nedovoljene senzorske tipke, se v prikazu timerja za nekaj sekund pojavi *LDC* in zazveni zvočni signal.

Aktiviranje zapore vklopa

- Za šest sekund se dotaknite senzorske tipke ①.

V prikazu timerja se odštevajo sekunde. Po preteku časa se v prikazu timerja pojavi *LDC*. Zapora vklopa je aktivirana.

Dezaktiviranje zapore vklopa

- Za šest sekund se dotaknite senzorske tipke ①.

V prikazu timerja se na kratko pojavi *LDC*, nato se začnejo odštevati sekunde. Po preteku časa je zapora vklopa dezaktivirana.

Aktiviranje fiksiranja nastavitev

- Hkrati se dotaknite senzorskih tipk ② in II/▶ ter ju zadržite 6 sekund.

V prikazu timerja se odštevajo sekunde. Po preteku časa se v prikazu timerja pojavi *LDC*. Fiksiranje nastavitev je aktivirano.

Dezaktiviranje fiksiranja nastavitev

- Hkrati se dotaknite senzorskih tipk ② in II/▶ ter ju zadržite 6 sekund.

V prikazu timerja se na kratko pojavi *LDC*, nato se začnejo odštevati sekunde. Po preteku časa je fiksiranje nastavitev dezaktivirano.

Varnostne funkcije

Varnostni izklop

Senzorske tipke so prekrите

Kuhalna plošča se avtomatsko izklopi, če je ena ali več senzorskih tipk prekritih več kot 10 sekund, npr. zaradi stika s prstom, jedi, ki je prekipela, ali odloženega predmeta. Nad senzorsko tipko ① na kratko utripne \mathcal{L} in oglasi se zvočni signal.

Ko odstranite predmet in/ali umazanijo, \mathcal{L} ugasne in kuhalna plošča je spet pripravljena za uporabo.

Trajanje delovanja je predolgo

Varnostni izklop se avtomatsko sproži, če eno izmed območij deluje nenavadno dolgo. Ta čas je odvisen od izbrane stopnje moči. Če je prekoračen, se gretje izklopi in pojavi se prikaz preostale toplote. Nastavite lahko stopnjo moči kot po navadi.

Kuhalna plošča je tovarniško nastavljena na varnostno stopnjo 0. Po potrebi lahko nastavite višjo varnostno stopnjo s krajšim maksimalnim trajanjem delovanja (glejte tabelo).

Stopnja moči*	Maksimalno trajanje delovanja [h:min]		
	Varnostna stopnja		
	0**	1	2
1	10:00	8:00	5:00
1.	10:00	7:00	4:00
2/2.	5:00	4:00	3:00
3/3.	5:00	3:30	2:00
4/4.	4:00	2:00	1:30
5/5.	4:00	1:30	1:00
6/6.	4:00	1:00	0:30
7/7.	4:00	0:42	0:24
8	4:00	0:30	0:20
8.	4:00	0:30	0:18
9	1:00	0:24	0:10

* Stopnje moči s pikami je mogoče nastaviti samo pri razširjenem območju nastavitvev (glejte poglavje „Območja nastavitvev“).

** tovarniška nastavitvev

Zaščita pred pregretjem

Vse indukcijske tuljave in hladilna telesa elektronike so opremljeni z zaščito pred pregretjem. Preden bi se indukcijska tuljava ali hladilno telo pregrelo, zaščita pred pregretjem ukrepa na enega izmed naslednjih načinov:

Indukcijske tuljave

- Prekine se vklopljena funkcija Booster.
- Nastavljena stopnja moči se zniža.
- Gretje se avtomatsko izklopi. V prikazu timerja izmenično utripata *Err* in *044*.

Ko sporočilo o napaki izgine, lahko območje ponovno vklopite kot običajno.

Hladilno telo

- Prekine se vklopljena funkcija Booster.
- Nastavljena stopnja moči se zniža.
- Gretje se avtomatsko izklopi.

Šele ko se hladilno telo dovolj ohladi, lahko območje ponovno vklopite kot po navadi.

Zaščita pred pregretjem se lahko sproži v naslednjih situacijah:

- Posoda, ki se segreva na kuhalnem polju, je prazna.
- Maščobo ali olje segrevate pri visoki stopnji moči.
- Zračenje spodnje strani kuhalne plošče ni zadostno.
- Po izpadu električnega toka ste ponovno vklopili vroče območje.

Če se zaščita pred pregretjem ponovno aktivira, čeprav ste odpravili vzrok, pokličite servisno službo.

Programiranje



Nastavitve kuhalne plošče lahko prilagodite svojih potrebam. Spremenite lahko več nastavitev zaporedoma.

Po priklicu programiranja se pojavi simbol  in v prikazu timerja *PC*. Čez nekaj sekund v prikazu timerja izmenično utripata *P:01* (program 01) in *Ĉ:01* (koda).

Sprememba programiranja

Priklic programiranja

Senzorska tipka **II/▶** je pribl. 1 cm (širina kazalca) levo od senzorske tipke .

- Ko je **kuhalna plošča izklopljena, se hkrati** dotaknite senzorskih tipk  in **II/▶** ter ju zadržite, dokler se ne pojavita simbol  in v prikazu timerja *PC*.

Nastavitev programa

Pri dvomestnih številkah programov vnesite najprej desetico in nato enico.

- Medtem ko je prikazan program (npr. *P:01*), se tolikokrat dotaknite senzorske tipke , dokler se v prikazu ne pojavi zelena številka programa, ali pa se dotaknite ustrezne številke na številčni lestvici.

Nastavitev kode

- Medtem ko je prikazana koda (npr. *Ĉ:01*), se tolikokrat dotaknite senzorske tipke , dokler se v prikazu ne pojavi zelena številka kode, ali pa se dotaknite ustrezne številke na številčni lestvici.

Shranjevanje nastavitev

- Medtem ko je prikazan program (npr. *P:01*), se dotaknite senzorske tipke  in jo zadržite, dokler prikazi ne ugasnejo.

Če ne želite shraniti nastavitev

- Medtem ko je prikazana koda (npr. *Ĉ:01*), se dotaknite senzorske tipke  in jo zadržite, dokler prikazi ne ugasnejo.

Programiranje

Program ¹		Koda ²	Nastavitve
P:01	Demonstracijski način/način za predstavitev	C:00	Demonstracijski način izklopljen
		C:01	Demonstracijski način vklopljen ³
		C:02	Način za predstavitev vklopljen ³
P:02	Funkcija Powermanagement ⁴	C:00	Izklop
		C:01	3680 W
		C:02	3000 W
		C:03	2000 W
		C:04	1000 W
P:03	Tovarniška nastavitve	C:00	Tovarniške nastavitve se ne ponastavijo
		C:01	Povrnitev tovarniških nastavitvev
P:04	Število stopenj moči za posode za kuhanje	C:00	9 stopenj moči + Booster
		C:01	17 stopenj moči + Booster ⁵
P:06	Potrditveni ton ob dotiku senzorske tipke	C:00	Izklop ⁶
		C:01	Tih
		C:02	Srednji
		C:03	Glazen
P:07	Zvočni signal timerja	C:00	Izklop
		C:01	Tih
		C:02	Srednji
		C:03	Glazen
P:08	Zapora vklopa	C:00	Samo ročno aktiviranje zapore vklopa
		C:01	Avtomatsko aktiviranje zapore vklopa
P:09	Maksimalno trajanje delovanja	C:00	Varnostna stopnja 0
		C:01	Varnostna stopnja 1
		C:02	Varnostna stopnja 2

Programiranje

Program ¹		Koda ²	Nastavitve
P:10	Prijava WLAN	C:00	Ni aktivna/dezaktivirana
		C:01	Aktivna brez konfiguracije
		C:02	Aktivna in konfigurirana (izbira ni mogoča, kaže, ali je bila povezava uspešna)
		C:03	Povezava prek tipke WPS mogoča
		C:04	Ponastavitev WLAN na prvotne vrednosti (C:00)
		C:05	Neposredna WLAN-povezava kuhalne plošče in kuhinjske nape brez aplikacije Miele (Con@ctivity 3.0)
P:12	Hitrost odziva senzorskih tipk	C:00	Počasen
		C:01	Normalen
		C:02	Hiter
P:14	Potrditev stopnje moči pri spremembi položaja posode	C:00	Potrditev potrebna
		C:01	Potrditev ni potrebna

Program ¹		Koda ²	Nastavitve
P:25	Temperatura stopnje za ohranjanje toplote	C:00	50 °C
		C:01	55 °C
		C:02	60 °C
		C:03	65 °C
		C:04	70 °C
		C:05	75 °C
		C:06	80 °C
		C:07	85 °C
		C:08	90 °C

¹ Programi, ki niso navedeni, niso zasedeni.

² Tovarniško nastavljena koda je označena z odebeljenim tiskom.

³ Po vklopu kuhalne plošče se v prikazu timerja za nekaj sekund pojavi *dE*.

⁴ Skupna moč kuhalne plošče je lahko zmanjšana, da se prilagodi zahtevam lokalnega ponudnika za oskrbo z električno energijo.

⁵ V besedilu in tabelah so razširjene stopnje moči zaradi lažjega razumevanja označene s piko za številko.

⁶ Potrditveni ton senzorske tipke za vklop/izklop se ne izklopi.

Podatki za inštitute za preizkušanje

Preizkusne jedi po EN 60350-2

Tovarniško je programiranih devet stopenj moči.

Za preizkuse po normah nastavite razširjen obseg stopenj moči (glejte poglavje „Programiranje“).

Varnostna navodila za čiščenje in vzdrževanje

 Nevarnost opeklin zaradi vročih površin.

Po končanem kuhanju so lahko vsi deli kuhalne plošče vroči.

Izklopite kuhalno ploščo.

Kuhalno ploščo očistite šele, ko se ohladi.

Če uporabite neprimerno čistilno sredstvo ali če se ostanki primerne čistilnega sredstva na kuhalni plošči segrejejo, se lahko vse površine zabarvajo ali spremenijo.

Preden kuhalno ploščo očistite, počakajte, da se površine ohladijo.

Ostanke čistilnih sredstev takoj odstranite.

Ne uporabljajte abrazivnih čistilnih sredstev ali sredstev za drgnjenje.

- ▶ Za čiščenje kuhalne plošče nikoli ne uporabljajte parne čistilne naprave.
- ▶ Za čiščenje ne uporabljajte nobenih koničastih predmetov.

Čiščenje in vzdrževanje

- Po vsaki uporabi očistite celotno kuhalno ploščo.

Odstranjevanje rahle umazanije

- Celotno kuhalno ploščo očistite z vlažno, mehko krpo in razredčenim sredstvom za ročno pomivanje posode. Upoštevajte napotke proizvajalca čistilnega sredstva.

Odstranjevanje močne umazanije

- Vso grobo umazanijo odstranite z vlažno krpo, umazanijo, ki se trdno drži površine, pa s strgalom za steklo.
- Steklokeramično površino očistite z Mielejevim čistilom za steklokeramiko in plemenito jeklo (glejte poglavje „Dodatna oprema“, odstavek „Sredstva za čiščenje in nego“) ali z običajnim čistilom za steklokeramiko. Upoštevajte napotke proizvajalca čistilnega sredstva.

Zaključek čiščenja

- Vse ostanke čistilnih sredstev odstranite z vlažno krpo.
- Kuhalno ploščo po vsakem mokrem čiščenju obrišite do suhega.

Neprimerna čistilna sredstva

Da se površine aparata ne bodo poškodovale, pri čiščenju ne uporabljajte:

- čistilnih sredstev, ki vsebujejo sodo, amoniak, kisline ali klor,
- sredstev za odstranjevanje madežev in rje,
- abrazivnih čistil, npr. praškov za drgnjenje ali abrazivnih emulzij,
- čistil z vsebnostjo topil,
- čistil za pomivalne stroje,
- sprejev za žar in pečice,
- abrazivnih trdih ščetk,
- gobic,
- čistilnih radirk.

Večino motenj in napak, ki se pojavijo med vsakdanjo uporabo aparata, lahko odpravite sami. Tako lahko pogosto prihranite čas in denar, ker vam ni treba poklicati servisne službe.

Na spletni strani www.miele.com/service lahko poiščete informacije o samostojnem odpravljanju motenj.

Naslednje tabele naj vam bodo v pomoč pri iskanju in odpravljanju vzrokov motenj in napak.

Sporočila v prikazih/na prikazovalniku

Težava	Vzrok in rešitev
V prikazu timerja izmenično utripata <i>Err</i> in <i>30</i>, zazveni tudi zvočni signal.	Kuhalna plošča je napačno priklopljena. <ul style="list-style-type: none"> ■ Kuhalno ploščo ločite od električnega omrežja. ■ Pokličite servis. Kuhalna plošča mora biti priklopljena skladno s priključno shemo.
Po vklopu kuhalne plošče ali dotiku senzorske tipke se v prikazu timerja za nekaj sekund pojavi <i>LDC</i>.	Aktivirana je zapora vklopa ali fiksiranje nastavitvev. <ul style="list-style-type: none"> ■ Dezaktivirajte zaporo vklopa/fiksiranje nastavitvev (glejte poglavje „Varnostne funkcije“, odstavek „Zapora vklopa/fiksiranje nastavitvev“).
Po vklopu kuhalne plošče se v prikazu timerja na kratko pojavi <i>dE</i>. Kuhalna plošča ne greje.	Kuhalna plošča je v načinu za demonstracije. <ul style="list-style-type: none"> ■ Na poljubni številčni lestvici se dotaknite senzorske tipke 0. ■ Nato se hkrati dotaknite senzorskih tipk <i>U</i> in <i>Z</i> ter ju zadržite, dokler v prikazu timerja izmenično ne utripata <i>dE</i> in <i>OFF</i>.
Kuhalna plošča se je samodejno izklopila. Ob ponovnem vklopu nad senzorsko tipko za vklop/izklop  zasveti <i>CL</i>.	Ena ali več senzorskih tipk je prekritih, npr. zaradi stika s prsti, jedi, ki je prekipela, ali odloženega predmeta. <ul style="list-style-type: none"> ■ Odstranite umazanijo in/ali predmet (glejte poglavje „Varnostne funkcije“, odstavek „Varnostni izklop“).
V prikazu timerja izmenično utripata <i>Err</i> in <i>044</i>.	Sprožila se je zaščita pred pregretjem. <ul style="list-style-type: none"> ■ Glejte poglavje „Varnostne funkcije“, odstavek „Zaščita pred pregretjem“.

Kaj storiti, če ...

Težava	Vzrok in rešitev
V prikazu timerja izmenično utripata <i>Err</i> in številka 047, 048 ali 049.	Ventilator je blokiran ali pokvarjen. <ul style="list-style-type: none">■ Preverite, ali delovanje ventilatorja ovira morebitni predmet.■ Odstranite predmet.■ Če je sporočilo o napaki še naprej izpisano, pokličite servis.
V prikazu timerja izmenično utripata sklop E-števila, npr. E-0, in 120, 121, 122, 123, 124, 125, 126 ali 127.	Ventilator je blokiran ali pokvarjen. <ul style="list-style-type: none">■ Preverite, ali delovanje ventilatorja ovira morebitni predmet.■ Odstranite predmet.■ Če je sporočilo o napaki še naprej izpisano, pokličite servis.
V prikazu timerja se pojavi sporočilo, ki ni navedeno v tej tabeli.	Prišlo je do napake v elektroniki. <ul style="list-style-type: none">■ Za približno eno minuto prekinite električno napajanje kuhalne plošče.■ Če se po ponovni vzpostavitvi električnega napajanja težava ponovi, pokličite servis.

Nepričakovano vedenje aparata

Težava	Vzrok in rešitev
<p>Na ploščo postavite posodo, ustrezna številčna lestvica pa se ne prikaže.</p>	<p>Aparat ne prepozna položaja posode, ker je zelo majhna.</p> <ul style="list-style-type: none"> ■ Posodo prestavite na drugo mesto. Če je kuhalna plošča še vedno ne prepozna, uporabite drugo posodo. <p>Posoda ni primerna.</p> <ul style="list-style-type: none"> ■ Uporabite primerno posodo (glejte poglavje „Indukcija“, odstavek „Posoda za kuhanje“).
<p>Zasveti simbol .</p>	<p>Med posodami ni dovolj razdalje.</p> <ul style="list-style-type: none"> ■ Posode postavite v drug položaj. Posode predstavljajte eno za drugo, ne istočasno.
<p>Posodo prestavite na drugo mesto in nastavljena stopnja moči začne utripati.</p>	<p>Aparat ne prepozna posode.</p> <ul style="list-style-type: none"> ■ Dotaknite se utripajoče stopnje moči. ■ Če stopnja moči še naprej utripa, prestavite posodo na drugo mesto.
<p>Posodo prestavite na drugo mesto, nastavljena stopnja moči ugasne in zasveti 0.</p>	<p>Aparat ne prepozna posode.</p> <ul style="list-style-type: none"> ■ Na novo nastavite stopnjo moči.
<p>Območje se samodejno izklopi.</p>	<p>Trajanje delovanja je bilo predolgo.</p> <ul style="list-style-type: none"> ■ Ponovno nastavite stopnjo moči (glejte poglavje „Varnostne funkcije“, odstavek „Varnostni izklop“).
<p>Območje pri nastavljeni stopnji moči ne deluje kot po navadi.</p>	<p>Sprožila se je zaščita pred pregretjem.</p> <ul style="list-style-type: none"> ■ Glejte poglavje „Varnostne funkcije“, odstavek „Zaščita pred pregretjem“.
<p>Območje ali celotna kuhalna plošča se samodejno izklopi.</p>	<p>Sprožila se je zaščita pred pregretjem.</p> <ul style="list-style-type: none"> ■ Glejte poglavje „Varnostne funkcije“, odstavek „Zaščita pred pregretjem“.
<p>Stopnja Booster se je avtomatsko predčasno prekinila.</p>	<p>Sprožila se je zaščita pred pregretjem.</p> <ul style="list-style-type: none"> ■ Glejte poglavje „Varnostne funkcije“, odstavek „Zaščita pred pregretjem“.

Kaj storiti, če ...

Nezadovoljivi rezultati

Težava	Vzrok in rešitev
Pri vklopljenem avtomatskem kuhanju vsebina v posodi ne zavre.	Segrevali ste veliko količino živil. ■ Najprej nastavite najvišjo stopnjo moči, nato pa jo ročno znižajte. Posoda slabo prevaja toploto. ■ Uporabite drugo posodo, ki bolje prevaja toploto.
Pri primerljivih postopkih kuhanja in pečenja se časi kuhanja in porjavenje nekoliko razlikujejo.	Ne gre za napako. Material dna posode in položaj posode na kuhalni plošči vplivata na moč indukcijskih tuljav. To vpliva na kuhanje.

Splošne težave ali tehnične motnje

Težava	Vzrok in rešitev
<p>Kuhalne plošče ni mogoče vklopiti.</p>	<p>Kuhalna plošča ni pod napetostjo.</p> <ul style="list-style-type: none"> ■ Preverite, če se je izklopila (oz. pregorela) varovalka. Pokličite električarja ali servisno službo Miele (za minimalno zaščito glejte napisno ploščico). <p>Morda je prišlo do tehnične motnje.</p> <ul style="list-style-type: none"> ■ Kuhalno ploščo za pribl. 1 minuto ločite od električnega omrežja, tako da: <ul style="list-style-type: none"> – izklopite stikalo ustrezne varovalke oz. povsem odvijete taljivo varovalko ali – izklopite FI-zaščitno stikalo (zaščitno stikalo za okvarni tok). ■ Če tudi po ponovnem vklopu/privitju varovalke oz. FI-zaščitnega stikala kuhalne plošče ne morete vklopiti, pokličite električarja ali servisno službo.
<p>Med delovanjem nove kuhalne plošče se razvijata neprijeten vonj in dim.</p>	<p>Kovinski sestavni deli aparata so zaščiteni z negovalnim sredstvom. Ko kuhalno ploščo prvič vklopite, se zato razvije neprijeten vonj in lahko tudi para. V prvih urah delovanja neprijeten vonj oddaja tudi material indukcijske tuljave. Ob vsaki naslednji uporabi aparata se ta pojav zmanjša in na koncu povsem izgine. Neprijeten vonj in morebitni hlapi niso znak napačnega priklopa ali okvare aparata in niso škodljivi za zdravje.</p>
<p>Po izklopu se sliši delovanje kuhalne plošče.</p>	<p>Hladilni ventilator deluje toliko časa, dokler se kuhalna plošča ne ohladi; nato se avtomatsko izklopi.</p>

Dodatna oprema

Miele ponuja širok izbor delov opreme ter izdelkov za čiščenje in nego, ki so prilagojeni vašemu aparatu.

Te izdelke lahko preprosto naročite preko spletne prodajalne Miele.

Lahko pa jih kupite tudi na servisu Miele (glejte zadnjo stran) ali pri svojem trgovcu z opremo Miele.

Posoda za kuhanje/praženje

V ponudbi podjetja Miele vam je na voljo cela vrsta posod za kuhanje in praženje. Njihova funkcija in mere so optimalno prilagojene aparatom Miele. Podrobne informacije lahko poiščete na spletni strani podjetja Miele.

Sredstva za čiščenje in nego

Čistilo za steklokeramiko in plemenito jeklo, 250 ml

Odstrani močno umazanijo, madeže vodnega kamna in ostanke aluminija.

Krpa iz mikrovlakn

Odstrani prstne odtise in rahlo umazanijo.

Na spletni strani www.miele.com/service lahko poiščete informacije o samostojnem odpravljanju motenj in nadomestnih delih Miele.

Kontakt v primeru motenj

Če motnje ne morete odpraviti sami, se obrnite npr. na svojega trgovca z opremo Miele ali na servis Miele.

Servisno službo Miele lahko naročite po spletu na www.miele.com/service.

Kontaktne podatke servisne službe Miele so navedeni na koncu tega dokumenta.

Osebe servisa potrebuje oznako modela in tovarniško številko vašega aparata (Fabr./SN/Nr.). Oba podatka sta navedena na napisni ploščici.

Napisna ploščica

Tukaj nalepite priloženo napisno ploščico. Prepričajte se, da se oznaka modela ujema s podatki na hrbtni strani tega dokumenta.





Garancija

Garancijska doba je 2 leti.

Podrobnejše informacije so navedene v priloženih garancijskih pogojih.

Varnostna navodila za vgradnjo

 Škoda zaradi nestrokovne vgradnje.
Zaradi nestrokovne vgradnje se lahko kuhalna plošča poškoduje.
Kuhalno ploščo lahko vgradi samo usposobljen strokovnjak.

 Nevarnost električnega udara zaradi omrežne napetosti.
Zaradi nestrokovnega priklopa na električno omrežje lahko pride do električnega udara.
Kuhalno ploščo lahko priklopi na električno omrežje samo usposobljen električar.

 Škoda zaradi padajočih predmetov.
Pri montaži zgornjih omaric ali kuhinjske nape se lahko kuhalna plošča poškoduje.
Kuhalno ploščo vgradite šele, ko so zgornje omarice in napa že nameščene.

- ▶ Furnir delovnega pulta mora biti obdelan z lepilom, odpornim proti visokim temperaturam (100 °C), da se ne bo odlepil ali deformiral. Tudi stenske zaključne letve morajo biti toplotno odporne.
- ▶ Kuhalne plošče ne smete vgraditi nad hladilnik, pomivalni stroj ter pralni in sušilni stroj.
- ▶ To kuhalno ploščo lahko vgradite samo nad pečico, ki je opremljena s sistemom ohlajanja sopare.
- ▶ Zagotoviti morate, da po vgradnji kuhalne plošče ni mogoče priti v stik s priključnim kablom.
- ▶ Omrežni priključni kabel se po vgradnji kuhalne plošče ne sme dotikati gibljivih delov kuhinjskih elementov (npr. predalov) in ne sme biti izpostavljen mehanskim obremenitvam.
- ▶ Upoštevajte varnostne odmike, ki so navedeni na naslednjih straneh.

Varnostni odmiki

Varnostni odmik nad kahalno ploščo

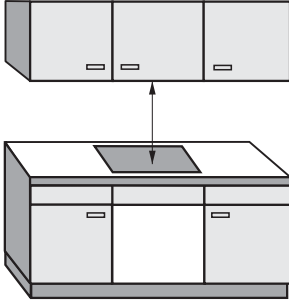

Med kahalno ploščo in kuhinjsko napo, ki je nameščena nad njo, mora biti varnostni odmik, ki ga navaja proizvajalec nape.

Če so nad kahalno ploščo nameščeni lahko vnetljivi materiali (npr. poličke), mora varnostni odmik znašati najmanj 500 mm.

Če je pod kuhinjsko napo vgrajenih več aparatov, za katere so podani različni varnostni odmiki, morate upoštevati največji zahtevani varnostni odmik.

Inštalacija

Varnostni odmik zadaj/ob straneh

Najbolje je, če je kuhalna plošča vgrajena tako, da je desno in levo od nje veliko prostora.

Na zadnji strani kuhalne plošče mora biti do visoke omare ali stene vsaj spodaj navedeni minimalni odmik ①.

Na eni strani kuhalne plošče (desno ali levo) mora biti do visoke omare ali stene vsaj spodaj navedeni minimalni odmik ②, ③, na nasprotni strani pa minimalni odmik 200 mm.

① Minimalni odmik **zadaj** od izreza v delovnem pultu do zadnjega roba pulta: 50 mm

② Minimalni odmik **desno** od izreza v delovnem pultu do sosednjega pohištvenga elementa (npr. visoke omare) ali stene: 50 mm

③ Minimalni odmik **levo** od izreza v delovnem pultu do sosednjega pohištvenga elementa (npr. visoke omare) ali stene: 50 mm



Ni dovoljeno

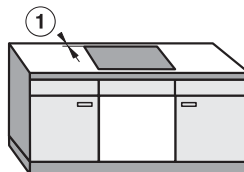

Zelo priporočljivo

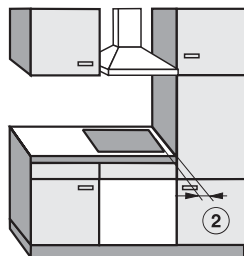

Ni priporočljivo

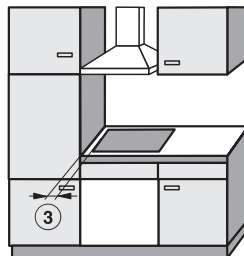

Ni priporočljivo

Minimalni odmik na spodnji strani kuhalne plošče

Pod kuhalno ploščo mora biti ustrezen minimalni odmik od pečice, vmesnega dna ali predala, da je zagotovljeno zadostno prezračevanje kuhalne plošče.

Minimalni odmik od spodnje strani¹ kuhalne plošče do

- zgornjega roba pečice: ≥ 2 mm
- zgornjega roba vmesnega dna: ≥ 2 mm
- zgornjega roba predala: ≥ 5 mm
- dna predala: ≥ 75 mm

¹ Spodnja stran je zunanja stran spodnjega ohišja kuhalne plošče. Globlji elementi, kot so priključne omarice, distančniki ipd., ne veljajo kot najnižja točka in niso pomembni za izračun minimalnega odmika.

Vmesno dno

Namestitev vmesnega dna pod kuhalno ploščo ni potrebna, je pa dovoljena.

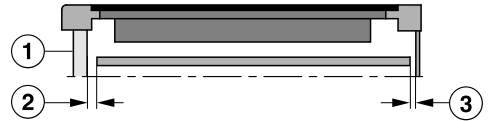

Pogled s strani

- ① Spredaj
- ② Zračna reža spredaj
- ③ Zračna reža zadaj

Za **prezračevanje** kuhalne plošče pa priporočamo spredaj med omaro in vmesnim dnom režo ② širine 20 mm.

Na zadnji strani med omaro in vmesnim dnom je potrebna reža ③ širine 15 mm za **priključni kabel**.

Inštalacija

Varnostni odmik od obloge niše

Če je nameščena obloga niše, morate obvezno upoštevati minimalni odmik med izrezom v delovnem pultu in oblogo, saj lahko visoke temperature spremenijo ali uničijo njene materiale.

Če je obloga iz gorljivega materiala (npr. lesa), mora biti minimalni odmik ⑤ med izrezom v delovnem pultu in oblogo niše 50 mm.

Če je obloga iz negorljivega materiala (npr. iz kovine, naravnega kamna, keramičnih ploščic), je minimalni odmik ⑤ med izrezom v delovnem pultu in oblogo niše 50 mm minus debelina obloge.

Primer: debelina obloge niše je 15 mm

50 mm – 15 mm = minimalni odmik 35 mm

Ploska vgradnja

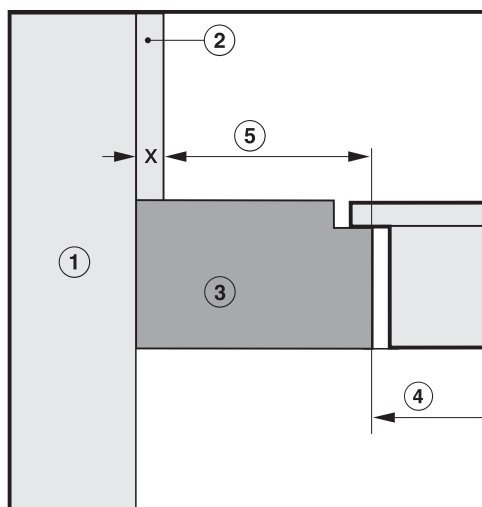

Vgradnja z naleganjem na pult

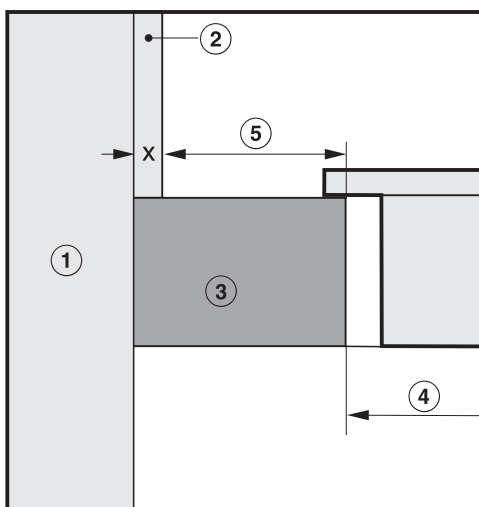

- ① Zid
- ② Obloga niše mera x = debelina obloge
- ③ Delovni pult
- ④ Izrez v delovnem pultu
- ⑤ Minimalni odmik pri
gorljivih materialih 50 mm
negorljivih materialih 50 mm – mera x

Napotki za vgradnjo – z naleganjem na pult

Tesnilo med kuhhalno ploščo in delovnim pultom

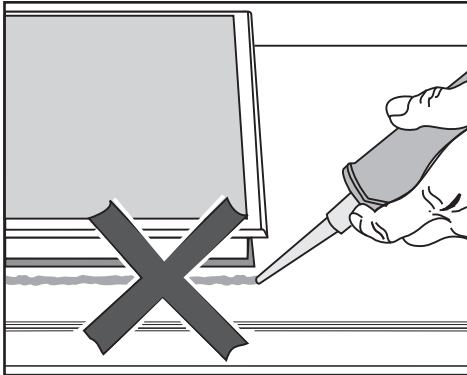

⚠ Škoda zaradi napačne vgradnje. V primeru, da je potrebna demontaža kuhhalne plošče, se lahko tako kuhhalna plošča kot delovni pult poškodujeta, če je kuhhalna plošča zatesnjena s tesnilom. Med kuhhalno ploščo in delovnim pultom ne uporabite nobenega tesnila. Tesnilo pod robom kuhhalne plošče zagotavlja zadostno tesnjenje ob delovnem pultu.

Tesnilni trak

Če je treba zaradi servisnega posega kuhhalno ploščo vzeti iz izreza delovnega pulta, se lahko tesnilni trak pod robom kuhhalne plošče poškoduje. Pred ponovno vgradnjo plošče vedno zamenjajte tesnilni trak.

Delovna površina, obložena s ploščicami

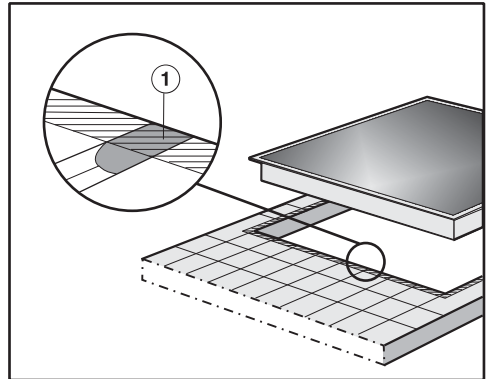

Fuge ① in osenčeno območje pod površino za postavitev kuhhalne plošče morajo biti gladke in ravne, da kuhhalna plošča enakomerno nalega in da tesnilo pod robom zgornjega dela aparata zagotavlja tesnjenje ob delovnem pultu.

Kuhhalnih plošč DiamondFinish ne smete vgraditi pred okno

Namestitev modelov DiamondFinish pred okno ni priporočljiva. Neposredna sončna svetloba povzroči, da površina močnejše odseva, zato so prikazi težje prepoznavni.

Inštalacija

Vgradne mere – naleganje na pult

Vse mere so podane v mm.

KM 7878-1 FL Diamond

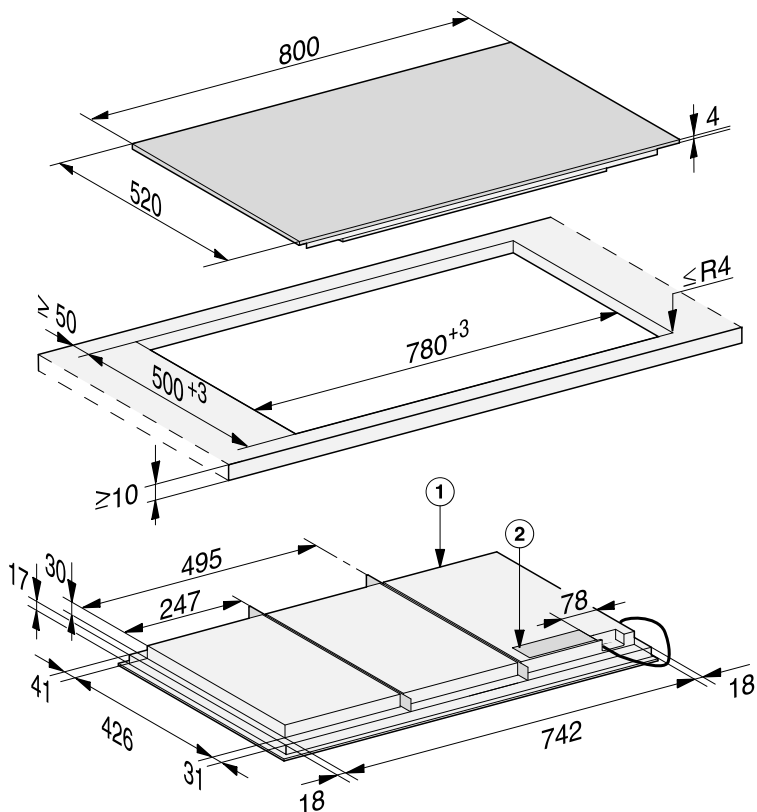

① Spredaj

② Omrežna priključna omarica

Omrežni priključni kabel dolžine 1.440 mm je priložen

KM 7897-1 FL Diamond

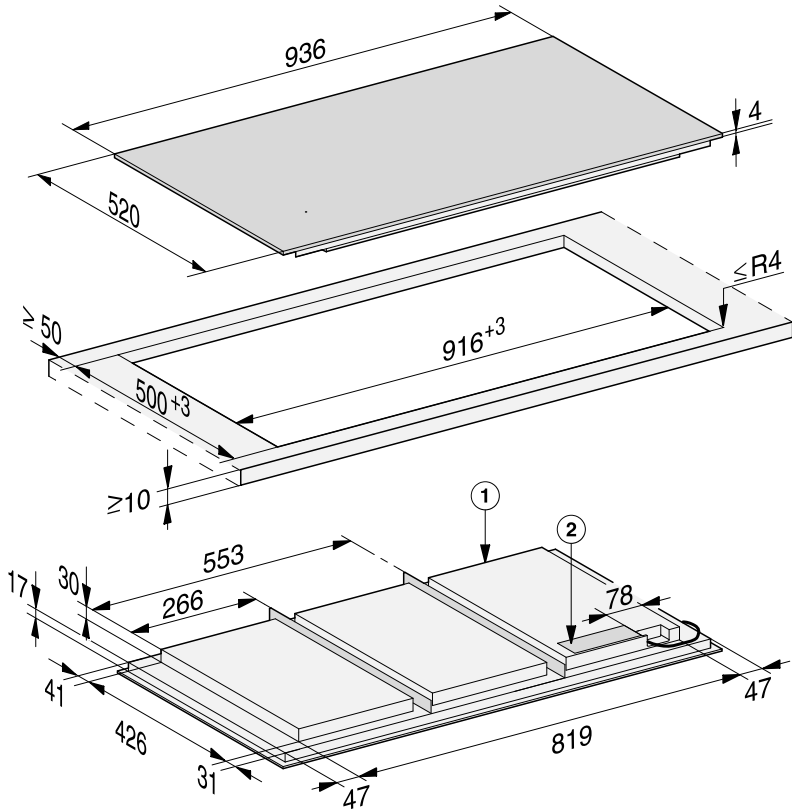

① Spredaj

② Omrežna priključna omarica

Omrežni priključni kabel dolžine 1.440 mm je priložen

Inštalacija

Vgradnja z naleganjem na pult

- Izdelajte izrez v delovnem pultu. Upoštevajte varnostne odmike (glejte poglavje „Inštalacija“, odstavek „Varnostni odmiki“).
- Odrezane površine pri **lesenem delovnem pultu** zatesnite s posebnim lakom, silikonskim kavčukom ali smolo, da preprečite nabrekanje zaradi vlage. Tesnilni material mora biti temperaturno obstojen.

Pazite, da ti materiali ne pridejo na površino delovnega pulta.

- Priloženi tesnilni trak prilepite pod rob kuhalne plošče. Tesnilnega traku ne smete prilepiti tako, da ga pri tem vlečete.

 Škoda zaradi nestrokovnega priklopa.

Elektronika kuhalne plošče se lahko zaradi kratkega stika poškoduje. Omrežni priključni kabel naj priklopi na kuhalno ploščo usposobljen električar.

- Priključni kabel priklopite skladno s priključno shemo na kuhalno ploščo (glejte poglavje „Inštalacija“, odstavek „Električni priključek“).
- Priključni kabel kuhalne plošče položite skozi izrez delovnega pulta navzdol.
- Kuhalno ploščo položite v sredino izreza. Pazite, da tesnilo nalega na delovni pult, s čimer je zagotovljeno tesnjenje ob delovnem pultu.

Če tesnilo na vogalih ne nalega pravilno na delovni pult, lahko radij kotov ($\leq R4$) previdno dodatno izdelate s pomočjo vboodne žage.

- Kuhalno ploščo priklopite na električno omrežje (glejte poglavje „Inštalacija“, odstavek „Električni priključek“).
- Preverite delovanje kuhalne plošče.

Napotki za vgradnjo – ploska vgradnja

Kuhalna plošča za plosko vgradnjo je primerna samo za vgradnjo v naravni kamen (granit, marmor), masivni les in delovni pult, obložen s ploščicami. Kuhalne plošče, ki so v poglavju „Inštalacija“, odstavek „Vgradne mere – ploska vgradnja“, označene z ustrezno opombo, so primerne tudi za vgradnjo v steklene delovne pulte. Če imate delovni pult iz drugih materialov, se pozanimajte pri njegovem proizvajalcu, če je primeren za plosko vgradnjo kuhalne plošče.

Svetla širina omarice pod kuhhalno ploščo mora znašati najmanj toliko kot notranji izrez delovnega pulta (glejte poglavje „Inštalacija“, odstavek „Vgradne mere – ploska vgradnja“), da je kuhhalna plošča tudi po vgradnji prosto dostopna od spodaj in da je za vzdrževalne namene mogoče odstraniti spodnji del ohišja. Če kuhhalna plošča po vgradnji od spodaj ni več dostopna, je treba v primeru, da morate kuhhalno ploščo demontirati, odstraniti tesnilo za fuge.

Delovni pulti iz naravnega kamna

Kuhhalno ploščo vstavite neposredno v izrez.

Delovni pulti iz masivnega lesa, stekla ali obloženi s ploščicami

Kuhhalno ploščo pritrdite v izrez z lesenimi letvami. Letve niso priložene in jih morate zagotoviti na licu mesta.

Tesnilni trak

Če je treba zaradi servisnega posega kuhhalno ploščo vzeti iz izreza delovnega pulta, se lahko tesnilni trak pod robom kuhhalne plošče poškoduje.

Pred ponovno vgradnjo plošče vedno zamenjajte tesnilni trak.

Kuhhalnih plošč DiamondFinish ne smete vgraditi pred okno

Namestitev modelov DiamondFinish pred okno ni priporočljiva. Neposredna sončna svetloba povzroči, da površina močneje odseva, zato so prikazi težje prepoznavni.

Inštalacija

Vgradne mere – ploska vgradnja

Vse mere so podane v mm.

KM 7878-1 FL Diamond

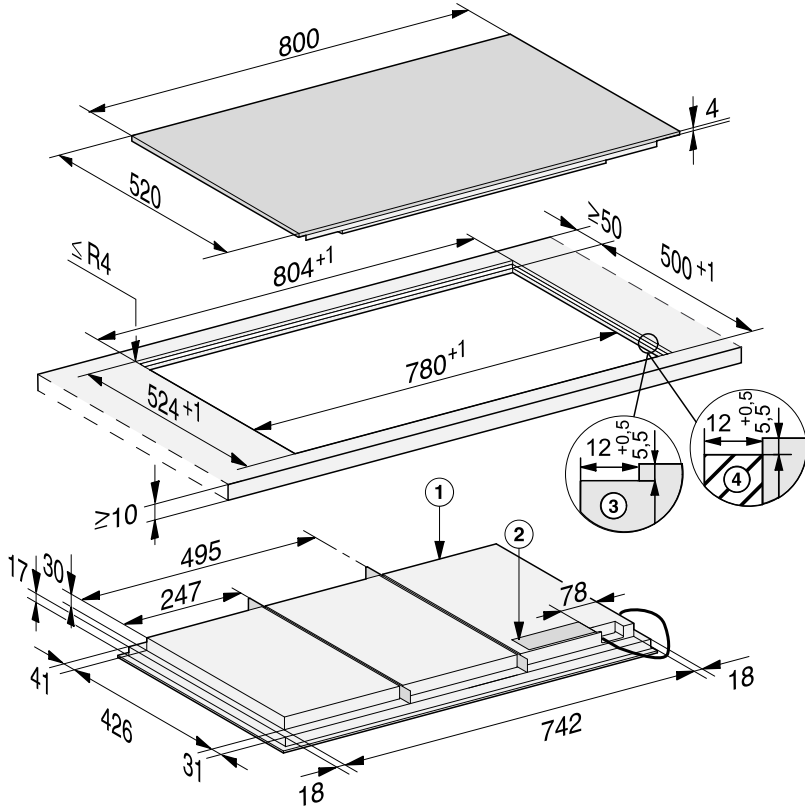

- ① Spredaj
- ② Omrežna priključna omarica
Omrežni priključni kabel dolžine 1.440 mm je priložen
- ③ Stopničast izrez v delovnem pultu iz naravnega kamna
- ④ Lesena letev 12 mm (ni priložena)

KM 7897-1 FL Diamond

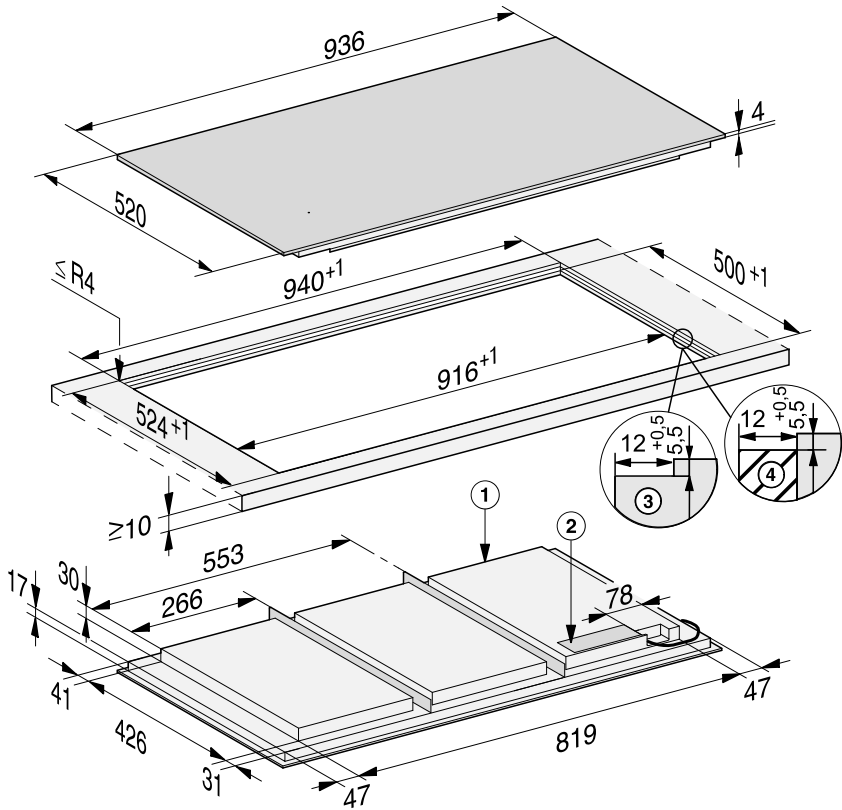

- ① Spredaj
- ② Omrežna priključna omarica
Omrežni priključni kabel dolžine 1.440 mm je priložen
- ③ Stopničast izrez v delovnem pultu iz naravnega kamna
- ④ Lesena letev 12 mm (ni priložena)

Inštalacija

Ploska vgradnja

- Izdelajte izrez v delovnem pultu. Upoštevajte varnostne odmike (glejte poglavje „Varnostni odmiki“).
- Delovni pulti iz masivnega lesa/ obloženi s ploščicami/iz stekla: Lesene letvice pritrдите 5,5 mm pod zgornji rob delovnega pulta.

 Škoda zaradi nestrokovnega priklopa.

Elektronika kuhalne plošče se lahko zaradi kratkega stika poškoduje. Omrežni priključni kabel naj priklopi na kuhalno ploščo usposobljen električar.

- Priključni kabel priklopite skladno s priključno shemo na kuhalno ploščo (glejte poglavje „Električni priključek“, odstavek „Priključna shema“).
- Priloženi tesnilni trak prilepite pod rob kuhalne plošče. Tesnilnega traku ne smete prilepiti tako, da ga pri tem vlečete.
- Priključni kabel kuhalne plošče položite skozi izrez delovnega pulta navzdol.
- Kuhalno ploščo položite v izrez in jo centrirajte.

Reža med steklokeramično ploščo in delovnim pultom mora biti široka najmanj 2 mm. Reža je potrebna za zatesnitev kuhalne plošče.

- Kuhalno ploščo priklopite na električno omrežje (glejte poglavje „Električni priključek“).
- Preverite delovanje kuhalne plošče.

- V režo med kuhalno ploščo in delovnim pultom nabrizgajte temperaturno obstojno (min. 160 °C) silikonsko tesnilo.

 Škoda zaradi neprimerne tesnilnega sredstva.

Neprimerno tesnilo lahko poškoduje naravni kamen.

Če je pult iz naravnega kamna ali obložen s ploščicami iz naravnega kamna, lahko uporabite izključno silikonsko tesnilo, primerno za naravni kamen. Upoštevajte navodila proizvajalca.

Električni priključek

 Škoda zaradi nestrokovnega priklopa.

Zaradi nestrokovne inštalacije, vzdrževanja ali popravila je lahko resno ogrožena varnost uporabnika.

Miele ne odgovarja za škodo, ki je posledica nestrokovne inštalacije, vzdrževanja ali popravila oziroma manjkajočega ali prekinjenega zaščitnega vodnika na mestu priklopa (npr. električni udar).

Kuhalno ploščo naj priklopi na električno omrežje usposobljen električar.

Električar mora dobro poznati in dosledno upoštevati veljavne državne predpise in dodatne predpise krajevnega podjetja za oskrbo z električno energijo.

Po montaži mora biti zagotovljena zaščita pred stikom s tovarniško izoliranimi deli!

Skupna moč

glejte napisno ploščico

Priključni podatki

Potrebni priključni podatki so navedeni na napisni ploščici. Ti podatki se morajo obvezno ujemati s podatki vašega omrežja.

Možnosti priklopa so prikazane v priključni shemi.

Zaščitno stikalo za okvarni tok

VDE (Avstrija: ÖVE) za povečanje varnosti priporoča predvklop FI-zaščitnega stikala z nazivnim tokom 30 mA.

Ločilne naprave

Kuhalna plošča mora imeti možnost odklopa vseh polov iz električnega omrežja s pomočjo ločilnih naprav. V odklopljenem stanju mora biti razdalja med kontaktnimi deli najmanj 3 mm. Ločilne naprave so varovalke in zaščitna stikala.

Inštalacija

Ločitev od omrežja

 Nevarnost električnega udara zaradi omrežne napetosti.

Med popravili in/ali vzdrževalnimi deli lahko ponovni vklop omrežne napetosti vodi do električnega udara. Po ločitvi od omrežja morate aparat zavarovati pred ponovnim vklopom.

Če morate tokokrog aparata ločiti od omrežja, postopajte – odvisno od napeljave – na naslednji način:

Taljive varovalke

- Vložke varovalk odvijte iz ohišja in jih vzemite ven.

Avtomatske navojne varovalke

- Pritisnite (rdeči) preizkusni gumb, dokler ne izskoči (črni) srednji gumb.

Vgradne avtomatske varovalke

- (inštalacijski odklopnik, min. tipa B ali C): ročico preklopite z 1 (vklop) na 0 (izklop).

FI-zaščitno stikalo

- (zaščitno stikalo za okvarni tok): glavno stikalo preklopite z 1 (vklop) na 0 (izklop) ali pritisnite preizkusno tipko.

Omrežni priključni kabel

Kuhalna plošča mora biti priključena z omrežnim priključnim kablom tipa H 05 VV-F (s PVC izolacijo) z ustreznim prerezom skladno s priključno shemo.

Možnosti priklopa so prikazane v priključni shemi.

Priključna napetost, dovoljena za vašo kuhhalno ploščo, in pripadajoča priključna moč sta navedeni na napisni ploščici.

Zamenjava omrežnega priključnega kabla

 Nevarnost električnega udara zaradi omrežne napetosti.

Zaradi nestrokovnega priklopa lahko pride do električnega udara.

Omrežni priključni kabel lahko zamenja samo usposobljen električar.

Pri zamenjavi priključnega kabla uporabite izključno tip kabla H 05 VV-F (s PVC izolacijo) z ustreznim prerezom. Priključni kabel lahko kupite pri proizvajalcu ali na servisu.

Priključna shema

Na mestu inštalacije niso dovoljene vse možnosti priklopa.

Upoštevajte veljavne državne predpise in dodatne predpise krajevnega podjetja za oskrbo z električno energijo.

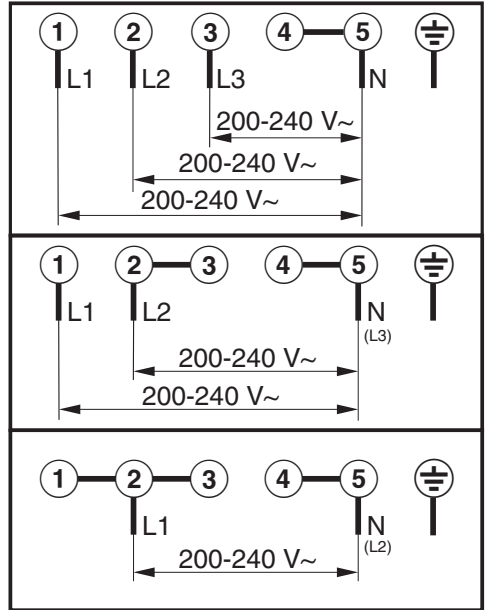

Garancijski list

Podjetje MIELE Trgovina in servis, d.o.o., Brnčičeva ulica 41 G, Ljubljana (v nadaljevanju: „Miele Slovenija“) kupcu - poleg zakonsko določenih zahtevkov, do katerih je kupec upravičen pri prodajalcu (ki jih lahko kupec uveljavlja brezplačno), in ne da bi jih omejevalo - priznava pravice v skladu z naslednjo garancijsko obveznostjo za nove naprave:

I. I. Trajanje in začetek garancije

1. Garancija se odobri za naslednje obdobje:
 - a) 24 mesecev za gospodinske aparate kot so, a ne omejeno na, pečice (tudi z mikrovalovno ali parno pečico), parne pečice (tudi kombinirane parne pečice), dialog pečice, mikrovalovne pečice (tudi s pečico), štedilnike, sesalne in grelne predale, kuhalne plošče (indukcijske, električne in plinske, vključno s pečico) SmartLine in ProLine), kuhinjske maske, popolnoma avtomatski kavni aparati (vgradni in prostostoječi), hladilniki, zamrzovalniki, kombinacije hladilnika in zamrzovalnika, vinoteke, pomivalni stroji, pralni stroji, sušilni stroji, pralno-sušilni stroji, likalna oprema, sesalniki (talni in brezžični sesalniki ter sesalni roboti), če se uporabljajo v skladu z navodili za uporabo in namenom uporabe.
 - b) 12 mesecev za profesionalne aparate kot so, a ne omejeno na, pomivalni stroji Small Giant in ProfiLine, če se uporabljajo v skladu z navodili za uporabo in namenom uporabe.
2. Miele Slovenija jamči za lastnosti ali brezhibno delovanje blaga v garancijskem roku. Garancijski rok začne teči z dnem izročitve blaga kupcu.
3. 3. Garancijski servisi in nadomestne dobave iz garancijskih razlogov ne podaljšujejo prvotnega garancijskega roka. Za zamenjano blago ali zamenjan bistveni del blaga z novim se izda nov garancijski list.

II. Pogoji garancije

1. Garancija velja za naprave kupljene pri pooblaščenem prodajalcu ali neposredno pri podjetju Miele v državi članici EU, Združenem kraljestvu Velike Britanije in Severne Irske, Švici ali na Norveškem in je tam tudi nameščen.
2. Za uveljavljanje garancije se obrnite na pooblaščen servisni center Miele ali na Službo za pomoč strankam Miele na elektronski naslov servis@miele.si oziroma na telefonsko številko 01 29 26 333.
3. Na zahtevo servisnega tehnika je potrebno ob uveljavljanju garancije predložiti pravilno izpolnjen garancijski list ali drugo dokazilo, iz katerega so razvidni podatki o prodajalcu, datumu izročitve blaga in podatki, ki identificirajo blago.

III. Vsebina in obseg garancije

1. Napake na napravi bodo brezplačno odpravljene v skupnem roku 45 dni po tem, ko kupec zahteva njihovo odpravo, bodisi s popravilom ali zamenjavo zadevnih delov. Stroške, ki pri tem nastanejo, kot so stroški prevoza, potovanja, dela in rezervnih delov, krije Miele Slovenija. Zamenjani deli ali naprave postanejo last podjetja Miele Slovenija.
2. Garancija ne izključuje pravic potrošnika, ki izhajajo iz odgovornosti prodajalca za napake na blagu.
3. Podjetje Miele Slovenija bo po preteku garancijskega roka proti plačilu še 3 leta zagotavljalo popravilo, vzdrževanje in nadomestne dele..
4. Nadaljnjih odškodninskih zahtevkov do podjetja Miele Slovenija garancija ne krije, razen če pooblaščen serviser, ki ga je pooblastilo podjetje Miele Slovenija, ravna namerno ali hudo malomarno.
5. Dobava potrošnega materiala in dodatkov (na primer pralnih sredstev Miele) ni vključena v obseg storitev.

IV. Omejitve garancije

Garancija ne krije napak ali okvar, ki jih je mogoče pripisati naslednjim dejavnikom:

1. Nepravilna nastavitev ali inštalacija, npr. neupoštevanje veljavnih varnostnih predpisov ali pisnih navodil za uporabo, inštalacijo in montažo.
2. Uporaba, ki ni v skladu s predpisi, oziroma nepravilno upravljanje ali obremenitev, npr. uporaba neprimernih detergentov/sredstev za pomivanje posode ali kemikalij.
3. Naprave, kupljene v drugi državi članici EU, Združenem kraljestvu Velike Britanije in Severne Irske, Švici ali na Norveškem, ki jih zaradi posebnih tehničnih specifikacij ni mogoče uporabljati ali jih je mogoče uporabljati le z omejitvami.
4. Zunanji vplivi, kot so poškodbe med transportom, poškodbe zaradi udarcev ali sunkov, škoda zaradi vremenskih vplivov ali drugih naravnih pojavov.
5. Popravila in spremembe, ki jih ne izvede osebje servisne službe, ki ga je podjetje Miele Slovenija za ta servisna dela pooblastilo in posebej izšolalo.
6. Uporaba neoriginalnih nadomestnih delov in dodatkov, ki jih ni posebej odobrilo podjetje Miele Slovenija.
7. Razbito steklo in pregorele žarnice.
8. Nihanje toka in napetosti, ki niso znotraj tolerančnih meja, ki jih je določil proizvajalec.
9. Neizvajanje nalog vzdrževanja in čiščenja v skladu z navodili za uporabo.
10. Uporaba in naravna obraba, kot je zmanjševanje polnilne zmogljivosti akumulatorjev in sestavnih delov, ki jih je treba tekom življenjske dobe izdelka redno menjati skladno z navodili za uporabo.

V. Varstvo podatkov

Podjetje Miele Slovenija pri izvajanju aktivnosti v zvezi z zahtevki iz naslova garancije zbira in obdeluje določene osebne podatke.

Za namene obdelave garancijskega zahtevka bo Miele Slovenija ali pooblaščen Miele servis ob uveljavljanju garancije od garancijskega upravičenca pridobil osebne podatke (ime, priimek, naslov, telefonska številka in elektronski naslov). Podatke se obdeluje za izvajanje pogodbe na podlagi točke b) člena 6 (1) Splošne uredbe o varstvu osebnih podatkov. Ti podatki so nujno potrebni za izvrševanje obveznosti podjetja Miele Slovenija, ki izhajajo iz te garancije. Podatki se bodo hranili 5 let. Obdelovalci osebnih podatkov so pooblaščen Miele servisi in družba Miele & Cie. KG. Imetnik garancije ima pravico do dostopa do svojih osebnih podatkov, lahko pa vloži tudi pritožbo pri Informacijskem pooblaščenca. Vprašanja v zvezi z obdelavo osebnih podatkov se lahko naslovijo na privacy@miele.si.

Dodatne informacije o obdelavi podatkov so na voljo v izjavi o varstvu podatkov, dostopni na miele.si/gospodinjski/varstvo-podatkov-46.htm

Podatkovne kartice izdelkov

V nadaljevanju so priložene podatkovne kartice modelov, ki so opisani v teh navodilih za uporabo in montažo.

Podatki za električne gospodinjske kuhalne plošče

po uredbi komisije (EU) št. 66/2014

MIELE	
Oznaka modela	KM 7878-1
Število kuhalnih mest in/ali območij	
Za okrogla kuhalna mesta: premer koristne površine/kuhalno mesto	1. = 744x381,5 mm
Za kuhalna mesta ali območja, ki niso okrogla: dolžina/širina koristne površine/kuhalno mesto ali območje L/W	2. = 3. = 4. = 5. = 6. =
Poraba energije za vsako kuhavno mesto ali območje, izračunana na kg (EC _{kuhanje na elektriko})	-
Poraba energije za kuhavno ploščo, izračunana na kg (EC _{električna plošča})	189,6 Wh/kg

Podatki za električne gospodinjske kuhalne plošče

po uredbi komisije (EU) št. 66/2014

MIELE	
Oznaka modela	KM 7897-1
Število kuhalnih mest in/ali območij	
Za okrogla kuhalna mesta: premer koristne površine/kuhalno mesto	1. = 865x381,5 mm
Za kuhalna mesta ali območja, ki niso okrogla: dolžina/širina koristne površine/kuhalno mesto ali območje L/W	2. = 3. = 4. = 5. = 6. =
Poraba energije za vsako kuhavno mesto ali območje, izračunana na kg (EC _{kuhanje na elektriko})	-
Poraba energije za kuhavno ploščo, izračunana na kg (EC _{električna plošča})	190,7 Wh/kg

Podjetje Miele potrjuje, da je ta steklokeramična kuhalna plošča z indukcijo skladna z Direktivo 2014/53/EU.

Celotno besedilo ES-izjave o skladnosti je dostopno na spletnem naslovu:

- www.miele.si – Izdelki > poiščite želeni izdelek > Datoteke za prenos ali
- www.miele.si/gospodinjski/iskanje-informacij-385.htm#p510 (Servis > Iskanje informacij > Navodila za uporabo), nato vnesite ime izdelka ali tovarniško številko.

Frekvenčno območje	2,4000 GHz– 2,4835 GHz
--------------------	---------------------------

Maksimalna moč oddajanja < 100 mW

Miele d.o.o.
Trgovina in servis
Brnčičeva ulica 41 g
1231 Ljubljana - Črnuče
Telefon: 01 292 63 33
E-pošta: info@miele.si
www.miele.si

Nemčija
Miele & Cie. KG
Carl-Miele-Straße 29
33332 Gütersloh

KM 7878-1 FL Diamond, KM 7897-1 FL Diamond

sl-SI

M.-Nr. 12 310 750 / 01