

Brugsanvisning Opvaskemaskine PFD 402 / PFD 402 DOS PFD 404 / PFD 404 DOS PFD 405 / PFD 405 DOS PFD 407 / PFD 407 DOS





Læs venligst brugsanvisningen inden opstilling, installation og ibrugtagning for at undgå skader på personer og produkt.

da-DK

Indhold

Vejledning til brugsanvisningen	6
Symboler på opvaskemaskinen	7
Begrebsdefinition	7
Retningslinjer vedrørende brugen	8
Beskrivelse af produktet	9
Oversigt	9
Betjeningspanel.....	10
LED i tastfelter	11
Råd om sikkerhed og advarsler	12
Advarsler og symboler på opvaskemaskinen	14
Bortskaffelse af opvaskemaskinen	14
Miljøbeskyttelse	15
Brugerprofiler	16
Betjeningspersonale.....	16
Betjeningsvejledning	17
Tænd.....	17
Sluk.....	17
Standby/Slukket	18
Visninger i displayet	18
Touchdisplay	18
Lister over valgmuligheder	18
Talværdier indstilles.....	18
Statusvindue	19
Systemmeldinger i	19
Fejlmeldinger 	19
Ibrugtagning	20
Opstilling og tilslutning	20
Afløb	20
Tænd	20
Valg af sprog	20
Tilslutning af Wi-fi.....	20
Dato indstilles.....	20
Klokkeslæt indstilles	20
Valg af temperaturenhed	21
Indstilling af vandhårdhed	21
Valg af vandtilslutninger	21
Ibrugtagningsproceduren er afsluttet.....	21
Døren åbnes og lukkes	22
Dørlås	22
Komfortdørlås	22
Manuel lås	23
Filtersalt påfyldes	24
Vandhårdhed	24
Indstilling af vandhårdhed	24
Melding om påfyldning af filtersalt	26
Melding om regenerering	26

Spærring af opvaskemaskinen på grund af manglende filtersalt	26
Opvaskemiddel og afspændingsmiddel	28
Doseringsystemer	28
DOS-modul	28
Rengøringsmiddel	29
Påfyldning i doseringsanlægget i døren	29
Anvisninger om programmet Superkort	30
Melding om påfyldning	31
Beholder udskiftes	31
Dosering af flydende opvaske-/rengøringsmiddel	32
Afspændingsmiddel	32
Melding om påfyldning	32
Påfyldning i doseringsanlægget i døren	33
Melding om påfyldning	33
Beholder udskiftes	34
Opvaskemaskinen fyldes	35
Placering af servicet	35
Vi anbefaler	36
Overkurv	37
Overkurven indstilles	38
Underkurv	39
Anvendelse af kunststofkurve	40
Den daglige drift	41
Tænd	41
Valg af program	41
Et program startes	42
Et program startes med timer	42
Visning af programforløb	43
Programslut	43
Sluk	43
Opvaskemaskinen tømmes	43
Et program afbrydes	43
Et program stoppes	44
 Maskinfunktioner	45
Menustruktur	45
Filterinterval	46
Doseringsystemer	46
Doseringsveje fyldes	46
Doseringsveje skylles	47
Dry+	48
Programvalg	48
Forlængelse	48
AutoOpen	49
AutoClose	49
 Indstillinger	50
Menustruktur	50
Klokkeslæt	51
Dato	52

Indhold

Displayets lysstyrke	53
Lydstyrke	53
Velkomstlyd	54
Temperaturenhed	54
 Udvidede indstillinger	55
Menustruktur	55
Programspærring filter	57
Standby/Slukket	57
Logbog	58
Programfrigivelse	58
Indstil favoritter	59
Programparametre	59
Valg af program	59
Opvasketemperatur	60
Holdetid opvask	60
Slutskylstemperatur	60
Holdetid slutskyl	60
Forhøjet vandmængde	61
Ændring af navn	61
Mellemskyl	61
Nulstilling af parametre	62
Visning A0-værdi	62
Doseringsystemer	62
Valg af doseringssystem	62
Dosering via døren	63
Aktivering af dosering fra beholder	63
Deaktivering af dosering fra beholder	64
Doseringskoncentration	64
Doseringsveje fyldes	64
Doseringsveje skylles	64
Cyklusser indtil tom beholder	65
Vandhårdhed	65
Melding om regenerering	65
Memory	66
PIN-kode	66
Pinkode indtastes	66
Udvidede indstillinger spærres eller frigives	66
Pinkode ændres	67
Dørspæringskode	67
Netværksforbindelse/Wi-fi	67
Tilslutning af Wi-fi	68
Forbindelse via WPS	68
Soft AP	69
Forbindelse via Soft-AP	69
RemoteUpdate	69
Forhandlere	69
Softwareversion	69
Typeskilt	70
Standardindstillinger	70
Juridiske informationer	70

Rengøring og vedligeholdelse	71
Vedligeholdelse	71
Lås for aftørring	71
Rengøring af betjeningspanelet	71
Maskinens front rengøres	72
Opvaskebeholderen rengøres	72
Dørtætning og dør rengøres	72
Filterkombinationen i opvaskebeholderen rengøres	72
Luftfiltre udskiftes (afhængig af model)	74
Filterskuffen trækkes ud.....	74
Filteret udskiftes	74
Småfejl udbedres	75
Tekniske fejl	75
Fejl i vandtilløb/vandafløb.....	76
Afbrydelse med fejlnummer	77
Dør.....	78
Usædvanlig reaktion fra opvaskemaskinen.....	79
Lyde.....	80
Utilfredsstillende opvaskeresultat	81
Småfejl udbedres	83
Filteret i vandtilløbet renses.....	83
Rengøring af afløbspumpe og tilbageløbsventil.....	83
Service / Garanti	84
Miele Service	84
Programoversigt	85
Programparametre	86
Opstilling	91
Opstilling	91
Sokler	91
Slangeholder	91
Justerbart sokkelpanel (afhængig af model)	92
Opvaskemaskinen justeres og skrues fast.....	92
Opstillingssted ændres.....	93
Eltilslutning	94
Spidsbelastningsafbrydelse	94
Vandtilslutning	95
Vandtilløb tilsluttes	95
Vandafløb tilsluttes	96
Tekniske data	97

Advarsler

 Advarsler indeholder sikkerhedsrelevante informationer. De advarer mod mulige skader på personer og ting.
Læs venligst advarslerne omhyggeligt igennem, og følg opfordringerne og forholdsreglerne.

Anvisninger

Anvisninger indeholder informationer, som brugeren skal være særlig opmærksom på.

Yderligere informationer og bemærkninger

Yderligere informationer og bemærkninger vises med en sort firkant.

Udførelse af handlinger

Betjening af opvaskemaskinen markeres med specielt markerede opfordringer til udførelse af en handling. Disse forklarer trin for trin den videre fremgangsmåde. Foran handlinger, der skal udføres, vises et sort kvadrat.

Eksempel:

■ Åbn døren.





Display

Informationer, der vises i opvaskemaskinens display, angives med en speciel skrift, som efterligner skriften i displayet.

Eksempel:

Vælg  Indstillinger, og bekræft indkodningen med tasten OK.

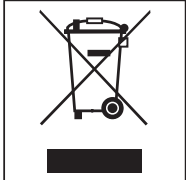
Symboler på opvaskemaskinen

Symbol	Signaturforklaring
	Advarselssymbol, se "Råd om sikkerhed og advarsler"
	VDE-mærke
	EMC-mærke VDE
	Bortskaf ikke elektroapparater sammen med husholdningsaffald, men separat, se "Bortskaffelse af det gamle produkt"
	EUs CE-mærkning Den tilhørende konformitetserklæring er vedlagt maskinen og kan bestilles hos producenten.
	Producent

Begrebsdefinition

- Opvaskemaskine** I denne brugsanvisning betegnes erhvervsopvaskemaskinen som opvaskemaskine.
- Utensilier** Begrebet utensilier anvendes i denne brugsanvisning generelt, når de genstande, der skal rengøres, ikke er nærmere defineret.
- Rengøringsvand** Begrebet rengøringsvand anvendes om en blanding af vand og proceskemikalier.
- Proceskemi** Alle midler, der doseres under et programforløb, betegnes generelt som proceskemikalier, fx opvaskemiddel.
- Cyklus** De maskinelle opvaske- og genbehandlingsprocesser sammenfattes under begrebet cyklus.

Retningslinjer vedrørende brugen

- ▶ Denne Miele-opvaskemaskine er på grund af sine korte programtider og store rengøringsevne egnet til erhvervsmæssig brug i fx
 - seniorboliger og plejehjem
 - hospitaler (kun opvaskemaskiner med Vario TD-program)
 - restauranter og kroer
 - på hoteller og pensionater og
 - lignende opstillingssteder.
- ▶ Efterfølgende i denne brugsanvisning betegnes erhvervsopvaskemaskinen som opvaskemaskine. Glas, bestik og service, som kan vaskes op i denne opvaskemaskine, betegnes i denne brugsanvisning generelt som utensilier, hvis de ikke er nærmere defineret.
- ▶ Anvend udelukkende denne opvaskemaskine til anvendelsesformålet opvask, dvs. opvask af service. Enhver anden anvendelse, ombygninger og ændringer må absolut frarådes.
- ▶ Opvaskemaskinen er udelukkende beregnet til stationær brug indendørs.
- ▶ Specialindsatserne i kurvene må kun anvendes til de formål, de er beregnet til.
- ▶ Opvaskemaskinen er ikke egnet til rengøring af medicinsk udstyr.
- ▶ Personer, der på grund af begrænsninger i fysisk eller psykisk formåen eller på grund af manglende erfaring eller uvidenhed ikke er i stand til at betjene opvaskemaskinen sikkert, må ikke anvende den uden opsyn eller vejledning fra en ansvarlig person.
- ▶ Betjening af opvaskemaskinen må udelukkende foretages af personale, som er instrueret i brugen af opvaskemaskinen. Personalet skal undervises og skoles regelmæssigt.
- ▶ Hold altid øje med børn, der opholder sig i nærheden af opvaskemaskinen. Lad dem aldrig lege med opvaskemaskinen. Der er bl.a. fare for, at børn kan lukke sig inde i opvaskemaskinen.
- ▶ Børn må ikke betjene opvaskemaskinen.

Oversigt

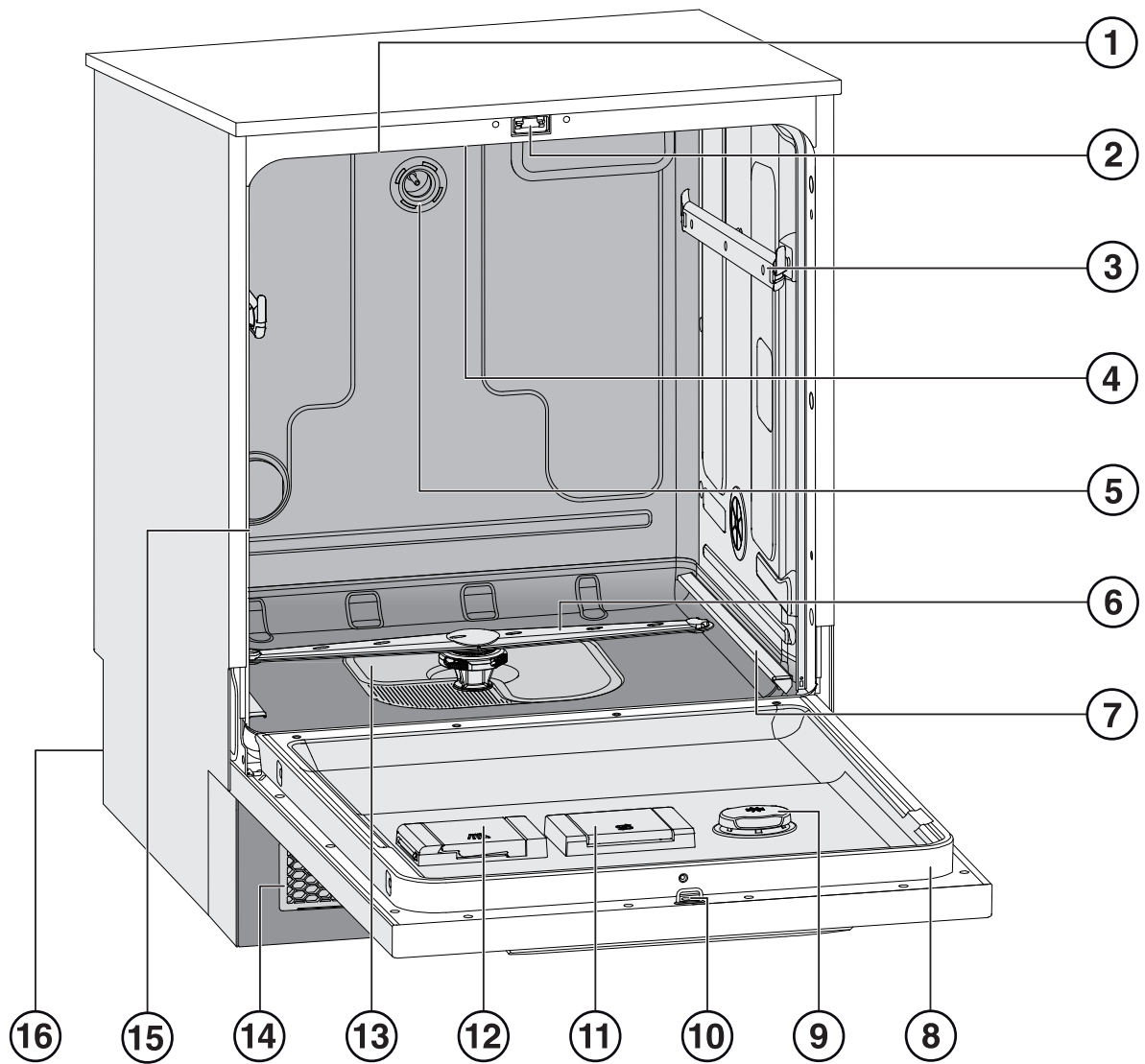



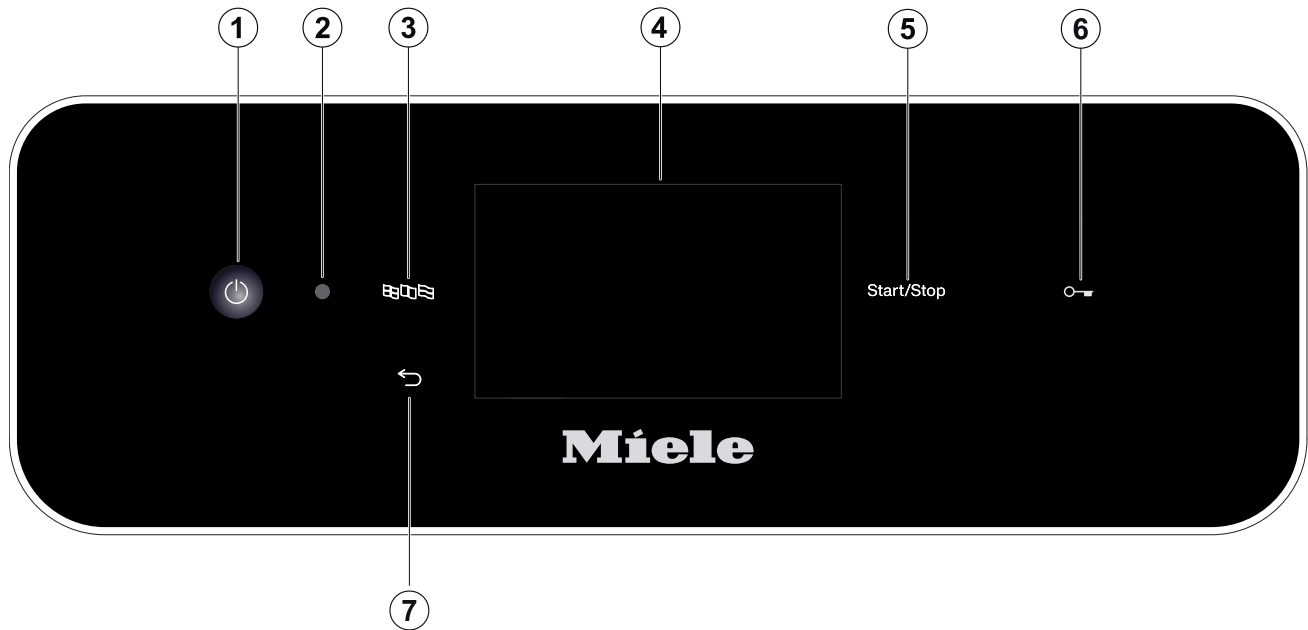

- | | |
|---|---|
| ① Luftindtag til frisk luft (afhængig af model) | ⑨ Beholder til afspændingsmiddel |
| ② Dørlås | ⑩ Låsekobling til dørlås |
| ③ Skinner overkurv | ⑪ Beholder til filtersalt |
| ④ Øverste maskinspulearm | ⑫ Beholder til opvaskemiddel i pulverform |
| ⑤ Vandtilslutning overkurv | ⑬ Filterkombination |
| ⑥ Nederste maskinspulearm | ⑭ Ventilationsgitter med friskluftsfiler (afhængig af model) |
| ⑦ Skinner underkurv | ⑮ Luftudgang til luft fra opvaske-/rengøringsbeholderen (afhængig af model) |
| ⑧ Typeskilt | ⑯ Bagside: |
| | – El- og vandtilslutninger |
| | – Sugelanse(r) til eksterne beholdere (afhængig af model) |
| | – Tilslutninger til eksterne doseringsmoduler (DOS-moduler) |

Beskrivelse af produktet



Betjeningspanel



- ① Tast  (tænd/sluk)
Opvaskemaskinen tændes og slukkes
- ② Interface til Service
Kontrol- og overførselspunkt til brug for Miele Service.
- ③ Tast  (Sprogvalg)
Valg af displaysprog
- ④ Touchdisplay
Visning og valg af betjeningselementer
- ⑤ Tast *Start/Stop*
Program startes eller stoppes.
- ⑥ (Afhængig af mode)
Tast  (dørlås)
Døren åbnes
- ⑦ Tast  (Stop eller tilbage)
Afbryd/fortryd handling i betjeningsfladen, ingen programafbrydelse!

LED i tastefelter

I tasterne er der indlagt kontrollamper. De viser opvaskemaskinens status.

Tast	LED	Display	Status
Display (Reaktion på tast  tænd/ sluk)		TÆNDT	Opvaskemaskinen er tændt.
		SLUKKET	Opvaskemaskinen er slukket.
Tast <i>Start/Stop</i>	Op- og nedad	SLUKKET	Opvaskemaskinen er i standby
		TÆNDT	Et program er valgt, men endnu ikke startet.
		TÆNDT	Der vises en melding i displayet
	Blinker rødt		Der er opstået en fejl (se Fejlmelding i displayet og afsnittet Småfejl udbedres).
	TÆNDT		Et program afvikles.
	SLUKKET		Et program er slut.
(afhængig af model)			
Tast  (dørtast)	TÆNDT		Et program er valgt, men endnu ikke startet.
			Et program afvikles.
	BLINKER		Et program er afsluttet, og døren er lukket.

Råd om sikkerhed og advarsler

Retningslinjer for opstilling

- ▶ Opvaskemaskinen må ikke opstilles i rum, hvor der er fare for eksplosion eller frost.
- ▶ Underbygningsopvaskemaskiner må kun indbygges under en gennemgående køkkenbordplade, som er skruet fast på de tilstødende skabe.
- ▶ Skabe ved siden af opvaskemaskinen bør være beregnet til erhvervsmæssig brug, da de muligvis vil blive udsat for kondensvand.
Sarte møbler kan beskyttes med en dampspærre (ekstra tilbehør).
Dampspærren skal klæbes på i opvaskemaskinens åbningsområde under bordpladen.

Teknisk sikkerhed

- ▶ Maskinen må kun opstartes, vedligeholdes og repareres af Miele Service eller en anden uddannet fagmand. Installation, vedligeholdelse og reparation foretaget af ukyndige kan medføre betydelig risiko for brugeren.
- ▶ Betjening af opvaskemaskinen må udelukkende foretages af personale, som er instrueret i brugen af opvaskemaskinen. Personalet skal undervises og skoles regelmæssigt.
- ▶ Kontroller opvaskemaskinen for udvendige, synlige skader, inden den tages i brug. Tag aldrig en beskadiget opvaskemaskine i brug. Det kan være farligt at anvende en beskadiget opvaskemaskine!
- ▶ Tag straks opvaskemaskinen ud af brug, hvis den er beskadiget eller utæt, og kontakt Miele Service eller en anden uddannet fagmand.
- ▶ Defekte dele må kun udskiftes med originale Miele-reservedele. Kun hvis dette overholdes, kan vi garantere korrekt funktion, og at de sikkerhedskrav, Miele stiller til sine produkter, opfyldes.
- ▶ Opvaskemaskinens elektriske sikkerhed er kun sikret, hvis den er tilsluttet et forskriftsmæssigt installeret jordledningssystem. Lad i tvivlstilfælde opvaskemaskinen kontrollere af en uddannet fagmand.
- ▶ Vær opmærksom på installationsanvisningerne i brugsanvisningen og installationsplanen.
- ▶ Kontroller før tilslutning, at tilslutningsdataene på typeskiltet (spænding, frekvens og sikring) stemmer overens med forholdene på opstillingsstedet.
- ▶ Der må ikke være anbragt en kontakt til et elektrisk apparat bag opvaskemaskinen, da indbygningsnichens dybde kan være for lille, hvorved der kan opstå tryk på kontakten og dermed fare for overophedning. Se afsnittet Eltilslutning.
- ▶ Tilslutning af opvaskemaskinen til elnettet må ikke ske ved hjælp af en multistikdåse eller en forlængerledning, da disse ikke giver den nødvendige sikkerhed (fx risiko for overophedning).
- ▶ Åbn under ingen omstændigheder opvaskemaskinens kabinet. Eventuel berøring af spændingsførende tilslutninger samt ændring af den elektriske og mekaniske opbygning kan være farligt for brugeren og medføre funktionsforstyrrelser på maskinen.

- ▶ Opvaskemaskinen må ikke tages i brug, hvis tilslutningsledningen er beskadiget. En beskadiget tilslutningsledning skal udskiftes med en egnet tilslutningsledning. Af sikkerhedsmæssige grunde må ledningen kun udskiftes af Miele Service eller en anden uddannet fagmand.
- ▶ Afbryd opvaskemaskinen fra elnettet, når der foretages vedligeholdelse.
- ▶ Plastkabinettet på vandtilslutningen indeholder to elektriske ventiler og må derfor ikke komme i vand.
- ▶ Der er spændingsførende ledninger i tilløbsslangen, og den må derfor ikke afkortes.

Den daglige brug

- ▶ Opvaskemaskinen er kun beregnet til anvendelse med vand og opvaskemidler egnet til opvaskemaskiner og må ikke anvendes med organiske opløsningsmidler eller antændelige væsker.
Der kan være risiko for eksplosion og for, at ting kan blive beskadiget af væsker, der løber ud som følge af ødelagte gummi- eller kunststofdele.
- ▶ Anvend kun opvaskemidler, der er egnet til opvaskemaskiner. Ved anvendelse af andre opvaskemidler kan der være risiko for at beskadige både service og opvaskemaskine.
- ▶ Man bør ikke læne sig op ad eller sætte sig på den åbne dør. Opvaskemaskinen kan vippe eller blive beskadiget.
- ▶ Efter arbejde på ledningsvandnettet skal vandforsyningsledningen til maskinen udluftes for at undgå skader på delene.
- ▶ Vær opmærksom på, at maskinen arbejder med høje temperaturer. Fare for forbrænding eller skoldning ved åbning af døren! Service, bestik, kurve og indsatser skal først afkøle. Rester af varmt vand i skåle o.l. hældes ud i maskinen.
- ▶ Vandet i opvaskemaskinen er absolut ikke drikkevand!
- ▶ Forbehandling af servicet (fx med opvaskemiddel til opvask i hånden og andre opvaske-midler), men også bestemte typer urenheder og nogle rengøringsmidler kan medføre skumdannelse. Skum kan påvirke opvaskeresultatet.
- ▶ Udtrængende skum kan føre til skader på opvaskemaskinen. Afbryd straks programmet i tilfælde af skumudtrængning, og afbryd opvaskemaskinen fra elnettet!
- ▶ Væsker på gulvet udgør en risiko for at glide afhængigt af gulvbelægning og fodtøjets art. Gulvet skal så vidt muligt holdes tørt, og væsker fjernes omgående med egnede midler. Tag egnede forholdsregler, når farlige stoffer og varme væsker fjernes.
- ▶ Følg ved anvendelse af opvaskemidler og specialprodukter ubetinget producentens anvisninger. Anvend kun det pågældende opvaskemiddel til det formål, der er angivet af producenten, for at undgå skader på materiale og voldsomme, kemiske reaktioner.
- ▶ For at undgå skader på materialer må syre, kloridholdige opløsninger og korroderende jernmaterialer ikke komme ind i opvaskemaskinen eller i kontakt med kabinettet.
- ▶ Vask ikke service med aske, sand, voks, smøremidler eller farve op i opvaskemaskinen. Disse stoffer beskadiger opvaskemaskinen.

Råd om sikkerhed og advarsler

- ▶ Opvaskemaskinen og området lige omkring den må ikke spules med vandslange eller højtryksrensere.
- ▶ Det udvendige kabinet må ikke komme i kontakt med syreholdige opløsninger/dampe for at undgå korrosionsdannelse.
- ▶ Hvis skarpe og spidse genstande anbringes, så de står lodret i opvaskemaskinen, er der risiko for at komme til skade. Sorter bestikdele, så der ikke er fare for at komme til skade.
- ▶ Ventilationsgitteret på opvaskemaskiner med aktiv tørring må ikke være tildækket.

Tilbehør

- ▶ Der må kun tilsluttes Miele tilbehørsprodukter, som er beregnet til formålet. Miele kan oplyse om varebetegnelserne for tilbehøret.
- ▶ Der må kun anvendes Miele vogne, kurve og indsætter. Ved ændring af Miele tilbehøret eller ved anvendelse af andre kurve og indsætter kan Miele ikke garantere et tilfredsstillende opvaskeresultat. Eventuelle skader som følge heraf er ikke omfattet af Miele's garanti.

Advarsler og symboler på opvaskemaskinen

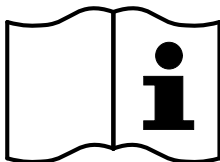

Advarsel:
Se brugsanvisningen!

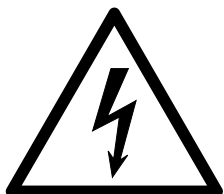

Advarsel:
Risiko for elektrisk stød!



Advarsel mod varme overflader:
Der kan være meget varmt i opvaske-/rengøringsbeholderen, når døren åbnes!

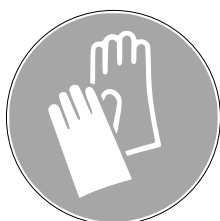

Risiko for at skære sig:
Bær beskyttelseshandsker ved transport og opstilling af maskinen!

Bortskaffelse af opvaskemaskinen

- ▶ Bortskaf af sikkerhedsårsager og miljøhensyn alle proceskemikalier under hensyntagen til producentens angivelser og sikkerhedsforskrifterne (bær sikkerhedsbriller og -handsker!).
- ▶ Fjern eller destruer dørlåsen, så børn ikke kan lukke sig inde. Sørg herefter for at bortskaffe opvaskemaskinen på reglementeret vis (se afsnittet Miljøbeskyttelse).

Bortskaffelse af emballagen

Emballagen er udformet til håndtering af produktet og beskytter det mod transport-skader. Emballagematerialerne er valgt ud fra miljø- og affaldstekniske hensyn og kan generelt genbruges.

Genbrug af emballagematerialerne sparer råstoffer og mindsker affaldsproblemerne. Brug materialespecifikke indsamlings- og returneringsmuligheder for genbrugsmaterialer.

Bortskaffelse af det gamle produkt

Gamle elektriske og elektroniske produkter indeholder stadig værdifulde materialer. De indeholder imidlertid også bestemte stoffer, blandinger og komponenter, som er nødvendige for deres funktion og sikkerhed. Hvis disse bortskaffes sammen med husholdningsaffaldet eller behandles forkert, kan de skade den menneskelige sundhed og miljøet. Bortskaf derfor ikke det gamle produkt med husholdningsaffaldet.



Aflever i stedet for det gamle produkt på nærmeste officielle opsamlingssted for elektriske og elektroniske produkter eller på kommunens genbrugsstation. Det er kundens eget ansvar at sørge for at fjerne eventuelle personrelaterede data fra det produkt, der skal bortskaffes. Du er lovmæssigt forpligtet til at fjerne brugte batterier og akkumulatorer, der ikke er fast indkapslet i produktet, samt pærer, der kan fjernes uden at blive ødelagt. Aflever disse på et opsamlingssted/genbrugsstationen, hvor de kan indleveres uden omkostninger. Sørg for, at det gamle produkt opbevares utilgængeligt for børn, indtil det fjernes.

Brugerprofiler

Betjeningspersonale

Betjeningspersonalet kan opdeles i to grupper:

- **Almindeligt betjeningspersonale**

Betjeningspersonalet skal være instrueret i funktionerne til betjening og fyldning af opvaskemaskinen og uddannes regelmæssigt for at kunne arbejde sikkert med de daglige rutiner.

- **Erfarent betjeningspersonale**

Erfarent betjeningspersonale kan også låse programmer for brug og ændre programparametre. Disse funktioner findes i et beskyttet område i styringen, og der opnås adgang med en pinkode.



Betjening

Betjeningen sker både via touchdisplayet og taster på betjeningspanelet.

Sensortasterne på betjeningspanelet samt sensorfelterne i displayet reagerer på fingerkontakt. Hver berøring af sensortasterne bekræftes med en tastelyd. Tastelydens lydstyrke kan ændres eller frakobles (se afsnittet Indstillinger/Lydstyrke).

Betjeningspanelet med sensortaster og touchdisplayet kan få ridser af spidse eller skarpe genstande såsom stifter. Tryk kun på touchdisplayet med fingrene.

Tænd

Opvaskemaskinen skal være tilsluttet til elnettet.

- Tryk på tasten , indtil følgende vises i displayet:



Så snart opvaskemaskinen er klar til brug, skifter visningen i displayet og viser programvalg, fx:

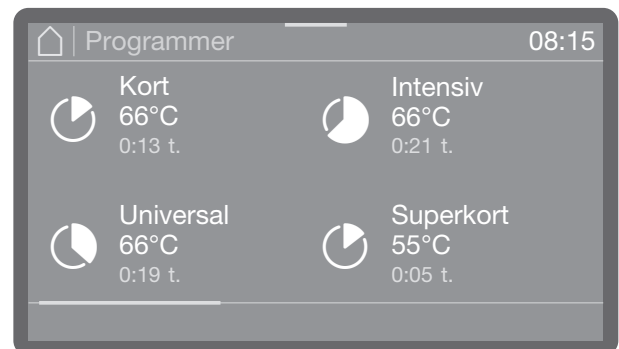

Hvis Memory-funktionen er aktiveret, vises det sidst startede program, fx:

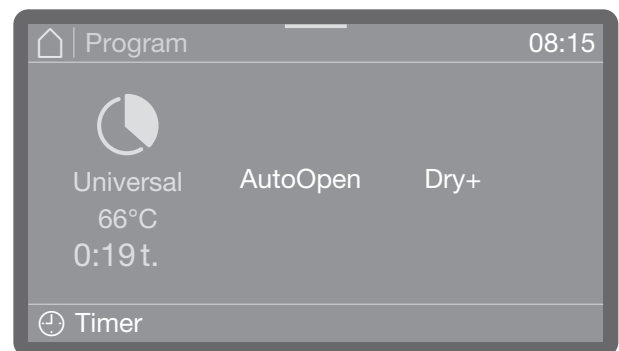

Sluk

- Tryk på tasten .

Opvaskemaskinen bliver ca. 1 minut på standby, ind den slukker helt.

Betjeningsvejledning

Standby/Slukket

Hvis opvaskemaskinen ikke anvendes i 10 minutter, kan den gå i standby eller slukkes automatisk (Off).

I standby forbliver opvaskemaskinen tændt, og *Start/Stop*-tasten blinker. Opvaskemaskinen kan aktiveres igen ved tryk på *Start/Stop*-tasten, berøring af displayet eller åbning af døren.

Efter automatisk frakobling er opvaskemaskinen slukket og kan tændes igen med tasten .

Visninger i displayet



Ved alle displayvisninger i denne brugsanvisning er det eksempler på visninger, der kan afvige fra de faktiske displayvisninger.

Touchdisplay

Lister over valgmuligheder

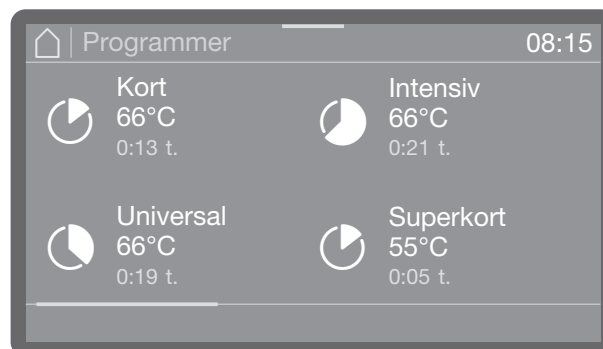

Der kan navigeres til venstre eller højre ved at swipe hen over skærmen. Læg fingeren på touchdisplayet, og lav en glidende bevægelse med fingeren i den ønskede retning.

Den farvede scrolllinje viser, at der er flere valgmuligheder.

Talværdier indstilles

Talværdier kan indstilles på 2 forskellige måder.

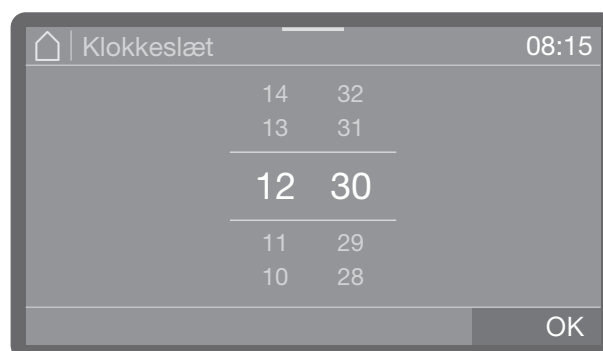

Læg enten fingeren på det farvefremhævede tal, og foretag ændring ved at swipe opad eller nedad.

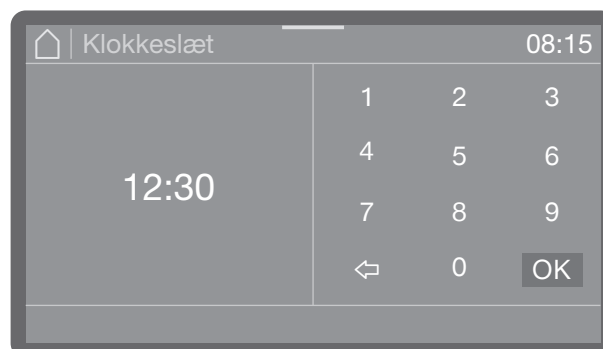

Eller tryk kortvarigt på det farvefremhævede tal, hvorved der vises en talblok, hvor tallet kan indtastes direkte.

Afhængig af kontekst afrundes de direkte indtastede tal op eller ned. Hvis det fx kun er muligt at indtaste tal i intervaller på 10, 20, 30 osv., afrundes værdien nedad til 10 ved indtastning af 12 og opad til 20 ved indtastning af 15.

Statusvindue

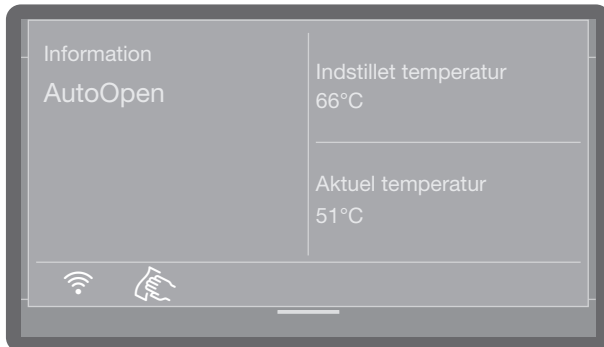

Der vises en farvet bjælke øverst i displayet. Hvis du trykker på denne og trækker den nedad, åbnes et statusvindue. Desuden kan der her vises forskellige statusmeldinger, fx om det igangværende program.

Systemmeldinger **i**

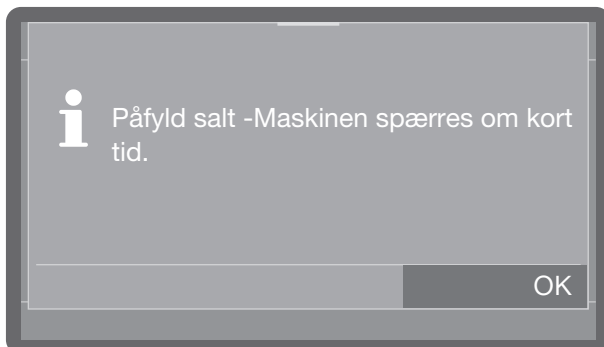

Symbolet **i** kendetegner systemmeldinger. Dette giver oplysning om den igangværende proces og maskinens status. Systemmeldingerne vises enkeltvis ved programslut. Hvis der er flere systemmeldinger, vises disse efter hinanden og skal bekræftes enkeltvis med OK.

Show me how

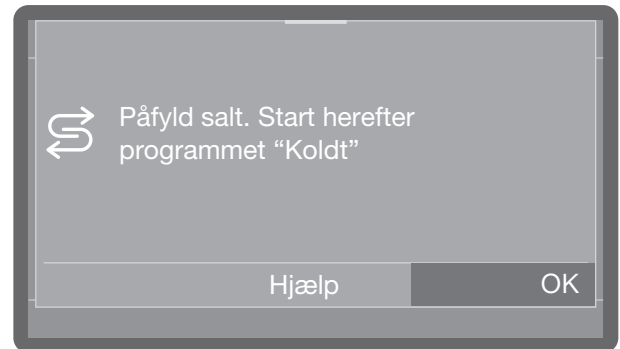

Hvis der vises en melding om en fejl eller en defekt, når maskinen tændes, og tasten Hjælp vises, kan du ved tryk på tasten Hjælp blive guidet gennem de enkelte trin, som skal udføres for at afhjælpe fejlen eller defekten.

Fejlmeldinger



I tilfælde af fejl vises en advarsel  i displayet, og *Start/Stop*-tasten blinker rødt i hurtig rækkefølge. Hvis signallyde er aktiveret, lyder der desuden en advarselstone.

- Kwitter fejlen ved at trykke på advarsels-symbolet. Følg herefter anvisningerne i displayet og i afsnittet "Småfejl udbedres".

Ibrugtagning



Opstilling og tilslutning

Inden ibrugtagning skal opvaskemaskinen opstilles stabilt og tilsluttes vandtilløb og -afløb samt elnettet. Vær opmærksom på anvisningerne i afsnittet Opstilling, Vandtilslutning og Eltilslutning samt installationsplanen.

Afløb

Ibrugtagningen er en fast procedure, som ikke kan afbrydes.

Alle indstillinger, undtagen vandtilslutninger, kan efterfølgende ændres igen i menuerne

 Maskinfunktioner,  Indstillinger og  Udvidede indstillinger.

Tænd

- Tryk på tasten .

Valg af sprog

Ibrugtagningen starter med valg af display-sprog.



- Scroll med piletasterne til ønsket sprog, og vælg det med et tryk.

Tilslutning af Wi-fi

I næste trin kan opvaskemaskinen tilsluttes wi-fi.

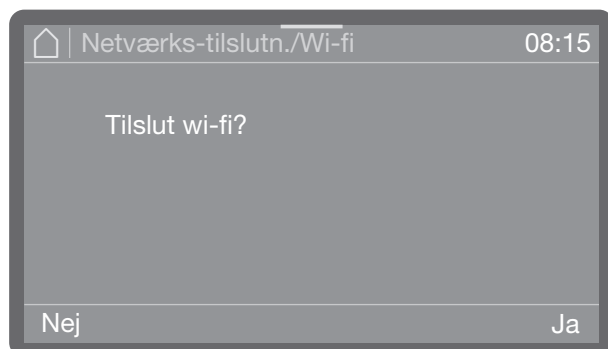

- Vælg Nej, hvis opvaskemaskinen ikke eller først senere skal tilsluttes wi-fi.

- Ved valg af Ja guides der videre til de næste trin i ibrugtagningen. Se afsnittet "Udvidede indstillinger - netværksforbindelse/wi-fi"

Dato indstilles



- Indstil datoen. Rækkefølgen for år, måned og dag er uafhængig af indstillet datoformat.
- Gem indstillingen med OK.

Klokkeslæt indstilles

Indstilling af klokkeslæt sker i det indstillede klokkeslætsformat.

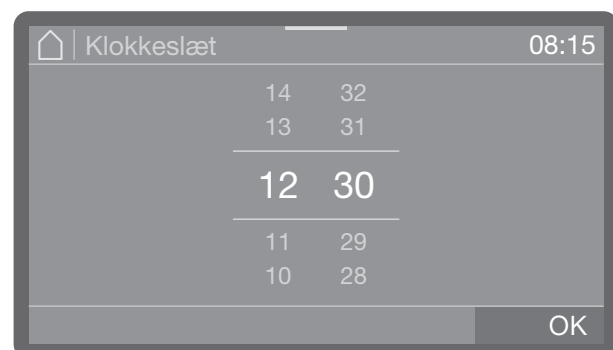

- Indstil klokkeslættet, og bekræft indstillingen med OK.

Valg af temperaturenhed

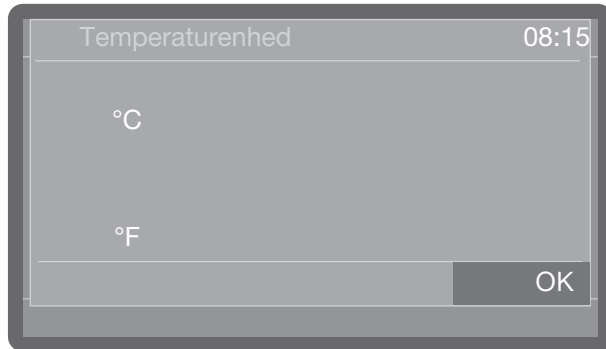

- °C
Temperaturvisning i Celsius.
- °F
Temperaturvisning i Fahrenheit.
- Vælg den ønskede temperaturenhed, og bekræft indkodningen med tasten OK.

Indstilling af vandhårdhed

Aktuel vandhårdhed oplyses af det lokale vandværk.

Ved svingende vandhårdhed indstilles altid den højeste vandhårdhed. Hvis vandhårdheden svinger mellem fx 1,4 og 3,1 mmol/l (8 og 17 °dH) skal vandhårdheden indstilles til 3,1 mmol/l (17 °dH).

Værdierne til indstilling af vandhårdheden fremgår af skemaet i afsnittet "Påfyldning af filtersalt".



- Indstil vandhårdheden.
- Gem indstillingen med OK.

Ved et eventuelt servicebesøg vil det gøre det meget lettere for teknikeren, hvis han kender vandhårdheden. Tilføj derfor vandhårdheden i afsnittet "Påfyldning af filtersalt".

Valg af vandtilslutninger

Ved levering er alle tilgængelige vandtilslutninger aktiveret i styringen. Enkelte vandtilslutninger kan deaktiveres efterfølgende, fx hvis tilslutningsmulighederne ikke er til stede.

Efter afslutning af ibrugtagningen kan vandtilslutningerne aktiveres igen af Miele Service.

- Vælg en af de tilgængelige vandtilslutninger, fx:

- Varmt vand

Tilslutning til varmt vand

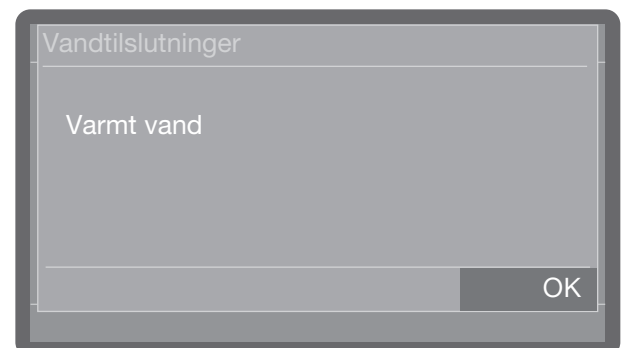

Den aktiverede vandtilslutning er fremhævet med farve. Ved tryk slukker farven, og vandtilslutningen er deaktiveret permanent.

- Vælg OK for at bekræfte valget.

Ibrugtagningsproceduren er afsluttet

Ibrugtagningen afsluttes med følgende melding.

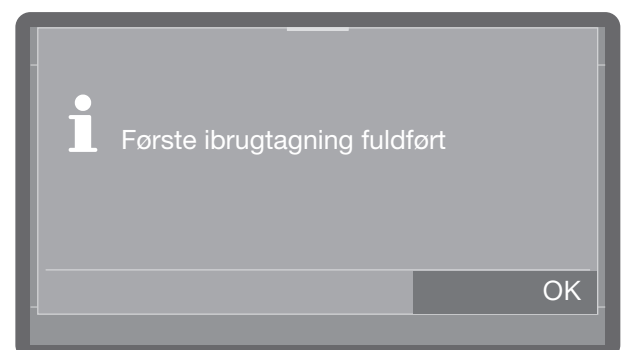

- Bekræft meldingen med OK.

Opvaskemaskinen er nu klar til brug.

Døren åbnes og lukkes

Dørlås



Afhængig af model er opvaskemaskinen udstyret med en komfort-dørlås med elektronisk dørlåsning eller en lås, der kan trækkes op. Opvaskemaskiner med komfort-dørlås har en dørtast  på betjeningspanelet. På maskiner med manuel dørlås findes denne tast ikke.

Komfortdørlås

Døren er udstyret med en komfortlås. Når døren lukkes, trækker komfortdørlåsen automatisk døren i slutposition og sørger for, at den er tæt. Døren er dermed låst elektronisk.

Døren åbnes

En elektronisk låst dør kan kun åbnes, når følgende betingelser er opfyldt:

- maskinen er tilsluttet strømnettet og tændt (LED på panelet  lyser)
 - LED'en på panelet  lyser.
- Tryk på tasten  for at åbne døren.

Ved en temperatur i opvaskebeholderen højere end 67 °C vises en melding Varm opvaskebeholder: Fare for at komme til skade. Vær forsigtig ved åbning af døren. i displayet. Ved fornyet tryk på tasten  åbnes døren.

Komfortdørlåsen åbner døren på klem. LED'en i tasten slukker, når døren er låst op.

Opvaske-/rengøringsmaskinens betjeningspanel fungerer samtidigt som dørgebet.



- Tag fat i grebet under panelet, og åbn døren helt.

Døren lukkes

- Sørg for, at der ikke er nogen genstande eller utensilier i dørens lukkeområde.

 Risiko for kvæstelser på grund af knuste utensilier.

Tag ikke fat i dørens lukkeområde. Der er fare for at få fingrene i klemme.

- Åbn døren, og luk den helt til.

Døren trækkes i slutposition, forudsat at AutoClose-funktionen er aktiveret (se afsnittet AutoClose).

Åbning af døren med nødudløseren

Nødudløseren må kun aktiveres, hvis det ikke er muligt at åbne døren normalt, fx ved strømafbrydelse.

 Der er risiko for skoldning, forbrænding og ætsning!

Hvis nødudløseren aktiveres under et programforløb, kan der trænge varmt vand og proceskemikalier ud.

Åbn kun døren med nødudløseren, hvis det er absolut nødvendigt.

Nødudløseren sidder i sprækken mellem døren og toppladen eller bordpladen til højre for dørlåsen.

Der skal være 1 cm afstand mellem den højre kant på værktøjet og højre kant på displayet.

- Tryk mod døren for at udløse nødudløsermekanismen.



- Skub værktøjet fra tilbehørsposen vandret ind i spalten mellem dør og topplade eller bordplade.

- Tryk værktøjet mod nødudløsermekanismen, indtil døren udløses (kan høres). Tryk yderligere mod udløsermekanismen med værktøjet, og åbn døren helt.

Hvis maskinen er tændt, vises følgende melding i displayet, når dørlåsen udløses:

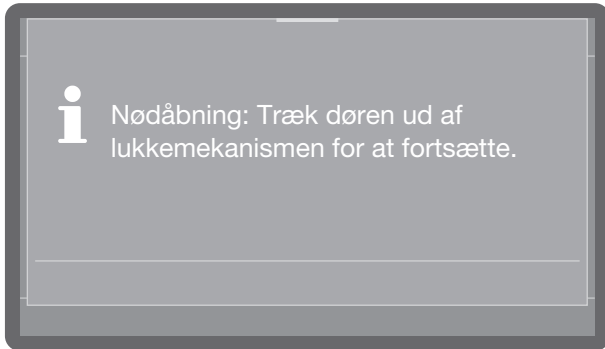

Meldingen kvitteres ved at lukke døren.

Manuel lås

På opvaskemaskiner med manuel lås kan døren åbnes når som helst, også under et programforløb. I dette tilfælde skal der udvises forsigtighed.

Døren åbnes

⚠ Der er risiko for skoldning, forbrænding og ætsning!

Hvis døren åbnes under et programforløb, kan der trænge varmt vand og proceskemikalier ud. Desuden afbrydes det igangværende program og stoppes helt i visse tilfælde.

Åbn kun døren, hvis der ikke afvikles et program.

Opvaskemaskinens betjeningspanel fungerer samtidigt som dørgreb.



- Tag fat i grebet under panelet, og åbn døren helt.

Døren lukkes

- Sørg for, at der ikke er nogen genstande eller utensilier i dørens lukkeområde.

⚠ Risiko for kvæstelser på grund af knuste utensilier.

Tag ikke fat i dørens lukkeområde. Der er fare for at få fingrene i klemme.

- Åbn døren, og luk den helt til.

Filtersalt påfyldes

Vandhårdhed

For at opnå gode rengøringsresultater skal der anvendes blødt, kalkfattigt vand. Hvis vandet er hårdt, vil der komme hvide belægninger på service og opvaske-/rengøringsbeholder.

Vand med en hårdhedsgrad på over 0,7 mmol/l (4 °dH) skal derfor blødgøres. Dette sker automatisk under et programforløb i det indbyggede afkalkningsanlæg. Afkalkningsanlægget skal indstilles præcist til vandets hårdhedsgrad (se afsnittet "Indstilling af vandhårdhed").

Aktuel vandhårdhed oplyses af det lokale vandværk.

Ved et eventuelt servicebesøg vil det gøre det meget lettere for teknikeren, hvis han kender vandhårdheden. Skriv derfor vandhårdhedsgraden ind her::

_____mmol/l eller °dH

Desuden skal afkalkningsanlægget regenereres med jævne mellemrum. Dertil anvendes specielt filtersalt. Regenereringen sker automatisk under et programforløb.

Hvis vandhårdheden konstant ligger under 0,7 mmol/l (4 °dH) er det ikke nødvendigt at påfylde filtersalt. Det er dog stadig nødvendigt at indstille vandhårdheden.

Indstilling af vandhårdhed

Vandhårdheden kan indstilles mellem 0 og 12,5 mmol/l (0-70 °dH).

Vandhårdheden er forindstillet på 2,5 mmol/l (14 °dH) fra fabrikken.

Ved svingende vandhårdhed indstilles altid den højeste vandhårdhed. Hvis vandhårdheden svinger mellem fx 1,4 og 3,1 mmol/l (8 og 17 °dH) skal vandhårdheden indstilles til 3,1 mmol/l (17 °dH).

Værdierne til indstilling af vandhårdheden fremgår af skemaet på næste side.

Menuen er gemt i følgende sti.

⚙ Udvidede indstillinger

📶 Vandhårdhed

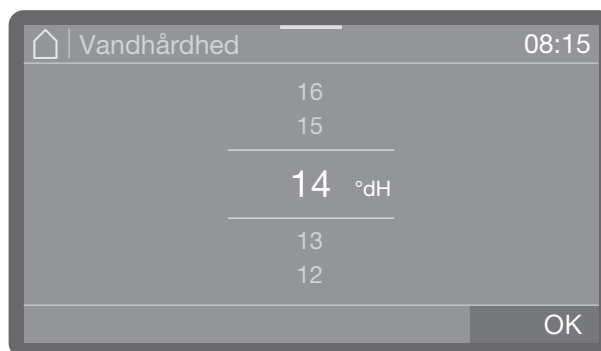

- Indstil vandhårdheden.
- Gem indstillingen med OK.

Indstillingsskema

°dH	°f	mmol/l	Display
0	0	0	0
1	2	0,2	1
2	4	0,4	2
3	5	0,5	3
4	7	0,7	4
5	9	0,9	5
6	11	1,1	6
7	13	1,3	7
8	14	1,4	8
9	16	1,6	9
10	18	1,8	10
11	20	2,0	11
12	22	2,2	12
13	23	2,3	13
14	25	2,5	14 *)
15	27	2,7	15
16	29	2,9	16
17	31	3,1	17
18	32	3,2	18
19	34	3,4	19
20	36	3,6	20
21	38	3,8	21
22	40	4,0	22
23	41	4,1	23
24	43	4,3	24
25	45	4,5	25
26	47	4,7	26
27	49	4,9	27
28	50	5,0	28
29	52	5,2	29
30	54	5,4	30
31	56	5,6	31
32	58	5,8	32
33	59	5,9	33
34	61	6,1	34
35	63	6,3	35

°dH	°f	mmol/l	Display
36	65	6,5	36
37	67	6,7	37
38	68	6,8	38
39	70	7,0	39
40	72	7,2	40
41	74	7,4	41
42	76	7,6	42
43	77	7,7	43
44	79	7,9	44
45	81	8,1	45
46	83	8,3	46
47	85	8,5	47
48	86	8,6	48
49	88	8,8	49
50	90	9,0	50
51	91	9,1	51
52	93	9,3	52
53	95	9,5	53
54	97	9,7	54
55	99	9,9	55
56	100	10,0	56
57	102	10,2	57
58	104	10,4	58
59	106	10,6	59
60	107	10,7	60
61	109	10,9	61
62	111	11,1	62
63	113	11,3	63
64	115	11,5	64
65	116	11,6	65
66	118	11,8	66
67	120	12,0	67
68	122	12,2	68
69	124	12,4	69
70	125	12,5	70

*) Indstilling ved levering

Filtersalt påfyldes

Melding om påfyldning af filtersalt

Ved lav beholdning i saltbeholderen og ny regenerering vises følgende melding i displayet:

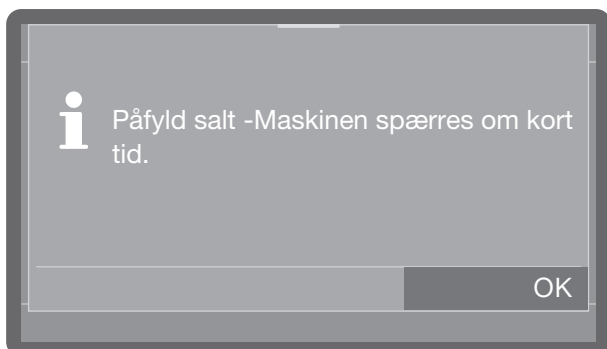

- Bekræft meldingen med *OK*.
- Påfyld filtersalt som beskrevet.

Når meldingen vises for første gang, kan der evt. stadig afvikles yderligere programforløb afhængig af vandhårdheden. Hvis der ikke påfyldes salt, vises meldingen igen efter hver programafslutning.

Melding om regenerering

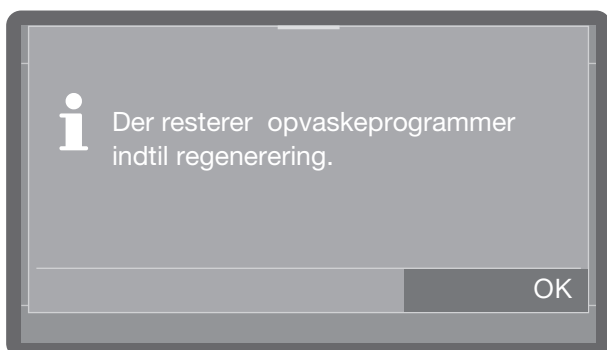

Det kan indstilles, hvor mange opvaskecykluser der kan afvikles, inden melding om regenerering, se afsnittet "Udvidede indstillinger - Melding om regenerering".

Spærring af opvaskemaskinen på grund af manglende filtersalt

Hvis saltopløsningen i afkalkningsanlægget er opbrugt, vises en fejl i displayet, og maskinen spærres for yderligere brug.



Kvitter fejlen ved at trykke på advarselssymbolet. Følg herefter anvisningerne i displayet.

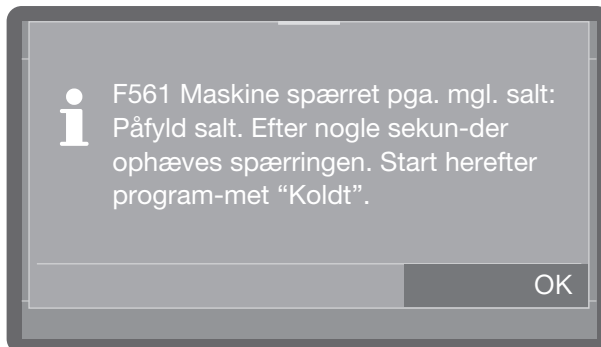

- Påfyld filtersalt som beskrevet.

Spærringen af maskinen ophæves nogle minutter efter saltpåfyldningen.

Filtersalt påfyldes

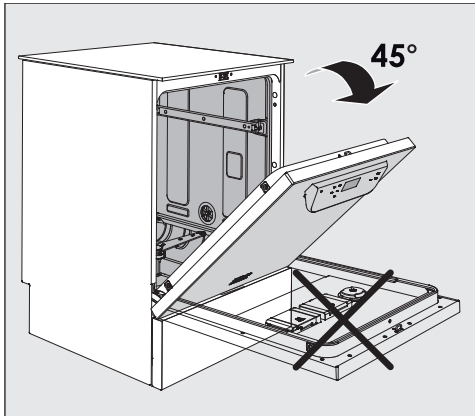

- Åbn **kun døren halvt op** ved påfyldning af filtersalt, så saltet kan komme helt ind i beholderen.

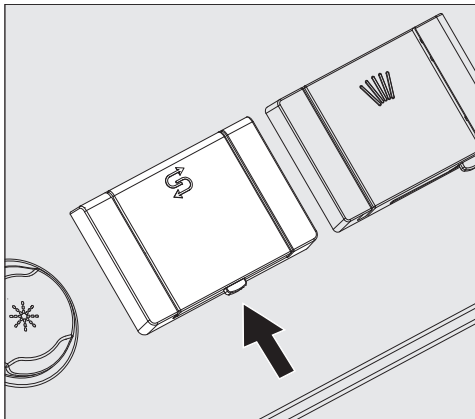

- Klappen åbnes ved at trykke tasten på saltbeholderens låg i pilens retning. Klappen springer op.
- Vip påfyldningstragten op.

Fyld **ikke** vand i beholderen.

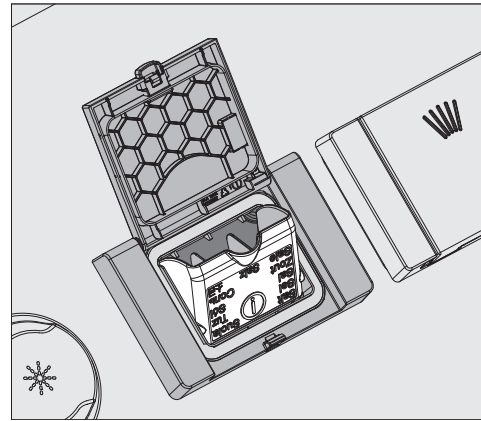

- Fyld maks. så meget salt i beholderen, at tragten let kan vippes ned igen. Beholderen kan ved første påfyldning rumme ca. 2 kg salt afhængig af saltkornenes størrelse. Ved senere påfyldning er påfyldningsmængden mindre, da der endnu er saltrester i beholderen.

Ved påfyldning af salt kan der løbe vand ud af beholderen.

- Rengør påfyldningsområdet og tætningslisten for saltrester, og luk derefter beholderens klap i.
- Start straks efter påfyldning af salt programmet *Koldt* uden service for at forhindre rustdannelse i opvaskebeholderen. Eventuelle saltrester fortyndes og skylles væk.

Opvaskemiddel og afspændingsmiddel

Doseringssystemer

⚠ Sundhedsrisiko på grund af proceskemikalier.

Ved proceskemikalier drejer det sig til dels om ætsende og hudirriterende stoffer. Hvis proceskemikalier indtages, kan det medføre ætsning i mund og svælg eller kvælning. Hvis proceskemikalier kommer i øjnene, kan disse blive irriteret eller ætset.

Ved håndtering af proceskemikalier skal de gældende sikkerhedsforskrifter og krævede beskyttelsesforanstaltninger fra producenterne af proceskemikalierne overholdes.

Afhængig af model er opvaskemaskinerne udstyret med flere doseringssystemer til proceskemikalier.

- Opvaskemiddel

Opvaskemiddel kan doseres som pulver, tab eller flydende middel. Pulver og tabs doseres via doseringsanlægget i døren med symbolet . Dosering af flydende opvaskemiddel sker afhængig af model enten via et internt doseringsanlæg i maskinen eller et eksternt doseringsmodul (DOS-modul).

- Afspændingsmiddel

Afspændingsmiddel kan afhængig af model doseres via doseringsanlægget i døren med symbolet  eller via et eksternt doseringsmodul (DOS-modul).

Eksterne doseringsmoduler kan altid eftermonteres af Miele Service, forudsat at der er de pågældende DOS-modul-tilslutninger.

DOS-modul

Udover det integrerede interne doseringssystem i opvaskemaskinen kan der tilsluttes op til 2 ekstra eksterne doseringssystemer (DOS-moduler) til flydende proceskemikalier.

Farvemarkering på sugelanserne

Flydende proceskemikalier fra eksterne beholdere doseres via sugelanser. En farvemarkering på sugelanserne indikerer, hvilken beholder sugelansen anvendes til.

Specielle former for urenheder kan i visse tilfælde kræve andre kombinationer af opvaske- og tilsætningsmidler. Miele Service kan yde rådgivning i sådanne tilfælde.

DOS-moduler

Ved udstyrsvarianter uden intern doseringspumpe til flydende opvaskemiddel kan der tilsluttes op til 2 ekstra, eksterne doseringsmoduler (DOS-moduler) til flydende proceskemikalier.

På varianten med en intern doseringspumpe til flydende opvaskemiddel kan der tilsluttes et ekstra eksternt DOS-modul til flydende proceskemikalier.

Eksterne DOS-moduler eftermonteres af Miele Service eller en anden kvalificeret fagmand. Interne doseringssystemer kan ikke eftermonteres.

Der følger en separat monteringsanvisning med DOS-modulet.

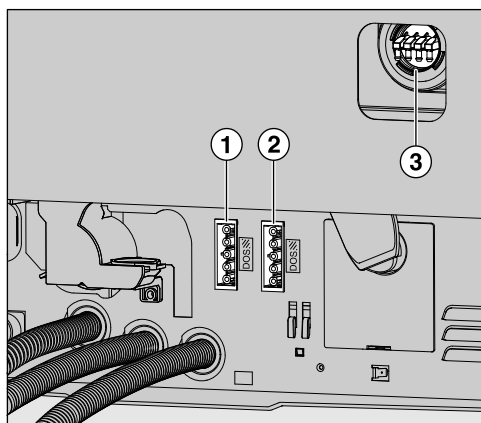

- ① Tilslutning strømforsyning DOS 1 opvaskemiddel (afhængig af model).
- ② Tilslutning strømforsyning DOS 4 afspændingsmiddel.
- ③ Tilslutninger til doseringslanger.

⚠ Skader på grund af forkert spænding. Før montering af DOS-modulet skal tilslutningsdata (spænding og frekvens) på modulets typeskilt sammenlignes med oplysningerne på typeskiltet på din rengøringsmaskine. Dataene skal stemme overens, så modulet ikke beskadiges. I tvivlstilfælde bør man kontakte en uddannet el-fagmand.

- Tilslut strømmen.
- Når doseringslangerne skal monteres, skal slangeclipsen på en ledig tilslutningsstuds løsnes, og beskyttelseskappen skal trækkes af.
- Monter doseringsslangen på tilslutningsstudsens, og fastgør slangen med en slangeclips.

Ubenyttede tilslutninger til doseringslanger skal forsynes med beskyttelseskapper, så der ikke løber vand ud.

Rengøringsmiddel

Anvend kun opvaskemiddel beregnet til erhvervsopvaskemaskiner. Egnede produkter kan købes ved henvendelse til Mieleles kundecenter (kontaktinformation findes på omslaget).

Opvaskemiddel kan doseres som pulver, tab eller flydende middel.

Pulver og tabs doseres via doseringsanlægget i døren med symbolet

Anvend udelukkende opvasketabs, der kan opløses hurtigt. Egnede tabs findes i Miele Professional produktsortiment.

Påfyldning i doseringsanlægget i døren

⚠ Sundhedsfare på grund af støvudvikling.

Ved dosering af opvaskemiddel i pulverform og tabs kan der hvirvles støv op fra finkornet opvaskemiddel. Hvis støvet kommer ind i mund, svælg eller øjne, kan opvaskemidlet forårsage ætsninger. Undgå så vidt muligt støvudvikling ved dosering af opvaskemiddel i pulverform og tabs.

Doser før hvert opvaskeprogram (undtagen Superkort, Koldt, Regenerering og Udpumpning) opvaskemiddel i pulverform eller opvasketabs i beholderen til opvaskemiddel i pulverform (følg henvisningerne til programmet Superkort).

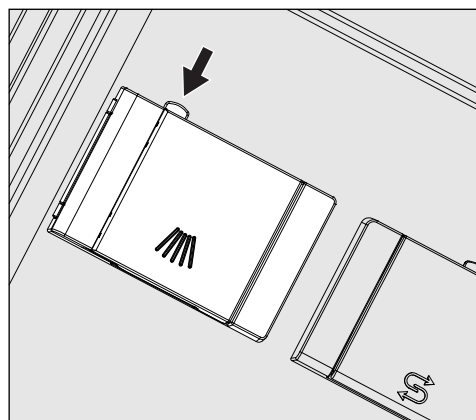

- Tryk på den gule låseknop på doseringsbeholderen med symbolet

Opvaskemiddel og afspændingsmiddel

Beholderklappen springer op i siden. Efter et programgennemløb er beholderklappen allerede åben.

Fyldningsmarkeringerne i pulverbeholderen angiver ved vandret åbnet dør fyldningsmængden i ml. Kammeret rummer i alt ca. 60 ml.

Milliliterangivelserne svarer ca. til doseringsangivelserne for gængs opvaskemiddel i pulverform i gram (g); afhængig af pulverrumvægten (kornstørrelse) kan der dog være afvigelser.

Doseringseksempel:

I programafsnittet Opvask løber der ca. 8,5 l vand ind. Ved en opvaske-/rengøringsmiddelkoncentration på ca. 3 g/l svarer det til ca. 25 g opvaske-/rengøringsmiddel. Vær opmærksom på eventuelle afvigende angivelser fra producenten!

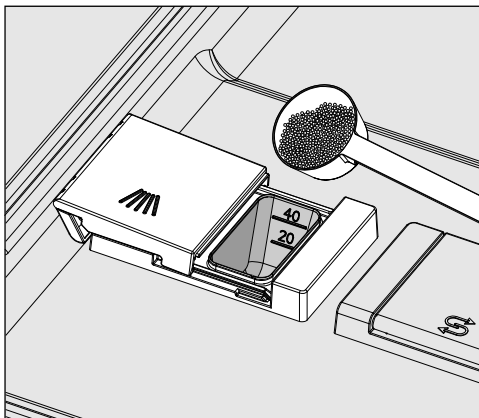

- Fyld opvaskemidlet i beholderkammeret.

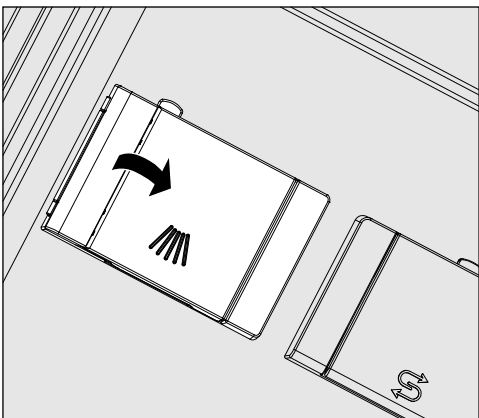

- Luk derefter beholderklappen.

⚠ Kontroller efter hvert programforløb, om opvaskemidlet er helt opløst. Hvis dette ikke er tilfældet, skal programmet gentages.

Kontroller, om evt. utensilier på grund af afskærmning har forhindret skylning af doseringsbeholderen, og omplacer utensilierne.

Anvisninger om programmet Superkort.

I programmet Superkort (afhængig af model) pumpes slutskyllevandet ikke ud ved programslut for at opnå korte programtider ved kontinuerlig opvask.

Opvaskemidlet kan ikke skylles ud af beholderen under den korte programtid.

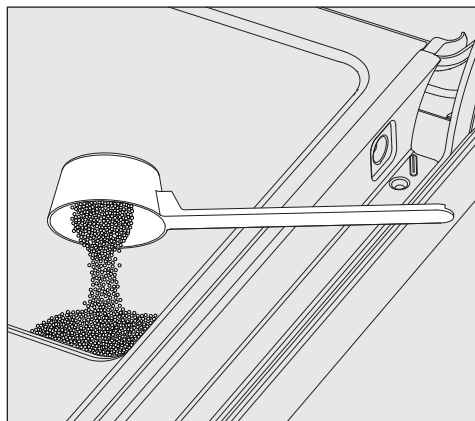

- Hvis der ikke anvendes flydende opvaskemiddel, doseres opvaskemidlet i pulverform direkte på dørens inderside.

Opvaskeprogrammet skal startes umiddelbart efter dosering af opvaskemidlet på dørens inderside for at undgå korrosion eller misfarvninger.

Flydende opvaskemiddel doseres via et doseringsrør fra en ekstern beholder.

Dosering af flydende opvaskemiddel sker afhængig af model enten via en intern doseringspumpe eller et eksternt DOS-modul. DOS-moduler tilsluttes af Miele Service og kan altid eftermonteres.

Melding om påfyldning

Ved lav beholdning i beholderen til opvaskemiddel opfordres der til at udskifte beholderen.

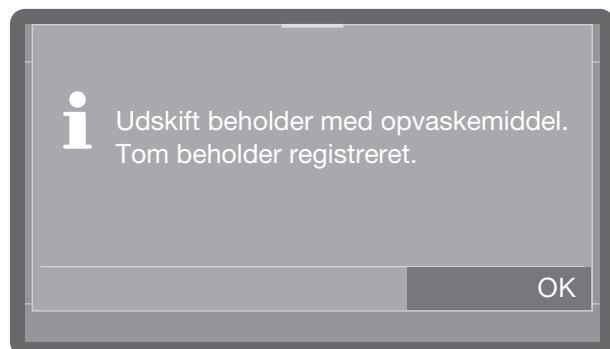

- Bekræft meldingen med *OK*, og udskift beholderen til opvaskemiddel.
- Fyld doseringsvejen (se afsnittet Maskinfunktioner).

Beholder udskiftes

- Stil beholderen med flydende opvaskemiddel (vær opmærksom på farvemærkingen) på den åbne maskindør eller et ikke-sart underlag, der er nemt at rengøre.
- Tag låget af beholderen, og tag sugelansen op. Læg sugelansen på den åbne maskindør.
- Udskift den tomme beholder med en fyldt beholder.

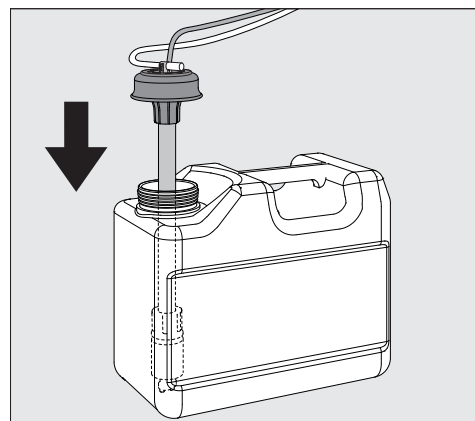

- Sæt sugelansen ind i beholderens åbning, og tryk låget ned, til det går i hak. Vær opmærksom på farvemærkingen.
- Tilpas doseringsrøret til beholderens størrelse ved at skubbe den ned til bunden af beholderen.
- Hvis du bruger et langt rør i en 5-liters beholder, eller hvis 10-liters beholderen kun er halvt fyldt, vises følgende meddelelse i displayet:

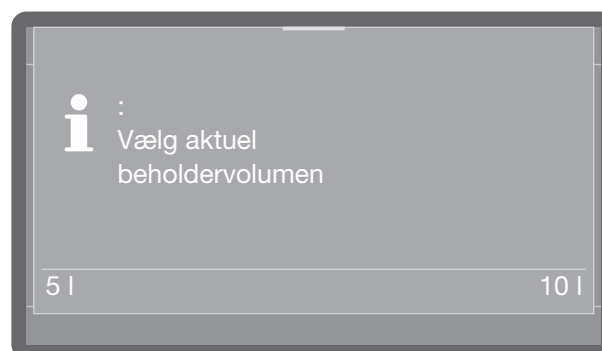

- Vælg størrelsen på beholderen.
- Tør evt. spildt proceskemikalie grundigt af.

Opvaskemiddel og afspændingsmiddel

Forbrug kontrolleres

Kontroller forbruget regelmæssigt ud fra niveauet i beholderen, og udskift denne i tide for at forhindre, at doseringssystemet suges helt tomt.

Dosering af flydende opvaske-/rengøringsmiddel

Kontakt Miele Service for Indstilling af doseringskoncentrationen.

Afspændingsmiddel

Afspændingsmiddel bevirker, at vandet løber af utensilierne som en film, så utensilierne tørrer hurtigere efter det sidste slutskyl.

I følgende tilfælde skal afspændingsmiddelkoncentrationen tilpasses.

- Hvis der efter rengøringen er vandpletter på utensilierne, er doseringskoncentrationen indstillet for lavt.
- Hvis utensilierne er tågede og slørede efter rengøringen, er doseringskoncentrationen indstillet for højt.

Afspændingsmiddel doseres automatisk i programtrin Slutskyl. Beholderen skal være fyldt.

I Ølglas-programmet (afhængig af model) skal slutskyl foretages med koldt vand uden afspændingsmiddel.

Melding om påfyldning

Når niveauet i beholderen til afspændingsmiddel er lavt, vises en melding om at fylde doseringsbeholderen, fx:

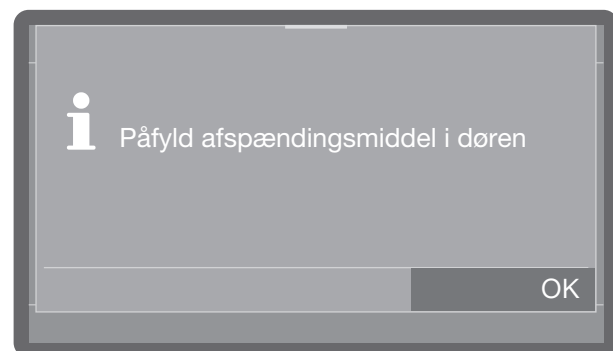

- Bekræft melding med *OK*, og påfyld afspændingsmiddel som beskrevet.
- Fyld doseringsvejen (se afsnittet Maskinfunktioner).

Opvaskemiddel og afspændingsmiddel

Påfyldning i doseringsanlægget i døren

⚠ Undgå at påfylde opvaskemiddel. Dette medfører altid beskadigelse af beholderen til afspændingsmiddel! Fyld kun afspændingsmiddel beregnet til erhvervsopvaskemaskiner i beholderen til afspændingsmiddel.

- Åbn døren helt.

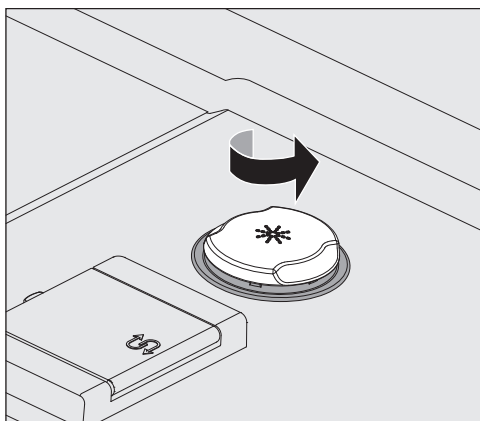

- Drej den gule låseanordning med * -symbolet i pilens retning.

Beholderen rummer ca. 300 ml.

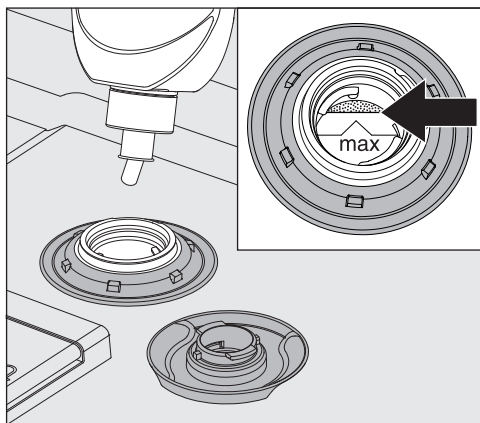

- Påfyld afspændingsmiddel, indtil det kan ses ved kanten markeret med "maks." i påfyldningstragten.

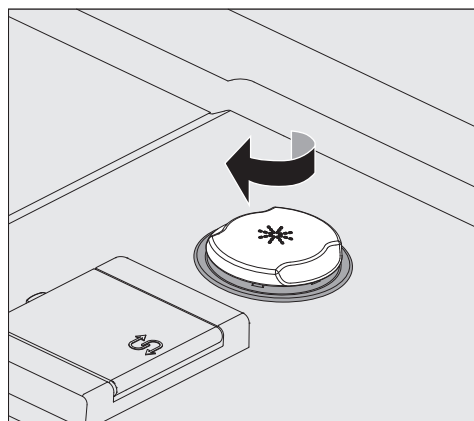

- Luk beholderen.
- Tør eventuelt spildt afspændingsmiddel på døren op, så det ikke forårsager kraftig skumdannelse i det efterfølgende program. Start alternativt programmet Koldt for at skylle spildt afspændingsmiddel ud.

Melding om påfyldning

Når niveauet i beholderen til afspændingsmiddel er lavt, opfordres der til at skifte beholderen, fx:

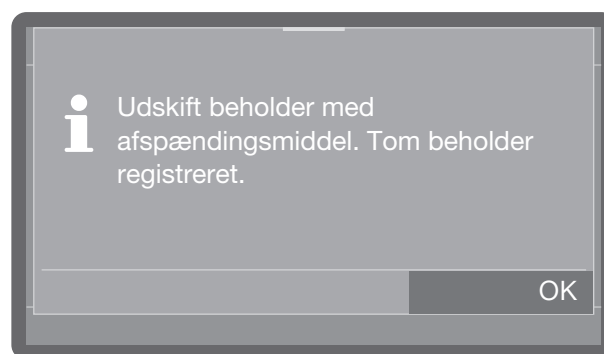

- Bekræft meldingen med OK, og udskift beholderen til afspændingsmiddel som beskrevet.
- Fyld doseringsvejen (se afsnittet Maskinfunktioner).

Opvaskemiddel og afspændingsmiddel

Beholder udskiftes

- Stil beholderen med til afspændingsmiddel (vær opmærksom på farvemarkeringen) på den åbne maskindør eller et ikke-sart underlag, der er nemt at rengøre.
- Tag låget af beholderen, og tag sugelansen op. Læg sugelansen på den åbne maskindør.
- Udskift den tomme beholder med en fyldt beholder.

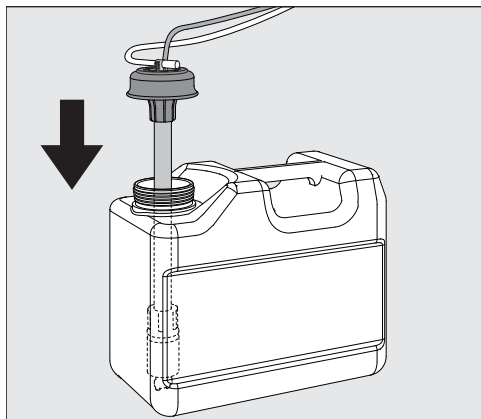

- Sæt sugelansen ind i beholderens åbning, og tryk låget ned, til det går i hak. Vær opmærksom på farvemarkeringen.
- Tilpas doseringsrøret til beholderens størrelse ved at skubbe den ned til bunden af beholderen.
- Hvis du bruger et langt rør i en 5-liters beholder, eller hvis 10-liters beholderen kun er halvt fyldt, vises følgende meddelelse i displayet:

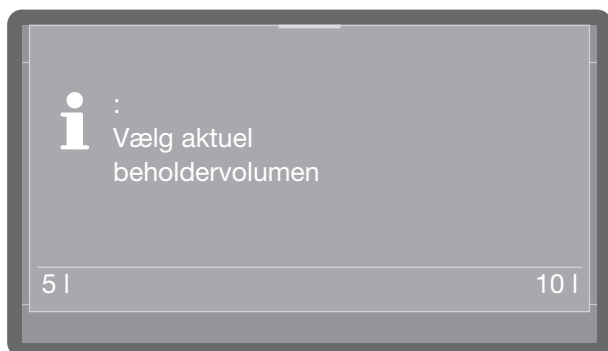

- Vælg størrelsen på beholderen.
- Tør evt. spildt proceskemikalie grundigt af.

Placering af servicet

Fjern større madrester fra servicet.

Det er ikke nødvendigt at skylle af under rindende vand!

Bemærk

⚠ Skader som følge af syre og opløsningsmiddel.

Rester af syre og opløsningsmiddel, især saltsyre og klorholdige opløsninger, må ikke komme ind i opvaske-/rengøringsbeholderen.

Kom aldrig opløsningsmiddel i opvaske-/rengøringsbeholderen.

⚠ Skader som følge af servicedele med aske, sand, voks, smøremidler eller farve. Disse stoffer beskadiger opvaskemaskinen.

Rengør ikke service med aske, sand, voks, smøremidler eller farve i opvaskemaskinen.

Anbring service og bestik på de dertil beregnede steder i kurvene. Følg dog nedenstående anvisninger:

- Anbring servicet således, at alle flader bliver overspulet med vand. Kun på den måde bliver de helt rene!
 - Anbring tallerkener spejlvendt med hvælvingen mod midten af kurven (se illustrationerne på de efterfølgende sider).
 - Service og bestik må ikke ligge tæt og dække for hinanden.
 - Anbring servicet, så det står fast.
 - Kopper, glas, gryder o.l. anbringes i kurven med åbningen nedad.
 - Høje, slanke, hule beholdere skal så vidt muligt anbringes i midten af kurvene eller vognene. Her nås de bedst af vandstrålerne.
 - Stil om muligt genstande med dyb bund skråt, så vandet kan løbe fra.
- Spulearmene må ikke blokeres af for høje genstande eller af dele, der stikker gennem kurven. Foretag eventuelt kontrol ved at dreje spulearmene med hånden.
 - Ved opvask af store servicedele i underkurven, kan overkurven tages ud.
 - Små dele kan falde gennem kurvene. Læg derfor smådele i bestikkurven.

Ikke-egnet service

- Bestik og service med dele af træ: Træet tørrer ud og bliver grimt. Desuden kan den lim, der er anvendt, ikke tåle opvask i opvaskemaskine. Det kan få træskafterne til at løsne sig.
- Kunstgenstande som antikke, værdifulde vaser eller glas med dekoration kan ikke tåle opvask i opvaskemaskine.
- Plastdele af ikke-varmebestandigt materiale kan blive deformet.
- Kobber-, messing-, tin- og aluminiums-genstande: Disse kan blive misfarvede eller matte.
- Glasurdekorationer kan blive blege, når de har været i opvaskemaskine mange gange.
- Sarte glas og krystalgenstande kan blive uklare efter flere gange opvask.

Opvaskemaskinen fyldes

Vi anbefaler

- Anvend service og bestik, der kan tåle maskinopvask.
- Glas kan blive matte, når de har været i opvaskemaskine mange gange. Anvend derfor programmer med lave temperaturer og egnet opvaskemiddel til sarte glas (se afsnittet Programoversigt). Faren for at de bliver matte, vil da være mindre.

Bemærk!

Sølv og aluminium kan blive misfarvet ved kontakt med svovlholdige madvarer.

 Fare på grund af kemisk reaktion
Til aluminiumsgenstande (fx fedtfilter) må der ikke anvendes stærkt ætsende alkaliske opvaskemidler beregnet til brug i opvaskemaskiner.
Der kan opstå skader på materialet. I ekstreme tilfælde er der fare for en eksplosionsagtig kemisk reaktion (fx knaldluftreaktion).
Opvask ikke forbehandlede aluminiumsdele i opvaskemaskinen.

Overkurv

Sorter små, lette og sarte dele såsom underkopper, kopper, glas, dessertskåle samt lette, temperaturbestandige plastdele osv. i overkurven.

Små, flade gryder kan vaskes op i overkurven.

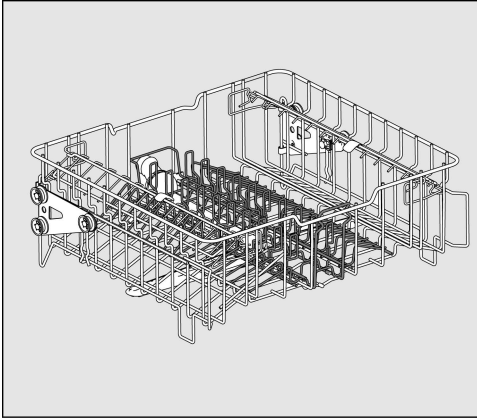

Overkurv APFD 215 med indsats APFD 415

Den midterste indsats kan tages ud af overkurven for at få plads til store gryder eller for at erstatte den med andre indsatser.

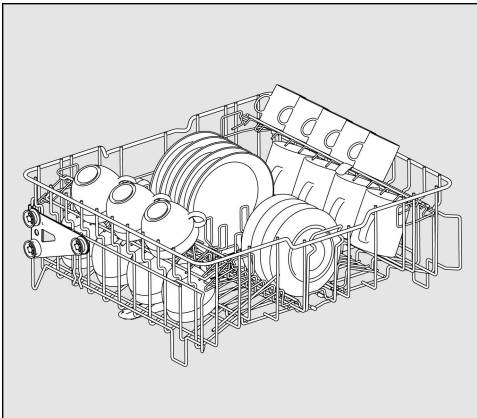

med indsats APFD 415 til fx 20 kopper og 32 underkopper eller 18 desserttallerkner og 20 kopper.

Kophylde

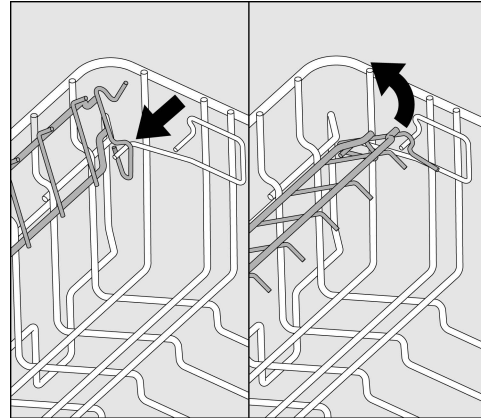

Kophylden kan klappes op for at give plads til store kopper, glas og skåle i overkurven.

- Klap kophylden opad

Overkurven kan tages ud for at give plads til store dele i underkurven (fx serveringsfade).

Opvaskemaskinen fyldes

Overkurven indstilles

For at få mere plads til høje genstande i over- eller underkurven kan man indstille overkurven i 2 positioner med hver 5 cm forskel i højden.

- Træk overkurven ud.

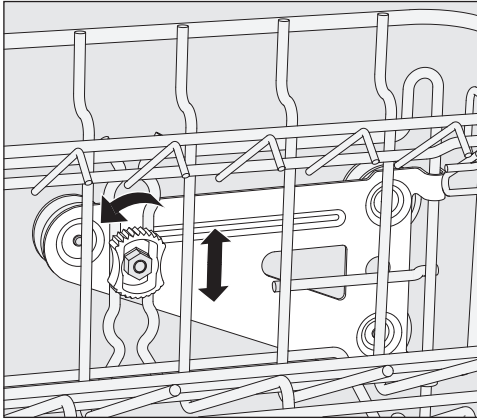

- Løsn stopmøtrikkerne i begge sider.
- Løft eller sænk kurven til den ønskede position.
- Stram igen stopmøtrikkerne.

Overkurven skal være vandret i begge positioner.

Hvis overkurven står på skrå, er vandtilslutning ikke mulig.

⚠ Skader som følge af forkert positionering af vandtilslutningen.

Efter højdeindstilling af overkurven skal vandtilslutningens position tilpasses.

Tilpas efter højdejustering af overkurven ubetinget vandtilslutningens position, inden overkurven skubbes ind.

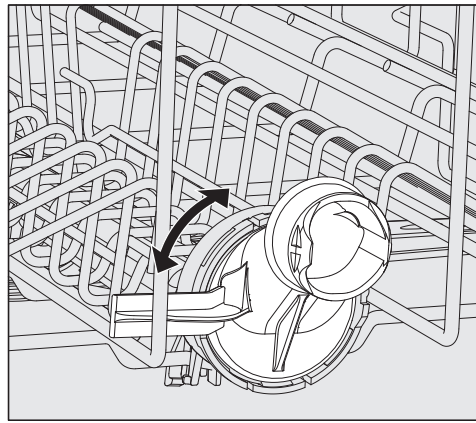

- Drej overkurvens vandtilslutning i øverste eller nederste position. Vandtilslutningen skal gå i hak i den pågældende position.

Afhængig af overkurvens indstilling kan fx tallerkener med følgende diametre anbringes i kurvene:

Eksempel overkurv APFD 215:

Overkurv i indstilling	Overkurv tallerkendiameter	Underkurv tallerkendiameter
øverst	maks. 15 cm	33 cm *
nederst	maks. 20 cm	25 cm

* Dertil skal tallerkerindsats E 816 anvendes i underkurven.

Underkurv

Anbring stort og tungt service såsom tallerkener, fade, gryder, skåle osv. i underkurven.

Anbring altid tynde og lette glas i den dertil beregnede indsats eller i underkurven.

Anbring altid tallerkner som angivet på illustrationerne, med oversiden indad, for at opnå et optimalt opvaskeresultat

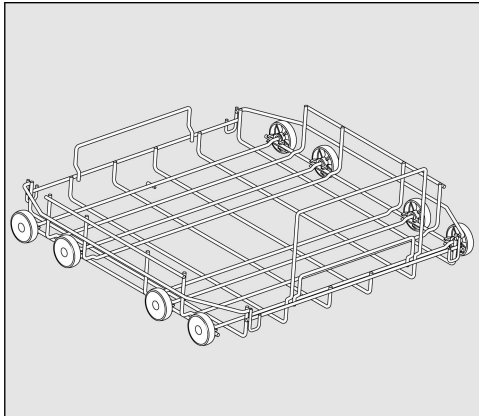

APFD 220 underkurv-lafette

Til kunststofkurve, diverse indsatser og bestikurve.

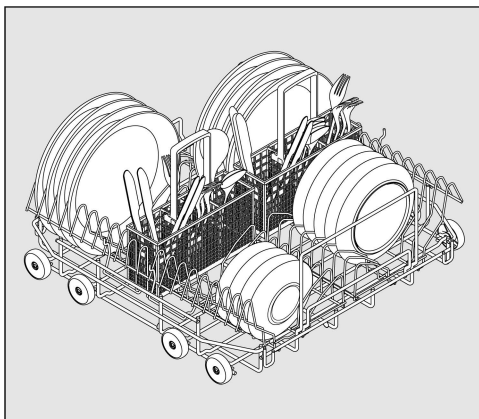

APFD 220 underkurv med 2 indsatser E 816 og 2 bestikurve APFD 420

Der kan anbringes 32 tallerkener Ø 25 cm og diverse bestik. Uden bestikurve kan indsatserne E 816 hver indeholde 38 tallerkener Ø 25 cm.

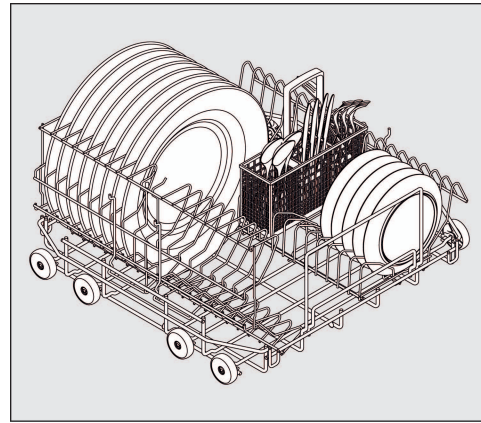

APFD 220 underkurv med indsat E 816, der er drejet 90°.

Med bestikurve APFD 420 kan der anbringes 32 tallerkener Ø 33 cm og diverse bestik. Uden bestikurve kan den drejede indsat E 816 indeholde 38 tallerkener Ø 33 cm.

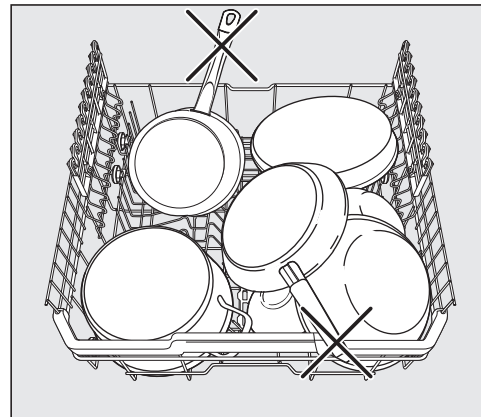

Fare for beskadigelser på grund af service, der stikker frem.

Service, der stikke frem, kan beskadige opvaskemaskinen indvendigt.

Vær ved fyldning af kurvene opmærksom på, at der ikke stikker service/bestik såsom greb op over kanten på kurvene.

Opvaskemaskinen fyldes

Anvendelse af kunststofkurve

Underkurv-lafette APFD 220 kan bestykses med 500 x 500 mm store kunststofkurve.

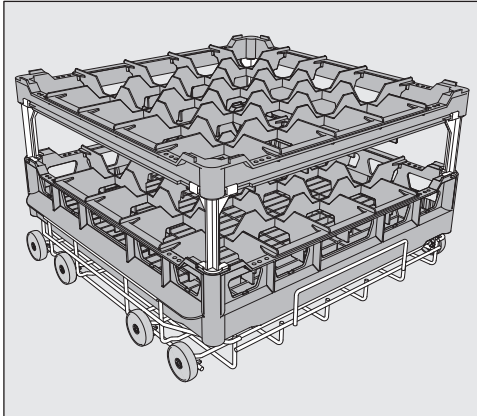

Til anvendelse af kunststofkurve i overkurven anvendes den specielle overkurv/lafette O 885 (maks. højde på service 130 mm).

Til opvask af højere service i underkurven skal den specielle underkurv/lafette U 876 anvendes.

Anvendte kurvekombinationer afhænger af servicets art, størrelse og form.

Yderligere informationer om kurvesortimentet kan fås ved henvendelse til Miele Service eller din Miele-forhandler.

Eksempler: (underkurve)

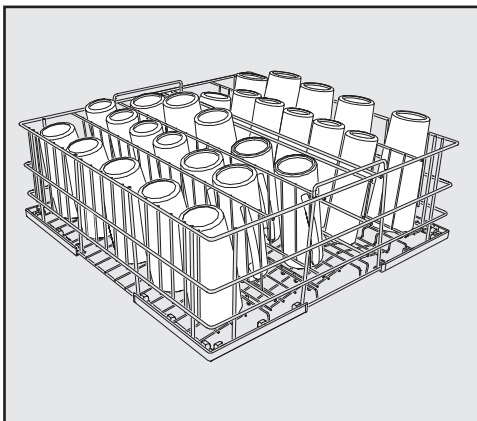

U 525 trådkurv med 5 rækker

Trådkurven kan anvendes til glas med en diameter på maks. 8 cm.

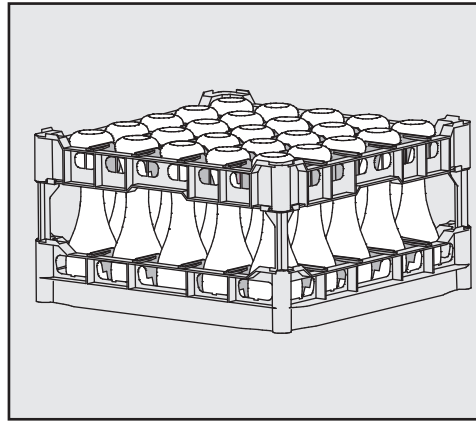

U 534 - U 537 kunststofkurve med ruminddeling til diverse glashøjder

I dette eksempel er kunststofkurven forbundet med den høje topamme med lange forlængere.

(Kun med underkurv/lafette U 876)

Kunststofkurv samles

Grundkurvens ④ højde kan ændres med en topamme ① og efter valg lange ② eller korte ③ forlængere.

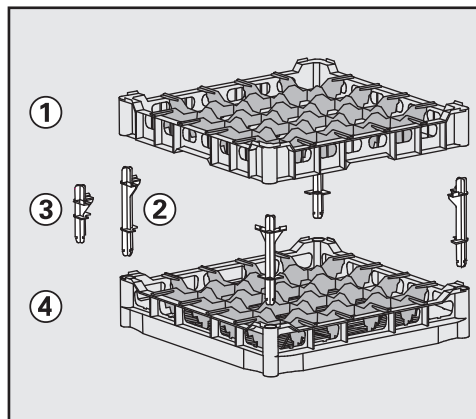

■ Sæt alle fire forlængere i grundkurven ④.

■ Tryk topammen ① fast på forlængerne.



Tænd

- Åbn vandhanen, hvis den er lukket.

Opvaskemaskinen skal være tilsluttet til elnettet.

- Tryk på tasten , indtil følgende vises i displayet:

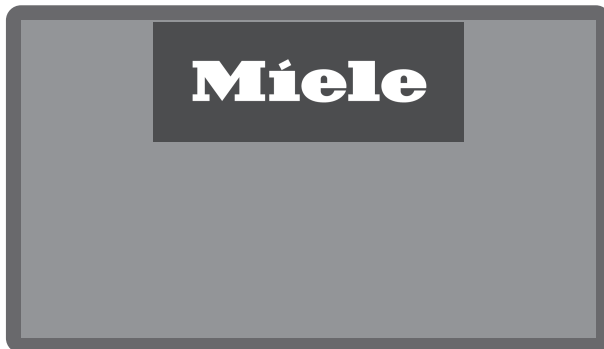

Så snart opvaskemaskinen er klar til brug, skifter visningen i displayet og viser programvalg, fx:

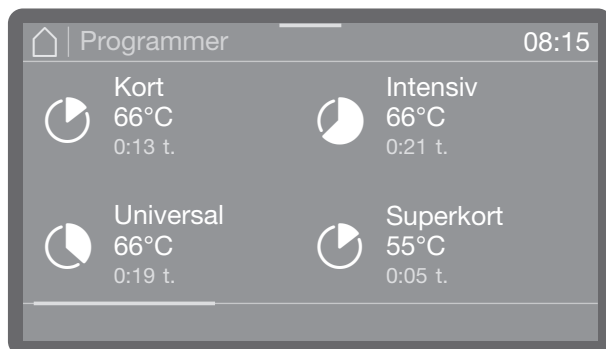

Hvis Memory-funktionen er aktiveret, vises det sidst startede program, fx:

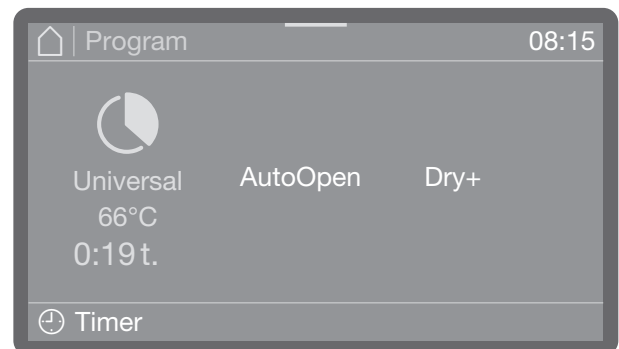

Valg af program

Vælg altid program afhængig af servicets type og tilsmudsningsgrad.

Så snart der er valgt et program, begynder LED-tasten *Start/Stop* at blinke.

Med tasten  kan man inden programstart returnere til programvalg, fx for at vælge et andet program. Efter programstart er det ikke længere muligt. Om nødvendigt skal programmet stoppes (se afsnittet Programmet stoppes).

Den daglige drift

Et program startes

- Tryk på tasten *Start/Stop* (tasten *Start/Stop* lyser).

Efter programstart er det ikke længere muligt at ændre programmet.

Et igangværende program kan enten afbrydes (se Program afbrydes) eller stoppes (se Program stoppes).

Et program startes med timer

Starten af et program kan udskydes, fx for at udnytte en billigere natstrømstakst. Der kan indstilles en starttid, hvor programmet skal starte (Start kl.) eller en sluttid, hvor programmet senest skal være slut (Slut kl.). Tiderne indstilles på basis af indstillet klokkeslæt, se afsnittet Klokkeslæt.

Timer indstilles

- Vælg et program.

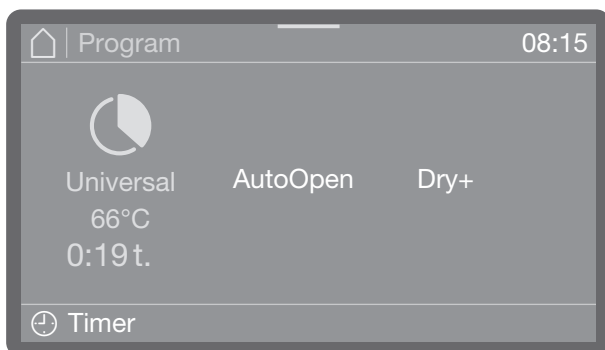

- Tryk på Timer for at indstille timeren.



- Vælg herefter start- (Start kl.) eller sluttid (Slut kl.).
- Indstil klokkeslættet.
- Bekræft indtastningerne med OK.



Timeren er hermed aktiveret.

Ved valg af Slet kan indtastningerne slettes, og timeren deaktiveres.

Via Tilvalg kan funktioner (afhængig af model) såsom AutoOpen eller Dry+ tilkobles eller frakobles til næste programforløb.

Timer ændres

- Tryk på Timer, hvis indstillet klokkeslæt på timeren skal ændres, og indtast start- eller sluttid.

Timer slettes

- Tryk på tasten *Start/Stop*.

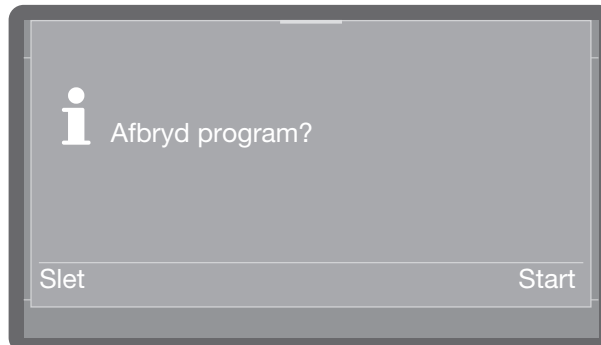

Der vises et spørgsmål, om programmet skal startes straks (Start), eller om kun timer-indstillingerne skal ændres (Slet).

Alternativt kan der i programvisningen trykkes på Timer igen, hvorefter timeren kan slettes med de følgende indstillinger.

Visning af programforløb

Følgende vises i displayet efter programstart: Programnavn, betegnelsen på den aktuelle skylleblok, resttiden.

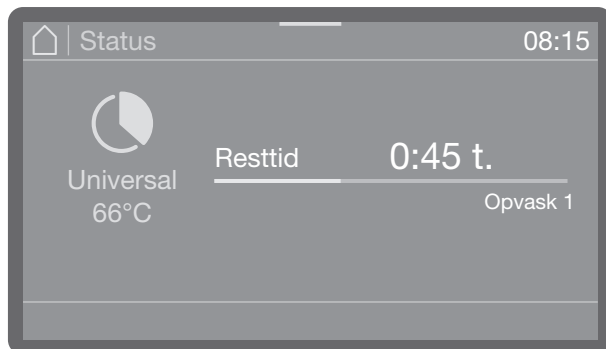

Under programforløbet kan programparametre såsom indstillet og aktuell temperatur aflæses.

- Tryk på den farvede bjælke i midten af øverste displaykant, og swip nedad.

Programslut

Når et program er korrekt afsluttet, slukker kontrollampen i Start/Stop-tasten, og følgende vises i displayet.



Desuden lyder som standard et signal i ca. 3 sekunder. Signalet gentages 3 gange hvert halve minut. Se afsnittet Lydstyrke for at indstille signallydene.

- Meldingen fjernes ved at kvittere.

Hvis der er systemmeddelelser, udsendes de efterfølgende, fx hvis der er målt lave niveauer i saltbeholderen eller i beholderne til flydende proceskemikalier i løbet af programmet, eller hvis næste tidspunkt for vedligeholdelse nærmer sig. Hver melding skal kvitteres enkeltvis med OK.

Sluk

- Tryk på tasten , indtil displayet slukker.

Opvaskemaskinen tømmes

Varmt service kan ikke tåle stød! Lad det derfor afkøle i opvaskemaskinen, indtil det er til at røre ved.

Hvis døren åbnes helt, efter at opvaskemaskinen er slukket, afkøles servicet hurtigere.

Tøm først underkurven og herefter overkurven. Herved undgås, at der falder vanddråber fra overkurven eller bestikbakken ned på servicet i hhv. underkurven og overkurven.

Et program afbrydes

Et allerede påbegyndt program bør kun afbrydes, hvis det er absolut nødvendigt, fx hvis utensilierne står meget ustabilt.

 Der er risiko for skoldning, forbrænding og ætsning
Servicet, kurvene samt opvaskebeholderen kan være meget varme.
Desuden kan der ved åbning af døren trænge varm damp ud. Afhængigt af skyllefasen kan der være opløst proceskemikalier heri, som kan forårsage irritation og forbrændinger i øjnene og luftvejene.
Stop kun et program, hvis det er absolut nødvendigt.
Åbn døren langsomt og forsigtigt, og undgå kontakt med eventuelt udtrængende damp. Berøring af service sker på egen risiko.

- Åbn døren (se afsnittet Døren åbnes og lukkes).

Hvis dørlåsen er aktiveret, skal du først indtaste PIN-koden for at låse døren op, se  Udvidede indstillinger ▶ Kode dørlås. Hvis låsen er deaktiveret, kan du åbne døren uden at indtaste en kode. Hvis du annullerer handlingen, ikke indtaster en PIN-kode eller indtaster en forkert PIN-kode, fortsætter programmet uden afbrydelse.

- Indtast koden til dørlåsen.

Den daglige drift

Hvis temperaturen i opvaske-/rengøringsbeholderen er mere end 67 °C, vises der følgende melding som advarsel om mulige farer ved åbning af døren.

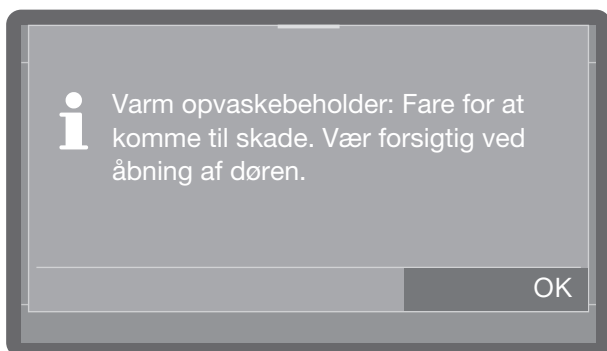

- Bekræft meldingen med OK.
- Anbring servicet, så det står stabilt, og luk døren.
- Luk døren igen, så programmet kan fortsættes.

Programmet fortsættes automatisk fra tidspunktet for afbrydelsen.

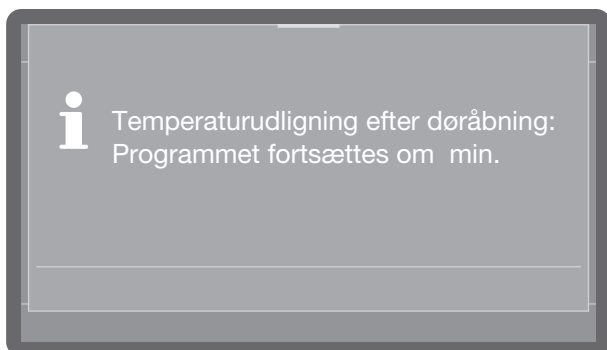

Hvis temperaturen inde i opvaskebeholderen på dette tidspunkt er mere end 50 °C, foretages der først en trykudligning. Herefter fortsættes programmet.

Et program stoppes

Et allerede påbegyndt program bør kun stoppes, hvis det er absolut nødvendigt, fx hvis programvalg skal ændres.

I tilfælde af en fejl stoppes programmet automatisk.

⚠ Fare for forbrænding på grund af varmt service.
Utensilierne og opvaskebeholderen kan være meget varme.
Åbn døren langsomt, og rør ikke ved servicet eller indvendigt i opvaskebeholderen.

- Tryk på *Start/Stop*-tasten.

Følgende melding vises i displayet:

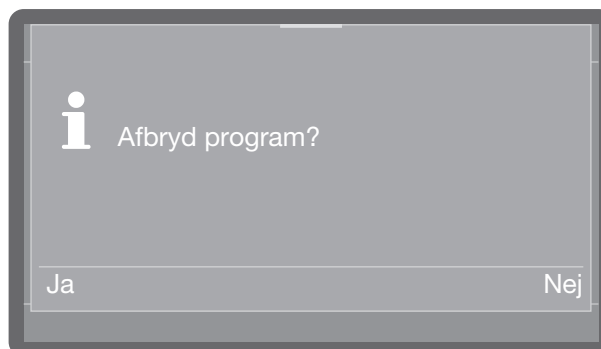

- Vælg Ja, og bekræft indkodningen med tasten OK.

Programmet afbrydes først ved tryk på tasten Ja.

Følgende melding vises i displayet:

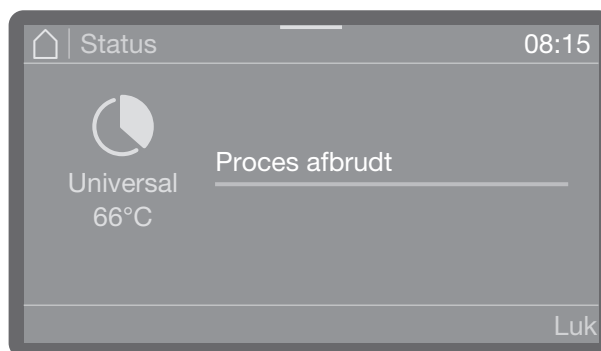

Døren skal åbnes.

Hvis programmet ændres, og klappen på opvaskemiddelbeholderen er åbnet, doseres opvaskemiddel igen.

Menuen  Maskinfunktioner omfatter relevante funktioner til understøttelse af de daglige rutiner.

Standardindstillingerne er markeret med et hak ✓. Det beskrives i forlængelse af oversigten, hvordan der foretages indstillinger.

Menustruktur

Maskinfunktioner

Filterinterval^{*)}

 Filterinterval

 Nulstil interval

Doseringssystemer^{*)}

 Fyld doseringsveje

 Opvaske.mid. beholder

 Afsp.mid. beholder

 Skyl doseringsveje



 Opvaske.mid. beholder

 Afsp.mid. beholder



Dry+^{*)}

  Programvalg

  Alle programmer ✓

  Valg

  Forlæng tid Dry+

  Valg

AutoOpen^{*)}

 Tilkoblet ✓

 Frakoblet

 AutoClose^{*)}

 Tilkoblet ✓

 Frakoblet

^{*)} Afhængig af model

Filterinterval

Luftfilteret til aktiv tørring internt i maskinen har en begrænset anvendelsestid. Derfor skal filteret udskiftes regelmæssigt.

Hvordan filteret udskiftes, og hvad man skal være opmærksom på, fremgår af afsnittet Rengøring og vedligeholdelse / Filter udskiftes.

I den følgende menu kan den resterende levetid for filteret vises, og filteret kan nulstilles efter en udskiftning.

Menuen er gemt i følgende sti.

 Maskinfunktioner

 Filterinterval^{*)}

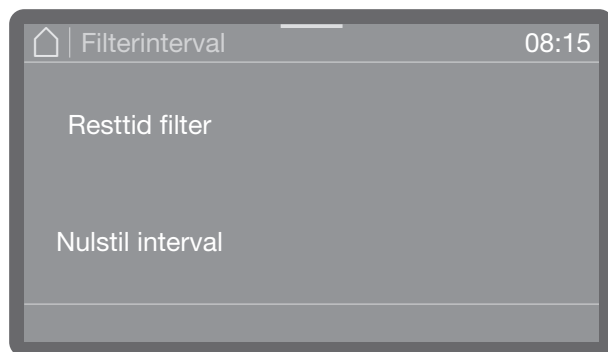

- Resttid filter

Viser den resterende tid indtil næste udskiftning af filter.

- Nulstil interval

Nulstiller driftstimer, indtil næste udskiftning af filter.

■ Vælg en valgmulighed.

 Intervallet må kun nulstilles, hvis filteret er blevet udskiftet.

Doseringsystemer

Doseringssystemerne til flydende midler kan kun dosere korrekt, når der ikke er luft eller aflejringer i systemet.

Doseringsveje fyldes

Fyldning af doseringssystemerne er påkrævet i følgende situationer:

- Når doseringssystemet anvendes for første gang.
- Hvis der på grund af manglende flydende midler suges luft ind, eller systemet er blevet suget tomt.

Kontroller, at beholderne er fyldt tilstrækkeligt og at doseringsrørene er fast forbundet, og at der ikke kan suges luft ind, inden doseringsvejene fyldes.

Menuen er gemt i følgende sti.

 Maskinfunktioner

 Doseringssystemer

 Fyld doseringsveje



- Opvaske.mid. beholder

Fyld doseringssystemet til opvaskemiddel.

- Beholder afsp.mid.

Fyld doseringssystemet til afspændingsmiddel.

■ Vælg det doseringssystem, som skal fyldes.

Der vises en melding, om fyldningen skal startes, fx:

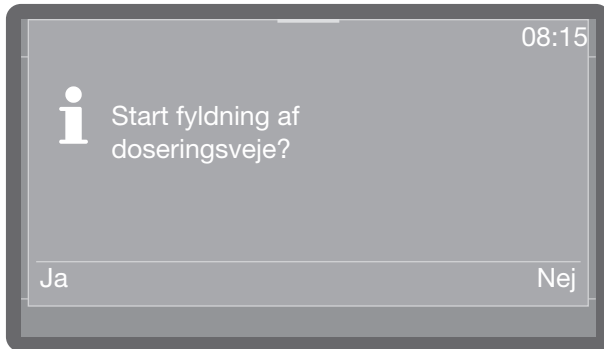

- Vælg Ja for at starte processen. Doseringssystemet fyldes automatisk. Når processen er afsluttet, vises meldingen Fyldning af doseringsveje fuldført. Hvis fyldningen afbrydes før tid, skal processen gentages.
- Ved valg af Nej stoppes processen på dette sted.

Doseringsveje skylles

Et doseringssystem skal skylles i følgende situationer:

- Hvis doseringssystemet ved en fejl er blevet fyldt med et forkert middel.
- Hvis der er dannet aflejringer i doseringsvejene eller i beholderne, som kan tilstoppe systemerne helt eller delvist. Der kan fx dannes aflejringer efter længere tids pause, eller hvis beholderne er blevet efterfyldt i stedet for udskiftet.
- Fyld en ren beholder, fx en skål, med klart, rent vand.

⚠ Skader på doseringssystemet.

Små fremmedlegemer i vandet, fx sand, frug eller lignende, kan suges ind i doseringssystemet og tilstoppe eller beskadige dette.

Kontroller, at der ikke er nogen fremmedlegemer i vandet.

- Stil doseringsrøret i beholderen med vand. Den nederste ende af røret med indsugningsåbningen skal være dækket helt med vand.
- Sørg for, at røret ikke kan vælte eller falde ud af beholderen.

Menuen er gemt i følgende sti.

Maskinfunktioner

Doseringssystemer

Skyl doseringsveje

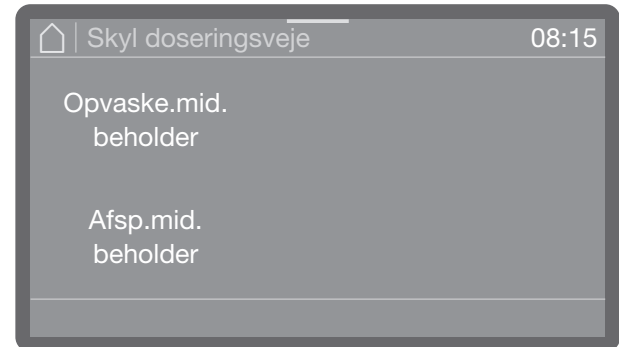

- Opvaske.mid. beholder

Skyl doseringssystemet til opvaskemiddel.

- Afsp.mid. beholder

Skyl doseringssystemet til afspændingsmiddel.

- Vælg det doseringssystem, som skal skylles.

Der vises en forespørgsel, om processen skal startes, fx:

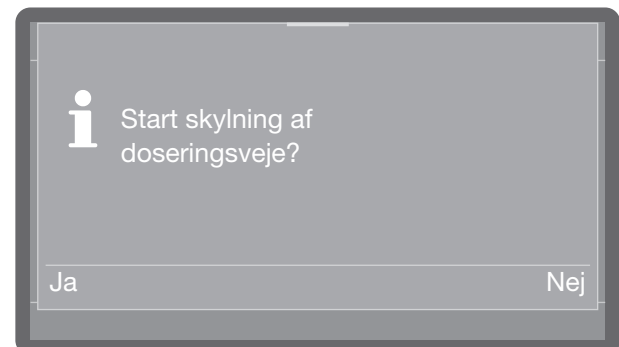

- Vælg Ja for at starte processen. Doseringssystemet skylles automatisk. Når processen er afsluttet, vises meldingen Skylning af doseringsveje fuldført. Hvis skylningen afbrydes før tid, skal processen gentages.
- Ved valg af Nej stoppes processen på dette sted.

Maskinfunktioner

Dry+

Den aktive tørring Dry+ er kun mulig på opvaskemaskiner med tørreblæser (afhængig af model).

Den aktive tørring Dry+ fremmer og forbedrer tørreprocessen ved programslut. En blæser leder ved lukket dør filtreret frisk luft ind i opvaskebeholderen og sørger derved for en aktiv tørring.

Efterfølgende kan man i alle programmer, som understøtter Dry+, aktivere eller deaktivere den aktive tørring samt forlænge blæsertiden og hermed tilpasse tørrefasen individuelt. Se i afsnittet Programparametre, hvilke programmer Dry+ understøtter.

Programvalg

Menuen er gemt i følgende sti.

 Maskinfunktioner

 Dry+

 Programvalg

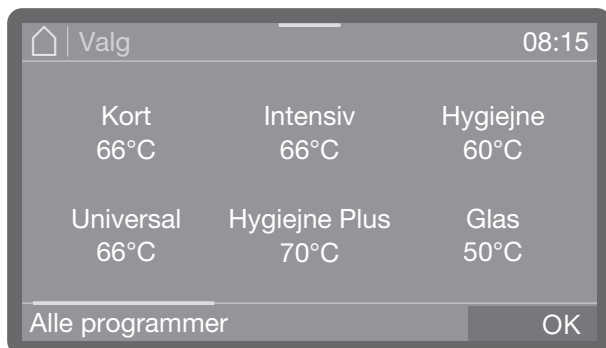

- Vælg de programmer, som Dry+ skal aktiveres for. Aktiverede programmer er markeret med farve.
- Tryk på Alle programmer, hvis Dry+ skal aktiveres for alle programmer.
- Gem valget med OK.

Forlængelse

Blæserløbstiden er angivet for hvert program og kan efterfølgende forlænges, eller en forlængelse kan annulleres igen. Det er på dette sted ikke muligt at afkorte den forindstillede tid eller at frakoble blæseren.

Menuen er gemt i følgende sti.

 Maskinfunktioner

 Dry+

 Forlæng tid Dry+

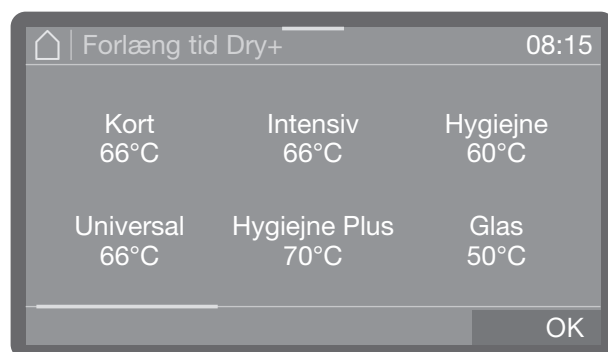

- Scroll gennem programlisten, og vælg det program, som blæsertiden skal forlænges for.

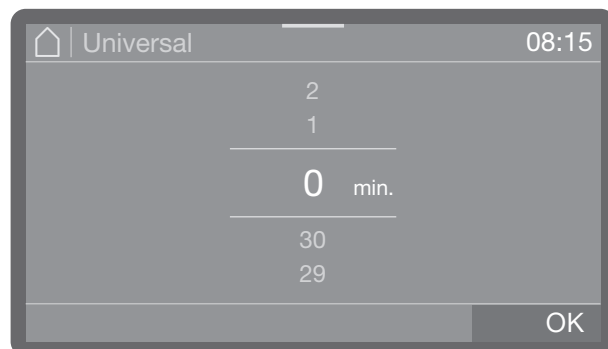

Tiden kan forlænges i op til 30 min. i trin a 1 min.

- Indstil tiden. Ved den laveste indstilling svarer tiden til den forindstillede basisværdi.
- Gem indstillingen med OK.

AutoOpen

AutoOpen er en ekstrafunktion til forbedret tørring.. Døren åbner sig en smule ved programslut, så restfugtigheden kan trænge hurtigere ud af opvaskebeholderen.

Døren åbnes, så snart temperaturen i opvaskebeholderen er faldet til under en grænseværdi. Inden døren åbnes, kommer der en melding herom i displayet, og der lyder en alarm, hvis signallyde er aktiveret.

Det fremgår af afsnittet Programoversigt, hvilke programmer der understøtter denne funktion.

Menuen er gemt i følgende sti.

 Maskinfunktioner

 AutoOpen

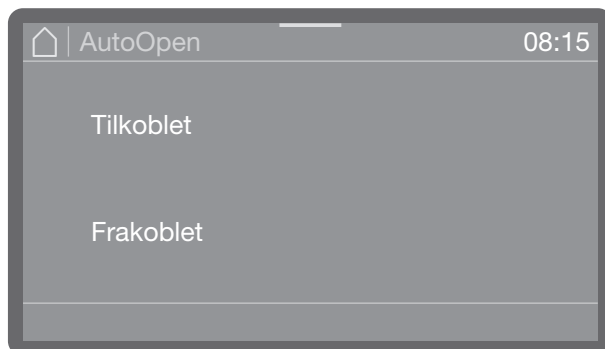

- Tilkoblet
AutoOpen er aktiveret for alle programmer.
- Frakoblet
AutoOpen er deaktiveret for alle programmer.
- Vælg en valgmulighed.

AutoClose

Her kan det fastlægges, om døren efter lukning straks trækkes i slutposition af den automatiske dørlås, eller skal blive stående åben på klem.

I slutpositionen er døren låst mekanisk og kan låses op igen og åbnes med dørtasten .

Menuen er gemt i følgende sti.

 Maskinfunktioner

 AutoClose

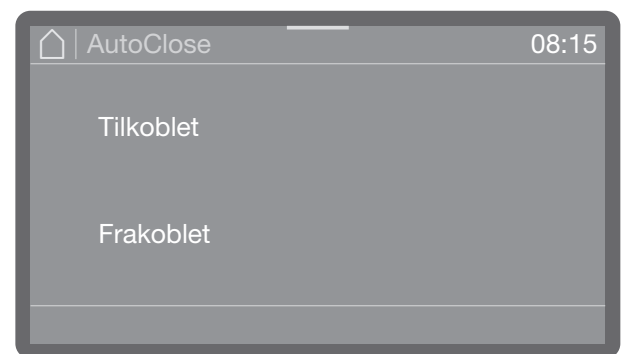

- Tilkoblet
AutoClose er aktiveret for alle programmer. Døren trækkes i slutposition umiddelbart efter lukningen og låses.
- Frakoblet
AutoClose er deaktiveret for alle programmer. Døren går i hak i låsepalen, og kan trækkes op igen uden at trykke på tasten .
- Vælg en valgmulighed.

Indstillinger

I menuen  Indstillinger findes grundlæggende parametre til maskinstyringen.

Standardindstillingerne er markeret med et hak ✓. Det beskrives i forlængelse af oversigten, hvordan der foretages indstillinger.

Menustruktur

Indstillinger

 Klokkeslæt

 Tidsformat

 12 t.

 24 t. ✓

 Indstil tid

 Dato

 Datoformat

 DD/MM/ÅÅÅÅ ✓

 MM/DD/ÅÅÅÅ

 ÅÅÅÅ/MM/DD

 Indstil dato

 Display-lysstyrke

 Lydstyrke

 Signallyde

 Tastelyd

 Velkomstmelodi

 Tilkoblet ✓

 Frakoblet

 Temperaturenhed

 °C ✓

 °F

Klokkeslæt

Klokkeslættet bruges bl.a. til displayvisning og udskudt starttid. Der indstilles visningsformat og det aktuelle klokkeslæt.

Der skiftes ikke automatisk mellem sommer- og vintertid.
Efter behov kan man selv foretage omstillingen.

Klokkeslætfomat vælges

Menuen er gemt i følgende sti.



- 24 t.

Visning af klokkeslættet i 24-t.-format.

- 12 t.

Visning af klokkeslættet i 12-t.-format (am/pm).

■ Vælg et format ved at trykke på det.

Klokkeslæt indstilles

Klokkeslættet indstilles i det valgte klokkeslætfomat.

Menuen er gemt i følgende sti.



Indstilling af klokkeslæt sker i det indstillede klokkeslætsformat.

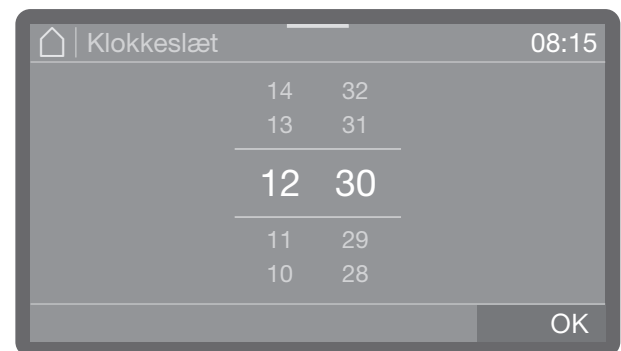

■ Indstil klokkeslættet, og bekræft indstillingen med OK.

Dato

Der indstilles visningsformat og den aktuelle dato.

Datoformat vælges

Menuen er gemt i følgende sti.

Indstillinger

Dato

Datoformat



- DD står for dag (D = dag)
- MM står for måned (M = Måned)
- ÅÅÅÅ står for år (Å = år)
- Vælg det ønskede format.

Dato indstilles

Menuen er gemt i følgende sti.

Indstillinger

Dato

Indstil dato



- Indstil datoen. Rækkefølgen for år, måned og dag er uafhængig af indstillet datoformat.
- Gem indstillingen med OK.

Displayets lysstyrke

Her kan displayets lysstyrke indstilles. Menuen er gemt i følgende sti.

 Indstillinger

 Display-lysstyrke

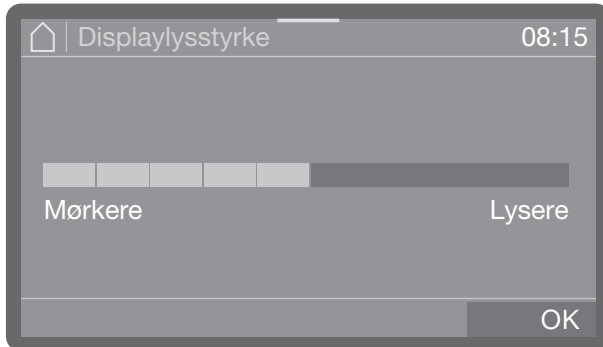

- Indstil displayets lysstyrke, og gem indstillingen med OK.

Lydstyrke

Der er integreret en akustisk signalgiver i betjeningspanelet, som kan give en akustisk tilbagemelding i følgende situationer:

- Tastelyd ved tryk på betjeningsstasterne
- Signallyde ved programslut eller systemmeldinger (anvisninger)

Menuen er gemt i følgende sti.

 Indstillinger

 Lydstyrke

Lydstyrken for Tastelyd og Signallyde indstilles på samme måde.

- Vælg en af valgmulighederne Tastelyd eller Signallyde.

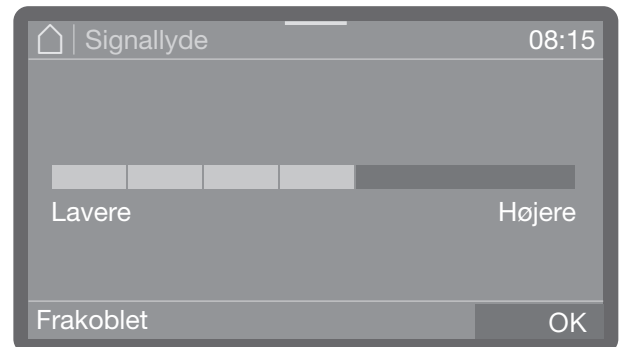

- Indstil lydstyrkeen. Ved den laveste indstilling er lyden frakoblet og kan efter behov tilkobles igen med valget Tilkoblet (vises i stedet for Frakoblet).
- Gem indstillingen med OK.

Velkomstlyd

Når maskinen tændes og slukkes lyder der en kort melodi. Med denne valgmulighed kan melodien frakobles og tilkobles igen.

Menuen er gemt i følgende sti.

 Indstillinger

 Velkomstmelodi

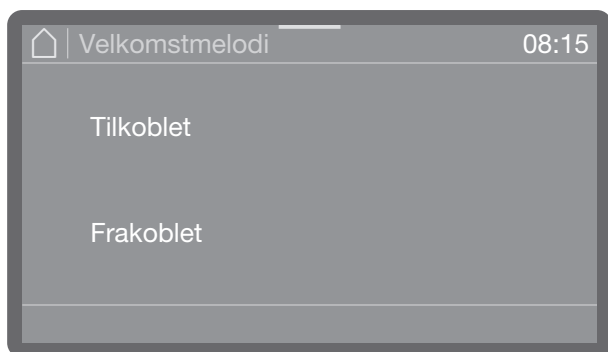

- Tilkoblet

Når den tændes, lyder der en velkomstmelodi.

- Frakoblet

Melodien er frakoblet.

■ Vælg en valgmulighed.

Temperaturenhed

Temperaturvisningen i displayet kan enten vises i °C (Celsius) eller i °F (Fahrenheit).

Menuen er gemt i følgende sti.

 Indstillinger

 Temperaturenhed

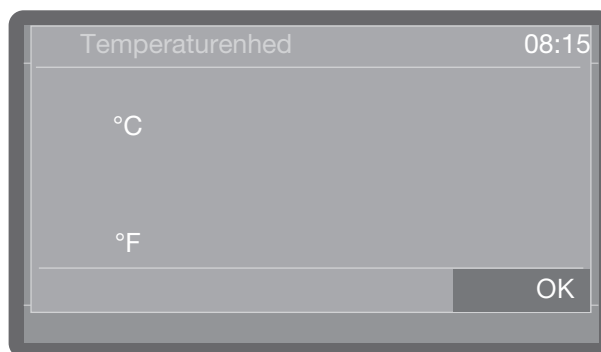

- °C

Temperaturvisning i Celsius.

- °F

Temperaturvisning i Fahrenheit.

■ Vælg den ønskede valgmulighed med et tryk.

I menuen  Udvidede indstillinger findes alle administrative processer og indstillinger.

Adgangen til menuen  Udvidede indstillinger er beskyttet med en kode.

Hvis man ønsker at åbne menuen, skal pinkoden indtastes.

Menustruktur

 Udvidede indstillinger

 Programlås filter

 Tilkoblet

 Frakoblet ✓

 Standby/Off

 Standby efter 10 min.

 Sluk efter 10 min.

 Logbog

 Vand

 Forbrug koldt vand l

 Forbrug varmt vand

 Flydende opv.middel

 Afspændings- middel

 Driftstimer (i alt)

 Programforløb

 Serviceinterval

 Frigiv programmer

 Alle programmer ✓

 Valg

 Indstil favoritter

 Konfigurer programmer

 [Programnavn]

 Opvasketemperatur

 Holdetid opvask

 Slutskylstemperatur

 Holdetid slutskyl

 Øget vand-mængde

 Mellemskyl

 Øget vand-mængde

 Nulstil

Ao Visning A0-værdi

Ao Frakoblet ✓

Ao Tilkoblet

 Doseringssystemer

 Opvaske-middel dør

 Afspænd.-middel dør

 Melding om påfyldning

 Tilkoblet ✓

 Frakoblet

 Doseringskoncentration

 Opvaske.mid. beholder

 Doseringskoncentration

 Doseringskoncentration

 Doseringskoncentration

 Deaktiver ✓

Udvidede indstillinger

 Afsp.mid. beholder

 Doseringskoncentration

 Doseringskoncentration

 Doseringskoncentration

 Deaktiver ✓

 Cyklusser indtil tomt

 Vandhårdhed

 2,5 mmol/l (14° dh) ✓

 Prg. inden regenerering

 1

 Memory

 Tilkoblet ✓

 Frakoblet

 Pinkode

 Ændr pinkode

 Kode dørlås

 Ja

 Tilkoblet

 Netværkstilslutn./ Wi-fi

 Tilslut

 Via WPS

 Via Soft AP

 Aktiver

 Deaktiver

 Forbindelsesstatus

 Tilslut igen

 Nulstil

 RemoteUpdate

 Tilkoblet

 Frakoblet ✓

 Forhandler

 Demo-mode

 Tilkoblet

 Frakoblet ✓

 Softwareversion

 1-SBAE ID XXXX

 2-EL ID XXXX

 3-EFU ID XXXX

 5-LG ID XXXX

Typeskilt

 Standardindstillinger

 Kun programindstillinger

 Alle indstillinger

 § Juridiske informationer

*) Afhængig af model

Programspærring filter

Filterkombinationen i opvaskebeholderen filtrerer smudspartikler fra opvaskevandet. Hvis der kommer smudspartikler ind i cirkulationssystemet, kan spulearme, ventiler m.m. stoppe til.

Hvis mikrofinfilteret ikke er isat eller er isat forkert, er der mulighed for at spærre programstarten.

Menuen er gemt i følgende sti.

 Udvidede indstillinger

 Programlås filter

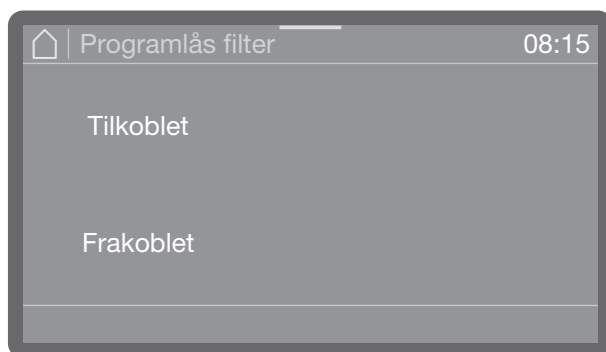

- Tilkoblet

Start af programmer er spærret, hvis mikrofinfilteret er isat forkert eller mangler. Et program kan kun startes, hvis mikrofinfilteret er isat korrekt.

- Frakoblet

Programmer kan startes uafhængig af mikrofinfilterets status. Der vises et sikkerhedsspørgsmål, der skal bekræftes, hvis mikrofinfilteret ikke er isat korrekt.

- Vælg en valgmulighed.

Standby/Slukket

Hvis opvaskemaskinen ikke anvendes i 10 minutter, kan denne gå i standby eller slukkes automatisk (Off).

I standby forbliver opvaskemaskinen tændt, og *Start/Stop*-tasten blinker. Opvaskemaskinen kan aktiveres igen ved tryk på *Start/Stop*-tasten, berøring af displayet eller åbning af døren.

Efter automatisk frakobling er opvaskemaskinen slukket og kan tændes igen med tasten .

Menuen er gemt i følgende sti.

 Udvidede indstillinger

 Standby/Off

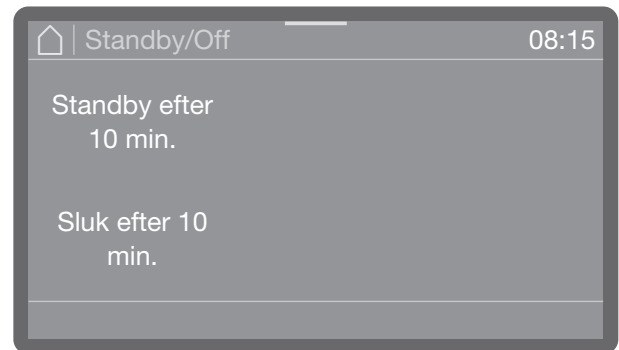

- Standby/Off

Skift til standby efter 10 minutter.

- Sluk efter 10 min.

Slukker efter 10 minutter.

- Vælg en valgmulighed.

Logbog

I den daglige logbog indføres forbrugsdata for vand, proceskemikalier samt driftstimer og programafviklinger. Registrerer maskinens samlede livscyklus.

Desuden kan Miele Service indstille en anbefaling for næste vedligeholdelsestermin i logbogen.

Menuen er gemt i følgende sti.

 Udvidede indstillinger

 Logbog

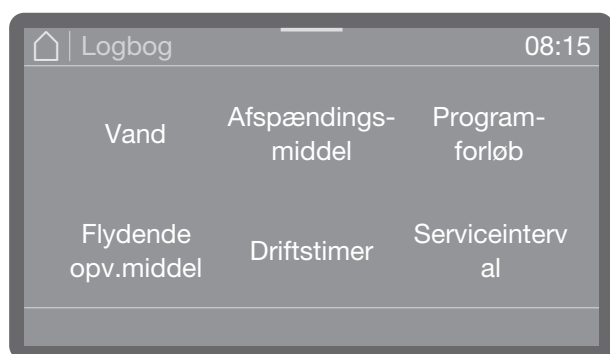

- Vand

Visning af vandforbruget i liter (l)

Hvis der er flere vandtilslutninger (afhængig af model), vises forbruget afhængig af vandtype.

- Flydende opvaskemiddel

Forbrug af flydende opvaskemiddel i liter (l)

- Afspændingsmiddel

Forbrug af afspændingsmiddel i liter (l)

- Driftstimer

Antal driftstimer

- Programforløb

Sum af alle programforløb.

Visningen kan opdeles efter programmer.

- Serviceinterval

Påmindelse om næste servicetermin. Terminen indtastes af Miele Service.

■ Scroll med piletasterne \wedge og \vee til ønsket valgmulighed, og vælg det med et tryk.

Logbogens værdier kan ikke ændres.

■ Afslut menuen ved tryk på tasten \leftarrow .

Programfrigivelse

Der er mulighed for at spærre enkelte programmer. Spærrede programmer er ikke tilgængelige i programvalget. På denne måde sikres det, at det kun er programmer, der er afstemt efter utensilierne, der kan afvikles.

Menuen er gemt i følgende sti.

 Udvidede indstillinger

 Frigiv programmer

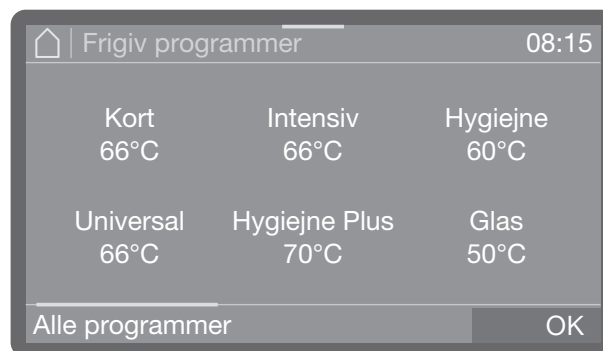

■ Scroll gennem programlisten, og vælg de programmer, som skal frigives til brugeren. Det er muligt med flere valgmuligheder. Aktiverede programmer er fremhævet med farve.

■ Med Alle programmer kan alle programmer vælges på én gang.

■ Gem valget med OK.

Indstil favoritter

Under Favoritprogrammer fastlægges rækkefølgen af programmer og hvilke programmer der skal kunne vælges direkte. Alle frigivne programmer under Programfrigivelse kan vælges.

Menuen er gemt i følgende sti.

⚙️ Udvidede indstillinger

☆ Indstil favoritter

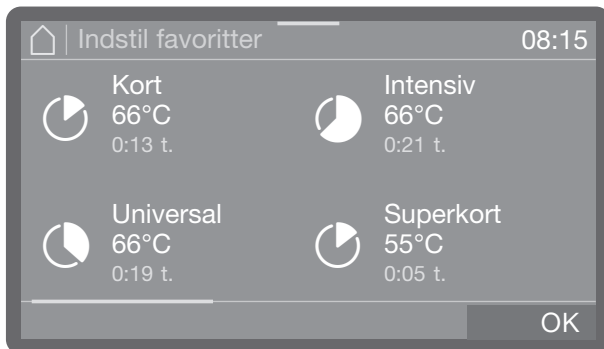

I displayet vises programoversigten.

- Vælg programmet med et tryk, og hold fingeren på feltet, indtil der vises en ramme omkring programmet.
- Træk programmet hen på den ønskede position, og løft fingeren fra displayet.

Rammen og programmet forsvinder, og programmet bliver på den ønskede position.

- Gem indstillingen med OK.

Programparametre

Programparametrene skal være afstemt efter de opvasketekniske krav og det anvendte service.

Ændring af programparametre kræver yderligere specifik viden om maskinerne og processen og bør derfor kun udføres af erfarne brugere eller Miele Service.

- Vælg først programmet, som du ønsker at ændre.

Valg af program

Menuen er gemt i følgende sti.

⚙️ Udvidede indstillinger

⚙️ Konfigurer programmer

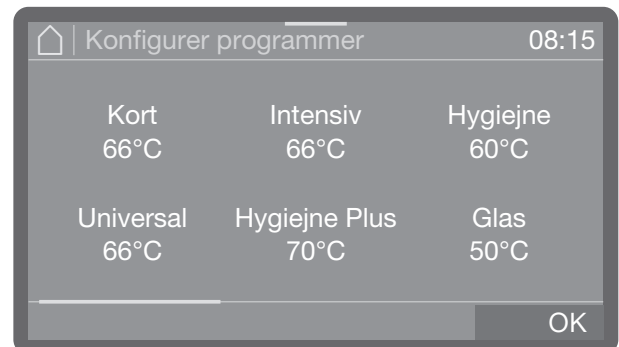

- Scroll gennem programlisten, og vælg det program, der skal ændres.

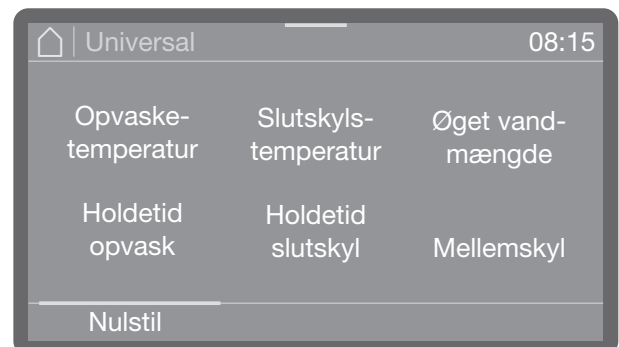

- Vælg et programparameter, som ønskes ændret.

Udvidede indstillinger

Opvasketemperatur

Opvasketemperaturen nås ved opvarmning af opvaskevandet. Temperaturen skal være afstemt efter opgaven.

Doseringen af proceskemikalier sker ved en doseringstemperatur, der er forindstillet ved levering.

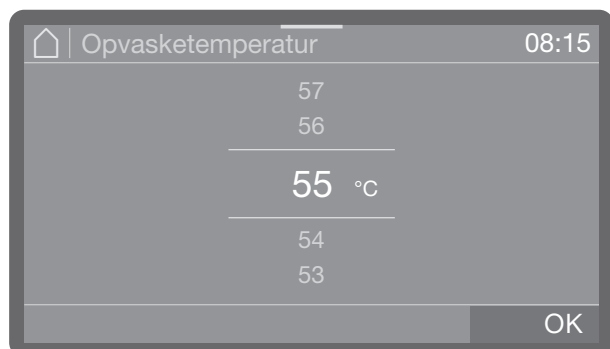

- Indstil temperaturen. Indstillingsområdet varierer afhængig af model og program.
- Gem indstillingen med OK.

Holdetid opvask

Holdetiden svarer til det tidsrum, hvor temperaturen i opvaskeblokken holdes konstant.

I programmet Superkort sker indtastningen af holdetid i sekunder og kan indstilles i trin a 5 sekunder.

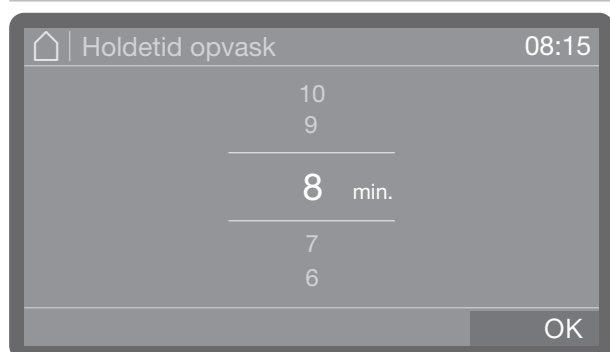

- Indstil holdetiden.
- Gem indstillingen med OK.

Slutskylstemperatur

Slutskyltemperaturen nås ved opvarmning af opvaskevandet. Temperaturen skal være afstemt efter opgaven.

På opvaskemaskiner med Dry +-tørring er dette menupunkt ikke tilgængeligt.

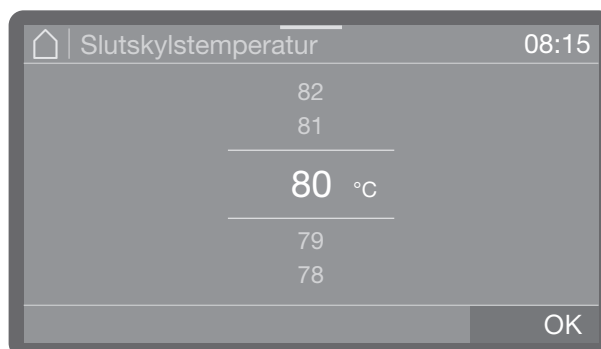

- Indstil temperaturen. Indstillingsområdet varierer afhængig af model og program.
- Gem indstillingen med OK.

Holdetid slutskyl

Holdetiden svarer til det tidsrum, hvor temperaturen i opvaskeblokken holdes konstant.

I programmet Superkort sker indtastningen af holdetid i sekunder og kan indstilles i trin a 5 sekunder.

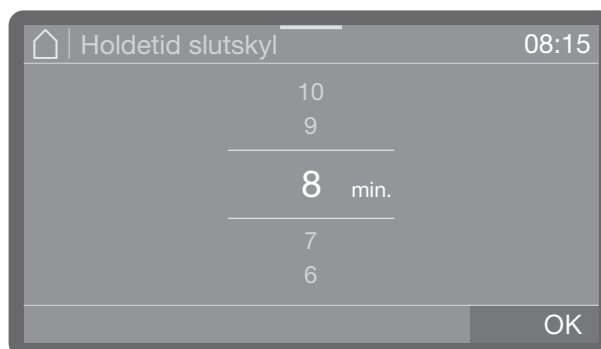

- Indstil holdetiden.
- Gem indstillingen med OK.

Forhøjet vandmængde

Øgning af vandmængden er derfor hensigtsmæssig, hvis servicets struktur binder meget vand, eller hvis der på grund af typen af tilsmudsning og de anvendte proceskemikalier må regnes med kraftig skumdannelse. Den ekstra vandmængde afhænger af udførelsen af de anvendte kurve eller vogne, tilsmudsningstypen og servicet.

Hvis der skal behandles let snavset service, som også binder vandet, kan vandmængden stilles tilbage til standardindstilling igen for at spare på vand og energi.



- Indstil ekstra vandmængde. Ved den laveste indstilling svarer vandmængden til standardindstillingen.
- Gem indstillingen med **OK**.

Ændring af navn

Efter behov kan programnavnene ændres. Det foranstillede symbol kan ikke ændres.

- Vælg hertil valgmuligheden **Programnavn**.

Navne kan bestå af op til 15 tegn inkl. mellemrum. Der kan vælges mellem efterfølgende valgmuligheder til navnet:

- Bogstaverne fra A - Å, hvor hvert nyt ord automatisk starter med stort.
- Tal fra 0 til 9.
- Mellemrum _.
- Valg af symbol 🗑️ sletter senest valgte position.
- Med valget **Nulstil** kan programnavnet stilles tilbage til standardindstilling.
- Med tasten ↵ afsluttes processen uden at gemme navneændringen.

- Indtast navnet.

- Bekræft til sidst indtastningerne med **OK**.

Mellemskyl

Efter behov kan der aktiveres ekstra mellemskylblokke til udvalgte programmer.

Det fremgår af afsnittet **Programoversigt**, hvilke programmer der understøtter denne funktion.

- Tilkoblet

Aktiverer den ekstra mellemskylblok for det valgte program.

- Frakoblet

Deaktiverer den ekstra mellemskylblok.

- Vælg en valgmulighed med et tryk.

Udvidede indstillinger

Nulstilling af parametre

Programmer kan stilles tilbage til standardindstilling enkeltvis. Programparametre og ændrede programnavne kan nulstilles.

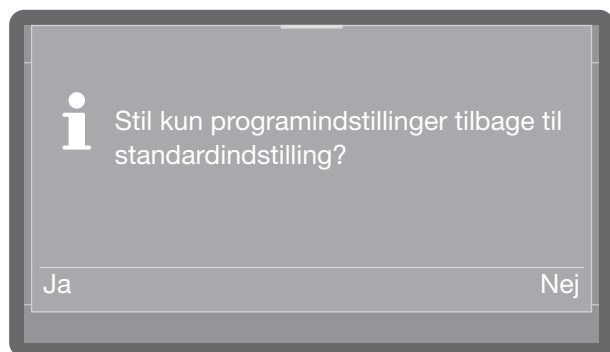

- Vælg Ja for at stille parametre og programnavne tilbage til standardindstilling.
- Vælg Nej for at afbryde processen.

Visning A0-værdi

A0-værdien er en målestok for udryddelsen af mikroorganismer i desinfektionsprocesser med fugtig varme.

Denne værdi anvendes til at fastlægge den krævede mængde fugtig varme i den termiske desinfektion ved maskinel genbehandling.

A0-værdien vises ved programslut.

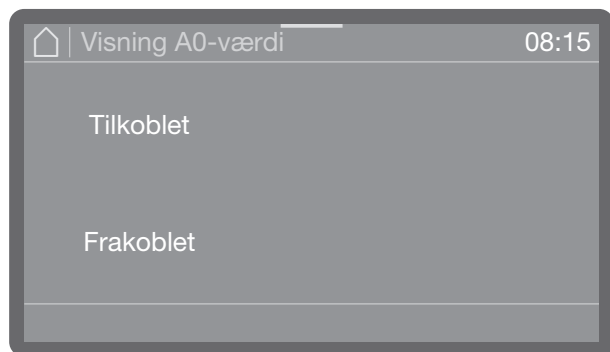



- Tilkoblet
Måling af A0-værdien er aktiveret og vises ved programslut.
 - Frakoblet
Målingen af A0-værdien er deaktiveret.
- Vælg en valgmulighed.

Doseringsystemer

Via den følgende menu kan doseringssystemer aktiveres, fyldes og skylles, navn kan ændres efter behov, og doseringskoncentrationen kan indstilles for alle programmer.

Afhængig af model findes der forskellige doseringssystemer til dosering af proceskemikalier.

Dosering af opvaske- og afspændingsmiddel kan enten ske via et doseringsanlæg i døren (opvaske , afspændingsmiddel ) eller via doseringsrør til flydende midler fra en ekstern beholder. Det er ikke muligt at aktivere begge systemer samtidigt.

Valg af doseringssystem

Menuen er gemt i følgende sti.

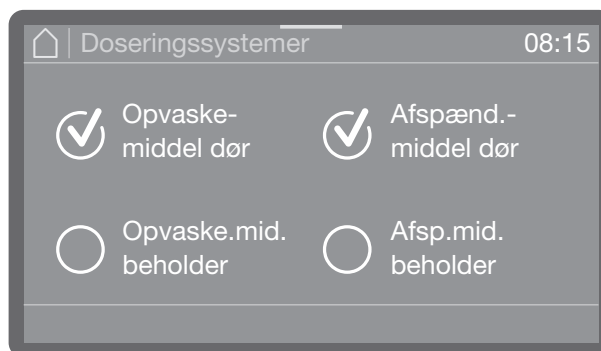
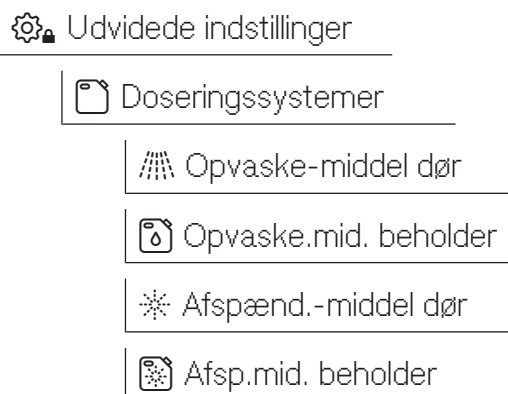

Der vises kun tilgængelige doseringssystemer.

- Vælg et doseringssystem.

Dosering via døren

☰ Opvaske- middel dør

Hvis der er valgt Opvaskemiddel dør, vises en af følgende meldinger.

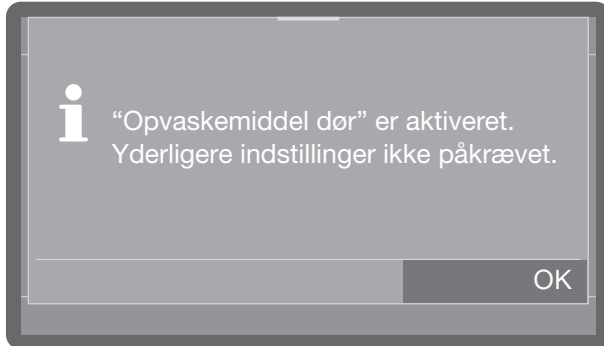

- Doseringseenhed i døren er aktiveret
- Yderligere indstillinger ikke muligt. Bekræft med meldingen OK.

Hvis doseringen skal omstilles til doseringsanlæg pulver, vælges og aktiveres dosering opvaskemiddel dør, eller vælg valgmuligheden Opvaske.mid. beholder, og deaktiver dosering.

☼ Afspændingsmiddel dør

Melding om efterfyldning

Meldingen om påfyldning viser, at der mangler afspændingsmiddel i doseringsanlægget i døren. Hvis der ikke skal doseres afspændingsmiddel via doseringsanlægget i døren, skal melding om påfyldning deaktiveres.

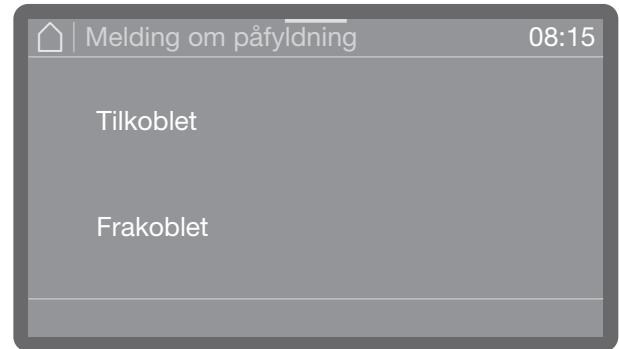

- Tilkoblet

Der vises en melding om manglende afspændingsmiddel i doseringsanlægget i døren.

- Fra

Der vises ingen melding om manglende afspændingsmiddel.

- Vælg en valgmulighed.

Aktivering af dosering fra beholder

Foretag følgende for at aktivere dosering af flydende proceskemikalier fra eksterne beholdere:

- Vælg først et doseringssystem.

Valget er kun muligt, hvis det pågældende doseringssystem er tilgængeligt.

☼ Opvaske.mid. beholder

☼ Afsp.mid. beholder

Hvis der er et doseringsanlæg til afspændingsmiddel i døren eller et pulverdoseringsanlæg ☰, og det er aktiveret (afhængig af model), spørges der ved valget Opvaske.mid. beholder eller Afsp.mid. beholder først, om du vil omstille doseringen fra beholder. Hvis dosering fra beholder allerede er aktiveret, vises dette spørgsmål ikke.

Udvidede indstillinger

Deaktivering af dosering fra beholder

Efterfølgende kan dosering fra beholdere omstilles til dosering fra døren, eller det kan deaktiveres helt.

- Vælg først et doseringssystem.

Valget er kun muligt, hvis det pågældende doseringssystem er tilgængeligt.

 Opvaske.mid. beholder

 Deaktiver ✓

 Afsp.mid. beholder

 Deaktiver ✓

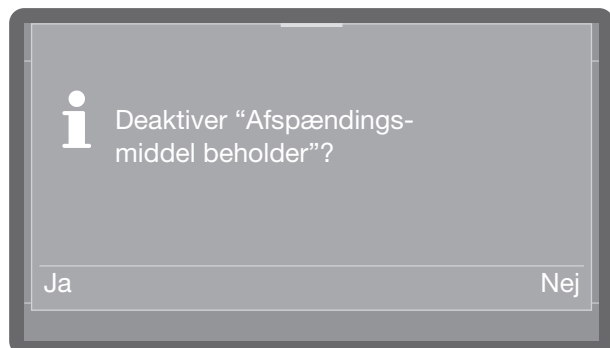
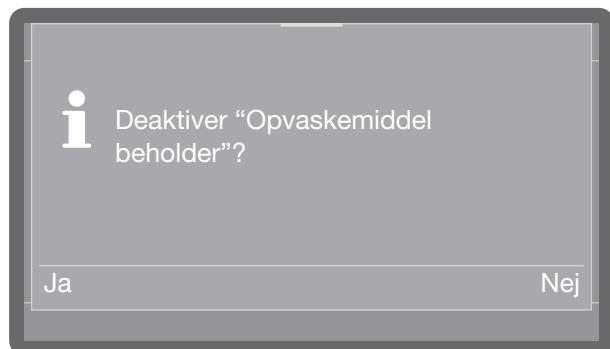

- Med valg af Ja deaktiveres doseringen fra beholderen. Omstillingen sker med det samme.
- Tryk på tasten Nej, hvis der ikke skal foretages omstilling.

Doseringskoncentration

Doseringskoncentrationen til flydende proceskemikalier indstilles på samme måde for alle doseringssystemer. Indstillingen gælder for alle programmer.

Valget er kun muligt, hvis det pågældende doseringssystem er tilgængeligt.

 Afspændingsmiddel dør

 Opvaske.mid. beholder

 Afsp.mid. beholder

- Vælg først et doseringssystem.

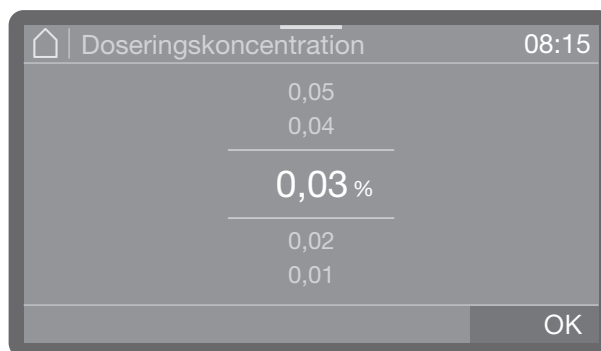

- Indstil doseringskoncentrationen.
- Gem indstillingen med OK.

Doseringsveje fyldes

Se  Maskinfunktioner

Doseringsveje skylles

Se  Maskinfunktioner

Cykluser indtil tom beholder

Ved dosering af flydende proceskemikalier fra eksterne beholdere overvåges påfyldningsniveauet i beholderen. Med følgende funktion kan du definere det antal programforløb (cyklusser), hvorfra du ønsker at blive informeret om forestående tom beholder. Meldingen vises, når maskinen tændes og inden hver programstart. Du kan indstille cyklusserne fra 10-150 cyklusser.

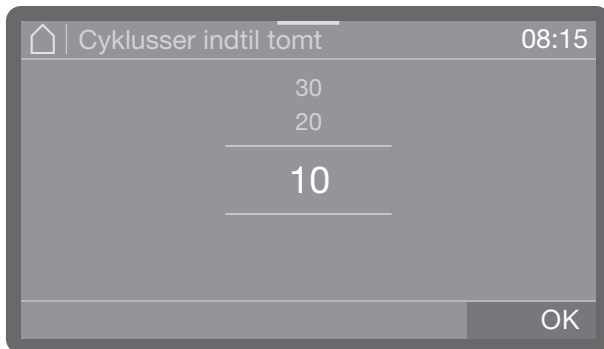

- Indstil antal cyklusser.
- Gem indstillingen med OK.

Vandhårdhed

Indstillingen af vandhårdheden beskrives i afsnittet "Påfyldning af filtersalt".

Melding om regenerering

For bedre at kunne planlægge opvaskecyklusser, kan man få vist en melding om resterende antal opvaskecyklusser indtil næste regenerering.

Når de indstillede cyklusser indtil næste regenerering er nået, vises der en melding efter hvert afsluttet program.

Du kan indstille cyklusserne fra 0-20 cyklusser, hvor der ved 0 ikke vises en melding.

Menuen er gemt i følgende sti.

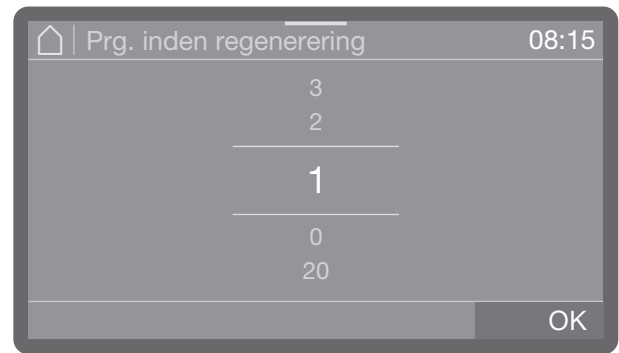
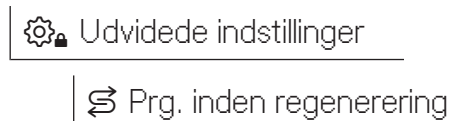

- Indstil antal cyklusser.
- Gem indstillingen med OK.

Memory

Hvis du altid bruger det samme program i kontinuerlig rækkefølge, kan du bruge memory-funktionen. Denne foreslår altid det sidst valgte program, så du straks kan starte programmet efter fyldningen. Programvalg bortfalder hermed, men er stadig tilgængeligt som hidtil.

Menuen er gemt i følgende sti.

 Udvidede indstillinger

 Memory

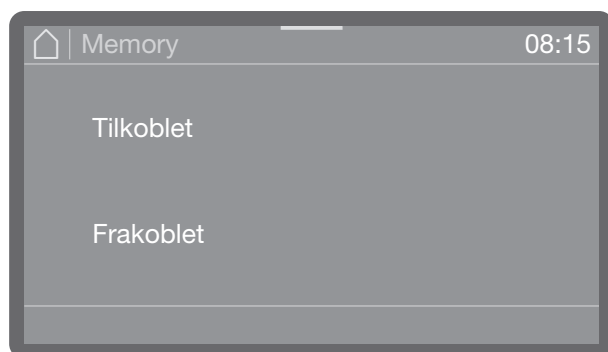

- Tilkoblet

Det senest valgte program er forvalgt inden næste start.

- Frakoblet

Programmerne skal vælges via programvalget.

■ Vælg en valgmulighed.

PIN-kode

Adgang til relevante systemindstillinger og maskinfunktioner, hvor der kræves udvidet kendskab til maskine og processer, kan beskyttes med en pinkode. En pinkode består af 3 tal fra 0-9 i tilfældig rækkefølge.

Pinkoden er fra fabrikken indstillet til 800.

 Hvis pinkoden mistes, skal der rettes henvendelse til Miele Service for at få en ny kode.

Pinkode indtastes

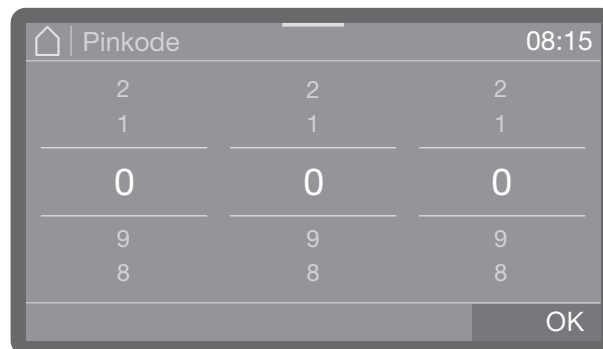

■ Indstil de pågældende talværdier, og bekræft indtastningen med OK.

Processen kan til enhver tid stoppes med tasten ↵.

Hvis pinkoden er indtastet korrekt, frigives det beskyttede område til videre brug.

Ved forkert indtastning vises en melding, og processen afbrydes.

Udvidede indstillinger spærres eller frigives

Adgangen til menuen kan beskyttes af en pinkode eller frigives til alle brugere. Desuden kan koden indkodes på ny.

Menuen er gemt i følgende sti.

 Udvidede indstillinger

 Pinkode

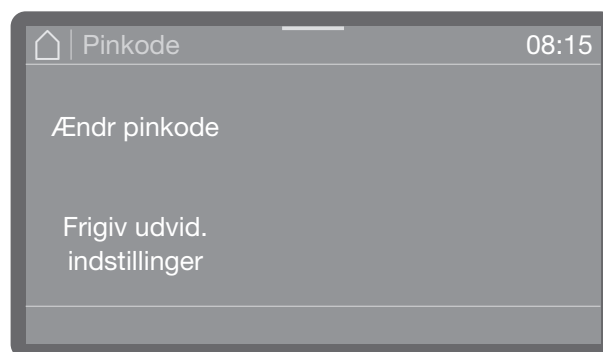

- Ændr pinkode

Ny pinkode (se Pinkode ændres).

- Frigiv udvid. indstillinger

Frigiv menuen  Udvidede indstillinger til alle brugere.

■ Vælg en valgmulighed.

Pinkode ændres

Ved oprettelse af en ny pinkode bliver den gamle kode overskrevet og uigenkaldeligt slettet. Gendannelse af den gamle kode er således ikke mulig.

Hvis pinkoden mistes, skal der rettes henvendelse til Miele Service for at få en ny kode.

Hvis der i menuen er valgt valgmuligheden Ændr pinkode, kan der oprettes en ny pinkode.

- Følg anvisningerne i displayet og indtast først den aktuelle pinkode.

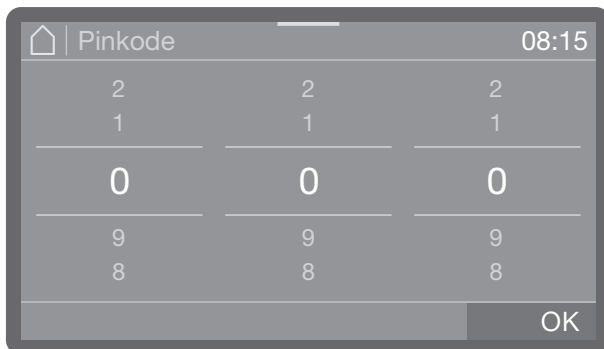

- Indstil de pågældende talværdier, og bekræft indtastningen med OK.

Processen kan til enhver tid stoppes med tasten ↶.

- Indtast herefter den nye kode.
- Bekræft den nye pinkode ved at indtaste den igen.

Hvis koderne er ens, erstattes den gamle pinkode af den nye kode.

Hvis indtastningerne ikke stemmer overens, vises en melding i displayet, og den gamle pinkode bibeholdes.

Dørspæringskode

Åbning af døren under et igangværende program medfører programafbrydelse. Afbrydelser indebærer visse risici for brugeren og kan forringe opvaskeresultatet, fx ved at der efterfyldes service. Derfor kan der indstilles en dørlås, som kun gør det muligt at åbne døren under et program ved indtastning af en pinkode.

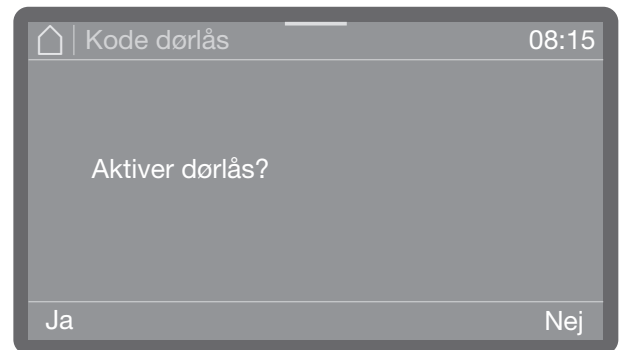

- Vælg Ja.

Aktivering af dørlåsen som gør det muligt at åbne døren under et igangværende program ved hjælp af en pinkode.

Der skal oprettes en ny pinkode (se Pinkode ændres).

eller

- Stop processen ved valg af Nej. Menuen forlades.

Netværksforbindelse/Wi-fi

Opvaskemaskinen er udstyret med et integreret trådløst wi-fi-modul.

Du kan integrere din opvaskemaskine i dit lokale netværk for at drage fordel af Miele's digitale løsninger.

På websiden:

<https://www.miele.de/p/digitale-loesungen-4345.htm>

kan du få et overblik over de digitale løsningsmuligheder.

Så snart opvaskemaskinen er integreret i dit lokale netværk, tilføjes der yderligere menu-punkter i menuen "Udvidede indstillinger" og "Netværksforbindelse/Wi-fi".

Udvidede indstillinger

Vær opmærksom på indstillingerne for din wi-fi-router, især når du bruger flere maskiner i dit wi-fi-netværk.

Det trådløse netværks signalstyrke skal være tilstrækkeligt kraftigt på opvaskemaskinens opstillingssted. Stil opvaskemaskinen eller routeren i egnet afstand til hinanden.

Menuen er gemt i følgende sti.

Udvidede indstillinger

Netværkstilslutn./ Wi-fi

Tilslutning af Wi-fi

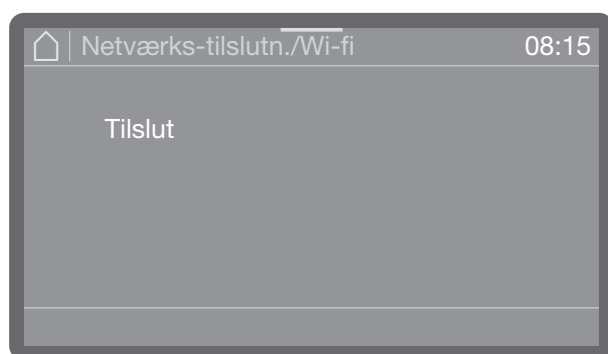

- Vælg menupunktet Tilslut.

Opvaskemaskinen kan tilsluttes til dit netværk enten via Via WPS eller appen.

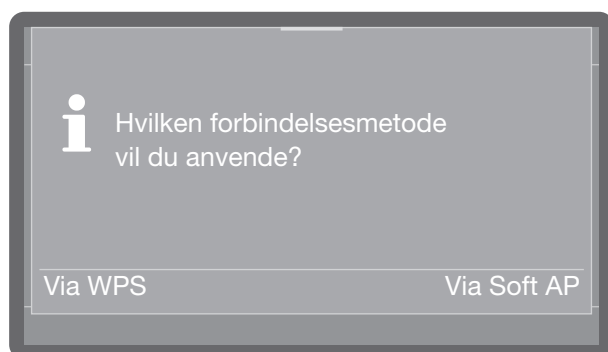

Forbindelse via WPS

Opvaskemaskinen kan tilsluttes det trådløse netværk via WPS (WiFi Protected Setup).

Den trådløse router skal være WPS-kompatibel (WiFi Protected Setup).

- Vælg WPS ved forespørgsel Hvilken forbindelsesmetode vil du anvende?.

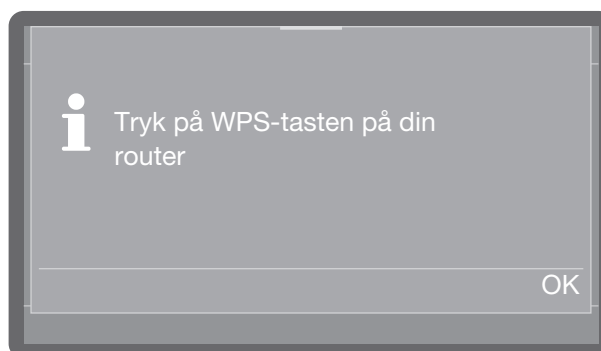

- Hvis Tryk på WPS-tasten på din router vises i displayet, aktiveres funktionen WPS på routeren inden for 2 minutter.
- Når der er etableret forbindelse, vises Tilslutning fuldført i displayet. Bekræft meldingen med OK.

Hvis der ikke kunne etableres forbindelse, kan det skyldes, at WPS ikke blev aktiveret hurtigt nok på routeren. Gentag ovenstående trin.

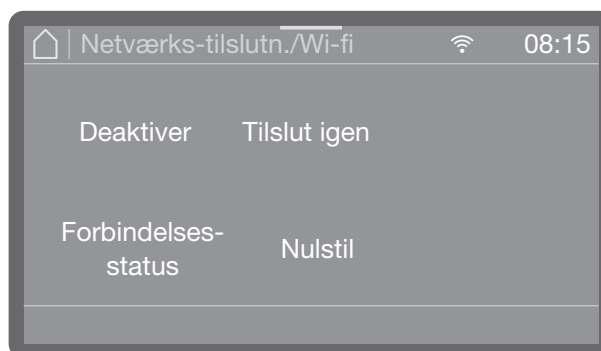

- Deaktiver
Wi-fi-forbindelsen deaktiveres, men forbindelsesmulighederne bibeholdes. Wi-fi-forbindelsen kan aktiveres igen, uden at forbindelsesprocessen skal gentages.
- Forbindelses-
Viser IP-adresse og wi-fi-forbindelsens forbindelsesstatus.
- Tilslut igen
Menupunkt til oprettelse af wi-fi-forbindelse på ny.
- Nulstil
Nulstil wi-fi-forbindelsen. Forbindelsesmulighederne går tabt og skal oprettes på ny.

Soft AP

Hvis Forbindelse via WPS ikke er mulig, kan opvaskemaskinen integreres i dit lokale netværk Via Soft AP.

Soft-AP (Software-enabled Access Point) er et trådløst adgangspunkt, der leveres af din opvaskemaskine, og som kan bruges af andre trådløse maskiner i nærheden.

Opvaskemaskinen har ingen forbindelse til Internettet med Soft-AP. Soft-AP anvendes til at skabe et lokalt netværk mellem to maskiner via wi-fi.

Forbindelse via Soft-AP

Du kan integrere din opvaskemaskine i dit netværk via Soft-AP (Software Enabled Access Point).

- Vælg Soft AP ved forespørgsel Hvilken forbindelsesmetode vil du anvende?.

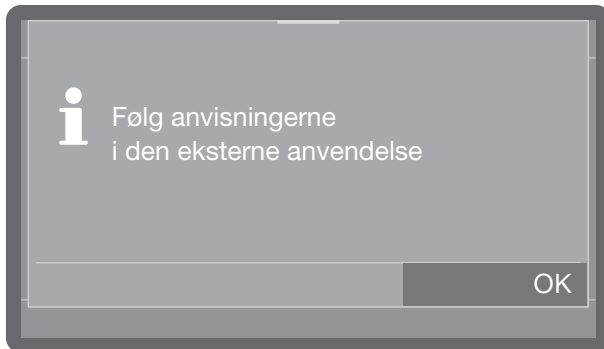

- Bekræft meldingen med OK, og følg anvisningerne i den eksterne app.

Displayet viser Venter på forbindelse. Denne melding forbliver aktiv efter valg i ca. 10 min. og slukker herefter.

- Når der er etableret forbindelse, vises Tilslutning fuldført i displayet.
- Bekræft meldingen med OK.

RemoteUpdate

Dette menupunkt vises kun, hvis opvaskemaskinen er blevet integreret i wi-fi-netværket.

Hvis en ny version af opvaskestyringen er tilgængelig, kan du beslutte dig for, om den skal opdateres automatisk eller ej.

Menuen er gemt i følgende sti.

⚙️ Udvidede indstillinger

RemoteUpdate

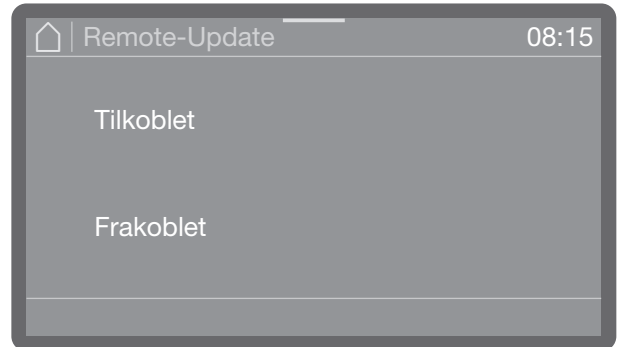

- Tilkoblet

Opdateringerne vises og kan downloades.

- Frakoblet

Opdateringer ignoreres.

- Vælg en valgmulighed.

Forhandlere

Kun til forhandlere

Opvaskemaskinen er udstyret med en demo-mode til udstillingsbrug.

Menuen er gemt i følgende sti.

⚙️ Udvidede indstillinger

Forhandler

Softwareversion

Versionerne for de enkelte softwareenheder vises.

Menuen er gemt i følgende sti.

⚙️ Udvidede indstillinger

Softwareversion

De pågældende software-versionsnumre vises i displayet. Indstillinger ikke muligt.

Udvidede indstillinger

Typeskilt

Visning af typeskiltet med alle vigtige informationer såsom typebetegnelse, ertilslutning osv. til din opvaskemaskine.

Menuen er gemt i følgende sti.

 Udvidede indstillinger

Typeskilt

Typeskiltet vises i displayet. Indstillinger ikke muligt.

Standardindstillinger

Efter behov kan enten de ændrede programparametre eller alle opvaskemaskinens parametre stilles tilbage til standardindstilling.

Standardindstillingerne bør kun gendannes efter afstemning med Miele Service.

Menuen er gemt i følgende sti.

 Udvidede indstillinger

 Standardindstillinger

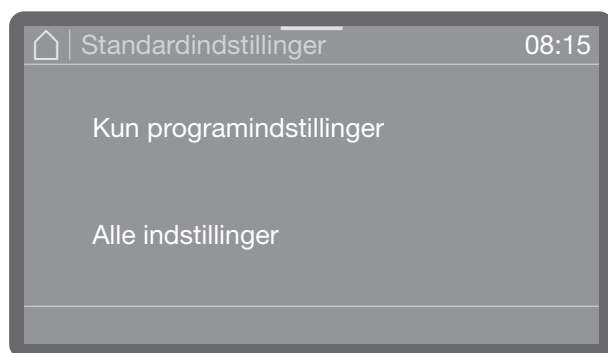

- Kun programindstillinger

Ændringerne i programindstillingerne stilles tilbage til standardindstilling.

- Alle indstillinger

Alle ændringer stilles tilbage til standardindstilling.

■ Vælg en valgmulighed.

Afhængig af hvilken valgmulighed, der er valgt, vises spørgsmålet, om Kun programindstillinger eller Alle indstillinger skal stilles tilbage til standardindstilling.

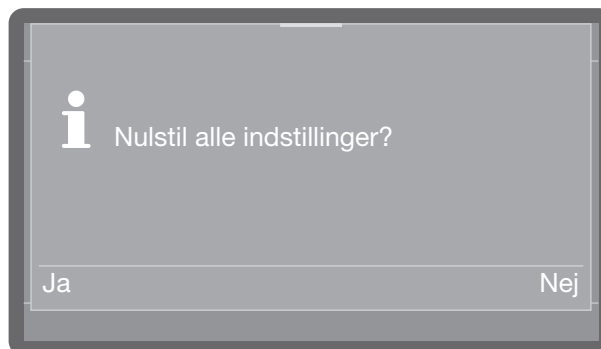
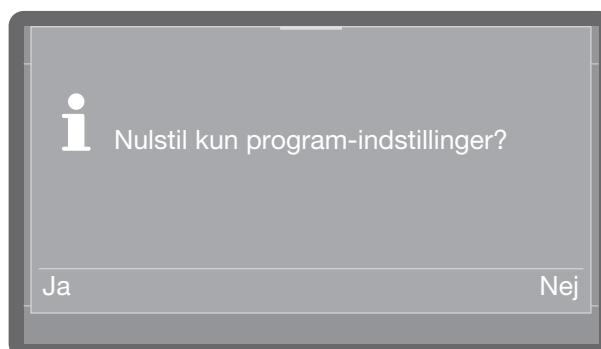

■ Ved valg af Ja stilles enten programindstillinger eller alle indstillinger tilbage til standardindstilling.

Eller:

■ Hvis indstillingerne ikke skal stilles tilbage til standardindstilling, vælges Nej.

Juridiske informationer

Denne menu indeholder juridiske informationer, fx om impressum, oplysninger om databeskyttelse og brugsbetingelser.

Menuen er gemt i følgende sti.

 Udvidede indstillinger

§ Juridiske informationer

Informationerne vises i displayet. Indstillinger ikke muligt.

Vedligeholdelse

For at øge opvaskemaskinens levetid skal der foretages vedligeholdelse **min. en gang om året** af Miele Service.

Vedligeholdelsen omfatter følgende punkter:

- elektrisk sikkerhed iht. VDE 0701/0702
- dørmechanik og tætningsliste i døren
- forskruninger og tilslutninger i opvaskebeholderen
- vandtilførsel og -afløb
- interne og eksterne doseringssystemer
- spulearme
- filterkombination
- bundkar med afløbspumpe og kontraventil
- alle kurve og indsats

Som led i vedligeholdelsen foretages følgende funktionskontroller:

- Et programforløb som testforløb
- En tæthedskontrol
- Alle sikkerhedsrelevante målesystemer (visning af fejltilstande)
- Sikkerhedsanordningerne

⚠ Tilsmudsninger ændrer overfladen. Hvis snavs får lov at sidde i længere tid, kan det undertiden være umuligt at fjerne, og der kan opstå misfarvninger eller ændringer på overfladerne. Snavs skal helst fjernes fra betjeningspanelet og fronten omgående.

⚠ Alle overflader kan få ridser. Der kan opstå misfarvninger eller ændringer på overfladerne, hvis der anvendes uegnede opvaske-/rengøringsmidler. Anvend kun egnede opvaske-/rengøringsmidler.

Lås for aftørring

- Displayet kan spærres under rengøring af betjeningspanelet og displayet for at undgå utilsigtet betjening under rengøringen.

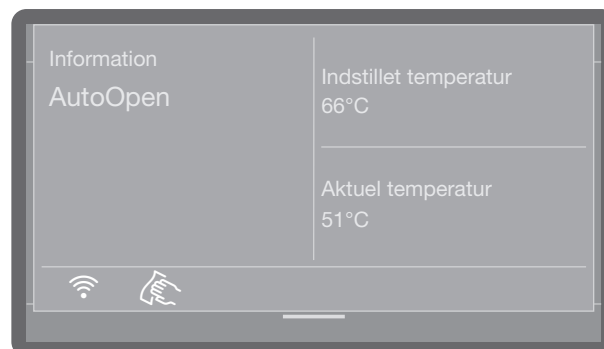

- Åbn statusvinduet ved at trykke på det, og træk i den orange liste foroven i displayet.
- Tryk på -symbolet.



Displayet er låst for betjening.

- Tryk på -symbolet i 5 sekunder for at ophæve låsen for aftørring.

Rengøring af betjeningspanelet

- Rengør kun betjeningspanelet med en ren svampekuld, opvaskemiddel til opvaske i hånden og varmt vand eller med en ren, fugtig mikrofiberklud. Tør betjeningspanelet efter med en blød klud.

⚠ Beskadigelse af betjeningspanelets overflade.

Skuremidler kan beskadige overfladen på betjeningspanelet.

Brug ikke skuremidler til rengøringen!

Rengøring og vedligeholdelse

Maskinens front rengøres

- Rengør ståfronten med en fugtig klud og opvaskemiddel til opvask i hånden, eller med stålrengøringsmiddel uden skurende effekt.

For at holde maskinen længere tid ren, fx for fingeraftryk, kan der efterfølgende anvendes et plejemiddel til rustfrit stål.

⚠ Skader på overfladen
Salmiakholdige rengøringsmidler samt nitro- og kunstharpiksopløsninger kan beskadige overfladen!
Anvend ikke disse midler til rengøring.

⚠ Beskadigelse af opvaskemaskinen på grund af indtrængende vand.
Opvaskemaskinen og området lige omkring den må ikke spules med vandslange eller højtryksrensere.
Undgå, at der trænger vand ind ved rengøring af opvaskemaskinen.

Opvaskebeholderen rengøres

Opvaskebeholderen behøver normalt ingen rengøring, hvis der altid bruges den rigtige mængde opvaskemiddel.

Hvis der alligevel har aflejret sig fx kalk eller fedt, kan dette fjernes med et specialrensemiddel (kan købes på www.miele-shop.dk eller ved telefonisk henvendelse til vor reserveredelsekspedition på tlf. 43 27 13 50).

Dørtætning og dør rengøres

- Aftør tætningslisten i døren og også under døren regelmæssigt med en fugtig klud for at fjerne madrester.
- Tør spildte mad- og drikkerester af dørens sider og hængsler.
- Fjern på fritstående opvaskemaskiner med sokkelpanel rester fra mad og drikke fra renden under døren.

⚠ Fare for snitsår.
Der er fare for snitsår.
Pas ved rengøringen på skarpe kanter.

Disse flader er ikke en del af opvaskebeholderen. De rengøres derfor ikke af vandstrålerne. Der kan derfor opstå skimmeldannelse.

Filterkombinationen i opvaskebeholderen rengøres

Filterkombinationen i bunden af opvaskebeholderen holder opvaskevandet fri for større rester. Større rester kan således ikke trænge ind i cirkulationssystemet og tilstoppe spulearmene.

Hvis Programlås filter er aktiveret, kan der ikke vaskes op/skylles uden mikrofinfilter! Hvis mikrofinfilteret ikke er sat korrekt i, kan et program ikke startes, og der vises følgende fejlmelding i displayet (afhængig af model): Programlås filter.
Sæt mikrofinfilteret i efter anvisningerne, og sørg for, at det sidder korrekt (se Rengøring og vedligeholdelse - Rengøring af filtrene i opvaskebeholderen).

Filterkombinationen skal kontrolleres regelmæssigt og om nødvendigt rengøres.

⚠ Der er risiko for at komme til skade på glassplinter.
Glassplinter kan ikke altid ses i filteret.
Vær derfor forsigtig ved rengøring af filtrene.

Grovfilteret rengøres

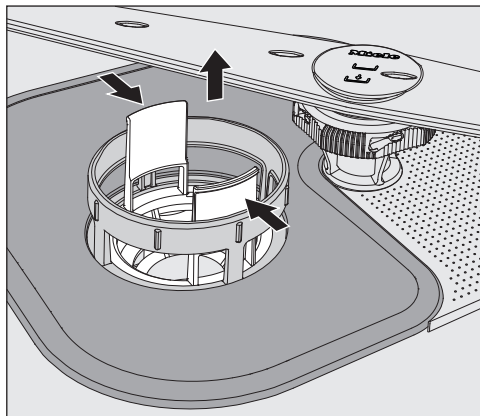

- Tryk de to greb sammen, og tag grovfilteret ud.
- Skyl filteret grundigt under rindende vand. Anvend evt. en opvaskebørste til rengøringen.
- Sæt filteret i igen, og kontroller, at det sidder rigtigt.

Fladsi og mikrofilter rengøres

- Tag grovfilteret ud, som beskrevet tidligere.

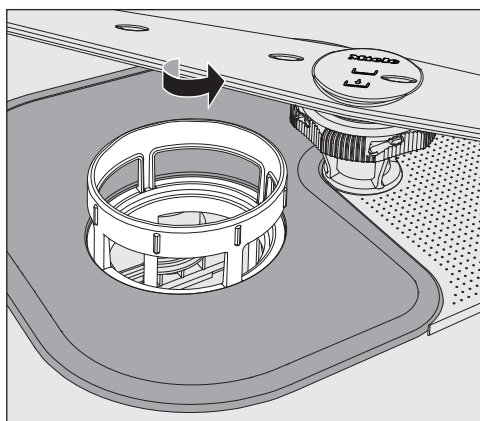

- Tag fat i mikrofilterets øverste ramme, og drej det i pilens retning. Tag derefter mikrofilteret ud.

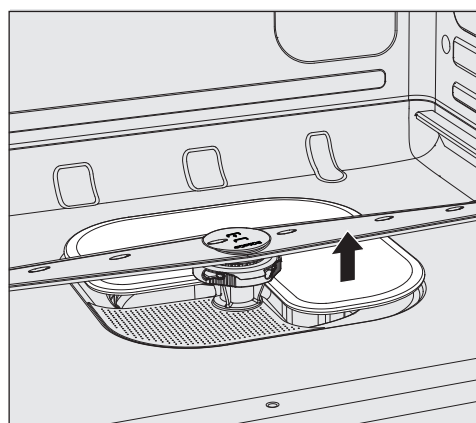

- Tag fladsien ud.
- Rengør filtrene under rindende vand. Anvend evt. en opvaskebørste til rengøringen.

Sæt filterkombinationen ind igen i omvendt rækkefølge, og sæt mikrofilteret ind ved at dreje det til venstre, til det går i hak. Fladsien skal flugte med opvaske-/rengøringsbeholderens bund.



Hvis filtrene ikke sidder korrekt, kan spulearmene stoppe til. Kontroller, at filtrene sidder korrekt.

Rengøring af spulearme

Opvaskemaskinen er udstyret med tre forskellige spulearme.

Madrester kan sætte sig fast i spulearmenes dyser og lejer. Spulearmene bør derfor kontrolleres jævnligt.

- Sluk opvaskemaskinen.
- Træk den **øverste spulearm** af nedad.

Den midterste og nederste spulearm er fastgjort med en bajonetlås. Den midterste spulearm er mærket med symbolet  og den nederste spulearm med symbolet  for at undgå forveksling af spulearmene, når de tages ud.

Bajonetlåsen løsnes således:

- Drej den rillede skrue på den **midterste spulearm** helt til venstre, og træk den af nedad.
- Træk underkurven ud.

Rengøring og vedligeholdelse

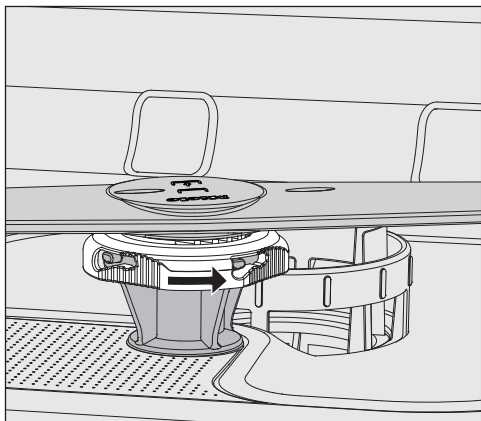

- Drej den rillede skrue på den **nederste spulearm** i pilens retning, og træk den af opad.

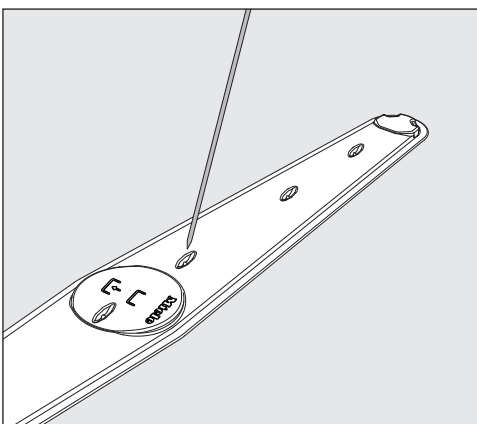

- Tryk madrester i dyserne ind i spulearmen med en spids genstand.
- Skyl spulearmene grundigt under rindende vand.

Sæt spulearmene på igen, og kontroller, om de kan rotere frit.

Vær opmærksom på symbolerne på spulearmene, når de sættes i, så de ikke forveksles.

Luftfiltre udskiftes (afhængig af model)

Luftfilteret til Dry+ -tørring skal jævnligt udskiftes.

En fejlmelding i displayet meddeler, når filteret skal udskiftes.

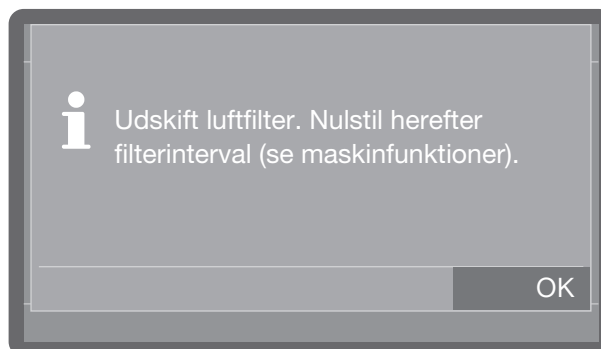

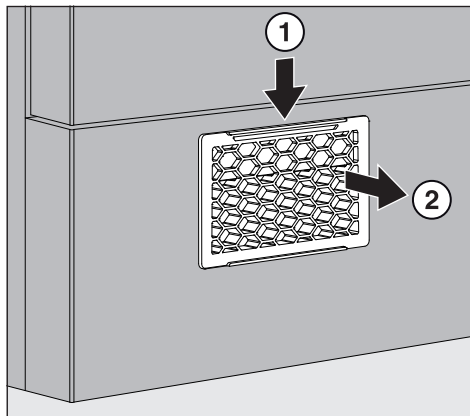

Filterskuffen trækkes ud

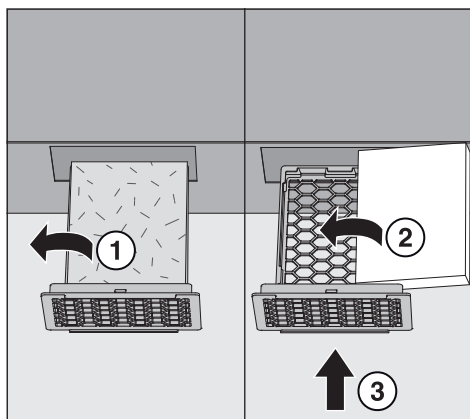

- Tryk snaplåsene nedad ①, og træk skuffen ud ②.

Filteret udskiftes



- Tag det brugte filter op ①.
- Læg det nye filter med den trykte side nedad i skuffen ②, og skub den helt ind i åbningen i soklen ③.
- Nulstil filterintervallet (se  Maskinfunktioner, Filterinterval).

De fleste funktionsforstyrrelser og fejl, der opstår under den daglige brug, kan man selv udbedre. I mange tilfælde kan man spare tid og penge, da det ikke er nødvendigt at tilkalde Miele Service.

Nedenstående oversigt kan være en hjælp, når årsagen til en fejl skal findes, og fejlen skal udbedres. Bemærk dog:

 Fare på grund af reparationer, der er udført af ukyndige.
Reparationer foretaget af ukyndige kan medføre betydelig fare for brugeren.
Reparationer må kun foretages af Miele Service eller en anden uddannet fagmand.

Tekniske fejl

Fejl	Årsag og udbedring
Displayet forbliver mørkt, og kontrollampen Start/ Stop blinker ikke, efter at opvaskemaskinen er tændt ved tryk på tasten .	Stikket er ikke sat i stikkontakten. ■ Sæt stikket i.
	Sikringen er defekt. ■ Udskift sikringen (min. sikring: se typeskiltet).
Opvaskemaskinen går i stå.	Sikringen er defekt. ■ Udskift sikringen (min. sikring: se typeskiltet). ■ Kontakt Miele Service, hvis sikringen slår fra igen.
Netafbrydelse under brug	Hvis der sker en midlertidig strømafbrydelse under et programforløb, skal der ikke tages særlige forholdsregler. Programmet fortsættes fra afbrydelsen. Hvis der i tiden under strømafbrydelsen har været en lavere temperatur end den påkrævede min.værdi, gentages programblokken.

Småfejl udbedres



Fejl i vandtilløb/vandafløb

Fejl	Årsag og udbedring
I displayet vises en af følgende fejl eller fejlmeldinger:	Inden fejlen udbedres: <ul style="list-style-type: none">■ Sluk opvaskemaskinen ved tryk på tasten .
F404 Vandtilløb koldt for lavt: Kontroller vandtilløbet. Åbn vandhanen helt. Sluk og tænd maskinen. Start programmet igen. Kontakt Miele Service, hvis fejlen opstår igen. Servicetelefon: Serienummer:	Fejl i vandtilløbet. <ul style="list-style-type: none">■ Åbn vandhanen helt.■ Rens filteret i vandtilløbet (se afsnittet Rengøring og vedligeholdelse).
F541 vandafløb: Sluk og tænd maskinen. Start programmet "Udpumpning". Rens filterkombinationen og kontraventilen. Kontakt Miele Service, hvis fejlen opstår igen. Servicetelefon: Serienummer:	Fejl i vandafløb Der er evt. vand i opvaskebeholderen. <ul style="list-style-type: none">■ Rengør filterkombinationen (se afsnittet Rengøring og vedligeholdelse).■ Rengør afløbspumpen (se afsnittet Småfejl udbedres).■ Rengør tilbageløbsventilen (se afsnittet Småfejl udbedres).■ Ret evt. knæk på afløbsslangen ud.

Afbrydelse med fejlnummer

Ved en afbrydelse med fejlnummer, fx Fejl F XXX (hvor XXX står for et vilkårligt nummer), kan der være tale om, at der er opstået en alvorlig teknisk fejl.

For hver afbrydelse med fejlnummer gælder:

- Sluk opvaskemaskinen ved tryk på tasten .
- Vent ca. 10 sekunder, og tænd derefter opvaskemaskinen igen ved tryk på tasten .
- Start det tidligere valgte program igen.

Hvis fejlmeldingen vises igen:

- Noter fejlmeldingen.
- Sluk opvaskemaskinen ved tryk på tasten .
- Kontakt Miele Service.





Se desuden vejledningerne til nedenstående fejlnumre.

Fejl	Årsag og udbedring
Fejl F 404-405	Hvis Kontroller vandtilløb vises i displayet, aflæser styringen vandindløbet hvert 30. sekund. Hvis der efter tre forsøg ikke er løbet vand ind i opvaskemaskinen, vises et af disse fejlnumre i displayet, og programmet stoppes. <ul style="list-style-type: none"> ■ Åbn vandhanen helt. ■ Sluk og tænd opvaskemaskinen igen. ■ Vælg det ønskede program. ■ Tryk på <i>Start/Stop</i>-tasten.
Fejl F 407-408	Fejl i vandtilløbet. Hvis min. flydetryk er for lavt, vises et af disse fejlnumre i displayet, og programmet stoppes. <ul style="list-style-type: none"> ■ Flydetrykket på vandtilslutningen er for lavt (se afsnittet Tekniske data). Kontakt Miele Service med henblik på mulig afhjælpning.
Fejl F 413-414	Fejl i vandtilløbet. Hvis flydetrykket er for højt, vises et af disse fejlnumre i displayet, og programmet stoppes. <ul style="list-style-type: none"> ■ Flydetrykket på vandtilslutningen er for højt (se afsnittet Tekniske data). Kontakt Miele Service med henblik på mulig afhjælpning.
Fejl F 433	Døren er blokeret, når den lukkes, og kan ikke trækkes i slutposition. <ul style="list-style-type: none"> ■ Fjern det service, der blokerer døren.
Fejl F 438	Tunge genstande foran maskinen forhindrer automatisk døråbning med komfort-dørlåsen. <ul style="list-style-type: none"> ■ Stil ikke (tunge) genstande foran opvaskemaskinens dør.
Fejl F 446	Dørlåsen er defekt. <ul style="list-style-type: none"> ■ Kontakt Miele Service.

Småfejl udbedres



Fejl	Årsag og udbedring
Fejl F 492, 541	<p>Fejl ved programstart. Der er evt. vand i opvaskebeholderen.</p> <ul style="list-style-type: none"> ■ Rengør filterkombinationen (se afsnittet Rengøring og vedligeholdelse). ■ Rengør tilbageløbsventilen (se afsnittet Småfejl udbedres).
Fejl F 550	<p>Waterproof-systemet er aktiveret.</p> <ul style="list-style-type: none"> ■ Luk vandhanen. ■ Kontakt Miele Service.
Fejl F 578	<p>Spidsbelastningsfrakoblingen varer mere end 2 timer.</p> <ul style="list-style-type: none"> ■ Få en fagmand til at kontrollere elnettet og energimanagementsystemet.

Dør

Fejl	Årsag og udbedring
Døren åbner igen, efter den er blevet lukket i	<p>Hvis døren lukkes for kraftigt i, åbnes den igen af komfort-dørlåsen.</p> <ul style="list-style-type: none"> ■ Luk døren mere forsigtigt i.
<p>Varm opvaskebeholder: Fare for at komme til skade. Vær forsigtig ved åbning af døren.</p>	<p>Der er trykket på tasten , mens temperaturen i opvaskebeholderen var over 67 °C.</p> <div style="border: 1px solid gray; padding: 5px; margin: 5px 0;"> <p> Der kan slippe varm damp og proceskemikalier ud, når døren åbnes!</p> </div> <ul style="list-style-type: none"> ■ Åbn kun døren, hvis det er absolut nødvendigt.
Døren er åbnet på klem og kan ikke lukkes ved tryk på tasten .	<p>Dette er ingen fejl! Komfort-dørlåsen har åbnet døren på klem ved programslut.</p> <ul style="list-style-type: none"> ■ Klap døren op. Derefter kan den lukkes helt igen ved tryk på tasten .
F433 dør blokeret: Fjern blokering i dørområdet. Sluk og tænd maskinen.	<p>Døren blokeres af service.</p> <ul style="list-style-type: none"> ■ Placer genstandene således, at de ikke rager ind i dørområdet. ■ Luk døren. <p>Komfort-dørlåsen er blokeret.</p> <ul style="list-style-type: none"> ■ Prøv forsigtigt (uden magt) at åbne døren ved at trække i dørgrebet. <p>Hvis døren stadig er blokeret:</p> <ul style="list-style-type: none"> ■ Åbn døren med nødudløseren. ■ Luk døren, og forsøg at åbne den igen ved tryk på tasten . <p>Ved ny blokering:</p> <ul style="list-style-type: none"> ■ Kontakt Miele Service.

Fejl	Årsag og udbedring
Klembeskyttelse: Åbn døren for at fortsætte	Dette er ikke en fejl! Døren er gået ind i låsen, mens dørlåsen kører i slutposition. ■ Åbn døren, og vent indtil dørlåsen har nået slutpositionen.

Usædvanlig reaktion fra opvaskemaskinen

Fejl	Årsag og udbedring
Opvaskemaskinen reagerer ikke på nogen taster. Kontrollamperne og displayet lyser ikke.	Opvaskemaskinen er slukket efter 10 min. for at spare energi. ■ Opvaskemaskinen tændes igen ved tryk på tasten  .
Displayet er mørkt, og tasten Start/Stop blinker.	Opvaskemaskinen er efter 10 min. skiftet til standby-mode. ■ Tryk på en vilkårlig tast for at afslutte standby-tilstand.
I displayet vises følgende fejl inden programstart: Saltbeholderlåg: Kontroller, om det sidder korrekt.	Beholderen til filtersalt er ikke lukket rigtigt. ■ Luk beholderen.
	Saltrester blokerer låsen. ■ Fjern alle resterne fra salt i påfyldningstragten, låget og pakningen. Skyl ikke saltresterne af med vand, da det kan få beholderen til at løbe over. ■ Luk beholderen.
I displayet vises følgende fejl: F553 saltbeholder: Sluk og tænd maskinen igen. Luk klappen i døren korrekt. Kontakt Miele Service, hvis fejlen opstår igen. Servicetelefon: Serienummer:	Låget på saltbeholderen er sprunget op under en programafvikling. <div style="border: 1px solid black; padding: 5px; margin: 5px 0;"> Der kan slippe varm damp og proceskemikalier ud, når døren åbnes!</div> ■ Åbn døren, og luk låget til beholderen.
I displayet vises følgende fejl: Programlås filter	Filterkombinationen i bunden af opvaskebeholderen er ikke isat korrekt. Programmet kan ikke startes. ■ Åbn døren, og sæt filterkombinationen korrekt i. Se afsnittet Rengøring og vedligeholdelse, Rengøring af filterene i opvaskebeholderen.
Klappen på beholderen til opvaskemiddel kan ikke lukkes helt.	Halvt opløste rester af opvaskemiddel spærrer for låsen. ■ Fjern opvaskemiddelresterne.
Efter afslutning af et program er der et fugtigt lag indvendigt på døren og evt. på maskinens indvendige sider.	Dette er ikke en fejl! Normal funktionsmåde for tørresystemet. Fugtigheden fordamper efter kort tid.

Småfejl udbedres

Fejl	Årsag og udbedring
Der er vand i opvaskebeholderen efter afslutning af programmet. (Gælder ikke i programmet Superkort)	Inden fejlen udbedres: ■ Sluk opvaskemaskinen ved tryk på tasten  .
	Filterkombinationen i opvaskebeholderen er tilstoppet. ■ Rengør filterkombinationen (se afsnittet Rengøring og vedligeholdelse).
	Afløbspumpen eller tilbageløbsventilen er blokeret. ■ Rengør afløbspumpen eller tilbageløbsventilen (se afsnittet Småfejl udbedres).
	Der er knæk på afløbsslangen. ■ Ret knæk på slangen ud.
	Vandlåsen på opstillingsstedet er tilstoppet. ■ Kontroller og rengør afløbet til vandlåsen.
Spidsbelastnings-afbrydelse: Opvarmning midlertidigt afbrudt.	Dette er ikke en fejl! Energimanagementsystemet har registreret spidsbelastning i energiforsyningen. Enkelte komponenter i opvaskemaskinen sættes på pause, så længe spidsbelastningsafbrydelsen varer.
Cyklusser indtil tomt	Dette er ikke en fejl! Niveauet for melding om tom beholder har nået det angivne antal resterende opvaskecyklusser og vises i displayet.
Temperaturudligning efter døråbning: Programmet fortsættes om min.	Dette er ikke en fejl! Hvis døren åbnes under et programforløb, og temperaturen i opvaskebeholderen er over 60 °C, foretages der en trykudligning, når døren er lukket.

Lyde

Fejl	Årsag og udbedring
Der lyder slag fra opvaskebeholderen.	En spulearm slår mod servicet. ■ Afbryd programmet, og omplacer service, der står i vejen for spulearmen.
Der lyder en klaprende lyd fra opvaskebeholderen.	Servicet står ikke fast. ■ Afbryd programmet, og anbring servicet, så det står fast.
	Der er et fremmedlegeme (fx en kirsebærsten) i afløbspumpen. ■ Fjern fremmedlegemet fra afløbspumpen (se afsnittet Afløbspumpe og tilbageløbsventil rengøres).
Der lyder slag fra vandtilførslen	Er muligvis forårsaget af rørføringen på opstillingsstedet eller for lille diameter på vandrøret. Dette har ingen indflydelse på opvaskemaskinens funktion. ■ Kontakt evt. en installatør.

Utilfredsstillende opvaskeresultat

Fejl	Årsag og udbedring
Servicet er ikke rent.	Servicet er ikke anbragt rigtigt. <ul style="list-style-type: none"> ■ Vær opmærksom på anvisningerne i afsnittet Anvendelsesteknik, Placering af servicet.
	Programmet svarede ikke til kravene. <ul style="list-style-type: none"> ■ Vælg et passende program (se afsnittet Programoversigt).
	Der blev doseret for lidt opvaskemiddel. <ul style="list-style-type: none"> ■ Anvend mere opvaskemiddel.
	Opvaskemidlet er ikke egnet til tilsmudsningen. <ul style="list-style-type: none"> ■ Skift til et andet opvaskemiddel.
	Spulearmene er blokeret af service. <ul style="list-style-type: none"> ■ Kontroller, at spulearmene kan dreje, og anbring om nødvendigt servicet anderledes.
	Filterkombinationen i opvaskebeholderen er ikke ren, eller den er anbragt forkert. Som følge heraf kan spulearmsdyserne også være tilstoppede. <ul style="list-style-type: none"> ■ Rengør filterkombinationen, eller anbring den rigtigt. ■ Rens evt. spulearmsdyserne (se afsnittet Rengøring og vedligeholdelse).
	Tilbageløbsventilen er blokeret i åben tilstand. Snavset vand løber tilbage i opvaskebeholderen. <ul style="list-style-type: none"> ■ Rengør afløbspumpen og tilbageløbsventilen (se afsnittet Småfejl udbedres).
	Ændr eventuelt temperatur og/eller holdetiden for det anvendte program. <ul style="list-style-type: none"> ■ Foretag den ønskede ændring i programmet. (Se afsnittet "Udvidede indstillinger, Ekstrafunktioner)
Der er striber på glas og bestik; glas får et blåligt skær; belægningerne kan tørres af.	Mængden af afspændingsmiddel er for stor. <ul style="list-style-type: none"> ■ Reducer doseringsmængden (se afsnittet Udvidede indstillinger, Ekstrafunktioner, Doseringssystemer).
Servicet bliver ikke tørt, eller glas og bestik er plettet.	Der doseres for lidt afspændingsmiddel, eller beholderen er tom. <ul style="list-style-type: none"> ■ Påfyld afspændingsmiddel, øg doseringsmængden, eller skift til et andet produkt ved næste påfyldning (se afsnittet Afspændingsmiddel påfyldes).
Tørreresultatet på opvaskemaskine med Dry+ er ikke tilfredsstillende.	Dette er ingen fejl. Tørretiden var ikke tilstrækkelig til servicet. <ul style="list-style-type: none"> ■ Forlæng tiden for den aktive tørring (se afsnittet  Indstillinger, Dry+).

Småfejl udbedres

Fejl	Årsag og udbedring
Hvid belægning på servicet. Mælkeagtig hinde på glas og bestik. Belægnin- gerne kan tørres af.	Dosering af afspændingsmiddel for lille. ■ Øg doseringsmængden (se afsnittet Udvidede indstillinger, Ekstrafunktioner, Doseringssystemer).
	Der er ikke fyldt salt i saltbeholderen. ■ Påfyld filtersalt (se afsnittet Filtersalt påfyldes).
	Afkalkningsanlægget er indstillet til en for lav vandhårdhed. ■ Programmer afkalkningsanlægget til den korrekte værdi (se afsnittet Udvidede indstillinger, Vandhårdhed).
Glassene er blevet brun-/blålige, belægningen kan ikke tørres af.	Indholdsstoffer fra opvaskemidlet har afgivet farve. ■ Skift til et andet opvaskemiddel.
Glassene bliver matte og misfarvede; belægnin- gerne kan ikke tørres af.	Glassene kan ikke tåle maskinopvask. Overfladen ændres. ■ Køb glas, der kan tåle maskinopvask.
Te eller læbestift er ikke forsvundet helt.	Det valgte program havde for lav opvasketemperatur. ■ Vælg et program med en højere opvasketemperatur.
	Opvaskemidlets blegevirkning er for lille. ■ Skift til et andet opvaskemiddel.
Plastdele er blevet misfar- vet.	Naturlige farvestoffer fra fx gulerødder, tomater eller ketchup kan være årsagen. For lidt opvaskemiddel eller opvaskemidlets blegevirkning er for lille til naturlige farvestoffer. ■ Doser en større mængde opvaskemiddel (se afsnittet Opvaskemiddel). Allerede misfarvede dele genvinder ikke den oprindelige farve.
Rust på bestik (korrosi- onsskade).	Det pågældende bestik er ikke tilstrækkeligt rustbestandigt. ■ Køb bestik, der kan tåle maskinopvask.
	Efter påfyldning af filtersalt er programmet Koldt ikke blevet startet. Der kommer saltrester i den normale opvask. ■ Start altid straks programmet Koldt efter påfyldning af salt.
	Der er kommet flyve- eller fremmedrust ind i opvaskebeholderen, fx pga. for højt jernindhold i vandet eller utensilier med rust, der rengøres samtidigt. ■ Frasorter utensilier med rust.

Filteret i vandtilløbet renses

Til beskyttelse af vandtilførsventilen sidder der et filter i forskruingen. Hvis dette filter er snavset, tilføres der for lidt vand til opvaskemaskinen.

⚠ Risiko for elektrisk stød på grund af netspænding.
Vandtilslutningens plastkabinet indeholder en elektrisk ventil.
Kabinettet må derfor ikke komme i vand.

- Afbryd strømmen til opvaskemaskinen. Sluk først opvaskemaskinen, og træk derefter stikket ud.
- Luk vandhanen.
- Skru tilløbsventilen af.

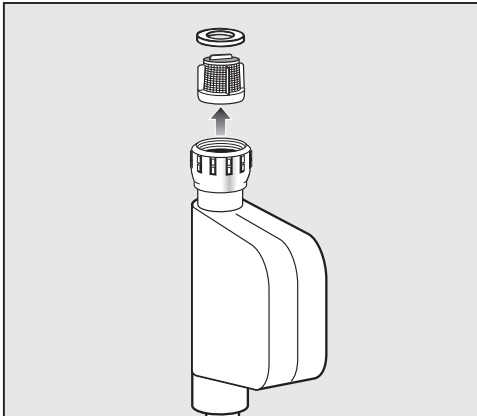

- Tag pakningen ud af forskruingen.
- Tag fat i plastfilteret med en kombi- eller spidstang, og træk filteret ud.
- Rengør filteret under rindende vand.
- Delene monteres i omvendt rækkefølge.

Stram forskruingen på vandhanen. Åbn vandhanen langsomt. Efterspænd forskruingen, hvis der trænger vand ud.

Smudsfilteret **skal** monteres igen efter rengøringen.

Rengøring af afløbspumpe og tilbageløbsventil

Hvis vandet ikke pumpes ud ved programslut (undtagen i programmet Superkort), kan et fremmedlegeme blokere afløbspumpen eller tilbageløbsventilen. Det er let at fjerne.

- Afbryd strømmen til opvaskemaskinen (sluk maskinen, træk stikket ud eller skru sikringen ud/sluk for den).
- Tag filterkombinationen ud af opvaskemaskinen (se afsnittet Rengøring og vedligeholdelse).

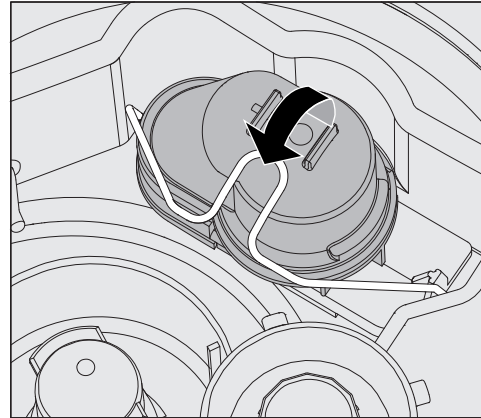

- Åbn spændbøjlen.
- Løft tilbageløbsventilen op, og rengør den grundigt under vandhanen.
- Ventilationshullet på tilbageløbsventilens yderside må ikke være tilstoppet (kun synlig i demonteret tilstand). Rens i givet fald ventilationshullet med en spids genstand.

Afløbspumpen sidder under tilbageløbsventilen (pil).

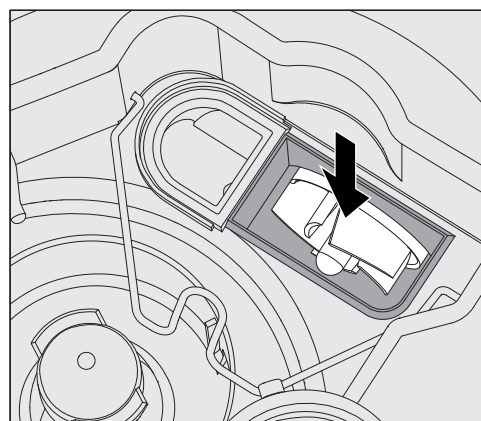

- Kontroller, før tilbageløbsventilen sættes i, om evt. fremmedlegemer blokerer afløbspumpen.
- Sæt tilbageløbsventilen omhyggeligt på plads, og sæt spændbøjlen på plads.

Service / Garanti

Service / garanti

Hvis en fejl ikke kan udbedres på trods af anvisningerne i denne brugsanvisning, oplyses følgende med angivelse af den fejlkode, der vises i displayet til:

- Miele-forhandleren eller
- Miele Service

Telefonnummeret til Miele Service findes på bagsiden af denne brugsanvisning.

■ Oplys model og opvaskemaskinens 8-cifrede maskinnummeret til Miele Service.

Begge oplysninger findes på typeskiltet øverst på døren.

Miele Service

Mieles egen stab af mere end 60 kørende serviceteknikere er faguddannede specialister, som løbende gennemgår uddannelse på Mieles serviceskole. Teknikerne er placeret over hele landet og er klar til at rykke ud til kunderne med kort varsel. De dirigeres fra vores hovedkontor i Glostrup.

Servicevognene er udstyret med alt, hvad der normalt skal bruges til en reparation, og der medbringes en stor mængde originale Miele-reservedele i servicevognen. Dermed er service-teknikeren oftest i stand til at løse problemerne på stedet, og det er sjældent nødvendigt at vente mere end én dag på, at produktet igen er klar efter et driftsstop.

Mieles garanti

Miele yder op til 24 måneders garanti på alle fabriksnye Miele-produkter og reparationer.

At forebygge er bedre end at helbrede

Selv om Mieles produkter er driftssikre, kan de også vise symptomer på, at noget er på vej til at fungere mindre effektivt eller gå i stykker. Derfor er vores serviceabonnement den attraktive løsning mod ubehagelige overraskelser i form af driftsforstyrrelser eller driftsstop. Når der sættes ind i tide, viser det sig heldigvis ofte, at det kun er en mindre reparation eller udskiftning, der skal til,

før alt igen fungerer, som det skal. Det betyder både tidsmæssige og driftsøkonomiske besparelser.

Tegn et serviceabonnement















Miele tilbyder forskellige typer serviceabonnementer, og man kan herved opnå dækning af arbejds løn, kørsel og reservedele. Det er også muligt at få en specialaftale, hvor vores teknikere kommer på forebyggende besøg.

Servicebestilling

Bestilling af servicebesøg kan foretages hos Miele Kundecenter:

- tlf. 43 27 15 10, hverdage ml. kl. 8:00 og kl. 16:00 (fredag 15:30)
- miele.dk/profservice

Programoversigt

Program	Anvendelse	Opvaskemiddel (ikke flydende middel)
		Følgende oplysninger er på basis af Miele rengøringsprodukter. Følg producentens anvisninger.
 Kort	Kortprogram til let snavset service med friske, løstsiddende madrester.	20 - 25 g eller 1 tab
 Universal	Til normalt snavset service.	20 - 25 g eller 1 tab
 Intensiv	Til stærkt snavset opvask.	20 - 25 g eller 1 tab
 Superkort	Kortprogram til kontinuerligt forekommende, let snavset service med friske, løstsiddende madrester.	20 - 25 g på indersiden af døren
 Hygiejne	Til hygiejnisk rengøring af servicet.	20 - 25 g eller 1 tab
 Hygiejne Plus (afhængig af model)	Til hygiejnisk rengøring af servicet.	20 - 25 g eller 1 tab
 Glas	Specielt glasprogram	20 - 25 g eller 1 tab
 Ølglas (afhængig af model)	Specielt ølglas-program. Glassene tørrer efter programslut ikke ved egenvarme og skal om nødvendigt tørres manuelt.	20 - 25 g eller 1 tab
 Bestik	Specielt bestikprogram	20 - 25 g eller 1 tab
 Plast	Specielt kunststofprogram samt til let service.	20 - 25 g eller 1 tab
 Energispare	Energispareprogram er mht. det kombinerede energi- og vandforbrug det mest effektive til opvask af normalt snavset service.	20 - 25 g eller 1 tab
 Vario TD (kun PFD 407)	Til særlig hygiejnisk opvask af service til fx afdelingskøkkener på isolations- og infektionsafdelinger på sygehuse.	Fortrinsvis flydende opvaskemiddel (mild alkalisk) via DOS-modul alternativt 20 - 25 g eller 1 tab
 Regenerering	Manuel udførelse af regenerering. Hermed kan en tvungen regenerering under travle perioder forebygges.	
 Koldt	Afskylning af stærkt snavset service til forrengøring eller for at undgå indtørring af snavs. Fjernelse af saltrester efter påfyldning af saltbeholderen.	
 Udpumpning	Til at pumpe opvaskevand ud, hvis fx opvaskevandet i Superkort-programmet skal udskiftes, eller et program blev afbrudt.	

Programparametre

Program	Model (se typeskiltet)	Programforløb							
		1. Forskyl 1	2. Forskyl 2	3. Opvask 1 <small>(1), (2)</small>	4. Mellemskyl 1	5. Mellemskyl 2	6. Slutskyl 1 <small>(1), (2)</small>	7. Dry+ <small>☼☼☼</small>	8. AutoOpen
Kort	PFD 402	X		X 55 °C 1 min.		(X)	X <small>☼☼☼</small> 80 °C/60 °C 1 min.	X	-
	PFD 404	X		X 66 °C 1 min.		(X)	X 85 °C 1 min.	-	X
	PFD 405	X		X 66 °C 1 min.		(X)	X <small>☼☼☼</small> 85 °C/85 °C 1 min.	X	X
	PFD 407	X		X 55 °C 1 min.		(X)	X 60 °C 1 min.	-	X
Universal	PFD 402	X		X 55 °C 2 min.	X	(X)	X <small>☼☼☼</small> 80 °C/60 °C 1 min.	X	-
	PFD 404	X		X 66 °C 1 min.	X	(X)	X 85 °C 1 min.	-	X
	PFD 405	X		X 66 °C 1 min.	X	(X)	X <small>☼☼☼</small> 85 °C/85 °C 1 min.	X	X
	PFD 407	X		X 55 °C 2 min.	X	(X)	X 60 °C 1 min.	-	X
Intensiv	PFD 402	X	X	X 65 °C 3 min.	X	(X)	X <small>☼☼☼</small> 80 °C/60 °C 1 min.	X	-
	PFD 404	X	X	X 66 °C 3 min.	X	(X)	X 85 °C 1 min.	-	X
	PFD 405	X	X	X 66 °C 3 min.	X	(X)	X <small>☼☼☼</small> 85 °C/85 °C 1 min.	X	X
	PFD 407	X	X	X 65 °C 3 min.	X	(X)	X 60 °C 1 min.	-	X

Program	Model (se typeskiltet)	Programforløb							
		1. Forskyl 1	2. Forskyl 2	3. Opvask 1 (1), (2)	4. Mellemskyl 1	5. Mellemskyl 2	6. Slutskyl 1 (1), (2)	7. Dry+ §§§†	8. AutoOpen
☉ Superkort *)	PFD 402			X 55 °C 30 sek.		(X)	X 55 °C 30 sek.	-	-
	PFD 404			X 55 °C 30 sek.		(X)	X 55 °C 30 sek.	-	-
	PFD 405			X 55 °C 30 sek.		(X)	X 55 °C 30 sek.	-	-
	PFD 407			X 55 °C 30 sek.		(X)	X 55 °C 30 sek.	-	-
☼ Hygiejne	PFD 402	X		X 70 °C 10 min.	X	(X)	X §§§† 80 °C/60 °C 1 min.	X	-
	PFD 404	X		X 60 °C 3 min.	X	(X)	X 85 °C 4 min.	-	X
	PFD 405	X		X 60 °C 3 min.	X	(X)	X §§§† 85 °C/85 °C 4 min.	X	X
	PFD 407	X		X 60 °C 3 min.	X	(X)	X 85 °C 4 min.	-	X

X Planlagt programblok

(X) Ekstra programblok; deaktiveret fra fabrikken
(for aktivering se "Udvidede indstillinger, programparametre")

- Programblok ikke tilgængelig i dette program, eller program ikke tilgængeligt på denne model

① Temperatur indstillelig fra 30-85 °C

Undtaget:

- PFD 407 indstillelig fra 30-93 °C

- Program Superkort indstillelig op til maks. 70 °C

② Holdetid indstillelig fra 0-10 min.

Undtaget:

-program Superkort indstillelig fra 0-255 sek.

③ Koldt vand uden afspændingsmiddel

§§§† Hvis funktionen Dry+ er aktiveret, gælder den første værdi, hvis deaktiveret den anden værdi.

*) **Vigtig henvisning til programmet Superkort**

I programmet Superkort pumpes vandet fra slutskyllet ikke ud efter programslut. Det anvendes som opvaskevand til det følgende Superkort -program. Hvis vandtemperaturen falder til under 40 °C, eller der startes et andet program, vil opvaskevandet automatisk blive pumpet ud ved programstart.

Programparametre

Program	Model (se typeskiltet)	Programforløb											
		1. Forskyl 1	2. Forskyl 2	3. Opvask 1 (1), (2)	4. Mellemskyl 1	5. Mellemskyl 2	6. Slutskyl 1 (1), (2)	7. Dry+ SS+ SS+	8. AutoOpen				
	PFD 402	-											
☒ Hygiejne Plus	PFD 404	X		X 70 °C 10 min.	X	(X)	X 85 °C 4 min.	-		X			
	PFD 405	X		X 70 °C 10 min.	X	(X)	SS+ 85 °C/85 °C 4 min.	X		X			
	PFD 407	X		X 70 °C 10 min.	X	(X)	X 85 °C 4 min.	-		X			
	PFD 402			X 50 °C 1 min.	X	(X)	SS+ 70 °C/50 °C 1 min.	X		-			
☒ Glas	PFD 404			X 50 °C 1 min.	X	(X)	X 50 °C 1 min.	-		X			
	PFD 405			X 50 °C 1 min.	X	(X)	SS+ 70 °C/50 °C 1 min.	X		X			
	PFD 407			X 50 °C 1 min.	X	(X)	X 50 °C 1 min.	-		X			
☒ Ølglas	PFD 402			X 50 °C 1 min.	X	(X)	X (3) 1 min.	-		-			
	PFD 404			X 50 °C 1 min.	X	(X)	X (3) 1 min.	-		X			
	PFD 405			X 50 °C 1 min.	X	(X)	X (3) 1 min.	-		X			
	PFD 407	-											

Program	Model (se typeskiltet)	Programforløb							
		1. Forskyl 1	2. Forskyl 2	3. Opvask 1 (1), (2)	4. Mellemskyl 1	5. Mellemskyl 2	6. Slutskyl 1 (1), (2)	7. Dry+ §§§†	8. AutoOpen
Bestik	PFD 402		X	X 60 °C 2 min.	X	(X)	X 70 °C/55 °C 1 min.	X	-
	PFD 404		X	X 60 °C 2 min.	X	(X)	X 55 °C 1 min.	-	X
	PFD 405		X	X 60 °C 2 min.	X	(X)	X 70 °C/55 °C 1 min.	X	X
	PFD 407		X	X 60 °C 2 min.	X	(X)	X 55 °C 1 min.	-	X
Plast	PFD 402	X		X 50 °C 5 min.	X	(X)	X 80 °C/60 °C 1 min.	X	-
	PFD 404	X		X 50 °C 5 min.	X	(X)	X 60 °C 1 min.	-	X
	PFD 405	X		X 50 °C 5 min.	X	(X)	X 80 °C/60 °C 1 min.	X	X
	PFD 407	X		X 50 °C 5 min.	X	(X)	X 60 °C 1 min.	-	X

X Planlagt programblok

(X) Ekstra programblok; deaktiveret fra fabrikken (for aktivering se "Udvidede indstillinger, programparametre")

- Programblok ikke tilgængelig i dette program, eller program ikke tilgængeligt på denne model

① Temperatur indstillelig fra 30-85 °C

Undtaget:

- PFD 407 indstillelig fra 30-93 °C

- Program Superkort indstillelig op til maks. 70 °C

② Holdetid indstillelig fra 0-10 min.

Undtaget:

-program Superkort indstillelig fra 0-255 sek.

③ Koldt vand uden afspændingsmiddel

§§§† Hvis funktionen Dry+ er aktiveret, gælder den første værdi, hvis deaktiveret den anden værdi.

Programparametre

Program	Model (se typeskiltet)	Programforløb							
		1. Forskyl 1	2. Forskyl 2	3. Opvask 1 ①, ②	4. Mellemskyl 1	5. Mellemskyl 2	6. Slutskyl 1 ①, ②	7. Dry+ ③	8. AutoOpen
Energispare	PFD 402			X 46 °C 10 min.	X	(X)	X ③ 70 °C/50 °C 2 min.	X	-
	PFD 404			X 46 °C 10 min.	X	(X)	X 50 °C 2 min.	-	X
	PFD 405			X 46 °C 10 min.	X	(X)	X ③ 70 °C/50 °C 2 min.	X	X
	PFD 407			X 46 °C 10 min.	X	(X)	X 50 °C 2 min.	-	X
<input type="checkbox"/> Vario TD	PFD 407		X	X 55 °C 5 min.	X	(X)	X 93 °C 1 min.	-	X
Regenerering	Alle	Regenereringsforløb			X				
Koldt	Alle		X						

X Planlagt programblok

(X) Ekstra programblok; deaktiveret fra fabrikken
(for aktivering se "Udvidede indstillinger, programparametre")

- Programblok ikke tilgængelig i dette program, eller program ikke tilgængeligt på denne model

① Temperatur indstillelig fra 30-85 °C

Undtaget:

- PFD 407 indstillelig fra 30-93 °C

- Program Superkort indstillelig op til maks. 70 °C

② Holdetid indstillelig fra 0-10 min.

Undtaget:

-program Superkort indstillelig fra 0-255 sek.

③ Koldt vand uden afspændingsmiddel

③ Hvis funktionen Dry+ er aktiveret, gælder den første værdi, hvis deaktiveret den anden værdi.

Opstilling

⚠ Skader på grund af kondensvand. Skabe ved siden af opvaskemaskinen bør være beregnet til erhvervsmæssig brug, da de muligvis vil blive udsat for kondensvand. Opstil kun møbler, der er beregnet til erhvervsmæssig brug.

Opvaskemaskinen skal opstilles stabilt og i vater. Eventuelle ujævnheder i gulvet og maskinens højde kan udlignes ved at justere benene.

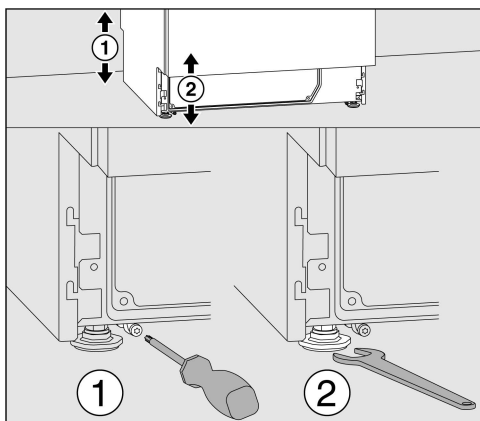

Maskinhøjden kan indstilles fra 820-880 med maskinbenene. Opvaskemaskiner med topplade har en forhøjelse på 15 mm. De forreste maskinben kan justeres med en gaffelnøgle (SW 13), de bageste med en torxskrue T20. Hvis skinnerne på de bageste maskinben ikke monteres, kan maskinbenene også justeres med gaffelnøglen. Justeringen sker ved at dreje opad i retning med uret, nedad i retning mod uret.

Ved opstilling af opvaskemaskinen ved siden af andre maskiner eller møbler eller i en niche skal denne være min. 600 mm bred og 600 mm dyb.

Opvaskemaskinen med aktiv tørring kan opstilles i en 580 mm dyb niche.

Sokler

⚠ Risiko ved tipping af maskinen. Underbygningsopvaskemaskiner må kun indbygges under en gennemgående køkkenbordplade, som er skruet fast på de tilstødende skabe. Opstil opvaskemaskinen under en gennemgående bordplade, der er skruet fast.

Ved opstilling af opvaskemaskinen under en gennemgående bordplade skal nichen være min. 600 mm bred, 600 mm dyb og 820 mm høj.

Opvaskemaskinen med aktiv tørring kan opstilles i en 580 mm dyb niche.

Der følger en udligningsliste med opvaskemaskiner med fodspark. Denne kan monteres i stedet for en sokkelliste.

Skrue maskinbenene maks. 60 mm ud ved justering af højden.

Slangeholder

Strømkabler og slanger til tilløbs- og afløbsvand kan anbringes pladsbesparende med de medfølgende slangeholdere.

Med slangeholderen forhindres det, at der kommer knæk eller brud på slangerne ved indbygning i smalle nicher.

Anbringelse af strømkablet og slangerne kan valgfrit ske til venstre eller højre afhængig af tilslutningssituation.

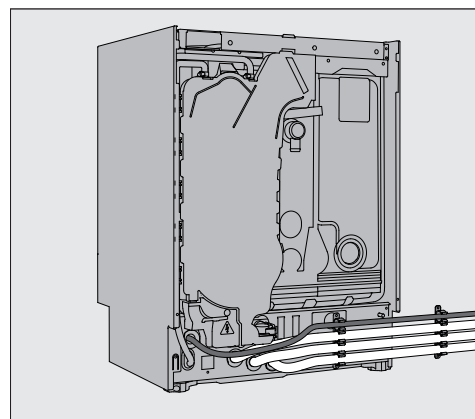

Opstilling

Justerbart sokkelpanel (afhængig af model)

Opvaskemaskinen med intern dosering eller aktiv tørring er udstyret med et justerbart sokkelpanel.

- Juster opvaskemaskinen.
- Åbn døren til opvaskemaskinen halvt, og løsn de to synlige skruer foroven på sokkelpanelet.
- Træk først sokkelpanelet opad og herefter fremad og af.
- Løsn de to skruer i højre og venstre side på den bagvedliggende sokkel.
- Træk indersiden af soklen helt ned til gulvet.
- Stram derefter de to skruer.
- Monter sokkelpanelet igen i omvendt rækkefølge, som beskrevet ovenfor.

Toppladen demonteres

Hvis der er en topplade, kan den demonteres på følgende måde:

- Skru de to sikringskruer på bagsiden af opvaskemaskinen ud med en skruetrækker.
- Åbn døren.

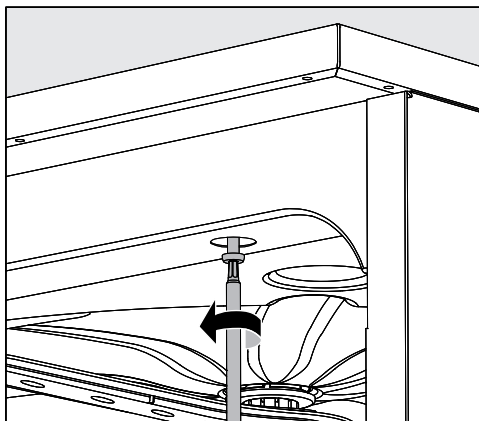

- Skru monteringskruen i højre og venstre side ud med en skruetrækker.
- Tag toppladen af opad.

Opvaskemaskinen justeres og skrues fast

For at sikre stabil opstilling skal opvaskemaskinen efter justering skrues fast til bordpladen.

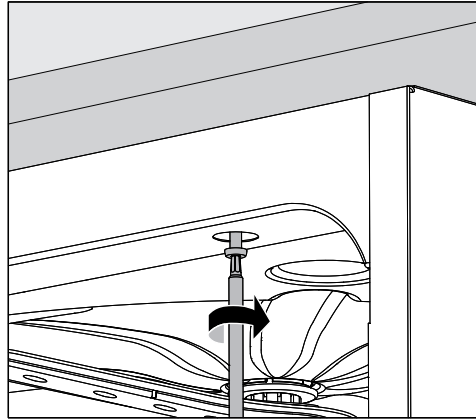

- Skru opvaskemaskinen fast på den gennemgående bordplade, efter den er blevet justeret. Skru skruerne fast i bordpladen ved åben dør gennem hullerne i venstre og højre side på den forreste liste.

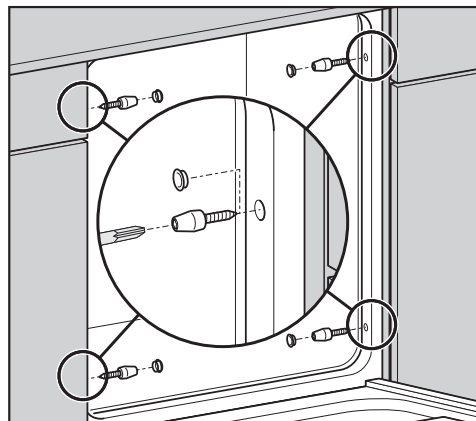

På bordplader i rustfrit stål eller sten skal opvaskemaskinen fastgøres i siderne til naboskabene med hver to skruer pr. side. Specielle skruer (4 x 27 / Torx T20) følger med ved levering.

Hertil skal der bores huller i sidevæggen før dørpakningen.

På underbygningsvarianterne findes hullerne i sidevæggene allerede.

På indbyggede opvaskemaskiner må fugerne til naboskabe eller maskiner ikke fyldes med silikone for at sikre luftventilation til cirkulationspumpen.

Afhængig af indbygningsmåde kan afdækningsfolien, der følger med ved levering, anbringes under bordpladen. Underkanten af bordpladen beskyttes med afdækningsfolien mod beskadigelse forårsaget af vanddamp.

Opstillingssted ændres

Skru benene på opvaskemaskinen helt ind, inden den flyttes, så de ikke bliver beskadiget.

⚠ Beskadigelser på komponenter på grund af løft.
Løft ikke opvaskemaskinen i komponenter, der rager ud, fx betjeningspanel. De kan knække af.
Tag ved transport ikke fast i komponenter, der rager ud.

⚠ Beskadigelser på grund af transport med en sækkevogn.
Opvaskemaskinen kan blive beskadiget ved transport med en sækkevogn.
Transporter kun opvaskemaskinen på en sækkevogn, mens den befinder sig i originalemballagen. Ved en efterfølgende transport skal opvaskemaskinen stilles på et gennemgående underlag.

Etilslutning

Etilslutning

⚠ Risiko ved fejlagtig el-tilslutning. Den elektriske installation skal foretages af en autoriseret elinstallatør. Få etilslutningen udført af en uddannet fagmand.

- Skal ekstrabeskyttes, jf. Stærkstrømsbekendtgørelsen!
- Tilslutning via stikdåse skal ske i henhold til de nationale bestemmelser (stikdåsen skal være tilgængelig efter installation af maskinen). Således kan der nemt foretages elektrisk sikkerhedskontrol, fx ved reparationer og vedligeholdelse.
- Ved fast tilslutning skal der i den faste installation monteres en afbryder, der afbryder alle poler fra elnettet. Afbryderen skal have min. 3 mm brydeafstand.
- For at øge sikkerheden anbefales et HPFI-relæ med en brydestrøm på 30 mA.
- Det skal ligeledes foretages en potentialudligning, hvis nødvendigt.
- Ved udskiftning af tilslutningsledningen må der kun anvendes en original Miele-reservedel.
- Tekniske data fremgår af typeskiltet eller vedlagte diagram!

Opvaskemaskinen må kun arbejde med den spænding, frekvens og sikring, der er anført på **typeskiltet**.

En **omkobling** kan udføres iht. vedlagte omkoblingskema og monteringsdiagram.

Omkoblingskemaet og **typeskiltet** er anbragt hhv. vedlagt og anbragt på opvaskemaskinen

Tilslutning af potentialudligning

Til tilslutning af en potentialudligning er der en tilslutningsskrue ∇ på bagsiden af opvaskemaskinen.

Spidsbelastningsafbrydelse

Opvaskemaskinen er konstrueret til integration i et energimanagementsystem. Dette skal eftermonteres på opvaskemaskinen af Miele Service, og styringen skal indstilles i overensstemmelse hermed.

Kontakt Miele Service for yderligere information.

Belastnings-management

I tilfælde af en spidsbelastningsafbrydelse frakobles enkelte komponenter i opvaskemaskinen midlertidigt, fx opvarmningen. Opvaskemaskinen forbliver tilkoblet, og et igangværende program afbrydes ikke. Hvis en af de frakoblede komponenter skal bruges i det igangværende programafsnit, forlænges programforløbstiden med den tid, belastningsafbrydelsen varer.

En belastningsafbrydelse vises med følgende melding, fx:

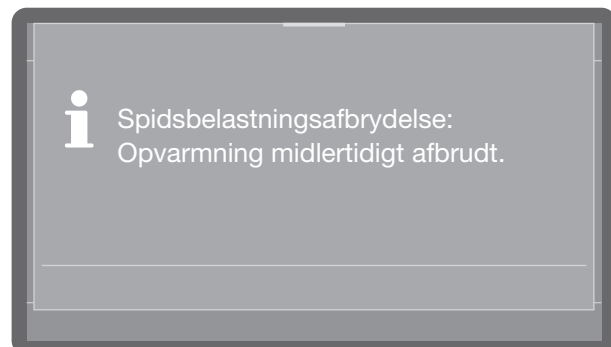

Vandtilløb tilsluttes

⚠ Sundhedsfare på grund af uegnede proceskemikalier.

Vandet i opvaskemaskinen er absolut ikke drikkevand!

Drik ikke vandet fra opvaskemaskinen.

Aftagelige slangesæt må ikke genanvendes. Anvend de slanger, der følger med opvaskemaskinen.

- Tilslutning af vandtilførsel og -afløb må kun foretages af en autoriseret gas- og vandmester under hensyntagen til det lokale vandværks forskrifter.
- Vandet skal mindst opfylde kravene i henhold til det europæiske drikkevandsregulativ. Højt jernindhold kan forårsage rust på service/bestik og opvaskemaskinen. Vand med et kloridindhold på over 100 mg/l giver stærkt øget risiko for korrosion på service/bestik.
- I bestemte regioner (fx alpelande) kan der på grund af den specifikke vandsammensætning forekomme udfældninger, der kun tillader anvendelse af opvaskemaskinen med blødgjort vand.
- Opvaskemaskinen overholder de gældende europæiske normer for beskyttelse af drikkevand.
- Vandtrykket (flydetrykket) skal have et overtryk på min. 200 kPa (100 kPa = 1 bar). Ved et vandtryk (flydetryk) under 200 kPa forlænges vandtilløbstiden automatisk. Det maks. tilladte statiske tryk er 1000 kPa (overtryk). Hvis vandtrykket ikke ligger inden for 200-1000 kPa, kan man indhente de nødvendige oplysninger hos Miele Service.
- Ved levering er opvaskemaskinen udstyret til tilslutning til koldt vand (blå markering) **og** varmt vand (rød markering) op til maks. 65 °C. Tilslut tilløbsslangerne til spærreventilerne til koldt vand og varmt vand.

- Hvis der ikke er nogen varmtvandsledning, skal tilløbsslangen med den **røde** markering til varmtvandstilslutning også tilsluttes koldt vand.
- Desuden skal der være en spærreventil med 3/4" forskrunding på opstillingsstedet. Ventilen skal være anbragt et lettilgængeligt sted, da vandtilførslen skal afbrydes, når maskinen ikke benyttes.
- Tilløbsslangen er en ca. 1,7 m lang trykslange DN 10 med 3/4" forskrunding. En 1,5 m lang, fleksibel metalslange (prøvetryk 140 bar) kan leveres til forlængelse. Smudsfilteret og gennemstrømningsregulatoren i forskrundingen må ikke fjernes.

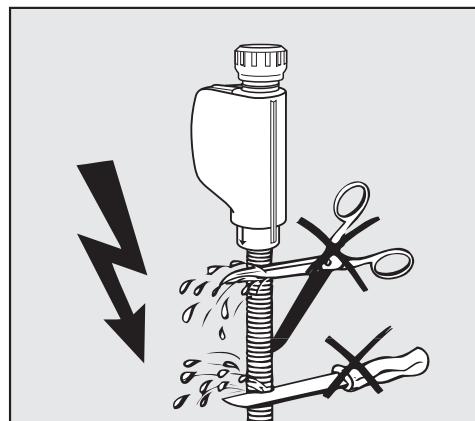

⚠ Beskadigelse som følge af for kort slange.

Tilløbsslangerne må **ikke** afkortes eller beskadiges.

Afkort ikke tilløbsslangerne.

Følg vedlagte installationsanvisning.

Vandtilslutning

Vandafløb tilsluttes

- I opvaskemaskinens afløb er der indbygget en tilbageløbsventil, så der ikke kan løbe snavset vand tilbage i opvaskemaskinen.
- Opvaskemaskinen skal så vidt muligt tilsluttes et **separat** afløbssystem på opstillingsstedet. Hvis der ikke er mulighed for separat tilslutning, anbefales tilslutning til en dobbelt vandlås. Tilslutningen på opstillingsstedet skal, målt fra maskinens underkant, være mellem 0,3 m og 1 m høj. Hvis tilslutningen ligger under 0,3 m, skal afløbsslangen lægges med en bøjning på min. 0,3 m.
- Opvaskemaskinen er forsynet med en ca. 1,5 m lang, fleksibel afløbsslange (indvendig diameter: 22 mm). Spændebånd til montering af slangen medfølger.
- Afløbsslangen må ikke afkortes! Slangen kan forlænges ved hjælp af et forbindelsesstykke og endnu en slange. Afløbsslangen må maks. være 4 m lang.
- Afløbssystemet skal som minimum kunne aftage en afløbsmængde på 16 l/min.

⚠ Skader som følge af forkert føring af slangerne.

Sørg for at føre slangen, så der ikke er knæk, tryk eller træk på den!

Undgå knæk, tryk eller træk på slangen!

Følg vedlagte installationsanvisning.

Tekniske data

Model	PFD 402, PFD 405	PFD 404, PFD 407
Højde med topplade Højde uden topplade	835 mm (indstillelig + 60 mm) 820 mm (indstillelig + 60 mm)	835 mm (indstillelig + 60 mm) 820 mm (indstillelig + 60 mm)
Bredde	598 mm	598 mm
Dybde Dybde med åben dør	580 mm 1.180 mm	598 mm 1.200 mm
Vægt (netto)	ca. 70 kg	ca. 70 kg
Spænding, tilslutningsværdi, sikring	Se typeskiltet	Se typeskiltet
Tilslutningsledning	Ca. 1,7 m	Ca. 1,7 m
Vandtemperatur vandtilslutning: Koldt vand/dampkondensator (valgmulighed) Varmt vand	maks. 20 °C maks. 65 °C	maks. 20 °C maks. 65 °C
Statisk vandtryk	1.000 kPa overtryk	1.000 kPa overtryk
Min. flydestryk vandtilslutning: Koldt vand/dampkondensator (valgmulighed) Varmt vand	100 kPa overtryk 40 kPa overtryk	100 kPa overtryk 40 kPa overtryk
Anbefalet flydestryk vandtilslutning: Koldt vand/varmt vand Dampkondensator (ekstraudstyr - tilslutning via KW)	≥ 200 kPa overtryk ≥ 200 kPa overtryk	≥ 200 kPa overtryk ≥ 200 kPa overtryk
Tilløbsslange	Ca. 1,7 m	Ca. 1,7 m
Afløbsslange	Ca. 1,5 m	Ca. 1,5 m
Udpumpningshøjde	Min. 0,3 m, maks. 1,0 m	Min. 0,3 m, maks. 1,0 m
Udpumpningslængde	Maks. 4,0 m	Maks. 4,0 m
Driftsbetingelser: Omgivelsestemperatur Relativ luftfugtighed maksimal lineært aftagende til Relativ luftfugtighed minimum	5 °C op til 40 °C 80 % til temperaturer op til 31 °C 50 % til temperaturer op til 40 °C 10 %	5 °C op til 40 °C 80 % til temperaturer op til 31 °C 50 % til temperaturer op til 40 °C 10 %
Opbevarings- og transportbetingelser: Omgivelsestemperatur Relativ luftfugtighed Luftryk	-20 °C til 60 °C 10% til 85% 500 hPa til 1060 hPa	-20 °C til 60 °C 10% til 85% 500 hPa til 1060 hPa
Højde over normalnul (iht. EN IEC 60335)	Op til 2.000 m*	Op til 2.000 m*
Beskyttelsestype (iht. IEC 60529)	IP21	IP21
Lydniveauværdier: Lydniveau LwA Lydniveau LpA	Model til underbygning med træliste foran maskinsokkel i Kort-program- met 59 dB (A) 47 dB (A)	Model til underbygning med træliste foran maskinsokkel i Kort-program- met 57 dB (A) 45 dB (A)
Wi-fi-standard	802.11 b/g/n	
Wi-fi-frekvensbånd	2.400-2.483,5 MHz	
Maks. sendestyrke wi-fi	< 100 mW	
Godkendelser	VDE og EMC, overholder de gældende forskrifter i EU-direktivet mht. begrænsning af radiostøj	
CE-mærkning	Maskindirektiv 2006/42/EF	
Producentens adresse	Miele & Cie. KG, Carl-Miele-Straße 29, 33332 Gütersloh, Germany	

* Ved opstilling i over 2.000 m højde er vandets kogepunkt reduceret. Derfor skal programparametrene i givet fald tilpasses.

Miele

Miele A/S
Erhvervsvej 2
2600 Glostrup
www.miele.dk

Afdeling:
Kundecenter

Telefon:
43 27 15 10

E-mail:
profservice@miele.dk



Miele & Cie. KG
Carl-Miele-Straße 29, 33332 Gütersloh, Tyskland