







Návod k obsluze a montáži Odsavač par



Před instalací a uvedením přístroje do provozu si **bezpodmínečně** přečtěte tento návod k obsluze a montáži. Ochráníte tak sebe a zabráníte škodám.

Obsah

Bezpečnostní pokyny a varovná upozornění	4
Váš příspěvek k ochraně životního prostředí	12
Popis funkce	13
Provonění	13
Obsluha s Miele@mobile App	13
Popis odsavače par	14
První uvedení do provozu	16
Aktivace funkce Miele@home	16
Připojení přes App	17
Připojení přes WPS	18
Odhlášení WiFi (vynulování na nastavení z výroby)	19
Aktivace funkce Con@ctivity	20
Con@ctivity přes domácí WiFi síť (Con@ctivity 3.0)	20
Con@ctivity přes přímé WiFi spojení (Con@ctivity 3.0)	21
Obsluha (automatický provoz)	22
Vaření s funkcí Con@ctivity (automatický provoz)	22
Smažení	23
Dočasné opuštění automatického režimu	24
Návrat do automatického režimu	24
Obsluha (manuální provoz)	25
Vaření bez funkce Con@ctivity (manuální provoz)	25
Zapnutí a vypnutí ventilátoru 	25
Volba stupně výkonu	25
Volba doby doběhu ⁵  ¹⁵	25
Zapnutí/vypnutí/ztlumení osvětlení varných zón 	25
Řízení výkonu	26
Bezpečnostní vypínání	26
Osvětlení prostředí 	26
Tipy pro úsporu energie	27
Změna nastavení	28
Změna počítadla provozních hodin tukového filtru	28
Změna nebo deaktivace počítadla provozních hodin pachového filtru	29
Deaktivace řízení výkonu	29
Odvlhčování	30
Funkce odvlhčování	30
Výměna odvlhčovacího filtru	30

Provonění	31
Funkce provonění	31
Vyjmutí držáku flakonu s vůní	31
Vyjmutí flakonu s vůní	31
Dočasné uložení flakonu s vůní	32
Otevření nového flakonu s vůní	32
Nasazení flakonu s vůní	32
Interval výměny	32
Čištění a ošetřování	33
Plášť	33
Všeobecně	33
Počítadla provozních hodin  	33
Tukový filtr	33
Vynulování počítadla provozních hodin tukového filtru	35
Pachové filtry	36
Regenerace pachového filtru	36
Vynulování počítadla provozních hodin pachového filtru	37
Životnost	37
Likvidace pachového filtru	37
Co udělat, když	38
Instalace	39
Před montáží	39
Montážní plán	39
Rozměry přístroje	40
Vzdálenost mezi varnou deskou a odsavačem par (S)	41
Doporučení pro montáž	42
Elektrické připojení	42
Servisní služba a záruka	43
Umístění typového štítku	43
Technické údaje	44
Příslušenství k dokoupení pro cirkulační provoz	44
Prohlášení o shodě	44

Bezpečnostní pokyny a varovná upozornění

Tento odsavač par odpovídá předepsaným bezpečnostním předpisům. Neodborné používání však může vést k poranění osob a věcným škodám.

Než odsavač par uvedete do provozu, přečtěte si pozorně návod k obsluze a montáži. Obsahuje důležité pokyny pro montáž, bezpečnost, používání a údržbu. Tím ochráníte sebe a zabráníte škodám na odsavači par.

Podle normy IEC 60335-1 upozorňuje Miele výslovně na to, že je bezpodmínečně nutné přečíst si a dodržovat kapitolu věnovanou instalaci přístroje a bezpečnostní pokyny a varovná upozornění.

Miele neodpovídá za škody, které vzniknou v důsledku nedbání těchto pokynů.

Návod k obsluze a montáži uschovejte a předejte ho případnému novému majiteli.

Používání ke stanovenému účelu

- ▶ Tento odsávač par je určený k používání v domácnosti a v prostorách podobných domácnostem.
 - ▶ Tento odsávač par není určen pro používání venku.
 - ▶ Používejte odsávač par výhradně v rámci domácnosti pro odsávání a čištění výparů z vaření, které vznikají při přípravě pokrmů. Všechny ostatní způsoby použití jsou nepřijatelné.
 - ▶ Osoby, které kvůli svým fyzickým, smyslovým nebo duševním schopnostem nebo kvůli své nezkušenosti nebo neznalosti nejsou schopné odsávač par samy bezpečně obsluhovat, musí být při obsluze pod dozorem.
- Tyto osoby smí odsávač par používat bez dozoru jen tehdy, pokud jim byla jeho obsluha vysvětlena tak, že ho dokážou obsluhovat bezpečně. Musí být schopné rozpoznat a chápat možná nebezpečí v případě chybné obsluhy.

Děti v domácnosti

- ▶ Děti mladší osmi let se nesmí samy pohybovat v blízkosti odsavače par, ledaže by byly pod stálým dozorem.
- ▶ Děti starší než osm let smí odsavač par obsluhovat bez dozoru jen tehdy, když jim byl vysvětlen tak, že ho mohou obsluhovat bezpečně. Děti musí být schopné rozpoznat a chápat možná nebezpečí v případě chybné obsluhy.
- ▶ Děti nesmí odsavač par bez dozoru čistit ani na něm provádět údržbu.
- ▶ Dávejte pozor na děti, které se zdržují v blízkosti odsavače par. Nikdy jim nedovolte, aby si s odsavačem hrály.
- ▶ Osvětlení varných míst je velmi intenzivní. Zvláště u malých dětí dbejte na to, aby se nedívaly přímo do světel.
- ▶ Nebezpečí udušení. Děti by si mohly hrát s obalovým materiálem, např. fólií, mohly by se do ní balit nebo si ji dávat přes hlavu a udusit se. Obalový materiál uchovávejte mimo dosah dětí.

Bezpečnostní pokyny a varovná upozornění

Technická bezpečnost

- ▶ Neodborně provedenými instalačními a údržbářskými pracemi nebo opravami může být uživatel vystaven značným nebezpečím. Instalační a údržbářské práce nebo opravy smí provádět pouze kvalifikovaní pracovníci pověřeni společnostmi Miele.
 - ▶ Poškozený odsávač par může ohrozit Vaši bezpečnost. Zkontrolujte ho, zda není viditelně poškozený. Poškozený odsávač par nikdy neuvádějte do provozu.
 - ▶ Elektrická bezpečnost odsávače par je zajištěna jen tehdy, je-li připojen na elektrický systém s ochranným vodičem nainstalovaný podle předpisů. Tento základní bezpečnostní požadavek musí být splněný. V případě pochybností nechte elektrickou instalaci zkontrolovat kvalifikovaným elektrikářem.
 - ▶ Spolehlivý a bezpečný provoz odsávače par je zaručen pouze tehdy, pokud je odsávač připojený k veřejné rozvodné síti.
 - ▶ Připojovací údaje (frekvence a napětí) uvedené na typovém štítku odsávače par musí bezpodmínečně souhlasit s odpovídajícími parametry elektrické sítě, aby se odsávač par nepoškodil. Před připojením připojovací údaje porovnejte. V případě pochybností se zeptejte kvalifikovaného elektrikáře.
 - ▶ Rozbočovací vícenásobné zásuvky a prodlužovací kabely neposkytují nutnou bezpečnost (nebezpečí požáru). Odsávač par pomocí nich k elektrické síti nepřipojujte.
 - ▶ Nosná lana slouží také pro přívod proudu. Nesmí se zalamovat nebo zkracovat. Nosná lana se nesmí používat k upevnění dalších součástí (např. vloženého dna).
- Pokud je nosné lano poškozené, nesmí se odsávač par dále provozovat. Nosná lana smí vyměňovat jen kvalifikovaní odborníci.
- ▶ Používejte odsávač par jen v namontovaném stavu, aby byla zajištěna bezpečná funkce.

Bezpečnostní pokyny a varovná upozornění

- ▶ Tento odsávač par nesmí být provozován na nestabilních místech (např. na lodi).
- ▶ Dotyk přípojů pod napětím stejně jako změna elektrické a mechanické konstrukce Vás ohrožují a mohou vést k poruchám funkce odsávače par.
Plášť přístroje otevírejte jen podle popisu v rámci montáže a čištění. Nikdy neotvírejte další části pláště.
- ▶ Opravy odsávače par smí provádět pouze servisní služba Miele, jinak zaniká nárok na záruku.
- ▶ Pouze u originálních náhradních dílů Miele garantuje, že budou splňovat bezpečnostní požadavky. Vadné díly smíte nahradit jen originálními náhradními díly.
- ▶ Při pracích spojených s instalací a údržbou jakož i při opravách musí být odsávač par odpojený od elektrické sítě. Odpojený od elektrické sítě je jen tehdy, když
 - jsou vypnuté jističe elektrické instalace nebo
 - je úplně vyšroubovaná šroubovací pojistka elektrické instalace nebo
 - je vytažená elektrická zástrčka (je-li k dispozici) ze zásuvky. Při vytahování zástrčky netahejte za připojovací síťový kabel, nýbrž za zástrčku.

Bezpečnostní pokyny a varovná upozornění

Provozní zásady

- ▶ Otevřený oheň představuje nebezpečí požáru.
Nikdy nepracujte s otevřeným ohněm pod odsavačem par. Tak je například zakázáno flambování a grilování na otevřeném ohni. Zapnutý odsavač par nasává plameny do filtru. Může se vznítit usazený tuk.
- ▶ Kondenzační voda může vést k poškození odsávače par korozí.
Když používáte varnou zónu, vždy zapněte odsavač par, aby se nemohl hromadit kondenzát.
- ▶ Přehřáté oleje a tuky se mohou samy vznítit a tím vyvolat požár odsavače par.
Když pracujete s oleji a tuky, dohlížejte na hrnce, pánve a fritézy. Také na grilování na elektrických grilech proto musíte stále dohlížet.
- ▶ Usazený tuk a nečistoty narušují funkci odsávače par.
Odsavač par nikdy nepoužívejte bez tukových filtrů, abyste zajistili čištění výparů z vaření.
- ▶ Pamatujte na to, že se odsavač par při vaření může silně zahřát teplem stoupajícím nahoru.
Pláště a tukových filtrů se dotýkejte až po vychladnutí odsávače par.
- ▶ Odsavač par není vhodný jako odstavňá plocha.
- ▶ Nosná lana se mohou poškodit příliš vysokým zatížením. Nenechte nadměrně kývat vedení výparů, vedení výparů nepřetácejte.
Netahejte za lana.

Používání flakonu s vůní (příslušenství k dokoupení)

- ▶ Smí se používat jen originální flakon s vůní, který je určený pro použití v odsavači par.
- ▶ Flakon s vůní skladujte jen v prodejním obalu, proto obal uschovejte.
- ▶ Pozor, vonná látka může vytéci. Flakon s vůní nebo držák flakonu s namontovaným flakonem udržujte ve vzpřímené poloze a nikdy je nepokládejte ani nenaklánějte.
- ▶ Vytečenou vonnou látku ihned utřete nasákavou utěrkou.
- ▶ Při fyzickém styku s vytečenou vonnou látkou: **Pokožku** důkladně umyjte mýdlem a vodou. **Oči** oplachujte nejméně 15 minut čistou vodou. Při požití vypláchněte **ústa** důkladně čistou vodou. Po styku s očima nebo po požití vyhledejte lékaře!
- ▶ Oblečení, které se dostane do styku s vytečenou vonnou látkou, ihned převlečte. Oblečení nebo utěrky vyčistěte důkladně velkým množstvím vody a pracím prostředkem.
- ▶ Hrozí nebezpečí požáru nebo nebezpečí poškození při zanedbání těchto pokynů:
 - Nikdy nedoplňujte vonnou látku do flakonu s vůní.
 - Nikdy nepoužívejte vadný flakon s vůní.
- ▶ Prázdný flakon likvidujte s domovním odpadem a nikdy ho nepoužívejte jiným způsobem.
- ▶ Kromě toho respektujte informace přiložené k flakonu.

Bezpečnostní pokyny a varovná upozornění

Odborná instalace

- ▶ Podle údajů ke svému přístroji na vaření zjistěte, zda nad ním jeho výrobce dovoluje provoz odsávače par.
- ▶ Odsávač par se nesmí montovat nad topeniště na tuhá paliva.
- ▶ Odsávač par nemontujte nad plynovou varnou deskou.
- ▶ Jestliže je vzdálenost mezi vařičem a odsávačem par příliš malá, může se odsávač par poškodit. Pokud výrobce vařiče nspecifikuje větší bezpečnostní vzdálenosti, je mezi vařičem a spodní hranou odsávače par nutno respektovat vzdálenosti uvedené v kapitole „Montáž“.
- ▶ Pokud jsou pod odsávačem par provozovány různé vařiče, pro něž platí rozdílné bezpečnostní vzdálenosti, je nutno respektovat největší uvedenou bezpečnostní vzdálenost.
- ▶ Pro upevnění odsávače par je nutno dbát údajů v kapitole „Instalace“.
- ▶ Odsávač par se dodává předmontovaný. Nosná lana se pro montáž nesmí demontovat.

Čištění a ošetřování

- ▶ Pokud nebude čištění provedeno dle pokynů v tomto návodu k obsluze, hrozí nebezpečí požáru.
- ▶ Pára z parního čisticího zařízení se může dostat k součástem pod napětím a vyvolat zkrat. Na čištění odsávače par nikdy nepoužívejte parní čisticí zařízení.
- ▶ Pachové filtry se nesmí čistit v myčce nádobí. Při regeneraci v pečící troubě se vysokou teplotou mohou vznítit zbytky čisticího prostředku. Pro regeneraci pachových filtrů dbejte pokynů v tomto návodu k obsluze.

Příslušenství

- ▶ Používejte výhradně originální příslušenství Miele. Pokud budou namontovány nebo vestavěny jiné díly, zaniká veškerá záruka nebo ručení poskytované společností Miele.

Váš příspěvek k ochraně životního prostředí

Likvidace přepravního obalu

Obal chrání přístroj před poškozením během přepravy. Obalové materiály byly zvoleny s přihlédnutím k aspektům ochrany životního prostředí a k možností jejich likvidace, a jsou tedy recyklovatelné.

Vrácení obalů do materiálového cyklu šetří suroviny a snižuje množství odpadů. Váš specializovaný prodejce odebere obal zpět.

Likvidace starého přístroje

Elektrické a elektronické přístroje často obsahují hodnotné materiály. Obsahují také určité látky, směsi a konstrukční součásti, které byly nutné pro jejich funkci a bezpečnost. V domovním odpadu a při neodborném nakládání mohou škodit lidskému zdraví a životnímu prostředí. Svůj starý přístroj proto v žádném případě nedávejte do domovního odpadu.



Místo toho využijte oficiální sběrná a vratná místa pro odevzdávání a využití elektrických a elektronických přístrojů zřízená obcemi, prodejci nebo společností Miele. Podle zákona jste sami zodpovědní za vymazání případných osobních údajů na likvidovaném starém přístroji. Postarejte se prosím o to, aby byl starý přístroj až do odvozu uložen tak, aby se k němu nedostaly děti.

Cirkulační provoz

Odsavač par pracuje výhradně v cirkulačním režimu.

Nasávaný vzduch je čištěn tukovým filtrem a navíc veden odvlhčovacím filtrem.

Nakonec je vzduch veden pachovým filtrem a na horní straně odsavače par vrácen do kuchyně.

Odvlhčovací filtr během vaření odvádí část vlhkosti výparů z vaření. Po vaření je nashromážděná vlhkost opět odevzdána do vzduchu v místnosti; proces je řízen snímačem.

Provonění

Odsavač par je vybavený provoňovacím modulem s flakonem s vůní. Provoňovací modul odevzdává do místnosti vůni nezávisle na provozu odsavače par. Provonění je řízeno výhradně přes Miele@mobile App.

Obsluha s Miele@mobile App

Obsluha odsavače par se provádí výhradně přes Miele@mobile App nebo funkcí Con@ctivity automaticky v závislosti na varné desce.

Ve výjimečných situacích je obsluha možná na ovládacím poli na spodní straně odsavače par, například když je přerušeno WiFi spojení.

Popis odsavače par

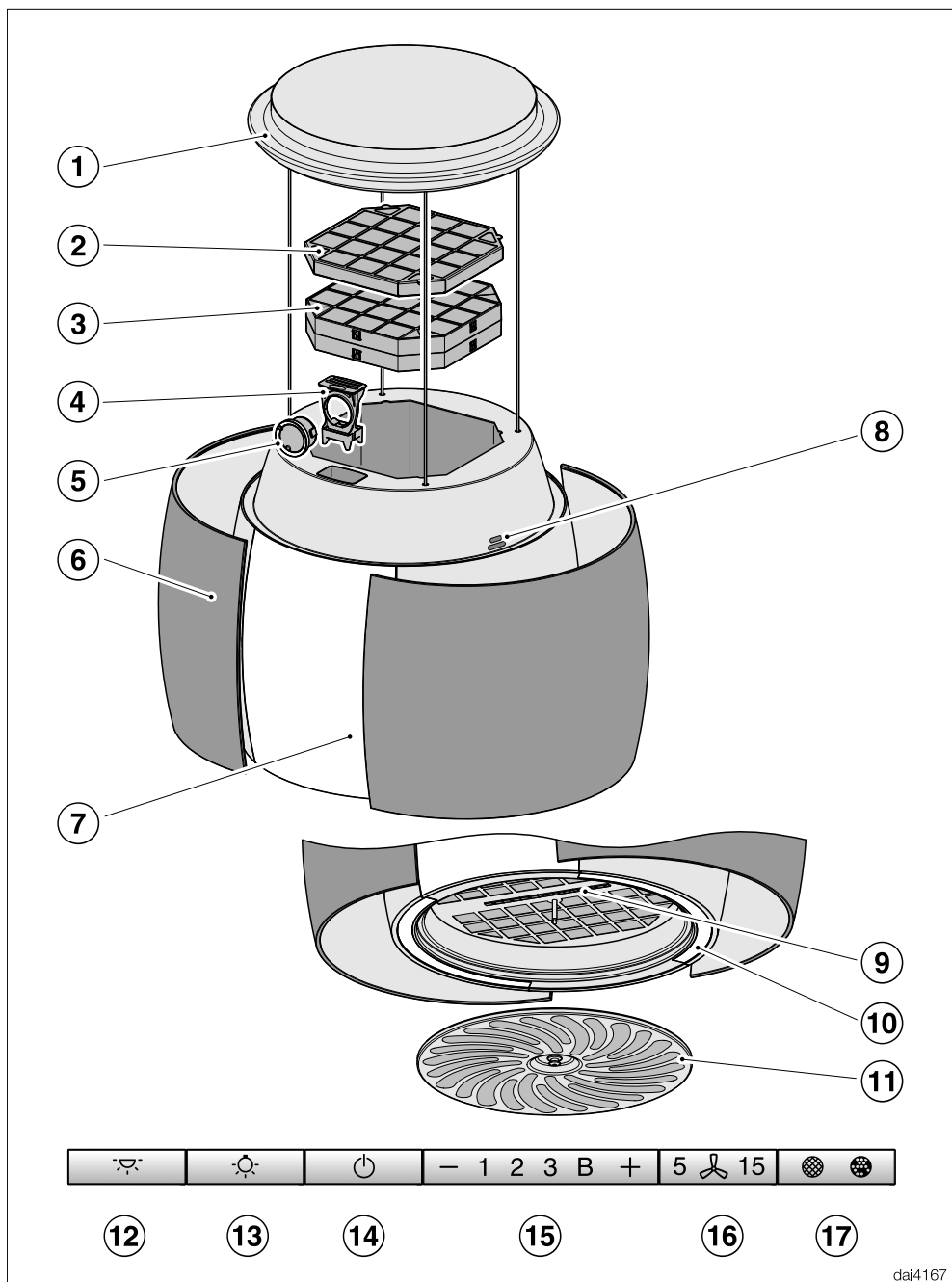

- ① baldachýn
- ② regenerovatelný pachový filtr
- ③ odvlhčovací filtr
- ④ držák flakonu s vůní
- ⑤ flakon s vůní
- ⑥ vedení výparů
- ⑦ osvětlení prostředí
- ⑧ snímač vlhkosti
- ⑨ ovládací prvky
- ⑩ osvětlení varné desky
- ⑪ tukový filtr
- ⑫ tlačítko pro zapínání a vypínání osvětlení prostředí
- ⑬ tlačítko pro zapínání a vypínání osvětlení varné desky
- ⑭ tlačítko pro zapínání a vypínání ventilátoru
- ⑮ tlačítka pro nastavení výkonu ventilátoru
- ⑯ tlačítko pro funkci doběhu
- ⑰ tlačítko pro počítadla provozních hodin

První uvedení do provozu

Nastavení popsaná v této kapitole se provádějí na ovládacím poli odsavače par. Ovládací pole je umístěné za tukovým filtrem.

- Vyměňte tukový filtr.

Aktivace funkce Miele@home

Předpoklad:

- WiFi síť
- Miele@mobile App
- uživatelský účet u Miele. Uživatelský účet můžete vytvořit prostřednictvím Miele@mobile App.

Váš odsavač par je vybavený vestavěným WiFi modulem. Připojte odsavač par k domácí WiFi síti. Potom odsavač par můžete ovládat přes Miele@mobile App.

Pokud je i Vaše varná deska Miele zapojena do domácí WiFi sítě, můžete využívat automatické ovládání odsavače par prostřednictvím funkce Con@ctivity.

Zajistěte, aby v místě instalace Vašeho odsavače par byl dostatečně silný signál Vaší WiFi sítě.

Disponibilita Miele@home

Použití Miele@mobile App závisí na dostupnosti Miele@home Services ve Vaší zemi.

Service Miele@home není k dispozici v každé zemi.

Informace k dostupnosti obdržíte na internetové stránce www.miele.com.

Aplikace Miele@mobile

Aplikaci Miele@mobile si můžete stáhnout zadarmo z Apple App Store® nebo Google Play Store™.



První uvedení do provozu

Připojení přes App

Připojení k síti můžete vytvořit pomocí Miele@mobile App.

- Nainstalujte Miele@mobile App na svém mobilním koncovém zařízení.

Pro přihlášení budete potřebovat:

1. Heslo Vaší WiFi sítě
2. Heslo Vašeho odsavače par

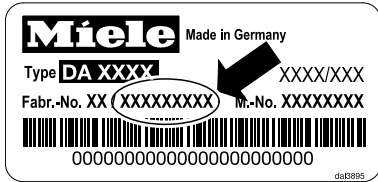

U hesla odsavače par se jedná o posledních 9 číslic výrobního čísla, které naleznete na typovém štítku.

Typový štítek najdete, když vyjmete tučkové filtry.



- Zahajte přihlašování přístroje v App. Provedte kroky přihlášení.

Když se objeví výzva k aktivaci WiFi sítě odsavače par, postupujte takto:

- Vypněte odsavač par.



- Podržte stisknuté tlačítko „+“.



- Současně stiskněte tlačítko osvětlení .

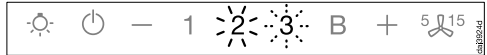

2 trvale svítí, **3** bliká.

Odsavač par je během následujících 2 minut připravený na spojení.

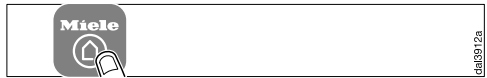

- Provedte další kroky v App.

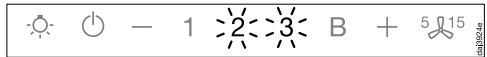

Po úspěšném spojení trvale svítí **2** i **3**.



- Opusťte režim připojování na odsavači par stisknutím tlačítka **doběh** .

Odsavač par lze nyní obsluhovat pomocí App.

První uvedení do provozu

Připojení přes WPS

Váš WiFi router musí být kompatibilní s WPS (WiFi Protected Setup).

- Vypněte odsávač par.



- Podržte stisknuté tlačítko „+“.



- Současně stiskněte tlačítko osvětlení ☀.

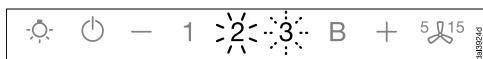

2 trvale svítí, **3** bliká.

WiFi připojování musí být spuštěno současně na odsávači par i na Vašem WPS routeru.

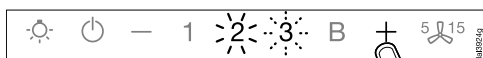

- Po několika sekundách stiskněte tlačítko „+“ na odsávači par.

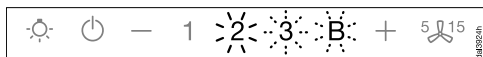

Po chvíli bude trvale svítit **2** a blikat **3** a **B**.

Odsávač par je během následujících dvou minut připravený na spojení.



- Spusťte WPS připojování na svém WiFi routeru.

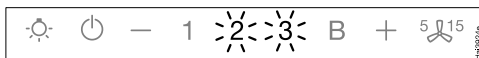

Po úspěšném spojení trvale svítí **2** i **3**.



- Opusťte režim připojování na odsávači par stisknutím tlačítka doběh ⁵ ₁₅.

Odsávač par lze nyní obsluhovat pomocí App.

Jestliže se spojení nenačte, možná jste neaktivovali dostatečně rychle WPS na svém routeru. Proveďte znovu výše uvedené kroky.

Tip: Pokud Váš WiFi router nedisponuje WPS jako způsobem spojení, použijte připojení přes Miele@mobile App.

První uvedení do provozu

Odhlášení WiFi (vynulování na nastavení z výroby)

Pro navázání nového WiFi spojení je nejprve nutné odpojit stávající WiFi spojení.

- Vypněte odsavač par.



- Podržte stisknuté tlačítko „-“.



- Současně stiskněte tlačítko osvětlení ☀.

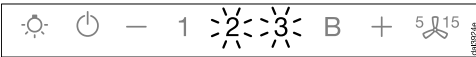

Při existujícím WiFi spojení trvale svítí **2** a **3**.

Odsavač par je během následujících 2 minut připravený na odpojení.



- Stiskněte tlačítko „-“.

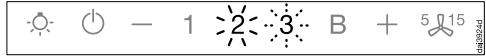

2 trvale svítí a **3** bliká.

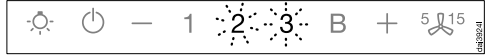

Po několika sekundách bliká **2** i **3**. Spojení je zrušené.



- Opusťte režim odpojování na odsavači par stisknutím tlačítka doběh 5 15.

WiFi spojení je zrušené. Je možné navázat nové spojení.

První uvedení do provozu

Aktivace funkce Con@ctivity

Con@ctivity popisuje přímou komunikaci mezi elektrickou varnou deskou Miele a odsávačem par Miele. Umožňuje automatické řízení odsávače par v závislosti na provozním stavu nezávislé elektrické varné desky Miele.

- Při zapnutí varné zóny se samočinně zapne její osvětlení a zakrátko ventilátor odsávače par.
- Během vaření odsávač par automaticky volí stupeň ventilátoru. Stupeň otáček ventilátoru závisí na počtu zapnutých varných zón a na zvolených stupních vaření.
- Po vaření a po uplynutí zadané doby doběhu ventilátoru se automaticky vypne ventilátor a osvětlení varných zón.

Podrobné informace o funkci najdete v kapitole „Obsluha“.

Con@ctivity přes domácí WiFi síť (Con@ctivity 3.0)

Předpoklad:

- domácí WiFi síť
- WiFi kompatibilní varná deska Miele

- Zapojte odsavač par a svoji varnou desku do domácí WiFi sítě (viz odstavec „Vytvoření Miele@home“).

Funkce Con@ctivity se aktivuje automaticky.

První uvedení do provozu

Con@ctivity přes přímé WiFi spojení (Con@ctivity 3.0)

Předpoklad:

- WiFi kompatibilní varná deska Miele

Pokud nemáte k dispozici domácí síť, můžete navázat přímé spojení mezi varnou deskou a odsávačem par.

Spojení je popsáno v návodu k obsluze Vaší varné desky.

Následně jsou ještě jednou podrobně popsány kroky na odsávači par.

- Vypněte odsavač par.



- Podržte stisknuté tlačítko „+“.



- Současně stiskněte tlačítko „-“.

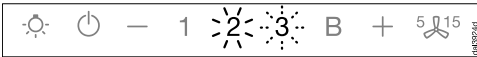

2 trvale svítí, **3** bliká.

Odsavač par je během následujících 2 minut připravený na spojení.

- Spustíte WiFi připojení na varné desce. Informace k tomu najdete v návodu k obsluze varné desky.

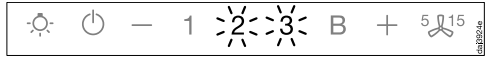

Po úspěšném spojení trvale svítí **2** i **3**.



- Opustíte režim připojování na odsavači par stisknutím tlačítka doběh $5 \text{ } 15$.

Funkce Con@ctivity je nyní aktivovaná.

Když existuje přímé WiFi spojení, varná deska a odsavač par nemohou být zapojeny do domácí sítě. Pokud by to později bylo žádoucí, je nejprve třeba zrušit přímé WiFi spojení mezi varnou deskou a odsávačem par (viz odstavec „Odhlášení WiFi“).

Obsluha (automatický provoz)

Když je aktivovaná funkce Con@ctivity, pracuje odsavač par vždy v automatickém režimu (viz kapitola „První uvedení do provozu“, odstavec „Vytvoření Con@ctivity“).

Jestliže chcete odsavač par ovládat manuálně, dbejte kapitoly „Obsluha (manuální provoz)“, odstavec „Vaření bez funkce Con@ctivity“.

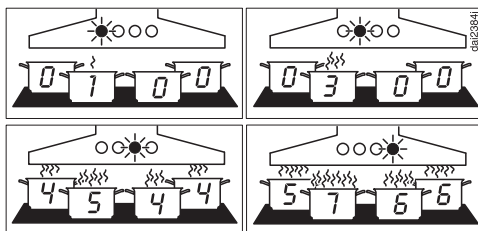

Příklady stupňů výkonu 1 až B

Vaření s funkcí Con@ctivity (automatický provoz)

- Zapněte varnou zónu na libovolný stupeň.

Zapne se osvětlení varných zón.

Po několika sekundách se zapne ventilátor, napřed krátce na stupni **2**, pak hned na stupni **1**. Otevře se vedení výparů.

Během vaření odsavač par automaticky volí stupeň ventilátoru.

Rozhodující je celkový zapnutý výkon varné desky, tedy počet zapnutých varných zón a intenzita zvolených varných stupňů.

- Když na varné desce zvolíte vyšší stupeň výkonu nebo zapnete více varných zón, přepne se i odsavač par na vyšší stupeň ventilátoru.
- Když snížíte stupeň výkonu varné desky nebo vypnete varné zóny, upraví se také stupeň ventilátoru.

Doba reakce

Odsavač par reaguje se zpožděním. Tím se zohledňuje skutečnost, že změna stupně výkonu varné desky nevede k menšímu nebo většímu množství výparů z vaření ihned.

Protože varná deska posílá informace odsávací par v určitých intervalech, může i toto vést ke zpoždění.

Reakce následuje během několika sekund nebo několika málo minut.

Smažení

- Například pro zahřátí varného nádobí před osmahnutím zapnete varné místo na nejvyšší stupeň. Asi 10 sekund až 4 minuty poté je přepnete na nižší stupeň (60 sekund až 5 minut u varné desky Highlight).

Odsavač par rozezná smažení.

Odsavač par se zapne a po zpětném přepnutí varné desky se přepne na stupeň ventilátoru 3, na kterém setrvá po dobu asi 5 minut.

Potom je stupeň ventilátoru určován opět funkcí Con@ctivity.

Můžete také předčasně manuálně zvolit jiný stupeň ventilátoru.

Vypnutí

- Vypněte všechny varné zóny.

Ventilátor odsavače par se v průběhu následujících minut postupně přepíná dolů a nakonec se vypne.

Tím se vzduch v kuchyni vyčistí od zbývajících výparů a zápachů.

- Z intenzivního stupně se ventilátor přepne ihned na stupeň 3.
- Když ventilátor běží na stupni 3, asi po 1 minutě se přepne dolů na stupeň 2.
- Ze stupně 2 se po 2 minutách přepne dolů na stupeň 1.
- Po 2 minutách na stupni 1 se ventilátor vypne. Vedení výparů se zavře.
- Po dalších 30 sekundách se vypne světlo.

Vaření je skončeno.

Obsluha (automatický provoz)

Dočasné opuštění automatického režimu

Automatický režim opustíte během vaření takto:

- manuálně zvolíte jiný stupeň ventilátoru, nebo
- manuálně vypnete odsavač par, nebo
- aktivujete funkci doběhu ^{5/15} odsavače par. Po zvolené době doběhu se vypne ventilátor, světlo zůstane zapnuté.

Funkce odsavače par nyní ovládejte manuálně (viz kapitola „Obsluha (manuální provoz)“).

Návrat do automatického režimu

Do automatického režimu se odsavač par vrátí takto:

- odsavač par není po manuální volbě stupně ventilátoru asi 5 minut obsluhován, nebo
- manuálně zvolený stupeň ventilátoru opět odpovídá automatickému, nebo
- ventilátor odsavače par a varná deska byly nejméně 30 sekund vypnuté.
Při příštím zapnutí varné desky se znovu spustí automatický provoz.

Máte možnost obsluhovat odsavač par manuálně po celou dobu vaření.

- Zapněte ventilátor odsavače par **před** varnou deskou.

Jestliže odsavač par a varná deska byly po vaření nejméně 30 sekund vypnuté, při příštím zapnutí varné desky se opět spustí automatický provoz.

Vaření bez funkce Con@ctivity (manuální provoz)

Jestliže jsou splněny následující předpoklady, je třeba ovládat odsavač par manuálně:

- Není aktivovaná funkce Con@ctivity.
- Dočasně jste deaktivovali funkci Con@ctivity (viz kapitola „Obsluha (automatický provoz)“, odstavec „Dočasné opuštění automatického režimu“).

Manuální obsluha odsavače par se provádí výhradně přes Miele@mobile App.

Předpokladem pro používání Miele@mobile App je, že je vytvořeno Miele@home (viz kapitola „První uvedení do provozu“, odstavec „Vytvoření Miele@home“).

Ve výjimečných situacích je obsluha možná na ovládacím poli na spodní straně odsavače par, například když je přerušeno WiFi spojení. Vyměňte k tomu tukový filtr.

Zapnutí a vypnutí ventilátoru

Jakmile začnete s vařením, zapněte ventilátor. Tím se budou od začátku zachycovat výpary z vaření.

Ventilátor se zapne na stupni **2**. Vedení výparů se otevře.

Volba stupně výkonu

Pro mírné až silné výpary z vaření a zápachy jsou Vám k dispozici stupně výkonu **1** až **3**.

Pro dočasnou velmi silnou tvorbu výparů a zápachů, např. při osmahnutí, zvolte stupeň **B** jakožto intenzivní stupeň.

Přepnutí intenzivního stupně dolů

Jestliže je aktivované (přednastavené) řízení výkonu, ventilátor se po 5 minutách automaticky přepne dolů na stupeň **3**.

Volba doby doběhu ⁵

Po vaření nechte ventilátor ještě několik minut běžet dál. Vzduch v kuchyni se vyčistí od zbývajících výparů a zápachů.

Vyhnete se zbytkům v odsavači par a z nich vznikajících zápachů.

Funkce doběhu se postará o automatické vypnutí ventilátoru po předvolené době.

Zapnutí/vypnutí/ztlumení osvětlení varných zón

Osvětlení varných zón můžete zapínat a vypínat nezávisle na ventilátoru a můžete tlumit jeho jas.

Obsluha (manuální provoz)



Řízení výkonu

Odsavač par je vybavený řízením výkonu. Řízení výkonu slouží k úspoře energie. Zajišťuje, aby se ventilátor automaticky přepínal dolů a vypínalo se osvětlení.

- Jestliže je zvolený intenzivní stupeň ventilátoru, po 5 minutách se automaticky přepne dolů na stupeň 3.
- Ze stupňů výkonu 3, 2 nebo 1 se po 2 hodinách provede přepnutí dolů o jeden stupeň a pak dojde v 30minutových krocích k vypnutí.
- Zapnuté osvětlení varných míst se po 12 hodinách automaticky vypne.

Bezpečnostní vypínání

Když je řízení výkonu deaktivované, zapnutý odsavač par se po 12 hodinách automaticky vypne (ventilátor a osvětlení varných zón).

- Pro opětovné zapnutí stiskněte tlačítko zap./vyp.  nebo tlačítko osvětlení .

Osvětlení prostředí

Osvětlení prostředí se zapíná a vypíná současně s ventilátorem. Osvětlení prostředí však můžete zapínat a vypínat také nezávisle na ventilátoru.

Při zapnutí a vypnutí se otevře a zavře vedení výparů.

Miele@mobile App Vám nabízí možnost měnit jas a barvu světla.

Pro provoz s vypnutým ventilátorem a pro provoz se zapnutým ventilátorem můžete zvolit různé barvy světla.

Při zapnutí se světlo zapne s naposledy zvoleným jasnem a barvou.

Tipy pro úsporu energie

Tento odsávač par pracuje velmi účinně a energeticky úsporně. Následující opatření Vás podporují při úsporném používání:

- Při vaření se postarejte o dobré větrání kuchyně.
- Vařte s co nejmenším stupněm vaření. Málo výparů z vaření znamená nízký stupeň výkonu na odsávači par a tím menší spotřebu energie.
- V pravidelných intervalech čistěte nebo vyměňujte filtry. Silně znečištěné filtry snižují výkon, zvyšují nebezpečí požáru a představují hygienické riziko.
- Využívejte funkci Con@ctivity. Odsávač par se bude zapínat a vypínat automaticky. Odsávač par zvolí optimální stupeň výkonu pro aktuální stav vaření a zajistí tak nízkou spotřebu energie.
- Pokud odsávač par obsluhujete manuálně, dbejte následujícího:
 - Vyzkoušejte na odsávači par zvolený stupeň výkonu. Většinou stačí nízký stupeň výkonu. Intenzivní stupeň využijte jen tehdy, když je to nutné.
 - Při velkém množství výparů z vaření přepněte včas na vysoký provozní stupeň. To je účinnější než se dlouhým provozem odsávače par pokoušet zachytit výpary z vaření, které jsou již po celé kuchyni.
 - Dbejte na to, abyste odsávač par po vaření opět vypnuli. Má-li se vzduch v kuchyni po vaření vyčistit od výparů a zápachů, které v něm ještě zůstaly, využijte funkci doběhu. Po zvolené době doběhu se ventilátor automaticky vypne.

Změna nastavení

Nastavení odsavače par můžete změnit tlačítky odsavače par.

Nastavení popsaná v této kapitole nelze změnit přes Miele@mobile App.



- Vyměňte tukový filtr.

Změna počítadla provozních hodin tukového filtru

Počítadlo provozních hodin můžete přizpůsobit svým kuchařským zvyklostem.

Z výroby je nastavený interval čištění 30 hodin.

- Kratší doba 20 hodin je účelná, jestliže hodně smažíte a fritujete.
- Také když vaříte jen příležitostně, má kratší interval čištění smysl. Zabrání se tím ztvrdnutí nahromaděného tuku a ztíženému čištění.
- Delší interval čištění 40 nebo 50 hodin zvolte, když pravidelně vaříte s velmi malým množstvím tuku.

- Vypněte ventilátor a osvětlení.
- Stiskněte současně tlačítko doběh  a tlačítko provozní hodiny .

Bliká symbol tukového filtru  a některý údaj ukazatele stupňů ventilátoru.

Údaje **1** až **B** indikují nastavený čas:

Údaj **1** 20 hodin

Údaj **2** 30 hodin

Údaj **3** 40 hodin

Údaj **B** 50 hodin

- Zvolte provozní dobu: stisknutím tlačítka „–“ kratší, stisknutím tlačítka „+“ delší.
- Potvrďte postup tlačítkem provozní hodiny .



Všechny indikátory zhasnou.

Jestliže potvrzení neprovedete do 4 minut, zůstane zachované staré nastavení.

Změna nebo deaktivace počítadla provozních hodin pachového filtru

Počítadlo provozních hodin můžete přizpůsobit svým kuchařským zvyklostem.

Z výroby je nastavený regenerační interval 180 hodin.

- Vypněte ventilátor a osvětlení.
- Stiskněte současně tlačítko „+“ a tlačítko provozní hodiny  .

Bliká symbol pachového filtru  a některý údaj ukazatele stupňů ventilátoru.



Údaje **1** až **B** indikují nastavený čas:

Údaj **1** 120 hodin

Údaj **2** 180 hodin

Údaj **3** 240 hodin

Údaj **B**..... deaktivováno

- Stisknutím tlačítka „+“ nebo „-“ zvolte požadovanou dobu.
- Potvrďte postup tlačítkem provozní hodiny  .



Zhasnou všechny kontrolky.

Jestliže potvrzení neprovedete do 4 minut, zůstane zachované staré nastavení.

Deaktivace řízení výkonu

Uvědomte si, že deaktivace může vést ke zvýšené spotřebě energie.

Deaktivace/aktivace řízení výkonu

- Vypněte ventilátor a osvětlení.
- Asi 10 sekund tiskněte tlačítko doběh ⁵¹⁵, dokud se nerozsvítí údaj **1** ukazatele stupňů ventilátoru.
- Potom postupně stiskněte
 - tlačítko osvětlení ,
 - tlačítko „-“ a opět
 - tlačítko osvětlení .

Když je aktivované řízení výkonu, trvale svítí údaje **1** a **B**.

Když je deaktivované, údaje **1** a **B** blikají.

- Pro deaktivaci řízení výkonu stiskněte tlačítko „-“.

Blikají údaje **1** a **B**.

- Pro aktivaci stiskněte tlačítko „+“.

Údaje **1** a **B** trvale svítí.

- Potvrďte postup tlačítkem doběh ⁵¹⁵.

Zhasnou všechny kontrolky.

Když postup nepotvrdíte do 4 minut, zůstane zachované staré nastavení.

Odvlhčování

Funkce odvlhčování

Odvlhčovací filtr během vaření odvádí část vlhkosti výparů z vaření. Po vaření se odvlhčovací filtr vysuší; proces je regulovaný snímačem. Nashromážděná vlhkost je opět odevzdána do vzduchu v místnosti. Ventilátor odsavače par se k tomu účelu zapne s nízkými otáčkami.

Když je odvlhčovací filtr nasazený, aktivujte odvlhčovací funkci přes Miele@mobile App.

Sušení je aktivované v době od 08:00 hodin do 22:00 hodin. V této době snímač snímá klima v místnosti a v vhodném okamžiku zapne sušení.

Přes Miele@mobile App můžete změnit následující nastavení:

- Můžete změnit dobu, ve které je možné sušení.

Výměna odvlhčovacího filtru

 Poškození nesprávným čištěním
Odvlhčovací filtr nelze čistit ani regenerovat. To může vést k poškození odvlhčovacího filtru.
Odvlhčovací filtr po uplynutí životnosti vyměňte za nový.

Po 3 rocích je nutno odvlhčovací filtr vyměnit.

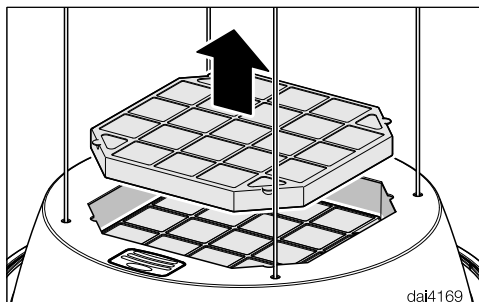

- Vyměňte pachový filtr z odsavače par.

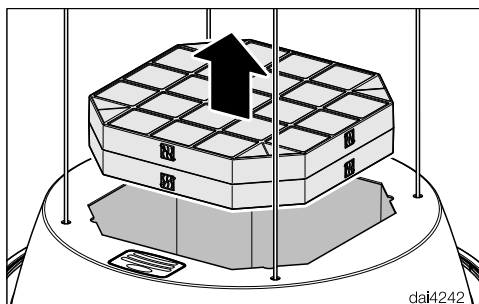

- Vyměňte odvlhčovací filtr z odsavače par a nasadte nový.
- Nasadte opět pachový filtr.

Odvlhčovací filtr si můžete zakoupit v internetovém obchodě Miele, u servisní služby Miele (viz konec tohoto návodu k obsluze) nebo u Vašeho specializovaného prodejce Miele.

Typové označení najdete v kapitole „Technické údaje“.

Likvidace odvlhčovacího filtru

- Upotřebený odvlhčovací filtr likvidujte s domovním odpadem.

Funkce provonění

Flakon s vůní odevzdává nezávisle na provozu vonnou látku do místnosti.

Funkci můžete řídit přes Miele@mobile App.

Můžete spustit jednorázovou dávku vůně nebo zadat časy, ve kterých se budou pravidelně vydávat dávky páry.

⚠ Zdraví škodlivé následky a nebezpečí požáru při chybném zacházení s flakonom s vůní.

Když se vytečená vonná látka dostane do styku s tělem, může poškodit Vaše zdraví. Vytečená vonná látka může vést k požáru.

Přečtěte si nejprve kapitulu „Bezpečnostní pokyny a varovná upozornění“, odstavec „Používání flakonu s vůní (příslušenství k dokoupení)“.

Vyjmutí držáku flakonu s vůní

Na horní straně odsavače par je místo pro držák flakonu s vůní.

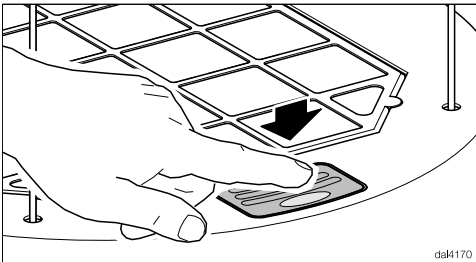

- Zatlačte na držák flakonu s vůní.

Držák flakonu s vůní povyjede z pláště.

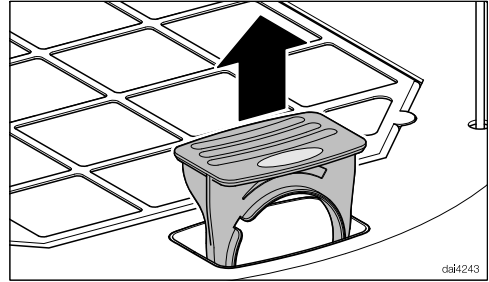

- Držák flakonu s vůní vytáhněte.

Vyjmutí flakonu s vůní

Když chcete vyměnit flakon s vůní, nejprve vyjměte spotřebovaný flakon.

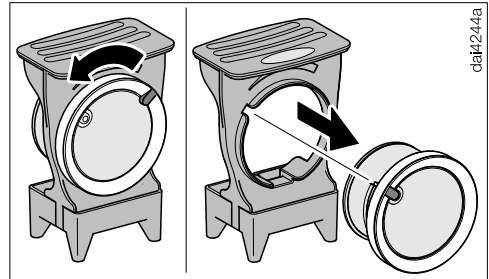

- Otočte vnější kroužek až na levý doraz a flakon s vůní vytáhněte.

Provonění

Dočasné uložení flakonu s vůní

Chcete-li dočasně uložit ještě nespotřebovaný flakon s vůní, použijte prodejní obal.

Vonná látka může vytéci.

Otevřený flakon s vůní nedržte zešíkma, nepřevraťte ho ani neodkládejte na zadní stranu.

Prodejní obal s přechodně uloženým flakonom s vůní neskladujte na výšku nebo obráceně.

- Flakon s vůní zasuňte do prodejního obalu a uložte ho v chladnu, suchu a chráněný před slunečním světlem.

Otevření nového flakonu s vůní

Vonná látka může vytéci.

Flakon s vůní držte jen podle obrázku. Otevřený flakon s vůní nedržte zešíkma, nepřevraťte ho ani neodkládejte na zadní stranu.

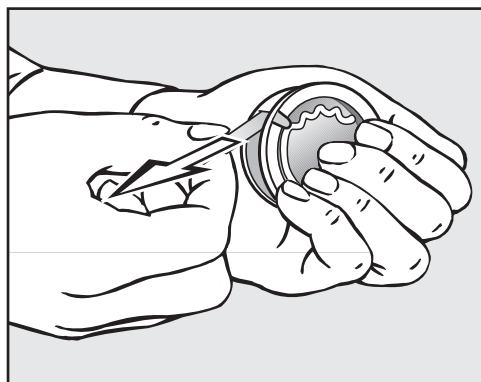

- Flakon s vůní pevně uchopte.
- Stáhněte ochrannou pečeť.

Nasazení flakonu s vůní

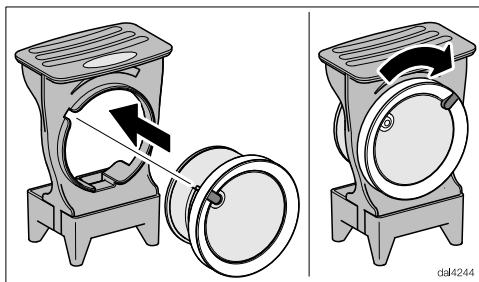

- Flakon s vůní zasuňte až na doraz do otvoru držáku flakonu.
- Otočte vnější kroužek až na pravý doraz.

Flakon s vůní je nyní připravený k provozu.

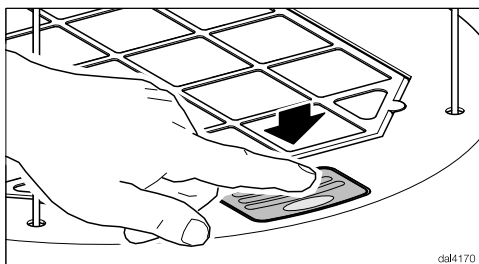

- Nasadte držák flakonu s vůní do od-savače par a zatlačte ho až na doraz.

Interval výměny

Flakon s vůní vyměňte, když Miele@mobile App vydá hlášení nebo intenzita vůně již není dostatečná.

Po výměně vynulujte hlášení.

 Před každou údržbou a ošetřováním odpojte odsavač par od elektrické sítě (viz kapitola „Bezpečnostní pokyny a varovná upozornění“).

Plášť

Všeobecně

Povrchy a ovládací prvky se mohou poškodit nevhodnými čisticími prostředky.

Nepoužívejte čisticí prostředky, které obsahují sodu, kyselinu, chlorid nebo rozpouštědlo.

Nepoužívejte drhnoucí čisticí prostředky jako například prášek na drhnutí, tekutý písek, odírací houbičky, jako jsou například houbičky na hrnce, nebo upotřebené houbičky, které ještě obsahují zbytky prostředků na drhnutí.

 Vlhkost v odsavači par může vést ke škodám.

Dbejte na to, aby do odsavače par nevnikla vlhkost.



- Všechny povrchy a ovládací prvky čistěte jen mírně vlhkou houbovou utěrkou, mycím prostředkem a teplou vodou.
- Povrchy pak osušte měkkou utěrkou.

Počítadla provozních hodin



Odsavač par zaznamenává čas, po který je v provozu.

Miele@mobile App Vás informuje o uplynulých provozních hodinách a signalizuje, když musí být vyčištěn tukový filtr nebo regenerován pachový filtr.

Současně na ovládacích prvcích odsavače par svítí symbol tukového filtru  nebo pachového filtru .

Interval počítadel provozních hodin můžete přizpůsobit svým kuchařským zvyklostem (viz kapitola „Změna nastavení“).

Tukový filtr

 Nebezpečí požáru

Tukem nasycený tukový filtr je hořlavý.

Čistěte tukový filtr v pravidelných intervalech.

Opakovaně použitelný kovový tukový filtr v přístroji zachycuje pevné částice kuchyňských výparů (tuky, prach apod.) a brání tak znečištění odsavače par.

Tukový filtr musíte čistit v pravidelných intervalech.

Silně znečištěný tukový filtr snižuje odsávací výkon a vede k většímu znečištění odsavače par a kuchyně.

Čištění a ošetřování

Interval čištění

Nahromaděný tuk po delší době ztvrdne a znesnadní čištění. Proto se doporučuje vyčistit tukový filtr jednou za 3–4 týdny.

Počítadlo provozních hodin Vás upozorňuje na pravidelné čištění tukového filtru (viz kapitola „Čištění a ošetřování“, odstavec „Počítadla provozních hodin“).

Vyjmutí tukových filtrů

⚠ Filtr může při manipulaci spadnout.

To může vést k poškození filtru a varné zóny.

Při manipulaci držte filtr bezpečně v ruce.

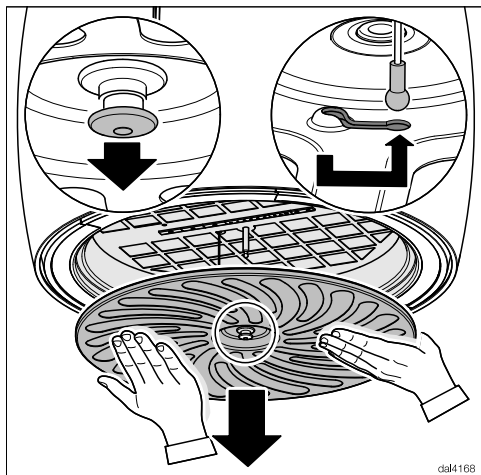

- Vytáhněte uzávěr tukového filtru směrem dolů.

Tukový filtr se uvolní. Je přidržován zajišťovacím lankem.

- Uvolněte zajišťovací lanko a tukový filtr vyjměte směrem dolů.

Ruční čištění tukového filtru

- Tukový filtr čistěte kartáčem na nádobí v teplé vodě, do které přidáte slabý prostředek na ruční mytí nádobí. Nepoužívejte koncentrovaný mycí prostředek.

Nevhodné čisticí prostředky

Nevhodné čisticí prostředky mohou vést při pravidelném používání k poškození ploch filtru.

Nepoužívejte tyto čisticí prostředky:

- čisticí prostředky rozpouštějící vodní kámen
- prášek na drhnutí nebo tekutý písek
- agresivní univerzální čisticí prostředky a spreje rozpouštějící tuky
- sprej na pečicí trouby

Čištění tukového filtru v myčce nádobí

- Položte tukový filtr rovně nebo mírně skloněný do horního nebo spodního koše. Dbejte na to, aby se mohlo volně pohybovat ostříkovací rameno.
- Použijte běžný mycí prostředek na nádobí pro domácnosti.
- Zvolte program s teplotou čištění minimálně 50 °C a maximálně 65 °C.



Při čištění tukového filtru v myčce nádobí může dojít podle použitého mycího prostředku k trvalému zbarvení vnitřních ploch filtru. Nemá to vliv na funkci tukového filtru.

Po čištění

- Po čištění položte tukový filtr na savou podložku, aby uschnul.
- Když je vyjmutý tukový filtr, vyčistěte také přístupné části skříně od usazeného tuku. Tím předejdete nebezpečí požáru.
- Při opětovném nasazování tukového filtru do něho zahákněte zajišťovací lanko.
- Nasadte tukový filtr a uprostřed ho tlačte nahoru, dokud nezaklapne uzávěr.



Vynulování počítadla provozních hodin tukového filtru

Po vyčištění musíte tlačítka odsavače par vynulovat počítadlo provozních hodin.

- Při zapnutém ventilátoru tiskněte asi 3 sekundy tlačítka provozní hodiny  , dokud nebude blikat již jen údaj 1.

Zhasne symbol tukového filtru .

Když budete tukový filtr čistit před uplynutím provozních hodin:

- Tiskněte asi 6 sekund tlačítka provozní hodiny  , dokud nebude blikat již jen údaj 1.

Čištění a ošetřování

Pachové filtry

Pachový filtr váže pachové látky vznikající při vaření. Používá se navíc k tukovému filtru.

Pachový filtr se nasazuje na horní straně odsavače par.

Pachový filtr regenerovaný v pečicí troubě nebo v parní troubě s funkcí pečení se může použít vícekrát.

Interval regenerace

Pachový filtr regenerujte vždy, když už dostatečně neváže pachové látky, nejpozději jednou za 6 měsíců.

Počítadlo provozních hodin Vás upozorňuje na pravidelnou regeneraci pachového filtru (viz kapitola „Čištění a ošetřování“, odstavec „Počítadla provozních hodin“).

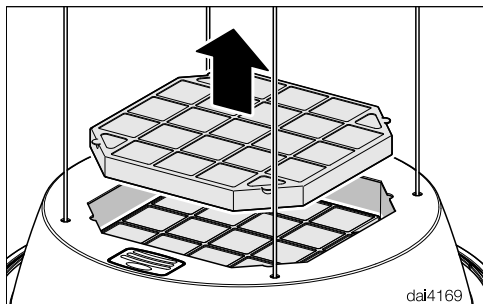

- Vyjměte pachový filtr z odsavače par.

Regenerace pachového filtru

Pachový filtr lze regenerovat, aby se obnovila jeho funkce. Regenerace se provádí výhradně v pečicí troubě nebo v parní troubě s funkcí pečení.

⚠ Nebezpečí požáru

Čistíte-li pachový filtr v myčce nádobí, mohou se vznítit zbytky čisticího prostředku při regeneraci v pečicí troubě.

Pachový filtr nečistěte v myčce nádobí.

Ručním mytím se pachový filtr může poškodit.

Pachový filtr nemyjte ručně.

Pachový filtr je křehký.

Při manipulaci dbejte na to, aby nespadl. Netlačte na voštiny.

- Pokud je na zadní stěně ohřevného prostoru odnímatelný tukový filtr, je třeba ho odejmout. Dbejte k tomu příslušného návodu k obsluze.
- Ohřevný prostor nepředehřívejte. Položte pachový filtr na rošt a zasuňte ho ve střední výšce do ohřevného prostoru.
- Zapněte pečicí troubu příp. funkci pečení; provozní způsob: horký vzduch plus  (cirkulující vzduch), 200 °C.

Během regenerace mohou vznikat zápachy.

Regenerace by se měla provádět v dobře větraných místnostech. Otevřete případně okno.

- Doba trvání regenerace je 60 minut. Potom vypněte pečicí troubu příp. funkci pečení.



Nebezpečí popálení

Můžete se spálit o horký pachový filtr.



Nevyjímejte horký pachový filtr z ohřevného prostoru a neodkládejte ho na povrchy citlivé na teplo.

Horký pachový filtr nenasazujte do odsávače par.

- Nechte pachový filtr vychladnout v ohřevném prostoru.
- Po vychladnutí pachový filtr opět nasadte.



Vynulování počítadla provozních hodin pachového filtru

Po regeneraci musíte na ovládacím poli odsavače par vynulovat počítadlo provozních hodin.

- Vyjměte tukový filtr.
- Za tím účelem stiskněte při zapnutém ventilátoru dvakrát tlačítko provozní hodiny   a podržte je asi 3 sekundy stisknuté, dokud nebude blikat již jen údaj **1**.

Zhasne symbol pachového filtru .

Když budete pachové filtry regenerovat **před** uplynutím provozních hodin:

- Stiskněte dvakrát tlačítko provozní hodiny   a držte je asi 6 sekund stisknuté, dokud nebude blikat jen údaj **1**.
- Nasadte opět tukový filtr.

Životnost

Po 3 rocích je třeba pachový filtr vyměnit.

Pachový filtr si můžete zakoupit v internetovém obchodě Miele, u servisní služby Miele (viz konec tohoto návodu k obsluze) nebo u Vašeho specializovaného prodejce Miele.

Typové označení najdete v kapitole „Technické údaje“.

Likvidace pachového filtru

- Upotřebený pachový filtr zlikvidujte s domovním odpadem.

Co udělat, když ...

Většinu poruch a chyb, k nimž může dojít při běžném provozu, můžete odstranit sami. V mnoha případech můžete ušetřit čas a peníze, protože nemusíte volat servisní službu.

Následující tabulky Vám mají pomoci při nalezení a odstranění příčin poruchy nebo chyby.

Problém	Příčina a odstranění
Vedení výparů se například po výpadku proudu neotvírá nebo nezavírá správně.	Je narušené řízení. ■ Vyměňte tukový filtr. ■ Na ovládacím poli stiskněte postupně tlačítka „—“, „+“, „+“, „—“. Vedení výparů se jednou nebo několikrát otevře a zavře.

Před montáží

 Před montáží věnujte pozornost všem informacím v této kapitole a kapitole „Bezpečnostní pokyny a varovná upozornění“.

Montážní plán

V příloženém montážním plánu jsou popsány jednotlivé kroky montáže.

Instalace

Rozměry přístroje

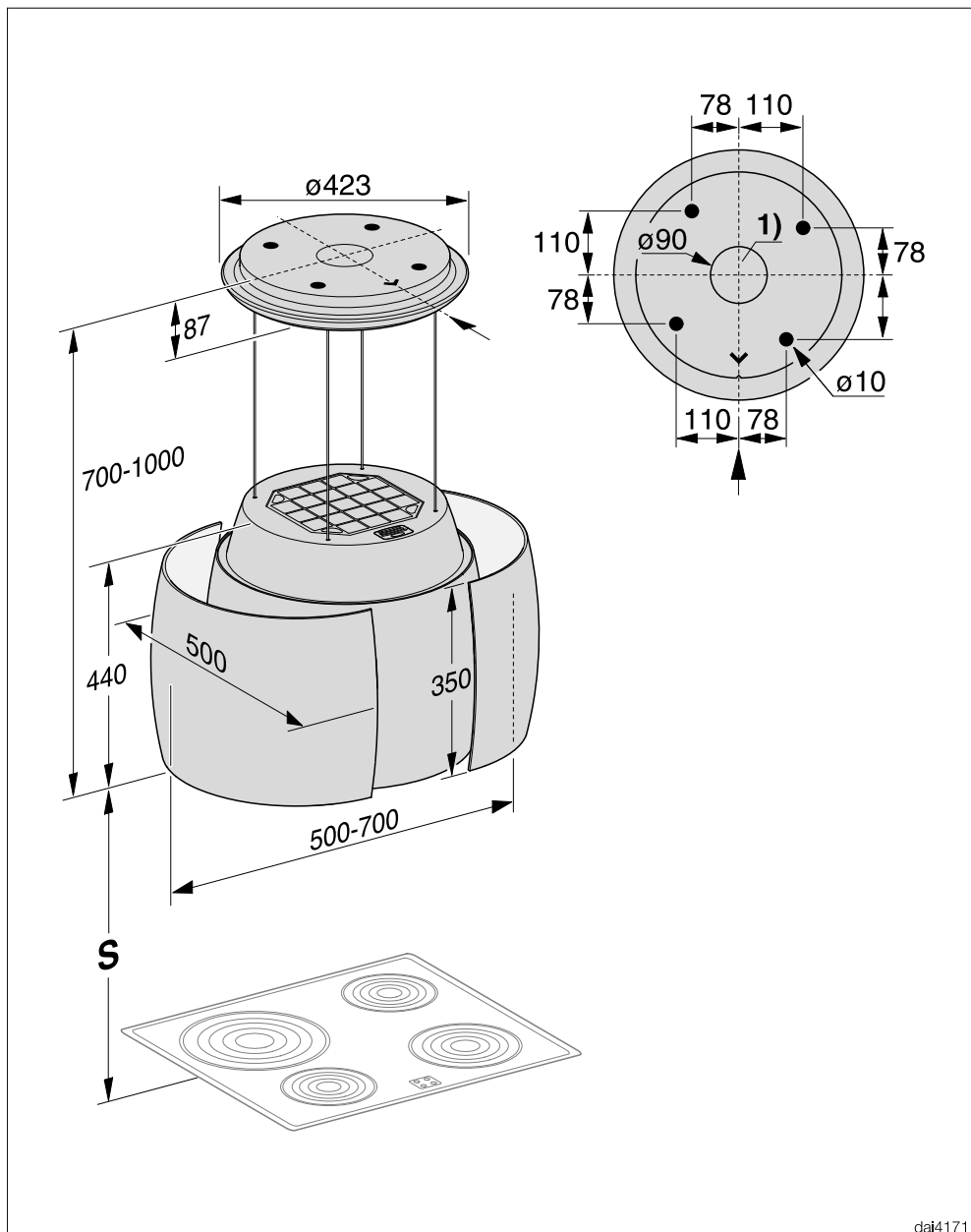

dai4171

- ① průchozí otvor pro síťový kabel

Vzdálenost mezi varnou deskou a odsavačem par (S)

Při volbě vzdálenosti mezi přístrojem na vaření a spodním okrajem odsavače par dbejte údajů výrobce přístroje na vaření.

Pokud výrobce neuvádí větší vzdálenosti, je nutno dodržet minimálně následující bezpečnostní vzdálenosti.

Respektujte přitom také kapitulu „Bezpečnostní pokyny a varovná upozornění“.

přístroj na vaření	vzdálenost S min.
elektrická varná deska	450 mm
elektrický gril, elektrická fritéza	650 mm

 Nebezpečí poškození horkem.

Horko stoupající z varné desky může poškodit odsavač par.

Montáž nad plynovou varnou deskou není povolena.

Instalace

Doporučení pro montáž

- Pro snadnou a nekomplikovanou práci pod odsávačem par se doporučuje vzdálenost nejméně 650 mm i nad elektrickými varnými deskami.
- Při volbě montážní výšky berte ohled na tělesné míry uživatelů. Měla by jim být umožněna snadná práce na varné desce a optimální ovládání odsávače par.
- Uvědomte si, že se zvětšující se vzdáleností nad varnou deskou se zhoršuje zachycování výparů z vaření.
- Pro optimální zachycování výparů z vaření je nutno dbát na to, aby byl odsávač par namontován nad varnou deskou ve vystředěné poloze, ne přesazený do stran nebo dozadu.
- Varná deska by měla být pokud možno užší než odsávač par. Maximálně by měla být varná deska stejně široká jako odsávač.
- Místo montáže musí být bez problémů přístupné. Také pro případný servisní zásah musí být odsávač par dosažitelný a demontovatelný bez překážek. Respektujte to například při rozmísťování skříněk, polic, krycích a dekorálních prvků v okolí odsávače par.

Elektrické připojení

 Neodborně provedenými instalacními a údržbářskými pracemi nebo opravami může být uživatel vystaven značným nebezpečím, za něž výrobce neručí.

Instalaci přístroje k elektrické síti smí provést jen kvalifikovaný elektrikář, který přesně zná a pečlivě dodržuje národní předpisy a další předpisy místních elektrorozvodných závodů.

Odsavač par smí být připojen jen k elektrické síti nainstalované podle předpisů.

Připojení, instalace a bezpečnostní opatření musí být v souladu s příslušnými normami: ČSN EN 60 335.

Pro zvýšení bezpečnosti se doporučuje před přístroj předřadit proudový chránič s vybavovacím proudem 30 mA.

V místě instalace musí být k dispozici odpojovací zařízení všech pólů. Za odpojovací zařízení se považují vypínače se vzdáleností rozpojených kontaktů nejméně 3 mm. Patří k nim např. jističe vedení, pojistky a stykače (EN 60335).

Potřebné připojovací údaje najdete na typovém štítku (viz kapitola „Servisní služba a záruka“). Zkontrolujte, zda jsou tyto údaje shodné s napětím a frekvencí elektrické sítě.

Při závadách, které nedokážete odstranit sami, podejte zprávu Vašemu specializovanému prodejci Miele nebo servisní službě Miele.

Telefonní číslo servisní služby najdete na konci tohoto návodu k obsluze.

Servisní služba bude potřebovat modelové označení a výrobní číslo.

Oba údaje najdete na typovém štítku.

Umístění typového štítku

Typový štítek najdete, když vyjmete tukový filtr.

Záruční doba a záruční podmínky

Záruční doba činí 2 roky.

Záruční podmínky se řídí platnými právními předpisy. Informace k záručním podmínkám naleznete na www.miele.cz.

Technické údaje

motor ventilátoru	105 W
osvětlení varné desky	10 W
osvětlení prostředí	15,4 W
celkový jmenovitý příkon	130,4 W
napětí sítě, frekvence	AC 230 V, 50 Hz
jištění	10 A
hmotnost	24,6 kg

WiFi modul

kmitočtové pásmo	2,400–2,4835 GHz
maximální vysílaný výkon	< 100 mW

Příslušenství k dokoupení pro cirkulační provoz

Pachový filtr DKF 28-R (regenerovatelný)

Odvlhčovací filtr DAEF 28

Prohlášení o shodě

Miele tímto prohlašuje, že tento odsávač par odpovídá směrnici 2014/53/EU.

Úplný text prohlášení o shodě EU je k dispozici na následující internetové adrese:

- www.miele.cz
- Servis, vyžádání informací, návody k obsluze na www.miele.de/haushalt/informationsanforderung-385.htm uvedením názvu výrobku nebo výrobního čísla

Informační list pro odsávače par pro domácnost

dle nařízení komise v přenesené pravomoci (EU) č. 65/2014 a nařízení č. 66/2014

MIELE	
Identifikační značka modelu	DA 7378 D
Roční spotřeba energie (AEC _{hood})	31,6 kWh/rok
třída energetické účinnosti	A+
Index energetické účinnosti (EEI _{hood})	44,8
Účinnost proudění tekutin (FDE _{hood})	35,1
Třída účinnosti proudění tekutin	
A (nejvyšší účinnost) až G (nejnižší účinnost)	A
Účinnost osvětlení (LE _{hood})	35,0 lx/W
Třída účinnosti osvětlení	
A (nejvyšší účinnost) až G (nejnižší účinnost)	A
Účinnost filtrace tuků	95,1 %
Třída účinnosti filtrace tuků	
A (nejvyšší účinnost) až G (nejnižší účinnost)	A
Naměřený průtok vzduchu v bodě nejvyšší účinnosti	328,7 m ³ /h
Průtok vzduchu (min. rychlost)	240 m ³ /h
Průtok vzduchu (max. rychlost)	440 m ³ /h
Průtok vzduchu (intenzivní nebo zesílený režim)	600 m ³ /h
Maximální průtok vzduchu (Q _{max})	600 m ³ /h
Naměřený tlak vzduchu v bodě nejvyšší účinnosti	348,0 Pa
Vzduchem šířené akustické emise ve formě akustického výkonu A (min. rychlost)	53 dB
Vzduchem šířené akustické emise ve formě akustického výkonu A (max. rychlost)	66 dB
Vzduchem šířené akustické emise ve formě akustického výkonu A (intenzivní nebo zesílený režim)	73 dB
Naměřený elektrický příkon v bodě nejvyšší účinnosti	90,3 W
Případná spotřeba ve vypnutém stavu (P _o)	W
Případná spotřeba v pohotovostním režimu (P _s)	0,35 W
Jmenovitý příkon osvětlovacího systému	10,0 W
Průměrné osvětlení varného povrchu osvětlovacím systémem	350 lx
Koeficient zvýšení času	0,7

The Miele logo consists of the word "Miele" in a bold, white, sans-serif font, set against a solid black rectangular background.

Miele spol. s r.o.
Holandská 4, 639 00 Brno
Tel.: 543 553 111-3
Fax: 543 553 119
Servis-tel.: 543 553 741-5
E-mail: info@miele.cz
Internet: www.miele.cz

**Servisní služba Miele
příjem servisních zakázek
800 MIELE1
(800 643531)**

Miele & Cie. KG
Carl-Miele-Straße 29
33332 Gütersloh
Německo

DA 7378 D

cs-CZ

M.-Nr. 11 477 050 / 00