

Návod k obsluze Pračka se sušičkou





Před umístěním, instalací a uvedením přístroje do provozu si **bezpodmínečně** přečtěte tento návod k obsluze. Ochráníte tak sebe a zabráníte škodám.

Obsah

Váš příspěvek k ochraně životního prostředí	5
Bezpečnostní pokyny a varovná upozornění	6
Obsluha pračky se sušičkou	14
Ovládací panel.....	14
Princip funkce ovládacího panelu	15
Použití přístroje.....	15
První uvedení do provozu	16
Miele@home	17
Vytvoření Miele@home	18
Spuštění prvního programu praní	18
Ekologické praní a sušení	20
PRANÍ	21
1. Připravit prádlo	21
2. Naplnit pračku se sušičkou	22
3. Zvolit program	23
4. Přidat prací prostředek	25
5. Spustit program.....	29
6. Konec programu/vyjmout prádlo.....	29
Odstředování	30
Přehled programů.....	32
Průběh programu	34
Prací prostředky	36
Změkčovač vody	36
Avivážní prostředek, tužidlo, škrob.....	36
SUŠENÍ	40
1. Připravit prádlo	40
2. Naplnit pračku se sušičkou	41
3. Zvolit program	41
4. Zvolit nastavení programu	42
5. Spustit program.....	43
6. Konec programu/vyjmout prádlo.....	43
Přehled programů.....	44
Teplé odstředování	46
PRANÍ A SUŠENÍ	47
1. Připravit prádlo	47
2. Naplnit pračku se sušičkou	47
3. Zvolit program	47
4. Zvolit nastavení programu	47
5. Přidat prací prostředek	48
6. Spuštění/konec programu	48

Po každém praní nebo sušení	48
Program vypláchnutí nečistot	49
Změna průběhu programu	50
Změna programu (dětská pojistka).....	50
Storno programu	50
Doplnění prádla - AddLoad	51
Předvolba startu/SmartStart	52
Předvolba startu	52
Čištění a ošetřování	54
Čištění pláště a panelu	54
Čištění zásuvky pro dávkování pracích prostředků	54
Čištění bubny	56
Čištění sítka přívodu vody	56
Co udělat, když	57
Nedá se spustit žádný program	57
Storno programu a chybová kontrolka	58
Na konci programu svítí chybová kontrolka	59
Symbole na ukazateli času	60
Všeobecné problémy s pračkou se sušičkou	61
Neuspokojivý výsledek praní	64
Neuspokojivý výsledek sušení	65
Nedají se otevřít dvířka	66
Otevření dvířek při ucpaném odtoku a/nebo výpadku proudu	67
Servisní služba	69
Kontakt při závadách	69
Záruka	69
Příslušenství k dokoupení.....	69
Databáze EPREL	69
Instalace	70
Čelní pohled	70
Zadní pohled	71
Plocha pro umístění.....	72
Přenesení pračky se sušičkou na místo instalace	72
Demontáž přepravní pojistky	72
Montáž přepravní pojistky	74
Vestavba pod pracovní desku	74
Vyrovnění pračky se sušičkou	75
Systém ochrany před škodami způsobenými vodou	76
Přívod vody	77
Odtok vody	78

Obsah

Elektrické připojení	79
Symboly pro ošetření	80
Technické údaje	81
Prohlášení o shodě	82
Údaje o spotřebě	83
Programovací funkce	84
Zrušení a zvolení programovací funkce	84
Editace a uložení programovací funkce	85
Opuštění úrovně programování	85
<i>P11</i> doba trvání bzučáku	86
<i>P12</i> bzučák	86
<i>P13</i> tón tlačítek	86
<i>P14</i> PIN kód	86
<i>P22</i> vypínání ovládacího panelu	87
<i>P24</i> memory	87
<i>P28</i> šetrný chod	87
<i>P29</i> snížení teploty	88
<i>P32</i> maximální hladina při máchání	88
<i>P33</i> ochlazování pracího roztoku	88
<i>P49</i> nízký tlak vody	88
<i>P62</i> jas světelných polí	89
<i>P70</i> stupně sušení bavlny	89
<i>P71</i> stupně sušení snadno ošetřovatelného	89
<i>P72</i> prodloužení doby ochlazování	89
<i>P77</i> ochrana proti smotání prádla	90
<i>P90</i> provozní hodiny	90
<i>P97</i> dálkové ovládání	90
<i>P98</i> SmartGrid	91
<i>P99</i> RemoteUpdate	91
<i>P00</i> Nastavení z výroby	92
Vypnutí WiFi	93
Autorská práva a licence na komunikační modul	93
Prací a ošetrovací prostředky	94
Prací prostředek	94
Speciální prací prostředky 	95
Prostředky na ošetřování textilu 	96
Doplňkový prostředek 	96
Ošetřování přístroje	96

Likvidace obalu

Obal slouží k manipulaci a chrání přístroj před poškozením během přepravy. Obalové materiály byly zvoleny s přihlédnutím k aspektům ochrany životního prostředí a k možnostem jejich likvidace a obecně jsou recyklovatelné.

Vrácení obalů do materiálového cyklu šetří suroviny. Využívejte sběrná místa cenných materiálů a možnosti vrácení. Přepravní obaly odebere zpět Váš specializovaný prodejce Miele.

Likvidace starého přístroje

Elektrické a elektronické přístroje často obsahují cenné materiály. Obsahují také určité látky, směsi a díly, které byly nutné pro jejich funkci a bezpečnost. V domovním odpadu a při neodborném nakládání mohou poškodit lidské zdraví a životní prostředí. Svůj starý přístroj proto v žádném případě nedávejte do domovního odpadu.



Místo toho využijte oficiální sběrná a vratná místa pro bezplatné odevzdávání a využití elektrických a elektronických přístrojů zřízená obcemi, prodejci nebo společnostmi Miele. Podle zákona jste sami zodpovědní za vymazání případných osobních údajů na likvidovaném starém přístroji. Ze zákona máte povinnost vyjmout a přitom nezničit staré baterie a staré akumulátory, které nejsou pevně uzavřené v přístroji, a lampy, které lze vyjmout bez zničení. Zaneste je do vhodné sběrný, kde je můžete bezplatně odevzdat. Postarejte se prosím o to, aby byl Váš starý přístroj až do doby odvezení uložen mimo dosah dětí.

Bezpečnostní pokyny a varovná upozornění



► **Bezpodmínečně** si přečtěte tento návod k obsluze.

Tato pračka se sušičkou splňuje předepsané bezpečnostní předpisy. Neodborné používání však může vést k úrazům osob a věcným škodám.

Než uvedete pračku se sušičkou do provozu, pozorně si přečtěte návod k obsluze. Obsahuje důležité pokyny pro montáž, bezpečnost, používání a údržbu. Tím ochráníte sebe a zabráníte škodám na pračce se sušičkou.

Podle normy IEC 60335-1 upozorňuje Miele výslovně na to, že je bezpodmínečně nutné přečíst si a dodržovat kapitolu věnovanou instalaci pračky se sušičkou a bezpečnostní pokyny a varovná upozornění.

Miele neodpovídá za škody, které vzniknou v důsledku nedbání těchto pokynů.

Tento návod k obsluze uschovejte a předejte ho případnému novému majiteli.

Používání ke stanovenému účelu

► Tato pračka se sušičkou je určena k používání v domácnosti a v prostorách podobných domácnostem.

► Používejte pračku se sušičkou výhradně v rámci obvyklém pro domácnost na

- praní textilií, které výrobce na etiketě pro ošetřování deklaruje jako vhodné pro praní v pračce.
- sušení ve vodě vypraných textilií, které výrobce na etiketě pro ošetřování deklaruje jako vhodné pro sušičku.

Bezpečnostní pokyny a varovná upozornění

Všechny ostatní způsoby použití jsou nepřipustné. Miele neručí za škody způsobené použitím neodpovídajícím stanovenému účelu nebo špatnou obsluhou.

- ▶ Pračka se sušičkou není určena pro provozování venku.
- ▶ Osoby, které vzhledem ke svým fyzickým, smyslovým a psychických schopnostem nebo kvůli nezkušenosti nebo neznalosti nejsou schopné tento přístroj bezpečně obsluhovat, ho nesmí používat bez dohledu nebo pokynů zodpovědné osoby.

Děti v domácnosti

- ▶ Děti mladší osmi let se nesmí samy pohybovat v blízkosti pračky se sušičkou, ledaže by byly pod stálým dozorem.
- ▶ Děti starší osmi let smí pračku se sušičkou používat bez dozoru jen tehdy, když jim byla její obsluha vysvětlena tak, že ji dokážou obsluhovat bezpečně. Děti musí být schopné rozpoznat a chápat možná nebezpečí v případě chybné obsluhy.
- ▶ Děti nesmí pračku se sušičkou bez dozoru čistit ani na ní provádět údržbu.
- ▶ Dávejte pozor na děti, které se zdržují v blízkosti pračky se sušičkou. Nikdy jim nedovolte, aby si s přístrojem hrály.

Technická bezpečnost

- ▶ Před instalací pračku se sušičkou zkontrolujte ohledně zjevných poškození.
Poškozenou pračku se sušičkou neinstalujte a neuvádějte do provozu.
- ▶ Před připojením pračky se sušičkou bezpodmínečně porovnejte připojovací údaje (jištění, napětí, frekvenci) uvedené na typovém štítku s parametry elektrické sítě. V případě pochybností se poraďte s kvalifikovaným elektrikářem.

Bezpečnostní pokyny a varovná upozornění

- ▶ Elektrickou bezpečnost této pračky se sušičkou lze zajistit jen tehdy, když je připojená k elektrickému systému s ochranným vodičem nainstalovanému podle předpisů. Je velmi důležité, aby bylo splnění tohoto základního požadavku překontrolováno a v případě pochybností byla domovní elektrická instalace prověřena kvalifikovaným elektrikářem. Miele neodpovídá za škody způsobené chybějícím nebo přerušeným ochranným vodičem.
- ▶ Z bezpečnostních důvodů nepoužívejte prodlužovací kabely, rozdvojky apod. (nebezpečí požáru v důsledku přehřátí).
- ▶ Neodborně provedené opravy mohou uživatele vystavit značnému nebezpečí, za které výrobce neručí. Opravy smí provádět pouze servisní služba Miele, jinak při následných škodách nevzniká nárok na záruku.
- ▶ Dbejte pokynů v kapitole „Instalace“ a respektujte kapitolu „Technické údaje“.
- ▶ Musí být vždy zajištěn přístup k zásuvce, aby bylo kdykoliv možné pračku se sušičkou odpojit od elektrické sítě.
- ▶ V případě poruchy nebo při čištění a ošetřování je pračka se sušičkou elektricky odpojená od sítě jen tehdy, když:
 - je vytažená síťová zástrčka pračky se sušičkou nebo
 - je vypnutý jistič domovní elektrické instalace nebo
 - je úplně vyšroubovaná šroubovací pojistka domovní elektrické instalace.
- ▶ Pračku připojujte na vodu jen pomocí nové sady hadic. Staré sady hadic nesmíte již znovu používat. Hadice pravidelně kontrolujte. Můžete je pak včas vyměnit a zabránit škodám způsobeným vodou.
- ▶ Připojovací tlak vody musí činit nejméně 100 kPa a nesmí překročit 1000 kPa.

Bezpečnostní pokyny a varovná upozornění

- ▶ Vadné součásti smí být nahrazeny jen originálními náhradními díly Miele. Jen u těchto dílů Miele garantuje, že budou v plném rozsahu splňovat bezpečnostní požadavky.
- ▶ Když je poškozený síťový připojovací kabel, musí být vyměněn servisní službou Miele, aby uživatel nebyl vystaven nebezpečí.
- ▶ Tato pračka se sušičkou nesmí být provozována na nestabilních místech (např. na lodi).
- ▶ Na pračce se sušičkou neprovádějte změny, které nebyly výslovně povoleny firmou Miele.
- ▶ Občasný nebo trvalý provoz na soběstačném nebo se sítí nesynchronizovaném zařízení pro napájení energií (jako např. ostrovní sítě, záložní systémy) je možný. Předpokladem provozu je, aby u zařízení pro napájení energií byly dodrženy specifikace normy EN 50160 nebo srovnatelné.
Bezpečnostní opatření stanovená pro domovní instalaci a pro tento výrobek Miele musí být co do své funkce a způsobu práce zajištěna i v ostrovním provozu nebo v provozu nesynchronizovaném se sítí nebo být v instalaci nahrazena rovnocennými opatřeními. Jak je popsáno například v aktuálním vydání VDE-AR-E 2510-2.
- ▶ Opravy pračky se sušičkou smí provádět pouze servisní služba Miele, jinak zaniká nárok na záruku.

Bezpečnostní pokyny a varovná upozornění

Provozní zásady

- ▶ Neumísťujte pračku se sušičkou v místnostech, ve kterých může teplota klesnout pod bod mrazu. Namrzlé hadice by se mohly roztrhnout nebo prasknout a při teplotách pod bodem mrazu se může snížit spolehlivost elektroniky.
- ▶ Před uvedením pračky se sušičkou do provozu odstraňte na zadní straně přístroje přepravní pojistku (viz kapitola „Instalace“, odstavec „Odstranění přepravní pojistky“). Neodstraněná přepravní pojistka může při odstředování způsobit poškození pračky se sušičkou a vedle stojícího nábytku nebo přístrojů.
- ▶ Na dobu delší nepřítomnosti (např. dovolená) uzavřete vodovodní kohoutek, a to především tehdy, když není v blízkosti pračky se sušičkou podlahová výpusť (kanál).
- ▶ Nebezpečí vyplavení! Před zavěšením vypouštěcí hadice do umyvadla zkontrolujte, zda voda vytéká dostatečně rychle. Zajistěte vypouštěcí hadici proti vypadnutí. Síla vytékající vody může vypouštěcí hadici vytlačit z umyvadla.
- ▶ Dbejte na to, aby se s prádlem nepraly cizí předměty (např. hřebíky, jehly, mince, kancelářské sponky). Cizí předměty mohou poškodit součásti přístroje (např. prací vanu, prací bubnu). Poškozené součásti mohou zase poškodit prádlo.
- ▶ Při sušení nesmí být v prádle žádné pomůcky na dávkování (např. sáčky, koule). Tyto součásti se při sušení mohou roztavit a poškodit pračku se sušičkou i prádlo.
- ▶ Nebezpečí popálení vinou vysokých teplot. Kovový kryt umístěný na vnitřním skle dvířek je po sušení horký. Po sušení dvířka otevřete do široka. Nedotýkejte se kovového krytu.

Bezpečnostní pokyny a varovná upozornění

- ▶ Aviváž nebo podobné produkty byste měli používat tak, jak je popsáno v pokynech pro jejich používání.
- ▶ Při správném dávkování pracích prostředků není třeba pračku se sušičkou odvádět. Pokud by se přesto ve Vaší pračce se sušičkou vyskytly ve větší míře usazeniny vodního kamene, používejte k odvápnění pouze speciální odvápnovací prostředky s ochranou proti korozi. Tyto speciální odvápnovací prostředky můžete zakoupit u Vašeho specializovaného prodejce Miele nebo u servisní služby Miele. Striktně dodržujte pokyny uvedené na odvápnovacím prostředku.
- ▶ Protože hrozí nebezpečí požáru, **nesmí** být textilie sušeny, pokud
 - nejsou vyprané.
 - nejsou dostatečně vyčištěny od tuků, olejů a jiných zbytků (např. prádlo z kuchyně nebo kosmetické prádlo se zbytky olejů, tuků a krémů). U nedostatečně vyčištěných textilií hrozí nebezpečí požáru samovznícením prádla, dokonce i po skončení sušení a mimo pračku se sušičkou.
 - obsahují hořlavé čisticí prostředky nebo zbytky acetonu, alkoholu, benzínu, petroleje, odstraňovače skvrn, terpentýnu, vosku a odstraňovače vosku nebo chemikálií (může se to týkat např. mopů, podlahových hadrů, prachovek).
 - obsahují zbytky tužidel a laků na vlasy, odlakovačů na nehty nebo zbytky podobných materiálů.

Takové zvláště silně znečištěné textilie proto perte velmi důkladně: použijte dostatečné množství pracího prostředku a zvolte vysokou teplotu praní. V případě pochybností je vyperte několikrát.

Bezpečnostní pokyny a varovná upozornění

- ▶ Protože hrozí nebezpečí požáru, nesmí být textilie nebo produkty nikdy sušeny,
 - když byly na čištění použity průmyslové chemikálie (např. v chemické čistírně).
 - když obsahují převážně pěnovou gumu, gumové nebo gumě podobné složky. Jsou to např. produkty z latexové gumy, sprchovací čepice, textile nepropouštějící vodu, pogumované zboží a oděvy, polštáře obsahující pěnovou pryž.
 - když obsahují výplňový materiál a jsou poškozené (např. polštáře nebo bundy). Výplň, která se dostane ven, může způsobit požár.
- ▶ Prostředky k barvení textilií musí být vhodné pro používání v pračce se sušičkou a smí se používat jen v míře, jaká je obvyklá v domácnosti. Dodržujte bezpodmínečně pokyny výrobce pro jejich použití.
- ▶ Prostředky pro odbarvování textilií obsahují sloučeniny síry, které mohou vyvolat korozi. Odbarvovací prostředky se v pračce se sušičkou nesmí používat.
- ▶ Po fázi rozehrátí následuje u mnoha programů fáze ochlazování, aby bylo zaručeno, že prádlo setrvá na teplotě, která je nepoškodí (např. aby se zabránilo samovznícení prádla). Teprve potom je program ukončen. Všechno prádlo vždy vyjměte hned po skončení programu.
- ▶ Varování: Pračku se sušičkou nikdy nevypínejte před skončením programu sušení, ledaže byste všechno prádlo ihned vyjmuli a rozprostřeli tak, aby mohlo odevzdat svoje teplo.
- ▶ Pračka se sušičkou nesmí být provozována na elektrické zásuvce, která je ovladatelná (např. časovým spínačem), nebo na elektrickém zařízení s vypínáním při energetické špičce. Kdyby byl sušicí program ukončen před skončením fáze ochlazování, hrozilo by nebezpečí samovznícení prádla.

Bezpečnostní pokyny a varovná upozornění

- ▶ Textilie, které byly ošetřeny čisticími prostředky obsahujícími rozpouštědla, musí být před vypráním důkladně vymáhány v čisté vodě.
- ▶ V pračce se sušičkou nikdy nepoužívejte čisticí prostředky obsahující rozpouštědla (např. benzin pro domácí použití). Mohly by se poškodit součásti přístroje a vzniknout jedovaté výpary. Hrozí nebezpečí požáru a výbuchu!
- ▶ Pokud se dostane prací prostředek do očí, ihned oči důkladně opláchněte velkým množstvím vlažné vody. Pokud ho nedopatřením spolknete, poradte se ihned s lékařem. Osoby s poškozenou nebo citlivou pokožkou by se měly kontaktu s pracím prostředkem vyvarovat.
- ▶ Maximální množství naplnění je při praní 8,0 kg, při sušení 5,0 kg (suchého prádla). Některá menší množství naplnění pro jednotlivé programy najdete v kapitole „Přehled programů“.

Příslušenství

- ▶ Součásti příslušenství se smí namontovat nebo zabudovat jen tehdy, když jsou výslovně schválené firmou Miele. Jestliže namontujete nebo zabudujete jiné díly, ztratíte veškeré nároky na záruku.
- ▶ Miele Vám poskytuje až 15letou, nejméně však 10letou, záruku dodání náhradních dílů pro zachování funkčnosti po skončení sériové výroby Vaší pračky se sušičkou.
- ▶ Dbejte na to, aby byl sokl Miele, který je k dostání jako příslušenství k dokoupení, vhodný pro tuto pračku se sušičkou.

Miele neodpovídá za škody, které vzniknou v důsledku nedbání bezpečnostních pokynů a varovných upozornění.

Obsluha pračky se sušičkou

Ovládací panel

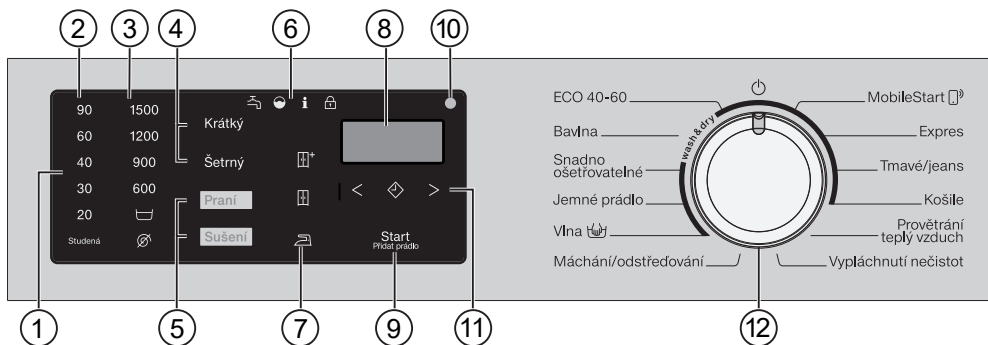

① ovládací panel

Ovládací panel je tvořen ukazatelem času a různými sensorovými tlačítky. Jednotlivá sensorová tlačítka jsou vysvětlena v následujícím.

② sensorová tlačítka teploty

pro nastavení požadované teploty praní

③ sensorová tlačítka otáček

pro nastavení požadovaného počtu otáček při odstředování

④ sensorová tlačítka extra funkcí

Programy můžete doplnit extra funkcemi.

Když zvolíte program, budou osvětlená sensorová tlačítka možných extra funkcí.

⑤ sensorová tlačítka praní/sušení

Sensorovými tlačítky *praní* a *sušení* volíte, zda chcete prát, sušit nebo prát i sušit.

⑥ kontrolky

svítí při poruchách přítoku vody a odtoku vody

svítí, když byl předávkován prací prostředek

ukazuje v kombinaci s číslicí na ukazateli času různé informace (viz kapitola „Co udělat, když ...“)

Nelze zvolit funkci *doplnit prádlo*.

⑦ sensorová tlačítka stupně sušení

Sensorovými tlačítky , a volíte stupeň sušení sušicího programu.

⑧ ukazatel času

Po spuštění programu se zobrazuje doba trvání programu v hodinách a minutách.

Při spouštění programu pomocí předvolby startu se doba trvání programu zobrazí až po uplynutí doby zbývající do spuštění programu.

9) **senzorové tlačítko *start/doplnit prádlo***

- Jakmile je možné spustit program, senzorové tlačítko pomalu bliká. Stisknutím senzorového tlačítka *start/doplnit prádlo* se spustí zvolený program. Senzorové tlačítko trvale svítí.
- Po spuštění programu umožňuje senzorové tlačítko *start/doplnit prádlo* doplnění prádla.

10) **optické rozhraní**

Slouží servisní službě jako přenosový bod.

11) **senzorové tlačítko předvolba startu** s tlačítky se šipkou < a >

Pomocí předvolby startu můžete odložit spuštění programu.

Další informace získáte v kapitole „Předvolba startu/SmartStart“.

12) **volič programů**

pro zvolení programu a pro vypnutí. Volbou programu se pračka se sušičkou zapne. V poloze voliče programů  se pračka se sušičkou vypne.

Princip funkce ovládacího panelu

Senzorová tlačítka reagují na dotyky konečky prstů. Volba je možná, dokud příslušné senzorové tlačítko svítí.

Když senzorové tlačítko jasně svítí, znamená to, že je aktuálně zvolené

Když senzorové tlačítko svítí tlumeně, znamená to, že je lze zvolit

Použití přístroje

S touto pračkou se sušičkou můžete:

- **zvlášť prát**
s náplní (podle programu) max. 8,0 kg.
- **zvlášť sušit**
s náplní (podle programu) max. 5,0 kg.
nebo
- **bez přerušování prát a sušit**
s náplní (dle programu) max. 5,0 kg.

První uvedení do provozu

 Poškození v důsledku chybného umístění a připojení.

Chybné umístění a připojení pračky se sušičkou vede k závažným věcným škodám.

Dbejte kapitoly „Instalace“.

Na této pračce se sušičkou byl proveden úplný test funkčnosti, proto se v bubnu nachází zbytek vody.

Odstranění ochranné fólie a reklamních nálepek

■ Odstraňte:

- ochrannou fólii (pokud je k dispozici) z dvířek.
- všechny reklamní nálepky (pokud jsou k dispozici) z přední strany a z horního krytu.

Neodstraňujte nálepky, které vidíte po otevření dvířek (např. typový štítek).

Vyjmutí kolena z bubnu

V bubnu se nachází koleno pro vy-pouštěcí hadici.

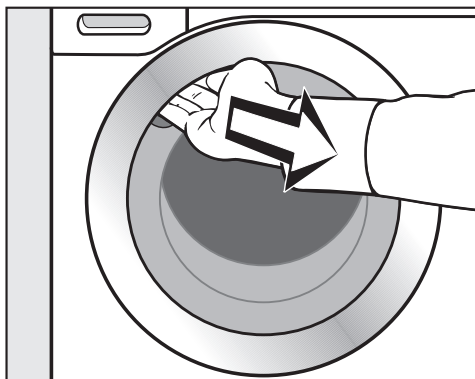

■ Za úchyt otevřete dvířka.

■ Vyjměte koleno.

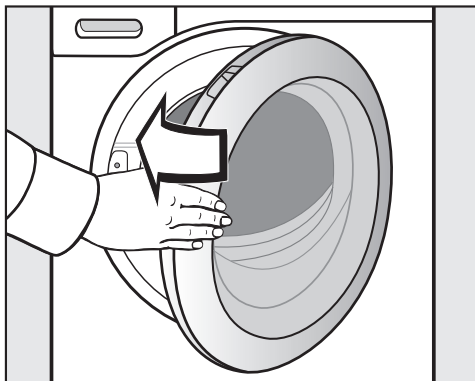

■ Dvířka lehce přibouchněte.

Miele@home

Vaše pračka se sušičkou je vybavena integrovaným WiFi modulem.

Pro použití potřebujete:

- WiFi síť
- Miele App
- uživatelský účet u Miele. Uživatelský účet můžete vytvořit prostřednictvím Miele App.

Miele App Vás vede při navazování spojení mezi pračkou se sušičkou a domácí WiFi sítí.

Poté, co pračku se sušičkou začleníte do WiFi sítě, můžete pomocí App provádět například následující akce:

- pračku se sušičkou dálkově ovládat.
- vyvolat informace o provozním stavu pračky se sušičkou.
- vyvolat informace o průběhu programu pračky se sušičkou.

Zařazením pračky se sušičkou do WiFi sítě se zvýší spotřeba elektrické energie, i když je pračka se sušičkou vypnuta.

Zajistěte, aby byl v místě instalace Vaší pračky se sušičkou k dispozici dostatečně silný signál Vaší WiFi sítě.

Disponibilita WiFi spojení

WiFi spojení sdílí frekvenční rozsah s jinými zařízeními (např. mikrovlnami, dálkově řízenými hračkami). Kvůli tomu se mohou vyskytovat dočasné nebo úplné poruchy spojení. Proto nelze zaručit trvalou dostupnost nabízených funkcí.

Disponibilita Miele@home

Použití aplikace Miele závisí na dostupnosti Miele@home Services ve Vaší zemi.

Service Miele@home není k dispozici v každé zemi.

Informace k dostupnosti obdržíte na internetové stránce www.miele.com.

Aplikace Miele

Aplikaci Miele si můžete stáhnout zdarma z Apple App Store® nebo Google Play Store™.



První uvedení do provozu

Vytvoření Miele@home

Jsou možné 2 druhy připojení:

1. Přes Miele App (standardní nastavení)
2. Přes WPS

Přihlášení přes Miele App

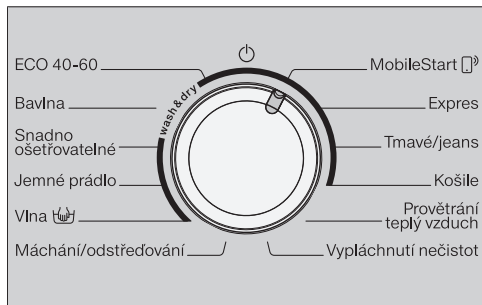

- Otočte volič programů na program *MobileStart*.

Na ukazateli času se objeví *APP*. Pak se odpočítává doba prodlevy 10 minut.

Miele App Vás provede dalšími kroky.

Při úspěšném připojení se na ukazateli času objeví *On*.

Přihlášení přes WPS

- Otočte volič programů na program *MobileStart*.

- Tiskněte sensorové tlačítko , dokud se na ukazateli času neobjeví *WPS* a nezazní krátký potvrzovací tón.

Pak se na ukazateli času odpočítává doba prodlevy 2 minuty.

Při úspěšném připojení se na ukazateli času objeví *On*.

Tip: Pokud po uplynutí časové prodlevy není navázání spojení ještě provedeno, musíte postup zopakovat.

Spuštění prvního programu praní

 Poškození v důsledku neodstraněné přepravní pojistky. Neodstraněná přepravní pojistka může vést k poškození pračky se sušičkou a vedle ní umístěného nábytku nebo přístrojů. Odstraňte přepravní pojistku podle popisu v kapitole „Instalace“.

Před prvním použitím musíte spustit program *bavlna* bez prádla a bez pracích prostředků.

- Otevřete vodovodní kohoutek.
- Otočte volič programů do polohy *bavlna*.

Pračka se sušičkou se zapne a na ovládacím panelu se rozsvítí teplota 40 °C.

- Stiskněte sensorové tlačítko *start/doplnit prádlo*.

Spustí se prací program.

Po 10 minutách se vypnou zobrazovací prvky až na sensorové tlačítko *start/doplnit prádlo*.

Otevření dvířek na konci programu

V ochraně proti pomačkání jsou ještě uzamčená dvířka. V prvních 10 minutách je osvětlený ovládací panel. Potom ovládací panel zhasne a pomalu bliká sensorové tlačítko *start/doplňit prádlo*.

- Otočte volič programů do polohy .

Na ukazateli času se zobrazí *-0-* a zhasne kontrolka .

Odemknou se dvířka.

Tip: Po ochraně proti pomačkání se pračka se sušičkou vypnula. Dvířka jsou automaticky odemknutá. Celý ovládací panel je tmavý.

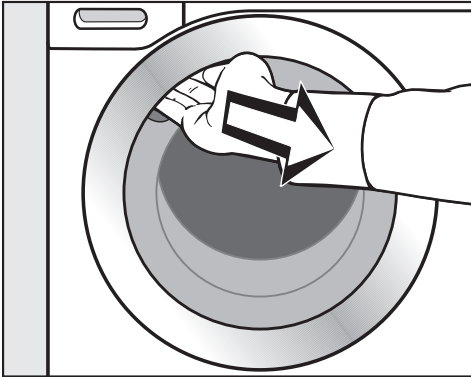

- Za úchyt otevřete dvířka.

Tip: Nechte pootevřená dvířka, aby mohl vyschnout buběn.

První uvedení do provozu je skončeno.

Ekologické praní a sušení

Spotřeba energie a vody

- Využívejte maximální množství na-
plnění příslušného pracího programu.
Spotřeba elektrické energie a vody je
potom nejnižší ve vztahu k celkovému
množství prádla.
- Programy účinné z hlediska spotřeby
elektrické energie a vody zpravidla
trvají déle. Prodloužením doby trvání
programu je možné při zachování
stejněho výsledku praní snížit skuteč-
ně dosaženou teplotu praní.
Například program *ECO 40-60* trvá
déle než program *bavlna 40 °C* nebo
60 °C. Program *ECO 40-60* je však
účinnější z hlediska spotřeby elek-
trické energie a vody.
- V programu *expres* perte drobné,
mírně znečištěné prádlo.
- Moderní prací prostředky umožňují
prát při snížených teplotách (např.
20 °C). Z důvodu úspory energie
použijte příslušná nastavení teploty.
- Pro hygienu v pračce se sušičkou se
doporučuje příležitostně spustit cyk-
lus praní s teplotou vyšší než 60 °C.
Když na ovládacím panelu svítí kont-
rolka **i** spolu s **7**, pračka se sušičkou
Vám to připomíná.

Prací prostředky

- Používejte maximálně tolik pracího
prostředku, kolik je uvedeno na jeho
obalu.
- Při dávkování dbejte stupně znečiště-
ní prádla.
- Při menších náplních snižte množství
pracího prostředku (při poloviční ná-
plni asi o 1/3 méně pracího
prostředku).

Tip pro následné strojové sušení

Pro úsporu energie při sušení zvolte nej-
vyšší možné otáčky odstředování po
praní stejně jako při termo-odstředová-
ní.

1. Připravit prádlo

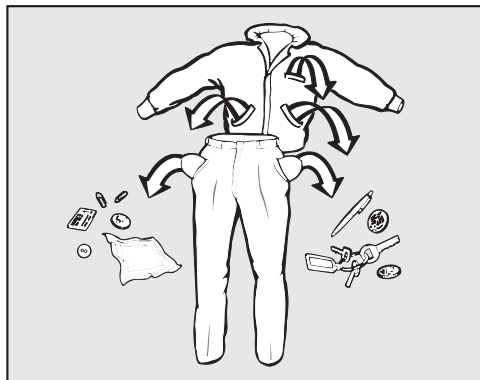

- Vyprázdněte kapsy.

⚠ Poškození cizími předměty. Hřebíky, mince, kancelářské sponky atd. mohou poškodit textilie a součásti. Před praním zkontrolujte prádlo ohledně cizích předmětů a odstraňte je.

Roztřídění prádla

- Roztřídte textilie podle barev a symbolů na etiketách k ošetření (v límci nebo bočním švu).

Tip: Tmavé textilie při prvních praních často trochu pouští barvu. Aby se nic nezabarvilo, perte světlé a tmavé prádlo zvlášť.

Předběžné ošetření skvrn

- Případné skvrny na textiliích před praním odstraňte; pokud možno dokud jsou čerstvé. Skvrny odstraníte tak, že se jich budete lehce dotýkat nezabarvujícím nebo neodbarvujícím hadříkem. Nedřít.

Tip: Skvrny (od krve, vajec, kávy, čaje atd.) se často dají odstranit pomocí malých triků, které najdete v lexikonu praní Miele. Lexikon praní Miele naleznete na internetové stránce Miele.

⚠ Poškození čistícími prostředky obsahujícími rozpouštědla. Čistící benzin, prostředky na skvrny atd. mohou poškodit plastové díly. Při ošetřování textilií dbejte na to, aby nedošlo k potřísnění dílů z umělé hmoty.

⚠ Nebezpečí výbuchu v důsledku čistících prostředků obsahujících rozpouštědla. Při používání čistících prostředků obsahujících rozpouštědla může vzniknout výbušná směs. V pračce se sušičkou nepoužívejte čistící prostředky obsahující rozpouštědla.

Všeobecné tipy

- Záclony: odstraňte háčky, šňůrky a pásky nebo je svažte do uzlíku.
- Podprsenky: přišijte nebo odstraňte uvolněné tvarovací součásti.
- Před praním zapněte klasické zipy, suché zipy, háčky a očka.
- Povlaky peřin a polštářů zapněte, aby se do nich nedostalo drobné prádlo.

Neperte textilie, které jsou deklarovány jako **nehodné** pro praní v pračce (symbol pro ošetřování .

PRANÍ

2. Naplnit pračku se sušičkou

Otevření dvířek

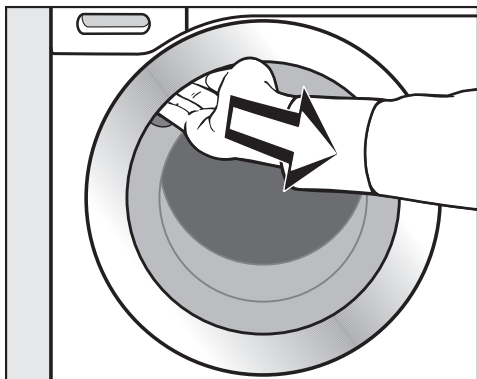

- Za úchyt otevřete dvířka.

Než naplníte bubnu prádlem, zkontrolujte, zda v něm nejsou zvířata nebo cizí předměty.

- Vložte rozvinuté prádlo do bubnu a volně je rozložte.

Různě velké kusy prádla zesílí prací účinek a prádlo se při odstředování lépe rozdělí.

Při maximálním množství naplnění je relativně nejnižší spotřeba energie a vody vzhledem k celkovému množství naplnění. Přeplnění zhoršuje výsledek praní a podporuje vytváření záhybů.

Tip: Respektujte maximální množství naplnění různých pracích programů.

Zavření dvířek

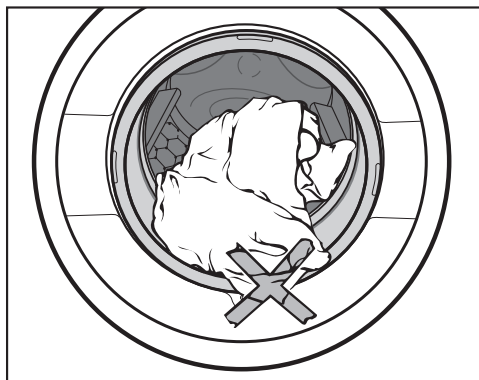

- Dávejte pozor, aby se prádlo nepřiskříplo mezi dvířky a těsněním.

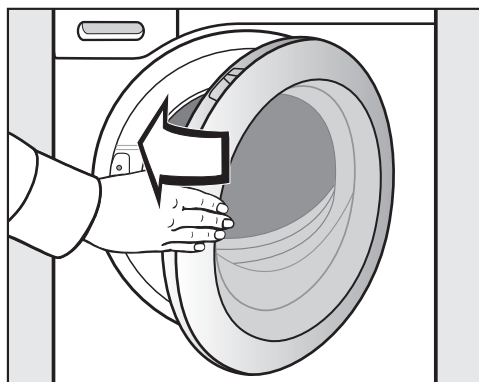

- Dvířka lehce přibouchněte.

3. Zvolit program

Zapnutí pračky se sušičkou

- Otočte volič programů na některý program.

Osvětlí se ovládací panel.

Volba programu

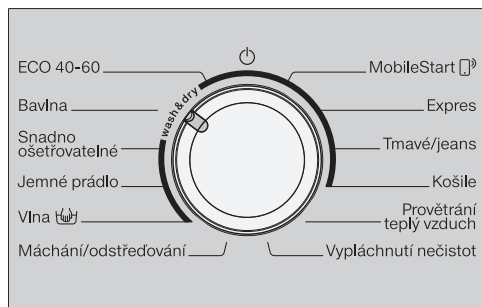

- Otočte volič programů na požadovaný program.

Na ukazateli času se zobrazuje pravděpodobná doba praní a na ovládacím panelu se rozsvítí přednastavená teplota a počet otáček.

- polohou voliče programů **MobileStart**

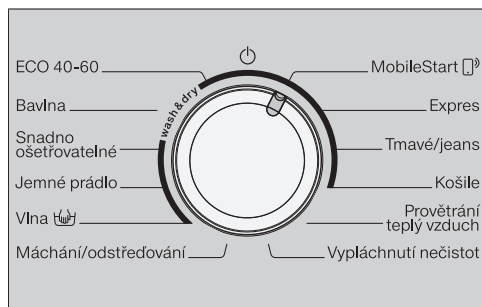

- Otočte volič programů do polohy **MobileStart**.

Tip: Abyste mohli použít funkci *MobileStart*, musí být pračka se sušičkou přihlášená ve WiFi síti a musí být zapnuté *dálkové ovládání*.

Na ukazateli času se zobrazuje: *on*

Po spuštění programu lze teď pračku se sušičkou ovládat pomocí Miele App.

Volba praní

- Tiskněte sensorové tlačítko *praní* nebo *sušení*, dokud nebude jasně osvětlené jen sensorové tlačítko *praní*.



Dbejte na to, aby sensorové tlačítko *sušení* svítilo jen tlumeně, jinak na praní naváže příslušný sušicí program.

PRANÍ

Volba teploty a otáček

Přednastavená teplota a otáčky pracího programu jasně svítí. Teploty a otáčky, které lze zvolit k pracímu programu, svítí tlumeně.

Teploty dosažené v pracím programu se mohou lišit od zvolených teplot. Kombinací použité energie a doby praní se dosahuje optimálního výsledku praní.

90	1500
60	1200
40	900
30	600
20	
Studená	

- Stiskněte senzorové tlačítko s požadovanou teplotou.

Senzorové tlačítko jasně svítí.

- Stiskněte senzorové tlačítko s požadovaným počtem otáček.

Senzorové tlačítko jasně svítí.

Volba extra funkcí

Když lze k programu zvolit senzorová tlačítka extra funkcí *krátký* a *šetrný*, tlumeně svítí.

- Stiskněte senzorové tlačítko s požadovanou extra funkcí.

Senzorové tlačítko jasně svítí.

Šetrný

Redukuje se pohyb bubny a zkrátí se doba praní. Mírně znečištěné textilie se vyperou šetrněji.

Krátký

Pro mírně špinavé textilie bez zřetelných skvrn.

Zkrátí se doba hlavního praní.

Zvolení předvolby startu

Předvolbou startu můžete naplánovat spuštění programu.

- Pokud si to přejete, zvolte předvolbu startu.

Další informace najdete v kapitole „Předvolba startu/SmartStart“.

4. Přidat prací prostředek

Prací prostředky můžete přidávat přes zásuvku pro dávkování pracích prostředků **A** nebo přes CapDosing **B**.

A Zásuvka pro dávkování pracích prostředků

Můžete používat všechny prací prostředky, které jsou vhodné pro pračky pro domácnost. Dbejte pokynů k použití a dávkování uvedených na obalu pracího prostředku.

Plnění pracího prostředku

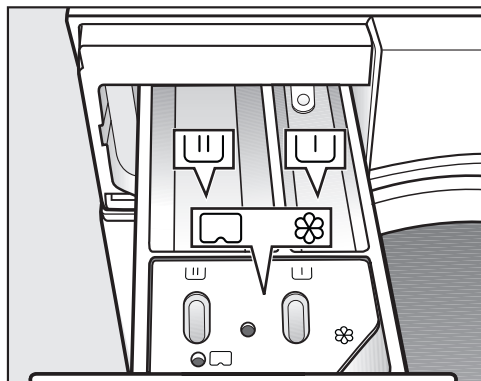

- Vytáhněte zásuvku pro dávkování pracích prostředků a naplňte její komory pracími prostředky.

- U** prací prostředky pro hlavní praní
- ☼** avivážní prostředek, tužidlo, tekutý škrob nebo kapsle

Naplnění avivážním prostředkem

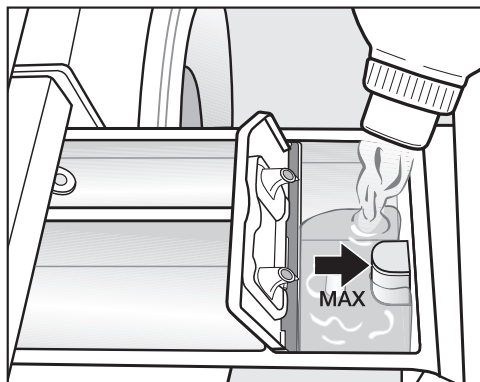

- Avivážní prostředek, tužidlo nebo tekutý škrob dáváte do komory **☼**.
Dbejte maximální výšky naplnění.

S posledním mácháním se prostředek vypláchne. Na konci pracího programu zůstane v komoře **☼** malé množství zbytkové vody.

Po několika automatických škrubeních vyčistěte zásuvku pro dávkování pracích prostředků, zvláště násosku.

PRANÍ

Tipy k dávkování

Při dávkování pracího prostředku dbejte stupně znečištění prádla a množství naplnění. Při menších množstvích naplnění snižte množství pracího prostředku (např. při polovičním naplnění snižte množství pracího prostředku o $\frac{1}{3}$).

Příliš málo pracího prostředku:

- způsobí, že prádlo nebude čisté a časem zešedne a ztvrdne.
- podporuje vytváření plísní v pračce se sušičkou.
- způsobí, že se z prádla neodstraní všechen tuk.
- podporuje usazování vápna na topných tělesech.

Příliš mnoho pracího prostředku:

- vede ke špatnému výsledku praní, máchání a odstředování.
- způsobí zvýšení spotřeby vody automaticky zapínaným mácháním navíc.
- vyvolá vyšší ekologické zatížení.

Další informace k pracím prostředkům a jejich dávkování získáte v kapitole „Praní“, odstavec „Prací prostředek“.

Použití pracího prostředku v podobě tablet nebo kapslí

Tablety nebo kapsle pracích prostředků dejte vždy přímo k prádlu do bubnu. Přidávání přes zásuvku pro dávkování pracích prostředků není možné.

ⓑ CapDosing

CapDosing lze aktivovat jen přes Miele App.

Existují kapsle se třemi různými obsahy:

- ⊗ = ošetrovací prostředky na textil (např. avivážní prostředky, impregnační prostředky)
- ☁ = doplňkové prostředky (např. zesilovače pracího účinku)
- 💧 = prací prostředky (jen pro hlavní praní)

Kapsle obsahuje vždy správné množství prostředku na jedno praní.

Kapsle si můžete zakoupit na www.shop.miele.com, přes servisní službu Miele nebo Vašeho specializovaného prodejce Miele.

⚠ Ohrožení zdraví kapslemi.
Látky obsažené v kapslích mohou ohrozit zdraví při styku s pokožkou nebo při požití.
Kapsle ukládejte mimo dosah dětí.

Vložení kapsle

- Otevřete zásuvku pro dávkování pracích prostředků.

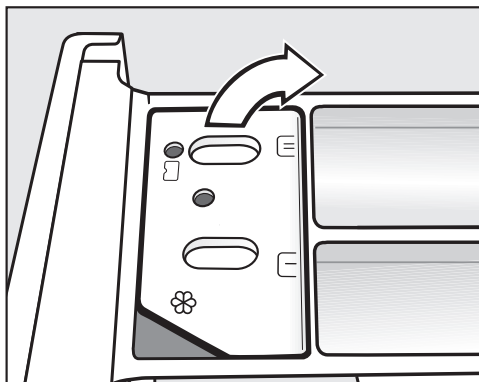

- Otevřete víko přihrádky ⊗/☁.

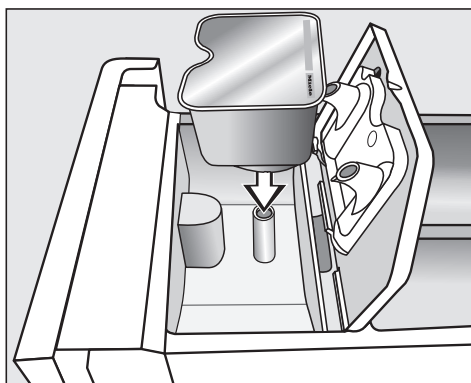

- Kapsli pevně přitlačte.

PRANÍ



- Po skončení programu odstraňte prázdnou kapsli.



Z technických důvodů zůstává v kapsli malé zbytkové množství vody.

- Zavřete víko a pevně je zatlačte.
- Zavřete zásuvku pro dávkování pracích prostředků.

Při vkládání kapsle do zásuvky pro dávkování pracích prostředků se kapsle otevře. Je-li nepoužitá kapsle opět odstraněna ze zásuvky pro dávkování pracích prostředků, může vytéci.

Kapsli vyřadte a dále ji nepoužívejte.

Obsah kapsle příslušného druhu se do programu praní přidá ve správném okamžiku.

Při dávkování z kapsle natéká voda do komory  výhradně přes kapsli. Při použití kapsle nedávejte avivážní prostředek do komory .

5. Spustit program

- Stiskněte pomalu blikající sensorové tlačítko *start/doplnit prádlo*.

Uzamknou se dvířka a spustí se prací program.

Pokud jste předvolili čas startu, tak se odpočítává na ukazateli času. Po uplynutí času předvolby startu nebo ihned po spuštění se na ukazateli času zobrazuje doba trvání programu.

Dokud na displeji nesvítil symbol , je kdykoli možné doplnit nebo odebrat prádlo (viz kapitola „Změna průběhu programu“, odstavec „Doplnění prádla“).

Úspora energie

Po 10 minutách se vypnou zobrazovací prvky. Sensorové tlačítko *start/doplnit prádlo* pomalu bliká.

Zobrazovací prvky můžete opět zapnout:

- Stiskněte sensorové tlačítko *start/doplnit prádlo* (nemá vliv na probíhající program).

6. Konec programu/vyjmout prádlo

V ochraně proti pomačkání se buben pohybuje ještě až 30 minut po skončení programu. Dvířka jsou uzamčená.

V prvních 10 minutách je osvětlený ovládací panel. Potom ovládací panel zhasne a pomalu bliká sensorové tlačítko *start/doplnit prádlo*.

- Otočte volič programů do polohy .

Na ukazateli času se zobrazí *-0-* a zhasne kontrolka .

Odemknou se dvířka.

Tip: Po skončení ochrany proti pomačkání se automaticky odemknou dvířka.

- Otevřete dvířka.

- Vyjměte prádlo.

Nevyjmuté prádlo se při dalším praní může srazit nebo zabarvit jiné prádlo. Vyjměte všechny kusy prádla z bubny.

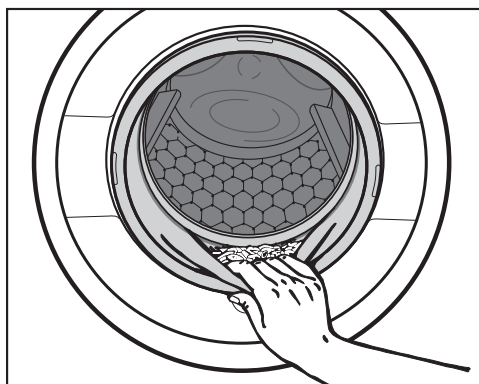

- Zkontrolujte těsnění na dvířkách, zda na něm nejsou cizí tělesa.

Tip: Nechte pootevřená dvířka, aby mohl vyschnout buben.

PRANÍ

- Pokud jste použili kapsli, vypořebenou ji vyjměte ze zásuvky pro dávkování pracích prostředků.

Tip: Nechte pootevřenou zásuvku pro dávkování pracích prostředků, aby mohla vyschnout.

Odstředování

Počet otáček při závěrečném odstředování v pracím programu

Při zvolení programu na ovládacím panelu jasně svítí senzorové tlačítko s optimálním počtem otáček při odstředování pro tento prací program.

V některých pracích programech je možné zvolit vyšší otáčky.

V tabulce jsou uvedeny nejvyšší volitelné otáčky při odstředování.

program	ot/min
ECO 40-60	1 500
bavlna	1 500
snadno ošetřovatelné	1 200
jemné prádlo	900
vlna	1 200
máchání/odstředování	1 500
expres	1 200
tmavé/jeans	900
košile	900

Odstředování při máchání

Po hlavním praní a mezi mácháními se prádlo odstřeďuje. Při snížení počtu otáček při závěrečném odstředování se případně sníží také počet otáček při odstředování při máchání.

Zrušení volby závěrečného odstředování (stop máchání)

- Stiskněte sensorové tlačítko  (stop máchání).

Prádlo po posledním máchání zůstane ve vodě. Tím se snižuje riziko pomačkání, když prádlo nevyjmete z pračky se sušičkou okamžitě po skončení programu.

Spuštění závěrečného odstředování:

Na ovládacím panelu svítí sensorové tlačítko s optimálním počtem otáček. Počet otáček můžete změnit.

- Spusťte závěrečné odstředování sensorovým tlačítkem *start/doplňt prádlo*.

Ukončení programu:

- Stiskněte sensorové tlačítko  (bez odstředování).
- Stiskněte sensorové tlačítko *start/doplňt prádlo*.

Odčerpá se voda.

Zrušení zvoleného odstředování při máchání a závěrečného odstředování

- Stiskněte sensorové tlačítko  (bez odstředování).



Po posledním máchání se odčerpá voda a zapne ochrana proti pomačkání.

Při tomto nastavení se u některých programů provádí extra máchání.

PRANÍ

















Přehled programů

ECO 40-60		maximálně 8,0 kg	
textilie	Normálně znečištěné bavlněné prádlo		
tip	<ul style="list-style-type: none">- V jednom cyklu praní lze prát dávku smíšeného bavlněného prádla pro teploty 40 °C a 60 °C.- Program je pro praní bavlněného prádla neúčinnější co do spotřeby elektrické energie a vody.		
Informace pro zkušební ústavy: Zkušební program k dodržení právního předpisu EU k ekologickému designu č. 2019/2023 a udělení energetického štítku podle nařízení č. 2019/2014.			
Informace pro zkušební ústavy: Pro zkušební program podle EN 60456 musí být provedeno následující přepnutí: <ul style="list-style-type: none">- Při zvolení programu <i>ECO 40-60</i> se na ukazateli teploty tlumeně rozsvítí teplota 60 °C.- Stiskněte sensorové tlačítko <i>teplota 60</i>. Teplota 60 svítí jasně. Je zvolený zkušební program <i>bavlna</i> .			
bavlna		90 °C až studená	maximálně 8,0 kg
textilie	Nátělníky, spodní prádlo, prostírání atd., textilie z bavlny, lnu nebo směsné tkaniny		
tip	<ul style="list-style-type: none">- Zvolte teplotu podle údajů na etiketě pro ošetření, pracího prostředku, druhu znečištění a hygienických požadavků.- 20 °C program pro mírně znečištěné bavlněné prádlo.		
snadno ošetřovatelné		60 °C až studená	maximálně 3,5 kg
textilie	textilie ze syntetických vláken, směsné tkaniny nebo snadno ošetřovatelné česané bavlny		
tip	U textilií náchylných na pomačkání snižte počet otáček při odstřeďování.		
jemné prádlo		40 °C až studená	maximálně 2,0 kg
textilie	Choulostivé textilie ze syntetických vláken, směsné tkaniny, viskózy		
tip	U textilií náchylných na pomačkání zrušte odstřeďování.		



vlna 		40 °C až studená	maximálně 2,0 kg
textilie	textilie z vlny nebo s příměsemi z vlny		
tip	U textilií náchylných na pomačkání dbejte na počet otáček při závěrečném odstředování.		
máchání/odstředování			maximálně 8,0 kg
textilie	K vymáchání a odstředění ručně praných textilií		
tip	<ul style="list-style-type: none"> - Dávejte pozor na nastavené otáčky. - Jen odstředování: zvolte extra funkci <i>krátký</i>. - Jen máchání: nastavte počet otáček na . 		
MobileStart 			
tip	Volba programu a ovládání se provádí přes aplikaci Miele.		
expres		40 °C až studená	maximálně 3,5 kg
textilie	Textilie z bavlny, které byly málo nošeny nebo jsou jen minimálně znečištěné.		
tmavé/jeans		60 °C až studená	maximálně 3,0 kg
textilie	Černé a tmavé prádlo z bavlny, směsné tkaniny a džínsovinu		
tip	<ul style="list-style-type: none"> - Perte obrácené naruby. - Oblečení z džínsovinu při prvních praních často trochu pouští barvu. Proto perte světlé a tmavé věci zvlášť. 		
košile		40 °C až studená	maximálně 2,0 kg
textilie	Košile a blůzy z bavlny a směsné tkaniny		
tip	<ul style="list-style-type: none"> - Límce a manžety podle znečištění předem ošetřete. - Košile a blůzy obraťte naruby, zapněte řady knoflíků, límce a manžety zahněte dovnitř. 		
teplý vzduch	⇨ „Přehled programů – SUŠENÍ“		
vypláchnutí nečistot	⇨ odstavec „Program vypláchnutí nečistot“		

PRANÍ

Průběh programu

	hlavní praní		máchání		odstředování
	hladina vody	rytmus praní	hladina vody	cykly máchání	
ECO 40-60		Ⓐ		2-3 ²	✓
bavlna		Ⓐ		2-4 ^{1,2}	✓
snadno ošetřovatelné		Ⓑ		2-3 ²	✓
jemné prádlo		Ⓒ		2-3 ²	✓
vlna		Ⓔ		2	✓
máchání/odstředování	-	-		1	✓
expres		Ⓐ		1	✓
tmavé prádlo		Ⓑ		3-4 ²	✓
košile		Ⓒ		3	✓

Legenda je na následující straně.

-  = nízká hladina vody
 = střední hladina vody
 = vysoká hladina vody
Ⓐ = intenzivní rytmus
Ⓑ = normální rytmus
Ⓒ = citlivý rytmus
Ⓔ = rytmus ručního praní
✓ = provádí se
– = neprovádí se

Pračka se sušičkou má plně elektronickou řídicí jednotku s množstevní automatikou. Pračka se sušičkou si sama stanoví potřebnou spotřebu vody, a to v závislosti na množství a nasákavosti prádla.

Uvedené průběhy programů se vztahují vždy k základnímu programu při maximálním naplnění.

Zvláštnosti v průběhu programu

Ochrana proti pomačkání:

Buben se pohybuje ještě až 30 minut po skončení programu, aby se zamezilo pomačkání prádla.

Výjimka: V programu *vlna* se ochrana proti pomačkání neprovádí.

Pračku se sušičkou lze kdykoli otevřít.

¹ Od zvolené teploty 60 °C výše se provedou 2 cykly máchání. Při teplotě nižší než 60 °C se provedou 3 cykly máchání.

² Extra máchání se provádí při:

- příliš velkém napětí v bubnu
- otáčkách při odstředování nižších než 700 ot/min

PRANÍ

Prací prostředky

Můžete používat všechny prací prostředky, které jsou vhodné pro pračky pro domácnost. Pokyny k použití a dávkování jsou uvedeny na obalu pracího prostředku.

Dávkování závisí na:

- stupni znečištění prádla
- množství prádla
- tvrdosti vody

Jestliže neznáte rozmezí tvrdosti vody, informujte se u Vašeho vodárenského podniku.

Změkčovač vody

U rozmezí tvrdosti II a III můžete přidat změkčovač vody, abyste ušetřili prací prostředek. Správné dávkování je uvedeno na obalu. Naplňte nejprve prací prostředek a potom změkčovač.

Prací prostředek můžete potom dávkovat jako pro rozmezí tvrdosti I.

Tvrdosti vody

Rozmezí tvrdosti	Celková tvrdost v mmol	Tvrdost °d
měkká (I)	0 – 1,5	0 – 8,4
střední (II)	1,5 – 2,5	8,4 – 14
tvrdá (III)	nad 2,5	nad 14

Pomoc při dávkování

Pro dávkování pracího prostředku použijte dávkovače (dávkovací kouli) od výrobce pracích prostředků, obzvláště při dávkování tekutých pracích prostředků.

Náhradní náplně

Při nákupu pracích prostředků využívejte pokud možno náhradních náplní, čímž přispíváte ke snížení množství obalového odpadu.

Avivážní prostředek, tužidlo, škrob



Avivážní prostředky poskytují textiliím měkkost a snižují statický náboj při strojovém sušení.

Tužidla jsou syntetické škrobice prostředky a poskytují textiliím pevnější tvar.

Škrob poskytuje textiliím tuhost a plnost.

Samostatné použití avivážního prostředku, tužidla nebo škrobu

Škrob musíte připravit podle popisu na obalu.

- Avivážní prostředek dejte do komory .
- Tekutý škrob nebo tužidlo dejte do komory , práškový nebo hustý tekutý škrob nebo tužidlo do komory .
- Zvolte program *máchání/odstředování*.
- V případě potřeby upravte počet otáček při odstředování.
- Stiskněte senzorové tlačítko *start/doplnit prádlo*.

Odbarvování/barvení

 Poškození odbarvovacími prostředky.

Odbarvovací prostředky vedou ke korozi v pračce se sušičkou.



Odbarvovací prostředky v pračce se sušičkou nepoužívejte.

Barvení v pračce se sušičkou je povoleno pouze v běžných mezích pro domácí účely. Sůl používaná při barvení při dlouhodobém používání napadá nerez. Přísně dodržujte požadavky výrobce barvicího prostředku.

PRANÍ

Doporučení k pracím prostředkům Miele

Prací prostředky Miele jsou vyvinuty speciálně pro běžné používání v pračce Miele. Další informace o těchto pracích prostředcích získáte v kapitole „Prací a ošetrovací prostředky“.

	prací prostředky Miele		kapsle Miele		
	UltraWhite	UltraColor			
ECO 40-60	✓	✓	-	✓	✓
bavlna	✓	✓	-	✓	✓
snadno ošetrovatelné	-	✓	-	✓	✓
jemné prádlo	-	✓	✓	✓	-
vlna	-	-	✓	-	-
máchání/odstředování	-	-	-	✓	-
expres	-	✓	-	✓	-
tmavé/jeans	-	✓	✓	✓	-
košile	✓	✓	-	✓	✓

✓ doporučuje se

- nedoporučuje se

 speciální prací prostředek (např. Wool-Care)

 ošetrovací prostředek na textil (např. aviváž)

 doplňkový prostředek (např. zesilovač pracího účinku)

Doporučení k pracím prostředkům dle nařízení (EU) č. 1015/2010

Doporučení platí pro teplotní rozsahy, jak jsou uvedeny v kapitole „PRANÍ“, odstavec „Přehled programů“.

	univerzální	na barevné prádlo	jemný a na vlnu	speciální
	prací prostředek			
ECO 40-60	✓	✓	-	-
bavlna	✓	✓	-	-
snadno ošetřovatelné	-	✓	-	-
jemné prádlo	-	-	✓	-
vlna	-	-	✓	✓
máchání/odstředování	-	-	-	✓
expres	-	✓ ¹	-	-
tmavé/jeans	-	✓ ¹	-	-
košile	✓	✓	-	-

✓ doporučuje se

¹ tekutý prací prostředek

- nedoporučuje se

SUŠENÍ

Samostatné sušení

Samostatné sušení je nutné, když se nakonec nemají strojově sušit všechny vyprané textilie nebo když množství vypraného prádla překračuje maximální množství naplnění vhodné pro sušení.

1. Připravit prádlo

Roztřídění prádla

- Pokud je to možné, roztřídte textilie předem podle druhu vlákna nebo tkaniny a zbytkové vlhkosti.

Prádlo se tak usuší rovnoměrně.

- Před sušením zkontrolujte symboly na etiketě pro ošetřování.

Pokud není uveden žádný symbol, sušte jen v programech speciálně připravených textiliím.

Tipy k sušení

- Nesušte velmi mokré textilie. Textilie po praní dobře odstředujte, nejméně po dobu 30 sekund.
- Vlna a vlněné směsi mají sklon k plstnatění a srážení. Tyto textilie ošetřujte jen v programu *vlna*.
- Čistě lněné tkaniny sušte jen tehdy, když je to uvedeno na etiketě pro ošetření. Jinak tkanina může zdrsnět.
- Pleteniny (např. nátělníky, spodní prádlo) se při prvním praní srazí. Proto tyto textilie nepřesušte, abyste zabránili dalšímu sražení. Pleteniny si případně kupujte o číslo nebo dvě větší.

- Naškrobené prádlo můžete sušit. Pro dosažení obvyklé apretury však dávajte dvojnásobné množství škrobu.
- Nové tmavé textilie nesusťte společně se světlými textiliemi. Tmavé textilie se mohou odbarvit nebo se na nich mohou usadit uvolněná vlákna jiných barev.
- Respektujte maximální náplně sušicích programů, jak je popsáno v odstavci „Přehled programů“. Výsledek sušení a pomačkání závisí na naplnění. Čím menší náplň, tím lepší výsledek. Proto dosáhnete zvláště rovnoměrného výsledku sušení bez pomačkání, když zmenšíte náplň.

2. Naplnit pračku se sušičkou

Otevření dvířek

- Za úchyty otevřete dvířka.

Než naplníte buben prádlem, zkontrolujte ho, zda v něm nejsou zvířata nebo cizí tělesa.

- Vložte načechrané prádlo do bubnu.

Přepínáním se opotřebovávají textilie a zhoršuje sušení.

Dbejte maximálního množství naplnění uvedeného v odstavci „Přehled programů“.

Zavření dvířek

- Dávejte pozor, aby se prádlo nepřiskříplo mezi dvířky a těsněním.
- Dvířka lehce přibouchněte.

Pomůcky na dávkování jako např. sáčky nebo koule se při sušení mohou roztavit a poškodit pračku se sušičkou i prádlo.

Při sušení nenechte v přístroji pomůcky pro dávkování.

Vodovodní kohoutek musí být otevřený i při sušení.

3. Zvolit program

Zapnutí pračky se sušičkou

- Otočte volič programů na některý program.

Osvětlí se ovládací panel.

Volba programu

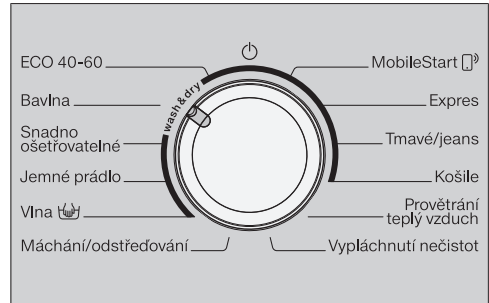

- Otočte volič programů na požadovaný program.

Na ukazateli času se zobrazuje pravděpodobná doba praní a na ovládacím panelu se rozsvítí přednastavená teplota a počet otáček.

- polohou voliče programů *MobileStart*

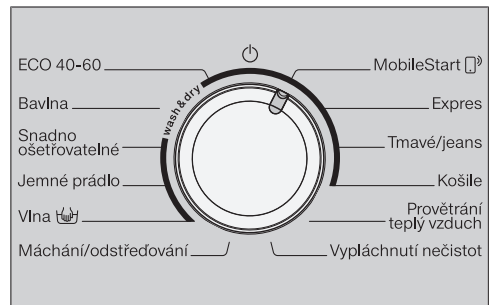

- Otočte volič programů do polohy *MobileStart* (with a square icon).

SUŠENÍ

Tip: Abyste mohli použít funkci *MobileStart* , musí být pračka se sušičkou přihlášená ve WiFi síti a musí být zapnuté *dálkové ovládání*.

Na ukazateli času se zobrazuje: *On*

Po spuštění programu lze teď pračku se sušičkou ovládat pomocí Miele App.

Volba sušení



- Tiskněte sensorové tlačítko *praní* nebo *sušení*, dokud nebude jasně osvětlené jen sensorové tlačítko *sušení*.

Dbejte na to, aby sensorové tlačítko *praní* svítilo jen tlumeně, jinak před sušením začne příslušný prací program.

4. Zvolit nastavení programu

Volba stupně sušení

Předvolený stupeň sušení sušičkého programu můžete změnit.

- Stiskněte sensorové tlačítko s požadovaným stupněm sušení.
- + suché k uložení plus
-  suché k uložení
-  na žehlení

Sensorové tlačítko zvoleného stupně sušení jasně svítí.

Program *teplý vzduch*: zvolte dobu sušení sensorovým tlačítkem < nebo >.

Volba počtu otáček při teplém odstředování

Můžete změnit přednastavené otáčky pro teplé odstředování sušičkého programu.

- Stiskněte sensorové tlačítko s požadovaným počtem otáček.

Sensorové tlačítko jasně svítí.

Volba extra funkcí

Sensorové tlačítko extra funkce *šetrný* svítí tlumeně, když lze *šetrný* zvolit k programu.

- Stiskněte sensorové tlačítko *šetrný*.

Sensorové tlačítko jasně svítí.

Šetrný

Choulostivé textilie jako například akryl se budou sušit šetrněji (symbol pro ošetřování .

Při zvolení *šetrný* se v některých programech neprovede teplé odstředování. Vzhledem k nižší teplotě při zvolení *šetrný* se prodlouží doba trvání programu.

Zvolení předvolby startu

Předvolbou startu můžete naplánovat spuštění programu.

- Pokud si to přejete, zvolte předvolbu startu.

Další informace najdete v kapitole „Předvolba startu/SmartStart“.

5. Spustit program

- Stiskněte pomalu blikající sensorové tlačítko *start/doplnit prádlo*.

Uzamknou se dvířka a spustí se sušicí program.

Pokud jste předvolili čas startu, tak se odpočítává na ukazateli času. Po uplynutí času předvolby startu nebo ihned po spuštění se na ukazateli času zobrazuje doba trvání programu.

Dokud na displeji nesvítí symbol , je kdykoli možné doplnit nebo odebrat prádlo (viz kapitola „Změna průběhu programu“, odstavec „Doplnění prádla“).

Úspora energie

Po 10 minutách se vypnou zobrazovací prvky. Sensorové tlačítko *start/doplnit prádlo* pomalu bliká.

Zobrazovací prvky můžete opět zapnout:

- Stiskněte sensorové tlačítko *start/doplnit prádlo* (nemá vliv na probíhající program).

6. Konec programu/vyjmout prádlo

V ochraně proti pomačkání se buben pohybuje ještě až 150 minut po skončení programu. Dvířka jsou uzamčená. V prvních 10 minutách je osvětlený ovládací panel. Potom ovládací panel zhasne a pomalu bliká sensorové tlačítko *start/doplnit prádlo*.

- Otočte volič programů do polohy .

Odemknou se dvířka.

Když vyjmete prádlo během fáze ochrany proti pomačkání, může v něm být nahromaděné teplo. Prádlo rozložte, aby zbytkové teplo mohlo uniknout.

Po skončení ochrany proti pomačkání se automaticky odemknou dvířka.

- Otevřete dvířka.
- Vyjměte prádlo.







Zapomenuté prádlo se může poškodit přesušením. Vyjměte všechny kusy prádla z bubny.











Tip: Věnujte pozornost odstavci „Po každém praní nebo sušení“ v kapitole „Praní a sušení“.

SUŠENÍ



Přehled programů

* Hmotnosti se vztahují k hmotnosti suchého prádla.

ECO 40-60		maximálně 5,0 kg*
stupně sušení: 		
	Bavlněné textilie: nátělníky, spodní prádlo, kojenecké prádlo, pracovní oblečení, bundy, přikrývky, zástěry, pracovní pláště, froté ručníky/osušky/župany, froté ložní prádlo.	
bavlna		maximálně 5,0 kg*
stupně sušení:  , 		
textilie	Jedno- a vícevrstvé bavlněné textilie: nátělníky, spodní prádlo, kojenecké prádlo, pracovní oblečení, bundy, přikrývky, zástěry, pracovní pláště, froté ručníky/osušky/župany, froté ložní prádlo.	
stupně sušení: 		
textilie	Bavlněné nebo lněné tkaniny, které se mají dodatečně ošetřit, např. prostírání, ložní prádlo, škrobené prádlo.	
tip	Prádlo určené k mandlování až do mandlování stočte, aby zůstalo vlhké.	
snadno ošetřovatelné		maximálně 3,5 kg*
stupně sušení:  ,  , 		
textilie	Snadno ošetřovatelné textilie ze syntetiky, bavlny nebo směsné tkaniny, například pracovní oděvy, pracovní pláště, svetry, šaty, kalhoty, prostírání, punčochy.	

jemné prádlo		maximálně 1,0 kg*
stupně sušení:  ,  , 		
textilie	Choulostivé textilie se symbolem pro ošetřování  ze syntetických vláken, směsných tkanin, umělého hedvábí nebo bavlny se snadno ošetřovatelnou úpravou, například košile, blůzy, dámské spodní prádlo, textilie s aplikacemi.	
tip	Pro zvláště nemačkové sušení zmenšíte velikost náplně.	
vlna		maximálně 2,0 kg*
3 minuty		
textilie	Vlněné textilie a textilie z vlněných směsí: svetry, pletené kabátky, punčochy	
tip	<ul style="list-style-type: none"> - Vlněné textilie se navolí a budou nadýchanější, ale ne úplně usušené. - Textilie po skončení programu ihned vyjměte. 	
MobileStart 		
tip	Volba programu a ovládání se provádí přes aplikaci Miele.	
expres		maximálně 3,5 kg*
stupně sušení:  ,  , 		
textilie	Nechoulostivé textilie pro program bavlna	
upozornění	Při průběžném praní a sušení mírně znečištěného prádla je doba trvání tohoto programu zvláště krátká.	
tmavé/jeans		maximálně 3,0 kg*
stupně sušení:  ,  , 		
textilie	Černé a tmavé prádlo z bavlny, směsné tkaniny a džínsoviny	

SUŠENÍ

košile		maximálně 1,0 kg*
stupně sušení:  ,  , 		
textilie	Košile a blůzky	
tip	- Košile a blůzky obraťte naruby, zapněte řady knoflíků, límce a manžety zahněte dovnitř.	
teplý vzduch		maximálně 4,0 kg*
20–120 minut		
tip	- Dosoušení vícevrstevných textilií, které schnou nerovnoměrně: bundy, polštáře, spací pytle - Sušení nebo provětrání jednotlivých kusů prádla	
vypláchnutí nečistot		⇨ odstavec „Program vypláchnutí nečistot“

Teplé odstředování

V některých programech se pro snížení spotřeby energie v cyklu sušení provádí teplé odstředování.

Maximální počet otáček teplého odstředování odpovídá přípustným otáčkám při odstředování příslušného pracího programu.

Počet otáček teplého odstředování můžete v některých programech snížit až na 900 ot/min.

Praní a sušení bez přerušení

Prát a sušit bez přerušení se doporučuje vždy, když se nemá více prádla prát než sušit a když není překročeno maximálně přípustné množství naplnění pro sušení.

Bezpodmínečně si přečtěte kapitulu „Praní“ a kapitulu „Sušení“.

1. Připravit prádlo

- Vyprázdněte kapsy.
- Roztřídte textilie podle barev a druhu tkaniny.
- Zkontrolujte symboly na etiketě pro ošetřování.

2. Naplnit pračku se sušičkou

- Otevřete dvířka.

Než naplníte bubnu prádlem, zkontrolujte, zda v něm nejsou zvířata nebo cizí předměty.

- Vložte rozvinuté prádlo do bubny a volně je rozložte.

Pomůcky pro dávkování jako například sáčky nebo koule se při sušení mohou roztavit a poškodit pračku se sušičkou a prádlo. Nesušte s pomůckami pro dávkování.

- Zavřete dvířka.

3. Zvolit program

- Otáčejte voličem programů a zvolte požadovaný program.

Osvětlí se ovládací panel.

- Stiskněte sensorové tlačítko *praní a sušení* tolikrát, až budou obě sensorová tlačítka jasně osvětlená.

4. Zvolit nastavení programu

- Zvolte požadované otáčky při odstředování, teplotu a stupeň sušení.

Sensorová tlačítka zvolených nastavení jasně svítí.

Minimální otáčky při odstředování jsou omezené na 900 ot/min.

V některých programech nelze počet otáček změnit.

- Pokud si to přejete nebo je to potřeba, zvolte k tomu ještě extra funkce.

Pro teplé odstředování se převezme zobrazený počet otáček při odstředování z praní.

- Pokud si to přejete, zvolte předvolbu startu.

PRANÍ A SUŠENÍ

5. Přidat prací prostředek

- Prací prostředek dávkujte přes Cap-Dosing nebo zásuvku pro dávkování pracích prostředků.

6. Spuštění/konec programu

- Stiskněte pomalu blikající sensorové tlačítko *start/doplnit prádlo*.

Uzamknou se dvířka.

Spustí se program.

Po skončení programu se zahájí ochrana proti pomačkání.

V ochraně proti pomačkání jsou ještě uzamčená dvířka.

- Stiskněte tlačítko *start/doplnit prádlo* nebo otočte volič programů do polohy ☺.

Odemknou se dvířka.

Když prádlo během fáze ochrany proti pomačkání vyjmete, rozložte je, aby mohlo uniknout zbytkové teplo.

Po skončení ochrany proti pomačkání se automaticky odemknou dvířka.

- Otevřete dvířka a vyjměte prádlo.

Dbejte odstavce „Po každém praní nebo sušení“.

Po každém praní nebo sušení

- Otevřete dvířka **do široka**.

 Nebezpečí popálení horkým kovem.

Kovový kryt na vnitřním skle dvířek je po sušení horký.

Nedotýkejte se kovového krytu.

- Vyjměte prádlo.

Zapomenuté prádlo se při příštím praní může srazit, zabarvit nebo poškodit.

Nezapomeňte v bubnu žádné prádlo.

- Zkontrolujte těsnění na dvířkách, zda na něm nejsou cizí tělesa. Po sušení odstraňte uvolněná vlákna z těsnění a ze skla dvířek.

Tip: Nechte pootevřená dvířka, aby mohl vyschnout buben.

- Otočte volič programů do polohy ☺.

Tip: Nechte pootevřenou zásuvku pro dávkování pracích prostředků, aby mohla vyschnout.

Program vypláchnutí nečistot

Při sušení se mohou uvolňovat vlákna, jež se ukládají v bubnu a v prací vaně. Aby se uvolněná vlákna (například z tmavých textilií) při příštím praní neusadila na jiných textiliích (například světlých textiliích) nebo neucpala pračku se sušičkou, můžete je vypláchnout.

Program *vypláchnutí nečistot* nepoužívejte na máchání textilií. Dbejte na to, aby v bubnu nebyly žádné textilie.

- Otočte volič programů na program *vypláchnutí nečistot*.

Nepoužívejte prací prostředek.

- Stiskněte tlačítko *start/doplnit prádlo*.

Po několika minutách budou vlákna vypláchnutá.

- Odstraňte zbývající vlákna z těsnění a skla dvířek.
- Vypněte pračku se sušičkou.

Změna průběhu programu

Změna programu (dětská pojistka)

Změna programu, teploty, otáček při odstředování nebo zvolených extra funkcí není možná po provedeném spuštění. Tím se zabrání nechtěné obsluze, například dětmi.

Je-li pračka se sušičkou vypnuta v probíhajícím programu, funkce standby ji po 15 minutách vypne úplně. V bubnu ještě může být voda, proto jsou nadále aktivní bezpečnostní funkce.



Storno programu

Program můžete kdykoli po spuštění stornovat.

- Otočte volič programů do polohy .

Program je přerušeny.

- Otočte pak volič programů do libovolné polohy.

Na ukazateli času se zobrazují rotující čárky  ...  ... .

- během praní:

Pračka se sušičkou odčerpá prací lázeň a prací program je stornovaný.

Zruší se uzamčení dvířek.

- během sušení:

Než je možné otevřít dvířka, pračka se sušičkou ochladí textilie.

Vyjmutí prádla

- Počkejte, dokud nezmizí symbol  na displeji a neodemknou se dvířka.
- Otevřete dvířka a vyjměte prádlo.

Zvolení jiného programu

- Zavřete dvířka.
 - Zvolte požadovaný program.
 - Doplněte případně prací prostředek v zásuvce pro dávkování pracích prostředků.
 - Stiskněte tlačítko *start/doplnit prádlo*.
- Spustí se program.

Doplnění prádla - AddLoad

V prvních minutách po spuštění programu můžete doplnit nebo odebrat prádlo.

Doplnění prádla **není** možné, když na displeji svítí symbol .

- Stiskněte sensorové tlačítko *start/doplnit prádlo*.

Na ukazateli času se zobrazují rotující čárky *L _] ... [_] ... [_]*.

Na ukazateli času se zobrazuje *Add*.

- Otevřete dvířka.
- Doplněte prádlo nebo prádlo odeberte.
- Zavřete dvířka.
- Stiskněte sensorové tlačítko *start/doplnit prádlo*.

Program pokračuje.

Doplnění nebo odebrání prádla není možné, když:

- teplota pracího roztoku překračuje 55 °C.
- hladina vody v bubnu překračuje určitou hodnotu.

Předvolba startu/SmartStart

Předvolba startu

Tato předvolba startu je aktivní, když je vypnutá programovací funkce P98 SmartGrid.

Pomocí předvolby startu můžete odložit spuštění programu o 30 minut až maximálně 24 hodin. Tak můžete například využívat výhodné noční elektrické tarify.

Nastavení času předvolby startu

- Zvolte požadovaný prací program.
- Stiskněte sensorové tlačítko .

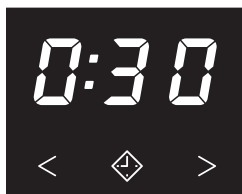

Jasně svítí sensorové tlačítko .

- Stiskněte sensorové tlačítko < nebo > tolikrát, až bude na ukazateli času svítit požadovaná předvolba startu.
- Při méně než 10 hodinách se čas předvolby startu mění v krocích po 30 minutách.
- Při více než 10 hodinách se čas předvolby startu mění v krocích po 1 hodině.

Spuštění času předvolby startu



- Stiskněte pomalu blikající sensorové tlačítko *start/doplnit prádlo*.

Předvolba startu byla spuštěna a odpočítává se na ukazateli času.

Změna nebo storno předvolby startu

Pokud předvolba startu byla spuštěna, změna již není možná.

- Otočte volič programů do polohy .
- Otočte volič programů na libovolný program.

Na ukazateli času se zobrazují rotující čárky  ...  ...  nebo -0-.

Odpočítávání předvolby startu se stornuje.

- Zvolte program, a pokud si to přejete, nový čas předvolby startu.

SmartStart

Funkce *SmartStart* je aktivní, když je zapnutá programovací funkce *P98 SmartGrid*.

Funkcí *SmartStart* definujete časový interval, během něhož je možné zvenku automaticky spustit Vaši pračku se sušičkou. Spuštění se provádí signálem např. od Vašeho dodavatele elektrické energie, když je zvláště příznivý tarif.

Časový interval můžete definovat od 30 minut do 24 hodin. V tomto časovém intervalu Vaše pračka se sušičkou čeká na signál zvenku. Když v definované době není zaslán signál, pračka se sušičkou spustí program.

Nastavení časového intervalu

Když je aktivovaná programovací funkce *P98 SmartGrid*, mění se funkce senzorového tlačítka \diamond . Na ukazateli času se nezobrazuje předvolba startu, nýbrž časový interval, během něhož lze automaticky spustit Vaši pračku se sušičkou (viz kapitola „Programovací funkce“, odstavec „*P98 SmartGrid*“).

Postup je stejný jako při nastavování času při předvolbě startu.

- Stiskněte senzorové tlačítko \diamond .
- Sensorovým tlačítkem $<$ nebo $>$ nastavte požadovaný časový interval.
- Stiskněte senzorové tlačítko start/doplnit prádlo.

Na ukazateli času se zobrazuje $\text{€}r$.

Čištění a ošetřování

Čištění pláště a panelu

⚠ Nebezpečí úrazu napětím sítě.
Při vypnuté pračce se sušičkou je přítomno napětí sítě.
Před čištěním a ošetřováním vytáhněte zástrčku ze zásuvky.

⚠ Poškození vnikající vodou.
Proud vody pod tlakem se může dostat do pračky se sušičkou a poškodit konstrukční součásti.
Neostříkujte pračku se sušičkou proudem vody.

⚠ Poškození čistícími prostředky.
Čistící prostředky obsahující rozpouštědla, drhací prostředky, čistící prostředky na sklo nebo univerzální čistící prostředky mohou poškodit povrchy z umělé hmoty a jiné díly.
Tyto čistící prostředky nepoužívejte.

- Plášť a panel čistěte slabým čistícím prostředkem nebo mýdlovou vodou a obojí osušte měkkým hadříkem.
- Buben čistěte vhodným čistícím prostředkem na nerez.

Čištění zásuvky pro dávkování pracích prostředků

Používání nízkých teplot praní a tekutých pracích prostředků podporuje rozmnožování choroboplodných zárodků v zásuvce pro dávkování pracích prostředků.

- Z hygienických důvodů pravidelně čistěte celou zásuvku pro dávkování pracích prostředků.

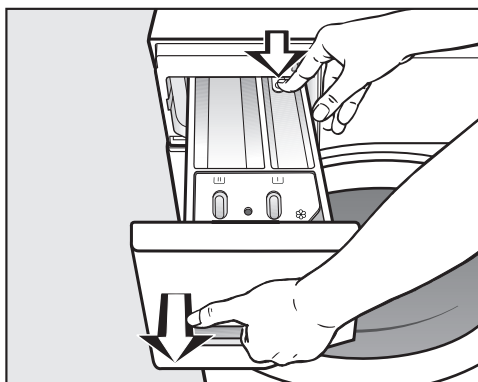

- Vytáhněte zásuvku pro dávkování pracích prostředků až na doraz, zatlačte odjišťovací knoflík a zásuvku odejměte.
- Vyčistěte zásuvku pro dávkování pracích prostředků teplou vodou.

Čištění násosky a kanálku

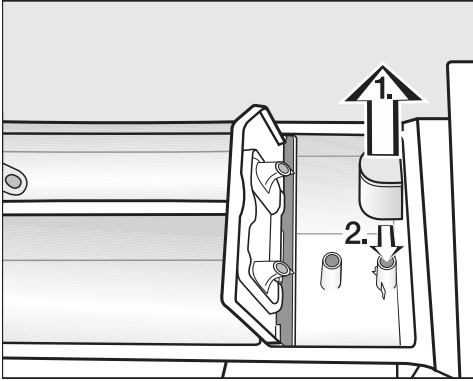

- Vytáhněte násosku z komory ☼ a vyčistěte ji pod tekoucí teplou vodou.
- Vyčistěte také trubici, na kterou se násoska nasazuje.
- Násosku opět nasadte.

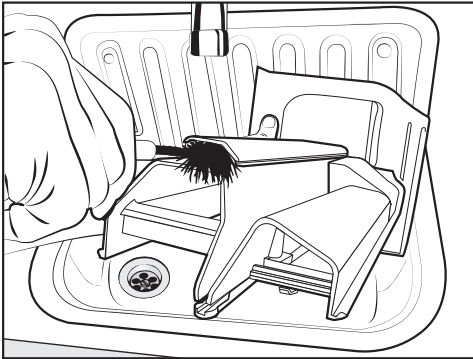

- Vyčistěte kanálek pro avivážní prostředek teplou vodou a kartáčem.

Tekutý škrob způsobuje zalepení. Po několikerém použití tekutého škrobu vyčistěte násosku obzvlášť důkladně.

Čištění prostoru pro zásuvku pro dávkování pracích prostředků

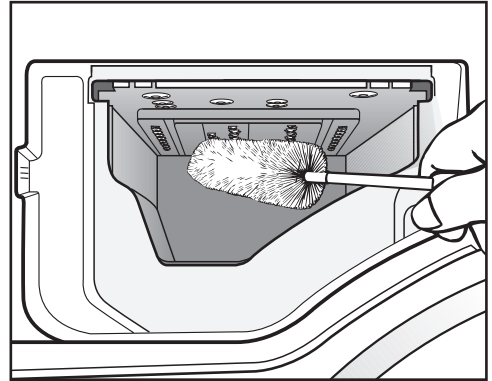

- Pomocí kartáče na lahve odstraňte zbytky pracích prostředků a usazeniny vodního kamene z vyplachovacích trysek zásuvky pro dávkování pracích prostředků.
- Nasadte opět zásuvku pro dávkování pracích prostředků.

Tip: Nechte pootevřenou zásuvku pro dávkování pracích prostředků, aby mohla uschnout.

Čištění a ošetřování

Čištění skla dvířek

- Občas očistěte uvnitř sklo dvířek a na něm umístěný kovový kryt slabým čisticím prostředkem nebo mýdlovou vodou.
- Obojí osušte měkkou utěrkou.

Čištění bubnu

Při praní s nízkými teplotami nebo tekutými pracími prostředky hrozí nebezpečí vytváření choroboplodných zárodků a zápachů v pračce se sušičkou. Vyčistěte pračku se sušičkou programem *bavlna 90°C*. Buben vyčistěte nejpozději poté, co se rozsvítí kontrolka **i** spolu s **!** na ukazateli času.

Čištění sítka přívodu vody

Pro ochranu ventilu na přívodu vody má pračka se sušičkou sítko. Sítko ve volném konci přívodní hadice vody byste měli asi jednou za 6 měsíců zkontrolovat. Při častých přerušeních dodávky vody může být tento interval kratší.

- Zavřete vodovodní kohoutek.
- Odšroubujte přívodní hadici vody z vodovodního kohoutku.

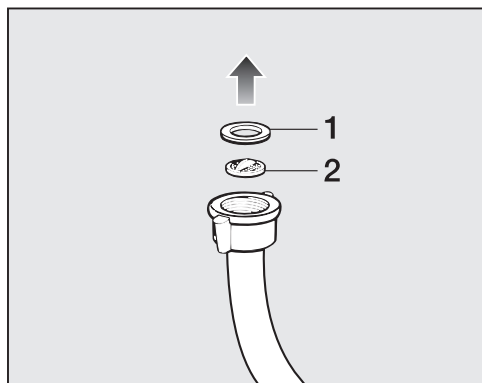

- Vytáhněte gumové těsnění **1** z koncovky.
- Držte volný konec přívodní hadice vody tak, aby směřoval dolů. Vypadne plastové sítko **2**.
- Vyčistěte plastové sítko.
- Zpětná montáž se provádí v opačném pořadí.
- Našroubujte objímku pevně na vodovodní kohoutek a kohoutek otevřete. Pokud uniká voda, dotáhněte objímku.

Ochranné sítko **musíte** po vyčištění znovu namontovat.

Většinu poruch a chyb, k nimž může dojít při běžném provozu, můžete odstranit sami. V mnoha případech můžete ušetřit čas a peníze, protože nemusíte volat servisní službu.

Na www.miele.com/service obdržíte informace k samostatnému odstranění poruch.



Následující tabulky Vám mají pomoci při nalezení a odstranění příčin poruchy nebo chyby.

Nedá se spustit žádný program

Problém	Příčina a odstranění
Ovládací panel zůstává tmavý.	Pračka se sušičkou je bez proudu. <ul style="list-style-type: none">■ Zkontrolujte, zda je zasunutá síťová zástrčka.■ Zkontrolujte, zda je v pořádku pojistka.
	Pračka se sušičkou se automaticky vypnula pro úsporu elektrické energie. <ul style="list-style-type: none">■ Pračku se sušičkou opět zapněte otočením voliče programů.
Na ukazateli času se střídavě zobrazuje F a 34.	Nejsou správně zavřena dvířka. Nemohl zaklapnout zámek dvířek. <ul style="list-style-type: none">■ Zavřete dvířka znovu.■ Spusťte program znovu.■ Pokud se chybové hlášení objeví znovu, zavolejte servisní službu.

Co udělat, když ...

Storno programu a chybová kontrolka

Problém	Příčina a odstranění
Svítl chybová kontrolka  . Na ukazateli času se střídavě zobrazuje F a I0 a zní bzučák.	<p>Je zavřený nebo omezený přívod vody.</p> <ul style="list-style-type: none">■ Zkontrolujte, zda je dostatečně otevřený vodovodní kohoutek.■ Zkontrolujte, zda není zalomená přívodní hadice.■ Zkontrolujte, zda není příliš nízký tlak vody. <p>Je ucpané sítko v přívodu vody.</p> <ul style="list-style-type: none">■ Vyčistěte sítko.
Svítl chybová kontrolka  . Na ukazateli času se střídavě zobrazuje F a II a zní bzučák.	<p>Je ucpaný nebo omezený odtok vody.</p> <p>Je příliš vysoko umístěná vypouštěcí hadice.</p> <ul style="list-style-type: none">■ Vyčistěte filtr pracího roztoku a vypouštěcí čerpadlo.■ Zkontrolujte, zda není překročena maximální výtláčná výška 1 m.
Svítl chybová kontrolka  . Na ukazateli času se střídavě zobrazuje F a I38 a zní bzučák.	<p>Zareagoval systém ochrany před škodami způsobenými vodou.</p> <ul style="list-style-type: none">■ Zavřete vodovodní kohoutek.■ Zavolejte servisní službu.
Na ukazateli času se střídavě zobrazuje F a XXX a zní bzučák.	<p>Vyskytuje se závada.</p> <ul style="list-style-type: none">■ Odpojte pračku se sušičkou od elektrické sítě. Vytáhněte síťovou zástrčku ze zásuvky nebo vypněte jistič domovní instalace.■ Než pračku se sušičkou znovu připojíte k elektrické síti, počkejte nejméně 2 minuty.■ Pračku se sušičkou opět zapněte.■ Spustěte program znovu.■ Pokud se chybové hlášení objeví znovu, zavolejte servisní službu.

Na konci programu svítí chybová kontrolka

Problém	Příčina a odstranění
Svítil kontrolka .	<p>Při praní se vytvořilo příliš mnoho pěny.</p> <ul style="list-style-type: none"> ■ Při příštím praní dávkuje méně pracího prostředku a dbejte pokynů k dávkování na obalu pracího prostředku.
Kontrolka i svítí spolu s 1 na ukazateli času.	<p>Při praní nebyl po delší dobu spuštěn žádný prací program s teplotou nad 60 °C.</p> <ul style="list-style-type: none"> ■ Spusťte program <i>bavlna 90 °C</i> s čisticím prostředkem Miele na přístroje nebo univerzálním práškovým pracím prostředkem. <p>Pračka se sušičkou se vyčistí a zabrání se vytváření choroboplodných zárodků a zápachů.</p>
Kontrolka i svítí spolu s 3 na ukazateli času.	<p>Delší dobu nebyl použit program <i>vypláchnutí nečistot</i>.</p> <ul style="list-style-type: none"> ■ Spusťte program <i>vypláchnutí nečistot</i> podle popisu v kapitole „Vypláchnutí nečistot“.
Kontrolka i svítí spolu s 4 na ukazateli času.	<p>V bubnu není žádné prádlo.</p> <p>Množství prádla je příliš malé. Prádlo je ještě vlhké, protože nelze zjistit zbytkovou vlhkost.</p> <ul style="list-style-type: none"> ■ Malá množství prádla sušte příště v programu <i>teplý vzduch</i>. <p>Množství prádla bylo pro zvolený sušicí program příliš velké.</p> <ul style="list-style-type: none"> ■ Respektujte maximální množství naplnění uvedená v odstavci „Přehled programů“.

Co udělat, když ...

Symbols na ukazateli času

	Příčina a odstranění
Na ukazateli času se rozsvítí $\text{-}0\text{-}$.	Po spuštění programu byl volič programů otočen do jiné polohy. ■ Otočte volič programů do původní polohy.
Při zapnutí pračky se sušičkou se rozsvítí UP.	Pro pračku se sušičkou je k dispozici update. Další informace obdržíte v kapitole „Programovací funkce“, odstavec „ $PS9$ RemoteUpdate“.
Při zvolení programu se na ukazateli času krátce rozsvítí Er.	Pračka se sušičkou indikuje, že je připojená k datové síti.
Na ukazateli času se rozsvítí OFF při zvolení programu <i>MobileStart</i> ☐^{D}.	Je vypnuté dálkové ovládání. ■ Aktivujte programovací funkci $PS7$ dálkové ovládání pro obsluhu pračky se sušičkou přes aplikaci.
Na ukazateli času se rozsvítí Con při zvolení programu <i>MobileStart</i> ☐^{D}.	Pračka se sušičkou je připojená k datové síti a lze ji ovládat přes aplikaci.
Na ukazateli času se rozsvítí noC při zvolení programu <i>MobileStart</i> ☐^{D}.	Není vytvořené Miele@home. ■ Připojte pračku se sušičkou k datové síti, viz kapitola „První uvedení do provozu“, odstavec „Vytvoření Miele@home“.
Při zapnutí pračky se sušičkou se rozsvítí no.	Vyskytuje se závada. ■ Vypněte pračku se sušičkou. ■ Pračku se sušičkou opět zapněte. ■ Pokud se no objeví znovu, zavolejte servisní službu. Obsluha pračky se sušičkou je nadále možná. ■ Stiskněte svítící sensorové tlačítko ◇ .

Všeobecné problémy s pračkou se sušičkou

Problém	Příčina a odstranění
Je tmavý displej.	Displej se automaticky vypíná, aby se šetřila energie (standby). <ul style="list-style-type: none"> ■ Stiskněte některé tlačítko. Režim standby se ukončí.
Pračka se sušičkou nestojí klidně během odstředování.	Nožky přístroje nestojí rovnoměrně a nejsou zajištěné. <ul style="list-style-type: none"> ■ Vyrovnejte pračku se sušičkou, aby stála stabilně, a zakontrujte nožky přístroje.
Neobvyklé zvuky čerpání.	Nejedná se o závadu! Srkavé zvuky na začátku a na konci čerpání jsou normální.
Zvuky odstředování během sušení.	Nejedná se o závadu! Odstřeďuje se i během sušení (termo-odstředování).
Pračka se sušičkou neodstředila prádlo jako obvykle a prádlo je ještě mokré.	Při závěrečném odstředování byla změřena velká nevyváženost a automaticky se snížil počet otáček. <ul style="list-style-type: none"> ■ Do bubnu dávejte vždy velké i malé kusy prádla, abyste dosáhli lepšího rozložení.
V zásuvce pro dávkování pracích prostředků zůstávají větší zbytky pracího prostředku.	Průtočný tlak vody je nedostatečný. <ul style="list-style-type: none"> ■ Vyčistěte sítko na přívodu vody. ■ Zvolte <i>více vody</i>. <p>Práškové prací prostředky ve spojení se změkčovacími prostředky mají sklon k lepení.</p> <ul style="list-style-type: none"> ■ Vyčistěte zásuvku pracích prostředků a příště dávejte do přihrádky nejprve prací prostředek a teprve potom změkčovací prostředek.

Co udělat, když ...

Všeobecné problémy s pračkou se sušičkou

Problém	Příčina a odstranění
Avivážní prostředek se nevyplachuje úplně nebo v komoře ☼ zůstává stát příliš mnoho vody.	Není správně usazená násoska nebo je ucpaná. ■ Vyčistěte násosku, viz kapitola „Čištění a ošetřování“, odstavec „Čištění zásuvky pro dávkování pracích prostředků“.
V přihrádce na aviváž vedle kapsle stojí voda.	CapDosing nebylo aktivováno nebo po posledním praní nebyla vyjmuta prázdná kapsle. ■ Při příštím nasazení kapsle dbejte na to, abyste aktivovali CapDosing. ■ Po každém praní vyjměte a zlikvidujte kapsli.
	Je ucpaná vypouštěcí trubička v zásuvce pro dávkování pracích prostředků, na niž se nasazuje kapsle. ■ Vyčistěte trubičku.
Na konci programu se v kapsli ještě nachází voda.	Je ucpaná vypouštěcí trubička v zásuvce pro dávkování pracích prostředků, na niž se nasazuje kapsle. ■ Vyčistěte trubičku.
	Nejedná se o závadu! Z technických důvodů zůstane v kapsli malé zbytkové množství vody.
Na displeji se zobrazují různé zbývající doby.	Ukazatel zbývající doby prochází procesem učení a stále se přizpůsobuje Vašemu počínání při praní a sušení.

Všeobecné problémy s pračkou se sušičkou

Problém	Příčina a odstranění
Během programu <i>vypláchnutí nečistot</i> vystupuje pěna ze zásuvky pro dávkování pracích prostředků.	<p>V prací vaně jsou zbytky pracího prostředku z posledního praní.</p> <ul style="list-style-type: none"> ■ Dávkujte vždy správné množství pracího prostředku. ■ Dbejte doporučeného dávkování uvedeného na obalu pracího prostředku.
Po skončení programu <i>vypláchnutí nečistot</i> zůstane pěna v bubnu.	<p>U programu <i>vypláchnutí nečistot</i> se z prací vany vyplachují také zbytky pracího prostředku. Tím se může vytvářet pěna.</p> <ul style="list-style-type: none"> ■ Program <i>vypláchnutí nečistot</i> používejte pravidelně, aby se nemohly usazovat zbytky pracích prostředků v prací vaně.
Po skončení programu <i>vypláchnutí nečistot</i> zůstanou nečistoty v bubnu.	<p>Delší dobu jste nepoužili program <i>vypláchnutí nečistot</i>.</p> <ul style="list-style-type: none"> ■ Odstraňte nečistoty z bubnu. ■ Používejte pravidelně program <i>vypláchnutí nečistot</i>.
Pračka se sušičkou zápáchá.	<p>Nedbali jste kontrolky i. Po delší dobu nebyl spuštěn žádný prací program s teplotou nad 60 °C.</p> <ul style="list-style-type: none"> ■ Aby se v pračce se sušičkou nevytvořily chorboplodné zárodky a zápachy, spusťte program <i>bavlna 90 °C</i> s čisticím prostředkem Miele nebo univerzálním práškovým pracím prostředkem.
	<p>Po praní nebyla zavřena dvířka a zásuvka pro dávkování pracích prostředků.</p> <ul style="list-style-type: none"> ■ Nechte pootevřená dvířka a zásuvku pro dávkování pracích prostředků, aby mohly vyschnout.

Neuspokojivý výsledek praní

Problém	Příčina a odstranění
Na vypraných tmavých textiliích jsou bílé zbytky podobné pracímu prostředku.	<p>Prací prostředek obsahuje ve vodě nerozpustné složky (zeolity) na změkčení vody. Ty se usadily na textiliích.</p> <ul style="list-style-type: none">■ Po usušení se pokuste odstranit tyto zbytky kartáčem.■ Příště perte tmavé textilie pracím prostředkem bez zeolitů. Tekuté prací prostředky zeolity většinou neobsahují.■ Perte textilie v programu <i>tmavé prádlo</i>.
Na vypraném prádle ulpívají pružné šedé zbytky.	<p>Bylo příliš nízké dávkování pracího prostředku. Prádlo bylo silně znečištěné tukem (oleje, masti).</p> <ul style="list-style-type: none">■ Při takovém znečištění prádla buď přidejte více pracího prostředku, nebo použijte tekutý prací prostředek.■ Před příštím praním spusťte program <i>čištění přístroje</i> s čisticím prostředkem Miele nebo univerzálním práškovým pracím prostředkem.

Neuspokojivý výsledek sušení

Problém	Příčina a odstranění
<p>Prádlo je po sušení příliš vlhké.</p>	<p>Je příliš malá náplň. Elektronika nedokázala správně zjistit zbytkovou vlhkost.</p> <ul style="list-style-type: none"> ■ Malá množství prádla sušte příště v programu <i>teplý vzduch</i>. <p>Během odstředování se prádlo smotalo do kruhu, protože bylo nepříznivě rozložené. Během teplého odstředování se prádlo smotalo do kruhu, protože bylo příliš vlhké nebo byly nastaveny příliš vysoké otáčky při odstředování.</p> <ul style="list-style-type: none"> ■ Otevřete dvířka a načečrejte prádlo. ■ Spustěte sušicí program znovu s nižšími otáčkami při odstředování.
<p>Prádlo je po sušení na omak vlhké.</p>	<p>Teplé prádlo je na omak vlhčí.</p> <ul style="list-style-type: none"> ■ Prádlo rozložte, aby mohlo uniknout teplo.
<p>Prádlo je po sušení příliš vlhké nebo příliš suché.</p>	<p>Požadovaná zbytková vlhkost je mezi dvěma stupni sušení.</p> <ul style="list-style-type: none"> ■ V případě potřeby změňte stupně sušení podle popisu v kapitole „Nastavení“, odstavec „Stupně sušení“.
<p>Po sušení je voda v bubnu.</p>	<p>Vyskytuje se překážka v odtoku vody.</p> <ul style="list-style-type: none"> ■ Vyčistěte filtr pracího roztoku a vypouštěcí čerpadlo podle popisu v odstavci „Otevření dvířek při ucpaném odtoku a/nebo výpadku proudu“ a zkontrolujte výtlačnou výšku.

Co udělat, když ...

Nedají se otevřít dvířka

Problém	Příčina a odstranění
V průběhu programu se nedají otevřít dvířka.	V průběhu programu jsou dvířka uzamčená. ■ Řiďte se pokyny v kapitole „Změna průběhu programu“, odstavec „Doplnění prádla“.
	V bubnu je voda a pračka se sušičkou ji nemůže odčerpát. ■ Vyčistěte filtr pracího roztoku a vypouštěcí čerpadlo podle popisu v odstavci „Otevření dvířek při ucpaném odtoku nebo výpadku proudu“.
	Je příliš vysoká hladina vody v bubnu. ■ Stornujte program. Pračka se sušičkou odčerpá vodu.
Na konci programu nebo po stornování programu se nedají otevřít dvířka. Na ukazateli času blikají čárky []...[]...[]... .	Z bezpečnostních důvodů nelze dvířka otevřít. Teplota v bubnu je při praní vyšší než 55 °C, při sušení vyšší než 70 °C. ■ Počkejte, dokud neklesne teplota v bubnu a neodemknou se dvířka.
Neodemknou se dvířka. Na ukazateli času se střídavě zobrazuje F a 35.	Je zablokovaný zámek dvířek. ■ Zavolejte servisní službu.

Otevření dvířek při ucpaném odtoku a/nebo výpadku proudu

- Vypněte pračku.

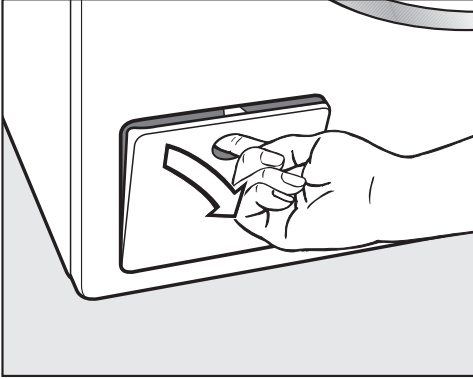

- Otevřete kryt vypouštěcího čerpadla.

Ucpaný odtok

Když je ucpaný odtok, může se v pračce se sušičkou nacházet větší množství vody.

⚠ Nebezpečí opaření horkým pracím roztokem.

Pokud se krátce předtím pralo s vysokými teplotami, je vytékající prací roztok horký.

Prací roztok vypouštějte opatrně.

Vypuštění vody

Filtr pracího roztoku nevyšroubujte úplně.

- Postavte pod kryt nějakou nádobu, např. univerzální pečicí plech.

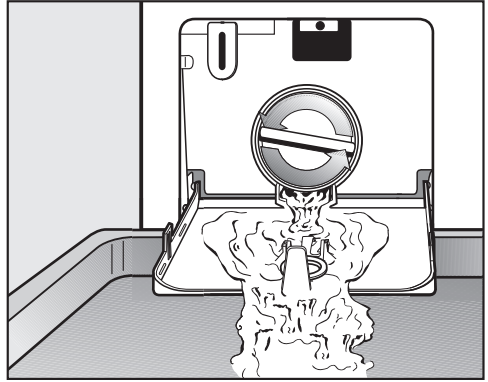

- Pomalým otáčením uvolňujte filtr pracího roztoku, dokud nebude vytékat voda.
- Filtr pracího roztoku opět zašroubujte, abyste přerušili vypouštění vody.

Když už nevytéká voda:

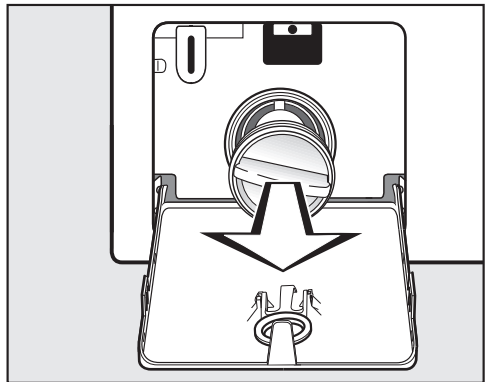

- Filtr pracího roztoku úplně vyšroubujte.

Co udělat, když ...

Čištění filtru pracího roztoku

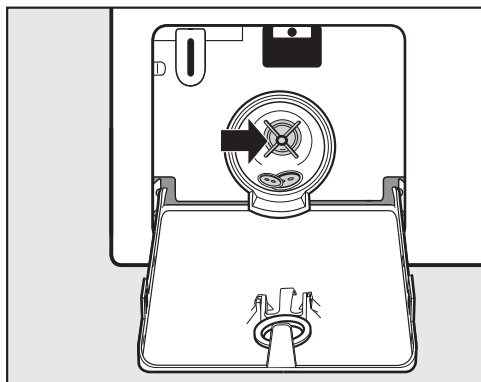

- Filtr pracího roztoku důkladně vyčistěte.
- Zkontrolujte, zda se dá snadno otáčet lopatkami vypouštěcího čerpadla.
- Odstraňte cizí předměty (knoflíky, mince atd.) a vyčistěte vnitřní prostor.
- Nasadte opět filtr pracího roztoku a pevně ho zašroubujte.

⚠ Škody vzniklé vytékající vodou. Jestliže filtr pracího roztoku znovu nenasadíte, bude z pračky se sušičkou vytékat voda. Nasadte opět filtr pracího roztoku a pevně ho zašroubujte.

Otevření dvířek

⚠ Nebezpečí poranění otáčejícím se bubnem. Při sáhnutí do ještě se točícího bubnu hrozí značné nebezpečí úrazu. Před vyjímáním prádla se vždy přesvědčte, že stojí buben.

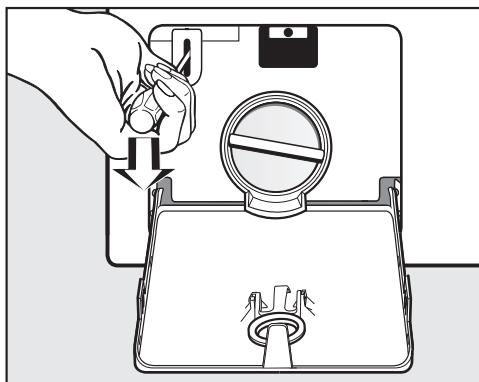

- Odblokujte dvířka, například šroubovákem.
- Otevřete dvířka.

Na www.miele.com/service obdržíte informace k samostatnému odstranění poruch a k náhradním dílům Miele.

Kontakt při závadách

Při závadách, které nedokážete odstranit sami, podejte prosím zprávu například Vašemu specializovanému prodejci Miele nebo servisní službě Miele.

Servisní službu Miele si můžete vyžádat online na www.miele.com/service.

Kontaktní údaje servisní služby Miele najdete na konci tohoto dokumentu.

Servisní služba vyžaduje označení modelu a výrobní číslo (Fabr./SN/Nr.). Oba údaje najdete na typovém štítku.

Typový štítek naleznete při otevřených dvířkách nad sklem dvířek.

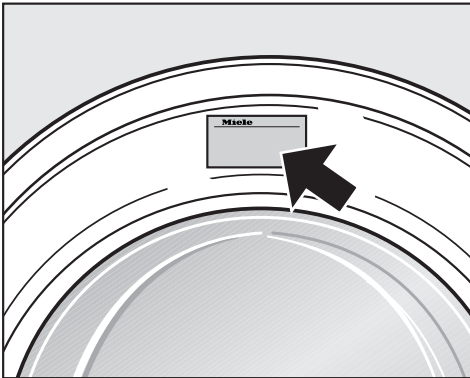

Záruka

Záruční doba činí 2 roky.

Záruční podmínky se řídí platnými právními předpisy. Informace k záručním podmínkám naleznete na www.miele.cz.

Příslušenství k dokoupení

Pro tuto pračku se sušičkou obdržíte příslušenství k dokoupení u specializovaných prodejců Miele nebo u servisní služby Miele.

Databáze EPREL

Od 1. března 2021 lze nalézt informace k označování energetické spotřeby a požadavkům na ekologický design v evropské databázi produktů (EPREL). Databázi produktů získáte na <https://eprel.ec.europa.eu/>. Zde budete vyžváni, abyste zadali modelové označení.

Modelové označení najdete na typovém štítku.



Instalace

Čelní pohled

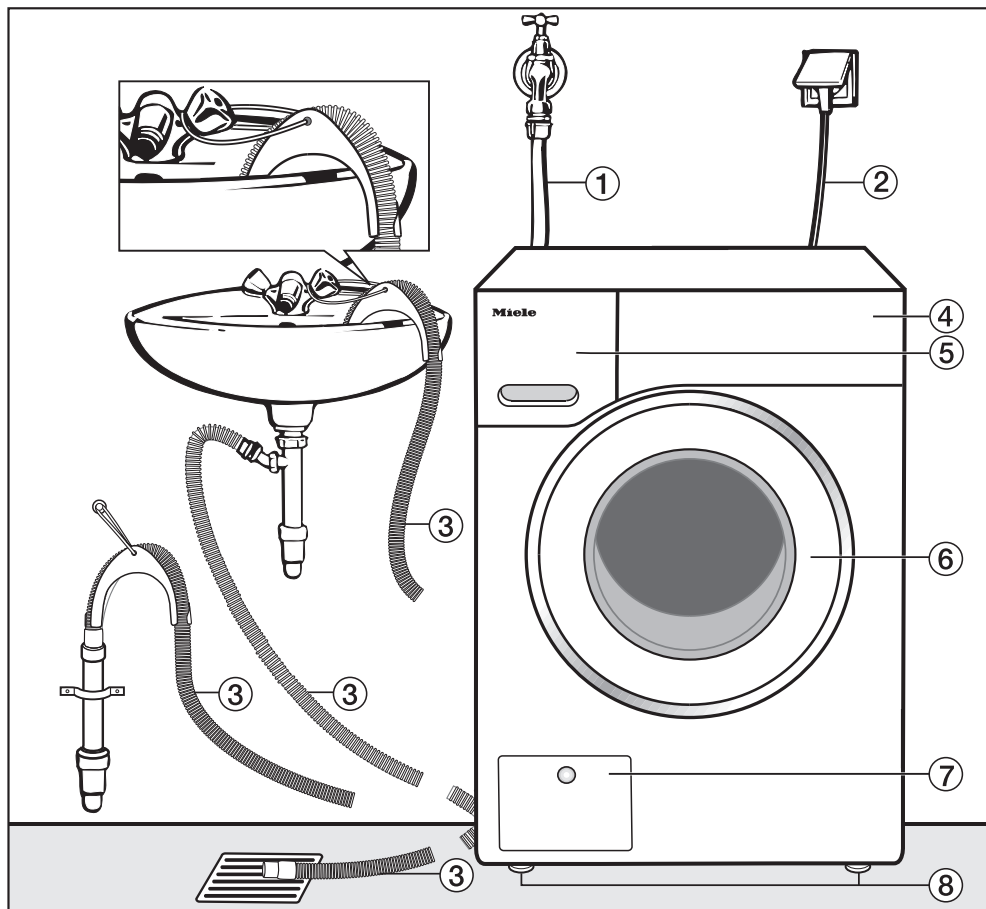

- ① přívodní hadice vody
- ② elektrický přípoj
- ③ vypouštěcí hadice s kolenem (odnímatelná) s možnostmi vedení odtoku vody
- ④ ovládací panel
- ⑤ zásuvka pro dávkování pracích prostředků
- ⑥ dvířka
- ⑦ kryt pro přístup k filtrům pracího roztočtu, vypouštěcímu čerpadlu a nouzovému otvírání dvířek
- ⑧ 4 výškově nastavitelné nohy

Zadní pohled

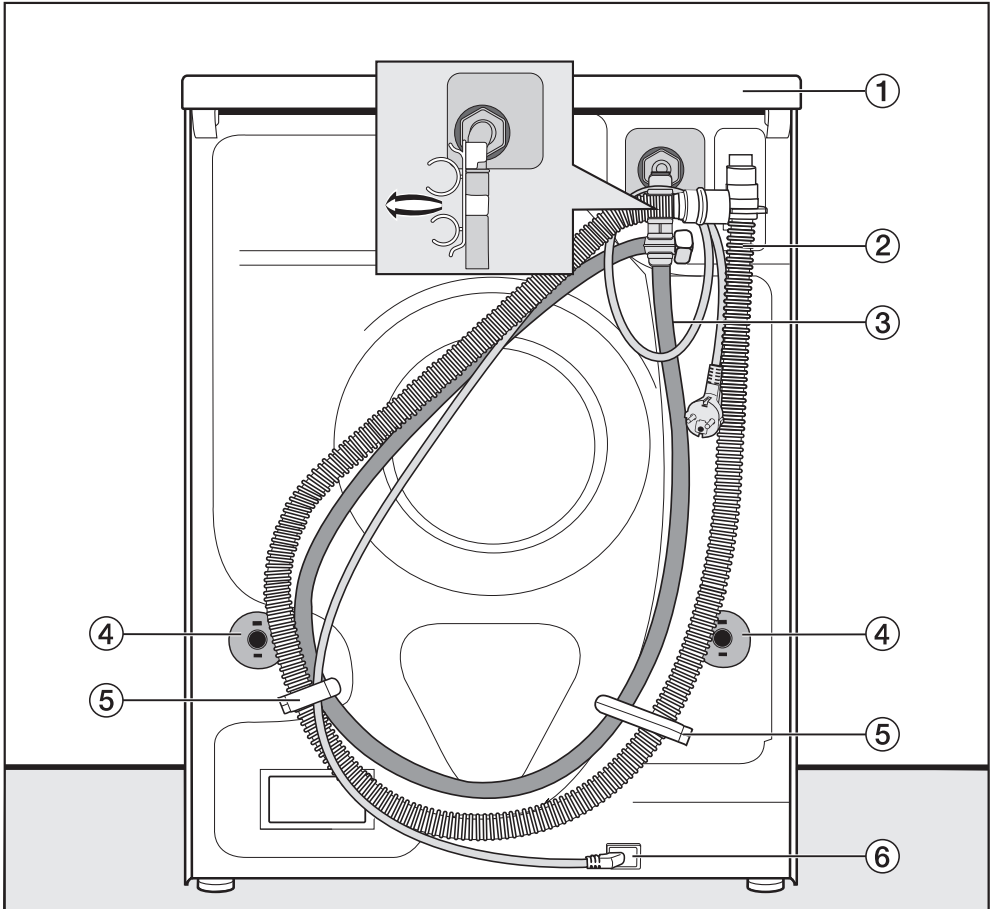

- | | |
|---|--|
| ① přesah horní desky s možností uchopení pro přepravu | ④ otočné pojistky s přepravními tyčemi |
| ② vypouštěcí hadice | ⑤ přepravní držáky pro přívodní a vypouštěcí hadici vody |
| ③ přívodní hadice vody | ⑥ elektrický přípoj |

Instalace

Plocha pro umístění

Jako instalační plocha je nevhodnější betonová podlaha. Ta se na rozdíl od podlahy z dřevěných trámů nebo jiné „měkké“ podlahy jen zřídka rozkmitá při odstředování.

Mějte na paměti:

- Postavte pračku se sušičkou svisle a stabilně.
- Nestavte pračku se sušičkou na měkké podlahové krytiny, protože by během odstředování vibrovala.

Při umístění na stropě z dřevěných trámů respektujte:

- Postavte pračku se sušičkou na dřevotřískovou desku (nejméně 59 x 52 x 3 cm). Deska musí být sešroubována s co nejvíce trámy, nikoli však pouze s prkny podlahy.

Tip: Pračku se sušičkou postavte pokud možno v rohu místnosti, kde je strop nejpevnější.

⚠ Nebezpečí úrazu nezajištěnou pračkou se sušičkou.

Při umístění na sokl v místě instalace (betonový nebo zděný sokl) hrozí nebezpečí, že pračka se sušičkou při odstředování spadne ze soklu.

Zajistěte pračku se sušičkou upevňovacím úhelníkem (příslušenství k dokoupení).

Přenesení pračky se sušičkou na místo instalace

⚠ Nebezpečí úrazu při řádně neupevněné horní desce.

Zadní upevnění horní desky může zkréhnout v důsledku vnějších podmínek. Při přenášení se horní deska může utrhnout.

Před přenášením zkontrolujte přesah horní desky, zda je pevně usazený.

- Sušičku přenášejte za přední nohy a zadní přesah horní desky.

Demontáž přepravní pojistky

Vyjmutí levé přepravní tyče

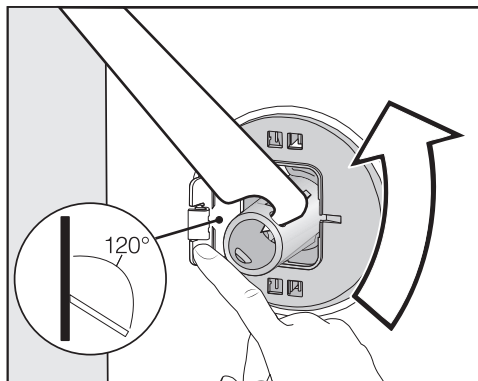

- Zatlačte ven kryt a přiloženým plochým klíčem otočte přepravní tyč o 90°.

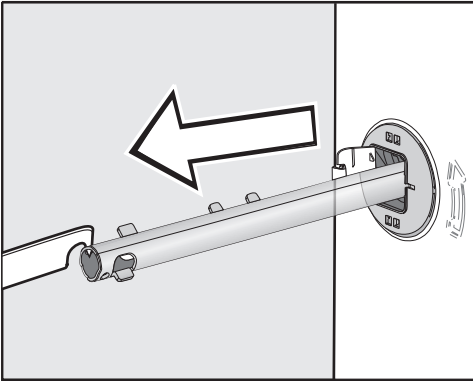

- Vytáhněte přepravní tyč.

Vyjmutí pravé přepravní tyče

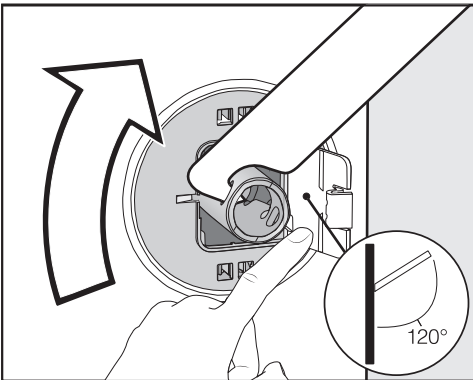

- Zatlačte ven kryt a přiloženým plochým klíčem otočte přepravní tyč o 90°.

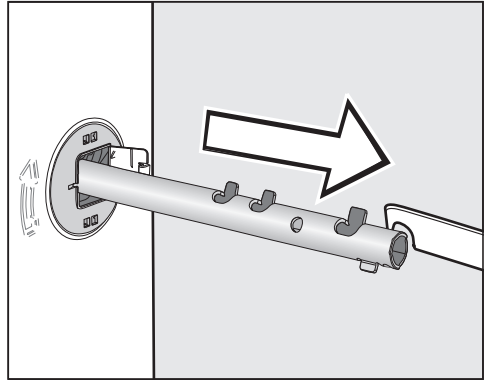

- Vytáhněte přepravní tyč.

Uzavření děr

⚠ Nebezpečí úrazu ostrými hranami.
Při sáhnutí do neuzavřených otvorů hrozí nebezpečí úrazu.
Uzavřete otvory po vyjmuté přepravní pojistce.

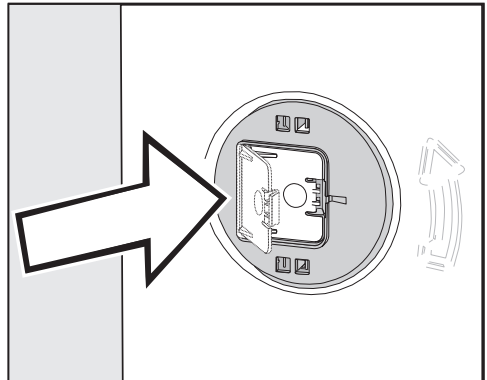

- Pevně přitlačte kryty, aby zaklaply.

Instalace

Montáž přepravní pojistky

 Poškození chybnou přepravou. Při přepravě bez přepravní pojistky se pračka se sušičkou může poškodit.

Přepravní pojistku uschovejte. Před přepravou pračky se sušičkou (například při stěhování) přepravní pojistku opět namontujte.

Otevření krytů

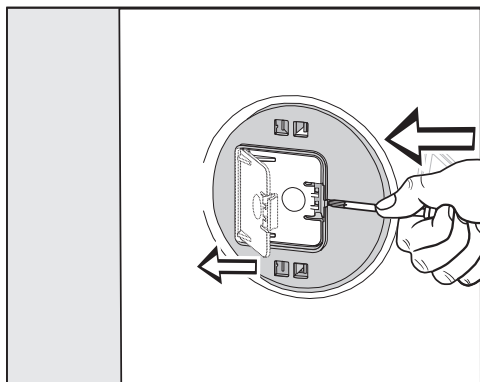

- Špičatým předmětem, například úzkým šroubovákem, tlačte na západku.

Kryt se otevře.

Montáž přepravních pojistek

- Montáž proveďte v opačném pořadí demontáže.

Tip: Pozvedněte buben, přepravní tyče se pak dají zasunout snadněji.

Vestavba pod pracovní desku

Montáž a demontáž montážní sady* musí provádět kvalifikovaný pracovník.

- Je potřebná **montážní sada***. Plechový kryt přiložený k montážní sadě* nahrazuje horní kryt pračky se sušičkou. Montáž plechového krytu je bezpodmínečně nutná z důvodu elektrické bezpečnosti.
- Přítok a odtok vody stejně jako elektrická přípojka musí být nainstalované v blízkosti pračky se sušičkou a musí být přístupné.

K montážní sadě je přiložený montážní návod.

* příslušenství k dokoupení

Vyrovnaní pračky se sušičkou

Aby byl zajištěn bezporuchový provoz, musí pračka se sušičkou stát svisle a rovnoměrně na všech čtyřech nožkách.

Neodborné umístění pračky se sušičkou zvyšuje spotřebu vody a energie a pračka se může pohybovat po podlaze.

Vyšroubování a zajištění nohy

Pračka se sušičkou se vyrovnává pomocí 4 šroubovacích noh. Ve stavu při dodání jsou všechny nohy zašroubované.

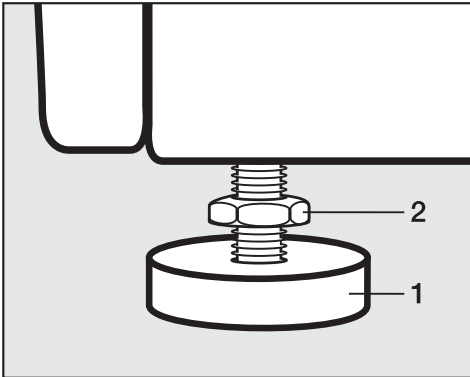

- Přiloženým plochým klíčem povolte kontramatici **2** ve směru hodinových ručiček. Vyšroubujte kontramatici **2** spolu s nohou **1**.

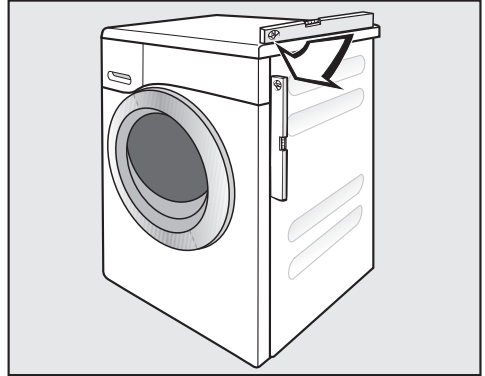

- Vodováhou zkontrolujte, zda pračka se sušičkou stojí svisle.
- Síkovkami podržte nohu **1**. Plochým klíčem dotáhněte kontramatici **2** opět pevně na plášť.

⚠ Škody v důsledku špatně vyrovnané pračky se sušičkou.

Při nezakontrovaných nohách hrozí nebezpečí, že se pračka se sušičkou bude pohybovat po podlaze.

Dotáhněte všechny 4 kontramatice noh pevně na plášť. Zkontrolujte také nohy, které jste při vyrovnávání nevyšroubovali.

Instalace

Systém ochrany před škodami způsobenými vodou

Ochranný systém Miele zaručuje širokou ochranu před škodami způsobenými vodou z pračky se sušičkou.

Systém se skládá zejména z následujících částí:

- přívodní hadice
- elektroniky a ochrany proti vytečení a vyplavení
- vypouštěcí hadice

Přívodní hadice

- ochrana proti prasknutí hadice

Destrukční tlak přívodní hadice je vyšší než 7000 kPa.

Elektronik a plášť

- základní vana

Voda vytékající netěsnostmi pračky se sušičkou je zachycována v základní vaně. Plovákovým spínačem se vypnou přívodní ventily vody. Další přívádění vody je zablokováno. Voda v prací vaně se odčerpá.

- ochrana před přetečením

Pomocí ní se zabrání přetečení pračky se sušičkou nekontrolovaným přívodem vody. Stoupne-li hladina vody nad určitou úroveň, zapne se vypouštěcí čerpadlo a voda se kontrolovaně odčerpá.

Vypouštěcí hadice

Vypouštěcí hadice je zabezpečena od-vzdušňovacím systémem. Tím je zabráněno, aby pračka se sušičkou sála naprázdno.

Přívod vody

 Ohrožení zdraví a škody vinou znečištěné přitékající vody.

Kvalita přitékající vody musí odpovídat specifikaci pitné vody země, v níž se pračka provozuje.

Pračku připojte vždy na pitnou vodu.

Pračka se sušičkou smí být připojena k potrubí pitné vody i bez zpětného ventilu, protože je zkonstruována podle platných norem DIN.

Připojovací tlak vody musí činit nejméně 100 kPa a nesmí překročit 1000 kPa přetlaku. Pokud je tlak vyšší než 1000 kPa, musí být vestavěn redukční tlakový ventil.

Na připojení je potřebný vodovodní kohoutek s objímkou 3/4". Pokud není k dispozici vodovodní kohoutek, tak smí pračku se sušičkou k potrubí s pitnou vodou namontovat pouze kvalifikovaný instalatér.

Šroubovací objímka je pod tlakem vody v potrubí.

Pomalým otvíráním vodovodního kohoutku zkontrolujte, zda je přípojka nepropustná. Když uniká voda, opravte usazení těsnění a šroubovací objímku.

Pračka se sušičkou **není** vhodná pro připojení na teplou vodu.

Ochranné sítko v převlečné matici na volném konci přívodní hadice slouží pro ochranu přívodního ventilu vody. Toto ochranné sítko neodstraňujte.

Příslušenství – prodloužení hadice

Jako příslušenství jsou u specializovaného prodejce Miele nebo u servisní služby Miele k dostání hadice o délce 2,5 m nebo 4,0 m.

Údržba

V případě výměny použijte pouze originální hadici Miele s destrukčním tlakem vyšším než 7000 kPa.

Instalace

Odtok vody

Prací roztok se odčerpává vypouštěcím čerpadlem s výtlačnou výškou 1 m. Hadice musí být nainstalována bez zalomení, aby nebyl omezen odtok vody. Na konci hadice může být zaháknuto koleno. Pokud je to nutné, lze hadici prodloužit až na 5 m. Příslušenství je k dostání ve specializovaných obchodech Miele nebo u servisní služby Miele.

Pro výtlačné výšky nad 1 m (max. do 1,8 m) je ve specializovaných obchodech nebo u servisní služby Miele k dostání výměnné vypouštěcí čerpadlo. Pro výtlačné výšky nad 1 m je možné hadici prodloužit až na 2,5 m. Příslušenství je k dostání ve specializovaných obchodech Miele nebo u servisní služby Miele.

Možnosti odtoku vody

1. Zavěšení do umyvadla nebo výlevky:

Mějte na paměti:

- Zajistěte hadici proti vypadnutí!
- Pokud se voda odčerpává do umyvadla, musí být zajištěn její rychlý odtok. Jinak hrozí nebezpečí, že voda přeteče nebo se část odčerpané vody nasaje zpět do pračky se sušičkou.

2. Napojení na umělohmotnou odpadní rouru s gumovou vsuvkou (sifon není bezpodmínečně nutný).

3. Odtok do podlahové výpusti (kanálu).

4. Napojení na umyvadlo s umělohmotnou závitovou spojkou.

Napojení na umyvadlo

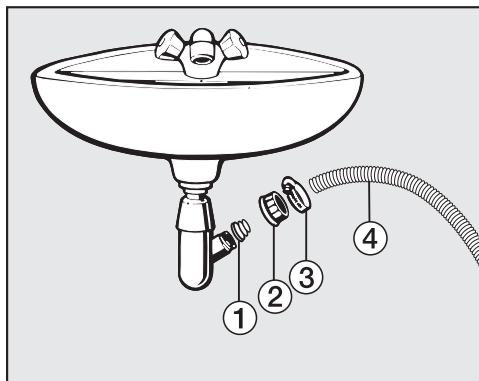

① adaptér

② umyvadlová převlečná matice

③ hadicová svorka

④ konec hadice

■ Nainstalujte adaptér ① s umyvadlovou převlečnou maticí ② na sifon umyvadla.

■ Nasadte konec hadice ④ na adaptér ①.

■ Šroubovákem utáhněte hadicovou svorku ③ hned za umyvadlovou převlečnou maticí.

Elektrické připojení

Pračka se sušičkou je sériově vybavena zástrčkou pro připojení do zásuvky s ochranným kontaktem.

Pračku se sušičkou umístěte tak, aby byla volně přístupná zásuvka. Pokud zásuvka není volně přístupná, tak zajistěte, aby v místě instalace bylo k dispozici zařízení odpojící všechny póly.

 **Nebezpečí požáru v důsledku přehřátí.**

Provoz pračky se sušičkou na rozbočovací vícenásobné zásuvce a prodlužovacích kabelech může vést k přetížení kabelů.

Z bezpečnostních důvodů nepoužívejte rozbočovací vícenásobnou zásuvku a prodlužovací kabely.

Připojení, instalace a bezpečnostní opatření musí být v souladu s příslušnými normami: ČSN EN 60 335.

Poškozený přívodní síťový kabel smí být nahrazen pouze speciálním kabelem stejného typu (k dostání u servisní služby Miele). Z bezpečnostních důvodů smí výměnu provádět jen kvalifikovaný pracovník nebo servisní služba Miele.





O jmenovitém příkonu a příslušném jištění informuje typový štítek. Srovnajte údaje na typovém štítku s parametry elektrické sítě.

V případě pochybností se zeptejte kvalifikovaného elektrikáře.

















Občasný nebo trvalý provoz na soběstačném nebo se sítí nesynchronizovaném zařízení pro napájení energií (jako např. ostrovní sítě, záložní systémy) je možný. Předpokladem provozu



je, aby u zařízení pro napájení energií byly dodrženy specifikace normy EN 50160 nebo srovnatelné. Bezpečnostní opatření stanovená pro domovní instalaci a pro tento výrobek Miele musí být co do své funkce a způsobu práce zajištěna i v ostrovním provozu nebo v provozu nesynchronizovaném se sítí nebo být v instalaci nahrazena rovnocennými opatřeními. Jak je popsáno například v aktuálním vydání VDE-AR-E 2510-2.





Symbole pro ošetření





praní	
Teplotní stupně uvedené v symbolu prací vaničky udávají maximální teplotu, při které můžete danou textilii prát.	
	běžné mechanické namáhání
	šetrné mechanické namáhání
	velmi šetrné mechanické namáhání
	ruční praní
	neprat



Příklad zvolení programu

program	symboly pro ošetření
ECO 40-60	 
bavlna	     
snadno ošetřovatelné	    
jemné prádlo	 
vlna	

sušení	
	normální teplota
	snížená teplota
	nevhodné pro sušení v sušičce

žehlení a mandlování	
	asi 200 °C
	asi 150 °C
	asi 110 °C Žehlení s párou může způsobit nevratná poškození.
	žehlení/mandlování zakázáno

profesionální čištění	
	Čištění chemickými rozpouštědly. Písmena představují čisticí prostředky.
	
	čištění za mokra
	chemické čištění zakázáno

bělení	
	přípustný každý oxidační bělicí prostředek
	přípustný pouze bělicí prostředek na bázi kyslíku
	bělení zakázáno

Technické údaje

výška	850 mm
šířka	596 mm
hloubka	637 mm
hloubka při otevřených dvířkách	1055 mm
výška pro vestavbu	820 (+8/-2) mm
šířka pro vestavbu	600 mm
hmotnost	asi 95 kg
kapacita pro praní	8,0 kg suchého prádla
kapacita pro sušení	5,0 kg suchého prádla
přípojná napětí	viz typový štítek
jmenovitý příkon	viz typový štítek
jištění	viz typový štítek
údaje o spotřebě	viz kapitola Údaje o spotřebě
minimální průtočný tlak vody	100 kPa (1 bar)
maximální průtočný tlak vody	1 000 kPa (10 bar)
délka přívodní hadice	1,55 m
délka vypouštěcí hadice	1,50 m
délka připojovacího kabelu	2,00 m
maximální výtlačná výška	1,00 m
maximální výtlačná délka	5,00 m
světlo emitující diody LED	třída 1
udělené zkušební značky	viz typový štítek
příkon ve vypnutém stavu	0,30
stav síťové pohotovosti	0,70
Kmitočtové pásmo	2,4000 GHz – 2,4835 GHz
Maximální vysílací výkon	< 100 mW

Technické údaje

Prohlášení o shodě

Miele tímto prohlašuje, že tato pračka odpovídá směrnici 2014/53/EU.

Úplný text prohlášení o shodě EU je k dispozici na následující internetové adrese:

- www.miele.cz
- Servis, vyžádání informací, návody k obsluze na www.miele.de/haushalt/informationsanforderung-385.htm uvedením názvu výrobku nebo výrobního čísla

programy	náplň kg	el. energie kWh	voda litry	doba trvání hod:min	teplota ¹ °C	zbytková vlhkost %	počet otáček ot/min
praní							
ECO 40–60*	8,0	0,77	60	3:39	43	47	1500
	4,0	0,42	52	2:48	32	47	1500
	2,0	0,18	28	2:48	25	49	1500
bavlna	8,0	1,35	57	2:29	54	51	1500
	8,0	0,35	72	2:39	20	51	1500
20 ²							
snadno ošetřovatelné	3,5	0,32	47	1:59	30	30	1200
expres ³	40	0,33	30	0:20	27	60	1200
vlna	30	0,23	35	0:39	–	–	–
praní a sušení							
ECO 40–60* suché k uložení	5,0	3,35	85	6:29	35	0	1500
	2,5	1,62	43	3:59	28	0	1500

* Zkušební program k dodržení právního předpisu EU k ekologickému designu 2019/2023 a udělení energetického štítku podle nařízení č. 2019/2014

¹ Maximálně dosažená teplota v prádle při hlavním prání.

² 20 °C program pro mírně znečištěné bavlněné prádlo.

³ Aktivována extra funkce *krátký*

Upozornění pro zákazníky

Údaje o spotřebě se mohou odchylovat od zde uvedených hodnot podle tlaku vody, tvrdosti vody, teploty napouštěné vody, teploty v místnosti, druhu prádla, množství prádla, množství napětí a zvolených extra funkcí.

Programovací funkce

Programovacími funkcemi můžete přizpůsobit elektroniku pračky se sušičkou měnícím se požadavkům. Programovací funkce můžete kdykoli změnit.

Programování se provádí v 9 krocích (1, 2, 3 ... 9) pomocí sensorových tlačítek.

Otevření úrovně programování

Předpoklad:

- Pračka se sušičkou je zapnutá a volič programů je v poloze některého programu.
- Dvířka pračky se sušičkou jsou otevřená.

- 1 Stiskněte sensorové tlačítko *start/doplnit prádlo* a během kroků 2–3 je držte stisknuté.
- 2 Zavřete dvířka pračky se sušičkou.
- 3 Počkejte, dokud sensorové tlačítko *start/doplnit prádlo* nebude trvale svítit ...
- 4 ... a pak sensorové tlačítko *start/doplnit prádlo* uvolněte.

Na ukazateli času bude po několika sekundách svítit například *P13*.

Zrušení a zvolení programovací funkce

Na ukazateli času se zobrazuje číslo programovací funkce pomocí *P* v kombinaci s číslem, např. *P13*.

- 5 Stisknutím sensorového tlačítka < nebo > postupně zvolte příslušnou další nebo předchozí programovací funkci:

Programovací funkce	
<i>P11</i>	doba trvání bzučáku
<i>P12</i>	bzučák
<i>P13</i>	tón tlačítek
<i>P14</i>	PIN kód
<i>P22</i>	vypínání ovládacího panelu
<i>P24</i>	memory
<i>P28</i>	šetrný chod
<i>P29</i>	snížení teploty
<i>P32</i>	maximální hladina při máchání
<i>P33</i>	ochlazování pracího roztoku
<i>P49</i>	nízký tlak vody
<i>P62</i>	jas světelných polí
<i>P70</i>	stupeň sušení bavlny
<i>P71</i>	stupeň sušení snadno ošetřovatelného
<i>P72</i>	prodloužení doby ochlazování
<i>P77</i>	ochrana proti smotání prádla
<i>P90</i>	provozní hodiny
<i>P97</i>	dálkové ovládání
<i>P98</i>	SmartGrid
<i>P99</i>	RemoteUpdate
<i>P00</i>	nastavení z výroby

- 6 Potvrďte zvolenou programovací funkci sensorovým tlačítkem *start/doplnit prádlo*.

Editace a uložení programovací funkce

Programovací funkci můžete zapnout a vypnout nebo zvolit různé volby.

- Stiskněte sensorové tlačítko < nebo >, abyste zapnuli nebo vypnuli programovací funkci nebo zvolili volbu.

programovací funkce	možná volba					
	-00	-01	-02	-03	-04	-05 až -07
P11		•	•			
P12	•	•	•			
P13	•	•	•			
P14	•	•				
P22	•	•				
P24	•	•				
P28	•	•				
P29	•	•				
P32	•	•				
P33	•	•				
P49	•	•				
P62		•	•	•	•	•
P70		•	•	•	•	•
P71		•	•	•	•	•
P72	•	•	•	•	•	-05 až -18
P77	•	•	•	•	•	
P97	•	•				
P98	•	•				
P99	•	•				
P00	•	•				

- Potvrďte zvolený výběr sensorovým tlačítkem *start/doplnit prádlo*.

Nyní opět svítí číslo programovací funkce, např. P13.

Opuštění úrovně programování

- Otočte volič programů do polohy ☹.

Naprogramování je trvale uloženo. Naprogramování můžete kdykoli zase změnit.

Programovací funkce

P11 doba trvání bzučáku

Bzučák Vám akusticky oznamuje konec programu. Můžete rozhodnout, jak dlouho má bzučák znít.

Volba

- 01 = Na konci programu bzučák zazní 3x.
- 02 = Bzučák zní až do automatického vypnutí pračky se sušičkou (max. 1 hodinu).

P12 bzučák

Bzučák Vám akusticky oznamuje konec programu.

Volba

- 00 = vyp.
- 01 = zap. – tichý
- 02 = zap. – hlasitý

P13 tón tlačítek

Lze zapnout nebo vypnout signální tón při stisknutí sensorových tlačítek.

Volba

- 00 = vyp.
- 01 = zap. – tichý
- 02 = zap. – hlasitý

P14 PIN kód

PIN kód chrání Vaši pračku se sušičkou před používáním cizími lidmi.

Při aktivovaném PIN kódu se po zapnutí musí zadat PIN kód, aby bylo možné pračku se sušičkou obsluhovat.

Volba

- 00 = vyp.
- 01 = zap.

Jestliže jste vybrali -01, lze pračku se sušičkou používat již jen po zadání PIN kódu.

Obsluha pračky se sušičkou s PIN kódem

Kód je **125** a nelze ho změnit.

- Zapněte pračku se sušičkou.

Na ukazateli času se zobrazuje 0 __ a svítí sensorová tlačítka > a <.

- Stiskněte sensorové tlačítko >.

Na ukazateli času se zobrazuje 1 __.

- Potvrďte číslici sensorovým tlačítkem *start/doplnit prádlo*.

První číslice se uložila.

- Sensorovými tlačítky > a < zadejte také druhou a třetí číslici a potvrďte číslice sensorovým tlačítkem *start/doplnit prádlo*.

Uzamčení je zrušeno.

P22 vypínání ovládacího panelu

Pro úsporu energie zhasne po 10 minutách ukazatel času a sensorová tlačítka a pouze pomalu bliká sensorové tlačítko *start/stop*.

Volba

-00 = vyp.

Ukazatel času a sensorová tlačítka se nevypínají při zapnuté pračce se sušičkou.

-01 = zap.

10 minut po spuštění programu se vypne ukazatel času a sensorová tlačítka.

Ale: Po uplynutí času předvolby startu, na konci programu nebo na konci fáze ochrany proti pomačkání se ukazatel času a sensorová tlačítka na 10 minut zapnou.

P24 memory

Pračka se sušičkou po spuštění programu uloží do paměti naposledy zvolená nastavení programu (teplotu, počet otáček).

Při opakovaném zvolení programu pračka se sušičkou zobrazí uložená nastavení.

Volba

-00 = vyp.

-01 = zap.

P28 šetrný chod

Při aktivovaném šetrném chodu se zredukuje pohyb bubny. Mírně znečištěné textilie tak můžete prát šetrněji.

Šetrný chod můžete aktivovat v prání pro programy *bavlna* a *snadno ošetřovatelné*.

Volba

-00 = vyp.

-01 = zap.

Programovací funkce

P29 snížení teploty

Ve vysokých polohách má voda nižší bod varu. Abyste zabránili „vaření vody“, doporučuje Miele od nadmořské výšky 2 000 m zapnout snížení teploty.

Volba

- 00 = vyp.
- 01 = zap.

P32 maximální hladina při máchání

V programech *bavlna* a *snadno ošetřovatelné* můžete nastavit hladinu vody při máchání vždy na maximální hodnotu.

Tato funkce je důležitá pro alergiky, aby se dosáhlo velmi dobrého výsledku máchání. Zvýší se spotřeba vody.

Volba

- 00 = vyp.
- 01 = zap.

P33 ochlazování pracího roztoku

Na konci hlavního praní nateče do bubnu voda navíc, aby ochladila prací roztok.

Ochlazování pracího roztoku se provádí při zvolení programu *bavlna* při teplotě 70 °C a vyšší.

Ochlazování pracího roztoku by se mělo aktivovat:

- při zavěšení vypouštěcí hadice do umyvadla nebo výlevky, abyste předešli opaření
- v budovách, jejichž odtokové trubky neodpovídají normě DIN 1986

Volba

- 00 = vyp.
- 01 = zap.

P49 nízký tlak vody

Při tlaku vody nižším než 100 kPa (1 bar) pračka se sušičkou stornuje program. Jestliže nelze zvýšit tlak vody v místě instalace, aktivované nastavení zabrání předčasnému stornování programu.

Volba

- 00 = vyp.
- 01 = zap.

P62 jas světelných polí

Jas tlumeně svítících senzorových tlačítek na ovládacím panelu lze zvolit ze 7 různých stupňů.

Jas se nastaví ihned při zvolení různých stupňů.

Volba

-01 = nejtmaší stupeň



-07 = nejjasnější stupeň

P70 stupně sušení bavlny

Máte možnost v případě potřeby upravit stupně sušení pro program bavlna.

Volba

-01 = vlhčí



-07 = suší

P71 stupně sušení snadno ošetřovatelného

Máte možnost v případě potřeby upravit stupně sušení pro program snadno ošetřovatelné.

Volba

-01 = vlhčí



-07 = suší

P72 prodloužení doby ochlazování

Před skončením programu můžete prodloužit fázi ochlazování. Textilie se budou více ochlazovat. Prodloužení se provede jen tehdy, když je zvolený stupeň sušení. V časovém sušení není prodloužení doby ochlazování aktivní.

Volba

-00 = minut



-18 = minut

Programovací funkce

P77 ochrana proti smotání prádla

Pro snížení pravděpodobnosti smotání prádla do kruhu je možné omezit počet otáček při závěrečném odstředování.

Nastavení *ochrana proti smotání prádla* je účinné jen při průběžném praní a sušení.

Volba

- 00 = vyp.
- 01 = 1 200 ot/min
- 02 = 1 100 ot/min
- 03 = 1 000 ot/min
- 04 = 900 ot/min

P90 provozní hodiny

Můžete si přečíst, kolik hodin pračka se sušičkou celkem prala a sušila.

Celková doba provozu se zobrazuje postupně jednotlivými číslicemi na ukazateli času. Pračka se sušičkou prala a sušila např. 1 234 hodin. Na ukazateli času se zobrazí napřed *H*, potom *1*, potom *2*, potom *3* a potom *4*. Poté se znovu zobrazí *H*.

P97 dálkové ovládání

Přes aplikaci Miele můžete odkudkoli zjistit status své pračky se sušičkou, přístroj dálkově spustit a programem *MobileStart* dálkově ovládat.

Jestliže pračku se sušičkou nechcete ovládat svým mobilním koncovým zařízením, můžete programovací funkci *P97* vypnout.

Program lze přes aplikaci stornovat i tehdy, když není zapnutá programovací funkce *P97*.

Senzorovým tlačítkem  nastavte časový interval, do jehož skončení chcete pračku se sušičkou spustit, a spusťte předvolbu startu (viz kapitola „Předvolba startu/SmartStart“). Pračku se sušičkou je možné spustit v uvedeném časovém intervalu Vámi vyslaným signálem. Pokud až do nejpozdějšího možného okamžiku spuštění nebyl vyslán spouštěcí signál, pračka se sušičkou se spustí automaticky.

Volba

- 00 = vyp.
- 01 = zap.

P98 SmartGrid

V určitém časovém intervalu můžete svoji pračku se sušičkou nechat automaticky spustit ovládním zvenku.

Jestliže máte aktivovanou položku *SmartGrid*, senzorové tlačítko  již nemá funkci *předvolba startu*, nýbrž funkci *SmartStart*.

Senzorovým tlačítkem  nastavíte časový interval *SmartStart*. Pračka se sušičkou se pak spustí během Vámi zadaného časového intervalu zvenku zasláným signálem. Pokud až do nejpozdějšího možného okamžiku spuštění není zvenku vyslán žádný signál, pračka se sušičkou se spustí automaticky (viz kapitola „Předvolba startu/SmartStart“).

Volba

-00 = vyp.

-01 = zap.

P99 RemoteUpdate

Funkcí *RemoteUpdate* je možné aktualizovat software Vaší pračky se sušičkou. Pokud je pro Vaší pračku se sušičkou k dispozici update, automaticky se stáhne. Instalace update se neprovede automaticky, nýbrž ji musíte spustit manuálně.

Když nenainstalujete některý update, můžete svoji pračku se sušičkou používat tak, jak jste zvyklí. Miele však doporučuje update instalovat.

Průběh RemoteUpdate

V Miele App jsou připraveny informace o obsahu a rozsahu update.

Pokud je k dispozici update, zobrazuje se na ukazateli času hlášení *UP*.

Update můžete nainstalovat ihned nebo instalaci odložit na později. Dotaz pak následuje po novém zapnutí pračky se sušičkou.

Update může trvat několik minut.

Při *RemoteUpdate* je třeba dbát následujícího:

- Pokud nedostanete hlášení, není k dispozici žádný update.
- Nainstalovaný update nelze zrušit.
- Pračku se sušičkou během provádění update nevypínejte. Jinak se update stornuje a nenainstaluje.
- Některé update může provádět jen servisní služba Miele.

Programovací funkce

Zapnutí/vypnutí

Z výroby je funkce *RemoteUpdate* zapnutá. Nový update se automaticky stáhne a musíte ho manuálně spustit. Pokud nechcete, aby se update stáhl automaticky, vypněte funkci *RemoteUpdate*.

Volba

-00 = vyp.

-01 = zap.

Spuštění update

Po zapnutí pračky se sušičkou je *UP* na ukazateli času.

- Stiskněte senzorové tlačítko *start/doplnit prádlo*.

UP na ukazateli času bliká. Spustí se update.

Postup update je znázorněn sloupkem na ukazateli času:

I = 0 %

IIIIII = 100 %

Odložení update

Po zapnutí pračky se sušičkou je *UP* na ukazateli času.

- Stiskněte senzorové tlačítko .

Na ukazateli času se zobrazí doba trvání zvoleného programu.

Při příštím zapnutí budete znovu vyzváni ke spuštění update.

P00 Nastavení z výroby

Všechny programovací funkce kromě *P90* provozní hodiny se vynulují na nastavení z výroby.

Volba

-00 = zpět (bez vynulování)

-01 = Programovací funkce se vynulují na nastavení z výroby.

Vypnutí WiFi

- Otočte volič programů na program *MobileStart*.

Na ukazateli času se zobrazuje: ζ_{on}

- Stiskněte sensorové tlačítko \diamond a podržte sensorové tlačítko \diamond stisknuté, dokud neskončí odpočítávání času na ukazateli času.

Na ukazateli času se zobrazuje: ---

- WiFi se vypne.
- Připojení k WiFi se vrátí na nastavení z výroby.

Síťovou konfiguraci vynulujte, když pračku se sušičkou likvidujete, prodáváte nebo když uvádíte do provozu použitou pračku se sušičkou. Jen tak je zajištěno, že jste odstranili všechny osobní údaje a předchozí uživatel již pračku se sušičkou nemůže zpřístupnit.

Pro opětovné používání Miele@home je nutno znovu navázat spojení.

Autorská práva a licence na komunikační modul

Pro obsluhu a řízení komunikačního modulu využívá Miele vlastní nebo jiné softwarové aplikace, na které se nevztahují licenční podmínky platné pro takzvaný otevřený software. Tyto aplikace nebo softwarové komponenty jsou chráněny autorským právem. Je nutné respektovat pravomoci společnosti Miele a třetích stran, vyplývající z autorského práva.

Součástí tohoto komunikačního modulu jsou také softwarové komponenty, které jsou v rámci licenčních podmínek upravujících otevřený software předávány dále. Obsažené komponenty s otevřeným zdrojovým kódem spolu příslušnými údaji o autorských právech, kopiemi aktuálně platných licenčních podmínek a případné další informace jsou dostupné lokálně prostřednictvím IP adresy a internetového prohlížeče (<http://<IP adresa>/Licenses>). Úpravy poprodejních záruk licenčních podmínek pro komponenty s otevřeným zdrojovým kódem vymezené na tomto místě platí jen ve vztahu k příslušným držitelům práv.

Prací a ošetřovací prostředky

Pro tuto pračku dostanete prací prostředky, prostředky pro ošetřování textilií, aditiva a prostředky pro ošetřování přístroje. Všechny produkty jsou přizpůsobeny pračkám Miele.

Tyto a mnoho dalších zajímavých produktů můžete zakoupit na www.shop.miele.com, u servisní služby Miele nebo u Vašeho specializovaného prodejce Miele.

Prací prostředek

UltraWhite (prací prášek)

- nejlepší výsledky při 20/30/40/60/95 °C
- zářivá bělost díky účinné formuli s aktivním kyslíkem
- vynikající schopnost odstraňování skvrn i při nízkých teplotách

UltraColor (tekutý prací prostředek)

- nejlepší výsledky praní při 20/30/40/60 °C
- s formulí pro ochranu barev pro zářivé barvy
- vynikající schopnost odstraňování skvrn i při nízkých teplotách

Jemný prací prostředek WoolCare (tekutý)

- na vlnu, hedvábí a všechno jemné prádlo
- speciální ošetřující komplex z pšeničného proteinu a formule na ochranu barev
- nejlepší výsledky praní při 20/30/40/60 °C

Speciální prací prostředky

Tyto speciální prací prostředky dostanete jako kapsle pro pohodlné individuální dávkování.

Caps Sport

- na syntetické textilie
- neutralizuje pachy díky absorbéru pachů
- zamezuje vzniku elektrostatického náboje v oblečení
- zachová tvar a prodyšnost syntetických textilií

Caps DownCare

- pro textilie naplněné prachovým peřím
- zachovává elasticitu a prodyšnost peří
- účinné čištění a šetrná péče díky lanolinu
- peří nevytváří chomáče a zůstává nadýchané

Caps WoolCare

- jemný prací prostředek na vlnu a jemné prádlo
- speciální ošetřující komplex z pšeničných proteinů
- technologie ochrany vláken proti žmolkování
- formule na ochranu barev pro šetrné čištění

Caps CottonRepair

- speciální prací prostředek na bavlněné textilie

- vizuálně obnoví textilie pouze jedním praním
- speciální receptura Miele s technologií Novozymes
- odstraní žmolky a obnoví intenzitu a zářivost barev
- použijte pro příslušný textil maximálně 1–2krát ročně

Prací a ošetřovací prostředky

Prostředky na ošetřování textilu

Tyto prostředky na ošetřování textilu dostanete jako kapsli pro pohodlné individuální dávkování.

Aviváž v kapsli

- aviváž pro svěží vůni prádla
- absolutní čistota a svěží vůně
- pro hebcce měkké prádlo
- zamezuje vzniku elektrostatického náboje v oblečení

Doplňkový prostředek

Doplňkový prostředek dostanete jako kapsli pro pohodlné individuální dávkování.

Cap Booster

- odstraňovač skvrn s nejvyšší účinností
- technologie enzymů proti odolným skvrnám
- vhodné na bílé i barevné prádlo
- pro skvělé výsledky praní i při nízkých teplotách

Ošetřování přístroje

Odvápňovač

- odstraňuje silné usazeniny vodního kamene
- mírný a šetrný díky přírodní kyselině citronové
- chrání topná tělesa, buben a další součásti

IntenseClean

- pro hygienickou čistotu v pračkách
- odstraňuje tuky, bakterie a tím vznikající zápachy
- účinné základní čištění

Tablety na změkčování vody

- snížené dávkování pracího prostředku při tvrdé vodě
- méně zbytků pracích prostředků v textilích
- méně chemie v odpadní vodě díky sníženému dávkování pracího prostředku

Miele spol. s r.o.
Holandská 4, 639 00 Brno
Tel.: 543 553 111-3
Fax: 543 553 119
Servis-tel.: 543 553 741-5
E-mail: info@miele.cz
Internet: www.miele.cz

Servisní služba Miele
příjem servisních zakázek
800 MIELE1
(800 643531)

Miele & Cie. KG
Carl-Miele-Straße 29
33332 Gütersloh
Německo

WTD 160

cs-CZ

M.-Nr. 12 247 750 / 01