













Návod na použitie Kombinácia chladničky s mrazničkou





Pred inštaláciou a uvedením do prevádzky si **bezpodmienečne** prečítajte návod na umiestnenie - inštaláciu - uvedenie do prevádzky. Ochránite tak seba a zabránite škodám.

Obsah

Bezpečnostné pokyny a varovné upozornenia	5
Váš príspevok k ochrane životného prostredia	16
Inštalácia	17
Miesto inštalácie.....	17
Kombinácie side-by-side	18
Klimatická trieda.....	18
Vetranie a odvetrávanie	19
Nábytkové dvierka.....	20
Rozmer horizontálnej a vertikálnej medzery.....	20
Hmotnosť nábytkových dvierok.....	21
Rozmery pre zabudovanie.....	22
Zabudovanie do výškovej skrine/bočný pohľad	22
Pripojenie, vetranie a odvetrávanie	23
Obmedzenie uhla otvárania dvierok prístroja	24
Pripojenie na prívod čerstvej vody	25
Pokyny na pripojenie na čerstvú vodu	25
Prívod vody	26
Elektrické pripojenie	28
Úspora energie	29
Popis prístroja	30
Úvodný displej.....	32
Princíp ovládania	32
Nastavovací režim 	33
Usporiadanie vnútorného priestoru.....	35
Posunutie jemne nastaviteľného držiaka	35
Premiestnenie jemne nastaviteľného držiaka	35
Premiestnenie držiaka/priehradky na fľaše.....	36
Nasadenie priehradiek na vajcia	36
Presunutie alebo vybratie držiaka na fľaše.....	36
Premiestnenie odkladacej plochy/odkladacej plochy s osvetlením	36
Premiestnenie otočnej police (FlexiTray)	37
Používanie držiaka fliaš v oddeľovacej doske.	37
Vybratie a nasadenie organizačného boxu	38
Nasadenie adaptéra na plech na pečenie.....	38
Premiestnenie pachového filtra	38
Dodávané príslušenstvo	39
Príslušenstvo na dokúpenie	39

Zapnutie a vypnutie chladničky	41
Pred prvým použitím	41
Pripojenie prístroja.....	41
Naplnenie a nasadenie zásobníka na vodu pre rozprašovač.....	41
Zapnutie prístroja	41
Vypnutie prístroja.....	42
Vypnutie chladiacej zóny zvlášť.....	42
Na čo dbať pri dlhšej neprítomnosti	43
Správna teplota	44
Ukazovateľ teploty	45
Nastavenie teploty v chladiacej/mraziacej zóne.....	45
Možné nastavené hodnoty	45
Použitie funkcie superchladenie a supermrazenie	46
Vykonanie ďalších nastavení	48
Vysvetlenia k nastaveniam	48
Režim párty 	48
Režim dovolenka 	48
Zapnutie blokovacej funkcie 	49
Režim sabat 	50
Informácie k režimu sabat i	50
Zmena doby do spustenia alarmu dvierok 	51
Miele@home	51
Zmena hlasitosti výstražných a signálnych tónov 	53
Zmena jas displeja 	53
Vypnutie výstavnej prevádzky 	54
Vrátenie nastavení do stavu pri dodaní 	54
Informácie i	54
Indikátor výmeny pachového filtra 	54
Režim čistenia 	55
Teplotný alarm a alarm dvierok	56
Skladovanie potravín v chladiacej zóne	58
Rozličné oblasti chladenia.....	58
Nevhodné pre chladiacu zónu.....	59
Pokyny pre nákup potravín.....	59
Správne skladovanie potravín	60
Skladovanie potravín v zóne PerfectFresh Active	61
Zóna PerfectFresh Active	61

Obsah

Vlhká priehradka	61
Rozprašovač (Humidifier )	63
Suchá priehradka	64
Mrazenie a skladovanie	66
Čo sa stane pri zamrazení čerstvých potravín?.....	66
Maximálna mraziaca kapacita	66
Uskladnenie hotových mrazených potravín.....	66
Zamrazovanie čerstvých potravín.....	67
Doba skladovania zmrazených potravín.....	68
Rýchle chladenie nápojov	69
Výroba kociek ľadu	70
Zapnutie/vypnutie výrobníka kociek ľadu 	70
Rozmrazovanie	72
Čistenie a ošetrovanie	73
Upozornenia k čistiacemu prostriedku.....	73
Príprava prístroja na čistenie	74
Čistenie vnútorného priestoru	75
Ručné čistenie príslušenstva alebo čistenie v umývačke riadu	75
Príslušenstvo za účelom čistenia vyberte a rozoberte	76
Čistenie tesnenia na dvierkach.....	85
Čistenie vetracích a odvetrávacích profilov.....	85
Po čistení.....	86
Čo robiť, keď	87
Príčiny zvukov	100
Servisná služba	101
Kontakt pri poruchách.....	101
Databáza EPREL	101
Záruka	101
Prehlásenie o zhode	102
Autorské práva a licencie	103

Bezpečnostné pokyny a varovné upozornenia

Táto chladnička zodpovedá predpísaným bezpečnostným ustanoveniam. Neodborné použitie však môže viesť k poškodeniu osôb a vecí.

Pred uvedením chladničky do prevádzky si pozorne prečítajte návod na použitie a montáž. Uvádajú sa v ňom dôležité pokyny ohľadne montáže, bezpečnosti, použitia a údržby. Ochránite tak seba a zabránite škodám na chladničke.

Na základe normy IEC 60335-1 Miele dôrazne upozorňuje na to, aby ste si bezpodmienečne prečítali a dodržiavali všetky informácie týkajúce sa inštalácie prístroja ako aj bezpečnostné upozornenia a výstrahy.

Miele nezodpovedá za škody, ktoré vzniknú v dôsledku nedodržania týchto pokynov.

Ponechajte si návod na použitie a montáž a odovzdajte ho prípadnému nasledujúcemu vlastníkovi.

Používanie na stanovený účel

► Chladnička je určená pre používanie v domácnosti a v podobných prostrediach ako napríklad

- v obchodoch, kanceláriách,
- v poľnohospodárskych usadlostiach
- v hoteloch, motelloch, penziónoch a ďalších typických obytných priestoroch pre zákazníkov.

Táto chladnička nie je určená pre používanie vo vonkajších priestoroch.

► Chladničku používajte výlučne v domácnosti na chladenie a skladovanie potravín, ako aj na skladovanie mrazených potravín, na mrazenie čerstvých potravín a na prípravu ľadu.

Všetky ostatné účely sú neprípustné.

Bezpečnostné pokyny a varovné upozornenia

▶ Chladnička nie je vhodná pre skladovanie a chladenie liekov, krvnej plazmy, laboratórnych preparátov alebo podobných látok alebo produktov, ktorých sa týka smernica pre medicínske produkty. Nesprávne použitie prístroja môže spôsobiť poškodenie alebo pokazenie skladovaného tovaru. Ďalej nie je prístroj vhodný pre prevádzku v priestoroch s nebezpečenstvom výbuchu.

Miele nezodpovedá za škody spôsobené použitím v rozpore so stanoveným účelom alebo nesprávnou obsluhou.

▶ Osoby (vrátanie detí), ktoré nie sú pre ich fyzické, zmyslové alebo duševné schopnosti, alebo kvôli svojej neskúsenosti alebo nevedomosti schopné chladničku sami bezpečne obsluhovať, musia byť počas obsluhy pod dozorom.

Tieto osoby smú chladničku používať bez dozoru len vtedy, keď boli poučené o bezpečnom používaní a pochopili vyplývajúce nebezpečenstvo.

Deti v domácnosti

▶ Deti mladšie ako 8 rokov sa nesmú samé pohybovať v blízkosti chladničky, iba ak sú pod stálym dozorom.

▶ Deti staršie ako 8 rokov môžu chladničku obsluhovať bez dozoru len vtedy, ak im bola jej obsluha vysvetlená tak, že ju dokážu bezpečne používať. Deti musia byť schopné rozoznať a chápať možné nebezpečenstvo v prípade chybnjej obsluhy.

▶ Deti nesmú bez dozoru chladničku čistiť ani vykonávať jej údržbu.

▶ Dávajte pozor na deti, ktoré sa zdržujú v blízkosti chladničky. Nikdy im nedovoľte, aby sa s chladničkou hrali.

▶ Nebezpečenstvo zadusením. Pri hre sa môžu deti zamotať do obalového materiálu (napr. fólií), alebo si tieto navliecť na hlavu a udusiť sa. Odložte obalový materiál z dosahu detí.

Technická bezpečnosť

► Chladiaci okruh je preskúšaný na tesnosť. Chladnička zodpovedá príslušným bezpečnostným nariadeniam ako aj príslušným smerniciam EÚ.



► Tento prístroj obsahuje chladivo izobután (R600a), vysoko ekologický prírodný plyn, ale horľavý. Chladivo neškodí ozónovej vrstve a nezhoršuje skleníkový efekt.

Použitie tohto ekologického chladiva viedlo k čiastočnému zvýšeniu prevádzkového hluku. Okrem prevádzkového hluku kompresora sa môžu v celom chladiacom okruhu vyskytnúť hluky z prúdenia. Týmto efektom nie je žiaľ možné zabrániť, ale nemajú žiaden vplyv na výkon prístroja.

Pri preprave a pri montáži/umiestňovaní prístroja dbajte na to, aby ste nepoškodili súčasti chladiaceho okruhu. Vystreknuté chladivo môže spôsobiť poranenie očí.

Pri poškodeniach:

- Nepribližujte sa s otvoreným ohňom alebo zápalnými zdrojmi.
- Odpojte prístroj od elektrickej siete.
- Niekoľko minút vetrajte priestor v ktorom stojí prístroj.
- Informujte servisnú službu.

► O čo viac chladiva je v prístroji, o to väčšia musí byť miestnosť, v ktorej je prístroj umiestnený. Pri prípadnom úniku sa môže v príliš malých miestnostiach vytvárať horľavá zmes plynu so vzduchom. Na 8 g chladiva musí byť miestnosť veľká najmenej 1 m³. Množstvo chladiva je uvedené na typovom štítku vnútri prístroja.

Bezpečnostné pokyny a varovné upozornenia

- ▶ Pripojovacie údaje (istenie, frekvencia, napätie) uvedené na typovom štítku prístroja sa musia bezpodmienečne zhodovať so zodpovedajúcimi parametrami elektrickej siete, aby sa prístroj nepoškodil. Pred pripojením porovnajte tieto údaje.
V prípade pochybností sa spýtajte kvalifikovaného elektrikára.
- ▶ Elektrická bezpečnosť tejto chladničky je zabezpečená len vtedy, keď je pripojená k systému s ochranným vodičom, nainštalovaným podľa predpisov. Základné bezpečnostné zariadenie musí byť k dispozícii. V prípade pochybností nechajte elektrickú inštaláciu skontrolovať kvalifikovaným elektrikárom.
- ▶ Dočasná alebo trvalá prevádzka sebestačného alebo nie sieťovo synchronizovaného zariadenia na dodávku energie (ako napr. ostrovné siete, back-up systémy) je možná. Predpokladom pre prevádzku je, aby malo zariadenie na dodávku energie údaje v súlade s nariadením EN 50160 prípadne porovnateľné.
Ochranné opatrenia určené pre inštaláciu tohto Miele produktu v domácnosti musia byť zabezpečené aj pre ostrovnú prevádzku alebo nie sieťovú synchronizovanú prevádzku čo sa týka jej funkcie ako aj spôsobu práce, alebo musia byť nahradené rovnocennými opatreniami pri inštalácii. Tak ako je to napríklad popísané v aktuálnom zverejnení VDE-AR-E 2510-2.
- ▶ Ak je priložené sieťové pripojenie poškodené, musí sa nahradiť originálnym náhradným dielom, aby sa zabránilo ohrozeniu užívateľa. Len pri originálnych náhradných dieloch zaručuje Miele, že spĺňajú bezpečnostné požiadavky.
- ▶ Viacnásobné zásuvky alebo predlžovacie káble neposkytujú potrebnú bezpečnosť (nebezpečenstvo požiaru). Prístroj pomocou nich nepripájajte na elektrickú sieť.
- ▶ Keď sa dostane vlhkosť k súčastiam pod napätím alebo prírodnému sieťovému káblu, môže dôjsť ku skratu. Chladničku preto neprevádzkujte v miestnostiach ohrozených vlhkosťou alebo striekajúcou vodou (napr. v garáži, v práčovni).

Bezpečnostné pokyny a varovné upozornenia

- ▶ Táto chladnička sa nesmie prevádzkovať na nestabilných miestach (napr. na lodiach).
- ▶ Poškodený prístroj môže ohroziť Vašu bezpečnosť. Skontrolujte ho na viditeľné poškodenia. Poškodený prístroj nikdy neprevádzkujte.
- ▶ Chladničku používajte len vstavanú, aby bola zaistená jej bezpečná funkcia.
- ▶ Pri prácach spojených s inštaláciou a údržbou, opravou ako aj pri inštaláčnych prácach na sieti s čerstvou vodou musí byť prístroj odpojený od elektrickej siete. Chladnička je odpojená od elektrickej siete len vtedy, keď:
 - sú vypnuté ističe elektrickej inštalácie alebo
 - sú úplne vyskrutkované poistky elektrickej inštalácie alebo
 - je odpojené pripojovacie sieťové vedenie elektrickej siete. Pri prírodných vedeniach so sieťovou zástrčkou neťahajte pri odpájaní od elektrickej siete za vedenie, ale za zástrčku.
- ▶ Užívateľ môže byť neodborne vykonanými inštaláčnymi a údržbárskymi prácami, opravami alebo chybným pripojením čerstvej vody vystavený značnému nebezpečenstvu. Inštaláčné a údržbárske práce, opravy, inštaláčné práce na sieti s čerstvou vodou ako aj akékoľvek opravy na výstupe ľadu/vody smú vykonávať len autorizovaní odborníci poverení spoločnosťou Miele.
- ▶ Výrobník kociek ľadu môže byť pripojený výlučne k potrubiu studenej vody.
- ▶ Miele neručí za škody, ktoré vzniknú chybným pripojením čerstvej vody.
- ▶ Nárok na záruku zaniká, ak opravy chladničky nevykonáva autorizovaná servisná služba Miele.
- ▶ Pokazené časti smiete vymeniť len za originálne náhradné diely Miele. Len pri týchto dieloch ručí Miele za to, že spĺňajú v plnom rozsahu bezpečnostné požiadavky.

Bezpečnostné pokyny a varovné upozornenia

▶ Tento prístroj je z dôvodu zvláštnych požiadaviek (napr. kvôli teplote, vlhkosti, chemickej odolnosti, odolnosti voči oderu a vibráciám) vybavený špeciálnou žiarovkou. Táto žiarovka sa môže používať len na stanovený účel. Žiarovka nie je vhodná na osvetlenie miestnosti. Výmenu smie vykonať len kvalifikovaný odborník poverený firmou Miele alebo servisná služba Miele. V tomto prístroji je niekoľko svetelných zdrojov, ktoré vykazujú triedu energetickej účinnosti F.

Odborná inštalácia

- ▶ Pri inštalácii prístroja zohľadnite bezpodmienečne aj priložený návod na montáž.
- ▶ Pomocou druhej osoby postavte prístroj.
- ▶ Zmenu smeru otvárania dvierok vykonajte (v prípade potreby) podľa priloženého návodu na montáž.
- ▶ Prístroj namontujte len do stabilnej, pravouhlej a vodorovne vyrovnanej skrine pre zabudovanie, ktorá stojí na vodorovnej a hladkej podlahe.

Prevádzkové zásady

- ▶ Prístroj je určený len pre určitú klimatickú triedu (rozsah teploty v okolí), ktorej hranice musia byť dodržané. Klimatická trieda je uvedená na typovom štítku vo vnútri prístroja. Nižšia teplota v okolí spôsobuje dlhší prestoj kompresora, takže prístroj nedokáže udržať potrebnú teplotu.
- ▶ Vetracie a odvetrávacie profily nesmú byť prikryté alebo zastavené. Nie je potom tak zaistené bezchybné vetranie. Spotreba energie rastie a nemožno vylúčiť škody na častiach prístroja.
- ▶ Ak v chladničke alebo v jej dvierkach skladujete potraviny obsahujúce tuk alebo olej, dbajte na to, aby sa prípadný vytečený tuk alebo olej nedostal do kontaktu s plastovými časťami prístroja. Mohli by tak v plaste vzniknúť trhliny a tým by sa plast mohol zlomiť alebo roztrhnúť.
- ▶ Nebezpečenstvo požiaru a výbuchu. V chladničke neskladujte žiadne výbušné látky ani produkty s horľavými hnacími plynmi (napr. spreje). Horľavé zmesi plynov sa môžu elektrickými súčastami vznietiť.
- ▶ Nebezpečenstvo výbuchu. V prístroji neprevádzkujte elektrické zariadenia (napr. na výrobu zmrzliny). Môže dôjsť k iskreniu.
- ▶ Nebezpečenstvo poranenia a poškodenia. V mraziacej zóne neskladujte žiadne dózy a fľaše s perlivými nápojmi alebo kvapalinami, ktoré by mohli zamrznúť. Tieto dózy a fľaše by mohli prasknúť.
- ▶ Nebezpečenstvo poranenia a poškodenia. Fľaše, ktoré chcete rýchlo zachladiť v mraziacej zóne vyberte najneskôr po hodine opäť von. Tieto fľaše môžu prasknúť.
- ▶ Nebezpečenstvo poranenia. Nedotýkajte sa zmrazeného tovaru a kovových častí vlhkými rukami. Ruky by mohli primrznúť.

Bezpečnostné pokyny a varovné upozornenia

► Nebezpečenstvo poranenia. Ľadové kocky a nanuky a predovšetkým ľad vytvorený z vody nikdy nekladajte do úst priamo po vybratí z mraziacej zóny. Veľmi nízkymi teplotami mrazeného tovaru môžu pery a jazyk primrznúť.

► Nezamrazujte opäť rozmrazené potraviny. Spotrebujte ich opäť čo najrýchlejšie, pretože potraviny strácajú na výživovej hodnote a môžu sa pokaziť. Uvarené alebo opečené rozmrazené potraviny môžete opäť zamraziť.

► Pri potravinách, ktoré boli dlho skladované hrozí po ich požití otrava potravinami.

Dĺžka skladovania závisí od mnohých faktorov, ako napríklad od stupňa čerstvosti, kvality potravín a od teploty uskladnenia. Dbajte na dátum spotreby a na pokyny skladovania výrobcu potravín.

Príslušenstvo a náhradné diely

- ▶ Používajte výlučne originálne príslušenstvo Miele. V prípade montáže a zabudovania iných častí zaniká záruka a / alebo ručenie poskytované spoločnosťou Miele.
- ▶ Miele Vám poskytuje až 15 ročnú, najmenej ale 10 ročnú záruku na dodanie náhradných dielov pre zachovanie funkčnosti po ukončení sériovej výroby Vášho prístroja.

Čistenie a ošetrovanie

- ▶ Neošetrujte tesnenie dvierok olejom alebo tukmi. Časom týmto ostane tesnenie na dverách pórovité.
- ▶ Para z parného čistiaceho zariadenia sa môže dostať k častiam pod napätím a spôsobiť skrat. Na čistenie a odmrazovanie chladničky nikdy nepoužívajte parné čistiace zariadenie.
- ▶ Špicaté predmety alebo predmety s ostrými hranami poškodia chladiaci systém a chladnička prestane fungovať. Nepoužívajte preto žiadne ostré alebo špicaté predmety na
 - odstránenie vrstvy námrazy a ľadu,
 - vyberanie primrznutých misiek na ľad a potravín.
- ▶ Na odmrazovanie nevkladajte do chladiaceho zariadenia elektrické vyhrievacie prístroje alebo sviečky. Poškodili by sa plasty.
- ▶ Nepoužívajte spreje na odmrazovanie alebo odmrazovače. Môžu vytvárať výbušné plyny, obsahovať rozpúšťadlá a hnacie látky poškodzujúce plasty alebo byť zdraviu škodlivé.

Bezpečnostné pokyny a varovné upozornenia

Preprava

- ▶ Chladničku prepravujte vždy vo vzpriamenej polohe a v prepravnom obale, aby nedošlo k poškodeniu.
- ▶ Nebezpečenstvo poranenia a poškodenia. Chladničku prepravujte za pomoci druhej osoby, pretože má veľkú hmotnosť.

Likvidácia Vášho starého prístroja

- ▶ Deti sa môžu pri hre zatvoriť v prístroji a zadusiť sa.
 - Demontujte dvierka prístroja.
 - Vyberte skrutky.
 - Ponechajte v prístroji police, aby deti nemohli ľahko vliezť do vnútra.
 - Taktiež zničte zámok na dvierkach. Zabráňte tak tomu, že sa deti pri hre uzamknú a ich život bude ohrozený.
- ▶ Nebezpečenstvo úrazu el. prúdom!
 - Odrežte zástrčku zo sieťového vedenia.
 - Odstrihnite sieťové pripojovacie vedenie od starého prístroja.
- ▶ Všetko zlikvidujte separátne od starého prístroja.
- ▶ Počas odstraňovania a po odstránení zabezpečte, aby nebol prístroj odložený v blízkosti benzínu alebo iných horľavých plynov a kvapalín.
- ▶ Nebezpečenstvo požiaru vytekajúcim olejom alebo chladiacim prostriedkom!
Chladiaci prostriedok a olej, ktoré sa v prístroji nachádzajú sú horľavé. Vytekajúci chladiaci prostriedok alebo olej sa môžu pri vysokej koncentrácii a kontakte s externým zdrojom tepla vznietiť.
Počas likvidácie zabezpečte, aby nebol poškodený chladiaci okruh a zabránilo sa tak nekontrolovateľnému úniku chladiaceho prostriedku (údaje na typovom štítku) a oleja.

Bezpečnostné pokyny a varovné upozornenia

► Vystreknuté chladivo môže spôsobiť poranenie očí. Nepoškodte súčasti chladiaceho okruhu napr.

- prepichnutím kanálov chladiva výparníka,
- zalomením potrubia,
- oškrabaním povrchových vrstiev.

Symbol na kompresore (podľa modelu)

Toto upozornenie má význam len pre recykláciu. Pri bežnej prevádzke nehrozí žiadne nebezpečenstvo.



► Olej v kompresore môže byť pri požití a vniknutí do dýchacích ciest smrteľne nebezpečný.

Váš príspevok k ochrane životného prostredia

Likvidácia obalového materiálu

Obal chráni prístroj pred poškodením počas prepravy. Obalové materiály boli zvolené s prihliadnutím k aspektom ochrany životného prostredia a k možnostiam ich likvidácie, sú teda recyklovateľné.

Vrátenie obalového materiálu do materiálového cyklu šetrí suroviny a znižuje množstvo odpadu. Váš špecializovaný predajca obal vezme späť.

Likvidácia starého prístroja

Elektrické a elektronické prístroje obsahujú mnohonásobne hodnotné materiály. Obsahujú aj určité látky zmesi a stavebné prvky, ktoré boli potrebné pre ich funkciu a bezpečnosť. V komunálnom odpade ako aj nesprávnou manipuláciou môžu ohroziť ľudské zdravie a škodiť životnému prostrediu. Váš starý prístroj preto nedávajte v žiadnom prípade do komunálneho odpadu.

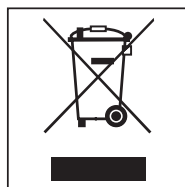

Na odovzdanie a likvidáciu elektrických a elektronických prístrojov využite oficiálne zberné miesto vo vašom bydlisku, u predajcu alebo v Miele. Za vymazanie prípadných osobných údajov na likvidovanom prístroji ste zo zákona zodpovedný sami.

Dbajte na to, aby sa až do odvozu na odbornú, ekologickú likvidáciu nepoškodili potrubia Vášho prístroja.

Takto je zabezpečené, že chladiivo v chladiacom okruhu a olej nachádzajúci sa v kompresore neunikne do prostredia.

Postarajte sa prosím o to, aby bol Váš starý prístroj uložený mimo dosah detí až do doby likvidácie. O tomto informuje návod na použitie v kapitole „Bezpečnostné pokyny a varovné upozornenia“.

Miesto inštalácie

 Nebezpečenstvo poškodenia a poranenia prevrátením sa prístroja. Prístroj je veľmi ťažký a pri otvorených dvierkach má sklon k prevráteniu sa dopredu.

Dvierka prístroja držte zatvorené, pokým nebude prístroj vstavaný. Prístroj musí byť vo výklenku pre zabudovanie zaistený podľa návodu na použitie a montáž.

 Nebezpečenstvo požiaru a poškodenia zariadenia vydávajúcim teplom.

Prístroje vyžarujúce teplo sa môžu vznietiť a spôsobiť požiar chladničky. Prístroj sa nesmie umiestniť pod varnú dosku.

 Hrozí nebezpečenstvo požiaru a poškodenia otvoreným ohňom.

Otvorené plamene môžu spôsobiť požiar chladničky.

Nedržte otvorený plameň ako napr. sviečku v blízkosti chladničky.

Vhodná je suchá, dobre vetrateľná miestnosť.

Pri voľbe miesta inštalácie myslite prosím na to, že ak prístroj postavíte v bezprostrednej blízkosti kúrenia, sporáka alebo iného zdroja tepla, stúpne jeho spotreba energie. Zabráňte priamemu slnečnému žiareniu.

O čo vyššia je teplota v okolí, o to dlhšie beží kompresor a tým je vyššia spotreba energie.

Pri zabudovaní prístroja dbajte okrem iného na nasledovné:

- Zásuvka musí byť umiestnená mimo zadnej steny a musí byť v prípade núdze ľahko prístupná.
- Zástrčka a sieťový kábel prístroja sa nesmú dotýkať zadnej strany chladničky, pretože by sa vibráciami prístroja tieto mohli poškodiť.
- Ani iné prístroje by nemali byť pripojené do zásuviek v oblasti zadnej strany chladničky.
- Viacnásobné zásuvky alebo rozdeľovacie lišty ako aj iné elektronické prístroje (ako napr. halogénové trafo) neumiestňujte a neprevádzkujte pri zadnej strane prístroja.

Inštalácia

⚠ Nebezpečenstvo poškodenia vysokou vlhkosťou vzduchu.

Pri vysokej vlhkosti vzduchu sa môže zrážať kondenzát na vonkajších plochách prístroja.

Táto kondenzačná voda môže spôsobiť koróziu na vonkajších stenách prístroja.

Umiestnite prístroj v suchej a/alebo klimatizovanej miestnosti s dostatočným vetraním.

Po umiestnení sa presvedčte, či sa správne zatvárajú dverka prístroja a či bol prístroj zabudovaný podľa popisu. Musia byť dodržané vetracie a odvetrávacie profily.

Kombinácie side-by-side

⚠ Poškodenie kondenzátom na vonkajších stenách prístroja.

Pri vysokej vlhkosti vzduchu sa môže kondenzát zrážať na vonkajších stenách prístroja a spôsobiť koróziu.

V žiadnom prípade neumiestňujte chladničku s ďalšími modelmi vertikálne alebo horizontálne.

Ak má Vaša chladnička v prednej časti označenia modelu „**S**“, môže sa napriek tomu umiestniť „side-by-side“. Vaša chladnička je vybavená integrovaným vyhrievaním v bočných stenách.

Ak Vaša chladnička v prednej časti označenia modelu **nemá** „**S**“, v žiadnom prípade sa nesmie umiestniť „side-by-side“. Vaša chladnička nie je vybavená integrovaným vyhrievaním v bočných stenách.

Výnimka: Váš prístroj je možno vstavať vedľa iného prístroja s integrovaným vyhrievaním do samostatného výklenku pre zabudovanie. Informujte sa prosím u Vášho špecializovaného predajcu, aké kombinácie sú možné s Vaším prístrojom.

Klimatická trieda

Prístroj je určený len pre určitú klimatickú triedu (rozsah teploty v okolí), ktorej hranice musia byť dodržané. Klimatická trieda je uvedená na typovom štítku vo vnútri prístroja.

Klimatická trieda	Teplota okolia
SN	+10 až +32 °C
N	+16 až +32 °C
ST	+16 až +38 °C
T	+16 až +43 °C

Nižšia teplota v okolí spôsobuje dlhší prestoj kompresora. To môže spôsobiť vyššie teploty v prístroji a tým aj následné škody.

Vetrание a odvetrávanie

 Nebezpečenstvo požiaru a poškodenia nedostatočným vetraním. Ak nemá prístroj dostatočné vetranie, spúšťa sa častejšie kompresor a beží dlhšiu dobu. Toto spôsobuje zvýšenú spotrebu energie a vyššiu prevádzkovú teplotu kompresora, následkom toho môže byť poškodenie kompresora.

Dbajte na dostatočné vetranie a odvetrávanie prístroja.

Bezpodmienečne dodržujte uvedené vetracie a odvetrávacie profily.

Vetracie a odvetrávacie profily nesmú byť prikryté alebo zastavené.

Okrem toho musia byť pravidelne čistené od prachu.

Vzduch na zadnej stene prístroja sa ohrieva. Preto musí byť skriňa na zabudovanie tak prispôbena, že bude zabezpečené bezchybné vetranie a odvetrávanie (viď kapitola „Rozmery pre zabudovanie“ a priložený návod na montáž).

Inštalácia

Nábytkové dvierka

Rozmer horizontálnej a vertikálnej medzery

Podľa designu kuchyne sa určuje hrúbka nábytkových dvierok a polomer ich hrán, ako aj obvodové medzery (horizontálna a vertikálna medzera).

Bezpodmienečne dbajte preto na:

- veľkosť horizontálnej medzery

Medzera medzi nábytkovými dvierkami a nad nimi prípadne pod nimi nachádzajúcimi sa dvierkami skrinky musí byť najmenej 3 mm.

- veľkosť vertikálnej medzery

Ak je príliš malá medzera medzi nábytkovými dvierkami prístroja a čelom vedľajšieho kuchynského nábytku na strane pántov, príp. koncovej bočnice, môže pri otvaraní dvierok chladničky dôjsť ku kolízii s čelom kuchynského nábytku alebo bočnicou.

Podľa hrúbky a polomeru hrany nábytkových dvierok je nutné určiť individuálne veľkosť medzery.

Pri plánovaní kuchyne prípadne pri výmene prístroja to zohľadnite zvolením si vhodného riešenia zabudovania.

hrúbka nábytkových dvierok A [mm]	rozmer medzery X [mm] pre rôzne polomery hrán B			
	R0	R1,2	R2	R3
≥16–19	min. 3			
20	5	4	4	3,5
21	5,5	5	4,5	4
22	6,5	6	5,5	5

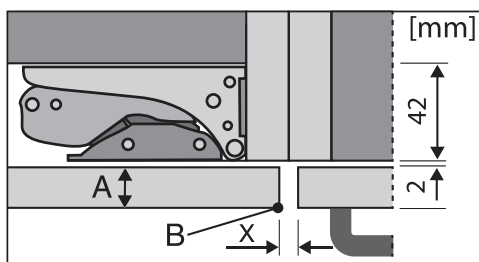

čelo vedľajšieho kuchynského nábytku

A = hrúbka čela nábytku

B = polomer hrany

X = rozmer medzery

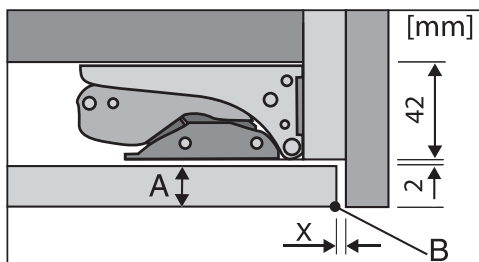

koncová bočnica

A = hrúbka čela nábytku

B = polomer hrany

X = rozmer medzery

Tip: Namontujte dištančnú vrstvu medzi teleso nábytku a bočnicu. Takto získate medzeru zodpovedajúcej šírky.

Hmotnosť nábytkových dvierok

 Nebezpečenstvo poškodenia príliš ťažkými nábytkovými dvierkami. Namontované nábytkové dvierka, ktoré prekračujú povolenú hmotnosť môžu spôsobiť poškodenie pántov, čo okrem iného môže viesť k obmedzeniu funkcie. Pred montážou nábytkových dvierok sa uistite, či nie je povolená hmotnosť montovaných nábytkových dvierok prekročená.

Maximálne povolené hmotnosti nábytkových dvierok v kg:

prístroj	horné nábytkové dvierka	spodné nábytkové dvierka
KFN(S) 7795 D	18	12

Inštalácia

Rozmery pre zabudovanie

Zabudovanie do výškovej skrine/bočný pohľad

Všetky rozmery sú uvedené v mm.

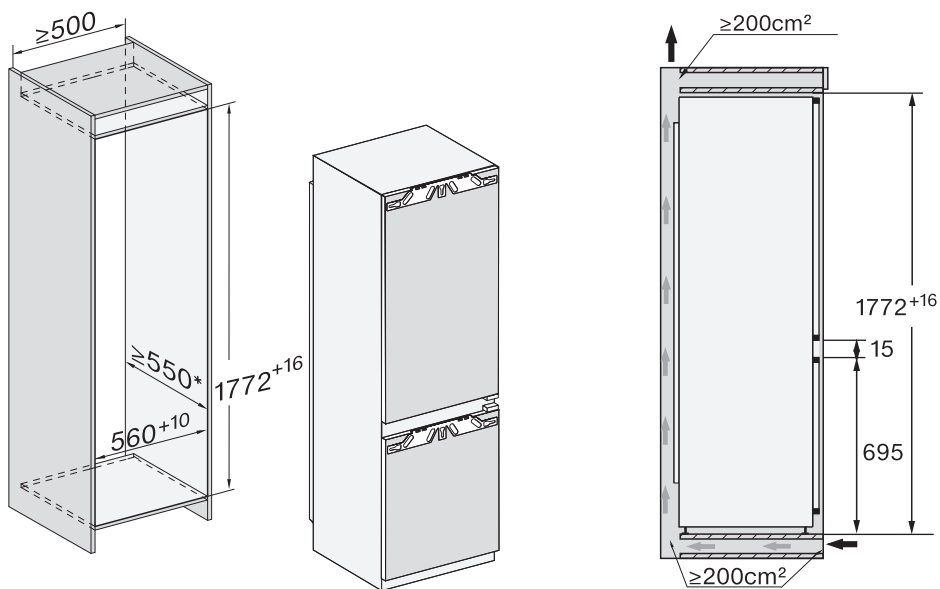

* Deklarovaná spotreba energie bola meraná s hĺbkou výklenku 560 mm. Pri hĺbke výklenku 550 mm je prístroj plne funkčný, má ale zanedbateľne vyššiu spotrebu energie.

Pred zabudovaním dajte pozor na to, aby skriňa na zabudovanie zodpovedala presne predpísaným rozmerom pre zabudovanie.

Pripojenie, vetranie a odvetrávanie

Všetky rozmery sú uvedené v mm.

Na zabezpečenie správnej funkcie prístroja musia byť bezpodmienečne dodržané uvedené vetracie a odvetrávacie profily.

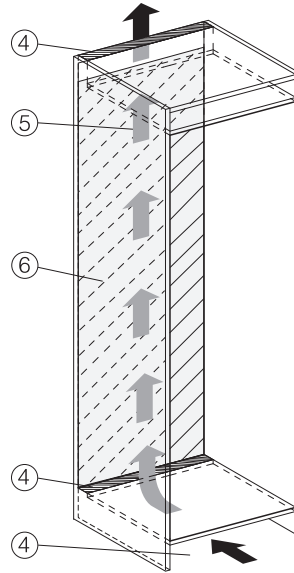
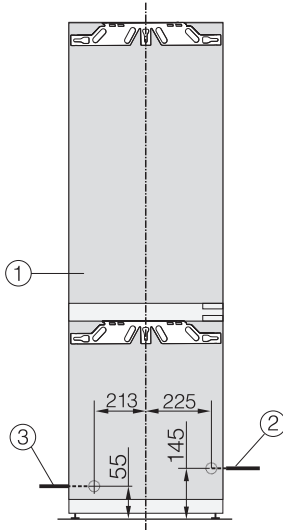

- ① pohľad spredu
- ② Prívodný sieťový kábel, dĺžka = 2.200 mm
Dlhší prívodný sieťový kábel môžete objednať u servisnej služby Miele.
- ③ pripojenie na vodu, dĺžka = 2.000 mm
- ④ výrez pre vetranie min. 200 cm²
- ⑤ vetranie
- ⑥ v tejto oblasti žiadna prípojka

Inštalácia

Obmedzenie uhla otvárania dvierok prístroja

Závesy dvierok sú z výroby nastavené tak, aby bolo možné horné dvierka prístroja široko otvoriť.

Ak by z nejakého dôvodu mal byť uhol otvárania dvierok obmedzený asi na 90°, je to možné nastaviť na závesoch.

Vymedzovacie kolíky dvierok musíte namontovať pred zabudovaním prístroja.

Na nasadenie kolíka do horného závesu dvierok mraziacej zóny je potrebné zložiť dvierka chladiacej zóny (viď priložený montážny návod).

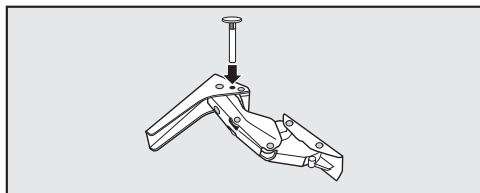



- Do závesov vložte zhora priložené kolíky pre obmedzenie otvárania dvierok.

Otvárací uhol dvierok prístroja je ohraničený teraz na asi 90°.

Pripojenie na prívod čerstvej vody

Pokyny na pripojenie na čerstvú vodu

 Nebezpečenstvo poranenia a poškodenia nevhodným pripojením. Nevhodné napojenie môže poraniť osoby a/alebo spôsobiť vecné škody. Pripojenie na čerstvú vodu môže vykonať len kvalifikovaný odborný personál.

 Prístroj odpojte od elektrickej siete skôr ako ho pripojíte na potrubie čerstvej vody. Uzavrite prívod vody pred napájaním prístroja na potrubie čerstvej vody.

 Ohrozenie zdravia a nebezpečenstvo poškodenia znečistenou vodou. Kvalita natekajúcej vody musí zodpovedať nariadeniu o pitnej vode v príslušnej krajine, v ktorej sa prístroj prevádzkuje. Prístroj pripojte na pitnú vodu.

Prístroj zodpovedá požiadavkám IEC 61770 a EN 61770.

Pripojenie na potrubie vody musí prebehnúť podľa platných predpisov príslušnej krajiny. Rovnako tak musia zodpovedať platným predpisom príslušnej krajiny všetky prístroje a zariadenia, ktoré sa používajú na prívod vody k prístroju.

Pre bezchybnú funkciu (prietok, veľkosť kociek ľadu, hladinu hluku) musí byť pripojovací tlak vody medzi 150 kPa a 620 kPa (1,5 bar a 6,2 bar).

Ak je pripojovací tlak vody vyšší ako 620 kPa (6,2 bar), je nutné zabudovať redukčný tlakový ventil.

Potrubie na prívod vody a vstupný magnetický ventil chladiaceho prístroja sú vhodné pre pripojovací tlak vody až do 1.000 kPa (10 bar).

Čerstvou vodou dosiahnete bezchybnú kvalitu kociek ľadu. Napojte nerezovú hadicu chladiaceho prístroja priamo na potrubie s čerstvou vodou a vyhnite sa prívodu vody, v ktorom voda stojí.

Používajte výlučne dodanú hadicu. Hadica sa nesmie skratiť, predĺžiť alebo nahradiť inou hadicou.

Poškodenú hadicu vymeňte výlučne za originálny Miele náhradný diel. Hadicu vhodnú pre potraviny dostanete v Miele internetovom obchode, u servisnej služby Miele alebo u Vášho špecializovaného predajcu Miele.

Medzi hadicou a prípojkou čerstvej vody musí byť uzatvárací ventil, aby bolo možné v prípade potreby prerušiť prívod vody.

Dbajte na to, aby bol uzatvárací ventil prístupný aj v zabudovanom stave prístroja.

Inštalácia

Prívod vody

Dbajte na pevné a tesné usadenie skrutkových spojov.

! Nebezpečenstvo poškodenia hadice.

Prívod vody pred uzatváracím ventilom k výrobníku kociek ľadu je prerušený.

Hadicu nezalomte alebo nepoškodte.

Na pripojenie k prívodu vody je potrebný uzatvárací ventil s metrickým pripojovacím závitom R3/4.

Magnetický ventil sa nachádza vpravo dole na zadnej strane prístroja a má rovnako metrický pripojovací závit R3/4 .

- Pripojenie hadice k prístroju

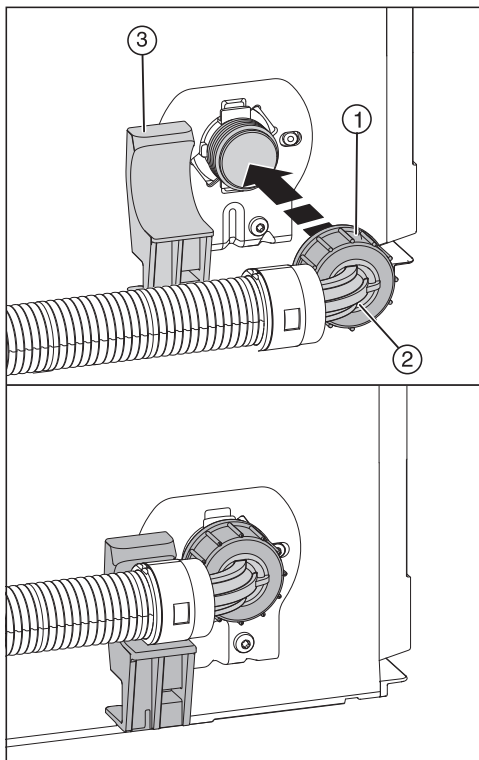

- Stiahnite kryt z pripojovacieho závitú magnetického ventilu.
- Umiestnite zahnutý koniec hadice ② horizontálne do úchytky ③ a pevne ho podržte.
- Maticu ① skrutkujte rukou na závit, pokým bezpečne, pevne nedosadne.

- Pripojenie hadice k uzatváraciemu ventilu

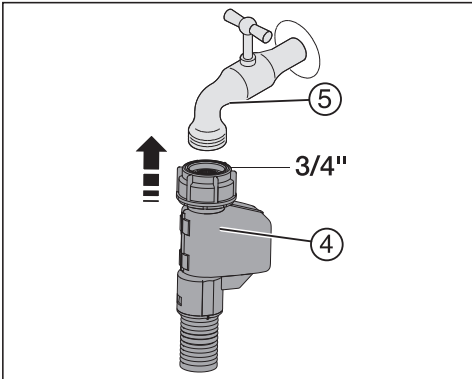

- Teraz pripojte maticu ④ na uzatvárací ventil ⑤.

- Kontrola prípojky čerstvej vody

Pred montážou v nábytkovom výklenku skontrolujte utesnenie prípojky vody.

- Pomaly otvárajte uzatvárací ventil ⑤ a skontrolujte skrutkové spoje.

Inštalácia

Elektrické pripojenie

Prístroj môžete zapojiť výlučne s priloženým pripojovacím sieťovým káblom k zásuvke s ochranným kontaktom.

Prístroj umiestnite tak, aby bola zásuvka voľne prístupná. Ak nie je zástrčka voľne dostupná, zabezpečte, aby v mieste inštalácie bolo k dispozícii zariadenie odpájajúce všetky póly.

 **Nebezpečenstvo požiaru prehriatím.**

Prevádzka prístroja na viacnásobných zásuvkách a predĺžovacích kábloch môže spôsobiť preťaženie káblov.

Z bezpečnostných dôvodov nepoužívajte viacnásobné zásuvky a predĺžovacie káble.

Elektrická inštalácia musí byť v súlade s príslušnými normami VDE 0100.

Z bezpečnostných dôvodov odporúčame v domovej inštalácii príslušnej pre elektrické pripojenie prístroja použitie prúdového chrániča (RCD) typu .

Poškodený prívodný sieťový kábel môže byť nahradený len špeciálnym káblom rovnakého typu (dostať u servisnej služby Miele). Z bezpečnostných dôvodov môže výmenu vykonať len kvalifikovaný autorizovaný odborník, alebo servisná služba Miele.

O menovitom príkone a príslušnom istení informuje návod na použitie alebo typový štítok. Porovnajtie tieto údaje s parametrami elektrickej prípojky v mieste inštalácie. V prípade pochybností sa spýtajte kvalifikovaného elektrikára.

Dočasná alebo trvalá prevádzka sebestačného alebo nie sieťovo synchronizovaného zariadenia na dodávku energie (ako napr. ostrovné siete, back-up systémy) je možná. Predpokladom pre prevádzku je, aby malo zariadenie na dodávku energie údaje v súlade s nariadením EN 50160 prípadne porovnateľné.

Ochranné opatrenia určené pre inštaláciu tohto Miele produktu v domácnosti musia byť zabezpečené aj pre ostrovnú prevádzku alebo nie sieťovo synchronizovanú prevádzku čo sa týka jej funkcie ako aj spôsobu práce, alebo musia byť nahradené rovnocennými opatreniami pri inštalácii. Tak ako je to napríklad popísané v aktuálnom zverejnení VDE-AR-E 2510-2.

Pripojenie prístroja

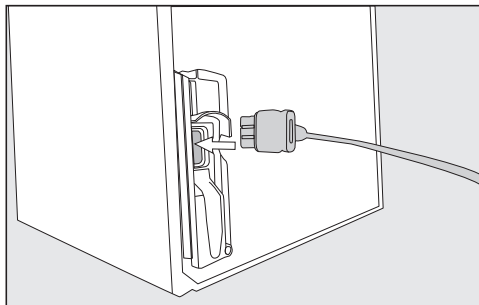

- Zasuňte prístrojovú zástrčku na zadnej strane prístroja.

Dbajte na to, aby prístrojová zástrčka správne zaklapla.

- Zasuňte sieťovú zástrčku prístroja do zásuvky.

Prístroj je teraz pripojený k elektrickej sieti.

Takto ušetríte energiu:

- Miesto inštalácie** Pri zvýšených teplotách okolia musí prístroj častejšie chladieť a pri tom spotrebuje viac energie. Preto:
- Prístroj umiestnite v dobre vetranej miestnosti.
 - Prístroj neumiestňujte vedľa zdroja tepla (vyhrievacie teleso, sporák).
 - Chráňte prístroj pred priamym slnečným žiarením.
 - Postarajte sa o ideálnu teplotu okolia približne 20 °C.
 - Vetracie a odvetrávacie profily udržiavajte voľné a pravidelne z nich odstraňujte prach.
- Nastavenie teploty** Čím nižšie je nastavená teplota, tým vyššia je spotreba energie. Odporúčajú sa nasledujúce nastavenia:
- chladiaca zóna 4 až 5 °C
 - zóna PerfectFresh Active blízko 0 °C.
 - mraziaca zóna -18 °C
- Použite** Privádzaným teplom a obmedzenou cirkuláciou vzduchu sa zvyšuje spotreba energie. Preto:
- Dvierka prístroja otvárajte vždy len na nevyhnutnú dobu. Dobré roztriedenie potravín pomáha pri orientácii.
 - Po otvorení dvierka úplne zatvorte.
 - Teplé jedlá a nápoje nechajte pred uložením do prístroja vychladnúť.
 - Potraviny ukladajte dobre zabalené alebo prikryté.
 - Nepreplňujte priehradky, aby mohol cirkulovať vzduch.
 - Zmrazené potraviny ukladajte po rozmrazení do chladiacej zóny.
 - Pri zoradení zásuviek a odkladacích plôch sa držte stavu, aký bol pri dodaní od výrobcu.

Popis prístroja

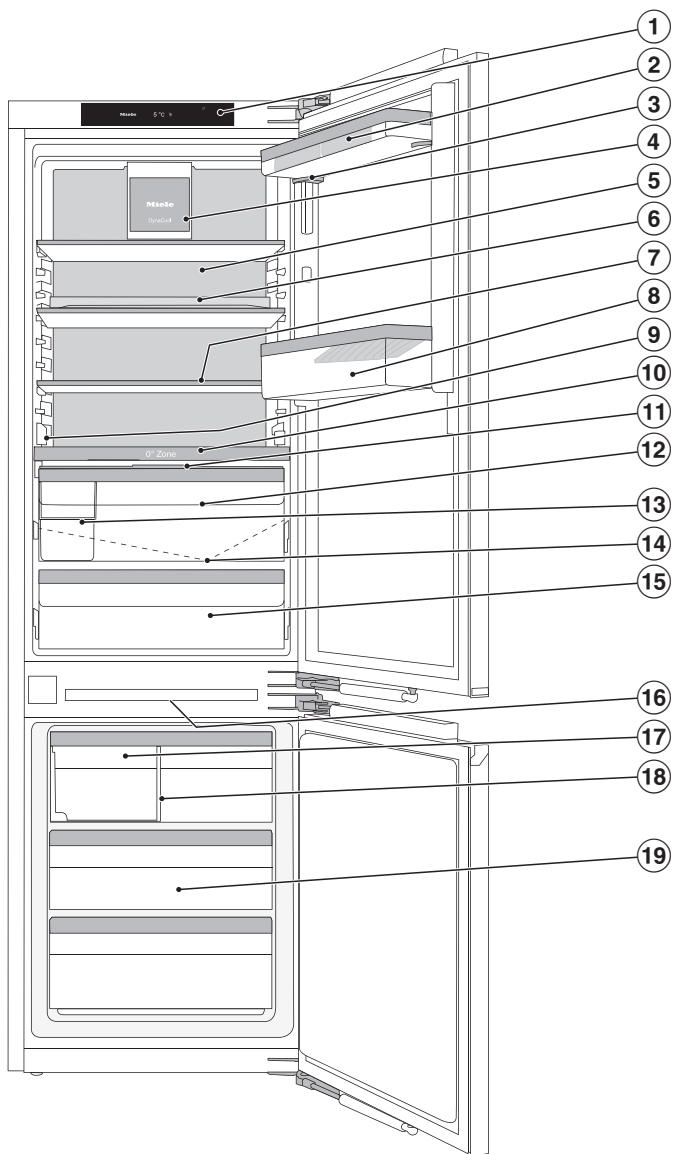

- ① displej
- ② priehradka na vajíčka
- ③ jemne nastaviteľný držiak
- ④ ventilátor s osvetlením
- ⑤ suchá zadná stena
- ⑥ Otočná polica (FlexiTray)
- ⑦ odkladacia plocha s osvetlením (FlexiLight 2.0)
- ⑧ polica na fľaše s držiakom na fľaše
- ⑨ miesto na plech na pečenie (ComfortSize)
- ⑩ oddeľovacia doska s držiakom fliaš; s rozprašovačom (Humidifier) a zásobníkom na vodu pre zvlhčovanie vlhkej priehradky
- ⑪ veko na nastavenie vlhkosti vzduchu v danej vlhkej priehradke
- ⑫ vlhká priehradka na ovocie a zeleninu (zóna PerfectFresh Active)
- ⑬ organizačný box
- ⑭ žliabok a otvor na odvádzanie vody z rozmrazovania
- ⑮ suchá priehradka s nízkou teplotou pre rýchlo sa kaziace potraviny (zóna PerfectFresh Active)
- ⑯ vnútorné osvetlenie mraziacej zóny
- ⑰ výrobník kociek ľadu s integrovanou miskou na kocky ľadu a osvetlenie
- ⑱ zásuvka na kocky ľadu s posuvnou prepážkou
- ⑲ mraziace zásuvky

Popis prístroja

Úvodný displej

Dotykový displej môžete špicatými alebo ostrými predmetmi, ako napr. ceruzkami poškriabať.

Dotykového displeja sa dotýkajte len prstami.

Ak máte studené prsty, je možné, že displej nebude reagovať.















- ① ukazovateľ teploty chladiacej zóny.
- ② teplotný indikátor mraziacej zóny
- ③ senzorové tlačidlo nastavovacieho režimu  pre voľbu rozličných funkcií v nastavovacom režime
- ④ indikátor stavu spojenia Miele@home (viditeľné, len ak bola vytvorená funkcia Miele@home)
- ⑤ indikátor výstavnej prevádzky (zobrazuje sa len vtedy, keď bola zapnutá funkcia výstavná prevádzka)

Princíp ovládania











- Dotknite sa požadovanej oblasti alebo požadovaného symbolu na úvodnom displeji.
 - Potiahnite prstom doľava alebo doprava cez displej, pokým sa uprostred nezobrazí požadovaná hodnota alebo požadovaný symbol.
 - Pre potvrdenie stlačte na displeji zvolenú položku.
- Zvolená hodnota alebo zvolený symbol svieti oranžovo (až na niekoľko výnimiek).
- Na opustenie úrovne nastavovania stlačte  alebo OK.

Nastavovací režim

Nasledovné funkcie môžete navoliť v nastavovacom režime a ich nastavenia čiastočne meniť:

symbol	funkcia	nastavenie z výroby
	zapnutie alebo vypnutie režimu párty (viď kapitola „Vykonanie ďalších nastavení“)	vyp.
	zapnutie alebo vypnutie režimu dovolenka (viď kapitola „Vykonanie ďalších nastavení“)	vyp.
	výrobník ľadu zapnúť alebo vypnúť (viď kapitola „Výroba kociek ľadu“)	vyp.
	zapnutie alebo vypnutie zablokovania sprevádzkovania (viď kapitola „Vykonanie ďalších nastavení“)	 (vyp)
	vypnutie prístroja (viď kapitola „Zapnutie a vypnutie prístroja“)	
	zapnutie alebo vypnutie režimu sabat (viď kapitola „Vykonanie ďalších nastavení“)	vyp.
	vyvolanie informácií k funkcii režimu sabat (viď kapitola „Vykonanie ďalších nastavení“)	—
	zmena doby od začiatku alarmu dvierok (viď kapitola „Vykonanie ďalších nastavení“)	1:00
	zmena teploty v zóne PerfectFresh Active (viď kapitola „Správna teplota“)	5
	zapnutie alebo vypnutie rozprašovača (Humidifier) alebo nastavenie intenzity rozprašovača (viď kapitola „Skladovanie potravín v zóne PerfectFresh Active“)	vyp.
	vytvorenie funkcie Miele@home po 1. krát aktivácia a deaktivácia WiFi alebo vynulovanie konfigurácie siete (viď kapitola „Vykonanie ďalších nastavení“)	APP

Popis prístroja

 / 	vypnutie/zapnutie tónu tlačidiel	zap.
 / 	zmena hlasitosti varovných signálov alebo ich úplné vypnutie (viď kapitola „Vykonanie ďalších nastavení“)	zap. /stupeň 5
	zmena jasnosti displeja (viď kapitola „Vykonanie ďalších nastavení“)	stupeň 4
°C / °F	zmena jednotky teploty (°Celzia alebo °Fahrenheit)	°C
	vypnutie funkcie výstavná prevádzka (zobrazuje sa len keď je zapnutý) (viď kapitola „Vykonanie ďalších nastavení“)	vyp.
	vynulovanie nastavení do stavu pri dodaní z výroby (viď kapitola „Vykonanie ďalších nastavení“)	—
	vyvolanie informácií (modelové označenie a výrobné číslo) k vášmu prístroju (viď kapitola „Vykonanie ďalších nastavení“)	—
	zapnutie pripomenutia výmeny pachových filtrov (viď kapitola „Príslušenstvo na dokúpenie“) (viď kapitola „Vykonanie ďalších nastavení“)	vyp.
	nastavenie čistiacej polohy misky na kocky ľadu (objaví sa len vtedy, keď je zapnutý výrobnik kociek ľadu) (viď kapitola „Čistenie a ošetrovanie“).	—
	zapnutie alebo vypnutie režimu čistenia (viď kapitola „Čistenie a ošetrovanie“)	vyp.

Usporiadanie vnútorného priestoru

Posunutie jemne nastaviteľného držiaka

Jemné nastavenie použite, ak v dole umiestnenom držiaku alebo priehradke na fľaše potrebujete hore viac miesta.

Držiak je možné výškovo posúvať v naplnenom stave.

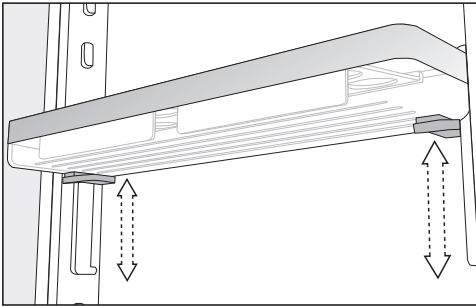

- Objímte držiak oboma rukami, zatlačte na oboch stranách šedé tlačidlo pod držiakom a držiak posuňte.

Premiestnenie jemne nastaviteľného držiaka

Držiak/priehradku na fľaše v dverkách prístroja premiestňujte len v prázdnom stave.

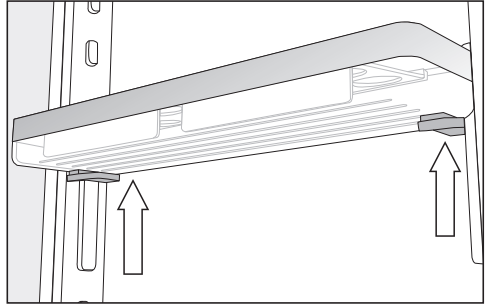

- Uchopte držiak na bokoch oboma rukami tak, aby ste sa dotýkali šedých tlačidiel pod držiakom.
- Zatlačte naraz šedé tlačidlá a vysuňte držiak nahor z vodiacich líšt.

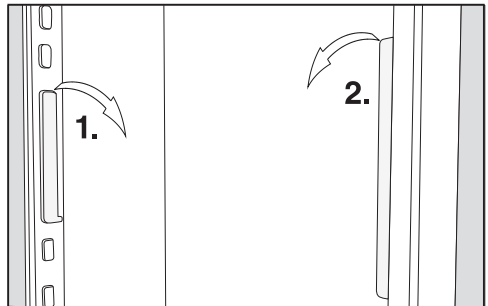

- Odoberte vodiacu lištu z výstupkov a premiestnite ho do požadovanej polohy.
- Druhú vodiacu lištu premiestnite súbežne s prvou.
- Nasuňte držiak zhora na vodiace lišty.

Popis prístroja

Premiestnenie držiaka/priehradky na fľaše

Držiak/priehradku na fľaše v dvierkach prístroja premiestňujte len v prázdnom stave.

- Držiak/priehradku na fľaše posuňte nahor a vyberte smerom dopredu.
- Držiak/priehradku na fľaše nasadte opäť na ľubovoľnom mieste.

Nasadenie priehradiek na vajcia

- Priehradky na vajcia nasadzujte na zadný okraj držiaka v dvierkach prístroja.

Presunutie alebo vybratie držiaka na fľaše

Lamely držiaka fliaš poskytujú fľašiam zvýšenú oporu pri otvaraní a zatváraní dvierok prístroja.

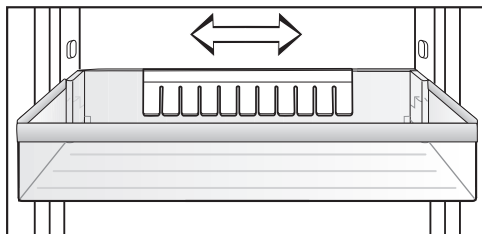

Držiak na fľaše môžete posúvať doprava alebo doľava. Tým vznikne viac miesta na kartóny s nápojmi.

Držiak na fľaše je možné úplne vybrať (napr. pri čistení):

- Držiak na fľaše vytiahnite smerom nahor.

Premiestnenie odkladacej plochy/odkladacej plochy s osvetlením

Odkladacie plochy môžete premiestniť podľa výšky chladených potravín.

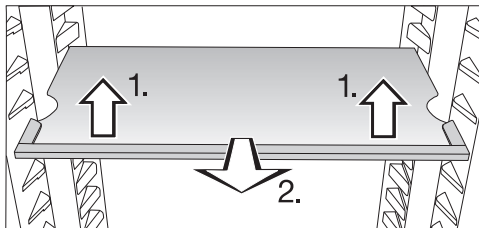

- Odkladaciu plochu vpredu nadvihnite a povytiahnite dopredu.
- Pre premiestnenie odkladacej plochy nahor alebo dolu zdvihnite jej výrez nad úchytmi.
- Zasuňte odkladaciu plochu.

Dbajte na to, aby odkladacia plocha s osvetlením zreteľne zaklapla.

Odkladacie plochy sú zarážkami zaisťované proti neúmyselnému vytiahnutiu.

Premiestnenie otočnej police (FlexiTray)

⚠ Nebezpečenstvo poškodenia príliš ťažkým a nerovnomerne rozloženým naplnením.

Príliš ťažké, nerovnomerne rozložené naplnenie môže viesť k poškodeniu otočného dna.

Dodržiť maximálne množstvo naplnenia 8 kg. Rozložte naplnenie rovnomerne po celej ploche.

Dno police sa dá otočiť o 180° v smere hodinových ručičiek a umožňuje tým optimálny prístup aj k potravinám uloženým vzadu.

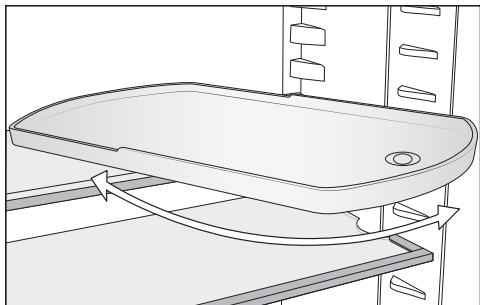

⚠ Nebezpečenstvo poranenia vypadnutým skleneným dnom.

Sklenené dno sa pri vyberaní odkladacej plochy môže vyskrutkovať, vypadnúť a rozbiť.

Otočné dno pri vyberaní pevne držte.

Otočnú policu môžete ľubovoľne premiestniť.

Používanie držiaka fľaš v oddeľovacej doske.

V oddeľovacej doske je možné voliteľne používať držiak fľaš alebo sklenené dno.

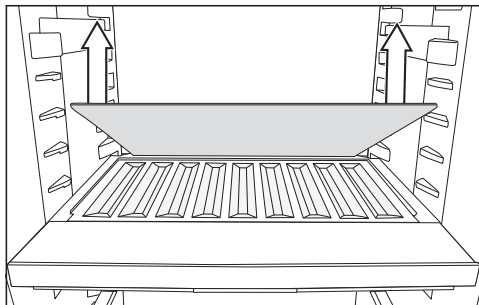

■ Vyberte zadné sklenené dno v oddeľovacej doske a uložte ju zvlášť.

■ Vložte fľaše dnom dozadu až na doraz.

Tip: Ak fľaše prečnievajú cez držiak fľaš, premiestnite spodnú priehradku na fľaše vyššie.

Popis prístroja

Vybratie a nasadenie organizačného boxu

Doplňkový organizačný box v zóne PerfectFresh Active Vám uľahčuje triedenie potravín.

- Ak chcete organizačný box vybrať, najprv ho vzadu nadvihnite.
- Ak chcete organizačný box opäť nasadiť do zásuvky, najprv nasadte jeho prednú časť.

Nasadenie adaptéra na plech na pečenie

Dodané adaptéry na plech na pečenie umožňujú ľahké nasadenie plechu na pečenie do chladiacej zóny. Maximálne rozmery plechu na pečenie: šírka 466 mm/hĺbka 386 mm/výška 50 mm.

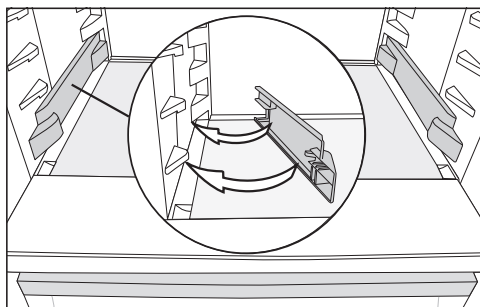

- Zaklapnite adaptéry vľavo a vpravo na najspodnejšie držiaky v chladiacej zóne.
- Otvorte dverka prístroja na doraz.

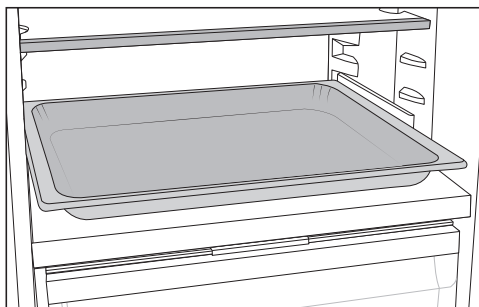

- Nasadte plech na pečenie na adaptéry v chladiacej zóne a zasuňte ho až na doraz.

Tip: Skôr ako plech zasuniete do chladiacej zóny, nechajte ho vychladnúť na izbovú teplotu.

Premiestnenie pachového filtra

Pachový filter s držiakom KKF-FS (Active AirClean) je možné dostať ako príslušenstvo na dokúpenie (viď odstavec „Príslušenstvo na dokúpenie“.)

Pri silne zápachajúcich potravinách (napr. pri aromatickom syre) dbajte na nasledovné:

- Nasadte držiak s pachovými filtermi na odkladaciu plochu, na ktorej sa majú skladovať tieto potraviny.
- V prípade potreby vymeňte pachové filtre skôr.
- Zložte ďalšie pachové filtre (s držiakom) do prístroja (viď kapitola „Príslušenstvo“, odstavec „Príslušenstvo na dokúpenie“).

Držiak pachových filtrov je umiestnený na zadnej ochrannej lište odkladacej plochy.

- Pre premiestnenie držiaka na pachové filtre stiahnite držiak smerom hore z ochrannéj lišty.
- Stiahnite ochrannú lištu z odkladacej plochy.
- Nasadte ochrannú lištu na požadovanú odkladaciu plochu.

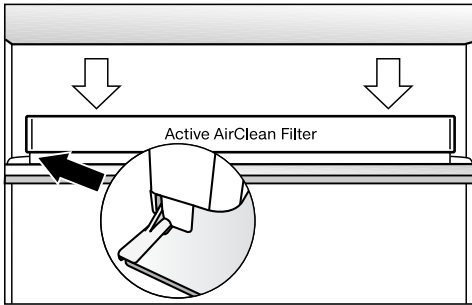

- Nasadte držiaky na ochrannú lištu.

Dodávané príslušenstvo

Otočná polica (FlexiTray)

adaptér na plech na pečenie

triediaci box

Priehradka na vajička

držiak fliaš

Príslušenstvo na dokúpenie

V sortimente Miele je možné dostať účinné príslušenstvo a čistiace a ošetrojúce prostriedky vhodné pre chladničku.

Univerzálna utierka z mikrovlákná

Utierka z mikrovlákná pomáha pri odstraňovaní otláčkov prstov a miernych znečisteniach na nerezových čelných častiach, paneloch prístrojov, oknách, nábytku, oknách áut.

Sada utierok MicroCloth

Sada utierok MicroCloth pozostáva z univerzálnej utierky, utierky na sklo a utierky na vysoký lesk.

Utierky sú mimoriadne odolné voči roztrhnutiu a opotrebovaniu. Vďaka ich veľmi jemným mikrovláknam dosahujú utierky vysoký čistiaci výkon.

MicroCloth HyClean

MicroCloth HyClean je univerzálna antibakteriálna utierka, obzvlášť vhodná voči roztrhnutiu a opotrebovaniu. Môže sa používať navlhčená aj suchá, s čistiacim prostriedkom alebo bez neho.

Pachový filter s držiakom KKF-FS(Active AirClean)

Pachový filter neutralizuje nepríjemné pachy v chladiacej zóne a zabezpečuje tak lepšiu kvalitu vzduchu.

Výmenný pachový filter KKF-RF(Active AirClean)

K dostaniu sú vhodné výmenné filtre do držiaka. Odporúča sa výmena pachových filtrov každých 6 mesiacov.

Popis prístroja

Polica na fľaše

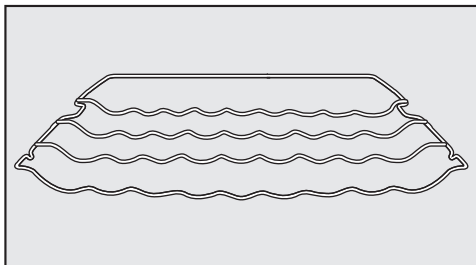

V polici na fľaše môžete skladovať fľaše v chladiacej zóne vodorovne a tým šetriť miesto.

Polica na fľaše sa môže v chladiacej zóne umiestniť ľubovoľne.

Organizačný box

Popis vid' kapitola „Popis prístroja“, odstavec „Usporiadanie vnútorného priestoru“.

Príslušenstvo na dokúpenie si môžete objednať v internetovom obchode Miele. Tieto výrobky dostanete aj prostredníctvom servisnej služby Miele (vid' koniec tohto návodu na použitie) a u Vášho špecializovaného predajcu Miele.

Pred prvým použitím

- Odstráňte všetok obalový materiál a ochranné fólie.
- Vyčistite vnútro skrinky a príslušenstvo (viď kapitola „Čistenie a ošetrovanie“).

Pripojenie prístroja

- Prístroj pripojte do elektrickej siete tak, ako je to popísané v kapitole „Elektrické pripojenie“.

Na displeji sa potom zobrazí Miele, potom .

Naplnenie a nasadenie zásobníka na vodu pre rozprašovač.

- Naplňte zásobník na vodu pre rozprašovač čerstvou pitnou vodou (viď kapitola „Skladovanie potravín v zóne PerfectFresh Active“, odstavec „Vlhká priehradka“).
- Nasadte zásobník na vodu do oddeľovacej dosky medzi chladiacu zónu a zónu PerfectFresh Active (viď kapitola „Skladovanie potravín v zóne PerfectFresh Active“, odstavec „Vlhká priehradka“).

Zapnutie prístroja

- Otvorte dverka prístroja.
- Stlačte na displeji .

Prístroj začne chladieť a pri otvorených dverkách sa rozsvieti vnútorné osvetlenie.

Akonáhle je dosiahnutá nastavená teplota mrazenia, zhasne symbol , trvale svieti ukazovateľ teploty mraziacej zóny a utíchne výstražný tón.

- Ak by Vás výstražný tón rušil, stlačte .

Výstražný tón utíchne.

Prístroj sa nastaví na prednastavené teploty.



Aby bola teplota dostatočne nízka, nechajte prístroj niekoľko hodín pred prvým vložením potravín predchladieť. Potraviny vkladajte do prístroja až po dosiahnutí prednastavenej teploty.

Potraviny vkladajte do mraziacej zóny až potom, keď teplota v mraziacej zóne dostatočne klesne (min. -18 °C).

Zapnutie a vypnutie chladničky

Vypnutie prístroja

Celý prístroj môžete vypnúť len v nastavovacom režime .

- Stlačte .
- Potiahnite prstom doľava alebo doprava, pokým sa v strede nezobrazí .
- Stlačte .



Chladienie a vnútorné osvetlenie sú vypnuté.

Na displeji sa zobrazí .

Uvedomte si prosím. Prístroj nie je zo siete odpojený ak ho vypnete.

Vypnutie chladiacej zóny zvlášť

Chladiacu zónu môžete vypnúť zvlášť, zatiaľ čo mraziaca zóna zostane naďalej zapnutá. Toto je vhodné napríklad počas dovolenky.



- Stlačte indikátor teploty chladiacej zóny.
- Potiahnite prstom doprava, pokým sa v strede nezobrazí .
- Stlačte .

Ukazovateľ teploty chladiacej zóny zhasne. Na displeji sa zobrazí .

Chladiaca zóna je vypnutá.

Ukazovateľ teploty pre mraziacu zónu svieti ďalej.

Opätovné osobitné zapnutie chladiacej zóny

- Stlačte  na ukazovateli teploty chladiacej zóny.
- Stlačte .

Chladiaca zóna je opäť zapnutá.

Na čo dbať pri dlhšej neprítomnosti

Ak prístroj pri dlhšej neprítomnosti vypnete, ale nevyčistíte, hrozí v zavretom stave nebezpečenstvo tvorby plesne.

Prístroj bezpodmienečne vyčistite.

Ak prístroj nebudete dlhšiu dobu používať, potom dbajte na nasledovné:

- Vypnite prístroj.
- Vytiahnite sieťovú zástrčku alebo vypnite istič domovej inštalácie.
- Vyprázdňte zásobník na vodu pre rozprašovač a uschovajte ho vyčistený a suchý.
- Vyprázdňte zásuvku na kocky ľadu.

 Nebezpečenstvo poškodenia výrobníka kociek ľadu.

Ak sa počas prevádzky uzatvorí prívod vody a výrobnik kociek ľadu ostáva naďalej v prevádzke, môže prívodné potrubie vody zamrznúť.

Ak sa preruší prívod vody (napr. počas dovolenky), vypnite výrobnik kociek ľadu.

- Zatvorte uzatvárací ventil prívodu vody.
- Aby ste prístroj dostatočne vyvetrali a zabránili tvorbe zápachu, vyčistite ho a nechajte otvorený.

Dbajte na oba posledné upozornenia aj vtedy, keď chladiacu zónu vypínate na dlhšiu dobu osobitne.

Správna teplota

Správne nastavená teplota je rozhodujúca pre trvanlivosť potravín. S klesajúcou teplotou sa spomaľujú procesy rastu mikroorganizmov. Potraviny sa tak rýchlo nekazia.

Teplota v prístroji sa zvyšuje:

- čím častejšie a dlhšie sa otvárajú dvierka prístroja
- o čo viac potravín sa uloží
- o čo teplejšie sú čerstvo uložené potraviny
- o čo vyššia je teplota prostredia prístroja. Prístroj je určený len pre určitú klimatickú triedu (rozsah teploty v okolí), ktorej hranice musia byť dodržané.

... v chladiacej zóne a v zóne PerfectFresh Active

V chladiacej zóne odporúčame teplotu chladenia od **4 °C**.

V zóne PerfectFresh Active sa teplota reguluje automaticky a to v rozsahu od **0 do 3 °C**.

Automatické rozdelenie teploty (DynaCool)

Akonáhle sa zapne chladenie chladiacej zóny, prístroj automaticky zapne ventilátor. Tým sa rovnomerne rozdelí chlad v chladiacej zóne, takže sú všetky skladované potraviny chladené približne rovnakou teplotou.

... v mraziacej zóne

Na zamrazenie čerstvých potravín je potrebná teplota od **-18 °C**. Tak je možné predĺžiť trvanlivosť potravín a optimálna kvalita zostane pritom zachovaná. Akonáhle stúpne teplota nad **-10 °C** začína rozklad mikroorganizmami a potraviny strácajú na trvanlivosti. Z tohto dôvodu sa smú úplne a mierne rozmrazené potraviny opäť zamrazovať až po ich spracovaní (varení alebo pečení). Vysokými teplotami sa väčšina mikroorganizmov umŕtvi.

Ukazovateľ teploty

Za normálnej prevádzky sa na displeji zobrazuje **stredná, skutočná teplota chladiacej zóny a najvyššia teplota mraziacej zóny** ktorá je momentálne v prístroji.

Podľa teploty v okolí a nastavenia môže trvať niekoľko hodín, kým sa dosiahne požadovaná teplota a bude sa trvalo zobrazovať.

Nastavenie teploty v chladiacej/mraziacej zóne

- Stlačte na displeji ukazovateľ teploty chladiacej zóny, ktorej teplotu chcete nastaviť.
- Potiahnite prstom doľava alebo doprava, pokým sa v strede nezobrazí požadovaná teplota.
- Pre potvrdenie stlačte na displeji zvolenú teplotu.

Ukazovateľ teploty prejde opäť na zobrazenie skutočnej teploty chladenia a mrazenia, ktorá je momentálne v prístroji.



Možné nastavené hodnoty

- chladiaca zóna: 3 až 9 °C
- mraziaca zóna: -15 °C až -26 °C

Zmena teploty v zóne PerfectFresh Active

V zóne PerfectFresh Active sa teplota udržiava automaticky na hodnote 0 až 3 °C.

Ak si želáte vyššiu alebo nižšiu, pretože chcete skladovať napr. rybu, potom ju môžete mierne zmeniť.

- Stlačte .
- Potiahnite prstom doľava alebo doprava, pokým sa v strede nezobrazí .
- Stlačte .
- Potiahnite prstom doľava alebo doprava, pokým sa v strede nezobrazí požadované nastavenie (1: najnižšia teplota; 9: najvyššia teplota).
- Pre potvrdenie stlačte na displeji zvolené nastavenie.

Prednastavenie teploty je pri stupni 5.

Pri nastavení stupňa 1 až po stupeň 4 sa eventuálne dosiahnu mínusové teploty. Potraviny môžu zamrznúť!

Skontrolujte nastavenie teploty.

Keď ste zmenili nastavenie teploty:

- Po niekoľkých hodinách skontrolujte ukazovateľ teploty. Až potom sa nastaví skutočná teplota.
 - asi po 6 hodinách pri málo naplnenom prístroji
 - asi po 24 hodinách pri plnom prístroji
- Ak je teplota po tejto dobe príliš vysoká alebo príliš nízka:
- Nastavte teplotu znovu.

Použitie funkcie superchladenie a supermrazenie

Superchladenie ❄️

Pri zapnutej funkcii superchladenie ❄️ sa **chladiaca zóna** veľmi rýchlo vyc-
hladí na najnižšiu hodnotu (v závislosti
od teploty v okolí). Prístroj pracuje s
najvyšším možným chladiacim vý-
konom a teplota klesá. Túto funkciu
zvoľte, keď chcete rýchlo vychladiť veľ-
ké množstvo čerstvo uložených po-
travín alebo nápojov.

Pri zapnutej funkcii superchladenie ❄️
môže prístroj častejšie vydávať rôzne
zvuky.

Funkciu superchladenie ❄️ musíte za-
pnúť **4 hodiny pred vložením** potravín
alebo nápojov.

Funkcia superchladenie ❄️ sa asi po
12 hodinách automaticky vypne. Prí-
stroj pracuje opäť s normálnym
chladiacim výkonom.

Tip: Pre šetrenie energie môžete fun-
kcii superchladenie ❄️ sami vypnúť,
akonáhle budú potraviny a nápoje do-
statočne vychladené.

Zapnutie alebo vypnutie superc- hladenia ❄️

- Stlačte indikátor teploty pre superc-
hladenie.
 - Pre zapnutie a opätovné vypnutie
funkcie superchladenie stlačte ❄️.
- Pri **zapnutej** funkcii superchladenie
svieti ❄️ oranžovo.
- Opustite túto nastavovaciu úroveň
stlačením ukazovateľa teploty.

Použitie funkcie superchladenie a supermrazenie

Supermrazenie ❄️

Pri zapnutej funkcii supermrazenie ❄️ sa **mraziaca zóna** veľmi rýchlo vychladí na najnižšiu hodnotu (v závislosti od teploty v okolí). Prístroj pracuje s najvyšším možným chladiacim výkonom a teplota klesá. Túto funkciu zvolíte pred zmrazovaním čerstvých potravín. Tým dosiahnete rýchle zmrazenie potravín, čím zostane tak zachovaná ich výživová hodnota, vitamíny, vzhľad a chuť.

Pri zapnutej funkcii supermrazenie ❄️ môže prístroj častejšie vydávať rôzne zvuky.

Funkciu supermrazenie musíte zapnúť asi **6 hodín pred vložením** potravín na zmrazenie. Ak sa má využiť **maximálna mraziaca kapacita, musíte 24 hodín vopred** zapnúť funkciu supermrazenie ❄️.

Funkcia supermrazenie ❄️ sa vypne automaticky po maximálne 72 hodinách. Prístroj pracuje opäť s normálnym chladiacim výkonom. Doba do vypnutia funkcie závisí od množstva čerstvo vložených potravín.

Tip: Pre šetrenie energie môžete funkciu supermrazenie sami vypnúť, akonáhle budú potraviny a nápoje dostatočne vychladené.

Funkciu supermrazenie nemusíte zapínať,

- keď ukladáte už zmrazené potraviny.
- keď denne ukladáte len do 2 kg potravín.

Zapnutie a vypnutie funkcie supermrazenie ❄️

- Stlačte ukazovateľ teploty mraziacej zóny.
 - Pre zapnutie a opätovné vypnutie funkcie supermrazenie stlačte ❄️.
- Pri **zapnutej** funkcii supermrazenie svieti ❄️ oranžovo.
- Opustite túto nastavovaciu úroveň stlačením ukazovateľa teploty.

Vykonanie ďalších nastavení

Vysvetlenia k nastaveniam

V nasledujúcom sú popísané len tie nastavenia, ktoré vyžadujú ďalšie vysvetlenia.

Keď sa nachádzate v nastavovacom režime , alarm dvierok alebo iné chybové hlásenia sú automaticky potlačené.



Režim párty



Funkciu režimu párty  sa odporúča zapnúť obzvlášť vtedy, keď chcete rýchlo vychladiť alebo zmraziť veľké množstvo nedávno uložených potravín a nápojov a potrebujete kocky ľadu.

Tip: Funkciu režimu párty  zapnite asi 4 hodiny pred vložením potravín a nápojov.

Pri zapnutej funkcii režimu párty  sa automaticky zapne:



- funkcia superchladenia a supermrazenia 
- výrobnik kociek ľadu (vyrábajú sa kocky ľadu)

Režim párty  sa nedá zapnúť, keď je vypnutá chladiaca časť alebo keď je zapnutý režim dovolenka .

Funkcia režim párty  sa asi po 24 hodinách automaticky vypne. Funkciu režimu párty  môžete ale vypnúť kedykoľvek predčasne.

Režim dovolenka

Režim dovolenka  sa odporúča, ak nechcete napríklad počas dovolenky chladiacu zónu úplne vypnúť, alebo nepotrebuje silné chladenie.

Zapnutý režim dovolenka  sa zobrazuje na úvodnom displeji. Je možné ho vypnúť cez úvodný displej aj cez nastavovací režim .

Chladiaca zóna sa pritom reguluje na teplotu 15 °C, pričom sa v zóne PerfectFresh Active nastaví automaticky teplota od 9 do 12 °C. Chladiaca zóna tak môže zostať v energeticky úspornej prevádzke.

Mraziaca zóna zostáva zapnutá s predtým nastavenou teplotou.

Pri tejto strednej teplote chladiacej zóny môžu v prístroji ešte nejakú dobu zostať potraviny, ktoré nepodliehajú rýchlo skaze. Spotreba energie je nižšia ako pri normálnej prevádzke. Taktiež sa nebude tvoriť zápach alebo pleseň, ku ktorému môže dôjsť pri vypnutej chladiacej zóne, ktorej dvierka boli zatvorené.

 Ohrozenie zdravia požitím pokazených potravín.



Dlhodobá teplota v chladiacej zóne nad 4 °C môže nevhodne ovplyvniť trvanlivosť a kvalitu potravín v mraziacej zóne.

Funkciu režim dovolenka  zapnite vždy len na obmedzenú dobu.

Počas tejto doby tu neskladujte citlivé a rýchlo kaziace sa potraviny ako ovocie, zelenina, ryby, mäso a mliečne produkty.

Zapnutie blokovacej funkcie /

Zapnutá blokovacia funkcia chráni pred nechceným vypnutím prístroja a pred nechcenými prestaveniami nepovolenými osobami, napríklad deťmi.

- Stlačte .
- Potiahnite prstom doľava alebo doprava, pokým sa v strede nezobrazí .
- Stlačte .

Pri zapnutej blokovacej funkcii svieti  oranžovo.

- Zatvorte dvierka prístroja. Až potom bude blokovacia funkcia  aktívna.

Krátka deaktivácia blokovacej funkcie /

Keď napríklad chcete zmeniť nastavenie teploty, môžete blokovaciu funkciu na chvíľu deaktivovať:



- Stlačte na displeji ukazovateľ teploty chladiacej zóny, ktorej teplotu chcete zmeniť.
- Stlačte  na asi 6 sekúnd.

Zobrazenie prejde na zmenu nastavenia teploty.

- Vykonajte teraz požadované nastavenia.

Zatvorením dvierok prístroja sa blokovacia funkcia  opäť zapne.

Úplné vypnutie blokovacej funkcie /

- Stlačte .
- Stlačte  na asi 6 sekúnd.

- Potiahnite prstom doľava alebo doprava, pokým sa v strede nezobrazí .

- Stlačte .

Pri vypnutej blokovacej funkcii svieti .

Vykonanie ďalších nastavení

Režim sabat

Pre podporu náboženských zvykov má prístroj režim sabat.

Zapnutý režim sabat  sa najprv zobrazí na úvodnom displeji.

Po 3 sekundách sa displej vypne.

Kým je zapnutý režim sabat , nemôžete robiť na Vašom prístroji zmeny.

Dbajte na to, aby boli dvierka riadne zatvorené, pretože sú vypnuté optické a akustické výstrahy.



Funkcia režim sabat  sa asi po 120 hodinách automaticky vypne.

Pri zapnutom režime sabat  sa deaktivuje:

- vnútorné osvetlenie pri otvorených dvierkach prístroja
- všetky akustické a optické signály
- ukazovateľ teploty

Všetky ostatné predtým nastavené funkcie zostanú aktívované.



 Ohrozenie zdravia požitím pokazených potravín.

Kedže sa počas režimu sabat  prípadný výpadok siete nezobrazí, sú potraviny za týchto okolností určitú dobu vystavené zvýšenej teplote. Týmto sa skrátí trvanlivosť potravín. Ak by počas režimu sabat  došlo k výpadku siete, skontrolujte kvalitu potravín.

Zobrazí sa .

■ Stlačte .

 svieti na oranžovo.

■ V nastavovacom režime  stlačte symbol .

Keď je režim sabat vypnutý, svieti symbol  bielym.

Informácie k režimu sabat

Tento produkt má certifikáciu od Star-K, medzinárodného ústavu pre certifikáciu kóšer potravín.



Tu môžete vyvolať verziu certifikácie Star-K.

Vypnutie režimu sabat

■ Stlačte čierny displej.

Zmena doby do spustenia alarmu dvierok

Môžete nastaviť, ako rýchlo po otvorení dvierok prístroja má zaznieť alarm dvierok.

- Stlačte .
- Potiahnite prstom doľava alebo doprava, pokým sa v strede nezobrazí 
- Stlačte .
- Prejdite prstom doľava alebo doprava, pokým sa uprostred nezobrazí požadovaná doba medzi 30 sekundami a 3 minútami: 30 sekúnd sa zobrazuje uprostred.
- Pre potvrdenie stlačte na displeji zvolené nastavenie.

Miele@home

Váš prístroj je vybavený integrovaným WiFi modulom.

Od výrobcu je pripojenie k sieti deaktivované.

Pre použitie potrebujete:

- WiFi sieť
- aplikáciu Miele
- užívateľský účet Miele. Užívateľský účet môžete vytvoriť pomocou aplikácie Miele.

Aplikácia Miele Vás vedie pri nadväzovaní spojenia medzi prístrojom a domácou WiFi sieťou.

Potom čo Váš prístroj začleníte do WiFi siete, môžete pomocou aplikácie vykonávať napr. nasledovné akcie:

- vyvolať informáciu o prevádzkovom stave Vášho prístroja
- zmeniť nastavenia Vášho prístroja

Zapojením prístroja do Vašej WiFi siete sa zvýši spotreba energie, aj keď je prístroj vypnutý.

Zaistite preto, aby bol v mieste inštalácie Vášho prístroja k dispozícii dostatočne silný signál Vašej WiFi siete.

Vykonanie ďalších nastavení

Disponibilita WiFi spojenia

WiFi spojenie zdieľa frekvenčný rozsah s inými zariadeniami (napr. mikrovlnkami, diaľkovo ovládanými hračkami). Kvôli tomu sa môžu vyskytovať dočasné alebo úplné poruchy spojenia. Preto nie je možné zaručiť trvalú disponibilitu ponúkaných funkcií.

Disponibilita Miele@home

Použitie aplikácie Miele závisí na disponibilitě služieb Miele@home vo Vašej krajine.

Služby Miele@home nie sú k dispozícii v každej krajine.



Informácie o disponibilitě získate na internetovej stránke www.miele.com.

Aplikácie Miele

Aplikáciu Miele si môžete stiahnuť zadarmo z Apple App Store® alebo Google Play Store™.



1. vytvorenie Miele@home





- Stlačte .
- Potiahnite prstom doľava alebo doprava, pokiaľ sa v strede nezobrazí .
- Stlačte .
- Stlačte požadovaný spôsob pripojenia (APP alebo WPS).

Po úspešnom prihlásení sa objaví úvodný displej .



Ak nebolo možné vytvoriť spojenie, zobrazí sa .

- V tomto prípade spustíte postup znovu.

Deaktivácia a aktivácia WiFi pripojenia



- Stlačte .
- Potiahnite prstom doľava alebo doprava, pokiaľ sa v strede nezobrazí .
- Stlačte .
- Pre deaktiváciu WiFi pripojenia stlačte .

Zobrazí sa .

- Pre opätovnú aktiváciu WiFi pripojenia stlačte .
- Pre opustenie úrovne menu stlačte .

Keď je WiFi pripojenie aktívne, svieti  na úvodnom displeji.

Nulovanie konfigurácie siete

- Stlačte .
- Potiahnite prstom doľava alebo doprava, pokým sa v strede nezobrazí @.
- Stlačte @.
- Potiahnite prstom doprava, pokým sa v strede nezobrazí .
- Stlačte .
- Stlačte OK.



Vynulujú sa všetky vykonané nastavenia a hodnoty zadané pre Miele@home.

WiFi pripojenie sa deaktivuje, na úvodnom displeji zhasne .

Pri likvidácii, predaji alebo pri spre-vádzkovaní použitého prístroja vynulujte konfiguráciu siete. Z prístroja sa odstráni všetky osobné údaje. Okrem iného predošlý vlastník už nebude mať prístup k prístroju.

Zmena hlasitosti výstražných a signálnych tónov /



Môžete zmeniť hlasitosť výstražných a signálnych tónov (napr. pri alarme dvierok alebo chybovom hlásení). Alebo môžete výstražné a signálne tóny vypnúť, ak máte pocit, že Vás rušia.

- Stlačte .
- Potiahnite prstom doľava alebo doprava, pokým sa v strede nezobrazí .
- Stlačte .
- Zvoľte požadovanú hlasitosť tak, že potiahnete po pruhu segmentov doľava alebo doprava.
- Stlačením pruhu segmentov potvrdíte požadovanú hlasitosť.

Pri vypnutých výstražných a signálnych tónoch sa zobrazuje .

Zmena jas displeja

Jas displeja môžete prispôbiť svetelným pomerom Vášho prostredia.





- Stlačte .
- Potiahnite prstom doľava alebo doprava, pokým sa v strede nezobrazí .
- Stlačte .
- Zvoľte požadovaný jas tak, že potiahnete po pruhu segmentov doľava alebo doprava.
- Stlačením pruhu segmentov potvrdíte požadovaný stupeň jas.

Vykonanie ďalších nastavení

Vypnutie výstavnej prevádzky

Výstavná prevádzka  umožňuje špecializovaným obchodom prezentovať prístroj bez zapnutia chladenia. Pre súkromné používanie toto nastavenie nepotrebuje.



Ak je z výroby zapnutý režim výstavnej prevádzky, na úvodom displeji sa zobrazuje .

- Stlačte .
- Stlačte .
- Potiahnite prstom doľava alebo doprava, pokým sa v strede nezobrazí .
- Stlačte .

Po vypnutí výstavnej prevádzky  sa prístroj vypne a musíte ho opäť zapnúť.

Vrátenie nastavení do stavu pri dodaní

Všetky nastavenia sa vynulujú na stav pri dodaní (nastavenia vid' kapitola „Popis prístroja“).

- Stlačte .
- Potiahnite prstom doľava alebo doprava, pokým sa v strede nezobrazí .
- Stlačte .

Zobrazí sa .

- Stlačte OK.



Prístroj sa vypne a musíte ho opäť zapnúť.

Informácie

Na displeji sa zobrazia údaje prístrojov (označenie modelov a číslo fabrikátu).

Tip: Tieto údaje o prístroji sú dôležité pre nahlásenie poruchy servisnej služby Miele (vid' kapitola „Servisná služba“).

Indikátor výmeny pachového filtra



Po nasadení pachového filtra (príslušenstvo na dokúpenie) je nutné najskôr aktivovať indikátor výmeny pachového filtra  v nastavovacom režime .

Indikátor výmeny pachového filtra  Vám na úvodnom displeji asi raz za 6 mesiacov pripomenie, že musíte vymeniť pachový filter (vid' kapitola „Čistenie a ošetrovanie“, odstavec „Výmena pachového filtra“).

Režim čistenia

Režim čistenia  uľahčuje čistenie chladiacej zóny (viď kapitola „Čistenie a ošetrovanie“). Vnútorne osvetlenie zostáva zapnuté, aj keď je vypnutá chladiaca zóna. Vypnuté sú tiež akustické a optické signály.

Zapnutý režim čistenia  sa zobrazuje na úvodnom displeji.

Po vyčistení musíte režim čistenie  vypnúť. Ak sú dvierka prístroja zatvorené dlhšie ako 10 minút, režim čistenie  sa automaticky vypne.

Teplotný alarm a alarm dvierok



 Ohrozenie zdravia požitím pokazených potravín.

Ak bola teplota dlhšiu dobu vyššia ako $-18\text{ }^{\circ}\text{C}$, môžu sa zmrazené potraviny čiastočne alebo úplne rozmraziť. Týmto sa skrúti trvanlivosť potravín.

Skontrolujte, či nie sú mrazené potraviny primrznuté alebo roztopené. V tomto prípade spotrebujte potraviny čo najrýchlejšie alebo ich tepelne spracujte (varením alebo pečením) skôr, ako ich opäť zamrazíte.

Teplotný alarm

Prístroj je vybavený výstražným systémom, aby teplota v mraziacej zóne nepozorovanie nevzrástla.

Ak sa zvýši príliš teplota mraziacej zóny, zobrazuje sa na ukazovateli teploty mraziacej zóny červeným  .

Naviac zaznie výstražný tón, pokým neskončí stav alarmu alebo nie je výstražný tón predčasne vypnutý.

Kedy prístroj teplotný rozsah rozpozná ako rozsah príliš vysokých teplôt, závisí od nastavenej teploty.



Akustický a optický signál je prípadne vydaný v nasledujúcich situáciách:

- Zapnete prístroj a teplota v niektorej teplotnej zóne je príliš odlišná od nastavenej teploty.
- Triedite a vyberáte zmrazený tovar a pritom prúdi príliš veľa teplého vzduchu z priestoru.
- Zamrazujete väčšie množstvo potravín.
- Zmrazujte teplé, čerstvé potraviny.
- Došlo k výpadku siete.
- Prístroj je pokazený.

Skôr ako vypnete teplotný alarm, mala by sa zistiť a odstrániť príčina alarmu.

Ak by Vás výstražný tón rušil, môžete ho predčasne vypnúť.

■ Stlačte  .

Výstražné hlásenie bolo potvrdené:   zhasne a výstražný tón utíchne.

Na displeji sa zobrazí štartovacia obrazovka: Na ukazovateli teploty mraziacej zóny asi 1 minútu bliká najvyššia teplota, ktorá bola doteraz v mraziacej zóne. Potom ukazovateľ teploty prejde na aktuálnu teplotu v mraziacej zóne.

Alarm dvierok

Prístroj je vybavený výstražným systémom, aby sa zabránilo strate energie pri otvorených dvierkach prístroja a aby boli uložené potraviny chránené pred teplom.

Ak sú dvierka chladničky dlhšiu dobu otvorené, rozsvieti sa ukazovateľ teploty  na žltu. Dodatočne zaznie výstražný tón.

Dobu spustenia alarmu dvierok je možné zmeniť. Alarm dvierok je možné tiež vypnúť (viď kapitola „Vykonanie ďalších nastavení“).

Akonáhle dvierka prístroja zavriete, výstražný tón stíchne a  na displeji zhasne.

Predčasné vypnutie alarmu

Ak by Vás výstražný tón rušil, môžete ho predčasne vypnúť.

■ Dotknite sa displeja .

Symbol  zhasne a výstražný tón stíchne.

Ak nezavriete dvierka prístroja, výstražný tón sa po 3 minútach bude opakovať.

Skladovanie potravín v chladiacej zóne

 Nebezpečenstvo výbuchu horľavými zmesami plynu.

Horľavé zmesi plynov sa môžu elektrickými súčasťami vznietiť.

V chladničke neskladujte žiadne výbušné látky ani produkty s horľavými hnacími plynmi (napr. spreje v dóze). Tieto sprejové dózy je možné rozpoznať podľa natlačeného popisu alebo symbolu plameňa. Prípadné uniknuté plyny sa môžu elektrickými súčasťami vznietiť.

 Nebezpečenstvo poškodenia masnými alebo olejovými potravinami.

Ak v chladničke alebo v dvierkach skladujete potraviny obsahujúce tuk alebo olej, môžu v plaste vzniknúť trhliny pnutím a tak plast môže popraskať a roztrhnúť sa.

Dbajte na to, aby sa prípadný vytekajúci tuk alebo olej nedotýkal plastových dielov prístroja.

Ak nie je dostatočná cirkulácia vzduchu, znižuje sa výkon chladenia a rastie spotreba energie.

Potraviny neukladajte tesne vedľa seba, aby mohol cirkulovať vzduch. Nezakrývajte vetilátor na zadnej strane.

Rozličné oblasti chladenia

Na základe prirodzenej cirkulácie vzduchu sa v chladiacej zóne vytvoria rôzne teplotné oblasti.

Studený, ťažký vzduch klesá do spodnej časti chladiacej zóny. Pri ukladaní potravín využívajte zóny rôzneho chladenia.

Je to chladnička s automatickým, dynamickým chladením, pri ktorom sa pri ventilátore v prevádzke nastaví rovnomerná teplota. Zóny s rozdielnym chladom sú tak menej výrazné.

Najteplejšia oblasť

Najteplejšia oblasť v chladiacej zóne je úplne navrchu v prednej časti a v dvierkach prístroja. Túto oblasť používajte napríklad na uskladnenie masla, aby ostalo roztierateľné a syra, aby si udržal arómu.

Skladovanie potravín v chladiacej zóne

Najchladnejšia oblasť

Najchladnejšia oblasť v chladiacej zóne je priamo nad oddeľovacou doskou k zóne PerfectFresh Active a pri zadnej stene. Ešte nižšie teploty sú ale v priehradkách zóny PerfectFresh Active

Pri nastavení teploty na 4 °C a príslušnej hygiene sa spomalí množenie baktérií, napr. salmonely a listérie, ktoré môžu spôsobovať ťažkú otravu potravinami.

Používajte tieto oblasti preto v chladiacej zóne a v zóne PerfectFresh Active pre všetky citlivé potraviny, rýchlo podliehajúce skaze ako napr.:

- ryby, mäso, hydina
- údeniny, hotové jedlá
- vaječné a smotanové jedlá/pečivo
- čerstvé cesto, cesto na múčniky, pizzu, slané cesto
- čerstvé syry a iné výrobky z čerstvého mlieka
- spracovaná zelenina zabalená vo fólii
- celkovo všetky čerstvé potraviny (ktorých dátum minimálnej trvanlivosti je závislý na skladovaní pri teplote najmenej 4 °C).

Nevhodné pre chladiacu zónu

Nie všetky potraviny sú vhodné pre skladovanie pri teplotách pod 5 °C, pretože sú citlivé na chlad.

K potravinám citlivým na chlad patria medzi inými:

- ananás, avokádo, banány, granátové jablká, mango, melóny, papája, mučenka, citrusové ovocie (ako citróny, pomaranče, mandarínky, grapefruit),
- ovocie (ktoré má dozrieť)
- baklažány, uhorky, zemiaky, paprika, paradajky, cukety
- tvrdý syr (ako parmezán, čerstvý syr)

Pokyny pre nákup potravín

Najdôležitejším predpokladom dlhej doby skladovania je čerstvosť potravín v okamihu uskladnenia.

Dávajte pozor aj na dátum trvanlivosti a správnu teplotu uskladnenia.

Režazec chladenia by nemal byť podľa možnosti prerušený, napríklad keď prepravujete potraviny v teplom aute.

Skladovanie potravín v chladiacej zóne

Správne skladovanie potravín

Potraviny skladujete v chladiacej zóne zabalené alebo dobre prikryté (v zóne PerfectFresh Active existujú výnimky). Tak zabránite prenosu cudzích zápachov, vysušeniu potravín a prenosu prípadných choroboplodných zárobkov. Toto je potrebné zohľadniť hlavne pri potravinách živočíšneho pôvodu. Dbajte na to, aby sa hlavne potraviny ako surové mäso a ryby nedostali do kontaktu s inými potravinami.

Pri správnom nastavení teploty a zodpovedajúcej hygiene sa môže trvanlivosť potravín značne predĺžiť. Zabráni sa vyhadzovaniu potravín.



Skladovanie potravín v zóne PerfectFresh Active

Zóna PerfectFresh Active

Zóna PerfectFresh Active spĺňa požiadavky studenej skladovacej priehradky DIN EN 62552:2020.

V zóne PerfectFresh Active sú optimálne skladovacie podmienky pre ovocie, zeleninu, ryby, mäso a mliečne výrobky. Potraviny ostanú výrazne dlhšie čerstvé, zachová sa chuť a vitamíny.

V zóne PerfectFresh Active sa teplota reguluje automaticky a to v rozsahu od 0 do 3 °C. Sú to nižšie teploty ako v bežnej chladiacej zóne, pre potraviny necitlivé na chlad je to predsa len optimálna teplota uskladnenia.

Naviac je v zóne PerfectFresh Active možné regulovať obsiahnutú vzdušnú vlhkosť tak, aby zodpovedala uskladneným potravinám. Keď je pripnutý rozprašovač  uložené ovocie a zelenina sú kropené vodnou parou. Rozprašovač  sa zapína asi každých 90 minút a pri každom otvorení dvierok. Zvýšená vlhkosť vzduchu zaisťuje, že si potraviny zachovávajú svoju vlastnú vlhkosť a tak rýchlo nevyschnú.

Uvedomte si, že dobrý počiatočný stav potravín je rozhodujúci pre dobrý výsledok skladovania.

Asi 30 až 60 minút pred konzumáciou vyberte potraviny zo zóny PerfectFresh Active. Až pri izbovej teplote sa rozvinie aróma a chuť.

Vlhká priehradka



V hornej **vlhkej priehradke** je teplota od 0 do 3 °C, podľa pozície veka priehradky je vlhkosť vzduchu nezvýšená δ alebo zvýšená $\delta\delta$.

Nie je zvýšená vlhkosť vzduchu δ

Pri tomto nastavení δ sa z vlhkej priehradky stane suchá priehradka (viď odstavec „Suchá priehradka“).

Zvýšená vlhkosť vzduchu $\delta\delta$

Pri tomto nastavení sa priehradka hodí na skladovanie ovocia a zeleniny.

Pri zvýšenej vlhkosti vzduchu vo vlhkej priehradke sa môže tvoriť kondenzát.

Ak sa podľa vášho odhadu vytvorí príliš veľa kondenzátu a to ovplyvní potraviny, postupujte nasledovne: Kondenzát odstráňte utierkou.

Otvorte kryt zásuvky tak, že zvolíte „Nezvýšená vlhkosť vzduchu δ “.

Vypnite rozprašovač .

Skladovanie potravín v zóne PerfectFresh Active

Voľba zvýšenej vlhkosti vzduchu ∞∞∞

Pri tomto nastavení ∞∞∞ by mal byť zapnutý rozprašovač ☼.

Spotreba energie sa pri zapnutom rozprašovači ☼ mierne zvýši. Navyiac sa môže zvýšiť hlučnosť prístroja.

- Stlačte ☼.
- Potiahnite prstom doľava alebo doprava, pokým sa v strede nezobrazí ☼.
- Stlačte ☼.
- Potiahnite prstom doľava, pokým sa uprostred nezobrazí požadovaná intenzita rozprašovača (1: mierne zvlhčovanie; 3: maximálne zvlhčovanie).
- Pre potvrdenie stlačte na displeji zvolené nastavenie.

Symbol ☼ svieti oranžovým.

- Otvorte zásuvku vlhkej priehradky.

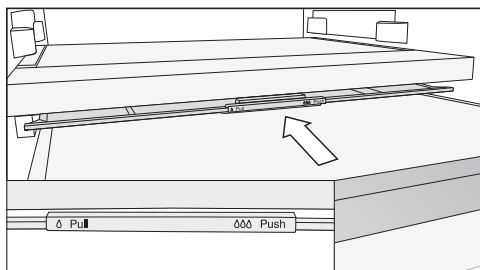

- Zasuňte veko priehradky až na doraz dozadu.

Veko priehradky je zatvorené a vlhký vzduch zostáva v priehradke ∞∞∞.

Voľba nezvýšenej vlhkosti vzduchu ∆

Pri tomto nastavení ∆ by mal byť vypnutý rozprašovač ☼.

- Stlačte ☼.
- Potiahnite prstom doľava alebo doprava, pokým sa v strede nezobrazí ☼.
- Stlačte ☼.
- Potiahnite prstom doprava a stlačte ⏻.

Symbol ☼ sieti bielym.

- Otvorte zásuvku vlhkej priehradky.

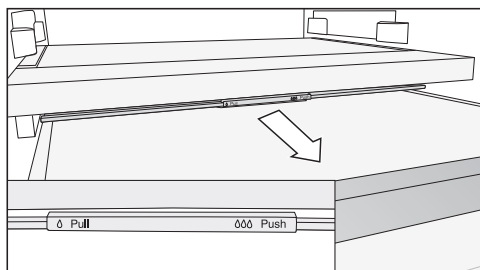

- Vytiahnite veko priehradky až na doraz dopredu.

Veko priehradky je otvorené a vlhkosť vzduchu sa zníži ∆.

Ak potraviny pretŕčajú cez okraj zásuvky, je možné pri zasúvaní zásuvky zmeniť polohu veka priehradky a tým ju zatvoriť.

Dbajte pri plnení zásuvky pozor na to, aby potraviny zo spodku nenarážali na veko priehradky,

Skladovanie potravín v zóne PerfectFresh Active

Rozprašovač (Humidifier)

Pri zapnutom rozprašovači  sa ovocie a zelenina uložená vo vlhkej priehradke kropí vodou pri každom otvorení dvierok a asi každých 90 minút. Vodná para zabezpečuje vlhkosť navyiac vo vlhkej priehradke.

Rozprašovač a príslušný zásobník na vodu sú umiestnené v oddeľovacej doske medzi chladiacou zónou a zónou PerfectFresh Active.

Skôr ako zapnete rozprašovač (viď kapitola „Vykonanie ďalších opatrení“), musí byť splnené nasledovné:

- Zásobník na vodu je vyčistený, naplnený vodou a zaklapnutý.
- Veko vlhkej priehradky je zatvorené (nastavenie $\Delta\Delta\Delta$).

Voda v zásobníku stačí na asi 4 mesiace.

Ak rozprašovač už neprodukuje vodnú paru, musíte zásobník na vodu opäť naplniť.

 Nebezpečenstvo poškodenia nevhodnou náplňou.

Tekutiny s obsahom cukru môžu znemožniť funkciu rozprašovača.

Zásobník na vodu plňte výhradne čerstvou pitnou vodou.

 Ohrozenie zdravia znečistenou vodou.

Použitie znečistenej vody môže spôsobiť otravu.

Zásobník na vodu plňte výhradne čerstvou pitnou vodou.

 Nebezpečenstvo ohrozenia zdravia vodou s choroboplodnými zárodkami.

Vo vode, ktorá stojí v zásobníku dlhšiu dobu, sa môžu tvoriť choroboplodné zárodky a môžu ohroziť Vaše zdravie.

Ak Váš prístroj alebo chladiaca zóna boli počas dlhšej doby (viac ako 2 dni) vypnuté alebo ak bol dlhšiu dobu (viac ako 2 dni) vypnutý rozprašovač, vyčistite zásobník na vodu pre rozprašovač a naplňte ho čerstvou pitnou vodou.

Ak bol dlhšiu dobu (viac ako 2 týždne) zapnutý režim dovolenka , vyčistite zásobník na vodu pre rozprašovač a naplňte ho čerstvou pitnou vodou.

Skladovanie potravín v zóne PerfectFresh Active

Naplnenie zásobníka na vodu pre rozprašovač

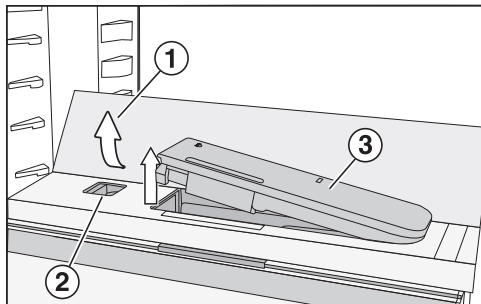

- Zatlačte na vonkajšie zadné rohy skleneného dna ①.

Sklenené dno sa vpredu vyklopí.

- Sklenené dno nadvihnite a sklopte dozadu.

Sklenené dno je vzpriamené.

- Zatlačte posúvač ② doľava.

Zásobník na vodu ③ vyskočí z vyhĺbenia.

- Zásobník na vodu vyberte a naplňte ho až po značku pitnou vodou.
- Opäť nasadte zásobník na vodu.
- Sklopte sklenené dno ① dolu.

Suchá priehradka



V spodnej **suchej priehradke** je teplota 0 až 3 °C, vlhkosť vzduchu nie je zvýšená Δ .

Suchá priehradka sa hodí hlavne na uskladnenie potravín podliehajúcim rýchlo skaze ako :

- čerstvé ryby, mäkkýše a kôrovce
- mäso, hydina, údeniny
- lahôdkové šaláty
- mliečne produkty ako jogurt, syr, smotana, tvaroh atď.
- Okrem toho môžete tu skladovať potraviny všetkého druhu ak sú zabalené.

Uvedomte si, že sa potraviny bohaté na bielkoviny rýchlejšie kazia. To znamená, že sa mäkkýše a kôrovce napríklad rýchlejšie kazia ako ryby a ryby rýchlejšie ako mäso. Z hygienických dôvodov skladujte tieto potraviny len **prikryté alebo zabalené**.

Skladovanie potravín v zóne PerfectFresh Active

Ak nie ste spokojní s výsledkom uskladnenia potravín (potraviny pôsobia napr. už po krátkej dobe uskladnenia ochabnuto alebo zvädnuto), zohľadnite ešte raz nasledujúce tipy:

- Uskladňujte len čerstvé potraviny. Stav potravín pri uskladnení je rozhodujúci pre výslednú čerstvosť.
- Pred uskladnením potravín vyčistite priehradky v zóne PerfectFresh Active.
- Veľmi vlhké potraviny nechajte pred uskladnením odkvapkať.
- Neskladujte vo zóne PerfectFresh Active potraviny citlivé na chlad (viď kapitola „Skladovanie potravín v chladiacej zóne“, odstavec „Nevhodné pre chladiacu zónu“).
- Vyberte pre skladovanie potravín správnu priehradku PerfectFresh Active, ako aj správnu polohu veka priehradky (nezvýšená príp. zvýšená vlhkosť vzduchu δ alebo zvýšená vlhkosť vzduchu $\delta\delta$).
- Zvýšená vlhkosť vzduchu $\delta\delta$ vo vlhkej priehradke sa dosiahne vlhkosťou obsiahnutou pri samotných uskladnených potravinách, ak ich skladujete nezabalené. Čím viac potravín je priehradke uskladnených, tým vyššia je vlhkosť.
- Nepreplňujte priehradky.
- Ak sa pri nastavení $\delta\delta$ podľa Vášho odhadu vytvorí príliš veľa kondenzátu a to ovplyvní potraviny, postupujte nasledovne:
 - Kondenzát odstráňte utierkou.
 - Vložte rošt alebo niečo podobné, tak aby mohla nadbytočná vlhkosť presakovať.
 - Otvorte kryt priehradky tak, že zvolíte polohu „Nevýšená vlhkosť vzduchu“ δ . a vypnite rozprašovač .
- Ak by bola vlhkosť vzduchu napriek nastaveniu $\delta\delta$ príliš nízka, zabaľte potraviny do vzduchotesných obalov.
- Ak máte pocit, že je teplota v zóne PerfectFresh Active príliš vysoká alebo príliš nízka, pokúste sa ju najskôr regulovať cez chladiacu zónu tým, že tu mierne zmeníte teplotu o 1 až 2 °C. Najneskôr keď sa vytvoria ľadové kryštály na dne zóny PerfectFresh Active musíte teplotu zvýšiť, pretože by sa potraviny pri veľmi chladnom skladovaní poškodili.
- Ak zmena teploty v chladiacej zóne nie je dostatočná, zmeňte teplotu v zóne PerfectFresh Active (viď kapitola „Správna teplota“).

Mrazenie a skladovanie

Čo sa stane pri zamrazení čerstvých potravín?

 Ohrozenie zdravia požitím pokazených potravín.

Ak bola teplota dlhšiu dobu vyššia ako $-18\text{ }^{\circ}\text{C}$, môžu sa zmrazené potraviny čiastočne alebo úplne rozmraziť. Týmto sa skráti trvanlivosť potravín.

Skontrolujte, či nie sú mrazené potraviny primrznuté alebo roztopené. V tomto prípade spotrebujte potraviny čo najrýchlejšie alebo ich tepelne spracujte (varením alebo pečením) skôr, ako ich opäť zamrazíte.

Čerstvé potraviny sa musia čo najrýchlejšie zamraziť, aby nestratili výživové hodnoty, vitamíny, vzhľad a chuť.

Ak potraviny rýchlo zamrzli, nemá bunková tekutina dostatok času na uniknutie do medzipriestorov. Bunky sa oveľa menej scvrknú. Pri rozmrazovaní môže prejsť len malé množstvo tekutiny, ktoré prešlo do medzipriestorov späť do buniek a preto je strata šťavy nepatrná. Preto sa vytvorí len malá mláka vody.

Maximálna mraziaca kapacita

Aby potraviny čím skôr zmrzli až k svojmu jadru, nesmie byť prekročená maximálna mraziaca kapacita. Maximálne množstvo potravín, ktoré môžete zamraziť počas 24 hodín, nájdete uvedené na typovom štítku ako „mraziaca kapacita ...kg/24 h“.

Uskladnenie hotových mrazených potravín

Ak chcete uskladniť hotové mrazené potraviny, preverte si už počas nákupu v obchode:

- či nie je balenie poškodené
- dátum spotreby
- teplota chladiacej zóny v predajnom boxe musí byť $-18\text{ }^{\circ}\text{C}$ alebo nižšia
- Zmrazené potraviny prepravujte ak je to možné v izolačnej taške a rýchlo ich uložte do prístroja.

Zamrazovanie čerstvých potravín

Pred vložením

- Pri väčšom množstve ako 2 kg čerstvých potravín zapnite na dobu 6 hodín pred ich vložením funkciu supermrazenie ❄️.
- Pri ešte väčšom množstve potravín na zmrazenie zapnite na dobu 24 hodín pred ich vložením funkciu supermrazenie ❄️.

Už zamrazené uložené potraviny budú mať takto rezervu chladu.

- Na zamrazovanie používajte len čerstvé a bezchybné potraviny.

Uvedomte si, že určité potraviny nie sú vhodné na zmrazenie. Patria k nim napr. druhy zeleniny, ktoré sa zvyčajne konzumujú surové, ako listový šalát alebo reďkovka.

Tip: Aby sa uchovala farba, chuť, vôňa a vitamín C, mala by sa zelenia pred zamrazením spať. Ponorte zeleninu po porciách na 2–3 minúty do vriacej vody. Potom zeleninu vyberte a rýchlo ju schladte v studenej vode. Zeleninu nechajte odkvapkať.

Balenie mrazených potravín

- Zmrazujte po porciách.

Tip: Aby ste zabránili spáleniu mrazom, zvolte vhodný obal (ako napr. mraziace krabičky).

- Z obalu vytlačte vzduch a obal nepriepustne uzatvorte.
- Na obal napíšte jeho obsah a dátum zmrazenia.

Vloženie potravín na zmrazenie

⚠️ Nebezpečenstvo poškodenia príliš ťažkými naplnením!

Príliš ťažké naplnenie môže spôsobiť poškodenie mraziacej zásuvky/ sklenenej dosky.

Dodržiujte maximálne množstvo naplnenia:

mraziaca zásuvka = 12 kg
sklenená doska = 35 kg

Potraviny, ktoré budete mraziť sa nesmú dotýkať už zamrazených potravín, aby sa tieto čiastočne nerozmrazili.

- Balenia vkladajte suché, tým zabránite, že spolu primrznú.

Aby potraviny rýchlo premrzli až k jadrú, neprekračujte nasledujúcu veľkosť obalov:

- ovocie a zelenina max. 1 kg
- mäso max. 2,5 kg

- malé množstvo potravín na zmrazenie

Nechajte potraviny zamraziť v horných mraziacich zásuvkách.

Mrazenie a skladovanie

- Rozložte potraviny určené na mrazenie naširoko od seba na dne **hornej** mraziacej zásuvky, aby čo najrýchlejšie zamrzli.

- **VarioRoom: vložte maximálne množstvo potravín na zmrazenie (vid' typový štítok)**

Ak sú drážky ventilátora zastavané, znižuje sa chladiaci výkon a stúpa spotreba energie.

Dbajte pri vkladaní potravín na zmrazenie na to, aby ste nezakryli drážku ventilátora.

Tip: Mraziacu zónu môžete flexibilne zväčšiť. Ak chcete uložiť na zmrazenie väčšie potraviny ako napr. morku alebo divinu, môžete vybrať sklenené dosky medzi mraziacimi zásuvkami.

- Vyberte horné mraziace zásuvky.
- Rozložte potraviny určené na mrazenie naširoko od seba na hornej sklenenej doske, aby čo najrýchlejšie zamrzli.

Po zmrazení:

- Funkciu supermrazenie ❄ vypnite.
- Uložte zmrazené potraviny do mraziacich zásuviek a zásuvky opäť zasuňte.

Doba skladovania zmrazených potravín

skupina-potravín	doba skladovania (mesiace)
zmrzlina	2 až 6
chlieb, pekárenské výrobky	2 až 6
syr	2 až 4
tučné ryby	1 až 2
chudé ryby	1 až 5
saláma, šunka	1 až 3
divina, bravčovina	1 až 12
hydina, hovädzina	2 až 10
ovocie, zelenina	6 až 18
bylinky	6 až 10

Uvedené doby skladovania sú orientačné hodnoty.

Pri bežných predajných mraziarenských produktoch je dĺžka skladovania uvedená na obale rozhodujúca.

Pri konštatnej teplote mrazenia -18 °C a zodpovedajúcej hygiene je možné maximálne využiť dobu skladovania potravín a zamedziť vyhadzovaniu potravín.

Rýchle chladenie nápojov

Na rýchle schladenie nápojov v chladiacej zóne zapnite funkciu superchladenie ❄️.

Ak chcete vychladiť veľké množstvo nápojov alebo chcete chladiť nápoje navyše aj v mraziacej zóne, potom v nastavovacom režime ⚙️ zvolte funkciu režim párty 🎉.

Fľaše, ktoré chcete rýchlo zachladiť v mraziacej zóne vyberte **najneskôr po hodine** opäť von. Tieto fľaše môžu prasknúť.

Výroba kociek ľadu

Skôr ako zapnete výrobnik kociek ľadu, dbajte na nasledovné:

- Výrobnik kociek ľadu je vyčistený.
- Prístroj je zapnutý.
- V zásuvke na kocky ľadu je posúvateľná prepážka. Podľa požadovaného množstva kociek ľadu môžete upraviť veľkosť priestoru pre príjem kociek ľadu.
- Priestor zásuvky pod výrobnikom kociek ľadu musí byť prázdny.
- Zásuvka na kocky ľadu musí byť úplne zatvorená, v inom prípade sa nebudú vyrábať kocky ľadu.

 Nebezpečenstvo ohrozenia zdravia vodou s choroboplodnými zárodkami.

Vo vode, ktorá stojí dlhšiu dobu v prírodných potrubiach vody sa môžu tvoriť choroboplodné zárodky a môžu ohroziť Vaše zdravie.

Prvé 3 výroby kociek ľadu po uvedení do prevádzky vyhodte, pretože voda slúži na prvé prepláchnutie prívodu. Toto platí tak pre prvé uvedenie do prevádzky, ako aj pre dlhšie vypnutie výrobníka kociek ľadu (viac ako 5 dní).

Po prvom uvedení do prevádzky môže trvať až 24 hodín, pokiaľ padnú prvé kocky ľadu z výrobníka do zásuvky.



Po prípadnom vypnutí a zapnutí výrobníka kociek ľadu trvá tento proces maximálne 6 hodín.

Výrobnikom kociek ľadu vyrobte len množstvá bežné pre domácnosť.

Výrobnik vyrobí asi 1,2 kg kociek ľadu za 24 hodín.

Množstvo vyrobených kociek ľadu závisí od teploty v mraziacej zóne: **O čom nižšia je teplota, o to viac kociek ľadu sa za určitú dobu vyrobí.**

Zapnutie/vypnutie výrobníka kociek ľadu

- Stlačte .
- Potiahnite prstom doľava alebo doprava, pokiaľ sa v strede nezobrazia .
- Stlačte .

Pri zapnutí výrobníka kociek ľadu svieti  oranžovým.

Akonáhle je mraziaca zóna schladená, výrobnik sa naplní vodou.

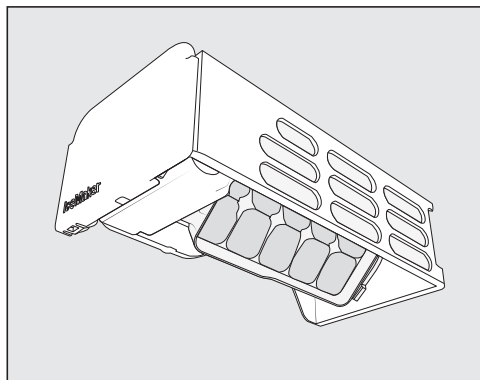

Akonáhle je voda zamrznutá, vypadávajú kocky ľadu z integrovanej misky na kocky ľadu automaticky do zásuvky. Túto misku na kocky ľadu nemožno vybrať.

Akonáhle je zásuvka na kocky ľadu plná, výroba ľadu sa automaticky zastaví. Zásuvka sa nenaplní po okraj.

Tip: Pravidelne vyprázdňujte zásuvku na kocky ľadu, najneskôr ak ste dlhšie ako týždeň nevyberali ľad. Tak budete mať stále čerstvý ľad a zabráni sa zhlukovaniu kociek ľadu.

Ak nechcete vyrábať kocky ľadu, môžete výrobník kociek ľadu vypnúť nezávisle od mraziacej zóny.

Keď je výrobník kociek ľadu vypnutý, je možné zmrazovať potraviny v zásuvke na kocky ľadu až do výšky maximálne 10 cm.

Rozmrazovanie

Chladiaca zóna a zóna PerfectFresh Active

Chladiaca zóna a zóna PerfectFresh Active sa rozmrazujú automaticky.

Voda z rozmrazovania odteká žliabkom a odtokovou rúrkou do odparovacieho systému na zadnej strane prístroja. Teplotom kompresora sa voda z odmrazovania automaticky odparí.

Udržujte žliabok a otvor na odvádzanie vody z rozmrazovania čisté. Voda z rozmrazovania musí vždy voľne odtekať.

Mraziaca zóna

Prístroj je vybavený systémom „NoFrost“, vďaka ktorému sa prístroj automaticky odmrazí a odparí.

Vznikajúca vlhkosť sa zráža na výparníku a občas sa automaticky odmrazí a odparí.

Automatickým odmrazovaním zostáva mraziaca zóna stále bez ľadu. Potraviny sa vďaka tomuto zvláštnemu systému nerozmrazia.

Nikdy neodstraňujte typový štítok umiestnený vo vnútri prístroja. V prípade poruchy bude potrebný.

Dbajte na to, aby sa voda nedostala do elektroniky alebo do osvetlenia.

 Nebezpečenstvo poškodenia vniknutou vlhkosťou.

Para z parného čistiaceho stroja môže poškodiť plastové a elektrické komponenty.

Na čistenie chladničky nepoužívajte žiaden parný čistiaci prístroj.

Do otvoru na odvádzanie vody z rozmrazovania sa nesmie dostať voda z čistenia.

Upozornenia k čistiacemu prostriedku

Vo vnútornom priestore chladničky používajte len čistiace a ošetrojúce prostriedky nezávadné pre potraviny.

Aby ste nepoškodili povrchové plochy, nepoužívajte **žiadne**

- čistiace prostriedky obsahujúce sódu, čpavok, kyseliny a chlór
- čistiace prostriedky na odstránenie vodného kameňa
- čistiace prostriedky na drhnutie (napr. drhnúci prášok, tekuté mlieko, drsné hubky)
- čistiace prostriedky obsahujúce rozpúšťadlá
- čistiace prostriedky na nerez
- čistiace prostriedky na umývačku riadu
- spreje na rúry na pečenie,
- čistiace prostriedky na sklo
- tvrdé hubky a kefy na drhnutie (napr. hubky na hrnce)
- odstraňovač nečistôt
- ostré kovové škrabky





Na čistenie odporúčame čistú savú utierku, vlažnú vodu a trošku prostriedku na ručné umývanie.

Čistenie a ošetrovanie

Príprava prístroja na čistenie

Čistenie len chladiacej zóny:

Zapnite režim čistenia . Chladenie v chladiacej zóne je pri tom vypnuté, vnútorné osvetlenie zostáva zapnuté.

- Stlačte .
- Potiahnite prstom doľava alebo doprava, pokým sa v strede nezobrazí .
- Stlačte .
- Na opustenie úrovne nastavovania stlačte .

Zapnutý režim čistenia  sa zobrazuje na úvodnom displeji.

- Vyberte potraviny z chladiacej zóny a uskladnite ich na chladnom mieste.
- Vyberte na vyčistenie príslušenstvo, ktoré je možné vybrať (viď odstavec „Vybratie, rozloženie a vyčistenie príslušenstva“).

Čistenie mraziacej zóny/celého prístroja:

- Vypnite prístroj.

Na displeji sa zobrazuje  a chladenie je vypnuté.

- Vyberte potraviny z mraziacej zóny/z prístroja a uskladnite ich na chladnom mieste.
- Vyberte na vyčistenie príslušenstvo, ktoré je možné vybrať (viď odstavec „Vybratie, rozloženie a vyčistenie príslušenstva“).

Čistenie vnútorného priestoru

Prístroj čistite pravidelne, najmenej ale raz za mesiac.

Ak nečistoty dlhšiu dobu pôsobia, za určitých okolností sa už nedajú odstrániť.

Povrchy by sa mohli zafarbiť alebo zmeniť.

Odstaňujte nečistoty najlepšie ihneď.

- **Vnútorný priestor** vyčistíte čistou hubkou, vlažnou vodou a malým množstvom prostriedku na umývanie riadu.
- Po vyčistení ich utrite čistou vodou a vysušte utierkou.
- Žliabok a rúrku na odvádzanie vody z rozmrazovania čistite častejšie tyčinou alebo podobným predmetom, aby voda z rozmrazovania mohla odtekať.
- Aby sa prístroj dostatočne vetral a nevytvárali sa v ňom zápachy, nechajte ho ešte chvíľu otvorený.

Ručné čistenie príslušenstva alebo čistenie v umývačke riadu

Nasledujúce časti by sa mali čistiť **ručne**:

- nerezové panely alebo lišty
- jemne nastaviteľný držiak
- plastové diely otočnej police (FlexiTray)
- odkladacia plocha s potlačou
- oddeľovacia doska s držiakom fliaš
- všetky zásuvky a veká zásuviek (v závislosti od modelu)
- variabilný držiak fliaš (ako príslušenstvo na dokúpenie)
- adky box

Nasledujúce časti sú vhodné do **umývačky riadu**:

 **Nebezpečenstvo poškodenia** príliš vysokými teplotami v umývačke riadu.

Časti prístroja sa môžu v umývačke riadu pri teplote vyššej ako 55 °C stať nepoužiteľné alebo sa môžu zdeformovať.

Pre časti vhodné pre čistenie v umývačke riadu voľte výhradne programy umývačky s teplotou maximálne 55 °C.

Kontaktom s prírodnými farbivami, napr. mrkvou, paradajkami a kečupom sa môžu plastové časti v umývačke riadu zafarbiť. Toto sfarbenie neovplyvní ich stabilitu.

- držiak fliaš, priehradka na vajcia

Čistenie a ošetrovanie

- držiak a priehradky na fľaše v dvierkach prístroja (bez nerezovej lemovky)
 - vodiace lišty pre jemne nastaviteľný držiak
 - odkladacie plochy (bez líšt a bez potlačie)
 - sklenené dosky (bez ochranných líšt)
 - prepážka zásuvky na kocky ľadu
 - 2 časti zásobníka na vodu pre rozprašovač
 - adaptér na plech na pečenie
 - držiaky na pachové filtre (ako príslušenstvo na dokúpenie)
- Nasadíte vodiacu lištu po vyčistení do požadovanej pozície a paralelne nasadíte druhú vodiacu lištu k prevej na protiležiacu stranu.
 - Nasuňte držiak opäť zhora na vodiace lišty.

Príslušenstvo za účelom čistenia vyberte a rozoberte

Vybratie jemne nastaviteľného držiaka

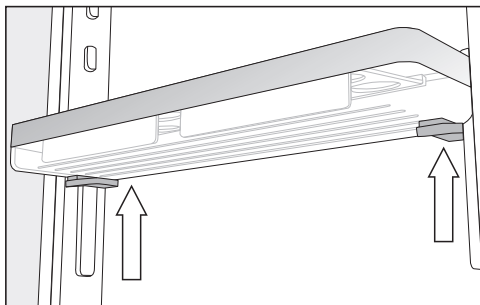

- Objímte držiak oboma rukami, zatlačte na oboch stranách šedé tlačidlo pod držiakom a držiak posuňte nahor alebo dolu z vodiacich líšt.
- Vyberte vodiace lišty z dorazov.

Rozloženie držiaka/priehradky na fľaše

Skôr ako budete držiak/priehradku na fľaše čistiť v umývačke riadu, odstráňte nerezové lemovky.

Pri odstraňovaní nerezovej lemovky postupujte nasledovne:

- Postavte držiak/priehradku na fľaše na pracovnú plochu.

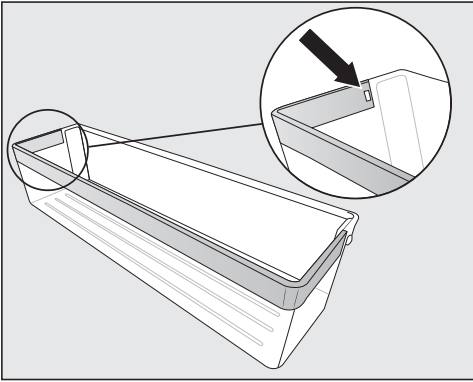

- Vytlačte západku z vyhlbenia. Teraz sa uvoľní celý nerezový panel.
- Po vyčistení pripevnite nerezový panel v opačnom poradí na priehradku.

Rozloženie odkladacej plochy/odkladacej plochy s osvetlením

⚠ Nebezpečenstvo poškodenia nevhodným čistením.

Nerezová lišta s LED osvetlením sa poškodí, ak ju pri čistení ponoríte do vody.

Nerezovú lištu s LED osvetlením vyčistite vlhkou utierkou.

Skôr ako budete čistiť odkladaciu plochu, odstráňte nerezovú lištu alebo nerezovú lištu s LED osvetlením.

- Položte odkladaciu plochu vrchnou stranou dole na mäkkú podložku na pracovnej ploche (napr. utierku).

⚠ Nebezpečenstvo poškodenia nevhodnou manipuláciou.

Pri sťahovaní nerezovej lišty s LED osvetlením sa môžu poškodiť kovové kontakty.

Tieto kontakty na ľavom prednom rohu zásobujú LED osvetlenie prúdom. Uvoľnite najskôr tú stranu, na ktorej sú umiestnené kontakty.

Čistenie a ošetrovanie

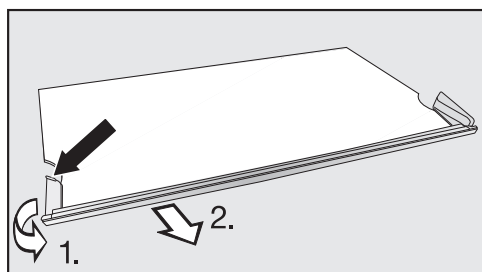

- Na ľavej strane nerezovej lišty uchopíte plastový lem za najzadnejší bod.

1. Odtiahnite plastový lem preč od odkladacej plochy a

2. zároveň stiahnite lištu. Teraz sa uvoľní aj protiľahlá strana.

- Po vyčistení upevníte nerezovú lištu na odkladaciu plochu v opačnom poradí.

Rozloženie otočnej police (FlexiTray)

⚠ Nebezpečenstvo poranenia vypadnutým skleneným dnom. Sklenené dno sa pri vyberaní odkladacej plochy môže vyskrutkovať, vypadnúť a rozbiť. Otočné dno pri vyberaní pevne držte.

- Položte otočnú policu na mäkkú podložku (napr. utierku) na pracovnej ploche.

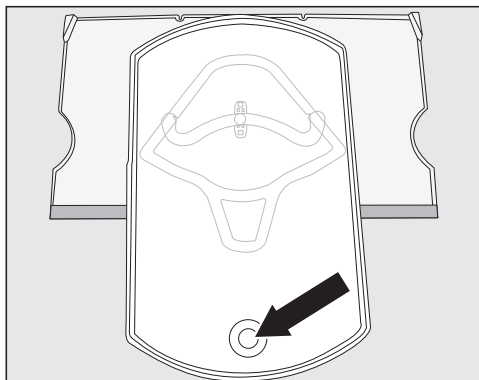

- Tácku otočte dopredu. Cez otvor nadvihnite odspodu sklenené dno a vyberte ho.
- Otočte tácku späť do svojej východiskovej polohy na odkladaciu plochu.

Tácku môžete z odkladacej plochy uvoľniť len vtedy, keď ste ju otočili do jej východiskovej polohy na odkladaciu plochu. Spojovací gombík sa musí nachádzať v zaoblenej koncovkej polohe vodička ①.

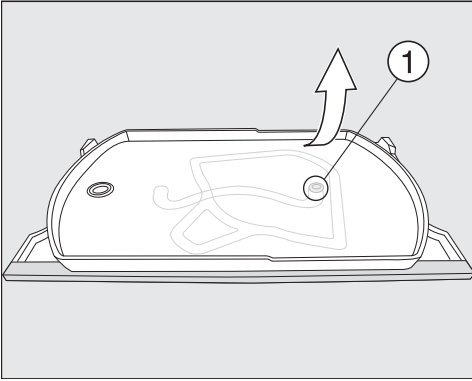

- Spodnú odkladaciu plochu držte pevne vpravo hore a tácku z nej silou stiahnite.

Spojovací gombík na táčke sa uvoľní zo zaoblenej koncovkej polohy vodička ①.

Teraz môžete všetky časti rozobrať a vyčistiť.

Pod odkladacou plochou z plastu sa nachádza sklenená doska, ktorá je západkami ② pridržiavaná na vonkajšom okraji odkladacej plochy.

Sklenenú dosku môžete tiež vybrať za účelom ďalšieho čistenia, tak ako je to popísané v nasledovnom:

- Otočte odkladaciu plochu aj s táckou tak, aby nerezová lemovka bola vzaadu a predný okraj prečnieval mierne cez pracovnú plochu.

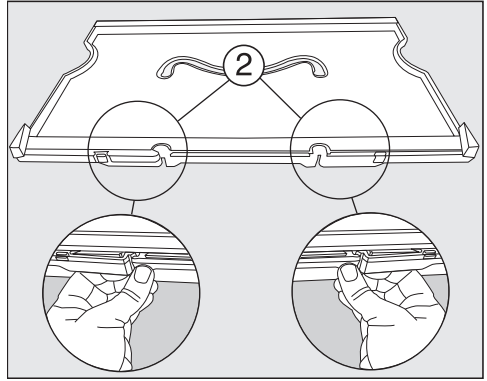

- Odistite západky ② a nadvihnite odkladaciu plochu.

Sklenená doska je uvoľnená. Oba diely môžete teraz vyčistiť.

Poskladanie otočnej police (FlexiTray)

- Položte odkladaciu plochu z plastu na pracovnú dosku tak, aby vyhlbenina a nerezová lemovka boli vpredu.

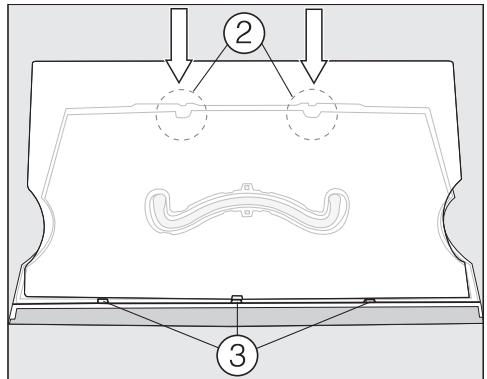

- Najprv nasadíte sklenenú dosku do drážok ③ a potom ju zaklapnete do západiek ②.
- Otočte odkladaciu plochu tak, aby plastový povrch smeroval nahor.

Čistenie a ošetrovanie

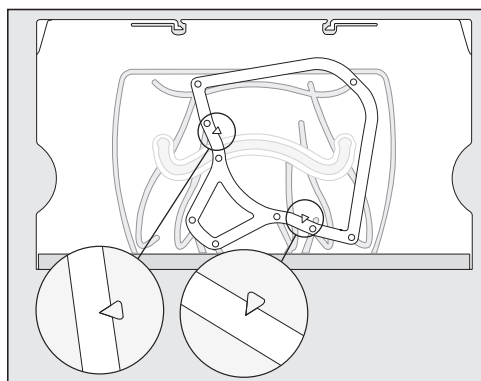

- Položte rám na odkladacou plochu tak, aby hroty špičiek vyrazené na tácke pasovali do špicatých zárezov v ráme.

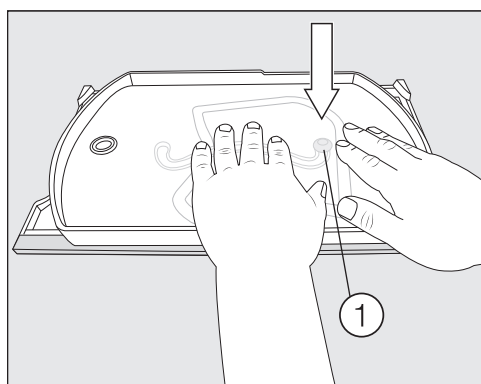

- Zoberte tácku so spojovacím gombíkom smerom dolu a zatlačte gombík silou do zaoblenej koncovej polohy vodítka ①.
- Položte sklenené dno do tácky.

Vybratie zásuviek chladiacej zóny

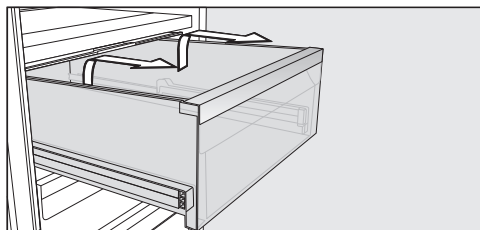

- Vytiahnite zásuvky až na doraz.
- Uchopte zásuvky na boku v zadnej časti a nadvihnite najprv smerom hore a potom dopredu.

Zasuňte opäť výsuvné lišty, aby ste zabránili poškodeniam.

⚠ Nebezpečenstvo poškodenia nevhodným čistením.

Teleskopické lišty obsahujú špeciálne mazivo, ktoré sa môže pri čistení vymyť a tým sa teleskopické lišty poškodia.

Výsuvné lišty očistite vlhkou utierkou.

Nasadenie zásuviek

- Položte zásuvku na celkom zasunutú výsuvnú lištu.
- Zasúvajte zásuvku do prístroja až na doraz.

Vybratie a rozloženie zásobníka na vodu pre rozprašovač

 Nebezpečenstvo ohrozenia zdravia vodou s choroboplodnými zárodkami.

Vo vode, ktorá stojí v zásobníku dlhšiu dobu, sa môžu tvoriť choroboplodné zárodky a môžu ohroziť Vaše zdravie.

Ak Váš prístroj alebo chladiaca zóna boli počas dlhšej doby (viac ako 2 dni) vypnuté alebo ak bol dlhšiu dobu (viac ako 2 dni) vypnutý rozprašovač, vyčistite zásobník na vodu pre rozprašovač a naplňte ho čerstvou pitnou vodou.

Ak bol dlhšiu dobu (viac ako 2 týždne) zapnutý režim dovolenka , vyčistite zásobník na vodu pre rozprašovač a naplňte ho čerstvou pitnou vodou.

Zásobník na vodu ③ vyskočí z vyhlbenia.

■ Vyberte zásobník na vodu.

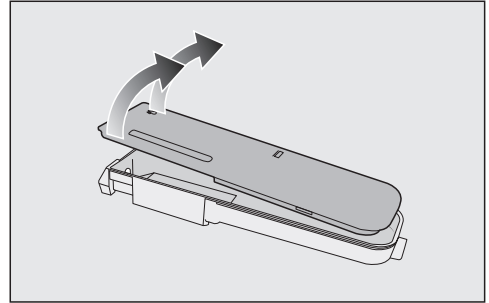

■ Rozložte zásobník na vodu na jeho 2 časti a tieto diely vyčistite ručne alebo v umývačke riadu.

■ Opäť nasadte zásobník na vodu.

■ Sklopte sklenené dno ① dolu.

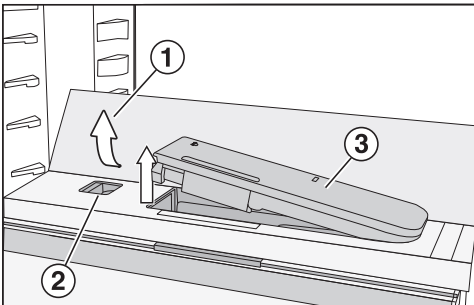

■ Zatlačte na vonkajšie zadné rohy skleneného dna ①.

Sklenené dno sa vpredu vyklopí.

■ Sklenené dno nadvihnite a sklopte dozadu.

Sklenené dno je vzpriamené.

■ Zatlačte posúvač ② doľava.

Čistenie a ošetrovanie

Vybratie oddelovacej dosky s držiakom fľaš

- Zložte z oddelovacej dosky predné a zadné sklenené dno.

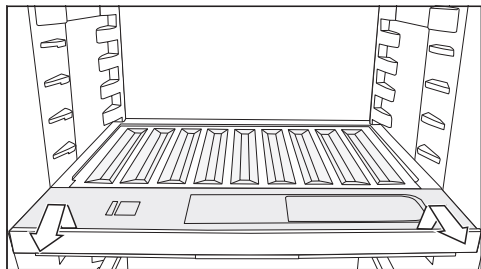

- Držiak na fľaše vpredu nadvihnite a vytiahnite von.
- Po vyčistení zasuňte držiak na fľaše až na doraz a zatlačte ho dole.
- Na oddelovaciu dosku opäť nasadte sklenené dna.

Odobratie veka priehradky

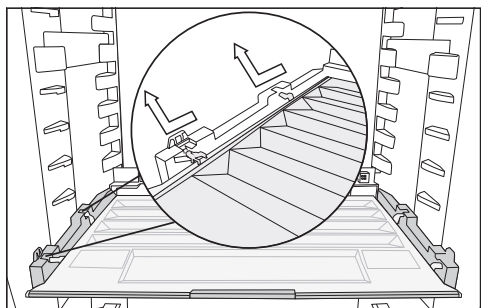

- Veko vpredu nadvihnite a vytiahnite ho von.
- Po vyčistení veko priehradky opäť zasuňte.

Vybratie zásuviek a sklenených dosiek mraziacej zóny

Vybratie zásuvky na výsuvných lištách.

- Vytiahnite zásuvku až na doraz.
- Uchopte zásuvku na boku v zadnej časti a nadvihnite najprv smerom hore a potom dopredu.

Zasuňte opäť výsuvné lišty, aby ste zabránili poškodeniam.

Nasadenie zásuvky

- Položte zásuvku na úplne zasunutú výsuvnú lištu.
- Zasúvajte zásuvku do mraziacej zóny tak, aby zapadla.

Vybratie najspodnejšej zásuvky

- Vytahujte zásuvku a pritom ju vpredu nadvihujte.

Vybratie sklenej dosky

- Vytiahnite sklenenú dosku aj s výsuvnými lištami.

Odstránenie výsuvných lišt zo sklenenej dosky.

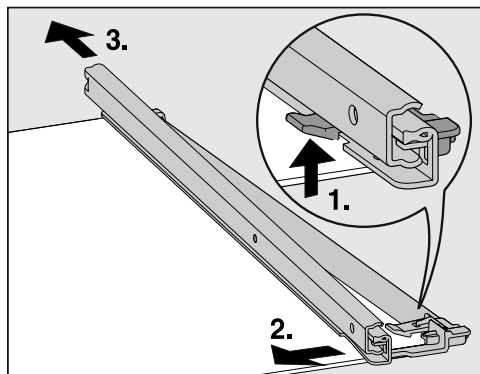

Čistenie a ošetrovanie

- Zložte teleskopickú lištu:
 1. Zatlačte záchytný háčik smerom hore.
 2. Posuňte teleskopickú lištu do strany.
 3. Potom teleskopickú lištu vytiahnite dozadu.
- Stiahnite zadnú a prednú ochrannú lištu z odkladacej plochy.

- Po vyčistení upevnite ochranné lišty opäť na odkladacej ploche.

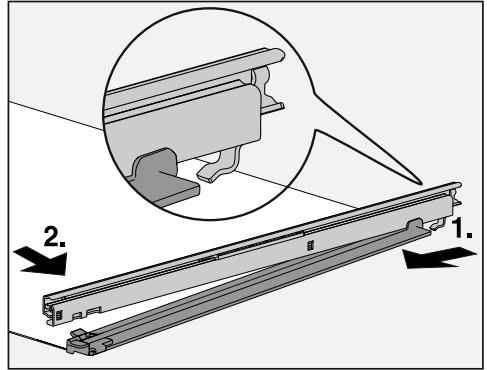

- Upevnite teleskopické lišty na odkladacej ploche:
 1. Pritom nasadte výsuvnú lištu vzadu a zakvačte.
 2. Potom vpredu zaklapnite záchytný háčik.

Výmena pachových filtrov (príslušenstvo na dokúpenie)

Pachový filter v držiaku vymieňajte približne každých 6 mesiacov.

Symbol 🌐 na úvodnom displeji Vám pripomína, že musíte vymeniť pachové filtre.

Pachový vymeniteľný filter KKF-RF dostanete u servisnej služby Miele, u špecializovaného predajcu alebo v internetovom obchode Miele.

- Držiak na pachový filter stiahnite smerom hore z odkladacej plochy.

Čistenie a ošetrovanie

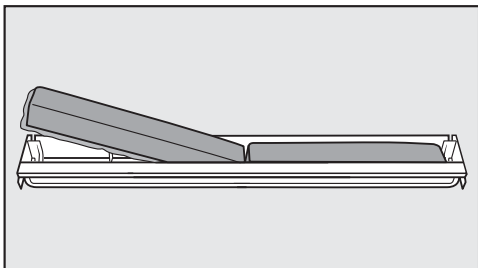

- Zložte oba pachové filtre a založte nové filtre s obrubou smerom dole do držiaka.

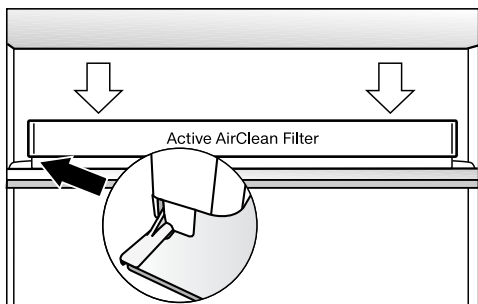

- Nasadte držiak centricky na zadnú ochrannú lištu odkladacej plochy tak, aby tam zapadol.
- Na potvrdenie výmeny filtra stlačte na displeji symbol .

Ukazovateľ výmeny pachového filtra zhasne a počítadlo času sa vynuluje.

Z úvodného displeja zhasne symbol .

Čistenie misky na kocky ľadu

Miska na kocky ľadu **nie je** vyberateľná a preto ju musíte uviesť do čistiacej polohy.

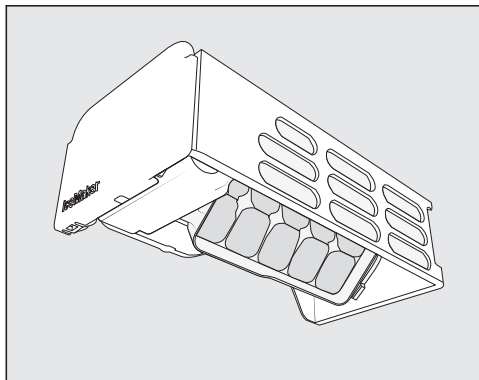

Vyčistite misku na kocky ľadu:

- Pred odstavením výrobníka kociek ľadu na dlhšiu dobu.
- Ľad a zvyšky vody sa musia pravidelne odstraňovať.

Nastavenie čistiacej polohy misky na kocky ľadu

Skôr ako misku na kocky ľadu nastavíte do čistiacej polohy, dbajte na nasledovné:

- Výrobník ľadu je zapnutý.
- Zásuvka na kocky ľadu je prázdna a úplne zasunutá.

■ Stlačte .

■ Potiahnite prstom doľava alebo doprava, pokým sa v strede nezobrazí .

■ Stlačte .

Teraz to dlhšiu dobu trvá, pokým sa miska na kocky ľadu otočí do čistiacej polohy.

Ak je zásuvka na kocky ľadu plná, zobrazí sa na displeji . Postup sa stornuje a miska na kocky ľadu sa opäť otočí do východiskovej polohy.

■ Zásuvku na kocky ľadu vyprázdnite a postup spustíte znovu.

Keď je pohyb misky na kocky ľadu ukončený, na displeji sa zobrazí symbol .

■ Na opustenie úrovne nastavovania stlačte .

■ Vyberte zásuvku na kocky ľadu.

■ Vyčistite misku na kocky ľadu vlažnou vodou a malým množstvom prosriedku na ručné umývanie. Po vyčistení ju utrite čistou vodou a vysušte všetko utierkou.

■ Zásuvku na kocky ľadu opäť nasadte.

■ Po čistení potvrdte informačný údaj .

Budete počuť, ako sa zásuvka na kocky ľadu opäť otočí do svojej východiskovej polohy.

Čistenie tesnenia na dvierkach

 Nebezpečenstvo poškodenia nevhodným čistením.

Pri ošetrovaní tesnenia dvierok olejmi alebo tukmi môžu tieto ostať pórovité.

Neošetrujte tesnenie dvierok olejom alebo tukmi.

■ Tesnenie dvierok čistite pravidelne len čistou vodou a nakoniec tesnenie vyutierajte dôkladne utierkou.



Čistenie vetracích a odvetrávacích profilov

Usadený prach zvyšuje spotrebu energie.

■ Pravidelne čistite vetracie profily štetcom alebo vysávačom (použite na to napr. sací štetec pre vysávač Miele).

Čistenie a ošetrovanie

Po čistení

- Nasadte všetky časti do prístroja.
- Zapnite opäť prístroj.
- Ak ste aktivovali režim čistenia  chladiacej zóny:
Na úvodnom displeji stlačte .
- Stlačte opäť .

Keď je funkcia čistenia vypnutá, svieti symbol  bielym.

Chladiaca zóna začne opäť chladieť.

- Zapnite funkciu supermrazenie ❄ na určitý čas, aby sa mraziaca zóna rýchlo vychladila.
- Zapnite funkciu superchladenie ❄ na určitý čas, aby sa chladiaca zóna rýchlo vychladila.
- Uložte potraviny do chladiacej zóny.
- Zasuňte mraziace zásuvky s potravinami na zmrazenie do mraziacej zóny akonáhle je tu teplota dostatočne nízka.
- Vypnite funkciu supermrazenie ❄, akonáhle bude dosiahnutá konštantná teplota mraziacej zóny najmenej -18 °C.
- Zatvorte dvierka prístroja.

Väčšinu porúch a chýb, ku ktorým dochádza pri dennej prevádzke môžete sami odstrániť. V mnohých prípadoch môžete ušetriť čas a peniaze, pretože nemusíte volať servisnú službu.

Pod www.miele.com/service získate informácie ako môžete sami odstrániť poruchy.

Nasledujúce tabuľky vám majú pomôcť nájsť príčinu poruchy alebo chyby a odstrániť ich.

Až do odstránenia poruchy podľa možnosti neotvárajte chladničku, aby ste udržali stratu chladu čo najmenšiu.

Problém	Príčina a odstránenie
Prístroj nemá žiaden chladiaci výkon a nefunguje vnútorné osvetlenie pri otvorených dvierkach.	Prístroj nie je zapnutý a na displeji svieti ☹. ■ Zapnite prístroj.
	Sieťová zástrčka nie je správne zasunutá v zásuvke. ■ Zasuňte zástrčku do zásuvky. Pri vypnutom prístroji sa na displeji objaví ☹.
	Vypol sa istič domovej inštalácie. Prístroj, domové napätie alebo iný prístroj môže byť pokazený. ■ Zavolajte kvalifikovaného elektrikára alebo servisnú službu.
Kompresor neustále beží.	Nejedná sa o chybu. Pre šetrenie energie sa kompresor pri malej potrebe chladu prepne na nízke otáčky. Tým sa predĺži doba chodu kompresora.
Kompresor sa zapína stále častejšie a na dlhšiu dobu, teplota v prístroji je príliš nízka.	Sú zastavané alebo zaprášené vetracie a odvetrávacie profily. ■ Nezakrývajte vetracie a odvetrávacie profily. ■ Z vetracích a odvetrávacích profilov pravidelne odstraňujte prach.
	Boli často otvárané dvierka prístroja, alebo sa v ňom skladovalo prípadne mrazilo priveľké množstvo potravín. ■ Dvierka prístroja otvárajte len v prípade potreby a čo najkratšie.







Čo robiť, keď ...

Problém	Príčina a odstránenie
	Potrebná teplota sa po určitej dobe opäť nastaví sama.
	Nie sú správne zatvorené dvierka prístroja. V mraziacej zóne sa pravdepodobne vytvorila hrubšia vrstva ľadu. ■ Zatvorte dvierka prístroja. Potrebná teplota sa po určitej dobe opäť nastaví sama. Ak sa už vytvorila hrubá vrstva ľadu, znižuje sa výkon chladienia a tým rastie spotreba energie. ■ Prístroj rozmrazte a vyčistite ho.
	Teplota okolia je príliš vysoká. O čo vyššia je teplota okolia, o to dlhšie beží kompresor. ■ Dbajte na pokyny v kapitole „Inštalácia“, odstavec „Miesto umiestnenia“.
	Prístroj nebol správne vbudovaný do výklenku. ■ Prístroj zabudujte podľa pokynov v priloženom návode na montáž.
	Teplota v prístroji je nastavená príliš nízko. ■ Opravte nastavenie teploty.
	Bolo zmrazené väčšie množstvo potravín naraz. ■ Dbajte na pokyny v kapitole „Zmrazovanie a skladovanie“.
	Ešte je zapnutá funkcia superchladienia ❄️. ■ Aby ste ušetrili energiu, sami vypnite včas funkciu superchladienia ❄️.
	Ešte je zapnutá funkcia supermrazenia ❄️. ■ Aby ste ušetrili energiu, sami vypnite včas funkciu supermrazenia ❄️.



















Problém	Príčina a odstránenie
<p>Kompresor sa zapína stále zriedkavejšie a na kratšiu dobu, teplota v prístroji stúpa.</p>	<p>Nejedná sa o chybu. Nastavená teplota je príliš vysoká.</p> <ul style="list-style-type: none"> ■ Opravte nastavenie teploty. ■ Po 24 hodinách skontrolujte ešte raz teplotu. <p>Zamrazené produkty sa začínajú rozmrazovať. Teplota v okolí, na ktorú je prístroj dimenzovaný nebola dosiahnutá.</p> <p>Kompresor sa zapína zriedkavejšie, keď je teplota v okolí nízka. Preto môže byť v mraziacej zóne príliš teplo.</p> <ul style="list-style-type: none"> ■ Dbajte na pokyny v kapitole „Inštalácia“, odstavec „Miesto umiestnenia“. ■ Zvýšte teplotu okolia.
<p>Prístroj je zamrznutý alebo sa vo vnútri prístroja tvorí kondenzát. Prípadne sa nesprávne zatvárajú dvierka.</p>	<p>Tesnenie dvierok vykĺzlo z drážky.</p> <ul style="list-style-type: none"> ■ Skontrolujte, či tesnenie dvierok sedí správne v drážke. <p>Tesnenie dvierok je poškodené.</p> <ul style="list-style-type: none"> ■ Skontrolujte, či je tesnenie dvierok poškodené.
<p>Tesnenie dvierok je poškodené alebo vykĺzlo.</p>	<p>Tesnenie dvierok je možné vymeniť bez náradia.</p> <ul style="list-style-type: none"> ■ Vymeňte tesnenie dvierok. Dostať je ho možné v špecializovaných obchodoch alebo u servisnej služby.

Čo robiť, keď ...











Všeobecné problémy s prístrojom





Problém	Príčina a odstránenie
Vo vlhkej priehradke s nastavením  sú potraviny poškodené.	Vo vlhkej priehradke sa nachádza príliš veľa kondenzátu. <ul style="list-style-type: none">■ Kondenzát odstráňte utierkou.■ Vložte rošt alebo niečo podobné, tak aby mohla nadbytočná vlhkosť presakovať.■ Otvorte kryt priehradky tak, že zvolíte polohu „Nevýššená vlhkosť vzduchu“  a vypnite rozprašovač .
Dno na chladiacej zóne je mokré.	Je upchaný otvor na odvádzanie vody z rozmrazovania. <ul style="list-style-type: none">■ Vyčistite žliabok a otvor na odvádzanie vody z rozmrazovania.
Mrazené produkty primrzli.	Obal potravín nebol pri vkladaní suchý. <ul style="list-style-type: none">■ Uvoľnite primrznuté produkty tupým predmetom, napr. rúčkou lyžice.
Nezaznie výstražný tón, aj keď sú dvierka prístroja dlhší čas otvorené.	Nejedná sa o chybu. Výstražný tón bol v nastavovacom režime vypnutý. Ak chcete akustický alarm opäť zapnúť: <ul style="list-style-type: none">■ Stlačte .■ Potiahnite prstom doľava alebo doprava, pokým sa v strede nezobrazí .■ Stlačte .■ Potiahnite prstom doľava alebo doprava, pokým sa v strede nezobrazí požadovaná hlasitosť.■ Stlačením pruhu segmentov potvrdíte požadovanú hlasitosť. Pri zapnutých výstražných a signálnych tónoch sa zobrazuje  .

Hlásenia na displeji



Problém	Príčina a odstránenie
<p>Na úvodnom displeji svieti , prístroj nemá žiaden chladiaci výkon, jeho obsluha a vnútorné osvetlenie sú ale funkčné.</p>	<p>Je zapnutá výstavná prevádzka.</p> <ul style="list-style-type: none"> ■ Stlačte . ■ Stlačte . ■ Potiahnite prstom doľava alebo doprava, pokým sa v strede nezobrazí . ■ Stlačte . <p>Po vypnutí výstavnej prevádzky  sa prístroj vypne a musíte ho opäť zapnúť.</p>
<p>Na displeji svieti , a prístroj nie je možné obsluhovať.</p>	<p>Je ešte zapnutá funkcia čistenia.</p> <ul style="list-style-type: none"> ■ Stlačením  na úvodnom displeji opäť vypnite funkciu čistenia. ■ Stlačte opäť . <p>Keď je funkcia čistenia vypnutá, svieti symbol  bielym.</p> <p>Prístroj začne opäť chladiť.</p>
<p>Na displeji sa nič nezobrazuje. Je čierny.</p>	<p>Je zapnutý režim sabat : Vnútorné osvetlenie je vypnuté a prístroj chladí.</p> <ul style="list-style-type: none"> ■ Stlačte čierny displej. <p>Zobrazí sa .</p> <ul style="list-style-type: none"> ■ Stlačte . <p> svieti na oranžovo.</p> <ul style="list-style-type: none"> ■ Stlačte opäť symbol . <p>Keď je režim sabat vypnutý, svieti symbol  bielym.</p>
<p>Na displeji svieti , a prístroj nie je možné obsluhovať.</p>	<p>Je zapnutá blokovacia funkcia.</p> <ul style="list-style-type: none"> ■ Prístroj nachvíľu odblokujte alebo úplne vypnite blokovaciu funkciu (viď kapitola „Vykonanie ďalších nastavení“, odstavec „Krátka deaktivácia alebo úplné vypnutie blokovacej funkcie / “).









Čo robiť, keď ...

Problém	Príčina a odstránenie
<p>Na úvodnom displeji svieti symbol , navyiac zaznie signálny tón.</p>	<p>Indikátor výmeny pachového filtra  Vám pripomína, že musíte vymeniť pachový filter.</p> <ul style="list-style-type: none"> ■ Vymeňte pachový filter v držiaku (viď kapitola „Čistenie a starostlivosť“, odstavec „Výmena pachového filtra (príslušenstvo na zakúpenie)“) a výmenu pachového filtra potvrdíte stlačením symbolu  na displeji. <p>Z úvodného displeja zhasne symbol .</p>
<p>Na displeji svieti žltým  a dodatočne zaznie výstražný tón.</p>	<p>V prístroji nie je zásuvka na kocky ľadu. Po zatvorení dvierok prístroja zaznie výstražný tón.</p> <ul style="list-style-type: none"> ■ Stlačte na displeji . <p>Výstražné hlásenie bolo potvrdené a výstražný tón utíchne.</p> <p>Na displeji sa opäť zobrazí skutočná aktuálna teplota.</p> <ul style="list-style-type: none"> ■ Nasadte zásuvku opäť správne do prístroja alebo vypnite výrobnik kociek ľadu. <p>Pripojenie na čerstvú vodu nebolo nainštalované.</p> <ul style="list-style-type: none"> ■ Uistite sa, či bolo pripojenie na čerstvú vodu správne nainštalované. <p>Nie je otvorený prívod vody.</p> <ul style="list-style-type: none"> ■ Otvorte uzatvárací ventil. <p>Hadica je zalomená.</p> <ul style="list-style-type: none"> ■ Hadicu skontrolujte a poškodenú hadicu vymeňte výlučne za originálny Miele náhradný diel. <p>Pripojovací tlak vody je príliš nízky.</p> <ul style="list-style-type: none"> ■ Skontrolujte, či je pripojovací tlak vody medzi 150 kPa a 600 kPa (1,5 bar a 6 bar).
<p>Na displeji svieti žltým  a dodatočne zaznie signálny tón.</p>	<p>Zásuvka výrobníka kociek ľadu je plná.</p> <ul style="list-style-type: none"> ■ Zásuvku vyberte a vyprázdňte ju.
<p>Na príslušnom ukazovateli teploty chladiacej zóny a/alebo mraziacej zóny svieti žltým  a navyiac znie výstražný tón.</p>	<p>Aktivoval sa alarm dvierok.</p> <ul style="list-style-type: none"> ■ Tlačte na displeji určitú dobu . <p>Symbol  zhasne a výstražný tón stíchne.</p> <ul style="list-style-type: none"> ■ Zatvorte príslušné dvierka prístroja.

Problém	Príčina a odstránenie
<p>Na príslušnom ukazovateli teploty mraziacej zóny svieti červeným  a navyiac znie výstražný tón.</p>	<p>Bol aktivovaný teplotný alarm, mraziaca zóna je v závislosti od nastavenej teploty príliš teplá alebo príliš studená.</p> <p>Dôvodmi by mohli byť napríklad:</p> <ul style="list-style-type: none"> – Často boli otvárané dverka prístroja. – Bolo zmrazené väčšie množstvo potravín bez pripnutia funkcie super mrazenie. – Došlo k dlhodobejšiemu výpadku siete (výpadok prúdu). – Prístroj je pokazený. <p>■ Stlačte  .</p> <p>Výstražné hlásenie bolo potvrdené:   zhasne a výstražný tón utíchne.</p> <p>Na displeji asi 1 minútu bliká najvyššia teplota, ktorá bola doteraz v mraziacej zóne. Potom ukazovateľ teploty prejde na aktuálnu teplotu v mraziacej zóne.</p> <p>Blikajúce zobrazenie teploty môžete predčasne zrušiť:</p> <p>■ Stlačte ukazovateľ teploty mraziacej zóny.</p> <p>Najvyššia zobrazená teplota sa vymaže. Potom sa na ukazovateli teploty opäť objaví skutočná aktuálna teplota mraziacej zóny.</p> <p>■ Zrušte stav alarmu.</p> <p>■ Podľa teploty skontrolujte potraviny, či nie sú čiastočne alebo úplne rozmrazené. Ak je tomu tak, potraviny pred opätovným zmrazením spracujte (varením alebo pečením).</p>



Čo robiť, keď ...

Problém	Príčina a odstránenie
<p>Na displeji svieti červeným  a dodatočne zaznie výstražný tón.</p>	<p>Je zobrazený výpadok siete: Teplota v mraziacej zóne za posledné dni alebo hodiny výpadkom siete alebo prerušením dodávky prúdu stúpla príliš vysoko.</p> <ul style="list-style-type: none">■ Stlačte . <p>Chybové hlásenie bolo potvrdené:  zhasne a výstražný tón utíchne.</p> <p>Na ukazovateli teploty mraziacej zóny asi 1 minútu bliká najvyššia teplota, ktorá bola doteraz v mraziacej zóne. Potom ukazovateľ teploty prejde na aktuálnu teplotu v mraziacej zóne.</p> <p>Blikajúce zobrazenie teploty môžete predčasne zrušiť:</p> <ul style="list-style-type: none">■ Stlačte ukazovateľ teploty mraziacej zóny. <p>Najvyššia zobrazená teplota sa vymaže. Potom sa na ukazovateli teploty opäť objaví skutočná aktuálna teplota mraziacej zóny. Prístroj potom pracuje ďalej s posledným nastavením teploty.</p> <ul style="list-style-type: none">■ Zrušte stav alarmu.■ Podľa teploty skontrolujte potraviny, či nie sú čiastočne alebo úplne rozmrazené. Ak je tomu tak, potraviny pred opätovným zmrazením spracujte (varením alebo pečením).

Problém	Príčina a odstránenie
<p>Na displeji svieti červeným , prípadne sa zobrazí chybový kód F s číslicami. Dodatočne zaznie výstražný tón.</p>	<p>Vyskytla sa porucha.</p> <ul style="list-style-type: none"> ■ Vypnite výstražný tón dotykcom na displeji . ■ Zavolajte servisnú službu. <p>Pre nahlásenie poruchy potrebujete k zobrazenému kódu chyby aj označenie modelu a číslo výrobku Vášho prístroja. Tieto informácie si môžete dať priamo zobraziť.</p> <ul style="list-style-type: none"> ■ Dotknite sa pritom displeja . <p>Na displeji sa zobrazia potrebné údaje prístroja.</p> <p>Potvrdením OK opustíte informačné ukazovatele a opäť sa Vám zobrazí chybový kód.</p> <p>Prístroj môžete vypnúť aj priamo z ukazovateľa chyby.</p> <hr/> <p>Zobrazuje sa chyba prístroja: Tento ukazovateľ má vždy prednosť a preruší ihneď každé nastavenie, ktoré chcete práve navoliť.</p> <p>Chyba prístroja sa zobrazí uprednostnene pred jstujúcim alarmom dvierok a/alebo teplotou.</p>
<p>Na displeji svieti červeným   a dodatočne zaznie výstražný tón.</p>	<p>Vyskytla sa porucha výrobníka kociek ľadu.</p> <ul style="list-style-type: none"> ■ Vypnite výstražný tón dotykcom na displeji  . ■ Zavolajte servisnú službu. <p>Výrobník kociek ľadu je však možné vypnúť aj cez nastavovací režim .</p>

Čo robiť, keď ...

Problémy s rozprašovačom

Problém	Príčina a odstránenie
Rozprašovač nekropí potraviny v zóne PerfectFresh Active	Rozprašovač nie je zapnutý. ■ V nastavovacom režime  stlačte symbol  .
	Veko priehradky je vytiahnuté dopredu a tým je nastavené na „Nezvýšená vlhkosť vzduchu Δ“. ■ Zasuňte veko priehradky dozadu, tak že bude zvolené nastavenie „Zvýšená vlhkosť vzduchu ΔΔΔ“.
	V zásobníku na vodu nie je dostatok vody. ■ Naplňte zásobník na vodu.
	Nie je správne zaklapnutý zásobník na vodu. ■ Nasadte zásobník na vodu tak, aby správne zaklapol.
	Pred rozprašovačom sú nečistoty. ■ Vyčistite rozprašovač a zásobník na vodu.

Problémy s výrobníkom kociek ľadu

Problém	Príčina a odstránenie
Výrobník kociek ľadu sa nedá zapnúť.	Chladnička nie je elektricky pripojená alebo nie je zapnutá. ■ Chladničku opäť pripojte a zapnite ju.
Výrobník kociek ľadu nevyrába ľad.	Prístroj alebo výrobník kociek ľadu nie je zapnutý. ■ Zapnite prístroj a výrobník kociek ľadu.
	Nie je otvorený alebo odvzdušnený prívod vody. ■ Otvorte prívod vody. ■ Skontrolujte či je prívod vody odvzdušnený.
	Zásuvka výrobníka kociek ľadu nie je správne zatvorená. ■ Zásuvku správne zasuňte.
	Boli často otvárané dvierka prístroja, takže sa zvýši činnosť kompresora a výrobník kociek ľadu zamrzne. ■ Dvierka prístroja otvárajte len v prípade potreby a čo najkratšie.
	Teplota v mraziacej zóne je príliš vysoká.







Problém	Príčina a odstránenie
	<ul style="list-style-type: none"> ■ Nastavte nižšiu teplotu. <p>Pripojovací tlak vody je príliš nízky.</p> <ul style="list-style-type: none"> ■ Skontrolujte, či je pripojovací tlak vody medzi 150 kPa a 600 kPa (1,5 bar a 6 bar). <p>Uvedomte si, že môže trvať až 24 hodín pokým sa vyrobia prvé kocky ľadu.</p>
<p>Kocky ľadu nepríjemne zapáchajú alebo chutia.</p>	<p>Výrobník kociek ľadu je v trvalej prevádzke a mali by ste ho pravidelne čistiť.</p> <ul style="list-style-type: none"> ■ Výrobník kociek ľadu ako aj prívod vody pravidelne preplachujte a kocky ľadu z prvých 3 výrob nebudete konzumovať, ale ich zlikvidujete. <p>Výrobník kociek ľadu sa používa veľmi zriedkavo. Ľad pri dlhšom skladovaní môže prevziať pach a chuť iných látok.</p> <ul style="list-style-type: none"> ■ Ak nebudete výrobník ľadu dlhšiu dobu používať, vyprázdnite zásuvku na kocky ľadu. ■ Výrobník kociek ľadu ako aj prívod vody pravidelne preplachujte a kocky ľadu z prvých 3 výrob nebudete konzumovať, ale ich zlikvidujete. <p>V mraziacej zóne sa skladujú nezabalené potraviny. Ľad môže prijať pach a chuť nezabalených potravín.</p> <ul style="list-style-type: none"> ■ V mraziacej zóne skladujte len zabalené potraviny. <p>Je znečistená zásuvka na kocky ľadu.</p> <ul style="list-style-type: none"> ■ Vyčistite prípadne zásuvku na kocky ľadu.

Čo robiť, keď ...

Nefunguje vnútorné osvetlenie.

 Nebezpečenstvo úrazu elektrickým prúdom pri odkrytých kábloch. Zložením krytu osvetlenia môžete dôjsť do kontaktu s časťami pod napätím. Neodstraňujte kryt osvetlenia. LED osvetlenie smie vymieňať a opravovať výlučne servisná služba.

 Nebezpečenstvo úrazu LED osvetlením. Osvetlenie zodpovedá rizikovej skupine RG 2. Keď je kryt pokazený, môže dôjsť k zraneniu očí. Pri pokazenom kryte lampy sa nepozerajte optickými nástrojmi (lupou alebo podobnými) z bezprostrednej blízkosti do osvetlenia.

Problém	Príčina a odstránenie
Nefunguje vnútorné osvetlenie.	Prístroj nie je zapnutý. ■ Zapnite prístroj.
	Režim sabat  je zapnutý: Displej je čierny a prístroj chladí. ■ Stlačte čierny displej. Zobrazí sa  . ■ Stlačte  .  svieti na oranžovo. ■ V nastavovacom režime  stlačte symbol  . Keď je režim sabat vypnutý, svieti symbol  bielym.
	Vnútorné osvetlenie sa asi po 15 minútach pri otvorených dvierrkach z dôvodu prehriatia automaticky vypne. Ak toto nie je príčinou, vyskytuje sa porucha. ■ Zavolajte servisnú službu.
Nefunguje LED osvetlenie na niektorej odkladacej ploche.	Odkladacia plocha nie je správne vložená v úchytoch. ■ Skontrolujte správne usadenie odkladacej plochy v úchytoch: Odkladacia plocha má na ľavom prednom rohu kovové kontakty pre napájanie LED osvetlenia. ■ Zasúvajte odkladaciu plochu pokým nezaklapne.
	LED osvetlenie na nerezovej lište je chybné. ■ Vymeňte nerezovú lištu s LED osvetlením. Dostanete ju u servisnej služby.

Problém	Príčina a odstránenie
LED osvetlenie nefunguje na žiadnej odkladacej ploche.	<p>Na LED osvetlenie na odkladacej ploche alebo na kovové kontakty v ľavých úchytoch natiekla voda. Bezpečnostné vypínane vypne LED osvetlenie na všetkých odkladacích plochách.</p> <ul style="list-style-type: none">■ Utrite nerezovú lištu s LED osvetlením vlhkou utierkou, osušte ju, prípadne nechajte vysušiť mimo prístroja.■ Skôr ako zasuniete odkladaciu plochu s osvetlením, dbajte na to, aby boli kontakty čisté a suché.■ Zasúvajte odkladaciu plochu pokým nezaklapne.■ Zatvorte dvierka prístroja. <p>Po opätovnom otvorení dvierok prístroja už osvetlenie opäť funguje.</p> <hr/> <p>Ak toto nebol dôvod, vyskytla sa porucha.</p> <ul style="list-style-type: none">■ Zavolajte servisnú službu.

Príčiny zvukov

Normálne zvuky	Čím vznikajú?
Brrrrr ...	Hučanie spôsobuje kompresor. Pri zapínaní kompresora môže byť krátkodobo hlasnejšie.
Blubb, blubb ...	Bublanie, klokotanie, bzučanie prichádza z chladiva, ktoré preteká rúrkami.
Klik ...	Cvakanie je počuť vždy, keď termostat zapína alebo vypína kompresor.
Sssrrrrr ...	Tiché šumenie môže byť od prúdu vzduchu vo vnútri prístroja.
Knak ...	Pukanie je počuť vždy, keď dochádza k rozpínavosti materiálov v chladničke.
Uvedomte si, že zvukom prichádzajúcim z kompresora a prúdenia v chladiacom okruhu nemožno zabrániť.	

Zvuky	Príčina a odstránenie
Klopanie, búchanie, štrnganie	Prístroj nestojí rovno. Vyrovnajte ho pomocou vodováhy. Použite pritom nastavovacie nohy pod prístrojom. Zasuňte do výklenku pre zabudovanie od 140 cm priložené stabilizačné lišty na spodnej strane dna prístroja.
	Zásuvky, koše alebo odkladacie plochy sa trasú alebo zasekávajú. Skontrolujte vyberateľné časti a prípadne ich opäť nasadte.
	Fľašky alebo nádoby sa dotýkajú. Odsuňte ich mierne od seba.

Pod www.miele.com/service získate informácie ako môžete sami odstrániť poruchy a o Miele náhradných dieloch.

Kontakt pri poruchách

Pri poruchách, ktoré neviete sami odstrániť, informujte napr. Vášho špecializovaného predajcu Miele alebo servisnú službu Miele.

Servisnú službu Miele si môžete vyžiadať online na www.miele.sk.

Kontaktné údaje servisnej služby Miele nájdete na konci tohto dokumentu.

Servisná služba potrebuje označenie modelu a výrobné číslo (Fabr./SN/Nr.). Obidva údaje nájdete na typovom štítku.

Typový štítok nájdete vo vnútri chladničky.

Zobrazenie informácií o prístroji

Tieto informácie nájdete v režime nastavenia pod informáciami **i** (viď kapitola „Prevedenie ďalších nastavení“, odstavec „Vývolanie informácií“) alebo na typovom štítku vo vnútornom priestore prístroja.

Databáza EPREL

Od 1. marca 2021 bude možné nájsť informácie k označovaniu spotreby energie a požiadavkách na ekologický dizajn v európskej databáze produktov (EP-REL). Cez nasledovný link <https://ep-rel.ec.europa.eu/> sa dostanete do databázy produktov. Tu budete vyzvaný zadať označenie modelu.

Označenie modelu nájdete na typovom štítku.



XXXXXX
Nr. XX/XXXXXXXXXX.

WEINTEMPERERSCHRANK-INTERTECH-MODELL
 MULTITEMPERATURE WINE STORAGE CABINET-UNDERCORKTOP
 ARMOIRE DE MISE EN TEMP. DES VINS/MCO. ENCASTRABLE SOUS PLAN
 ARMARIO PLACONCONDICIONADO VINO/MCO/DE POTRABAJO EN MERA
 BRINDISI TEMP. STABILIZZAZIONE

Klasse/Class Classe/Classe SN-ST	Ap-Typ/AP-Type AP-Type/AP-Tipo	Bruttinhalt/Gross Capacity Volume Brut/Capacità Bruta	Gefriervermögen/Freezing Capacity Pouvoir de Congel/Capac. Congeladora
Nutzinhalt Net Capacity Volume Utile Capac. Util			R600a: XXg
Ges. / K / G / W/EIN / KALT Tot. / R / F / WINE / CHILL Tot. / R / F / WINE / CHILL Tot. / F / C / WINE / CHILL			

Záruka

Záručná doba predstavuje 2 roky.

Ďalšie informácie k záručným podmienkam vo svojej krajine získate u servisnej služby Miele.

Prehlásenie o zhode

Miele týmto prehlasuje, že táto kombinácia chladničky s mrazničkou zodpovedá smernici 2014/53/EU.

Úplný text prehlásenia o zhode EÚ je k dispozícii na jednej z nasledujúcich internetových adries:

- Produkty, na stiahnutie www.miele.sk

frekvenčné pásmo	2,4000 GHz – 2,4835 GHz
------------------	----------------------------

maximálny vysielací výkon	< 100 mW
---------------------------	----------

Pre obsluhu a riadenie komunikačného modulu využíva Miele vlastné alebo iné softwarové aplikácie, na ktoré sa nevzťahujú licenčné podmienky platné pre tzv. otvorený software. Tieto aplikácie alebo softwarové komponenty sú chránené autorským právom. Je nutné rešpektovať právomoci spoločnosti Miele a tretích strán, vyplývajúce z autorského práva.

Súčasťou komunikačného modulu integrovaného v prístroji sú tiež softwarové komponenty, ktoré sú v rámci licenčných podmienok upravujúcich otvorený software predávané ďalej. Príslušné komponenty s otvoreným zdrojovým kódom spolu s príslušnými údajmi o autorských právach, kópiami aktuálne platných licenčných podmienok a prípadne ďalšie informácie sú dostupné lokálne prostredníctvom IP adresy a internetového prehliadača (<https://<IP adresa>/Licenses>). Úpravy popredajných záruk licenčných podmienok pre komponenty s otvoreným zdrojovým kódom vymedzené na tomto mieste platia len vo vzťahu k príslušným držiteľom práv.

Miele s.r.o.
Plynárenská 1
821 09 Bratislava
Tel.: +421 2 58 103 111
Servis-tel.: +421 2 58 103 131
E-mail: info@miele.sk
Internet: www.miele.sk

**Servisná služba Miele
príjem servisných zákaziek
0800 MIELE1
(0800 643 531)**

Miele & Cie. KG
Carl-Miele-Straße 29
33332 Gütersloh
Nemecko

KFN 7795 D

sk-SK

M.-Nr. 11 744 340 / 02