

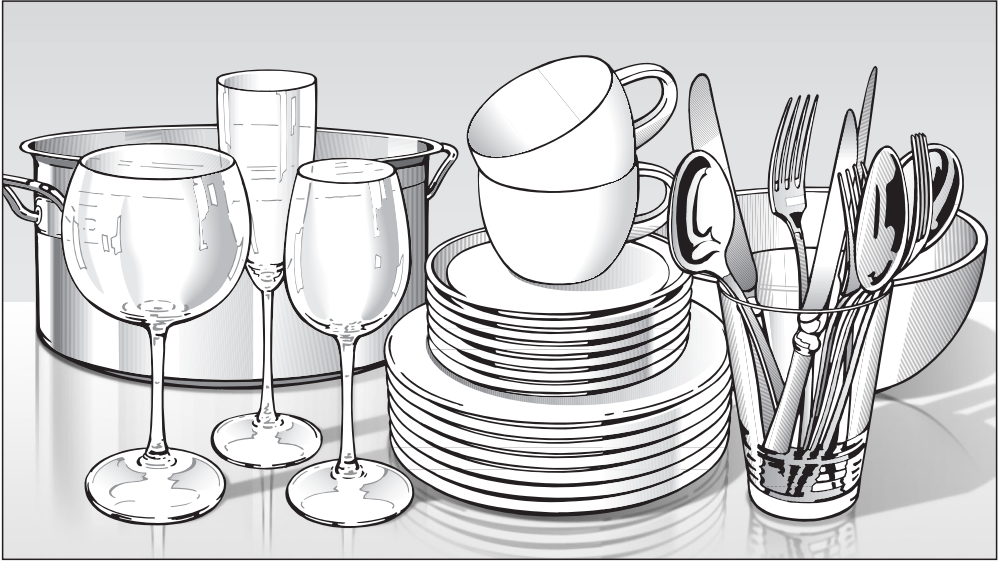

**Miele**

## Οδηγίες χρήσης



Επαγγελματικά πλυντήρια πιάτων  
PFD 101/PFD 101 U/PFD 101i/  
PFD 101 U/i/PFD 102i/  
PFD 103 SCi

el-GR

 Διαβάστε **οπωσδήποτε** τις οδηγίες χρήσης πριν από την τοποθέτηση - σύνδεση - αρχική λειτουργία. Έτσι προστατεύετε τον εαυτό σας και αποφεύγετε βλάβες στη συσκευή.

M.-Nr. 12 020 140

# Πίνακας περιεχομένων

---

<b>Υποδείξεις οδηγίων</b> .....	5
Βήματα χειρισμού .....	5
<b>Περιγραφή συσκευής</b> .....	6
Επισκόπηση συσκευής .....	6
Πίνακας χειρισμού .....	7
Τρόπος λειτουργίας της οθόνης.....	8
<b>Χρήση σύμφωνα με τους κανονισμούς</b> .....	9
<b>Υποδείξεις ασφαλείας</b> .....	11
<b>Προστασία περιβάλλοντος</b> .....	20
<b>Αρχική λειτουργία</b> .....	21
Βασικές ρυθμίσεις .....	21
Ρύθμιση γλώσσας .....	21
Ρύθμιση του Miele@home .....	21
Ρύθμιση ώρας .....	22
Ρύθμιση σκληρότητας νερού .....	22
Miele@home .....	23
Άνοιγμα πόρτας .....	25
Κλείνετε την πόρτα .....	26
Ενεργοποίηση της ασφάλειας για τα παιδιά .....	26
Αλάτι αναγέννησης .....	27
Προσθήκη αλατιού.....	28
Προσθήκη αλατιού.....	28
Λαμπруντικό.....	29
Προσθήκη λαμπруντικού.....	30
Προσθήκη λαμπруντικού.....	30
<b>Οικονομικό/οικολογικό πλύσιμο πιάτων</b> .....	31
Οικονομικό πλύσιμο .....	31
Ένδειξη κατανάλωσης EcoFeedback .....	32
<b>Τοποθέτηση σκευών και μαχαιροπίρουνων</b> .....	33
Γενικές υποδείξεις .....	33
Επάνω κάμιστρο .....	35
Τοποθέτηση πάνω κάμιστρο.....	37
Κάτω κάμιστρο.....	38
Κάμιστρο/Καλάθι για τα μαχαιροπίρουνα (ανάλογα με το μοντέλο) .....	39
Τακτοποίηση του καλαθιού μαχαιροπίρουνων.....	39
Παραδείγματα τοποθέτησης .....	41
Πλυντήριο πιάτων με καλάθι για τα μαχαιροπίρουνα .....	41

<b>Απορρυπαντικό</b> .....	43
Τομέας εφαρμογής.....	43
Δοσομέτρηση απορρυπαντικού.....	44
Προσθήκη απορρυπαντικού.....	45
Αλλαγή απορρυπαντικού.....	47
<b>Λειτουργία</b> .....	48
Ενεργοποίηση του πλυντηρίου πιάτων.....	48
Επιλογή προγράμματος.....	48
Ένδειξη της διάρκειας προγράμματος .....	49
Έναρξη προγράμματος.....	50
Λήξη προγράμματος.....	50
Διαχείριση ηλεκτρικού ρεύματος .....	51
Απενεργοποίηση πλυντηρίου πιάτων.....	51
Αφαίρεση σκευών.....	52
Διακοπή προγράμματος.....	52
Διακοπή ή αλλαγή προγράμματος.....	53
<b>Επιλογές προγράμματος</b> .....	54
Επιλογές.....	54
⌚ Χρονόμετρο .....	55
☐) Ενεργοποίηση απομακρυσμένης έναρξης.....	59
<b>Πίνακας προγραμμάτων</b> .....	60
<b>Καθαρισμός και περιποίηση</b> .....	64
Συντήρηση.....	64
Καθαρισμός χώρου πλύσης.....	64
Καθαρισμός φλάντζας πόρτας και πόρτας .....	65
Καθαρισμός πίνακα χειρισμού.....	65
Καθαρισμός πρόσοψης της συσκευής.....	65
Καθαρισμός βραχιόνων ψεκασμού.....	66
Έλεγχος φίλτρων στον χώρο πλύσης .....	68
Καθαρισμός φίλτρων.....	68
Καθαρισμός φίλτρου στην παροχή νερού .....	70
Καθαρισμός αντλίας εκροής .....	71
<b>Βοήθεια για βλάβες</b> .....	73
Τεχνικές βλάβες.....	73
Μηνύματα βλάβης.....	74
Άνοιγμα πόρτας.....	75
Βλάβη στην παροχή νερού.....	76
Βλάβη στην αποχέτευση νερού .....	77
Γενικά προβλήματα με το πλυντήριο πιάτων .....	78

# Πίνακας περιεχομένων

---

Θόρυβοι.....	79
Μη ικανοποιητικό αποτέλεσμα πλύσης.....	80
<b>Service</b> .....	84
Επικοινωνία σε περίπτωση βλάβης.....	84
Αναβάθμιση προγραμμάτων (Update).....	84
Βάση δεδομένων EPREL.....	84
Για τα ινστιτούτα ελέγχου.....	85
Εγγύηση.....	85
<b>Τοποθέτηση</b> .....	86
Ηλεκτρική σύνδεση.....	86
Σύστημα προστασίας διαρροών νερού Miele.....	88
Παροχή νερού.....	88
Σύνδεση εκροής νερού.....	90
<b>Τεχνικά χαρακτηριστικά</b> .....	91
<b>Ρυθμίσεις</b>  .....	92
Άνοιγμα ρυθμίσεων.....	92
Αλλαγή ρυθμίσεων.....	92
Γλώσσα  .....	93
ώρα.....	93
σκληρότητα νερού.....	94
λαμπρυντικό.....	95
Εξωτερική δοσομέτρηση.....	95
Μονάδα θερμοκρασίας.....	96
Θερμ. λαμπρυντικού.....	96
Miele@home.....	97
τηλεχειρισμός.....	99
RemoteUpdate.....	100
SmartStart.....	101
EcoStart.....	101
κατανάλωση (EcoFeedback).....	103
φωτεινότητα οθόνης.....	104
ένταση.....	104
ένδειξη έλλειψης.....	105
AutoOpen.....	105
λογισμικό.....	106
εκθεσιακή επίδειξη.....	106
εργοστασ. ρυθμίσεις.....	106

## Προειδοποιήσεις

 Τέτοιου είδους υποδείξεις περιέχουν πληροφορίες που αφορούν την ασφάλεια. Προειδοποιούν για πιθανές βλάβες σε ανθρώπους και αντικείμενα. Διαβάζετε προσεκτικά τις προειδοποιήσεις και λάβετε υπόψη σας τις υποδείξεις χειρισμού και τους κανόνες συμπεριφοράς που αναφέρονται μέσα.

## Υποδείξεις

Οι υποδείξεις περιέχουν πληροφορίες που θα πρέπει να προσέξετε ιδιαίτερα. Επισημαίνονται με ένα φαρδύ πλαίσιο.

## Πρόσθετες πληροφορίες και παρατηρήσεις

Επιπρόσθετες πληροφορίες και παρατηρήσεις διακρίνονται από ένα λεπτό πλαίσιο.

## Βήματα χειρισμού

Ο χειρισμός του επαγγελματικού πλυντηρίου πιάτων χαρακτηρίζεται από ειδικά μαρκαρισμένες υποδείξεις χειρισμού. Αυτές εξηγούν βήμα προς βήμα την περαιτέρω τακτική.

Πριν από κάθε βήμα χειρισμού έχει τοποθετηθεί ένα μαύρο τετράγωνο/κουτάκι.

Παράδειγμα:

■ Επιλέξτε την επιθυμητή ρύθμιση και επιβεβαιώστε την εισαγωγή με το πλήκτρο OK.

## Οθόνη

Πληροφορίες που παρουσιάζονται μέσω της οθόνης του πλυντηρίου πιάτων χαρακτηρίζονται από ένα ιδιαίτερο είδος γραφής, που μιμείται εκείνο της οθόνης.

Παράδειγμα:

Αν στην οθόνη εμφανίζεται το μήνυμα  λήξη ή AutoOpen ....

# Περιγραφή συσκευής

## Επισκόπηση συσκευής

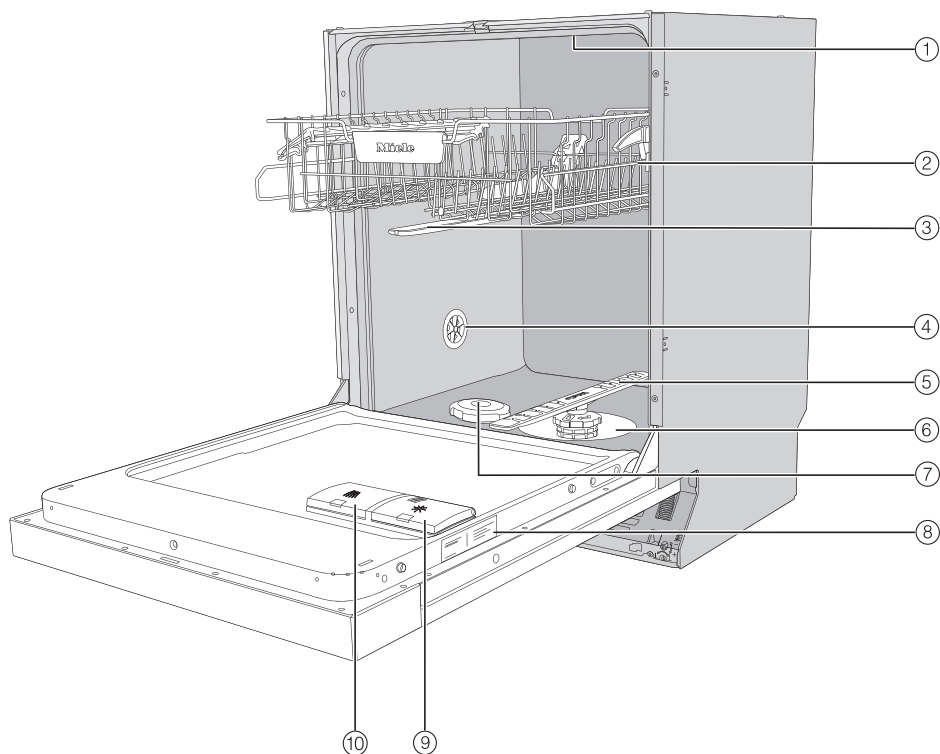





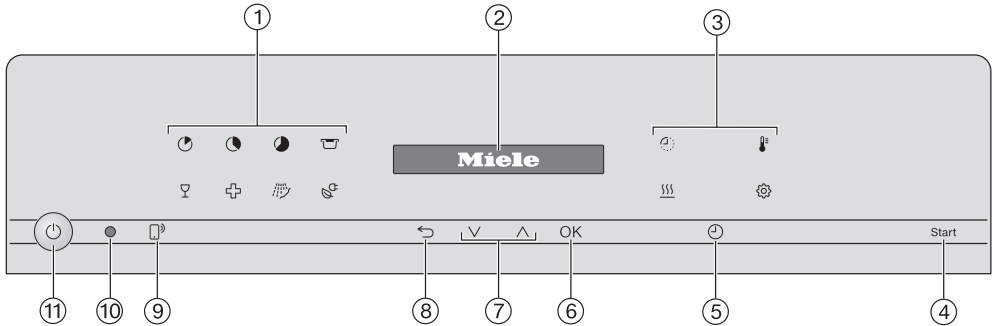



- |   |                       |
|---|-----------------------|
| ① Επάνω βραχίονας ψεκασμού              | ⑥ Σετ φίλτρων         |
| ② Πάνω κάνιστρο (ανάλογα με το μοντέλο) | ⑦ Δοχείο αλατιού      |
| ③ Μεσαίος βραχίονας ψεκασμού            | ⑧ Πινακίδα στοιχείων  |
| ④ Βαλβίδα αερισμού                      | ⑨ Δοχείο λαμπруντικού |
| ⑤ Κάτω βραχίονας ψεκασμού               | ⑩ Θήκη απορρυπαντικού |

## Πίνακας χειρισμού







### ① Επιλογή προγράμματος

-  = Σύντομο
-  = Γενικό
-  = Εντατικό
-  = Πλαστικά
-  = Ποτήρια
-  = Υγιεινή
-  = Πρόπλυση με κρύο νερό
-  = ECO

### ② Οθόνη

Για περαιτέρω πληροφορίες βλ. κεφάλαιο «Περιγραφή συσκευής», ενότητα «Τρόπος λειτουργίας της οθόνης».

### ③ Επιλογές

-  = Υπολειπόμενος χρόνος λειτουργίας
-  = Θερμοκρασία
-  = Πρόσθετο στέγνωμα
-  = Ρυθμίσεις

### ④ Πλήκτρο αφής Έναρξη

Για την έναρξη του επιλεγμένου προγράμματος.

### ⑤ Πλήκτρο αφής Χρονόμετρο

Για την επιλογή έναρξης του προγράμματος σε μεταγενέστερο χρόνο.

### ⑥ Πλήκτρο αφής OK

Για την επιλογή των εμφανιζόμενων στοιχείων μενού και τιμών. Για την επιβεβαίωση των μηνυμάτων.

### ⑦ Πλήκτρα αφής

Για επιλογή προγρ/τος. Για τροποποίηση τιμών. Για μετακίνηση στις σελίδες μενού.

### ⑧ Πλήκτρο αφής πίσω

Για επιστροφή στο προηγούμενο επίπεδο μενού ή για την απόρριψη προηγούμενων ρυθμισμένων τιμών.

### ⑨ Πλήκτρο αφής Απομακρυσμένη έναρξη

Για ενεργοποίηση/απενεργοποίηση της απομακρυσμένης έναρξης.

### ⑩ Οπτική διασύνδεση

Για το Miele Service.

### ⑪ Πλήκτρο αφής On/Off

Για την ενεργοποίηση και απενεργοποίηση του πλυντηρίου πιάτων.

## Περιγραφή συσκευής

### Τρόπος λειτουργίας της οθόνης

Μέσω της οθόνης μπορείτε να επιλέξετε ή να ρυθμίσετε τα ακόλουθα:

- πρόγραμμα
- χρονόμετρο
- Ρυθμίσεις 



Στην οθόνη μπορούν να εμφανιστούν τα εξής:

- φάση του προγράμματος
- προβλεπόμενος υπολειπόμενος χρόνος λειτουργίας του προγράμματος
- τρέχουσα θερμοκρασία του σταδίου του προγράμματος
- κατανάλωση νερού
- τυχόν μηνύματα σφαλμάτων και υποδείξεις

Για εξοικονόμηση ενέργειας, το πλυντήριο πιάτων απενεργοποιείται μετά από μερικά λεπτά, εάν δεν αγγίξετε εν τω μεταξύ κάποιο πλήκτρο αφής.

Για να θέσετε το πλυντήριο πιάτων πάλι σε λειτουργία, αγγίξτε το πλήκτρο αφής .

Με το πλήκτρο αφής **OK** επιβεβαιώνετε μηνύματα ή ρυθμίσεις και μεταβαίνετε στο επόμενο μενού ή σε ένα άλλο επίπεδο μενού.

Στις  **Ρυθμίσεις** εμφανίζεται δεξιά στην οθόνη μια γραμμή κύλισης . Εδώ προσφέρονται περαιτέρω δυνατότητες επιλογής. Αυτές οι δυνατότητες επιλογής μπορούν να εμφανιστούν με τα πλήκτρα αφής **∨**/**∧**.

Στο μενού «Ρυθμίσεις» μπορείτε να προσαρμόσετε το σύστημα ελέγχου του πλυντηρίου πιάτων έτσι ώστε να λειτουργεί σύμφωνα με τις εκάστοτε απαιτήσεις σας (βλ. κεφ. «Ρυθμίσεις»).

Η ρυθμισμένη επιλογή εμφανίζεται με το σημάδι τσεκαρίσματος **✓**.

Αν θέλετε να βγείτε πάλι από ένα υπομενού, αγγίξτε το πλήκτρο αφής **↶** πίσω.

Αν δεν αγγίξετε κανένα πλήκτρο αφής για κάποια δευτερόλεπτα, η οθόνη μεταβαίνει πάλι στο αμέσως προηγούμενο επίπεδο μενού. Στην περίπτωση αυτή θα χρειαστεί ενδεχομένως να επαναλάβετε τις ρυθμίσεις σας.



## Χρήση σύμφωνα με τους κανονισμούς

Το συγκεκριμένο επαγγελματικό πλυντήριο πιάτων ανταποκρίνεται πλήρως στις ισχύουσες προδιαγραφές ασφαλείας. Η ακατάλληλη χρήση ωστόσο ενδέχεται να προκαλέσει τραυματισμούς και υλικές ζημιές.

Διαβάστε προσεκτικά τις οδηγίες χρήσης πριν θέσετε σε λειτουργία το παρόν επαγγελματικό πλυντήριο πιάτων. Περιλαμβάνουν σημαντικές υποδείξεις για την ασφάλεια, τον χειρισμό και τη συντήρηση. Έτσι προστατεύετε τον εαυτό σας και αποφεύγετε τυχόν βλάβες στο επαγγελματικό πλυντήριο πιάτων. Φυλάξτε τις οδηγίες χρήσης και σε περίπτωση που η συσκευή αλλάξει ιδιοκτήτη μην παραλείψετε να του παραδώσετε και τις οδηγίες χρήσης.

► Αυτό το επαγγελματικό πλυντήριο πιάτων χάρη στη σύντομη διάρκεια των προγραμμάτων του και τη μεγάλη απόδοση καθαριότητας προορίζεται για επαγγελματική χρήση σε διοικητικά γραφεία, γραφεία γενικότερα, αίθουσες διαλείμματος, κτίρια συλλόγων, βιοτεχνίες, κουζίνες και παρόμοιους χώρους εργασίας.

Εκτός αυτών το επαγγελματικό πλυντήριο πιάτων προορίζεται επίσης και για οικιακή χρήση ή για παρόμοια χρήση σε άλλους χώρους όπως σε αγροκτήματα, από πελάτες σε καλοκαιρινά ενοικιαζόμενα διαμερίσματα ή παρόμοιες εξοχικές εγκαταστάσεις.

► Στην πορεία αυτών των οδηγιών χρήσης το επαγγελματικό πλυντήριο πιάτων θα χαρακτηρίζεται ως πλυντήριο πιάτων. Τα ποτήρια, μαχαιροπίρουνα και πιάτα σε αυτές τις οδηγίες χρήσης χαρακτηρίζονται γενικά ως σκεύη, αν δεν προσδιορίζονται πιο συγκεκριμένα.

► Το πλυντήριο πιάτων δεν είναι κατάλληλο για λειτουργία διαρκείας.

► Το πλυντήριο πιάτων δεν επιτρέπεται να χρησιμοποιείται για τον καθαρισμό ιατρικών προϊόντων.

## Χρήση σύμφωνα με τους κανονισμούς

---

- ▶ Χρησιμοποιείτε αυτό το πλυντήριο πιάτων αποκλειστικά και μόνο για τον σκοπό για τον οποίο προορίζεται, δηλ. για το πλύσιμο σκευών. Οποιαδήποτε άλλη χρήση, μετατροπή ή αλλαγή δεν επιτρέπεται.
- ▶ Το πλυντήριο πιάτων προορίζεται αποκλειστικά για χρήση σε μη κινούμενους και εσωτερικούς χώρους.
- ▶ Αυτό το πλυντήριο πιάτων προορίζεται για χρήση σε έως και 4.000 μ. ύψος πάνω από την επιφάνεια της θάλασσας.
- ▶ Τα ειδικά ένθετα στα κάνιστρα πρέπει να χρησιμοποιούνται μόνο για την προβλεπόμενη χρήση.
- ▶ Δεν επιτρέπεται η χρήση του πλυντηρίου πιάτων από άτομα, τα οποία λόγω των μειωμένων σωματικών, ψυχικών ή αισθητηριακών τους ικανοτήτων, της έλλειψης εμπειρίας ή λόγω άγνοιας δεν είναι σε θέση να το χειριστούν με ασφάλεια, παρά μόνον εφόσον επιτηρούνται ή δέχονται οδηγίες από υπεύθυνο άτομο.
- ▶ Το συγκεκριμένο πλυντήριο πιάτων είναι λόγω ιδιαίτερων απαιτήσεων (π.χ. αναφορικά με τη θερμοκρασία, την υγρασία, τη χημική ανθεκτικότητα, την αντοχή στην τριβή και την ταλάντωση) εξοπλισμένο με μια ειδική λυχνία (ανάλογα με το μοντέλο). Η χρήση της λυχνίας αυτής επιτρέπεται μόνο για τον σκοπό για τον οποίο προορίζεται. Η συγκεκριμένη λυχνία δεν είναι κατάλληλη για τον φωτισμό χώρων. Η αντικατάσταση επιτρέπεται μόνο από εξουσιοδοτημένο τεχνικό ή από το Miele Service.  
Αυτό το πλυντήριο πιάτων περιέχει αρκετές φωτεινές πηγές ενεργειακής απόδοσης D.  
Το στοιχείο ελέγχου φωτισμού είναι ενσωματωμένο στο σύστημα ελέγχου της συσκευής και δεν μπορεί να αφαιρεθεί μεμονωμένα. Για τον λόγο αυτό η κατανάλωση ρεύματος δεν μπορεί να μετρηθεί ξεχωριστά.

### Σωστή τοποθέτηση και εγκατάσταση

► Το πλυντήριο πιάτων δεν επιτρέπεται να τοποθετείται σε χώρους που μπορεί να γίνουν εκρήξεις ή που κυριαρχούν θερμοκρασίες κάτω του μηδενός.



► Πρέπει να είστε προσεκτικοί πριν και κατά την τοποθέτηση του πλυντηρίου πιάτων. Υπάρχει κίνδυνος τραυματισμού σε μεταλλικά μέρη της συσκευής. Για τον λόγο αυτό φοράτε προστατευτικά γάντια.

► Για να εξασφαλιστεί η σταθερότητα των συσκευών, είναι απαραίτητο να τοποθετούνται τα μοντέλα «U» (= κάτω από πάγκο εργασίας) κάτω από συνεχόμενο πάγκο εργασίας βιδωμένο με τα γειτονικά ντουλάπια.

► Στον περιβάλλοντα χώρο του πλυντηρίου θα πρέπει να τοποθετούνται κατά προτίμηση έπιπλα επαγγελματικής χρήσης, προκειμένου να αποφεύγεται ο κίνδυνος πρόκλησης ζημιών από το νερό συμπύκνωσης.

Μπορείτε να προστατέψετε τα ευαίσθητα έπιπλα, τοποθετώντας το προαιρετικό σετ προστασίας από τον ατμό.

Η ταινία προστασίας από υδρατμούς πρέπει να εφαρμόζεται στην περιοχή ανοίγματος του πλυντηρίου πιάτων κάτω από τον πάγκο εργασίας.

► Τα ελατήρια πόρτας πρέπει να τοποθετηθούν συμμετρικά στις δύο πλευρές της. Όταν είναι τοποθετημένα στη σωστή θέση, τότε αν αφήσετε ελεύθερη την κατά το ήμισυ ανοιγμένη πόρτα (άνοιγμα γωνίας περίπου 45°), θα παραμείνει σε αυτή τη θέση. Πέρα από αυτό δεν θα πρέπει η πόρτα να πέφτει κάτω, χωρίς φρενάρισμα.

Η συσκευή επιτρέπεται να χρησιμοποιείται μόνο με κανονικά τοποθετημένα ελατήρια πόρτας.

Αν η πόρτα δεν ρυθμίζεται κανονικά, απευθυνθείτε στο Miele Service.

## Υποδείξεις ασφαλείας

---

### Τεχνική ασφάλεια

- ▶ Το πλυντήριο πιάτων επιτρέπεται να τεθεί σε λειτουργία, να συντηρηθεί και να επισκευαστεί μόνο από το Miele Service, από έναν εξουσιοδοτημένο έμπορο συσκευών Miele ή έναν εξειδικευμένο τεχνίτη. Η μη ορθή διεξαγωγή των εργασιών εγκατάστασης, συντήρησης ή επισκευής μπορεί να έχει ως αποτέλεσμα σημαντικούς κινδύνους για τον χειριστή.
- ▶ Ο χειρισμός του πλυντηρίου πιάτων πρέπει να γίνεται αποκλειστικά από εκπαιδευμένο προσωπικό. Το προσωπικό αυτό πρέπει να εκπαιδεύεται και να καθοδηγείται τακτικά αναφορικά με το χειρισμό.
- ▶ Ελέγχετε το πλυντήριο πιάτων πριν τη χρήση για τυχόν ορατές, εξωτερικές ζημιές. Μια συσκευή που παρουσιάζει εξωτερικές ζημιές δεν επιτρέπεται να τοποθετείται στην τελική της θέση και να τίθεται σε λειτουργία. Ένα πλυντήριο πιάτων που έχει υποστεί ζημιά μπορεί να είναι επικίνδυνο για την ασφάλειά σας!
- ▶ Θέστε αμέσως εκτός λειτουργίας ένα πλυντήριο πιάτων που παρουσιάζει βλάβη ή δεν είναι στεγανό, και ενημερώστε το Miele Service, έναν εξουσιοδοτημένο έμπορο προϊόντων Miele ή έναν εξειδικευμένο τεχνίτη.
- ▶ Διάφορα μέρη της συσκευής που έχουν υποστεί βλάβη, θα πρέπει να αντικατασταθούν μόνο με γνήσια ανταλλακτικά της εταιρείας Miele. Μόνο έτσι, μπορεί να εγγυηθεί η Miele ότι η συσκευή θα ανταποκρίνεται πλήρως στη λειτουργία και στις προδιαγραφές ασφαλείας με τις οποίες έχει κατασκευαστεί.
- ▶ Η συσκευή αυτή σας εγγυάται ηλεκτρική ασφάλεια, εφόσον συνδεθεί με σύστημα γείωσης σύμφωνα προς τις ισχύουσες προδιαγραφές. Σε περίπτωση αμβιβολιών, η ηλεκτρολογική εγκατάσταση του κτιρίου να ελεγχθεί από ηλεκτρολόγο.
- ▶ Λάβετε υπόψη σας τις υποδείξεις εγκατάστασης που υπάρχουν στις οδηγίες χρήσης και στο σχέδιο εγκατάστασης.

- ▶ Βεβαιωθείτε ότι τα στοιχεία σύνδεσης (τάση, συχνότητα και ασφάλεια του ηλεκτρικού δικτύου) συμφωνούν με τα στοιχεία που αναφέρονται στην πινακίδα τύπου της συσκευής.
- ▶ Η λειτουργία του πλυντηρίου πιάτων επιτρέπεται μόνο εφόσον ο μηχανισμός πόρτας λειτουργεί άψογα, διαφορετικά όταν είναι ενεργοποιημένο το αυτόματο άνοιγμα πόρτας (ανάλογα με το μοντέλο) μπορεί να προκύψει κίνδυνος.  
Το μέγιστο βάρος της πρόσοψης, το οποίο αντισταθμίζεται με τα εκ κατασκευής τοποθετημένα ελατήρια πόρτας, ανέρχεται σε 10-12 kg (ανάλογα με το μοντέλο).  
Μπορείτε να αναγνωρίσετε έναν μηχανισμό πόρτας που λειτουργεί άψογα ως εξής:
  - Τα ελατήρια της πόρτας πρέπει να είναι ομοιόμορφα ρυθμισμένα και στις δύο πλευρές. Η σωστή ρύθμιση επιβεβαιώνεται αν, αφήνοντας ελεύθερη τη μισάνοιχτη πόρτα (άνοιγμα γωνίας περίπου 45°), η πόρτα παραμένει σε αυτήν τη θέση. Επιπλέον, η πόρτα πρέπει να φρενάρει κατά την καθοδική της κίνηση.
  - Μετά τη λήξη της φάσης στεγνώματος η ράγα του κλείστρου πόρτας εισέρχεται αυτόματα προς τα μέσα κατά το άνοιγμα της πόρτας.
- ▶ Δεν επιτρέπεται να τοποθετείτε το φινιρίσμα μιας ηλεκτρικής συσκευής σε πρίζα που βρίσκεται πίσω από την πλάτη του πλυντηρίου πιάτων, γιατί η απόσταση ανάμεσα στην πλάτη του πλυντηρίου και στο φινιρίσμα μπορεί να είναι πολύ μικρή. Έτσι, αν το πλυντήριο πιάτων πιέζει το φινιρίσμα μπορεί να δημιουργηθεί υπερθέρμανση. Για αυτό να λάβετε υπόψη το κεφάλαιο «Ηλεκτρική σύνδεση».
- ▶ Για τη σύνδεση της συσκευής με το ηλεκτρικό δίκτυο δεν επιτρέπεται να χρησιμοποιηθεί πολύπριζο ή επέκταση καλωδίου (μπαλαντέζα). Η επέκταση καλωδίου ή το πολύπριζο δεν εγγυώνται την απαιτούμενη ασφάλεια της συσκευής (π.χ. κίνδυνος υπερθέρμανσης).

## Υποδείξεις ασφαλείας

---

► Μην ανοίγετε σε καμία περίπτωση το περίβλημα του πλυντηρίου πιάτων. Αν ενδεχομένως αγγίξετε συνδέσεις από τις οποίες διέρχεται ηλεκτρικό ρεύμα καθώς και αν κάνετε αλλαγές στην ηλεκτρική και μηχανική κατασκευή είναι επικίνδυνο για τη σωματική σας ακεραιότητα και μπορεί να προκαλέσει δυσλειτουργίες στη συσκευή.

► Αν είναι κατεστραμμένο το καλώδιο σύνδεσης, το πλυντήριο πιάτων δεν επιτρέπεται να τεθεί σε λειτουργία. Αν το καλώδιο σύνδεσης καταστραφεί, πρέπει να το αντικαταστήσετε με ένα κατάλληλο καλώδιο. Για λόγους ασφαλείας, η αντικατάσταση επιτρέπεται να γίνει μόνο από το Miele Service ή από ειδικό με τα κατάλληλα προσόντα.

► Σε περιπτώσεις επισκευών ή συντήρησης, αποσυνδέετε τη συσκευή από το ηλεκτρικό δίκτυο.

► Στο πλαστικό κουτί, στη σύνδεση παροχής νερού, υπάρχουν δύο ηλεκτρικές βαλβίδες. Για το λόγο αυτό δεν επιτρέπεται να το βουτάτε σε νερό.

► Στο σωλήνα παροχής υπάρχουν ηλεκτρικά καλώδια. Για το λόγο αυτό δεν επιτρέπεται να κόβετε το σωλήνα, ακόμη κι αν αυτός έχει μεγάλο μήκος.

► Το ενσωματωμένο σύστημα προστασίας Waterproof προστατεύει με ασφάλεια από οποιαδήποτε διαρροή νερού, υπό τις εξής προϋποθέσεις:

- να έχει γίνει σωστά η εγκατάσταση,
- να γίνεται άμεση αποκατάσταση μιας βλάβης καθώς και άμεση αντικατάσταση ενός εξαρτήματος με εμφανή βλάβη,
- να είναι κλειστή η βρύση, σε μακρόχρονη απουσία (π.χ. διακοπές).

Το σύστημα προστασίας Waterproof λειτουργεί ακόμη και όταν το πλυντήριο πιάτων είναι απενεργοποιημένο. Το πλυντήριο πιάτων δεν πρέπει όμως να έχει αποσυνδεθεί από το ηλεκτρικό δίκτυο.

- ▶ Το δικαίωμά σας να εγείρετε αξιώσεις εγγύησης χάνεται, σε περίπτωση που η συσκευή δεν επισκευαστεί από εξουσιοδοτημένο τεχνικό του Miele Service.

# Υποδείξεις ασφαλείας

---

## Σωστή χρήση

▶ Το πλυντήριο πιάτων είναι κατασκευασμένο μόνο για λειτουργία με νερό και για απορρυπαντικά κατάλληλα για πλυντήρια πιάτων, και δεν επιτρέπεται η χρήση υλικών με οργανικά διαλυτικά ή εύφλεκτων υγρών.

Υπάρχει κίνδυνος έκρηξης και κίνδυνος καταστροφής από ζημιά των ελαστικών και πλαστικών μερών και από τη διαρροή υγρών που προκαλείται από αυτήν.

▶ Μπορεί να τραυματιστείτε από την ανοιχτή πόρτα της συσκευής ή να σκοντάψετε σε αυτή. Μην αφήνετε την πόρτα της συσκευής ανοιχτή χωρίς να υπάρχει λόγος.

▶ Μη στηρίζετε, ούτε να κάθεστε πάνω στην ανοιχτή πόρτα. Το πλυντήριο πιάτων μπορεί να ανατραπεί ή να πάθει ζημιά.

▶ Μετά από εργασίες στο δίκτυο νερού, πρέπει εξαερωθεί ο σωλήνας παροχής νερού του πλυντηρίου πιάτων, αλλιώς υπάρχει κίνδυνος να προκληθεί ζημιά σε εξαρτήματα της συσκευής.

▶ Λάβετε υπόψη σας την υψηλή θερμοκρασία κατά τη λειτουργία του πλυντηρίου πιάτων. Κατά το άνοιγμα της πόρτας υπάρχει κίνδυνος εγκαύματος! Τα πλυμένα σκεύη, τα κάνιστρα και οι προσθήκες πρέπει πρώτα να κρυώσουν. Αν χρειάζεται, αδειάστε καυτά υπολείμματα νερού από κοίλα μέρη στον κάδο.

▶ Το νερό μέσα στον κάδο δεν είναι πόσιμο!

▶ Διάφορες προκαταρκτικές εργασίες στα σκεύη (π.χ. με υγρό πλύσης πιάτων στο χέρι και άλλα απορρυπαντικά), καθώς και ορισμένα είδη βρωμιάς αλλά και μερικά απορρυπαντικά, προκαλούν τη δημιουργία έντονου αφρού. Ο αφρός επιδρά αρνητικά στο αποτέλεσμα καθαρισμού.

▶ Ο αφρός που βγαίνει από τον κάδο μπορεί να προκαλέσει υλικές ζημιές στο πλυντήριο πιάτων. Όταν αρχίσει να βγαίνει αφρός, διακόψτε αμέσως το πρόγραμμα και αποσυνδέστε το πλυντήριο πιάτων από το ηλεκτρικό ρεύμα!



- ▶ Αν το δάπεδο είναι υγρό υπάρχει κίνδυνος να γλιστρήσετε, ο οποίος είναι μεγαλύτερος ή μικρότερος σε συνάρτηση με την ποιότητα του υποστρώματος και των υποδημάτων σας. Διατηρείτε το δάπεδο κατά το δυνατόν στεγνό, και απομακρύνετε τα υγρά αμέσως με τα κατάλληλα μέσα. Κατά την απομάκρυνση επικίνδυνων ουσιών και καυτών υγρών πρέπει να λαμβάνονται τα κατάλληλα μέτρα προστασίας.
- ▶ Κατά τη χρήση απορρυπαντικών και ειδικών καθαριστικών λάβετε υπόψη σας οπωσδήποτε τις υποδείξεις του κατασκευαστή του απορρυπαντικού. Χρησιμοποιείτε το εκάστοτε απορρυπαντικό μόνο για την περίπτωση που προβλέπεται από τον κατασκευαστή, έτσι ώστε να αποφύγετε τυχόν υλικές ζημιές και ενδεχ. έντονες χημικές αντιδράσεις (π.χ. αντίδραση κροτούντος αερίου).
- ▶ Η Miele δεν φέρει ευθύνη για τα αποτελέσματα των χημικών απορρυπαντικών στο υλικό των σκευών. Λάβετε υπόψη σας τις υποδείξεις του κατασκευαστή του απορρυπαντικού για τους όρους αποθήκευσης, τη χρήση και τη δοσολογία.
- ▶ Μην εισπνέετε απορρυπαντικά σε μορφή σκόνης! Προσέχετε επίσης να μην καταπιείτε απορρυπαντικά. Τα απορρυπαντικά πλυντηρίων πιάτων μπορεί να προκαλέσουν τραυματισμούς στη μύτη, στο στόμα και στον φάρυγγα. Σε περίπτωση εισπνοής ή κατάποσης του απορρυπαντικού απευθυνθείτε άμεσα σε γιατρό.
- ▶ Άτομα άνω των 16 ετών τα οποία έχουν λάβει επαρκείς οδηγίες επιτρέπεται να ανεφοδιάζουν με χημικά καθαριστικά και να αλλάζουν τα μπιτόνια.
- ▶ Τα απορρυπαντικά υγρά ή σε σκόνη που περιέχουν ενεργό χλώριο πρέπει να αποφεύγονται. Η χρήση τους μπορεί να προκαλέσει ζημιά στα πλαστικά μέρη και τις φλάντζες του πλυντηρίου πιάτων.
- ▶ Για να αποφύγετε τυχόν υλικές ζημιές και διάβρωση δεν επιτρέπεται η εισχώρηση οξέων, χλωριούχων διαλυμάτων και διαβρωτικών σιδηρούχων προϊόντων στον χώρο πλύσης και στην εξωτερική επένδυση.

## Υποδείξεις ασφαλείας

---

- ▶ Στο πλυντήριο πιάτων δεν επιτρέπεται να πλένετε σκεύη με υπολείμματα από στάχτη, άμμο, κεριά, λιπαντικό ή χρώμα. Αυτά τα υλικά προκαλούν βλάβες στη λειτουργία του πλυντηρίου.
- ▶ Η συσκευή και ο χώρος γύρω από αυτήν δεν επιτρέπεται να ψεκάζονται με νερό, για να καθαριστούν, π.χ. με λάστιχο ποτίσματος ή με συσκευή καθαρισμού υψηλής πίεσης.
- ▶ Κατά την τοποθέτηση διαφόρων αιχμηρών μαχαιροπίρουνων, προσέχετε η τελική τους διάταξη να είναι κατά τέτοιο τρόπο, ώστε να μην υπάρχει κανένας κίνδυνος τραυματισμού.
- ▶ Πριν από την τοποθέτηση αφαιρείτε όλα τα μεγάλα υπολείμματα τροφών από τα σκεύη.

### Προστασία για τα παιδιά

- ▶ Επιτηρείτε πάντα τα παιδιά που παίζουν κοντά στη συσκευή. Μην επιτρέπετε ποτέ στα παιδιά να παίζουν με τη συσκευή. Υφίσταται μεταξύ άλλων ο κίνδυνος, να κλειστούν τα παιδιά στη συσκευή.
- ▶ Πρέπει να κρατάτε μακριά από τη συσκευή παιδιά κάτω των οκτώ ετών, εκτός εάν βρίσκονται διαρκώς υπό την επιτήρησή σας.
- ▶ Τα παιδιά άνω των οκτώ ετών, επιτρέπεται να χρησιμοποιήσουν τη συσκευή χωρίς επιτήρηση, μόνο όταν τους δοθούν οι κατάλληλες οδηγίες, ώστε να μπορούν να τη χρησιμοποιήσουν με ασφάλεια. Πρέπει να αναγνωρίζουν και να καταλαβαίνουν τους πιθανούς κινδύνους ενός λάθους χειρισμού.
- ▶ Όταν είναι ενεργοποιημένο το αυτόματο άνοιγμα πόρτας δεν επιτρέπεται να βρίσκονται μικρά παιδιά στην περιοχή του ανοίγματος της πόρτας του πλυντηρίου πιάτων. Σε περίπτωση δυσλειτουργίας, κάτι που είναι απίθανο, υπάρχει κίνδυνος τραυματισμού.

► Κρατάτε πάντα τα παιδιά μακριά από τα χημικά επεξεργασίας. Τα χημικά υλικά είναι καυστικά στο στόμα και στο φάρυγγα και επιπλέον μπορούν να προκαλέσουν ασφυξία. Γι' αυτό το λόγο κρατάτε τα παιδιά μακριά από το ανοιχτό πλυντήριο πιάτων. Μπορεί να υπάρχουν ακόμη υπολείμματα χημικών υλικών μέσα σε αυτό. Αν το παιδί καταπιεί χημικά, απευθυνθείτε άμεσα σε γιατρό.

### Εξαρτήματα

► Χρησιμοποιείτε αποκλειστικά και μόνο γνήσια εξαρτήματα Miele. Αν χρησιμοποιήσετε εξαρτήματα άλλου κατασκευαστή, το δικαίωμά σας να προβάλετε αξιώσεις, που απορρέουν από την εγγύηση ή/και την ευθύνη για ελαττωματικά προϊόντα, χάνεται.

► Η Miele σάς παρέχει εγγύηση παράδοσης για λειτουργικά ανταλλακτικά για έως και 15 χρόνια, τουλάχιστον όμως για 10 χρόνια, μετά τη διακοπή της παραγωγής του πλυντηρίου πιάτων σας.

### Μεταφορά

► Μεταφέρετε το πλυντήριο πιάτων μόνο όρθιο, ώστε να μην εισρεύσει υπόλοιπο νερού στο ηλεκτρικό σύστημα ελέγχου και προκληθούν βλάβες.

► Για τη μεταφορά αδειάζετε το πλυντήριο πιάτων και στερεώνετε όλα τα χαλαρά εξαρτήματα π.χ. κάνιστρα, σωλήνες και καλώδια.

Ο κατασκευαστής δεν μπορεί να θεωρηθεί υπεύθυνος για βλάβες που προκύπτουν από λανθασμένη χρήση ή αμέλεια των υποδείξεων ασφαλείας.

### Αξιοποίηση της συσκευασίας

Η συσκευασία προστατεύει τη συσκευή από τυχόν ζημιές κατά τη μεταφορά της. Τα υλικά συσκευασίας έχουν επιλεγεί με ειδικά κριτήρια, που υποστηρίζουν τον οικολογικό παράγοντα και την τεχνολογία ανακύκλωσης απορριμμάτων.

Αυτά τα υλικά μην τα πετάτε στα σκουπίδια, αλλά στον πιο κοντινό σας χώρο συγκέντρωσης απορριμμάτων προς ανακύκλωση.

### Αξιοποίηση της παλιάς συσκευής

Οι ηλεκτρικές και ηλεκτρονικές συσκευές περιέχουν πολλές πολύτιμες πρώτες ύλες. Περιέχουν επίσης συγκεκριμένα υλικά, μείγματα και συστατικά στοιχεία τα οποία ήταν απαραίτητα για τη λειτουργία και την ασφάλειά τους. Στα οικιακά απορρίμματα καθώς και με ακατάλληλη μεταχείριση μπορεί ν' αποτελέσουν κίνδυνο για τη δημόσια υγεία και το περιβάλλον. Σε καμία περίπτωση μην πετάξετε την παλιά συσκευή σας μαζί με τα οικιακά απορρίμματα.



Αντί αυτού χρησιμοποιήστε τους ειδικούς χώρους αποκομιδής για την παράδοση και αξιοποίηση των ηλεκτρικών και ηλεκτρονικών συσκευών που διατίθενται από τον δήμο ή την κοινότητα, από τα εμπορικά καταστήματα ή από την εταιρεία Miele. Για το σβήσιμο οποιωνδήποτε προσωπικών σας στοιχείων που τυχόν υπάρχουν στην παλιά συσκευή που θα παραδώσετε, είστε εκ του νόμου εσείς οι ίδιοι υπεύθυνοι. Φροντίστε, ώστε μέχρι την αποκομιδή της συσκευής, να φυλάσσεται αυτή μακριά από μικρά παιδιά.

## Βασικές ρυθμίσεις

### Ενεργοποίηση του πλυντηρίου πιάτων

- Θέτετε σε λειτουργία το πλυντήριο πιάτων με το πλήκτρο αφής .

Όταν θέτετε για πρώτη φορά σε λειτουργία το πλυντήριο πιάτων, εμφανίζεται η οθόνη καλωσορίσματος και ηχεί η μελωδία χαιρετισμού.

Σχετικά με τον τρόπο λειτουργίας της οθόνης βλ. κεφάλαιο «Περιγραφή συσκευής», ενότητα «Τρόπος λειτουργίας της οθόνης».

### Ρύθμιση γλώσσας

Η οθόνη μεταφέρεται αυτόματα στην επιλογή γλώσσας.

- Επιλέγετε την επιθυμητή γλώσσα με τα πλήκτρα αφής  $\vee/\wedge$  καθώς και τη χώρα εφόσον απαιτείται και επιβεβαιώνετε με OK.

Περαιτέρω πληροφορίες σχετικά με τη ρύθμιση της γλώσσας βλέπε κεφάλαιο «Ρυθμίσεις», ενότητα «Γλώσσα».

Η ρυθμισμένη γλώσσα εμφανίζεται με το σημάδι τσεκαρίσματος  $\checkmark$ .

### Ρύθμιση του Miele@home

Στην οθόνη εμφανίζεται το μήνυμα Miele@home.

- Εάν επιθυμείτε να ρυθμίσετε απευθείας το Miele@home, επιβεβαιώστε με OK.

**Χρήσιμη συμβουλή:** Εάν επιθυμείτε να αναβάλετε τη ρύθμιση για αργότερα, επιλέξτε παράληψη και επιβεβαιώστε με OK.

Έχετε 2 δυνατότητες για να συνδέσετε το πλυντήριο πιάτων σας στο δίκτυο WLAN:

- Επιλέξτε την επιθυμητή μέθοδο σύνδεσης και επιβεβαιώστε με OK.

1. Σύνδεση μέσω App

2. Σύνδεση μέσω WPS (WPS=Wi-Fi Protected Setup)

Η οθόνη και η εκάστοτε λύση δικτύωσης της Miele σας καθοδηγούν στα επόμενα βήματα.

Για περισσότερες πληροφορίες σχετικά με το Miele@home βλ. κεφάλαιο «Ρυθμίσεις», ενότητα «Miele@home».

# Αρχική λειτουργία

## Ρύθμιση ώρας

Με τη σύνδεση στο δίκτυο WLAN η ώρα ενημερώνεται αυτόματα.

Η οθόνη αλλάζει και μεταβαίνει στη ρύθμιση της ώρας.

Η ενημερωμένη ώρα είναι απαραίτητη για τη χρήση της επιλογής «Χρονόμετρο».

- Ρυθμίζετε με τα πλήκτρα αφής  $\vee/\wedge$  τις ώρες και επιβεβαιώνετε με το πλήκτρο αφής **OK**.
- Στη συνέχεια ρυθμίζετε τα λεπτά και επιβεβαιώνετε με **OK**.

Αν κρατάτε πατημένα τα πλήκτρα αφής  $\vee$  ή  $\wedge$ , η μέτρηση γίνεται αυτόματα είτε προς τα πάνω είτε προς τα κάτω.

## Ρύθμιση σκληρότητας νερού

Η οθόνη αλλάζει και μεταβαίνει στη ρύθμιση της σκληρότητας νερού.

- Προγραμματίζετε το πλυντήριο πιάτων ακριβώς στη σκληρότητα του νερού στο σπίτι σας.
- Για τη σκληρότητα του νερού παροχής του σπιτιού σας, ενημερώνεστε από την αρμόδια Υπηρεσία Ύδρευσης.
- Σε μια κυμαινόμενη σκληρότητα νερού παροχής (π.χ. 10-15°dH) προγραμματίζετε πάντα τη μεγαλύτερη τιμή (στο παράδειγμα αυτό 15°dH).

Αν χρειαστεί αργότερα να καλέσετε το Miele Service, διευκολύνετε τον αρμόδιο τεχνικό, όταν εκ των προτέρων γνωρίζετε τη σκληρότητα του νερού.

Για το λόγο αυτό συμπληρώστε το κενό στην παρακάτω γραμμή:



\_\_\_\_\_°dH

Εκ κατασκευής έχει προγραμματιστεί μια σκληρότητα νερού 14°dH.

- Ρυθμίζετε τη σκληρότητα νερού στο σπίτι σας και επιβεβαιώνετε με **OK**.

Περισσότερες πληροφορίες για τη ρύθμιση της σκληρότητας νερού θα βρείτε στο κεφάλαιο «Ρυθμίσεις», ενότητα «Σκληρότητα νερού».

Στη συνέχεια εμφανίζονται υποδείξεις.

Αφού επιβεβαιώσετε αυτή την υπόδειξη με το **OK** εμφανίζονται ενδεχομένως οι δύο ενδείξεις ανεπάρκειας  προσθέστε αλάτι και  προσθέστε λαμπρυντικό.

- Αν χρειάζεται, προσθέστε αλάτι και λαμπρυντικό (βλ. κεφ. «Πρώτη έναρξη λειτουργίας», ενότητα «Αλάτι αναγέννησης» και «Λαμπρυντικό»).
- Επιβεβαιώστε τα μηνύματα με **OK**.

Στην οθόνη εμφανίζεται για σύντομο χρονικό διάστημα το επιλεγμένο πρόγραμμα και ανάβει το αντίστοιχο πλήκτρο αφής.

Στη συνέχεια εμφανίζεται ενδεχομένως για μερικά δευτερόλεπτα η πρόγνωση κατανάλωσης νερού για το επιλεγμένο πρόγραμμα.

Στη συνέχεια η οθόνη μεταβαίνει στην ένδειξη της προβλεπόμενης διάρκειας προγράμματος για το επιλεγμένο πρόγραμμα.

## Miele@home

Το πλυντήριο πιάτων σας είναι εξοπλισμένο με μια ενσωματωμένη μονάδα WLAN.

Για τη χρήση της απαιτείται:

- ένα δίκτυο WLAN
- μια λύση δικτύωσης της Miele όπως π.χ. η εφαρμογή Miele@mobile
- ένας λογαριασμός χρήστη στη Miele. Μπορείτε να δημιουργήσετε τον λογαριασμό χρήστη μέσω των λύσεων δικτύωσης της Miele π.χ. μέσω της εφαρμογής Miele@mobile.

Η εκάστοτε λύση δικτύωσης σας καθοδηγεί κατά τη σύνδεση του πλυντηρίου πιάτων με το οικιακό δίκτυο WLAN.

Αφού συνδέσετε το πλυντήριο πιάτων στο δίκτυο WLAN, μπορείτε με τη λύση δικτύωσης να εκτελέσετε, για παράδειγμα, τις ακόλουθες ενέργειες:

- Να ζητήσετε πληροφορίες για την κατάσταση λειτουργίας του πλυντηρίου πιάτων σας.
- Να ζητήσετε υποδείξεις για τη διεξαγωγή προγραμμάτων του πλυντηρίου πιάτων σας.

Με τη σύνδεση του πλυντηρίου πιάτων στο δίκτυο WLAN αυξάνεται η κατανάλωση ενέργειας ακόμη και όταν το πλυντήριο πιάτων είναι εκτός λειτουργίας.

Διασφαλίστε, ότι στον χώρο τοποθέτησης του πλυντηρίου πιάτων σας το σήμα του δικτύου WLAN είναι επαρκώς ισχυρό.

## Αρχική λειτουργία

---

### Διαθεσιμότητα σύνδεσης WLAN

Η σύνδεση WLAN μοιράζεται μια περιοχή συχνότητας με άλλες συσκευές, π.χ. με συσκευή μικροκυμάτων, με τηλεκατευθυνόμενα παιχνίδια). Έτσι μπορεί να προκύψουν παροδικές ή ολοκληρωτικές ανωμαλίες σύνδεσης. Γι' αυτό το λόγο δεν μπορούν να είναι εγγυημένα σταθερά διαθέσιμες οι προσφερόμενες λειτουργίες.

### Διαθεσιμότητα Miele@home

Η χρήση του Miele@mobile ή των άλλων λύσεων δικτύωσης της Miele εξαρτάται από τη διαθεσιμότητα των υπηρεσιών Miele@home στη χώρα σας.

Η υπηρεσία Miele@home δεν είναι διαθέσιμη σε όλες τις χώρες.

Πληροφορίες σχετικά με τη διαθεσιμότητα θα βρείτε μέσω της ιστοσελίδας [www.miele.com](http://www.miele.com).

### Εφαρμογή Miele

Μπορείτε να συνδέσετε το πλυντήριο πιάτων με την εφαρμογή Miele@mobile. Μπορείτε να κατεβάσετε δωρεάν την εφαρμογή από το Apple App Store® ή από το Google Play Store™.

### Εφαρμογή Miele@mobile





Κάθε πλυντήριο πιάτων ελέγχεται στο εργοστάσιο ως προς την ικανότητα λειτουργίας. Τυχόν υπολείμματα νερού μέσα στη συσκευή είναι συνέπεια αυτού του ελέγχου και όχι δείγμα ότι η συσκευή είναι πιθανόν χρησιμοποιημένη.

## Άνοιγμα πόρτας

Η πόρτα σε κάποια προγράμματα ανοίγει αυτόματα λίγο, για να στεγνώσουν καλύτερα τα σκεύη.

Μπορείτε να ακυρώσετε αυτή τη λειτουργία (βλέπε κεφ. «Ρυθμίσεις», ενότητα «AutoOpen»).

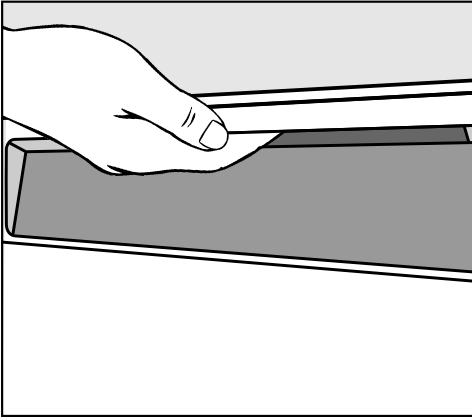

- Βάζετε το χέρι σας στην εσοχή της λαβής και τραβάτε τη λαβή της πόρτας, για να την ανοίξετε.
- Τραβάτε την πόρτα εντελώς από την ασφάλεια.

Στη λήξη του προγράμματος με ενεργοποιημένη λειτουργία «AutoOpen», η ράγα του κλειστρου πόρτας μπαίνει μέσα.

Μην κρατάτε τη ράγα του κλειστρου πόρτας όταν μπαίνει μέσα, για να μην προκληθεί τεχνική βλάβη.

Αν ανοίξετε την πόρτα κατά τη διάρκεια του προγράμματος, διακόπτονται αυτόματα οι λειτουργίες πλύσης.

⚠ Κίνδυνος εγκαύματος λόγω ζεστού νερού.

Κατά τη διάρκεια της λειτουργίας μπορεί να είναι καυτό το νερό μέσα στο πλυντήριο πιάτων.

Για τον λόγο αυτόν, ανοίγετε την πόρτα κατά τη διάρκεια της λειτουργίας μόνο με μεγάλη προσοχή.

⚠ Κίνδυνος τραυματισμού λόγω πόρτας που ανοίγει αυτόματα.

Η πόρτα μπορεί να ανοίξει αυτόματα στη λήξη ενός προγράμματος.

Μην εμποδίζετε την περιοχή ανοίγματος της πόρτας.

## Αρχική λειτουργία

### Κλείνετε την πόρτα

- Σπρώχνετε τα κάνιστρα προς τα μέσα.
- Πιέζετε ελαφρά την πόρτα μέχρι να πιάσει το κλείστρο.

 Κίνδυνος σύνθλιψης λόγω πόρτας που κλείνει.

Κατά το κλείσιμο της πόρτας μπορείτε να μαγκώσετε τα δάκτυλά σας. Μην αγγίζετε την περιοχή του κλειστρού της πόρτας.

### Ενεργοποίηση της ασφάλειας για τα παιδιά

Με την ασφάλεια για τα παιδιά ασφαλίσετε την πόρτα του πλυντηρίου πιάτων, έτσι ώστε να μην μπορούν τα παιδιά να την ανοίξουν. Η πόρτα μπορεί τότε να ανοίξει μόνο με πολύ μεγάλη δύναμη.

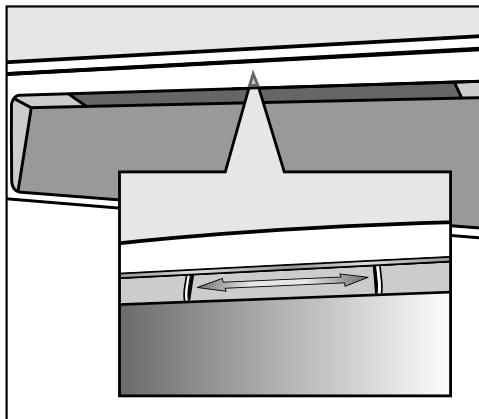

- Για να ασφαλίσετε την πόρτα, μετακινείτε τη συρόμενη ασφάλεια κάτω από την εσοχή της λαβής προς τα δεξιά.
- Για να απασφαλίσετε την πόρτα, μετακινείτε τη συρόμενη ασφάλεια προς τα αριστερά.

## Αλάτι αναγέννησης

Για ένα καλό αποτέλεσμα πλύσης, το επαγγελματικό πλυντήριο πιάτων πρέπει να λειτουργεί με μαλακό νερό (μικρή περιεκτικότητα σε άλατα). Αν η σκληρότητα του νερού είναι μεγάλη, δημιουργούνται κηλίδες ασβεστίου πάνω στα σκεύη και στα τοιχώματα του χώρου πλύσης.

Για αυτό τον λόγο πρέπει να γίνεται αποσκλήρυνση από μια σκληρότητα νερού από 5°dH. Αυτό γίνεται αυτόματα στο ενσωματωμένο σύστημα αποσκλήρυνσης. Το σύστημα αποσκλήρυνσης είναι κατάλληλο για σκληρότητα νερού έως και 36°dH.

Για να διατηρηθεί η λειτουργία του συστήματος αποσκλήρυνσης, πρέπει να υποβάλλεται τακτικά σε διαδικασία αναγέννησης. Η αναγέννηση εκτελείται μετά από κάθε ένατη διεξαγωγή προγράμματος. Στην αρχή κάθε προγράμματος που ακολουθεί χρειάζονται για αυτή τη διαδικασία επιπλέον 4,4 l νερού, η κατανάλωση ενέργειας αυξάνεται κατά 0,015 kWh και το πρόγραμμα παρατείνεται κατά 3 λεπτά.

Τα στοιχεία αυτά ισχύουν μόνο για το πρόγραμμα ECO με σκληρότητα νερού 14°dH. Σε άλλα προγράμματα και σκληρότητες νερού η συχνότητα αναγέννησης διαφέρει.

Το σύστημα αποσκλήρυνσης χρειάζεται για την αναγέννηση ένα ειδικό αλάτι. Όταν χρησιμοποιείτε απορρυπαντικά πολλαπλής δράσης, ανάλογα με τη σκληρότητα του νερού (<21°dH) ενδεχομένως να μην χρειάζεται να χρησιμοποιήσετε αλάτι (βλ. κεφ. «Απορρυπαντικά», ενότητα «Είδη απορρυπαντικών»).

 Ζημιές λόγω χρήσης ακατάλληλου αλατιού.

Ορισμένα είδη αλατιού ενδέχεται να περιέχουν στοιχεία αδιάλυτα στο νερό, τα οποία προκαλούν δυσλειτουργία του αποσκληρυντή. Χρησιμοποιείτε μόνο ειδικό, κατά το δυνατόν χονδρό αλάτι, ή άλλα κορεσμένα αλάτια.

 Ζημιές λόγω διείσδυσης απορρυπαντικού στο σύστημα αποσκλήρυνσης.

Το απορρυπαντικό καταστρέφει το σύστημα αποσκλήρυνσης.

Μην τοποθετείτε απορρυπαντικό (ακόμη και υγρό απορρυπαντικό) στο δοχείο αλατιού.

Αν η σκληρότητα του νερού σας βρίσκεται συνεχώς **κάτω από 5°dH** δεν χρειάζεται να προσθέτετε **αλάτι**. Η ένδειξη προσθήκης αλατιού σβήνει αυτόματα μετά την αντίστοιχη ρύθμιση της σκληρότητας νερού (βλ. κεφάλαιο «Ρυθμίσεις», ενότητα «Σκληρότητα νερού»).

Αν χρησιμοποιείτε διαρκώς προϊόντα καθαρισμού πολλαπλής δράσης και σας ενοχλούν οι ενδείξεις ανεπάρκειας, μπορείτε να απενεργοποιήσετε και τις δύο ενδείξεις μαζί (βλ. κεφ. «Ρυθμίσεις», ενότητα «Ενδείξεις ανεπάρκειας»).

Αν δεν χρησιμοποιείτε πλέον απορρυπαντικά πολλαπλής δράσης, τότε προσθέτετε αλάτι και λαμπρυντικό. Μπορείτε να ενεργοποιήσετε και πάλι τις ενδείξεις ανεπάρκειας.

# Αρχική λειτουργία

## Προσθήκη αλατιού

Πριν από το πρώτο γέμισμα με αλάτι, πρέπει να γεμίσετε το δοχείο αλατιού με περίπου 2 l νερό, για να διαλυθεί το αλάτι.

Μετά την έναρξη λειτουργίας υπάρχει πάντα επαρκής ποσότητα νερού στο δοχείο αλατιού.

- Βγάλτε το κάτω κάνιστρο από τον χώρο πλύσης και ανοίξτε το βιδωτό καπάκι του δοχείου αλατιού.
- Αρχικά γεμίστε το δοχείο αλατιού με περίπου 2 l νερό.

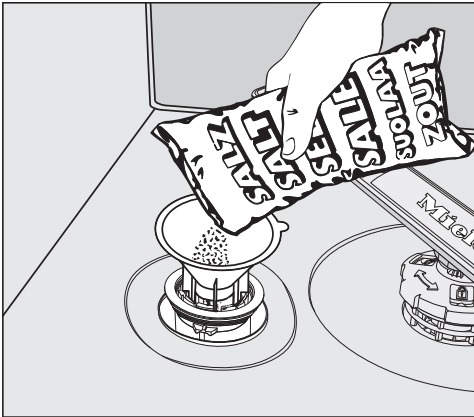

- Τοποθετήστε τη χοάνη πλήρωσης και γεμίστε το δοχείο αλατιού με αλάτι μέχρι επάνω. Το δοχείο χωράει, ανάλογα με το είδος του αλατιού, έως και 2 kg αλάτι.
- Καθαρίστε την περιοχή πλήρωσης από υπολείμματα αλατιού. Έπειτα βιδώστε σφιχτά το βιδωτό καπάκι στο δοχείο αλατιού.

## Προσθήκη αλατιού

- Μετά από τη λήξη ενός προγράμματος προσθέστε αλάτι, μόλις εμφανιστεί η ένδειξη ανεπάρκειας  προσθέστε αλάτι.
- Επιβεβαιώστε πατώντας OK.

Η ένδειξη προσθήκης αλατιού σβήνει.

 Κίνδυνος διάβρωσης από αλατόνερο.

Το αλατόνερο που ξεχειλίζει μπορεί να προκαλέσει διάβρωση στον χώρο πλύσης και στα σκεύη.

Μετά από κάθε άνοιγμα του καπακιού δοχείου αλατιού ξεκινάτε αμέσως το πρόγραμμα  Πρόπλυση με κρύο νερό χωρίς σκεύη. Κατά αυτόν τον τρόπο, το αλατόνερο που ενδεχομένως έχει ξεχειλίσει, αραιώνεται και μπορεί στη συνέχεια να απαντηληθεί.

Αν η συγκέντρωση αλατιού δεν είναι επαρκώς υψηλή, η ένδειξη ανεπάρκειας μπορεί να συνεχίσει να εμφανίζεται και μετά την προσθήκη αλατιού. Σε αυτήν την περίπτωση, επιβεβαιώστε άλλη μία φορά με OK.

## Λαμπруντικό

Το λαμπруντικό είναι απαραίτητο, έτσι ώστε το νερό κατά το στέγνωμα να τρέχει εύκολα από τα σκεύη και αυτά να στεγνώνουν ευκολότερα μετά το πλύσιμο.

Το λαμπруντικό τοποθετείται στη θήκη λαμπруντικού και η τροφοδοσία επιτυγχάνεται αυτόματα, σύμφωνα με τη ρυθμισμένη ποσότητα.

 Ζημιές λόγω υγρού πιάτων ή απορρυπαντικού.

Το υγρό πιάτων και το απορρυπαντικό καταστρέφουν το δοχείο λαμπруντικού.

Συμπληρώνετε μόνο λαμπруντικό για οικιακά πλυντήρια πιάτων.

Εναλλακτικά μπορείτε να χρησιμοποιήσετε υγρό κιτρικό οξύ περιεκτικότητας 10%. Τα σκεύη σε αυτή την περίπτωση θα είναι πιο υγρά και θα έχουν περισσότερους λεκέδες στεγνού νερού απ' ότι με τη χρήση λαμπруντικού.

 Ζημιές λόγω οξέων.

Το πλυντήριο πιάτων μπορεί να υποστεί ζημιές από την επίδραση οξέων υψηλής συγκέντρωσης.

Μη χρησιμοποιείτε σε καμία περίπτωση κιτρικό οξύ αυξημένης οξύτητας.

Αν θέλετε να χρησιμοποιείτε αποκλειστικά προϊόντα καθαρισμού πολλαπλής δράσης, τότε δεν χρειάζεται να προσθέτετε λαμπруντικό.

Τα βέλτιστα αποτελέσματα πλύσης και στεγνώματος επιτυγχάνονται ωστόσο, όταν χρησιμοποιείτε απορρυπαντικά σε συνδυασμό με ξεχωριστή δοσολογία αλατιού και λαμπруντικού.

Αν χρησιμοποιείτε διαρκώς προϊόντα καθαρισμού πολλαπλής δράσης και σας ενοχλούν οι ενδείξεις ανεπάρκειας για το αλάτι και το λαμπруντικό, μπορείτε να απενεργοποιήσετε και τις δύο ενδείξεις μαζί (βλ. κεφ. «Ρυθμίσεις», ενότητα «Ενδείξεις ανεπάρκειας»).

Αν δεν χρησιμοποιείτε πλέον απορρυπαντικά πολλαπλής δράσης, τότε προσθέτετε αλάτι και λαμπруντικό. Μπορείτε να ενεργοποιήσετε και πάλι τις ενδείξεις ανεπάρκειας.

# Αρχική λειτουργία

## Προσθήκη λαμπρυντικού

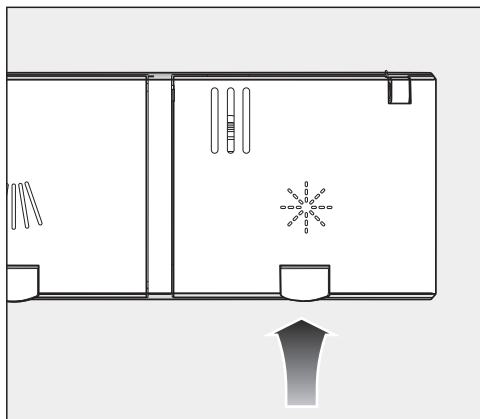

- Ανασηκώστε το κίτρινο άκρο στο καπάκι του δοχείου λαμπρυντικού \*.

Το καπάκι ανοίγει.

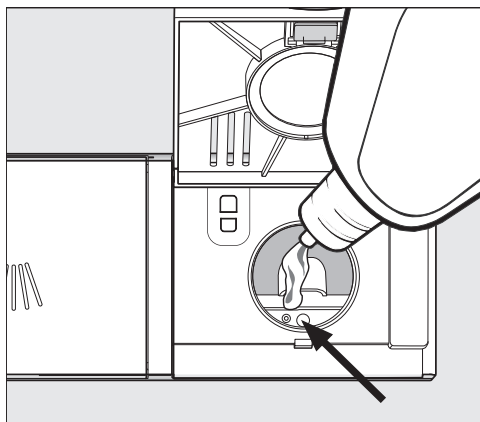

- Προσθέστε μόνο τόσο λαμπρυντικό, μέχρι η ένδειξη στάθμης πλήρωσης (τόξο) με την πόρτα ανοιχτή σε οριζόντια θέση να σκουραίνει.

Το δοχείο λαμπρυντικού χωρά περίπου 110 ml.

- Κλείστε το καπάκι και βεβαιωθείτε ότι έχει ασφαλίσει, καθώς διαφορετικά μπορεί στη διάρκεια της πλύσης να εισχωρήσει νερό στο δοχείο λαμπρυντικού.
- Σκουπίστε καλά τα σημεία που τυχόν έχει χυθεί λαμπρυντικό, ώστε να αποφύγετε την έντονη δημιουργία αφρού στα επόμενα προγράμματα.

Για τέλειο αποτέλεσμα πλύσης, μπορείτε να προσαρμόσετε την ποσότητα δοσολογίας λαμπρυντικού (βλέπε κεφάλαιο «Ρυθμίσεις», ενότητα «Λαμπρυντικό»).

## Προσθήκη λαμπρυντικού

Αν ανάψει η ένδειξη ανεπάρκειας \* προσθέστε λαμπρυντικό, αυτό υποδηλώνει ότι η ποσότητα λαμπρυντικού επαρκεί μόνο για 2-3 κύκλους πλύσης ακόμα.

- Γεμίστε έγκαιρα τη θήκη με λαμπρυντικό.
- Επιβεβαιώστε πατώντας OK.

Η ένδειξη προσθήκης λαμπρυντικού σβήνει.

### Οικονομικό πλύσιμο

Αυτό το πλυντήριο πιάτων πλένει με εξαιρετική οικονομία σε νερό και ρεύμα. Για ακόμα μεγαλύτερη οικονομία ακολουθήστε τις παρακάτω συμβουλές:

- Το μηχανικό πλύσιμο καταναλώνει κατά κανόνα λιγότερο νερό και ενέργεια από ότι το πλύσιμο στο χέρι.
- Το ξέπλυμα με τρεχούμενο νερό δεν είναι απαραίτητο, μια και αυξάνει χωρίς λόγο την κατανάλωση νερού και ενέργειας.
- Αξιοποιήστε πλήρως τη χωρητικότητα των κανίστρων, χωρίς όμως να υπερφορτώνετε το πλυντήριο πιάτων. Έτσι πλένετε κατά τον οικονομικότερο τρόπο και εξοικονομείτε ενέργεια και νερό.
- Επιλέξτε ένα πρόγραμμα κατάλληλο για το είδος των σκευών και τον βαθμό λερώματος (βλ. κεφάλαιο «Επισκόπηση προγραμμάτων»).
- Επιλέξτε το πρόγραμμα  ECO για εξοικονόμηση ενέργειας κατά το πλύσιμο. Αυτό το πρόγραμμα, σε ό,τι αφορά τον συνδυασμό κατανάλωσης ρεύματος και νερού για το πλύσιμο κανονικά λερωμένων σκευών, είναι το πιο αποτελεσματικό.
- Τηρείτε πάντα τις οδηγίες για τη δοσολογία του απορρυπαντικού.
- Αν χρησιμοποιείτε απορρυπαντικό σε σκόνη και τα κάνιστρα είναι μισογεμάτα, μπορείτε να μειώσετε κατά  $\frac{1}{3}$  τη δόση του απορρυπαντικού, εφόσον η δοσομέτρηση του απορρυπαντικού δεν γίνεται αυτόματα.

## Ένδειξη κατανάλωσης EcoFeedback

Μέσω της λειτουργίας «Κατανάλωση» λαμβάνετε πληροφορίες για την κατανάλωση νερού του πλυντηρίου πιάτων σας (βλ. κεφ. «Ρυθμίσεις», ενότητα «Κατανάλωση»).

Στην οθόνη μπορούν να εμφανιστούν οι παρακάτω πληροφορίες:

- μια πρόγνωση καταναλώσεων πριν από τη διεξαγωγή του προγράμματος
- η πραγματική κατανάλωση αμέσως μετά λήξη ενός προγράμματος
- η συνολική κατανάλωση του πλυντηρίου πιάτων

### 1. Πρόγνωση κατανάλωσης

Μετά την επιλογή ενός προγράμματος εμφανίζεται αρχικά το όνομα του προγράμματος και στη συνέχεια για μερικά δευτερόλεπτα η προβλεπόμενη κατανάλωση νερού δ.

Η πρόγνωση κατανάλωσης απεικονίζεται με τη μορφή ραβδογράμματος. Όσο περισσότερες ράβδοι (■■■) εμφανίζονται, τόσο περισσότερο νερό καταναλώνεται.

Οι τιμές αλλάζουν ανάλογα με το πρόγραμμα, τις επιλογές προγράμματος, τις συνθήκες περιβάλλοντος και την ποσότητα των σκευών.

Η οθόνη μεταβαίνει αυτόματα από την πρόγνωση κατανάλωσης στην ένδειξη υπολειπόμενου χρόνου.

Η πρόγνωση κατανάλωσης είναι εργοστασιακά ενεργοποιημένη. Μπορείτε όμως και να απενεργοποιήσετε την ένδειξη (βλ. κεφάλαιο «Ρυθμίσεις», ενότητα «Κατανάλωση»).

### 2. Προβολή κατανάλωσης

Στη λήξη του προγράμματος μπορείτε να εμφανίσετε την πραγματική κατανάλωση νερού του προγράμματος που μόλις τελείωσε.

- Επιβεβαιώστε το μήνυμα κατανάλωση (OK) με OK.

Αν απενεργοποιήσετε το πλυντήριο πιάτων μετά τη λήξη του προγράμματος, οι πραγματικές τιμές κατανάλωσης του προγράμματος που εκτελέστηκε διαγράφονται.

### 3. Συνολική κατανάλωση

Μπορείτε να εμφανίσετε τη συνολική κατανάλωση όλων προγραμμάτων που έχετε ήδη χρησιμοποιήσει στο πλυντήριο πιάτων σας (βλ. κεφάλαιο «Ρυθμίσεις», ενότητα «Κατανάλωση»).



# Τοποθέτηση σκευών και μαχαιροπίρουνων

## Γενικές υποδείξεις

Απομακρύνετε τα χονδρά υπολείμματα από τα σκεύη.

Δεν είναι απαραίτητο να τα ξεπλύνετε κάτω από τρεχούμενο νερό.

 Ζημιές λόγω στάχτης, άμμου, κεριού, γράσου ή χρώματος.

Τα υλικά αυτά ρυπαίνουν το πλυντήριο πιάτων και δεν αφαιρούνται πλέον.

Μην πλένετε σκεύη με τέτοιες ακαθαρσίες στο πλυντήριο πιάτων.

Μπορείτε να τοποθετήσετε οποιοδήποτε σκεύος σε οποιαδήποτε θέση θέλετε μέσα στα κάνιστρα. Λαμβάνετε όμως υπόψη σας τις ακόλουθες υποδείξεις:

- Τα σκεύη και τα μαχαιροπίρουνα δεν πρέπει να είναι το ένα μέσα στο άλλο και να αλληλοκαλύπτονται.
- Τοποθετείτε τα σκεύη κατά τέτοιο τρόπο, ώστε να μπορεί το νερό να φτάσει σε όλα τα σημεία. Μόνο έτσι καθαρίζονται τα σκεύη σωστά.
- Φροντίζετε, ώστε όλα τα σκεύη να στέκονται σταθερά.
- Τοποθετείτε τα κοίλα δοχεία, όπως φλιτζάνια, ποτήρια, κατσαρόλες κ.λπ., στα κάνιστρα με τα ανοίγματα προς τα κάτω.
- Τοποθετείτε ψηλά και λεπτά σκεύη, όπως π.χ. ποτήρια σαμπάνιας, στη μεσαία περιοχή των κανίστρων και όχι στις άκρες. Στο σημείο αυτό καθαρίζονται πιο αποτελεσματικά από τις ακτίνες του νερού. Στο σημείο αυτό καθαρίζονται τα κοίλα σκεύη πιο αποτελεσματικά από τις ακτίνες του νερού.

- Τοποθετείτε τα σκεύη με βαθύ πυθμένα λοξά, για να φεύγουν εύκολα τα νερά.
- Οι βραχιόνες εκτόξευσης δεν πρέπει να μπλοκάρονται από σκεύη που είναι ψηλά ή διαπερνούν το κάνιστρο. Ελέγχετε με το χέρι, αν περιστρέφονται.
- Προσέχετε, ώστε να μην πέσουν μικρά κομμάτια από τις βάσεις των κανίστρων. Γι' αυτό το λόγο τοποθετείτε τα μικρά κομμάτια, π.χ. καπάκια, στο καλάθι ή στο κάνιστρο για τα μαχαιροπίρουνα (ανάλογα το μοντέλο).

Τρόφιμα όπως π.χ. καρότα, τομάτες και κέτσαπ μπορεί να περιέχουν φυσικές χρωστικές. Αυτές οι χρωστικές μπορούν να αλλάξουν το χρώμα σε πλαστικά σκεύη και πλαστικά μέρη του πλυντηρίου πιάτων εάν καταλήξουν σε μεγαλύτερες ποσότητες με τα σκεύη μέσα στο επαγγελματικό πλυντήριο πιάτων. Η αλλοίωση αυτή συμβαίνει μόνο στο χρώμα και πέρα από αυτό δεν επηρεάζεται καθόλου η ποιότητα των σκευών. Επίσης το χρώμα πλαστικών μερών μπορεί να αλλάξει με το πλύσιμο ασημένιων μαχαιροπίρουνων.

# Τοποθέτηση σκευών και μαχαιροπίρουνων

## Ακατάλληλα σκεύη

- Μαχαιροπίρουνια και μέρη σκευών από ξύλο ή με ξύλινα μέρη. Αλλοιώνεται το χρώμα τους και η εμφάνισή τους. Επίσης οι χρησιμοποιούμενες κόλλες δεν είναι κατάλληλες για πλύσιμο στο πλυντήριο πιάτων. Ως συνέπεια μπορούν να αποκολληθούν οι ξύλινες λαβές.
- Αντικείμενα τέχνης όπως αντίκες, πολύτιμα βάζα ή ποτήρια με ντεκόρ. Αυτά τα αντικείμενα δεν είναι κατάλληλα για το πλυντήριο πιάτων.
- Σκεύη από πλαστικό που δεν είναι ανθεκτικό σε υψηλές θερμοκρασίες. Κινδυνεύουν να παραμορφωθούν.
- Αντικείμενα από χαλκό, κασσίτερο ή αλουμίνιο. Μπορεί να αλλοιωθεί το χρώμα τους και να θαμπώσουν.
- Σκεύη με ντεκόρ από υάλωμα. Μετά από αρκετές πλύσεις το ντεκόρ αλλοιώνεται.
- Ευαίσθητα ποτήρια και κρυστάλλινα αντικείμενα. Αυτά μετά από πολλές πλύσεις χάνουν τη γυαλάδα τους.

## Ασήμι

Το ασήμι αλλοιώνεται, αν έρθουν σε επαφή με τρόφιμα που περιέχουν θείο. Σε αυτά ανήκουν π.χ. κρόκος αυγού, κρεμμύδια, μαγιονέζα, μουστάρδα, όσπρια, ψάρι, και διάφορες μαρινάδες. **Ασημικά**, που έχουν γυαλιστεί με **σιλβωτική κρέμα**, μπορεί μετά το τέλος του προγράμματος να παραμείνουν υγρά ή με λεκέδες, γιατί το νερό δεν κυλάει εύκολα.

**Χρήσιμη συμβουλή:** Στεγνώστε τα ασημικά με ένα πανί.



Ζημιές λόγω καυστικών αλκαλικών απορρυπαντικών  
Σε μέρη αλουμινίου (π.χ. φίλτρο λίπους απορροφητήρων) μπορούν να προκληθούν υλικές ζημιές. Σε ακραίες περιπτώσεις υφίσταται ο κίνδυνος εκρηκτικής χημικής αντίδρασης (π.χ. έκρηξη αερίων).  
Μην πλένετε αλουμινένια σκεύη με δυνατά καυστικά απορρυπαντικά όπως αυτά που χρησιμοποιούνται στον επαγγελματικό ή βιομηχανικό καθαρισμό.

**Χρήσιμη συμβουλή:** Χρησιμοποιείτε σκεύη και μαχαιροπίρουνια που είναι κατάλληλα για πλυντήρια πιάτων και φέρουν ένδειξη καταλληλότητας για τέτοια χρήση.

## Προστασία ποτηριών

- Τα ποτήρια μπορεί να θαμπώσουν μετά από πολλές πλύσεις. Για αυτό χρησιμοποιήστε προγράμματα για ευαίσθητα ποτήρια με χαμηλές θερμοκρασίες (βλ. κεφ. «Πίνακας προγραμμάτων»). Με τον τρόπο αυτό ο κίνδυνος να θαμπώσουν είναι μικρότερος.
- Χρησιμοποιείτε ποτήρια κατάλληλα για πλυντήρια πιάτων με την ένδειξη ότι είναι κατάλληλα ή ανθεκτικά για πλύσιμο στο πλυντήριο πιάτων (π.χ. κολονάτα ποτήρια).
- Χρησιμοποιείτε απορρυπαντικά με ειδικά συστατικά για προστασία των ποτηριών.

# Τοποθέτηση σκευών και μαχαιροπίρουνων

## Επάνω κάνιστρο

Για την τακτοποίηση των σκευών και των μαχαιροπίρουνων λάβετε υπόψη σας επίσης το κεφάλαιο «Τακτοποίηση σκευών και μαχαιροπίρουνων», ενότητα «Παραδείγματα τοποθέτησης».

## Τακτοποίηση του πάνω κανίστρου

**⚠** Ζημιές λόγω διαρροής νερού.  
Κατά το πλύσιμο χωρίς πάνω καλάθι μπορεί να διαρρεύσει νερό από το πλυντήριο πιάτων.  
Πλένετε πάντα με τοποθετημένο το πάνω κάνιστρο (εκτός από το πρόγραμμα Ψηλά σκεύη, εάν υπάρχει).

- Στο πάνω κάνιστρο τοποθετείτε τα μικρά, ελαφρά και ευαίσθητα σκεύη, όπως πιατάκια, φλιτζάνια, ποτήρια, μπουλ κ.λπ.  
Επίσης, μπορείτε να τοποθετήσετε και μια ρηχή κατσαρόλα στο πάνω κάνιστρο.
- Μεμονωμένα μεγαλύτερα κομμάτια, όπως κουτάλες και σπάτουλες, μπορούν να τοποθετηθούν στο μπροστινό τμήμα του πάνω κανίστρου.

## Εξοπλισμός της πτυσσόμενης βάσης FlexCare

Μπορείτε να τοποθετήσετε φλιτζάνια, μικρά μπολάκια και άλλα επίπεδα σκεύη πάνω στην πτυσσόμενη βάση FlexCare. Τα ποτήρια μπορείτε για μεγαλύτερη ασφάλεια να τα τοποθετήσετε στην πτυσσόμενη εταζέρα.

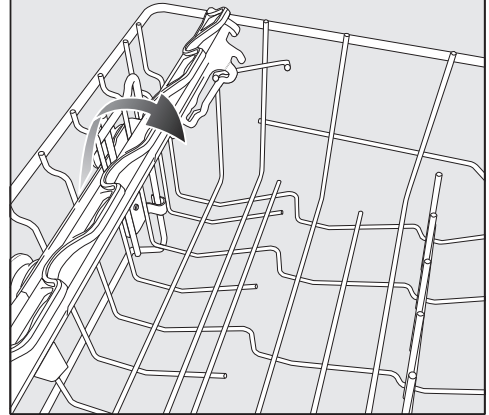

- Κατεβάζετε την πτυσσόμενη εταζέρα
- Για να μπορέσετε τα τακτοποιήσετε ψηλά μέρη σηκώνετε την εταζέρα.

# Τοποθέτηση σκευών και μαχαιροπίρουνων

## Τοποθέτηση της πτυσσόμενης βάσης FlexCare

Μπορείτε να ρυθμίσετε το ύψος και το βάθος της εταζέρας σε 2 βαθμίδες. Κατά αυτόν τον τρόπο μπορείτε να τοποθετήσετε ψηλά σκεύη κάτω από την εταζέρα και μεγαλύτερα δοχεία από πάνω.

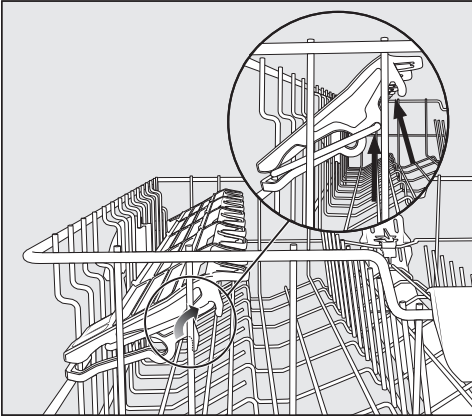

- Τραβάτε προς τα πάνω την πτυσσόμενη εταζέρα και την αφήνετε να μαγκώσει στην επιθυμητή θέση (βλέπε βέλη).

# Τοποθέτηση σκευών και μαχαιροπίρουνων

## Τοποθέτηση πάνω κάμιστρο

Για να έχετε περισσότερο χώρο για ψηλότερα σκεύη στο πάνω ή στο κάτω κάμιστρο, μπορείτε να ρυθμίσετε το πάνω κάμιστρο σε 3 επίπεδα με μετατόπιση ύψους ανά 2 εκ. περίπου.

Για να φεύγει καλύτερα το νερό από τις εσοχές, μπορείτε να τοποθετήσετε το πάνω κάμιστρο λίγο λοξά. Στην περίπτωση αυτή πρέπει να προσέχετε, ώστε το κάμιστρο να σύρεται εύκολα μέσα και έξω από τον χώρο πλύσης.

- Τραβήξτε έξω το πάνω κάμιστρο.

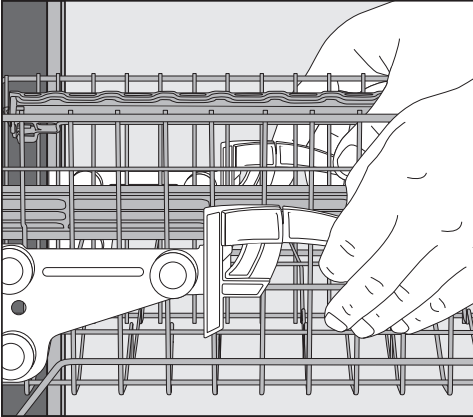

## Για να μετατοπίσετε το πάνω κάμιστρο προς τα πάνω:

- Τραβήξτε το κάμιστρο προς τα πάνω, μέχρι να πιάσει.

## Για να μετατοπίσετε το πάνω κάμιστρο προς τα κάτω:

- Τραβήξτε τους πλαϊνούς μοχλούς του κανίστρου προς τα πάνω.
- Ρυθμίζετε το κάμιστρο στην επιθυμητή θέση και αφήνετε ελεύθερους τους μοχλούς να επανέλθουν στην αρχική τους θέση.

Μετατοπίζετε το επάνω κάμιστρο κατά τέτοιο τρόπο, ώστε ο μεσαίος βραχίονας να μην εμποδίζεται από ψηλά σκεύη που βρίσκονται στο κάτω κάμιστρο.

# Τοποθέτηση σκευών και μαχαιροπήρουνων

## Κάτω κάνιστρο

Για την τακτοποίηση των σκευών και των μαχαιροπήρουνων βλέπε κεφάλαιο «Τακτοποίηση σκευών και μαχαιροπήρουνων», ενότητα «Παραδείγματα τοποθέτησης».

### Τακτοποίηση κάτω κάνιστρου

- Στο κάτω κάνιστρο τοποθετείτε μεγαλύτερα και βαρύτερα σκεύη, όπως πιάτα, δίσκους, κατασαρόλες, σουπιέρες. Μπορείτε επίσης να τοποθετήσετε στο κάτω κάνιστρο ποτήρια, μικρά πιάτα γλυκού και πιατάκια φλιτζανιών.

### Εξοπλισμός περιοχής MultiComfort

Το πίσω μέρος του κάτω κάνιστρου χρησιμοποιείται για το πλούσιο μικρών και μεγάλων πιάτων, ποτηριών, μπολ και κατασαρών.

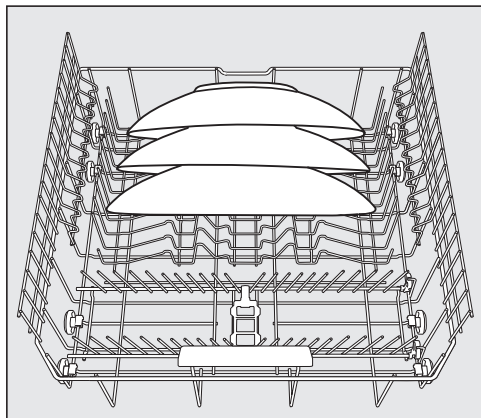

- Τοποθετείτε τα πολύ μεγάλα πιάτα και τις πιατέλες στο κέντρο του κάτω κάνιστρου.

**Χρήσιμη συμβουλή:** Αν τοποθετήσετε τα πιάτα πλάγια, τότε μπορείτε να τοποθετήσετε πιάτα με διάμετρο μέχρι και 35 εκ.

### Αναδίπλωση των χωρισμάτων

Στις μπροστινές σειρές χωρισμάτων μπορείτε να τοποθετήσετε πιάτα, σουπιέρες, πιατέλες και πιατάκια από φλιτζάνια.

Μπορείτε να διπλώσετε τις δύο δεξιές σειρές χωρισμάτων, για να εξοικονομήσετε χώρο για μεγαλύτερα σκεύη, π.χ. κατασαρόλες, τηγάνια και σουπιέρες.

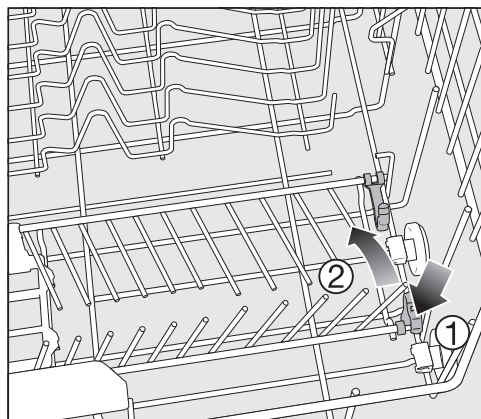

- Πιέζετε τον κίτρινο μοχλό προς τα κάτω ① και διπλώνετε τα χωρίσματα ②.

## Τοποθέτηση σκευών και μαχαιροπίρουνων

### Κάνιστρο/Καλάθι για τα μαχαιροπίρουνα (ανάλογα με το μοντέλο)

Για την τακτοποίηση των σκευών και των μαχαιροπίρουνων βλέπε κεφάλαιο «Τακτοποίηση σκευών και μαχαιροπίρουνων», ενότητα «Παραδείγματα τοποθέτησης».

- Τακτοποιείτε τα μαχαιροπίρουνα στο κάνιστρο ή στο καλάθι για τα μαχαιροπίρουνα (ανάλογα με το μοντέλο).

### Τακτοποίηση του καλαθιού μαχαιροπίρουνων

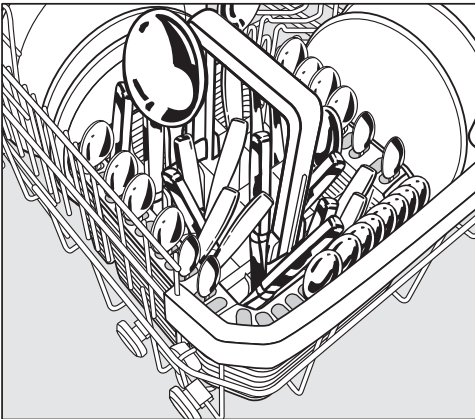

Μπορείτε να τοποθετήσετε το καλάθι μαχαιροπίρουνων στις μπροστινές σειρές χωρισμάτων δεξιά ή αριστερά στις γωνίες του κάτω κανίστρου.

- Τοποθετείτε, για λόγους ασφαλείας, τα μαχαίρια με την πλευρά κοπής και τα πιρούνια με τα δόντια προς τα κάτω, αταξινόμητα, στα χωρίσματα του καλαθιού. Όμως τα μαχαιροπίρουνα καθαρίζουν και στεγνώνουν ευκολότερα, όταν τοποθετούνται με τη λαβή προς τα κάτω μέσα στο καλάθι.

- Τοποθετείτε τα μικρά μαχαιροπίρουνα στις σχισμές που υπάρχουν ειδικά για αυτά, σε 3 πλευρές του καλαθιού.

## Τοποθέτηση σκευών και μαχαιροπίρουνων

### Τακτοποίηση της προσθήκης για το καλάθι μαχαιροπίρουνων

Η συνοδευτική προσθήκη εξυπηρετεί την πλύση πολύ λερωμένων μαχαιροπίρουνων. Καθώς τα μαχαιροπίρουνα σε αυτή την προσθήκη τοποθετούνται καθένα ξεχωριστά μέσα στις προβλεπόμενες σχισμές, δεν ακουμπάνε το ένα πάνω στο άλλο και η δέσμη νερού φθάνει καλύτερα στις επιφάνειές τους.

- Τοποθετείτε τα μαχαιροπίρουνα με τις λαβές προς τα κάτω στην προσθήκη.
- Κατανέμετε τα μαχαιροπίρουνα ομοιόμορφα.

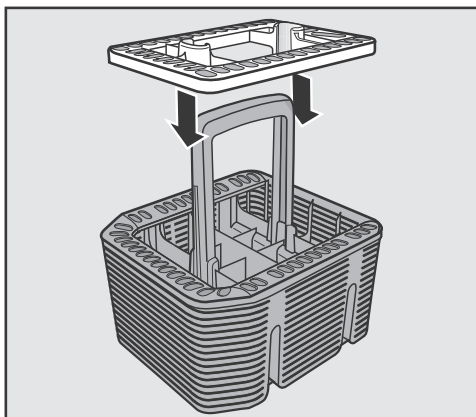

- Ανάλογα με τις ανάγκες σας, τοποθετείτε την προσθήκη πάνω στο καλάθι για τα μαχαιροπίρουνα.

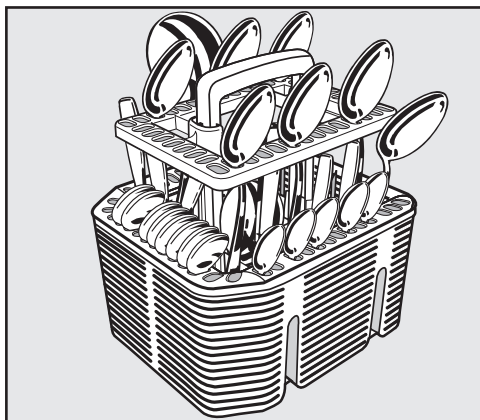



# Τοποθέτηση σκευών και μαχαιροπίρουνων

## Παραδείγματα τοποθέτησης

Πλυντήριο πιάτων με καλάθι για τα μαχαιροπίρουνα

Επάνω κάμιστρο

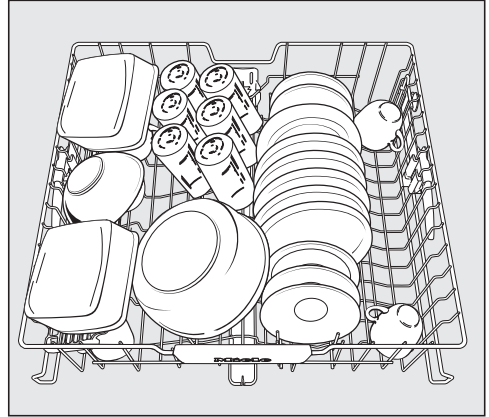
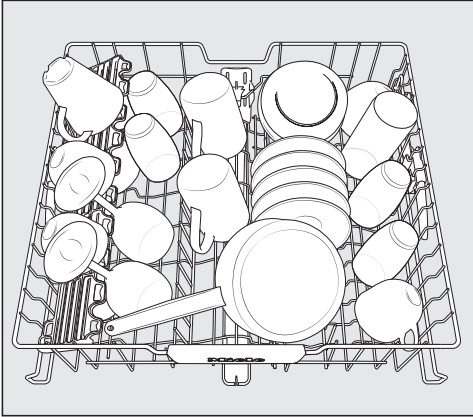

Κάτω κάμιστρο

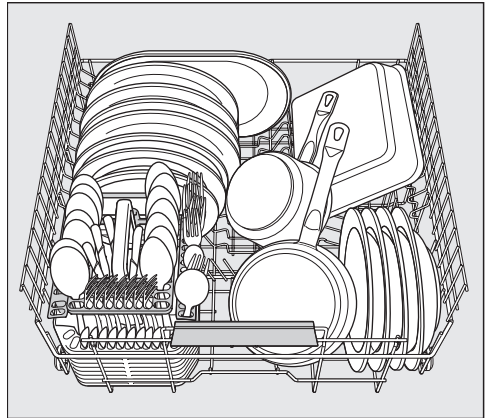
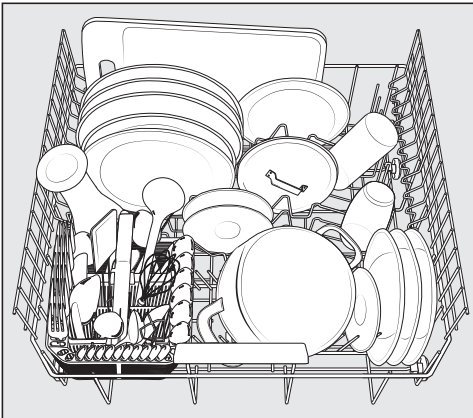

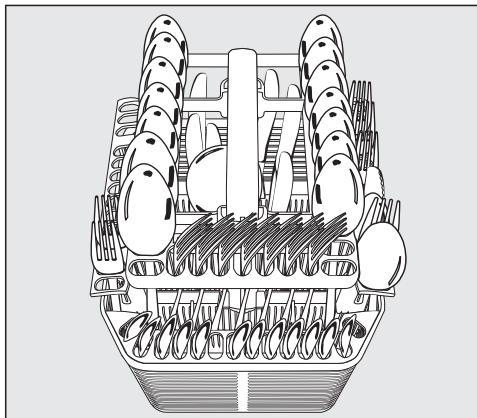
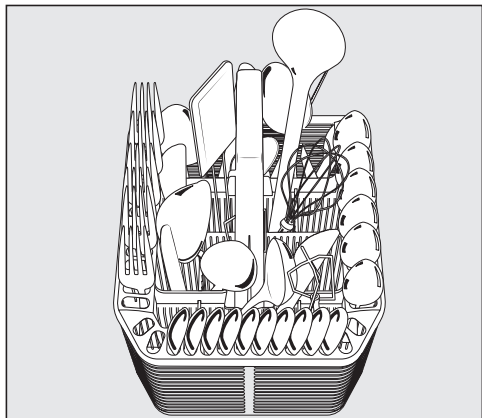

## Τοποθέτηση σκευών και μαχαιροπίρουνων

Κάνιστρο για τα μαχαιροπίρουνα

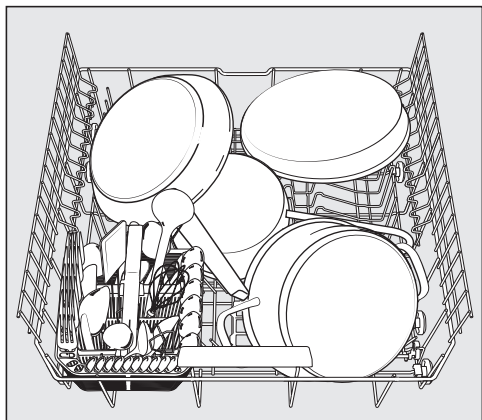

Πολύ λερωμένα σκεύη



 Κίνδυνος δερματικών εγκαυμάτων από απορρυπαντικά.

Τα απορρυπαντικά μπορεί να προκαλέσουν βλάβες στην επιδερμίδα, στα μάτια, στη μύτη, στο στόμα και στον φάρυγγα.

Αποφύγετε την επαφή με το απορρυπαντικό.

Μην εισπνέετε απορρυπαντικά σε μορφή σκόνης. Προσέχετε να μην καταπιείτε απορρυπαντικά. Σε περίπτωση εισπνοής ή κατάποσης του απορρυπαντικού απευθυνθείτε άμεσα σε γιατρό.

Κρατάτε πάντα τα παιδιά μακριά από τα απορρυπαντικά. Μπορεί να υπάρχουν ακόμη υπολείμματα απορρυπαντικού μέσα στο πλυντήριο πιάτων. Φροντίστε να μην πλησιάζουν τα παιδιά στο ανοικτό πλυντήριο πιάτων. Γεμίζετε με απορρυπαντικό τη συσκευή λίγο πριν ξεκινήσει το πρόγραμμα και κλειδώνετε την πόρτα του πλυντηρίου πιάτων με την ασφάλεια για τα παιδιά (ανάλογα με το μοντέλο).

 Ζημιές λόγω χρήσης απορρυπαντικού με ενεργό χλώριο.

Τα απορρυπαντικά υγρά ή σε σκόνη που περιέχουν ενεργό χλώριο πρέπει να αποφεύγονται. Η χρήση τους μπορεί να προκαλέσει ζημιά στα πλαστικά μέρη και τις φλάντζες του πλυντηρίου πιάτων.

Μη χρησιμοποιείτε απορρυπαντικά με ενεργό χλώριο.

## Τομέας εφαρμογής

Το απορρυπαντικό πρέπει να επιλέγεται σε συνάρτηση με το είδος της εφαρμογής. Σε περίπτωση χρήσης σε **επαγγελματικό περιβάλλον** συνιστάται η χρήση επαγγελματικών απορρυπαντικών. Μπορείτε να παραγγείλετε εύκολα απορρυπαντικά σε σκόνη και υγρά απορρυπαντικά καθώς και άλλα χημικά μέσα καθαρισμού και απολύμανσης για την επαγγελματική χρήση του πλυντηρίου πιάτων σας μέσω της ιστοσελίδας της Miele:

<https://shop.miele-professional.de/procare-shine/>



Για χρήση σε **οικιακό περιβάλλον** συνιστάται η χρήση απορρυπαντικών για οικιακά πλυντήρια πιάτων, π.χ. τα απορρυπαντικά που προτείνει η Miele από την γκάμα των προϊόντων της. Μπορείτε να παραγγείλετε εύκολα απορρυπαντικά σε σκόνη και άλλα αναλώσιμα για τη χρήση του πλυντηρίου πιάτων σας σε οικιακό περιβάλλον μέσω της εφαρμογής Miele@mobile ή μέσω της ιστοσελίδας της Miele: <https://www.miele.de/haushalt/produktauswahl-miele-spuelmittel>



## Απορρυπαντικό

### Απορρυπαντικό σε σκόνη και ταμπλέτες απορρυπαντικού

Χρησιμοποιείτε μόνο απορρυπαντικό σε σκόνη ή ταμπλέτες απορρυπαντικού στη συσκευή δοσομέτρησης πόρτας.

Χρησιμοποιείτε αποκλειστικά ταμπλέτες απορρυπαντικού που διαλύονται εύκολα.

Κατάλληλες ταμπλέτες θα βρείτε στη γκάμα απορρυπαντικών της Miele. Σε περίπτωση χρήσης απορρυπαντικών πολλαπλής δράσης (ταμπλέτες, οι οποίες εκτός από καθαριστική δράση περιέχουν και λαμπρυντικό και αποσκληρυντικό νερού) συνιστάται λόγω των σύντομων χρόνων λειτουργίας και ανάλογα με την ποιότητα του νερού η επιπλέον χρήση λαμπρυντικού και αλατιού αναγέννησης (σε μειωμένη συγκέντρωση).

- Βάζετε απορρυπαντικό σε σκόνη ή ταμπλέτες απορρυπαντικού στη θήκη απορρυπαντικού.

### Δοσομέτρηση απορρυπαντικού

Η θήκη απορρυπαντικού χωράει το πολύ έως 50 ml απορρυπαντικού.

Οι ενδείξεις 20, 30, max. στη θήκη απορρυπαντικού χρησιμεύουν ως αναφορά για τη δοσομέτρηση. Με την πόρτα οριζόντια ανοιχτή υποδεικνύουν τον βαθμό πλήρωσης της θήκης κατά προσέγγιση σε ml καθώς και τη μέγιστη στάθμη πλήρωσης.

Για απορρυπαντικά σε σκόνη αποδίδουν ανάλογα με τον κατασκευαστή και το μέγεθος των κόκκων την κατά προσέγγιση ποσότητα πλήρωσης σε γραμμάρια.

- Ακολουθείτε πάντα τις οδηγίες δοσολογίας που υπάρχουν πάνω στη συσκευασία του απορρυπαντικού.
- Αν δεν υπάρχει κάποια άλλη οδηγία, τοποθετήστε στη θήκη απορρυπαντικού μια ταμπλέτα καθαρισμού ή, ανάλογα με τον βαθμό λερωματος των σκευών, 20 έως 30 ml απορρυπαντικού.

Αν χρησιμοποιήσετε λιγότερη από τη συνιστώμενη ποσότητα απορρυπαντικού, υπάρχει περίπτωση τα σκεύη να μην πλυθούν καλά.

## Προσθήκη απορρυπαντικού

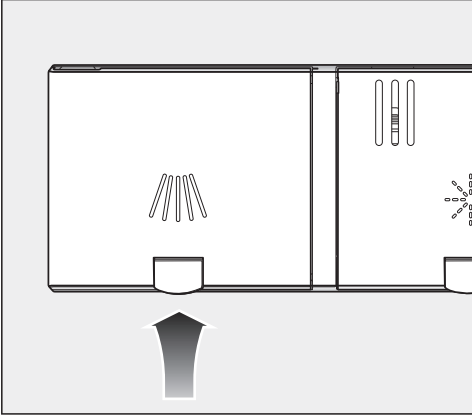

- Ανασηκώστε το κίτρινο πλήκτρο στο καπάκι της θήκης απορρυπαντικού .

Το καπάκι ανοίγει.

Το καπάκι ανοίγει επίσης και μετά από τη διεξαγωγή ενός προγράμματος.

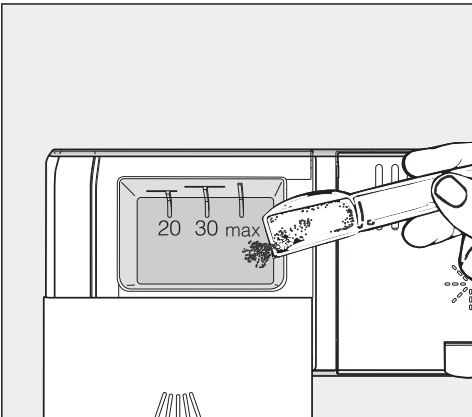

- Τοποθετήστε το απορρυπαντικό στη θήκη απορρυπαντικού.
- Κλείστε το καπάκι της θήκης απορρυπαντικού, μέχρι να ασφαλίσει αισθητά.

Προσέξτε να μην κολλήσει το καπάκι της θήκης απορρυπαντικού λόγω του απορρυπαντικού. Αυτό μπορεί να έχει ως αποτέλεσμα να μην ανοίγει το καπάκι κατά τη διάρκεια διεξαγωγής του προγράμματος. Μην υπερχειλίζετε τη θήκη απορρυπαντικού.

- Κλείνετε επίσης και τη συσκευασία απορρυπαντικού. Αλλιώς το απορρυπαντικό μπορεί να σβολιάσει.

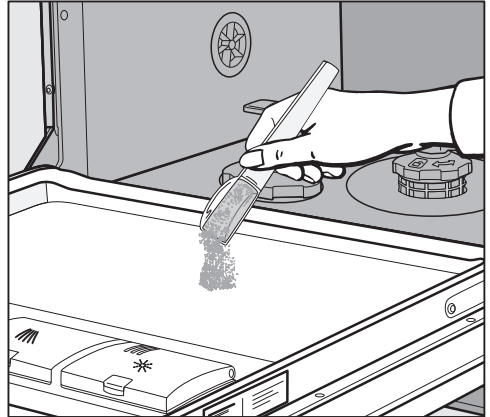

- Σε προγράμματα με πρόπλυση (βλ. κεφάλαιο «Επισκόπηση προγραμμάτων») μπορείτε να προσθέσετε μια μικρή ποσότητα απορρυπαντικού στην εσωτερική λαμαρίνα της πόρτας.

# Απορρυπαντικό

## Υγρό απορρυπαντικό

Το πλυντήριο πιάτων μπορεί να εξοπλιστεί, αν το επιθυμείτε, με μια εξωτερική δοσομετρική αντλία για υγρό απορρυπαντικό (DOS-Modul).

Για την ενεργοποίηση του συστήματος δοσομέτρησης και για τη ρύθμιση της δοσομέτρησης απορρυπαντικού λάβετε υπόψη σας το κεφάλαιο «Μενού Ρυθμίσεις, Εξωτερικός δοσομετρητής»..

Σε ιδιαίτερους λεκέδες και όταν χρησιμοποιείται υγρό απορρυπαντικό, απευθυνθείτε στο Miele Service, για να προσαρμόσετε το απορρυπαντικό κατά τον βέλτιστο τρόπο στην κάθε περίπτωση.

## Γέμισμα ή αλλαγή των δοχείων

Η μονάδα δοσομέτρησης είναι εξοπλισμένη με σύστημα παρακολούθησης στάθμης, το οποίο εμφανίζει στην οθόνη το μήνυμα Προσθήκη απορρ., όταν η στάθμη κατέβει κάτω από το ελάχιστο όριο.

- Αντικαθιστάτε το δοχείο με το εκάστοτε χημικό υλικό μετά από τη λήξη του προγράμματος, μόλις εμφανιστεί το μήνυμα στην οθόνη.
- Επιβεβαιώνετε την υπόδειξη με το πλήκτρο OK.

Αντικαθιστάτε τα δοχεία εγκαίρως, για να αποφύγετε να μείνουν εντελώς άδεια.

Ένα σύστημα δοσομέτρησης στο οποίο έχει γίνει απορρόφηση υλικού, ενώ είναι άδειο, πρέπει να εξαιρεωθεί, πριν από την επόμενη έναρξη προγράμματος.

- Τοποθετείτε το δοχείο στην ανοιχτή πόρτα κάδου ή σε ένα υπόστρωμα που καθαρίζεται εύκολα.
- Βγάλτε το καπάκι από το κάνιστρο και αφαιρέστε τον σωλήνα αναρρόφησης. Τοποθετήστε τον σωλήνα αναρρόφησης στην ανοιχτή πόρτα του χώρου πλύσης.
- Γεμίστε ή αντικαταστήστε το δοχείο, τοποθετήστε τον άκαμπτο σωλήνα αναρρόφησης και πιέστε το καπάκι προς τα κάτω μέχρι να ασφαλίσει. Λάβετε υπόψη σας την χρωματική σήμανση.

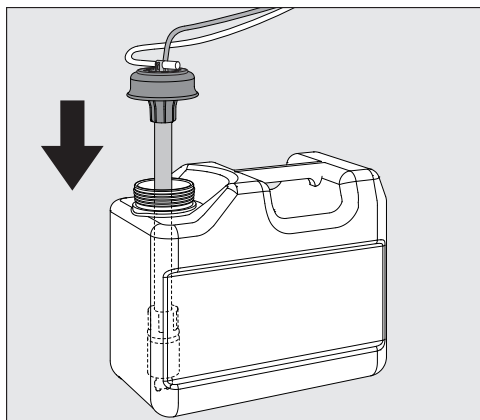

- Προσαρμόστε τον άκαμπτο σωλήνα αναρρόφησης στο μέγεθος του δοχείου, μετακινώντας τον μέχρι να φτάσετε στον πάτο του μπιτονιού.
- Σκουπίστε καλά το χημικό διεργασιών που τυχόν έχει χυθεί.
- Τοποθετείτε το δοχείο δίπλα στη συσκευή στο δάπεδο ή σε ένα γειτονικό ντουλάπι. Το δοχείο πρέπει να τοποθετηθεί στο επίπεδο που βρίσκεται η συσκευή και όχι πάνω από ή πάνω στις αυτόματες συσκευές καθαρισμού.

- Στο τέλος το σύστημα δοσομέτρησης πρέπει να εξαερωθεί.

### Έλεγχος κατανάλωσης

Ελέγχετε τακτικά την κατανάλωση των χημικών μέσων καθαρισμού-απολύμανσης που χρησιμοποιούνται με τη βοήθεια της στάθμης στο δοχείο τροφοδοσίας, για να μπορείτε να αναγνωρίσετε ενδεχόμενες ανωμαλίες κατά τη δοσομέτρηση.

### Αλλαγή απορρυπαντικού

Αν επιθυμείτε να αλλάξετε το απορρυπαντικό, πρέπει προηγουμένως να ξεπλύνετε το σύστημα δοσομέτρησης με νερό, για να αποφευχθεί μία αντίδραση των διάφορων απορρυπαντικών.

- Αφαιρέστε τον άκαμπτο σωλήνα αναρρόφησης από το μπιτόνι και εμβυθίστε τον σε ένα δοχείο με νερό.
- Εκκινήστε **δύο** φορές η λειτουργία «Εξαερισμός δοσομέτρησης» (βλ. κεφ. «Μενού Ρυθμίσεις, Εξωτερική δοσομέτρηση») για να ξεπλύνετε το σύστημα δοσομέτρησης.
- Στη συνέχεια τοποθετήστε τον άκαμπτο σωλήνα αναρρόφησης στο νέο μπιτόνι και εκκινήστε εκ νέου τον «Εξαερισμό δοσομέτρησης».



Το σύστημα δοσομέτρησης είναι έτοιμο προς λειτουργία.

Ακολουθείτε πάντα τις οδηγίες δοσομέτρησης του κατασκευαστή του απορρυπαντικού είτε πρόκειται για απορρυπαντικό σε σκόνη είτε για υγρό απορρυπαντικό.

# Λειτουργία

---

## Ενεργοποίηση του πλυντηρίου πιάτων

- Ελέγξτε, αν οι βραχίονες ψεκασμού περιστρέφονται ελεύθερα.
- Κλείστε την πόρτα.
- Ανοίξτε τη βρύση, αν είναι κλειστή.
- Αγγίξτε το πλήκτρο αφής .  
Εάν το πλυντήριο πιάτων ήταν προηγούμενως απενεργοποιημένο για περισσότερο από 1 λεπτό, πρέπει να πιέσετε λίγο περισσότερο το πλήκτρο αφής  (προστασία για καθαρίσμα).

Στην οθόνη εμφανίζεται για σύντομο χρονικό διάστημα το πρόγραμμα  ECO και ανάβει το αντίστοιχο πλήκτρο αφής.

Στη συνέχεια εμφανίζεται ενδεχομένως για μερικά δευτερόλεπτα η πρόγνωση για την κατανάλωση ενέργειας και νερού του επιλεγμένου προγράμματος. Στη συνέχεια η οθόνη μεταβαίνει στην ένδειξη της προβλεπόμενης διάρκειας του επιλεγμένου προγράμματος.

Το πλήκτρο αφής *Έναρξη* αναβοσβήνει.

## Επιλογή προγράμματος

Επιλέξτε το πρόγραμμα ανάλογα με το είδος των σκευών και τον βαθμό λερωμάτος.

Στο κεφάλαιο «**Επισκόπηση προγραμμάτων**» περιγράφονται τα προγράμματα και οι τομείς εφαρμογής τους.

- Αγγίξτε το πλήκτρο αφής του επιθυμητού προγράμματος.

Το πλήκτρο αφής του επιλεγμένου προγράμματος ανάβει.

Τώρα μπορείτε να επιλέξετε τις επιλογές προγράμματος (βλ. κεφ. «Επιλογές προγράμματος»).







Αν έχουν επιλεγεί επιλογές προγράμματος, ανάβουν τα αντίστοιχα πλήκτρα αφής.



## Ένδειξη της διάρκειας προγράμματος

Πριν από μια έναρξη προγράμματος εμφανίζεται στην οθόνη η προβλεπόμενη διάρκεια του επιλεγμένου προγράμματος. Κατά τη διάρκεια διεξαγωγής του προγράμματος εμφανίζεται ο υπολειπόμενος χρόνος μέχρι τη λήξη του προγράμματος.

Η κάθε φάση του προγράμματος διακρίνεται από ένα σύμβολο:

-  πρόπλυση/μούλιασμα
-  καθαρισμός
-  ενδιάμεσο ξέβγαλμα
-  ξέβγαλμα με λαμπруντικό
-  στέγνωμα
-  λήξη

Η διάρκεια που εμφανίζεται στην ένδειξη, μπορεί στο ίδιο πρόγραμμα να διαφέρει κάθε φορά. Η διάρκεια του προγράμματος εξαρτάται π.χ. από τη θερμοκρασία του εισερχόμενου νερού, τον κύκλο αναγέννησης του συστήματος αποσκλήρυνσης, καθώς επίσης από το πλήθος των σκευών και τον βαθμό λερώματός τους.

Την πρώτη φορά που θα επιλέξετε ένα πρόγραμμα εμφανίζεται μια τιμή που αντιστοιχεί στη μέση διάρκεια του προγράμματος για σύνδεση με ζεστό νερό.

Οι τιμές που αναφέρονται στο κεφάλαιο «Επισκόπηση προγραμμάτων» αντιστοιχούν στη χρονική διάρκεια ενός προγράμματος με κανονικό φορτίο σκευών και κανονικές θερμοκρασίες.

Κάθε φορά που διεξάγεται το πρόγραμμα το σύστημα ελέγχου διορθώνει τη διάρκεια του προγράμματος σύμφωνα με τη θερμοκρασία του εισερχόμενου νερού και την ποσότητα των σκευών.

# Λειτουργία

## Έναρξη προγράμματος

- Αγγίξτε το πλήκτρο αφής Έναρξη. Επιβεβαιώστε τα μηνύματα που εμφανίστηκαν προηγουμένως στην οθόνη με το OK.

Το πρόγραμμα ξεκινάει.

Το πλήκτρο αφής Έναρξη ανάβει.

Κατά τη διάρκεια διεξαγωγής ενός προγράμματος μπορείτε με το OK να εμφανίσετε το όνομα του τρέχοντος προγράμματος.

 Κίνδυνος εγκαύματος λόγω καυτού νερού.

Κατά τη διάρκεια της λειτουργίας το νερό μέσα στο πλυντήριο πιάτων μπορεί να είναι καυτό.

Για τον λόγο αυτόν, ανοίξτε την πόρτα κατά τη διάρκεια της λειτουργίας μόνο με μεγάλη προσοχή.

## Λήξη προγράμματος

Στη λήξη ενός προγράμματος ηχούν, κατά περίπτωση, τα ηχητικά σήματα.

Το πρόγραμμα έχει τελειώσει, όταν στην οθόνη εμφανίζεται το μήνυμα  Έτοιμο.

Εάν είναι ενεργοποιημένη η λειτουργία «AutoOpen», η πόρτα σε μερικά προγράμματα ανοίγει αυτόματα αφήνοντας ένα κενό (βλ. κεφάλαιο «Ρυθμίσεις», ενότητα «AutoOpen»). Κατά αυτόν τον τρόπο βελτιώνεται το στέγνωμα.

Με ενεργοποιημένη τη λειτουργία προγραμματισμού κατανάλωση, μπορείτε τώρα να εμφανίσετε την πραγματική κατανάλωση νερού του προγράμματος που μόλις τελείωσε (βλ. κεφ. «Οικονομικό/οικολογικό πλύσιμο πιάτων», ενότητα «Ένδειξη κατανάλωσης EcoFeedback»).

Η τουρμπίνα στεγνώματος λειτουργεί ενδεχομένως για λίγα λεπτά ακόμη μετά τη λήξη του προγράμματος.

 Ζημιές λόγω υδρατμών.

Οι υδρατμοί μπορεί να προκαλέσουν ζημιές σε ευαίσθητες άκρες πάγκων εργασίας, εάν μετά τη λήξη του προγράμματος ανοίξετε την πόρτα και η τουρμπίνα δεν συνεχίζει να λειτουργεί.

Αν έχετε απενεργοποιήσει το αυτόματο άνοιγμα πόρτας (βλ. κεφ. «Ρυθμίσεις», ενότητα «AutoOpen») και παρόλα αυτά θέλετε να ανοίξετε την πόρτα μετά τη λήξη του προγράμματος, ανοίξτε την πόρτα μέχρι τέρμα.

## Διαχείριση ηλεκτρικού ρεύματος

Το πλυντήριο πιάτων τίθεται αυτόνομα εκτός λειτουργίας 10 λεπτά μετά το τελευταίο πάτημα των πλήκτρων αφής ή τη λήξη του προγράμματος, για οικονομία ηλεκτρικού ρεύματος.

Μπορείτε να ενεργοποιήσετε εκ νέου το πλυντήριο πιάτων με το πλήκτρο αφής .

Εάν το πλυντήριο πιάτων ήταν προηγουμένως απενεργοποιημένο για περισσότερο από 1 λεπτό, πρέπει να πιέσετε λίγο περισσότερο το πλήκτρο αφής  (προστασία για καθάρισμα).



Κατά τη διάρκεια ενός προγράμματος ή όταν υπάρχει βλάβη, το πλυντήριο πιάτων δεν τίθεται εκτός λειτουργίας αυτόνομα.

## Απενεργοποίηση πλυντηρίου πιάτων

- Μπορείτε οποιαδήποτε στιγμή να θέσετε εκτός λειτουργίας το πλυντήριο πιάτων με το πλήκτρο αφής .

Μέσω της απενεργοποίησης μπορείτε επίσης να διακόψετε ένα χρονόμετρο σε λειτουργία.

Αν θέσετε εκτός λειτουργίας το πλυντήριο πιάτων κατά τη διάρκεια διεξαγωγής ενός προγράμματος, το πρόγραμμα διακόπτεται.

- Επιβεβαιώστε την ερώτηση απενεργοπ. συσκευή με **OK**.
- Εάν έχετε αγγίξει το πλήκτρο αφής , αλλά παρόλα αυτά δεν θέλετε να διακόψετε το πρόγραμμα, επιλέξτε στην οθόνη με το πλήκτρο  την επιλογή μην απενεργ. συσκευή και επιβεβαιώστε με **OK**.

 Ζημιές λόγω διαρροής νερού. Το νερό που διαρρέει μπορεί να προκαλέσει ζημιές.

Για λόγους ασφαλείας, κλείνετε τη βρύση, εάν απουσιάσετε για μεγαλύτερο χρονικό διάστημα, π.χ. κατά τη διάρκεια των διακοπών.

# Λειτουργία

---

## Αφαίρεση σκευών

Όταν τα σκεύη είναι καυτά, γίνονται περισσότερο εύθραυστα. Γι' αυτό είναι καλύτερα να αφήνετε τα σκεύη μετά τη λήξη του προγράμματος μέσα στο πλυντήριο να κρυώσουν, έτσι ώστε να μπορείτε να τα πιάνετε σταθερά.

Τα σκεύη κρυώνουν γρηγορότερα, αν μετά τη λήξη του προγράμματος αφήσετε την πόρτα τελείως ανοιχτή.

- Αδειάζετε πρώτα το κάτω και μετά το πάνω κάμιστρο και στο τέλος το κάμιστρο 3D-MultiFlex (αν υπάρχει). Έτσι, αποφεύγετε να πέσουν σταγόνες νερού από το πάνω κάμιστρο ή από το κάμιστρο 3D-MultiFlex στα σκεύη του κάτω κανίστρου.

## Διακοπή προγράμματος

Το πρόγραμμα διακόπτεται, μόλις ανοίξετε την πόρτα.

Όταν κλείσετε πάλι την πόρτα, εμφανίζεται στην οθόνη η ερώτηση συνέχεια με έναρξη.

Αγγίζοντας το πλήκτρο Έναρξη το πρόγραμμα συνεχίζεται από το σημείο που είχε διακοπεί.

 Κίνδυνος εγκαύματος λόγω καυτού νερού.

Κατά τη διάρκεια της λειτουργίας το νερό μέσα στο πλυντήριο πιάτων μπορεί να είναι καυτό.

Για τον λόγο αυτόν, ανοίγετε την πόρτα κατά τη διάρκεια της λειτουργίας μόνο με μεγάλη προσοχή.

## Διακοπή ή αλλαγή προγράμματος

Σε περίπτωση διακοπής ενός προγράμματος μπορεί να παραλειφθούν σημαντικές φάσεις του προγράμματος.

Διακόπτετε ένα πρόγραμμα μόνο εντός των πρώτων λεπτών της διεξαγωγής του.

Εάν ένα πρόγραμμα έχει ήδη ξεκινήσει, μπορείτε να το διακόψετε ως εξής:

- Θέστε το πλυντήριο πιάτων εκτός λειτουργίας με το πλήκτρο αφής .
- Επιβεβαιώστε την ερώτηση απενεργοποίησης συσκευής με **OK**.

Αν επιθυμείτε να επιλέξετε ένα άλλο πρόγραμμα:

- Θέστε πάλι σε λειτουργία το πλυντήριο πιάτων με το πλήκτρο αφής .
- Σε περίπτωση μη αυτόματης δοσομέτρησης του απορρυπαντικού ελέγξτε εάν η θήκη απορρυπαντικού είναι ακόμα κλειστή.  
Εάν το καπάκι της θήκης απορρυπαντικού είναι ήδη ανοιχτό γεμίστε τη θήκη εκ νέου με απορρυπαντικό και κλείστε το καπάκι.
- Επιλέξτε το επιθυμητό πρόγραμμα και εκκινήστε το.

# Επιλογές προγράμματος

## Επιλογές

Μπορείτε να επιλέξετε ή να ακυρώσετε τις επιλογές πριν την έναρξη του προγράμματος μέσω του εκάστοτε πλήκτρου και της οθόνης.

Τις επιλογές της ένδειξης υπολειπόμενου χρόνου και της θερμοκρασίας μπορείτε να τις αλλάξετε και κατά τη διάρκεια του προγράμματος.

- Θέστε σε λειτουργία το πλυντήριο πιάτων, αγγίζοντας το πλήκτρο αφής .

Το πλήκτρο αφής *Έναρξη* αναβοσβήνει.

- Επιλέξτε ένα πρόγραμμα.
- Πατήστε το πλήκτρο που αντιστοιχεί στην επιθυμητή επιλογή.

Η λυχνία ελέγχου του αντίστοιχου πλήκτρου ανάβει, όταν η επιλογή για το επιλεγμένο πρόγραμμα είναι διαθέσιμη.

Αν το επιλεγμένο πρόγραμμα δεν μπορεί να συνδυαστεί με την επιλογή, εμφανίζεται στην οθόνη το αντίστοιχο μήνυμα.

- Επιβεβαιώνετε σ' αυτήν την περίπτωση το μήνυμα με το *OK*.
- Ξεκινήστε το πρόγραμμα με το πλήκτρο *έναρξη*.

Η επιλεγμένη επιλογή παραμένει ενεργή για το εκάστοτε πρόγραμμα, μέχρι να αλλάξετε πάλι τη ρύθμιση.

## Υπολειπόμενος χρόνος λειτουργίας

Η επιλογή υπολειπόμενου χρόνου λειτουργίας  έχει προεπιλεγεί ως βασική ρύθμιση και δείχνει τον χρόνο που υπολείπεται μέχρι τη λήξη του προγράμματος.

Μπορείτε κατά τη διάρκεια διεξαγωγής του προγράμματος να αλλάξετε ακόμη και τη θερμοκρασία .

## Θερμοκρασία

Η επιλογή θερμοκρασίας  δείχνει την πραγματική θερμοκρασία του μπλοκ πλύσης.

Μπορείτε κατά τη διάρκεια διεξαγωγής του προγράμματος να μεταβείτε στον υπολειπόμενο χρόνο λειτουργίας .

## Πρόσθετο στέγνωμα

Με την επιλογή Πρόσθετο στέγνωμα  βελτιώνεται η απόδοση στεγνώματος στα προγράμματα στα οποία η συγκεκριμένη επιλογή είναι διαθέσιμη.

Η παράταση του χρόνου λειτουργίας της τουρμπίνας αυξάνει την κατανάλωση ενέργειας.

Όταν είναι ενεργοποιημένη η λειτουργία *AutoOpen*, η πόρτα ανοίγει με τη λήξη του προγράμματος.

## Ρυθμίσεις

Η επιλογή Ρυθμίσεις  ανοίγει το μενού για να μπορούν να πραγματοποιηθούν ρυθμίσεις στη συσκευή και αλλαγές των παραμέτρων προγράμματος.

Για περαιτέρω πληροφορίες ανατρέξτε το κεφάλαιο «Ρυθμίσεις».

## ⌚ Χρονόμετρο

Με το χρονόμετρο ⌚ έχετε επιπλέον δυνατότητες εκκίνησης ενός προγράμματος σε μεταγενέστερο χρόνο. Μπορείτε να ρυθμίσετε την ώρα έναρξης ή την ώρα λήξης ενός προγράμματος. Επιπλέον, με τις λειτουργίες EcoStart ή SmartStart έχετε τη δυνατότητα να επωφεληθείτε από οικονομικότερα τιμολόγια ηλεκτρικού ρεύματος ανάλογα με την ώρα της ημέρας.

Σε περίπτωση μη αυτόματης δοσομέτρησης του απορρυπαντικού, το απορρυπαντικό μπορεί να σβολιάσει μέσα σε μία υγρή θήκη απορρυπαντικού και μετά να μην ξεπλένεται εντελώς.

Κατά τη χρήση του χρονόμετρου να βεβαιώνετε ότι η θήκη απορρυπαντικού είναι στεγνή, όταν όταν προστίθεται το απορρυπαντικό. Αν χρειάζεται, σκουπίστε πρώτα τη θήκη απορρυπαντικού για να είναι στεγνή. Μη χρησιμοποιείτε υγρά απορρυπαντικά. Το απορρυπαντικό μπορεί να υπερχειλίσει.

⚠ Κίνδυνος για την υγεία από το απορρυπαντικό.

Για να μην έρχονται τα παιδιά σε επαφή με το απορρυπαντικό:  
Το απορρυπαντικό δεν πρέπει να προστίθεται παρά μόνο **ακριβώς πριν** την έναρξη προγράμματος, πριν ενεργοποιήσετε το χρονόμετρο. Ασφαλίξτε την πόρτα με το κλειδί ασφαλείας.

## Ενεργοποίηση χρονόμετρου

- Θέστε σε λειτουργία το πλυντήριο πιάτων με το πλήκτρο αφής ⏻.

Το πλήκτρο αφής Έναρξη αναβοσβήνει.

- Επιλέξτε το επιθυμητό πρόγραμμα.
- Αγγίξτε το πλήκτρο αφής ⏻.

Το πλήκτρο αφής ⏻ ανάβει.

Με τα πλήκτρα αφής √/∧ μπορείτε να επιλέξετε μεταξύ των λειτουργιών έναρξη στις, λήξη στις και EcoStart ή κατά περίπτωση SmartStart.

- Επιβεβαιώστε την επιθυμητή λειτουργία με το OK.

Εμφανίζεται ο χρόνος που επιλέχθηκε τελευταίος στο χρονόμετρο και επισημαίνονται τα ψηφία της ώρας.

- Καταχωρίστε στο χρονόμετρο τον επιθυμητό χρόνο με τα πλήκτρα αφής √/∧ και επιβεβαιώστε με OK.

Εάν κατά τη ρύθμιση των χρόνων δεν προβείτε σε καμία ρύθμιση για περισσότερα δευτερόλεπτα, η οθόνη μεταβαίνει πάλι στο αμέσως προηγούμενο επίπεδο μενού. Στην περίπτωση αυτή θα χρειαστεί να επαναλάβετε τις ρυθμίσεις σας.

Λίγα λεπτά μετά την ενεργοποίηση του χρονόμετρου απενεργοποιούνται όλες οι ενδείξεις για εξοικονόμηση ενέργειας.

Για να ενεργοποιήσετε και πάλι την οθόνη για μερικά λεπτά, αγγίξτε το πλήκτρο αφής ⏻.

Μπορείτε επίσης να ενεργοποιήσετε ένα χρονόμετρο μέσω της εφαρμογής Miele@mobile.

## Επιλογές προγράμματος

---

### Ρύθμιση του «Έναρξη στις»

Στη λειτουργία έναρξη στις ρυθμίζετε την ακριβή ώρα που επιθυμείτε να ξεκινήσει ένα πρόγραμμα.

- Ρυθμίστε με τα πλήκτρα αφής  $\vee/\wedge$  τις ώρες και επιβεβαιώστε με *OK*.

Οι ώρες αποθηκεύονται και επισημαίνονται τα ψηφία των λεπτών.

- Ρυθμίστε με τα πλήκτρα αφής  $\vee/\wedge$  τα λεπτά και επιβεβαιώστε με *OK*.

Η αποθηκευμένη ώρα έναρξης του επιλεγμένου προγράμματος εμφανίζεται για μερικά λεπτά.

Μόλις φτάσει η ρυθμισμένη ώρα, ξεκινά αυτόματα το επιλεγμένο πρόγραμμα.

Στην οθόνη εμφανίζεται ο υπολειπόμενος χρόνος, σβήνει το πλήκτρο αφής  $\oplus$  και ανάβει το πλήκτρο αφής *Έναρξη*.

### Ρύθμιση του «Λήξη στις»

Στη λειτουργία λήξη στις ρυθμίζετε την ώρα, μέχρι την οποία θα πρέπει το αργότερο να έχει τελειώσει το επιλεγμένο πρόγραμμα.

- Ρυθμίστε με τα πλήκτρα αφής  $\vee/\wedge$  τις ώρες και επιβεβαιώστε με *OK*.

Οι ώρες αποθηκεύονται και επισημαίνονται τα ψηφία των λεπτών.

- Ρυθμίστε με τα πλήκτρα αφής  $\vee/\wedge$  τα λεπτά και επιβεβαιώστε με *OK*.

Εμφανίζεται για μερικά λεπτά η υπολογισμένη ώρα έναρξης του επιλεγμένου προγράμματος.

Εάν η ρυθμισμένη ώρα λήξης δεν μπορεί να επιτευχθεί, εξαιτίας της πολύ μεγάλης διάρκειας του προγράμματος, εμφανίζεται μια υπόδειξη στο ρυθμιζόμενο χρονικό διάστημα.

- Επιβεβαιώστε κατά περίπτωση την υπόδειξη με *OK*.

Μόλις επιτευχθεί η υπολογισμένη ώρα, το επιλεγμένο πρόγραμμα ξεκινά αυτόματα.

Στην οθόνη εμφανίζεται ο υπολειπόμενος χρόνος, σβήνει το πλήκτρο αφής  $\oplus$  και ανάβει η ένδειξη ελέγχου *Έναρξη*.



### Ρύθμιση «EcoStart»

Με τη λειτουργία EcoStart μπορείτε να επωφεληθείτε από οικονομικότερα τιμολόγια ηλεκτρικού ρεύματος ανάλογα με την ώρα της ημέρας. Για να γίνει αυτό πρέπει εσείς από πριν να ρυθμίσετε εφάπαξ έως και 3 χρονικές ζώνες στις οποίες ισχύουν οικονομικότερα τιμολόγια ρεύματος (βλ. κεφάλαιο «Ρυθμίσεις», ενότητα «EcoStart»).

Στη συνέχεια ρυθμίστε την ώρα μέχρι την οποία το επιλεγμένο πρόγραμμα θα πρέπει το αργότερο να έχει τελειώσει. Το πλυντήριο πιάτων ξεκινά αυτόματα στη χρονική περίοδο που ισχύει το οικονομικότερο τιμολόγιο μέσα στον ρυθμισμένο χρόνο.

- Ρυθμίστε με τα πλήκτρα αφής  $\vee/\wedge$  τις ώρες και επιβεβαιώστε με OK.

Οι ώρες αποθηκεύονται και επισημαίνονται τα ψηφία των λεπτών.

- Ρυθμίστε με τα πλήκτρα αφής  $\vee/\wedge$  τα λεπτά και επιβεβαιώστε με OK.

Εμφανίζεται για μερικά λεπτά η υπολογισμένη ώρα έναρξης του επιλεγμένου προγράμματος.

Μόλις επιτευχθεί η υπολογισμένη ώρα, το επιλεγμένο πρόγραμμα ξεκινά αυτόματα.

Στην οθόνη εμφανίζεται ο υπολειπόμενος χρόνος, σβήνει το πλήκτρο αφής  $\oplus$  και ανάβει το πλήκτρο αφής Έναρξη.

### Ρύθμιση «SmartStart»

Με τη λειτουργία SmartStart μπορείτε να ρυθμίσετε το πλυντήριο πιάτων σας να ξεκινήσει αυτόματα σε μια συγκεκριμένη ώρα, κατά την οποία οι χρεώσεις στο τιμολόγιο ρεύματος του παρόχου σας είναι πολύ χαμηλές.

Για τη χρήση αυτής της λειτουργίας ενδεχομένως να χρειάζεστε επιπλέον τεχνικό εξοπλισμό.

Εάν στο μενού Ρυθμίσεις  $\blacksquare$  έχετε ενεργοποιήσει τη λειτουργία SmartStart, τότε στο μενού Χρονόμετρο  $\oplus$  δεν εμφανίζεται πλέον η λειτουργία EcoStart αλλά η λειτουργία SmartStart (βλ. κεφάλαιο «Ρυθμίσεις», ενότητα «Miele@home»).

Αν ο πάροχος ηλεκτρικής ενέργειας προσφέρει αυτή την υπηρεσία, αποστέλλει ένα σήμα, όταν το τιμολόγιο ηλεκτρικού ρεύματος έχει ιδιαίτερα χαμηλές χρεώσεις.

Το πλυντήριο πιάτων ξεκινά τη λειτουργία του μέσω αυτού του σήματος.

Μπορείτε να ρυθμίσετε την ώρα μέχρι την οποία το πρόγραμμα θα πρέπει το αργότερο να έχει τελειώσει. Το πλυντήριο πιάτων υπολογίζει για το επιλεγμένο πρόγραμμα την αργότερη δυνατή ώρα έναρξης και μέχρι να επιτευχθεί αυτή η ώρα έναρξης περιμένει το σήμα του παρόχου ηλεκτρικής ενέργειας.

## Επιλογές προγράμματος

---

Ρυθμίστε την ώρα, μέχρι την οποία θα πρέπει το αργότερο να έχει τελειώσει το επιλεγμένο πρόγραμμα.

- Ρυθμίστε με τα πλήκτρα αφής  $\vee/\wedge$  τις ώρες και επιβεβαιώστε με *OK*.

Οι ώρες αποθηκεύονται και επισημαίνονται τα ψηφία των λεπτών.

- Ρυθμίστε με τα πλήκτρα αφής  $\vee/\wedge$  τα λεπτά και επιβεβαιώστε με *OK*.

Εμφανίζεται το μήνυμα περιμένετε SmartStart.

Το πλήκτρο αφής *Έναρξη* ανάβει για μερικά λεπτά.

Το επιλεγμένο πρόγραμμα ξεκινά αυτόματα, μόλις ο πάροχος ηλεκτρικής ενέργειας στείλει το σήμα ή μόλις επιτευχθεί το αργότερο δυνατό χρονικό σημείο έναρξης.

Στην οθόνη εμφανίζεται ο υπολειπόμενος χρόνος, σβήνει το πλήκτρο αφής  $\oplus$  και ανάβει το πλήκτρο αφής *Έναρξη*.

### Αλλαγή ή διαγραφή χρονομέτρου

Μπορείτε να αλλάξετε ή να διαγράψετε τον ρυθμισμένο χρόνο του χρονομέτρου.

- Αγγίξτε το πλήκτρο αφής  $\oplus$ .
- Επιλέξτε με τα πλήκτρα αφής  $\vee/\wedge$  την προηγούμενη ενεργοποιημένη λειτουργία του χρονομέτρου και επιβεβαιώστε με *OK*.
- Επιλέξτε με τα πλήκτρα αφής  $\vee/\wedge$  τις λειτουργίες αλλαγή ή ακύρωση και επιβεβαιώστε με *OK*.

Μετά την επιβεβαίωση της λειτουργίας αλλαγή με το *OK* μπορείτε να αλλάξετε τη ρυθμισμένη ώρα του χρονομέτρου.

Μετά την επιβεβαίωση της λειτουργίας ακύρωση με το *OK* εμφανίζεται στην οθόνη η διάρκεια του επιλεγμένου προγράμματος.

Το πλήκτρο αφής  $\oplus$  σβήνει και το πλήκτρο αφής *Έναρξη* αναβοσβήνει.



Τώρα μπορείτε να ξεκινήσετε το πρόγραμμα ή να απενεργοποιήσετε το πλυντήριο πιάτων.

Εάν θέσετε εκτός λειτουργίας το πλυντήριο πιάτων κατά τη διάρκεια ενός ενεργού χρονομέτρου, τότε διακόπτεται και το χρονόμετρο.

Μπορείτε να αλλάξετε ή να διαγράψετε τον ρυθμισμένο χρόνο του χρονομέτρου και μέσω της εφαρμογής Miele@mobile.

### **Ενεργοποίηση απομακρυσμένης έναρξης**

Μέσω της εφαρμογής Miele@mobile μπορείτε να εκκινήσετε το πλυντήριο πιάτων σας εξ αποστάσεως. Θα χρειαστεί αρχικά να εγκαταστήσετε την εφαρμογή σε μία κινητή τερματική συσκευή, να συνδέσετε το πλυντήριο πιάτων στο δίκτυο WLAN (βλ. κεφάλαιο «Ρυθμίσεις», ενότητα «Miele@home») και στη συνέχεια να ενεργοποιήσετε κατά περίπτωση την επιλογή τηλεχειρισμός (βλ. κεφάλαιο «Ρυθμίσεις», ενότητα «Τηλεχειρισμός»).

- Θέστε σε λειτουργία το πλυντήριο πιάτων με το πλήκτρο αφής .
- Με κλειστή την πόρτα αγγίξτε το πλήκτρο αφής .

Το πλήκτρο αφής  ανάβει.

Ο τηλεχειρισμός του πλυντηρίου πιάτων με την εφαρμογή Miele@mobile πρέπει να ενεργοποιείται εκ νέου πριν από την έναρξη ενός προγράμματος μετά από κάθε άνοιγμα της πόρτας.









Μπορείτε τώρα να εκκινήσετε από μακριά το πλυντήριο πιάτων με την εφαρμογή Miele@mobile.

Η επιλογή «Απομακρυσμένη έναρξη» παραμένει ενεργή, μέχρι να την απενεργοποιήσετε και πάλι με το πλήκτρο αφής . Η επιλογή παραμένει ενεργή και αν ενδιάμεσα απενεργοποιήσετε και ενεργοποιήσετε πάλι το πλυντήριο πιάτων.

Ακόμα και εάν η επιλογή «Απομακρυσμένη έναρξη» δεν είναι ενεργή, μπορείτε να εμφανίσετε στην εφαρμογή Miele@mobile την κατάσταση του πλυντηρίου πιάτων σας και να προχωρήσετε σε ρυθμίσεις.

Όταν ξεκινάτε ένα πρόγραμμα στο πλυντήριο πιάτων με το πλήκτρο αφής Έναρξη, ενεργοποιείται αυτόματα η επιλογή «Απομακρυσμένη έναρξη» για τη διάρκεια του προγράμματος και ανάβει το πλήκτρο αφής .

## Πίνακας προγραμμάτων

Πρόγραμμα	Χρήση	Απορρυπαντικό
		Τα παρακάτω στοιχεία αναφέρονται σε προϊόντα καθαρισμού της Miele. <b>Λάβετε υπόψη σας τα στοιχεία του κατασκευαστή!</b>
		Θήκη απορρυπαντικού  <sup>1)</sup>
 Σύντομο	Για φρέσκα υπολείμματα φαγητών που δεν έχουν ξεραθεί.	20-25 g ή 1 ταμπλέτα
 Γενικό	Για κανονικά, ελαφρώς ξεραμένα υπολείμματα τροφών.	20-25 g ή 1 ταμπλέτα
 Εντατικό	Για καμένα, πολύ κολλημένα, και ξεραμένα, αμυλούχα ή πρωτεϊνούχα υπολείμματα φαγητών <sup>1)</sup>	20-25 g ή 1 ταμπλέτα
 Πλαστικά	Ειδικό πρόγραμμα για πλαστικά.	20-25 g ή 1 ταμπλέτα
 Ποτήρια	Ειδικό πρόγραμμα για ποτήρια.	20-25 g ή 1 ταμπλέτα
 Baby care	Ειδικό πρόγραμμα υγιεινής για σκεύη με υψηλές απαιτήσεις υγιεινής	20-25 g ή 1 ταμπλέτα
 πρόπλυση με κρύο	Για να ξεπλύνετε πολύ λερωμένα σκεύη π.χ. για την εκ των προτέρων απομάκρυνση της βρομιάς ή για να αποφύγετε να ξεραθεί ακόμη περισσότερο η βρομιά, όταν δεν υπάρχει λόγος να διεξάγετε ένα ολοκληρωμένο πρόγραμμα.	
 ECO *)	Πρόγραμμα εξοικονόμησης ενέργειας μεγάλης διάρκειας για κανονικά, ελαφρώς ξεραμένα υπολείμματα τροφών.	20-25 g ή 1 ταμπλέτα

\*) Αυτό το πρόγραμμα, σε ό,τι αφορά τον συνδυασμό κατανάλωσης ενέργειας και νερού για το πλύσιμο κανονικά λερωμένων σκευών, είναι το πιο αποτελεσματικό.  
(σταθερή διεξαγωγή προγράμματος που δεν μπορεί να αλλάξει)

<sup>1)</sup> βλ. κεφάλαιο «Απορρυπαντικό»

# Πίνακας προγραμμάτων

Διεξαγωγή προγράμματος					
Πρόπλυση	καθαρισμός	ενδιάμεσο ξέβγαλμα	ξέβγαλμα με λαμπруντικό	στεγνώμα	Auto Open
	X 60-65°C <sup>2)</sup> 1 min	X 40 s	X 65°C <sup>3)</sup> 30 s	(X) 20 min <sup>4)</sup>	(X)
	X 65°C 6 min	X 3 min	X 65°C <sup>3)</sup> 2 min	(X) 30 min	(X)
X 6 min	X 75°C 6 min	X 3 min	X 65°C <sup>3)</sup> 2 min	(X) 30 min	(X)
X 6 min	X 50°C 1 min	X 5 min	X 60°C 1 min	X 30 min	(X)
	X 50°C 1 min	X 3 min	X 50°C 2 min	(X) 20 min	(X)
X 6 min	X 75°C 8 min	X 3 min	X 70°C <sup>3)</sup> 3 min	X 30 min	(X)
	X Κρύο 10 min				
	X 51,5°C 44 min	X 4 min	X 48°C 10 min	X 127 min	(X)

X = διεξαχθέντα στάδια προγράμματος







(X) = προαιρετικά επιλέξιμα στάδια προγράμματος (βλ. «Επιλογές προγράμματος, επιλογές»)

<sup>2)</sup> Η επιτευχθείσα θερμοκρασία εξαρτάται από το είδος και το πλήθος των σκευών καθώς και από τη θερμοκρασία της παροχής νερού.

<sup>3)</sup> Προαιρετική αύξηση θερμοκρασίας στους 75°C.

<sup>4)</sup> Με αύξηση της θερμοκρασίας στους 75°C αυξάνεται ο χρόνος στεγνώματος στα 30 min.

## Πίνακας προγραμμάτων

Πρόγραμμα	Κατανάλωση <sup>6)</sup>			Διάρκεια <sup>6)</sup>	
	Ηλεκτρικό ρεύμα		Νερό	Νερό κρύο 15°C	Νερό ζεστό 55°C
	Νερό κρύο 15°C	Νερό ζεστό 55°C			
 Σύντομο	1,4 kWh	0,9 kWh	14,7 l	53 min <sup>7)</sup>	36 min <sup>7)</sup>
 Γενικό	1,5 kWh	1,0 kWh	14,8 l	65 min <sup>7)</sup>	49 min <sup>7)</sup>
 Εντατικό	1,7 kWh	1,0 kWh	19,2 l	79 min <sup>7)</sup>	58 min <sup>7)</sup>
 Πλαστικά	1,3 kWh	0,6 kWh	19,5 l	90 min	68 min
 Ποτήρια	1,0 kWh	0,4 kWh	15,3 l	43 min <sup>7)</sup>	27 min <sup>7)</sup>
 Baby care	1,9 kWh	1,2 kWh	19,2 l	85 min <sup>7)</sup>	65 min <sup>7)</sup>
 πρόπλυση με κρύο	0,02 kWh	0,02 kWh	4,5 l	13 min	13 min

<sup>6)</sup> Οι αναφερόμενες τιμές προκύπτουν κατά EN 50242 για ισχύ σύνδεσης 2,1 kW. Στην πράξη, μπορεί να παρουσιαστούν σημαντικές διακυμάνσεις, ανάλογα με τις συνθήκες που επικρατούν. Η εμφανιζόμενη διάρκεια προσαρμόζεται στις συνθήκες του νοικοκυριού σας.

<sup>7)</sup> Το στοιχείο αφορά στον χρόνο πλύσης χωρίς στέγνωμα.

## Πίνακας προγραμμάτων

### Τιμές κατανάλωσης στο πρόγραμμα ECO

Πρόγραμμα	Κατανάλωση <sup>8)</sup>			Διάρκεια <sup>8)</sup>	
	Ηλεκτρικό ρεύμα		Νερό	Νερό κρύο 15°C	Νερό ζεστό 55°C
	Νερό κρύο 15°C	Νερό ζεστό 55°C			
 ECO 13 σερβίτσια	0,930 kWh	0,6 kWh	12 l	250 min	245 min

<sup>8)</sup> Οι αναφερόμενες τιμές για το πρόγραμμα *ECO* υπολογίστηκαν σε τυποποιημένες συνθήκες ελέγχου. Στην πράξη μπορεί λόγω επιλεγμένων ρυθμίσεων, επιλογών προγράμματος ή συνθηκών χρήσης οι τιμές να αποκλίνουν.

# Καθαρισμός και περιποίηση

## Συντήρηση

Για να αυξήσετε τη διάρκεια ζωής του πλυντηρίου πιάτων θα πρέπει **τουλάχιστον μια φορά τον χρόνο** να διεξάγετε συντήρηση μέσω του Miele Service.

Η συντήρηση περιλαμβάνει τα ακόλουθα σημεία:

- Ηλεκτρική ασφάλεια βάσει του VDE 0701/0702
- Μηχανισμό πόρτας και φλάντζα πόρτας
- Σπειρωτοί σύνδεσμοι και συνδέσεις στον χώρο πλύσης
- Παροχή και εκροή νερού
- Εσωτερικά και εξωτερικά δοσομετρικά συστήματα
- Βραχίονες εκτόξευσης
- Σετ φίλτρων
- Λεκάνη συλλογής με αντλία εκροής και βαλβίδα αντεπιστροφής
- Όλα τα κόνιστρα και τα ένθετα

Στο πλαίσιο της συντήρησης πραγματοποιείται και ο έλεγχος λειτουργίας των εξής σημείων:

- Μια δοκιμαστική διεξαγωγή προγράμματος
- Ένας έλεγχος στεγανότητας
- Όλα τα σχετικά με την ασφάλεια συστήματα μέτρησης (ένδειξη καταστάσεων βλάβης)
- Τα συστήματα ασφάλειας

Ελέγχετε τακτικά (κάθε 4-6 μήνες) τη γενική κατάσταση του πλυντηρίου πιάτων. Έτσι, προλαβαίνετε τυχόν βλάβες, πριν προκύψουν.

 Ζημιές λόγω ακατάλληλου καθαριστικού.

Όλες οι επιφάνειες είναι ευαίσθητες στις χαρακιές. Όλες οι επιφάνειες μπορεί να ξεβάψουν ή να αλλοιωθούν, αν έρθουν σε επαφή με ακατάλληλα καθαριστικά.

Χρησιμοποιείτε μόνο κατάλληλα καθαριστικά για την εκάστοτε επιφάνεια.

## Καθαρισμός χώρου πλύσης

Ο καθαρισμός του χώρου πλύσης γίνεται σχεδόν εξολοκλήρου αυτόματα, εφόσον χρησιμοποιείτε πάντα για τις πλύσεις τη σωστή δόση απορρυπαντικού.

Αν διαπιστώσετε, παρόλα αυτά ότι υπάρχουν κατάλοιπα από π.χ. άλατα ή λίπη, μπορείτε να τα καθαρίσετε με ένα ειδικό καθαριστικό (διαθέσιμο στο Miele Service ή στο ηλεκτρονικό κατάστημα Miele). Λάβετε υπόψη σας τις υποδείξεις στη συσκευασία του απορρυπαντικού.

- Καθαρίζετε τακτικά τα φίλτρα στον χώρο πλύσης.



## Καθαρισμός φλάντζας πόρτας και πόρτας

Η δέσμη νερού δεν μπορεί να φτάσει στις φλάντζες της πόρτας και στα πλαϊνά της πόρτας του πλυντηρίου πιάτων και να καθαρίσει τα σημεία αυτά.

- Καθαρίζετε τυχόν υπολείμματα τροφών και ροφημάτων τακτικά με ένα νωπό πανί με το χέρι από τις φλάντζες της πόρτας και τις πλευρές της πόρτας συσκευής, για να αποφύγετε τη δημιουργία μούχλας.

## Καθαρισμός πίνακα χειρισμού

- Καθαρίζετε τον πίνακα χειρισμού **μόνο** με ένα νωπό πανί.

## Καθαρισμός πρόσοψης της συσκευής



Ζημιές εξαιτίας της βρωμιάς.

Αν η βρωμιά παραμείνει για μεγάλο χρονικό διάστημα στη συσκευή δεν θα είναι εύκολο να αφαιρεθεί και το χρώμα των επιφανειών μπορεί να αλλοιωθεί.

Αφαιρείτε τη βρωμιά καλύτερα αμέσως.

- Καθαρίζετε την πρόσοψη της συσκευής με ένα καθαρό απορροφητικό πανί, απορρυπαντικό πιάτων για πλύσιμο στο χέρι και ζεστό νερό. Στεγνώστε έπειτα την πρόσοψη με ένα μαλακό πανί. Για τον καθαρισμό μπορείτε ακόμη να χρησιμοποιήσετε ένα καθαρό, υγρό πανί από μικροΐνες, χωρίς απορρυπαντικό.

Για να αποφύγετε φθορές στις επιφάνειες της συσκευής, μην χρησιμοποιείτε για τον καθαρισμό:

- Καθαριστικά που περιέχουν σόδα, αμμωνία, οξέα ή χλώριο
- Καθαριστικά αφαίρεσης αλάτων
- Διαβρωτικά καθαριστικά π.χ. σε μορφή σκόνης ή παχύρρευστου υγρού ή πέτρας
- Καθαριστικά που περιέχουν διαλύτες
- Καθαριστικά ανοξειδωτων επιφανειών
- Απορρυπαντικά πλυντηρίων πιάτων
- Καθαριστικά για φούρνους
- Καθαριστικά για τζάμια
- Σκληρές βούρτσες και σφουγγάρια, (π.χ. σφουγγάρια για κατσαρόλες, μεταχειρισμένα σφουγγάρια στα οποία υπάρχουν ακόμα υπολείμματα από διαβρωτικά καθαριστικά)
- Ειδικά σφουγγαράκια σε σχήμα γόμας που «σβήνουν» τη βρωμιά χωρίς νερό και σαπούνι
- Κοφτερές μεταλλικές ξύστρες
- Σύρμα
- Συσκευές ατμοκαθαρισμού

# Καθαρισμός και περιποίηση

## Καθαρισμός βραχιόνων ψεκασμού

Υπάρχει περίπτωση να έχουν κατακαθίσει υπολείμματα τροφών στα ακροφύσια και στο στήριγμα των βραχιόνων ψεκασμού. Για το λόγο αυτό θα πρέπει να ελέγχετε (κάθε 2-4 μήνες) τους βραχιόνες.

⚠ Ζημιές στο σύστημα ανακυκλοφορίας από σωματίδια ρύπων.

Χωρίς φίλτρα τα σωματίδια ρύπων καταλήγουν στο σύστημα ανακυκλοφορίας και μπορεί να το φράξουν.

Μην χρησιμοποιείτε τη συσκευή χωρίς κάτω βραχίονα και χωρίς φίλτρα.

Προσέξτε κατά το καθαρίσμα των φίλτρων και των βραχιόνων ψεκασμού να μην καταλήξουν χονδροί ρύποι στο σύστημα ανακυκλοφορίας.

- Απενεργοποιήστε το πλυντήριο πιάτων.

### Αφαιρέστε τον πάνω και τον μεσαίο βραχίονα ψεκασμού

- Αφαιρέστε το δικτυωτό συρτάρι 3D-MultiFlex (αν υπάρχει).
- Πιέστε τον επάνω βραχίονα ψεκασμού προς τα πάνω, για να εφαρμόσει η εσωτερική οδόντωση, και μετά ξεβιδώστε τον αριστερόστροφα.

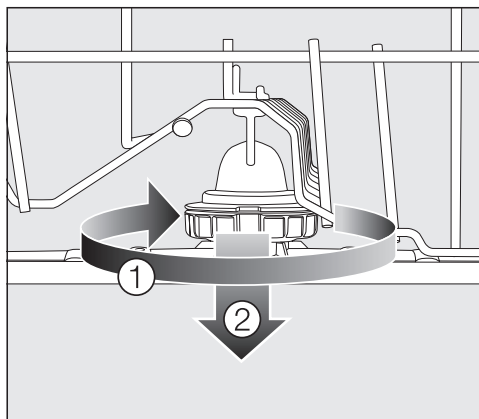

- Περιστρέψτε τον σπειρωτό σύνδεσμο του μεσαίου βραχίονα ψεκασμού δεξιόστροφα ① (βλ. εικόνα) και αφαιρέστε τον βραχίονα ψεκασμού ②.

### Αφαίρεση του κάτω βραχίονα ψεκασμού

- Αφαιρείτε το κάτω κάνιστρο.

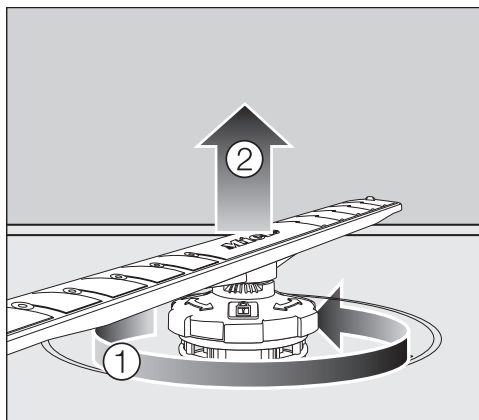

- Περιστρέψτε τον σπειρωτό σύνδεσμο του κάτω βραχίονα ψεκασμού αριστερόστροφα ① και αφαιρέτε τον βραχίονα ψεκασμού τραβώντας τον προς τα πάνω ②.

## Καθαρισμός βραχιόνων ψεκασμού

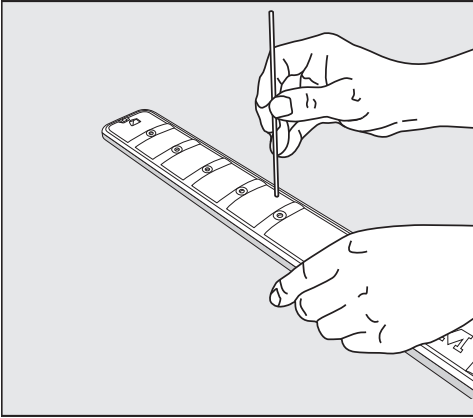



- Με ένα μυτερό αντικείμενο πιέζετε τα υπολείμματα τροφών από τα ακροφύσια προς τον βραχίονα ψεκασμού.
- Ξεπλένετε καλά τον βραχίονα ψεκασμού κάτω από τρεχούμενο νερό.

## Χρήση βραχιόνων ψεκασμού

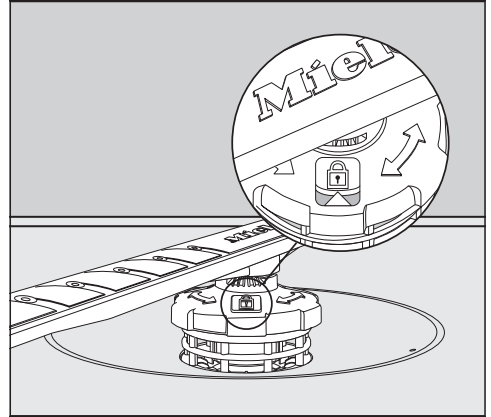
- Επανατοποθετήστε τον πάνω και τον μεσαίο βραχίονα ψεκασμού.
- Επανατοποθετήστε τον κάτω βραχίονα ψεκασμού και προσέξτε το σετ φίλτρων να εφάπτεται στον πυθμένα του χώρου πλύσης.



- Περιστρέψτε τον σπειρωτό σύνδεσμο του κάτω βραχίονα ψεκασμού δεξιόστροφα, μέχρι το βέλος στο παραθυράκι να δείχνει στο σύμβολο λουκέτου .
- Βεβαιωθείτε ότι οι βραχίονες ψεκασμού περιστρέφονται ελεύθερα.

 Ζημιές στο σύστημα ανακυκλοφορίας από σωματίδια ρύπων.

Με τον κάτω βραχίονα ψεκασμού στερεώνεται το σετ φίλτρων. Χωρίς φίλτρα μπορεί να καταλήξουν χονδροί ρύποι στο σύστημα ανακυκλοφορίας και να το φράξουν. Μην χρησιμοποιείτε τη συσκευή χωρίς κάτω βραχίονα και χωρίς φίλτρα.

# Καθαρισμός και περιποίηση

## Έλεγχος φίλτρων στον χώρο πλύσης

Το σετ φίλτρων στον πυθμένα του χώρου πλύσης συγκρατεί τους χονδρούς ρύπους από το νερό πλύσης. Έτσι, οι ρύποι αυτοί δεν μπορούν να καταλήξουν στο σύστημα ανακύκλωσης νερού και από εκεί στον χώρο πλύσης μέσω των βραχιόνων ψεκασμού.

**⚠** Ζημιές στο σύστημα ανακύκλωσης νερού από σωματίδια ρύπων.

Χωρίς φίλτρα τα σωματίδια ρύπων καταλήγουν στο σύστημα ανακύκλωσης νερού και μπορεί να το φράξουν. Μη χρησιμοποιείτε τη συσκευή χωρίς κάτω βραχίονα ψεκασμού και χωρίς φίλτρα.

Προσέχετε κατά το καθάρισμα των φίλτρων και των βραχιόνων ψεκασμού να μην καταλήξουν χονδρά υπολείμματα στο σύστημα ανακύκλωσης νερού.

Με την πάροδο του χρόνου τα φίλτρα μπορεί να βουλώσουν από τη συσσώρευση ρύπων. Αυτό το χρονικό διάστημα εξαρτάται από τις συνθήκες στο πλαίσιο της οικιακής χρήσης.

Μετά από τη διεξαγωγή 50 προγραμμάτων εμφανίζεται στην οθόνη το μήνυμα ελέγξτε το φίλτρο.

- Ελέγξτε το σετ φίλτρων.
- Αν είναι απαραίτητο, καθαρίστε το σετ φίλτρων.
- Στη συνέχεια επιβεβαιώστε το μήνυμα με **OK**.

## Καθαρισμός φίλτρων

- Απενεργοποιήστε το πλυντήριο πιάτων.
- Αφαιρείτε τον κάτω βραχίονα ψεκασμού (βλέπε κεφάλαιο «Καθαρισμός και φροντίδα», ενότητα «Καθαρισμός βραχιόνων»).
- Προτού αφαιρέσετε το σετ φίλτρων, αφαιρέστε τους χονδρούς ρύπους, ώστε να μην καταλήξουν στο σύστημα ανακυκλοφορίας.

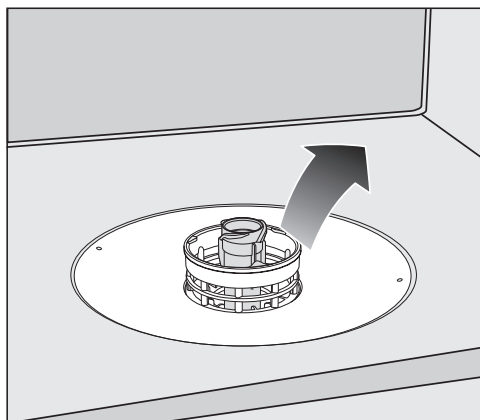

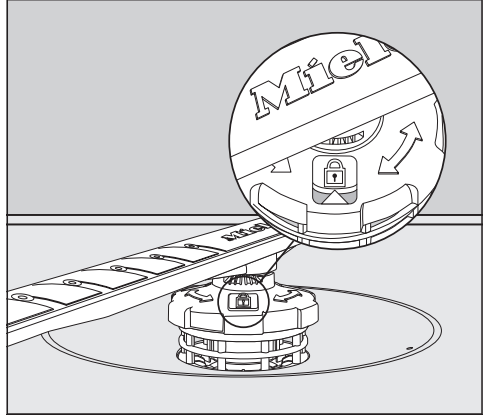
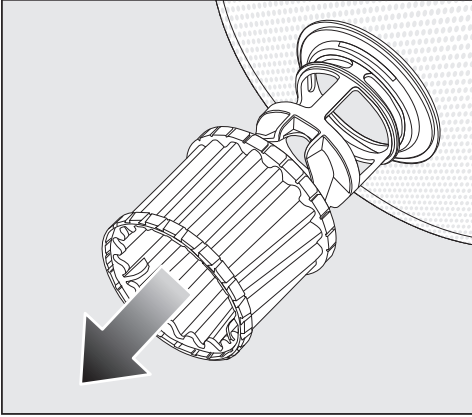

- Αφαιρέστε το σετ φίλτρων.

## Καθαρισμός και περιποίηση



- Για τον καθαρισμό της εσωτερικής πλευράς των φίλτρων, τραβήξτε το μικροφίλτρο από τον πλαστικό δακτύλιο προς τα κάτω έξω από το σετ φίλτρων.
- Καθαρίστε όλα τα μέρη κάτω από τρεχούμενο νερό. Αν χρειαστεί, χρησιμοποιείτε βούρτσα καθαρισμού.
- Επανατοποθετήστε το μικροφίλτρο στο σετ φίλτρων.
- Τοποθετήστε το σετ φίλτρων έτσι ώστε να εφάπτεται στον πάτο του χώρου πλύσης.
- Επανατοποθετήστε τον κάτω βραχίονα ψεκασμού με τον σπειρωτό σύνδεσμο στο σετ φίλτρων.

- Περιστρέψτε τον σπειρωτό σύνδεσμο δεξιόστροφα, μέχρι το βέλος στο παραθυράκι να δείχνει στο σύμβολο λουκέτου .

 Ζημιές στο σύστημα ανακυκλοφορίας από σωματίδια ρύπων.

Με τον κάτω βραχίονα ψεκασμού στερεώνεται το σετ φίλτρων. Χωρίς φίλτρα μπορεί να καταλήξουν χονδροί ρύποι στο σύστημα ανακυκλοφορίας και να το φράξουν. Μην χρησιμοποιείτε τη συσκευή χωρίς κάτω βραχίονα και χωρίς φίλτρα.

## Καθαρισμός και περιποίηση

### Καθαρισμός φίλτρου στην παροχή νερού

Για την προστασία της βαλβίδας παροχής νερού έχει τοποθετηθεί φίλτρο στη βιδωτή σύνδεση εύκαμπτου σωλήνα. Αν το φίλτρο είναι βρώμικο, εισέρχεται ανεπαρκής ποσότητα νερού στον κάδο.

**⚠** Κίνδυνος ηλεκτροπληξίας λόγω τάσης δικτύου.

Στο πλαστικό κέλυφος της σύνδεσης νερού υπάρχει μια ηλεκτρική βαλβίδα.

Μην βυθίζετε το κέλυφος σε υγρά.

- Αποσυνδέστε το πλυντήριο πιάτων από το ηλεκτρικό δίκτυο. Απενεργοποιήστε επίσης το πλυντήριο πιάτων και βγάλτε το φως από την πρίζα.
- Κλείστε τη βρύση.
- Ξεβιδώστε τη βαλβίδα παροχής νερού.

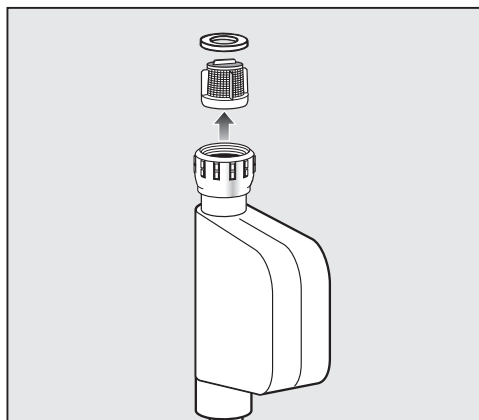

- Αφαιρέστε τη ροδέλα στεγανοποίησης από τον σπειρωτό σύνδεσμο.
- Πιάνετε τη μύτη του πλαστικού φίλτρου με ένα μυτοτσίμπιδο ή λεπτή πένσα και τραβάτε το φίλτρο προς τα έξω.
- Καθαρίστε το φίλτρο κάτω από τρεχούμενο νερό.
- Το επανατοποθετείτε, ακολουθώντας την αντίστροφη σειρά χειρισμών.

Βιδώνετε το σπείρωμα σφιχτά στη βρύση. Ανοίξτε τη βρύση αργά. Σε περίπτωση που εξέλθει νερό, σφίγγετε πάλι τον σπειρωτό σύνδεσμο.

Το φίλτρο κατακράτησης βρωμιάς **πρέπει** απαραίτητως να τοποθετείται στη θέση του μετά τον καθαρισμό του.

### Καθαρισμός αντλίας εκροής

Αν υπάρχει νερό στον κάδο, αφού έχει τελειώσει ένα πρόγραμμα, αυτό σημαίνει ότι το νερό δεν αντλήθηκε. Η αντλία εκροής ενδέχεται να είναι μπλοκαρισμένη από ξένα σώματα. Μπορείτε εύκολα να απομακρύνετε τα ξένα σώματα.

- Αποσυνδέστε το πλυντήριο πιάτων από το ηλεκτρικό δίκτυο. Απενεργοποιήστε επίσης το πλυντήριο πιάτων και βγάλτε το φιλς από την πρίζα.
- Αφαιρείτε τα φίλτρα από τον κάδο της συσκευής (βλέπε κεφ. «Καθαρισμός και περιποίηση», ενότητα «Καθαρισμός φίλτρων»).
- Με ένα μικρό δοχείο βγάλτε το νερό από τον κάδο.

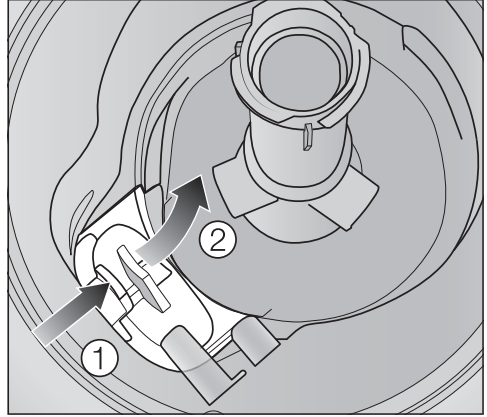

- Πιέζετε την ασφάλεια του καλύμματος της αντλίας αποχέτευσης προς τα μέσα ①.
- Γέρνετε το κάλυμμα προς τα μέσα, μέχρι να μπορείτε να το βγάλετε ②.
- Ξεπλένετε το κάλυμμα κάτω από τρεχούμενο νερό και αφαιρείτε όλα τα ξένα σώματα.

## Καθαρισμός και περιποίηση

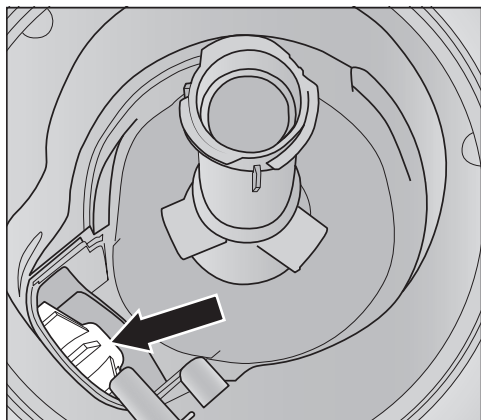

Κάτω από το κάλυμμα βρίσκεται η αντλία αποχέτευσης (βέλος).

⚠ Κίνδυνος τραυματισμού από θραύσματα γυαλιού.

Τα θραύσματα από γυαλί δεν φαίνονται εύκολα στην αντλία αποχέτευσης.

Καθαρίστε προσεκτικά την αντλία εκροής.

- Απομακρύνετε προσεκτικά όλα τα ξένα σώματα από την αντλία αποχέτευσης. Για τον έλεγχο, περιστρέψτε με το χέρι τη φτερωτή της αντλίας αποχέτευσης. Η φτερωτή θα πρέπει να αντιστέκεται στην προσπάθεια περιστροφής.
- Τοποθετείτε πάλι το κάλυμμα κάθετα από πάνω.

Ασφαλίστε την οπωσδήποτε στη θέση της.

⚠ Ζημιές εξαιτίας ακατάλληλου καθαρισμού.

Τα εξαρτήματα είναι ευαίσθητα και μπορεί να υποστούν ζημιά κατά τον καθαρισμό.

Καθαρίστε προσεκτικά την αντλία εκροής.



Τις περισσότερες απλές βλάβες ή ανωμαλίες που μπορεί να παρουσιαστούν κατά την καθημερινή χρήση, μπορείτε να τις αντιμετωπίσετε μόνοι σας. Σε πολλές περιπτώσεις εξοικονομείτε χρόνο και χρήμα, επειδή δεν χρειάζεται να καλέσετε το Miele Service.

Η επισκόπηση που ακολουθεί θα σας βοηθήσει να εντοπίσετε την αιτία της ανωμαλίας ή της βλάβης και να τη διορθώσετε. Να έχετε όμως πάντα υπόψη σας ότι:

 Κίνδυνος λόγω ακατάλληλων επισκευών.

Από ακατάλληλες επισκευές μπορεί να προκύψουν σημαντικοί κίνδυνοι για τον χρήστη.



Οι επισκευές πρέπει να εκτελούνται μόνο από το Miele Service, από ένα εξουσιοδοτημένο κατάστημα πώλησης προϊόντων Miele ή από ειδικά εκπαιδευμένο τεχνικό.

### Τεχνικές βλάβες

Πρόβλημα	Αιτία και διόρθωση
<b>Μετά την ενεργοποίηση του πλυντηρίου πιάτων με το πλήκτρο αφής  η οθόνη παραμένει σκοτεινή.</b>	<p>Το φιλτράρισμα δεν είναι στην πρίζα.</p> <ul style="list-style-type: none"><li>■ Εισαγάγετε το φιλτράρισμα στην πρίζα.</li></ul>
	<p>Έπεσε η κεντρική ασφάλεια του σπιτιού.</p> <ul style="list-style-type: none"><li>■ Ενεργοποιήστε την ασφάλεια (για την ελάχιστη ισχύ ασφάλειας βλ. πινακίδα τύπου).</li><li>■ Αν ξαναπέσει ασφάλεια, απευθυνθείτε στο Miele Service.</li></ul>
<b>Η λειτουργία του πλυντηρίου πιάτων διακόπτεται.</b>	<p>Η ασφάλεια στον ηλεκτρικό πίνακα έχει πέσει.</p> <ul style="list-style-type: none"><li>■ Ενεργοποιείτε την ασφάλεια (για την ελάχιστη ισχύ ασφάλειας βλέπε πινακίδα τύπου).</li><li>■ Αν η ασφάλεια πέσει εκ νέου, ειδοποιείτε το Miele Service.</li></ul>

# Βοήθεια για βλάβες

## Μηνύματα βλάβης



Πρόβλημα	Αιτία και διόρθωση
<b>Το προειδοποιητικό σήμα ηχεί.</b> <b>Στην οθόνη εμφανίζεται μια από τις ακόλουθες βλάβες:</b>	Πριν διορθώσετε τη βλάβη: <ul style="list-style-type: none"><li>■ Απενεργοποιήστε το πλυντήριο πιάτων.</li></ul>
 βλάβη FXX	Ενδεχομένως έχει προκύψει κάποια τεχνική βλάβη. <ul style="list-style-type: none"><li>■ Θέστε πάλι σε λειτουργία το πλυντήριο πιάτων μετά από μερικά δευτερόλεπτα.</li><li>■ Ξεκινήστε εκ νέου το επιθυμητό πρόγραμμα.</li></ul> Αν το μήνυμα σφάλματος εξακολουθεί να εμφανίζεται, υπάρχει τεχνική βλάβη. <ul style="list-style-type: none"><li>■ Απενεργοποιήστε το πλυντήριο πιάτων.</li><li>■ Κλείστε τη βρύση.</li><li>■ Απευθυνθείτε στο Miele Service.</li></ul>
 Waterproof	Το σύστημα Waterproof ενεργοποιήθηκε. <ul style="list-style-type: none"><li>■ Απενεργοποιήστε το πλυντήριο πιάτων.</li><li>■ Κλείστε τη βρύση.</li><li>■ Απευθυνθείτε στο Miele Service.</li></ul>
 βλάβη F78	Σφάλμα στην αντλία ανακύκλωσης νερού. <ul style="list-style-type: none"><li>■ Απενεργοποιήστε το πλυντήριο πιάτων.</li><li>■ Θέστε ξανά σε λειτουργία το πλυντήριο πιάτων.</li><li>■ Ξεκινήστε εκ νέου το επιθυμητό πρόγραμμα.</li></ul> Εάν το σφάλμα εξακολουθεί να εμφανίζεται, υπάρχει τεχνική βλάβη. <ul style="list-style-type: none"><li>■ Απενεργοποιήστε το πλυντήριο πιάτων.</li><li>■ Κλείστε τη βρύση.</li><li>■ Απευθυνθείτε στο Miele Service.</li></ul>

## Άνοιγμα πόρτας

Πρόβλημα	Αιτία και διόρθωση
<p><b>Το προειδοποιητικό σήμα ηχεί.</b>  <b>Στην οθόνη εμφανίζεται η εξής βλάβη:</b></p>	<p>Πριν διορθώσετε τη βλάβη:</p> <ul style="list-style-type: none"> <li>■ Απενεργοποιήστε το πλυντήριο πιάτων.</li> </ul>
<p> βλάβη F33</p>	<p>Η πόρτα δεν ανοίγει αυτόματα.            Ενδεχομένως έχει προκύψει κάποια τεχνική βλάβη.</p> <ul style="list-style-type: none"> <li>■ Ανοίξτε την πόρτα με το χέρι (βλ. κεφάλαιο «Πρώτη έναρξη λειτουργίας», ενότητα «Άνοιγμα πόρτας») και ενεργοποιήστε ξανά το πλυντήριο πιάτων.</li> <li>■ Εάν το μήνυμα σφάλματος εμφανιστεί εκ νέου, απευθυνθείτε στο Miele Service.</li> </ul> <hr/> <p>Η ράγα του κλείστρου πόρτας δεν εισέρχεται προς τα μέσα μετά το άνοιγμα της πόρτας.            Ενδεχομένως έχει προκύψει κάποια τεχνική βλάβη.</p> <ul style="list-style-type: none"> <li>■ Θέστε ξανά σε λειτουργία το πλυντήριο πιάτων.</li> <li>■ Εάν το μήνυμα σφάλματος εμφανιστεί εκ νέου, απευθυνθείτε στο Miele Service.</li> </ul>

# Βοήθεια για βλάβες

## Βλάβη στην παροχή νερού

Πρόβλημα	Αιτία και διόρθωση
<b>Το προειδοποιητικό σήμα ηχεί.</b> <b>Στην οθόνη εμφανίζεται ένα από τα ακόλουθα μηνύματα:</b>	
 ανοίξτε παρ. νερού	Η βρύση είναι κλειστή. ■ Ανοίξτε εντελώς τη βρύση.
 παροχή νερού	Πριν αποκαταστήσετε τη βλάβη: ■ Απενεργοποιήστε το πλυντήριο πιάτων.  Σφάλμα στην παροχή νερού. ■ Ανοίξτε εντελώς τη βρύση και εκκινήστε ξανά το πρόγραμμα. ■ Καθαρίστε το φίλτρο στην παροχή νερού (βλ. κεφάλαιο «Καθαρισμός και φροντίδα», ενότητα «Καθαρισμός φίλτρου στην παροχή νερού») ■ Η πίεση της σύνδεσης νερού είναι μικρότερη από 50 kPa. Ζητήστε τη βοήθεια ενός υδραυλικού. ■ Ενδεχομένως η σύνδεση για την αποχέτευση νερού στον χώρο τοποθέτησης να βρίσκεται πολύ βαθιά και να πρέπει να ανυψώσετε την αποχέτευση νερού (βλ. κεφάλαιο «Εγκατάσταση», ενότητα «Τοποθέτηση εύκαμπτου σωλήνα»).
 βλάβη F18	Παρουσιάστηκε τεχνικό σφάλμα. ■ Απενεργοποιήστε το πλυντήριο πιάτων. ■ Κλείστε τη βρύση. ■ Απευθυνθείτε στο Miele Service.

### Βλάβη στην αποχέτευση νερού

Πρόβλημα	Αιτία και διόρθωση
<p><b>Το προειδοποιητικό σήμα ηχεί.</b>  <b>Στην οθόνη εμφανίζεται το εξής μήνυμα:</b>   αποχέτ. νερού</p>	<p>Πριν αποκαταστήσετε τη βλάβη:</p> <ul style="list-style-type: none"> <li>■ Απενεργοποιήστε το πλυντήριο πιάτων.</li> </ul> <p>Βλάβη στην αποχέτευση νερού.  Στον κάδο πιθανόν να υπάρχει νερό.</p> <ul style="list-style-type: none"> <li>■ Καθαρίστε το σετ φίλτρων (βλ. κεφάλαιο «Καθαρισμός και φροντίδα», ενότητα «Καθαρισμός φίλτρων»).</li> <li>■ Καθαρίστε την αντλία αποχέτευσης (βλ. κεφάλαιο «Καθαρισμός και φροντίδα», ενότητα «Καθαρισμός αντλίας αποχέτευσης»).</li> <li>■ Ισιώστε το σωλήνα αποχέτευσης αν έχει λυγίσει ή τοποθετήστε την έξοδο νερού σε χαμηλότερο σημείο.</li> </ul>

## Βοήθεια για βλάβες

### Γενικά προβλήματα με το πλυντήριο πιάτων

Πρόβλημα	Αιτία και διόρθωση
Οι λυχνίες ελέγχου και η οθόνη είναι σκοτεινές.	Το πλυντήριο πιάτων απενεργοποιείται αυτόματα, για οικονομία ηλεκτρικού ρεύματος. ■ Θέτετε πάλι σε λειτουργία το πλυντήριο πιάτων με το πλήκτρο αφής  .
Ο φωτισμός του κάδου δεν ενεργοποιείται με το άνοιγμα της πόρτας.	Ο φωτισμός του κάδου απενεργοποιήθηκε μόνιμα. ■ Ενεργοποιείτε και πάλι τον φωτισμό κάδου (βλ. κεφάλαιο «Ρυθμίσεις», ενότητα «BrilliantLight»).
	Ο φωτισμός του κάδου έχει βλάβη. ■ Απευθυνθείτε στο Miele Service.
Στη θήκη απορρυπαντικού κολλάνε μετά το ξέβγαλμα κατάλοιπα απορρυπαντικού.	Η θήκη απορρυπαντικού ήταν κατά την πλήρωση ακόμα υγρή. ■ Γεμίζετε το απορρυπαντικό μόνο σε μία στεγνή θήκη.
Το καπάκι της θήκης απορρυπαντικού δεν κλείνει.	Συσσωρευμένα κατάλοιπα απορρυπαντικού δεν αφήνουν το καπάκι να κλείσει. ■ Καθαρίζετε τα κατάλοιπα απορρυπαντικού.
Μετά το τέλος του προγράμματος υπάρχει ένα στρώμα υγρασίας στην εσωτερική πλευρά της πόρτας και ίσως και στα εσωτερικά τοιχώματα.	Κανονικός τρόπος λειτουργίας του συστήματος στεγνώματος. Η υγρασία εξαφανίζεται μετά από λίγο.
Μετά το τέλος του προγράμματος έχει συγκεντρωθεί νερό στον κάδο.	Πριν διορθώσετε τη βλάβη: ■ Απενεργοποιήστε το πλυντήριο πιάτων.
	Τα φίλτρα στον κάδο είναι βουλωμένα. ■ Καθαρίζετε τα φίλτρα (βλ. κεφάλαιο «Καθαρισμός και περιποίηση», ενότητα «Καθαρισμός φίλτρων»).
	Η αντλία αποχέτευσης είναι μπλοκαρισμένη. ■ Καθαρίζετε την αντλία αποχέτευσης (βλ. κεφάλαιο «Καθαρισμός και περιποίηση», ενότητα «Καθαρισμός αντλίας αποχέτευσης»).
	Ο σωλήνας αποχέτευσης έχει λυγίσει. ■ Ισιώνετε το σωλήνα αποχέτευσης.

### Θόρυβοι

Πρόβλημα	Αιτία και διόρθωση
<b>Ακούτε θόρυβο χτυπημάτων στον κάδο</b>	<p>Ο βραχίονας χτυπά σε κάποιο σκεύος.</p> <ul style="list-style-type: none"> <li>■ Ανοίγεται προσεκτικά την πόρτα και τακτοποιείτε τα σκεύη που εμποδίζουν τους βραχίονες διαφορετικά.</li> </ul>
<b>Ακούτε τα σκεύη να αναταράζονται</b>	<p>Τα σκεύη δεν είναι τοποθετημένα σταθερά μέσα στα κάμιστρα.</p> <ul style="list-style-type: none"> <li>■ Ανοίγεται προσεκτικά την πόρτα και τακτοποιείτε τα σκεύη ώστε να είναι σταθερά.</li> </ul>
	<p>Κάποιο ξένο σώμα (π.χ. σπασμένο κομμάτι) βρίσκεται στην αντλία αποχέτευσης.</p> <ul style="list-style-type: none"> <li>■ Αφαιρείτε το ξένο σώμα από την αντλία αποχέτευσης (βλ. κεφάλαιο «Καθαρισμός και περιποίηση», ενότητα «Καθαρισμός αντλίας αποχέτευσης»).</li> </ul>
<b>Ακούτε θόρυβο χτυπημάτων στη βρύση</b>	<p>Ο θόρυβος προκαλείται πιθανόν από τον τρόπο τοποθέτησης ή την πολύ μικρή διατομή του σωλήνα νερού στο χώρο εγκατάστασης.</p> <ul style="list-style-type: none"> <li>■ Αυτό δεν επηρεάζει τη λειτουργία του πλυντηρίου πιάτων. Απευθυνθείτε, αν θέλετε, σε έναν υδραυλικό.</li> </ul>

# Βοήθεια για βλάβες

## Μη ικανοποιητικό αποτέλεσμα πλύσης

Πρόβλημα	Αιτία και διόρθωση
<b>Τα σκεύη δεν είναι καθαρά.</b>	Τα σκεύη δεν τοποθετήθηκαν σωστά. ■ Τηρείτε τις υποδείξεις στο κεφάλαιο «Τοποθέτηση σκευών και μαχαιροπίρουνων».
	Το πρόγραμμα ήταν αδύναμο. ■ Επιλέγετε ένα δυνατότερο πρόγραμμα (βλ. κεφάλαιο «Πίνακας προγραμμάτων»).
	Κατά τη δοσομέτρηση απορρυπαντικού με το χέρι δοσομετρήθηκε πολύ λίγο απορρυπαντικό. ■ Τοποθετείτε περισσότερο απορρυπαντικό ή αλλάζετε, αν χρειάζεται, μάρκα απορρυπαντικού.
	Οι βραχιόνες μπλοκάρονται από τμήματα σκευών. ■ Κάνετε έναν έλεγχο περιστροφής βραχιόνων με το χέρι και εφόσον απαιτείται, τοποθετείτε τα σκεύη διαφορετικά.
	Τα φίλτρα στον κάδο δεν είναι καθαρά ή δεν είναι σωστά τοποθετημένα. Αυτό μπορεί να έχει ως συνέπεια τα ακροφύσια των βραχιόνων να είναι επίσης βουλωμένα. ■ Καθαρίζετε τα φίλτρα ή τα τοποθετείτε στη σωστή θέση. ■ Καθαρίζετε, αν χρειάζεται, τα ακροφύσια των βραχιόνων (βλ. κεφάλαιο «Καθαρισμός και περιποίηση», ενότητα «Καθαρισμός βραχιόνων»).
<b>Πάνω σε ποτήρια και μαχαιροπίρουνα παραμένουν ραβδώσεις. Τα ποτήρια έχουν μια ιριδίζουσα επίστρωση. Οι επιστρώσεις αυτές καθαρίζονται.</b>	Έχετε ρυθμίσει αυξημένη ποσότητα λαμπруντικού. ■ Μειώνετε την ποσότητα δοσομέτρησης (βλ. κεφάλαιο «Ρυθμίσεις», ενότητα «Λαμπруντικό»).



Πρόβλημα	Αιτία και διόρθωση
<b>Τα σκεύη δεν στεγνώνουν ή τα ποτήρια και τα μαχαιροπίρουνα έχουν λεκέδες.</b>	<p>Έχετε ρυθμίσει πολύ μικρή ποσότητα λαμπρυντικού ή το δοχείο λαμπρυντικού είναι άδειο.</p> <ul style="list-style-type: none"> <li>■ Προσθέστε λαμπρυντικό, αυξήστε τη δοσολογία ή κατά το επόμενο γέμισμα αλλάξτε τη μάρκα λαμπρυντικού (βλ. κεφάλαιο «Πρώτη έναρξη λειτουργίας», ενότητα «Λαμπρυντικό»).</li> </ul>
	<p>Αφαιρέσατε τα σκεύη πολύ νωρίς από το πλυντήριο πιάτων.</p> <ul style="list-style-type: none"> <li>■ Αφαιρέστε τα σκεύη αργότερα από τη συσκευή (βλ. κεφάλαιο «Λειτουργία», ενότητα «Αφαίρεση σκευών»).</li> </ul>
	<p>Χρησιμοποιείτε προϊόντα καθαρισμού πολλαπλής δράσης, των οποίων οι επιδόσεις στεγνώματος είναι πολύ χαμηλές.</p> <ul style="list-style-type: none"> <li>■ Αλλάξτε το προϊόν καθαρισμού ή προσθέστε λαμπρυντικό (βλ. κεφ. «Πρώτη έναρξη λειτουργίας», ενότητα «Λαμπρυντικό»).</li> </ul>
<b>Τα ποτήρια αποκτούν μια καφετιά - γαλαζωπή απόχρωση. Οι επιστρώσεις αυτές δεν καθαρίζονται.</b>	<p>Έχουν επικαθίσει στα ποτήρια συστατικά στοιχεία του απορρυπαντικού.</p> <ul style="list-style-type: none"> <li>■ Αλλάζετε αμέσως μάρκα απορρυπαντικού.</li> </ul>
<b>Τα ποτήρια θαμπώνουν και το χρώμα τους αλλοιώνεται. Οι επιστρώσεις αυτές δεν καθαρίζονται.</b>	<p>Τα ποτήρια αυτά δεν είναι κατάλληλα για πλυντήριο πιάτων. Η επιφάνεια έχει αλλάξει.</p> <ul style="list-style-type: none"> <li>■ Καμία διόρθωση. Αγοράζετε ποτήρια κατάλληλα για το πλυντήριο πιάτων.</li> </ul>
<b>Στα σκεύη παραμένουν υπολείμματα από τσάι ή κραγιόν.</b>	<p>Η θερμοκρασία του προγράμματος που επιλέξατε ήταν πολύ χαμηλή.</p> <ul style="list-style-type: none"> <li>■ Επιλέγετε ένα πρόγραμμα με υψηλότερη θερμοκρασία καθαρισμού.</li> </ul>
	<p>Το απορρυπαντικό δεν είχε αρκετή λευκαντική δύναμη.</p> <ul style="list-style-type: none"> <li>■ Αλλάζετε απορρυπαντικό.</li> </ul>

## Βοήθεια για βλάβες

Πρόβλημα	Αιτία και διόρθωση
<b>Τα πλαστικά σκεύη και εξαρτήματα εμφανίζουν αλλοιώσεις στο χρώμα.</b>	<p>Αυτό μπορεί να έχει προκληθεί από φυσικές χρωστικές π.χ. από καρότα, ντομάτες ή κέτσαπ. Η ποσότητα απορρυπαντικού ή η λευκαντική δράση του απορρυπαντικού ήταν πολύ χαμηλή για τις φυσικές χρωστικές.</p> <ul style="list-style-type: none"><li>■ Χρησιμοποιήστε περισσότερο απορρυπαντικό (βλ. κεφάλαιο «Απορρυπαντικά»).</li></ul> <p>Το αρχικό χρώμα των ήδη αλλοιωμένων σκευών και εξαρτημάτων δεν αποκαθίσταται.</p>
<b>Υπάρχει μια λευκή επίστρωση στα σκεύη. Τα ποτήρια και τα μαχαιροπίρουνα αποκτούν μια γαλακτερή επιφάνεια. Οι επιστρώσεις αυτές καθαρίζονται.</b>	<p>Έχετε ρυθμίσει πολύ μικρή ποσότητα δοσομέτρησης λαμπρυντικού.</p> <ul style="list-style-type: none"><li>■ Αυξάνετε την ποσότητα δοσομέτρησης (βλ. κεφάλαιο «Ρυθμίσεις», ενότητα «Λαμπρυντικό»).</li></ul>
	<p>Στο δοχείο αλατιού δεν έχει προστεθεί αλάτι.</p> <ul style="list-style-type: none"><li>■ Τοποθετείτε αλάτι (βλ. κεφάλαιο «Αρχική λειτουργία», ενότητα «Αποσκληρυντικό αλάτι»).</li></ul>
	<p>Το καπάκι του δοχείου αλατιού δεν έχει κλείσει καλά.</p> <ul style="list-style-type: none"><li>■ Τοποθετείτε οριζόντια το καπάκι και το βιδώνετε σφιχτά.</li></ul>
	<p>Χρησιμοποιήθηκαν μη κατάλληλα προϊόντα καθαρισμού με πολλαπλή δράση.</p> <ul style="list-style-type: none"><li>■ Αλλάζετε απορρυπαντικό. Χρησιμοποιείτε ενδεχομένως ταμπλέτες ή απορρυπαντικά σε σκόνη χωρίς πολλαπλή δράση και γεμίζετε επιπρόσθετα αλάτι πλυντηρίου πιάτων και λαμπρυντικό.</li></ul>
	<p>Ο αποσκληρυντής έχει ρυθμιστεί σε πολύ χαμηλή τιμή σκληρότητας νερού.</p> <ul style="list-style-type: none"><li>■ Προγραμματίζετε τον αποσκληρυντή σε μεγαλύτερη σκληρότητα νερού (βλ. κεφάλαιο «Ρυθμίσεις», ενότητα «Σκληρότητα νερού»).</li></ul>

Πρόβλημα	Αιτία και διόρθωση
Παραμένουν ίχνη σκουριάς στα μαχαιροπίρουνα.	<p>Τα μαχαιροπίρουνα δεν είναι σε ικανοποιητικό βαθμό ανοξειδωτα.</p> <ul style="list-style-type: none"><li>■ Δεν υπάρχει τρόπος αντιμετώπισης.</li></ul> <p>Αγοράζετε μαχαιροπίρουνα κατάλληλα για το πλυντήριο πιάτων.</p>
	<p>Μετά την τοποθέτηση του αλατιού δεν ξεκινήσατε κάποιο πρόγραμμα. Τα υπολείμματα αλατιού κατέληξαν στην κανονική διαδικασία πλύσης.</p> <ul style="list-style-type: none"><li>■ Καταρχήν μετά από κάθε προσθήκη αλατιού θέτετε αμέσως σε λειτουργία το πρόγραμμα  <i>Πρόπλυση με κρύο χωρίς σκεύη.</i></li></ul>
	<p>Το βιδωτό καπάκι του δοχείου αλατιού δεν έχει κλείσει καλά.</p> <ul style="list-style-type: none"><li>■ Τοποθετήστε σωστά το βιδωτό καπάκι και βιδώστε το σφιχτά.</li></ul>

## Service

### Επικοινωνία σε περίπτωση βλάβης

Για να επισκευαστούν οι βλάβες στη συσκευή σας, τις οποίες δεν μπορείτε να διορθώσετε μόνοι σας, απευθυνθείτε στον εμπορικό αντιπρόσωπο της ή στο Miele Service.

Μπορείτε να επικοινωνήσετε με το Miele Service μέσω διαδικτύου στην παρακάτω ιστοσελίδα [www.miele.com/service](http://www.miele.com/service).

Στην τελευταία σελίδα του παρόντος βιβλίου, θα βρείτε τα τηλέφωνα με τα οποία μπορείτε να επικοινωνήσετε για θέματα Service.

Όταν πρόκειται να καλέσετε το συνεργείο του Miele Service, θα χρειαστεί να αναφέρετε τον τύπο και τον αριθμό της συσκευής σας. Τα στοιχεία αυτά θα τα βρείτε, όταν ανοίξετε την πόρτα, στην πινακίδα τύπου της συσκευής σας στην δεξιά πλευρά της πόρτας.

Η πινακίδα τύπου βρίσκεται στη δεξιά πλευρά της πόρτας.

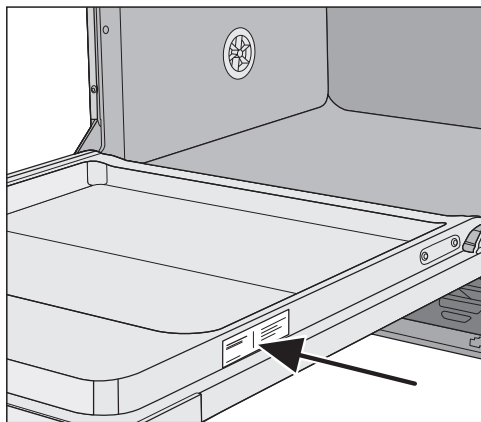

### Αναβάθμιση προγραμμάτων (Update)

Με την προσθήκη της νέας τεχνολογίας αναβάθμισης (Update), η συσκευή σας έχει τη δυνατότητα με ειδικούς χειρισμούς να αποθηκεύσει στη μνήμη της κάθε νέα μορφή τεχνολογίας που θα προκύψει στο μέλλον.

Μια επικαιροποίηση του προγράμματος μπορεί να γίνει μόνο μέσω του Miele Service.

### Βάση δεδομένων EPREL

Από την 1η Μαρτίου 2021 οι πληροφορίες για την επισήμανση της ενεργειακής απόδοσης και τις απαιτήσεις οικολογικού σχεδιασμού θα διατίθενται στην ευρωπαϊκή βάση δεδομένων προϊόντων (EPREL). Η βάση δεδομένων προϊόντων είναι διαθέσιμη στον σύνδεσμο <https://eprel.ec.europa.eu/>. Εδώ θα σας ζητηθεί να δώσετε τον τύπο της συσκευής σας.

Ο τύπος της συσκευής αναγράφεται στην πινακίδα τύπου.



### Για τα ινστιτούτα ελέγχου

Μέσα στο φυλλάδιο «**Συγκριτικοί έλεγχοι**» υπάρχουν όλες οι απαραίτητες πληροφορίες για συγκριτικούς ελέγχους και μετρήσεις θορύβων.

Ζητήστε οπωσδήποτε το επίκαιρο φυλλάδιο μέσω e-mail στη διεύθυνση:

- [testinfo@miele.de](mailto:testinfo@miele.de)

Κατά την παραγγελία δώστε τη διεύθυνσή σας καθώς και το μοντέλο και τον αριθμό του πλυντηρίου πιάτων (βλέπε πινακίδα τύπου).

Μπορείτε επίσης να κατεβάσετε το φυλλάδιο από τον ιστότοπο της Miele.

### Εγγύηση

Ο χρόνος εγγύησης είναι 1 έτος.

Περισσότερες πληροφορίες για τους όρους εγγύησης θα βρείτε στο συνοδευτικό έντυπο εγγύησης.

## Ηλεκτρική σύνδεση

 Όλες οι εργασίες που αφορούν ηλεκτρικές συνδέσεις πρέπει να γίνονται αποκλειστικά από το Miele Service, έναν εξουσιοδοτημένο εμπορικό αντιπρόσωπο Miele ή έναν εξειδικευμένο ηλεκτρολόγο.

- Η ηλεκτρική σύνδεση πρέπει να γίνει σύμφωνα με τις προδιαγραφές DIN VDE 0100!
- Η σύνδεση μπορεί να γίνει μέσω πρίζας, σύμφωνα με τις προδιαγραφές της χώρας (η πρίζα πρέπει να είναι προσβάσιμη μετά την εγκατάσταση της συσκευής). Έτσι μπορεί να πραγματοποιηθεί εύκολα τυχόν έλεγχος ασφαλείας, π.χ. κατά την αποκατάσταση βλάβης ή κατά τη διάρκεια εργασιών συντήρησης.
- Σε σταθερή σύνδεση πρέπει να εγκατασταθεί κεντρικός διακόπτης, με δυνατότητα αποσύνδεσης από το ηλεκτρικό δίκτυο σε όλες τις εξόδους. Ο γενικός διακόπτης πρέπει να έχει άνοιγμα επαφών τουλάχιστον 3 mm, καθώς και να κλείνει σε μηδενική ρύθμιση.
- Αν είναι απαραίτητο, δημιουργήστε ισοδυναμική σύνδεση.
- Σε περίπτωση αντικατάστασης του ηλεκτρικού καλωδίου, χρησιμοποιείτε πάντα ένα γνήσιο ανταλλακτικό Miele ή ένα αντίστοιχο καλώδιο **με καλύμματα ακροδεκτών**.
- Για τεχνικά στοιχεία, βλ. πινακίδα τύπου ή συνοδευτικό ηλεκτρικό σχεδιάγραμμα!

Η συσκευή επιτρέπεται να λειτουργεί μόνο με τα στοιχεία τάσης, συχνότητας και ασφαλείας που αναφέρονται στην **πινακίδα τύπου**.

Μια **μετατροπή** στην ηλεκτρική σύνδεση μπορεί να γίνει μόνο σύμφωνα με το συνοδευτικό σχεδιάγραμμα μετατροπής και το διάγραμμα συνδεσμολογίας.

Μετατροπές που γίνονται εκ των υστέρων μπορούν να οδηγήσουν σε παρατεταμένη διάρκεια προγραμμάτων και σε αυξημένη κατανάλωση ρεύματος που προκύπτει από αυτήν. Οι δηλωμένες τιμές κατανάλωσης εκπληρώνονται μόνο στις εργοστασιακές ρυθμίσεις.

Οι **πινακίδες τύπου** (με σήμα ελέγχου VDE κ.λπ.) βρίσκονται στην πίσω πλευρά του πλυντηρίου πιάτων και στην εσωτερική λαμαρίνα της πόρτας.

Το **διάγραμμα συνδεσμολογίας** παραδίδεται μαζί με τη συσκευή.

Το **σχεδιάγραμμα μετατροπής** είναι στερεωμένο στο σοβατεπί της ηλεκτρικής σύνδεσης.

### **Σύνδεση ισοστάθμισης δυναμικού**

Για τη σύνδεση ισοστάθμισης δυναμικού υπάρχει στην πλάτη της συσκευής μια βίδα σύνδεσης  $\psi$ .

### **Η Miele συνιστά:**

Εγκαταστήστε κατάλληλες προστατευτικές διατάξεις (επιτηρητές, σταθεροποιητές τάσης, συστήματα αδιάλειπτης τροφοδότησης ισχύος κ.λπ.) στην εσωτερική ηλεκτρική σας εγκατάσταση, ώστε να προλαμβάνεται η πρόκληση ζημιών ή η εμφάνιση ανωμαλιών στη λειτουργία των συσκευών σας.

## Τοποθέτηση

### Σύστημα προστασίας διαρροών νερού Miele

Για το σύστημα προστασίας διαρροών νερού Miele και εφόσον έχει προηγηθεί τεχνικά άρτια εγκατάσταση, η Miele εγγυάται την πλήρη προστασία του πλυντηρίου πιάτων από βλάβες λόγω εισροής νερού για όλη τη διάρκεια ζωής του.

### Παροχή νερού

 Το νερό μέσα στο πλυντήριο πιάτων δεν είναι πόσιμο!

- Το πλυντήριο πιάτων συμμορφώνεται με τα ισχύοντα ευρωπαϊκά πρότυπα για την προστασία του πόσιμου νερού.
- Η πίεση του νερού (πίεση ροής στην παροχή) πρέπει να είναι από 50 έως 1000 kPa ή αλλιώς από 0,5 έως 10 ατμόσφαιρες (bar).  
Αν η πίεση του νερού είναι χαμηλότερη, εμφανίζεται στην οθόνη το μήνυμα σφάλματος παροχή νερού (βλ. κεφάλαιο «Βοήθεια για βλάβες»)  
Αν η πίεση νερού είναι υψηλότερη, πρέπει να τοποθετηθεί βαλβίδα μείωσης της πίεσης.
- Για τη σύνδεση, είναι απαραίτητη μια βαλβίδα απομόνωσης με σπειρώμα  $\frac{3}{4}$  της ίντσας. Η βαλβίδα πρέπει να είναι εύκολα προσβάσιμη, γιατί η παροχή νερού πέραν του χρόνου χρήσης πρέπει να μένει κλειστή.
- Ο εύκαμπτος σωλήνας παροχής είναι ένας εύκαμπτος σωλήνας πίεσης DN 10 μήκους περ. 1,5 m με σπειρωτό σύνδεσμο  $\frac{3}{4}$  της ίντσας. Για επέκταση προσφέρεται εύκαμπτος μεταλλικός σωλήνας μήκους 1,5 m (πίεση ελέγχου 14000 kPa/140 bar). Δεν επιτρέπεται να αφαιρεθούν το φίλτρο κατακράτησης ρύπων και ο ρυθμιστής πίεσης ροής στο σπείρωμα.
- Η σύνδεση του πλυντηρίου πιάτων στο υδραυλικό δίκτυο πρέπει να γίνει σύμφωνα με τους ισχύοντες τοπικούς κανονισμούς.
- Το νερό θα πρέπει να ανταποκρίνεται τουλάχιστον στις απαιτήσεις της ευρωπαϊκής διάταξης για το πόσιμο νερό.  
Υψηλή περιεκτικότητα σε σίδηρο μπορεί να δημιουργήσει εξωτερική σκουριά στα σκεύη και στη συσκευή. Μια περιεκτικότητα σε χλωριούχο άλας στο ζεστό νερό οικιακής χρήσης πάνω από 100 mg/l αυξάνει σε μεγάλο βαθμό τον κίνδυνο διάβρωσης στα σκεύη.
- Σε κάποιες περιοχές (π.χ. κοντά στις Άλπεις) μπορεί λόγω της ειδικής σύνθεσης του νερού να δημιουργηθούν κρυσταλλοποιημένα υπολείμματα, που επιτάσσουν τη λειτουργία της συσκευής μόνο με αποσκληρωμένο νερό.



⚠ Συνδέετε το πλυντήριο πιάτων, μόνο σε ένα πλήρως εξαερωμένο υδραυλικό δίκτυο, για να αποφύγετε τυχόν ζημιές στη συσκευή.

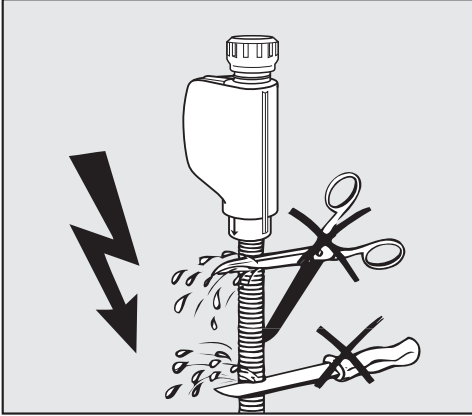

⚠ **Δεν** επιτρέπεται να κοντύνετε ή να χαράξετε το σωλήνα παροχής, γιατί εκεί υπάρχουν ηλεκτρικά καλώδια (βλέπε εικόνα).

## Προδιαγραφή για τη Γερμανία και την Ελβετία

Λόγω των εθνικών διατάξεων για την προστασία του πόσιμου νερού η παρεχόμενη βαλβίδα αντεπιστροφής πρέπει να τοποθετηθεί στη σύνδεση κρύου ή ζεστού νερού ανάμεσα στη βρύση και τον εύκαμπτο σωλήνα παροχής νερού.

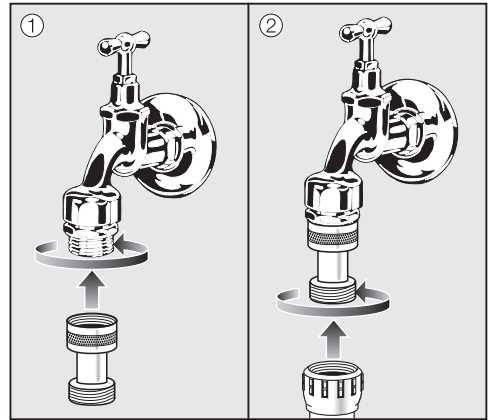

- Βιδώστε τη βαλβίδα αντεπιστροφής στη βρύση.
- Βιδώστε τον εύκαμπτο σωλήνα παροχής νερού στο σπείρωμα της βαλβίδας αντεπιστροφής.

## Τοποθέτηση

### Σύνδεση εκροής νερού

- Στο σύστημα αποχέτευσης της συσκευής υπάρχει μια βαλβίδα ασφαλείας αντεπιστροφής, έτσι ώστε να μην εισχωρεί βρώμικο νερό από το σωλήνα στη συσκευή.
- Η συσκευή είναι προτιμότερο να συνδεθεί σε ένα ξεχωριστό, σύστημα αποχέτευσης στο χώρο εγκατάστασης. Αν όμως δεν υπάρχει τέτοια δυνατότητα, συνιστάται η σύνδεση σε ένα σιφόνι με διπλή θήκη.
- Η συσκευή είναι εξοπλισμένη με έναν εύκαμπτο σωλήνα αποχέτευσης μήκους 1,5 m (διατομή 22 mm). Το πλυντήριο πιάτων συνοδεύεται από κολάρα για τη σύνδεση του σωλήνα.
- Ο σωλήνας αποχέτευσης δεν επιτρέπεται να κοπεί για να μειωθεί το μήκος του! Ο σωλήνας μπορεί να επιμηκυνθεί με ένα εξάρτημα σύνδεσης και έναν ακόμα σωλήνα. Το μήκος του σωλήνα αποχέτευσης επιτρέπεται να είναι έως 4 m το μέγιστο και το ύψος αντλίας να μην ξεπερνά το 1 m.
- Το σύστημα αποχέτευσης πρέπει να μπορεί να λαμβάνει μια ελάχιστη ποσότητα εκροής 16 l/min.

 Φροντίστε, ώστε ο σωλήνας αποχέτευσης να είναι σωστά τοποθετημένος, χωρίς να λυγίζει και χωρίς να τον πιέζει ή να τον τραβάει κάποιο εμπόδιο!

### Τοποθέτηση εύκαμπτου σωλήνα σε μεγάλο βάθος αποχέτευση

Αν η σύνδεση για την αποχέτευση νερού στον χώρο εγκατάστασης βρίσκεται χαμηλότερα από τις πλαϊνές ράγες κύλισης του κάτω κανίστρου στην πόρτα, τότε ο εύκαμπτος σωλήνας αποχέτευσης νερού πρέπει να τοποθετηθεί στο ύψος των πλαϊνών ραγών κύλισης του κάτω κανίστρου σχηματίζοντας μια καμπύλη. Διαφορετικά, κατά τη διεξαγωγή ενός προγράμματος υπάρχει ενδεχόμενο να τρέξει νερό έξω από τον χώρο πλύσης.

### Εντοιχισμός σε κολονάτο ντουλάπι

Για την τοποθέτηση του πλυντηρίου πιάτων σε κολονάτο ντουλάπι διατίθενται προαιρετικά τα δύο εξαρτήματα APFD 101 και APFD 102.



## Τεχνικά χαρακτηριστικά

<b>Μοντέλο πλυντηρίου πιάτων</b>	<b>κανονικό PFD 100 SmartBiz</b>
Ύψος επιδαπέδιας συσκευής	845 mm (ρυθμιζόμενο + 35 mm)
Πλάτος	598 mm
Βάθος επιδαπέδιας συσκευής	600 mm
Βάρος	έως 60 kg
Τάση Τιμή σύνδεσης Ασφάλεια	βλ. πινακίδα τύπου
Κατανάλωση ισχύος στην κατάσταση απενεργοποίησης	0,4 W
Κατανάλωση ισχύος σε κατάσταση λειτουργίας	5,0 W
Δίκτυο κατάστασης αναμονής (Standby)	0,9 W
Ζώνη συχνότητας	2,4000-2,4835 GHz
Μέγιστη ισχύς εκπομπής	< 100 mW
Πίεση σύνδεσης νερού	50-1.000 kPa
Σύνδεση με κρύο ή με ζεστό νερό	έως και 60°C
Σκληρότητα ακατέργαστου νερού	έως 36°dH
Ύψος άντλησης	έως 1,0 m
Μήκος άντλησης	έως 4,0 m
Θερμοκρασία περιβάλλοντος	5°C έως 40°C
Σχετική υγρασία μέγιστη γραμμικά μειούμενη έως	80% για θερμοκρασίες έως 31°C 50% για θερμοκρασίες έως 40°C
Καλώδιο ηλεκτρικής σύνδεσης	περ. 1,7 m
Χωρητικότητα	13 σερβίτσια
Τιμές θορύβου Επιτρεπόμενη στάθμη θορύβου L <sub>wA</sub> Εκπομπή θορύβου L <sub>pA</sub>	46 dB (A) 34,1 dB (A)
Σήματα πιστοποίησης	VDE, αντιπαρασιτική προστασία EMC
Σήμανση CE	2006/42/EK Οδηγία περί μηχανημάτων
Διεύθυνση κατασκευαστή	Miele & Cie. KG, Carl-Miele-Straße 29, 33332 Gütersloh, Germany

Με τις ρυθμίσεις μπορείτε να προσαρμόσετε το σύστημα ελέγχου του πλυντηρίου πιάτων σε μεταβαλλόμενες απαιτήσεις.

Μπορείτε να αλλάξετε τις ρυθμίσεις κάθε στιγμή.

### Άνοιγμα ρυθμίσεων

- Θέστε σε λειτουργία το πλυντήριο πιάτων με το πλήκτρο αφής  σε περίπτωση που είναι ακόμη εκτός λειτουργίας.
- Αγγίξτε το πλήκτρο αφής  «Ρυθμίσεις».

Στην οθόνη εμφανίζεται το πρώτο σημείο του μενού ρυθμίσεων.

Σχετικά με τον τρόπο λειτουργίας της οθόνης βλ. κεφάλαιο «Περιγραφή συσκευής», ενότητα «Τρόπος λειτουργίας της οθόνης».

### Αλλαγή ρυθμίσεων

- Επιλέγετε με τα πλήκτρα αφής  $\vee/\wedge$  το σημείο μενού, που θέλετε να αλλάξετε και επιβεβαιώνετε με **OK**.

Η επιλεγμένη ρύθμιση στα υπομενού επισημαίνεται με ένα σημάδι τσεκαρίσματος .

- Επιλέγετε με τα πλήκτρα αφής  $\vee/\wedge$  την επιθυμητή ρύθμιση και επιβεβαιώνετε με **OK**.
- Αν θέλετε να βγείτε πάλι από ένα υπομενού, αγγίζετε το πλήκτρο αφής  «πίσω».

Η οθόνη μεταβαίνει σε ένα υψηλότερο επίπεδο μενού.

## Γλώσσα

Οι ενδείξεις στην οθόνη μπορούν να εμφανίζονται σε διάφορες γλώσσες.

Μέσω του υπομενού **γλώσσα**  μπορείτε να αλλάξετε τη γλώσσα που εμφανίζεται καθώς και τη χώρα κατά περίπτωση.

Η σημαία πίσω από τη λέξη **γλώσσα**  λειτουργεί ως οδηγός, σε περίπτωση που έχει ρυθμιστεί μία γλώσσα που δεν καταλαβαίνετε.

Σε αυτή την περίπτωση πατήστε το στοιχείο του μενού, δίπλα στο οποίο εμφανίζεται μια σημαία, όσο χρειάζεται, μέχρι να εμφανιστεί το υπομενού **γλώσσα** .

## ώρα

Η τρέχουσα ώρα είναι απαραίτητη για τη χρήση της επιλογής «Χρονόμετρο».

### Ρύθμιση μορφής ώρας

Μπορείτε να αποφασίσετε, αν η ώρα θα εμφανίζεται σε μορφή 24ωρου ή 12ωρου.

- Επιλέξτε το σημείο του μενού μορφή ώρας.
- Επιλέξτε την επιθυμητή ρύθμιση και επιβεβαιώστε με **OK**.

### Ρύθμιση ώρας

Μπορείτε να ρυθμίσετε την τρέχουσα ώρα.

- Επιλέξτε το σημείο του μενού ρύθμιση.
- Ρυθμίστε με τα πλήκτρα αφής **∨**/**∧** την ώρα και επιβεβαιώστε με **OK**. Στη συνέχεια ρυθμίστε τα λεπτά και επιβεβαιώστε με **OK**.

Η ρύθμιση για την ώρα αποθηκεύτηκε.

## σκληρότητα νερού

Το πλυντήριο πιάτων σας είναι εξοπλισμένο με ένα σύστημα αποσκλήρυνσης.

- Προγραμματίστε το πλυντήριο πιάτων ακριβώς στη σκληρότητα του νερού που υπάρχει στο σπίτι σας.
- Για τη ακριβή σκληρότητα νερού της οικίας σας, μπορείτε εφόσον χρειάζεται να ενημερωθείτε από την αρμόδια υπηρεσία ύδρευσης.
- Αν η σκληρότητα νερού δεν είναι σταθερή (π.χ. 10-15°dH), θα πρέπει να προγραμματίζετε πάντα τη μεγαλύτερη τιμή (σε αυτό το παράδειγμα 15°dH).

Εάν ο βαθμός σκληρότητας του νερού στο σπίτι σας διατίθεται σε μονάδα διαφορετική από °dH, μπορείτε να μετατρέψετε τις τιμές ως εξής:  
 $1^{\circ}\text{dH} = 0,18 \text{ mmol/l} = 1,78^{\circ}\text{fH}$

°d	mmol/l	°f	Οθόνη
1	0,2	2	1
2	0,4	4	2
3	0,5	5	3
4	0,7	7	4
5	0,9	9	5
6	1,1	11	6
7	1,3	13	7
8	1,4	14	8
9	1,6	16	9
10	1,8	18	10
11	2,0	20	11
12	2,2	22	12
13	2,3	23	13
<b>14</b>	<b>2,5</b>	<b>25</b>	<b>14</b>
15	2,7	27	15
16	2,9	29	16
17	3,1	31	17
18	3,2	32	18
19	3,4	34	19
20	3,6	36	20
21	3,8	38	21
22	4,0	40	22
23	4,1	41	23
24	4,3	43	24
25	4,5	45	25
26	4,7	47	26
27	4,9	49	27
28	5,0	50	28
29	5,2	52	29
30	5,4	54	30
31	5,6	56	31
32	5,8	58	32
33	5,9	59	33
34	6,1	61	34
35	6,3	63	35
36	6,5	65	36

## λαμπруντικό

Για να επιτύχετε το βέλτιστο αποτέλεσμα πλύσης, μπορείτε να προσαρμόσετε τη δοσολογία του λαμπруντικού.

Η δοσολογία μπορεί να ρυθμιστεί από 0 έως 6 ml.

Εργοστασιακά έχει ρυθμιστεί στα 3 ml.

Η δοσολογία του λαμπруντικού μπορεί μέσω μιας αυτόματης προσαρμογής των προγραμμάτων να εμφανιστεί πιο αυξημένη από τη ρυθμισμένη τιμή.

Αν εμφανίζονται λεκέδες στα σκεύη:

- Ρυθμίστε μια μεγαλύτερη ποσότητα λαμπруντικού.

Αν η επιφάνεια των σκευών είναι θολή και γλιστράει στο χέρι:

- Ρυθμίστε μια μικρότερη ποσότητα λαμπруντικού.

## Εξωτερική δοσομέτρηση

Ενεργοποιήστε την αυτόματη δοσομέτρηση υγρού απορρυπαντικού, όταν έχετε συνδέσει την προαιρετική εξωτερική μονάδα δοσομέτρησης.

Η μονάδα δοσομέτρησης συνοδεύεται από ξεχωριστές οδηγίες τοποθέτησης.

- Επιλέγεται την επιθυμητή ρύθμιση και επιβεβαιώνετε με το πλήκτρο **OK**.

Η ρύθμιση παραμένει για τόσο χρονικό διάστημα ενεργή, μέχρι να απενεργοποιήσετε την «Εξωτερική δοσομέτρηση».

## Ποσότητα απορρυπαντικού

Οι ακόλουθες λειτουργίες γίνονται εμφανείς μόνο, όταν είναι ενεργοποιημένη η εξωτερική δοσομέτρηση.

Εργοστασιακά έχει ρυθμιστεί ποσότητα απορρυπαντικού 0,50%. Η δοσομέτρηση μπορεί να τροποποιηθεί σε βήματα των 0,05% από 0,1-2,00%.

## Τροφοδοσία DOS

Εργοστασιακά έχει ρυθμιστεί τροφοδοσία 60 ml/min. Η τροφοδοσία μπορεί να τροποποιηθεί σε βήματα των 5 ml/min από 10-150 ml/min.

Για τη δοσομέτρηση λάβετε υπόψη σας τα στοιχεία του κατασκευαστή του απορρυπαντικού.

- Επιλέξτε την επιθυμητή ποσότητα απορρυπαντικού ή τροφοδοσία και επιβεβαιώστε με το πλήκτρο OK.

## Εξαερισμός δοσομέτρησης

Το σύστημα δοσομέτρησης του πλυντηρίου πιάτων μπορεί να είναι αξιόπιστο ως προς τη δόση, μόνο όταν δεν υπάρχει καθόλου αέρας στο σύστημα.

Το σύστημα δοσομέτρησης πρέπει να εξαεριστεί, όταν:

- χρησιμοποιείται για πρώτη φορά,
- το δοχείο με υγρό απορρυπαντικό δεν γέμισε εγκαίρως και επομένως στο σύστημα δοσομέτρησης έγινε αναρρόφηση χωρίς υλικό,
- αντικαθίσταται το δοχείο απορρυπαντικού.

 Για τη σωστή λειτουργία του συστήματος δοσομέτρησης βεβαιωθείτε πριν τον εξαερισμό, ότι το δοχείο απορρυπαντικού είναι επαρκώς γεμάτο και ο άκαμπτος σωλήνας δοσομέτρησης είναι καλά βιδωμένος με τα δοχεία.

- Επιλέξτε Έναρξη εξαερισμού και επιβεβαιώστε με το πλήκτρο OK.

Ξεκινά ο εξαερισμός.

Αμέσως μετά τη λήξη του εξαερισμού ξεκινήστε το πρόγραμμα  «Πρόπλυση με κρύο νερό» για να διαλυθεί το απορρυπαντικό που τυχόν έχει εισέλθει και να ξεπλυθεί.

## Μονάδα θερμοκρασίας

Η ένδειξη της θερμοκρασίας στην οθόνη μπορεί να εμφανίζεται σε βαθμούς Κελσίου ή βαθμούς Φαρενάιτ.

- Επιλέγετε την επιθυμητή ρύθμιση και επιβεβαιώνετε με το πλήκτρο OK.

## Θερμ. λαμπρυντικού

Για να βελτιωθεί το στέγνωμα, μπορεί να αυξηθεί η θερμοκρασία ξεβγάλματος μεμονωμένων προγραμμάτων. Αυτή η λειτουργία δεν είναι διαθέσιμη σε όλα τα προγράμματα (βλέπε κεφ. «Πίνακας προγραμμάτων»).

- Επιλέγετε την επιθυμητή ρύθμιση και επιβεβαιώνετε με το πλήκτρο OK.



## Miele@home

Το πλυντήριο πιάτων σας είναι εξοπλισμένο με μια ενσωματωμένη μονάδα WLAN.

Μπορείτε να συνδέσετε το πλυντήριο πιάτων σας στο δίκτυο WLAN. Με την ενέργεια αυτή αυξάνεται η κατανάλωση ενέργειας, ακόμα και όταν το πλυντήριο πιάτων είναι εκτός λειτουργίας.

Στα μενού «Ρυθμίσεις» και «Ρυθμίσεις, Miele@home» έχουν προστεθεί και άλλα στοιχεία μενού.

Διασφαλίστε, ότι στον χώρο τοποθέτησης του πλυντηρίου πιάτων σας το σήμα του δικτύου WLAN είναι επαρκώς ισχυρό.

Έχετε διάφορες δυνατότητες για να συνδέσετε το πλυντήριο πιάτων σας στο δίκτυο WLAN:

## Ρύθμιση του Miele@home

Ανάλογα με την επιλογή σας μπορείτε να συνδέσετε το πλυντήριο πιάτων σας στο δίκτυο WLAN μέσω WPS ή εφαρμογής.

### Σύνδεση μέσω WPS

Μπορείτε να συνδέσετε το πλυντήριο πιάτων σας στο δίκτυο WLAN μέσω WPS (Wi-Fi Protected Setup).

Το WLAN ρούτερ σας πρέπει να υποστηρίζει τη δυνατότητα WPS.

- Επιβεβαιώστε το μήνυμα Πιέστε το πλήκτρο WPS με OK.
- Ενεργοποιήστε μέσα σε 2 λεπτά στο ρούτερ σας τη λειτουργία «WPS».
- Αν η δημιουργία της σύνδεσης ήταν επιτυχής, επιβεβαιώστε το μήνυμα με OK.

Αν η δημιουργία της σύνδεσης δεν ήταν εφικτή, ενδεχομένως να μην ενεργοποιήσατε αρκετά γρήγορα το WPS στο ρούτερ σας. Επαναλαμβάνετε τα προαναφερόμενα βήματα.

## Σύνδεση μέσω App

Μπορείτε να συνδέσετε το πλυντήριο πιάτων με την εφαρμογή Miele@mobile. Μπορείτε να κατεβάσετε δωρεάν τις εφαρμογές από το Apple App Store® ή από το Google Play Store™.

## Εφαρμογή Miele@mobile



- Επιλέξτε το στοιχείο μενού Σύνδεση μέσω App και επιβεβαιώστε με **OK**.
- Ακολουθήστε τον οδηγό χρήστη που υπάρχει στην εφαρμογή.

Αφού συνδέσετε το πλυντήριο πιάτων στο δίκτυο WLAN, μπορείτε μέσω της εφαρμογής να εκτελέσετε τις ακόλουθες ενέργειες:

- Να ζητήσετε πληροφορίες για την κατάσταση λειτουργίας του πλυντηρίου πιάτων σας.
- Να ζητήσετε υποδείξεις για τη διεξαγωγή προγραμμάτων του πλυντηρίου πιάτων σας.
- Να ρυθμίσετε ένα δίκτυο Miele@home με άλλες οικιακές συσκευές Miele με δυνατότητα WLAN.

## Ενεργοποίηση

Εάν επιθυμείτε να συνδέσετε το πλυντήριο πιάτων σας με το δίκτυο WLAN, μπορείτε να ενεργοποιήσετε τη μονάδα WLAN.

- Επιλέξτε το στοιχείο μενού Ενεργοποίηση και επιβεβαιώστε με **OK**.

Στο μενού Miele@home εμφανίζεται τώρα αντί για Ενεργοποίηση το στοιχείο μενού Απενεργοποίηση.

## Απενεργοποίηση

Εάν δεν επιθυμείτε να χρησιμοποιήσετε τη μονάδα WLAN του πλυντηρίου πιάτων σας, μπορείτε να την απενεργοποιήσετε.

- Επιλέξτε το στοιχείο μενού Απενεργοποίηση και επιβεβαιώστε με **OK**.

Στο μενού Miele@home εμφανίζεται τώρα αντί για Απενεργοποίηση το στοιχείο μενού Ενεργοποίηση.

## Εμφάνιση Κατάσταση σύνδεσης

Μπορείτε να εμφανίσετε την τρέχουσα κατάσταση σύνδεσης του πλυντηρίου πιάτων σας.

- Επιλέξτε το στοιχείο μενού Κατάσταση σύνδεσης και επιβεβαιώστε με **OK**.
- Με τα πλήκτρα αφής  $\vee/\wedge$  μπορείτε να εμφανίσετε διαδοχικά την ένταση του σήματος WLAN, το όνομα του ρούτερ σας και την αντίστοιχη διεύθυνση IP.
- Επιβεβαιώστε τα μηνύματα με **OK**.

## Εκ νέου ρύθμιση

Αυτό το στοιχείο μενού εμφανίζεται μόνο εάν έχετε ήδη συνδέσει μια φορά το πλυντήριο πιάτων σας στο δίκτυο WLAN.

## Σύνδεση μέσω App

- Επιλέξτε το στοιχείο μενού Σύνδεση μέσω App και επιβεβαιώστε με **OK**.
- Ακολουθήστε τον οδηγό χρήστη που υπάρχει στην εφαρμογή.

## Σύνδεση μέσω WPS

- Επιλέξτε το στοιχείο μενού Σύνδεση μέσω WPS και επιβεβαιώστε με **OK**.
- Ακολουθήστε τις οδηγίες στην οθόνη.

## Διαμόρφωση δικτύου

Μπορείτε να επαναφέρετε όλες τις ρυθμίσεις της μονάδας WLAN (εάν υπάρχει) στις εργοστασιακές ρυθμίσεις από αυτό το στοιχείο μενού.

Εκτελέστε επαναφορά της διαμόρφωσης δικτύου σε περίπτωση απόρριψης ή μεταπόλησης του πλυντηρίου πιάτων ή αν θέλετε να θέσετε σε λειτουργία ένα μεταχειρισμένο πλυντήριο πιάτων. Μόνο έτσι διασφαλίζεται ότι έχουν καταργηθεί όλα τα προσωπικά δεδομένα και ότι ο προηγούμενος κάτοχος δεν μπορεί πλέον να έχει πρόσβαση στο πλυντήριο πιάτων.

## τηλεχειρισμός

Αυτό το στοιχείο μενού εμφανίζεται μόνο εάν έχετε συνδέσει το πλυντήριο πιάτων σας στο δίκτυο WLAN (βλ. κεφάλαιο «Ρυθμίσεις», ενότητα «Miele@home»)

Εάν επιθυμείτε να απενεργοποιήσετε μόνιμα την επιλογή τηλεχειρισμός, μπορείτε να το ρυθμίσετε σε αυτό το στοιχείο μενού. Το πλήκτρο αφής  δεν θα είναι πλέον επιλέξιμο έως ότου αλλάξετε και πάλι τη ρύθμιση.

Ακόμα και εάν η επιλογή τηλεχειρισμός απενεργοποιηθεί, μπορείτε να ζητήσετε πληροφορίες σχετικά με τη συσκευή μέσω της εφαρμογής Miele@mobile. Ωστόσο, δεν μπορείτε να εκκινήσετε προγράμματα ή να αλλάξετε ρυθμίσεις.

## RemoteUpdate

Το σημείο μενού «RemoteUpdate» εμφανίζεται μόνο και μπορείτε να το επιλέξετε, εάν πληρούνται οι προϋποθέσεις για τη χρήση του Miele@home (βλ. κεφάλαιο «Αρχική λειτουργία», ενότητα «Miele@home»).

Μέσω του RemoteUpdate μπορεί να ενημερωθεί το λογισμικό του πλυντηρίου ρούχων σας. Εάν υπάρχει διαθέσιμη αναβάθμιση για το πλυντήριο πιάτων σας, τότε αυτή φορτίζεται αυτόματα από το πλυντήριο πιάτων. Η εγκατάσταση της αναβάθμισης δεν πραγματοποιείται αυτόματα, αλλά πρέπει να ξεκινήσει μη αυτόματα από εσάς.

Αν δεν εγκαταστήσετε μία ενημέρωση, μπορείτε να χρησιμοποιήσετε το πλυντήριο πιάτων σας, όπως συνήθως. Η Miele όμως συνιστά να εγκαταστήσετε τις ενημερώσεις.

### Έναρξη/διακοπή λειτουργίας

Εκ κατασκευής, το RemoteUpdate είναι ενεργοποιημένο. Μία διαθέσιμη αναβάθμιση φορτίζεται αυτόματα και πρέπει να ξεκινήσει μη αυτόματα από εσάς.

Απενεργοποιείτε το RemoteUpdate, εάν επιθυμείτε να μην φορτιστεί αυτόματα μία αναβάθμιση.

## Διεξαγωγή του RemoteUpdate

Πληροφορίες σχετικά με το περιεχόμενο και το μέγεθος του RemoteUpdate διατίθενται στην εφαρμογή Miele@mobile.

Εάν υπάρχει διαθέσιμη ενημέρωση, εμφανίζεται ένα μήνυμα στην οθόνη του πλυντηρίου πιάτων σας.

Μπορείτε να εγκαταστήσετε την ενημέρωση αμέσως ή να αναβάλετε την εγκατάσταση για αργότερα. Στην περίπτωση αυτή, η ερώτηση τίθεται ξανά μετά την εκ νέου ενεργοποίηση του πλυντηρίου πιάτων.

Εάν δεν επιθυμείτε να εγκαταστήσετε την ενημέρωση, απενεργοποιήστε το RemoteUpdate.

Η εγκατάσταση της ενημέρωσης μπορεί να διαρκέσει μερικά λεπτά.

Σχετικά με το RemoteUpdate πρέπει να λάβετε υπόψη τα παρακάτω:

- Εάν δεν έχετε λάβει κάποιο μήνυμα, δεν υπάρχει διαθέσιμη ενημέρωση.
- Μια εγκατεστημένη ενημέρωση δεν μπορεί να αναιρεθεί.
- Μην απενεργοποιείτε το πλυντήριο πιάτων κατά τη διάρκεια της ενημέρωσης. Διαφορετικά η ενημέρωση διακόπτεται και δεν εγκαθίσταται.
- Ορισμένες ενημερώσεις λογισμικού μπορούν να διεξαχθούν μόνο από το Miele Service.

## SmartStart

Αυτό το στοιχείο μενού εμφανίζεται μόνο εάν έχετε συνδέσει το πλυντήριο πιάτων σας στο δίκτυο WLAN (βλ. κεφάλαιο «Ρυθμίσεις», ενότητα «Miele@home»)

Με τη λειτουργία SmartStart μπορείτε να ρυθμίσετε το πλυντήριο πιάτων σας να ξεκινήσει αυτόματα σε μια συγκεκριμένη ώρα, κατά την οποία οι χρεώσεις στο τιμολόγιο ρεύματος του παρόχου σας είναι πολύ χαμηλές.

Για τη χρήση αυτής της λειτουργίας ενδεχομένως να χρειάζεστε επιπλέον τεχνικό εξοπλισμό.

Εάν έχετε ενεργοποιήσει το SmartStart επιπρεπτό, στο μενού «Χρονόμετρο» ☺ του επιλεγμένου προγράμματος δεν εμφανίζεται πλέον η ένδειξη EcoStart, αλλά η ένδειξη SmartStart. Το πλυντήριο πιάτων ξεκινά τότε να λειτουργεί μέσα στο χρονικό διάστημα που έχετε ορίσει μέσω ενός σήματος που αποστέλλεται από τον πάροχο ηλεκτρικής ενέργειας. Εάν μέχρι το αργότερο δυνατό χρονικό σημείο έναρξης δεν έχει αποσταλεί σήμα από τον πάροχο ηλεκτρικής ενέργειας, το πλυντήριο πιάτων ξεκινά αυτόματα.

## EcoStart

Για να πλένετε με το πλυντήριο πιάτων σας όσο το δυνατόν πιο οικονομικά, μπορείτε με την επιλογή EcoStart να επωφεληθείτε από οικονομικότερα τιμολόγια ηλεκτρικού ρεύματος ανάλογα με την ώρα της ημέρας (βλ. κεφάλαιο «Επιλογές», ενότητα «Χρονόμετρο»). Με αυτή την επιλογή μπορείτε να ξεκινήσετε το πλυντήριό σας αυτόματα τις ώρες που οι χρεώσεις ηλεκτρικού ρεύματος του παρόχου σας είναι πιο οικονομικές.

Για να χρησιμοποιήσετε αυτή την επιλογή, πρέπει προηγουμένως να ρυθμίσετε έως και τρεις 3 περιόδους κατά τις οποίες ισχύει οικονομικότερο τιμολόγιο ηλεκτρικού ρεύματος και στις οποίες μπορεί να ξεκινήσει να λειτουργεί το πλυντήριο πιάτων. Σε αυτές τις χρονικές ζώνες μπορείτε να δώσετε διαφορετικές προτεραιότητες. Η χρονική περίοδος με το χαμηλότερο τιμολόγιο ρεύματος αντιστοιχεί στην προτεραιότητα 1.

Ενημερωθείτε από τον πάροχό σας για τις ώρες της ημέρας κατά τις οποίες τα τιμολόγια ηλεκτρικού ρεύματος είναι πιο οικονομικά.

Όταν έχουν ρυθμιστεί οι χρονικές περιόδοι οικονομικού τιμολογίου ηλεκτρικού ρεύματος, μπορείτε με την επιλογή EcoStart σε κάθε διεξαγωγή προγράμματος να ρυθμίσετε την επιθυμητή λήξη του προγράμματος. Το πλυντήριο πιάτων ξεκινά τότε αυτόματα κατά τη χρονική περίοδο οικονομικού τιμολογίου ηλεκτρικού ρεύματος. Το πρόγραμμα ολοκληρώνεται το αργότερο έως τη ρυθμισμένη ώρα λήξης.

### Ρύθμιση χρονικών περιόδων με οικονομικότερα τιμολόγια ηλεκτρικού ρεύματος

Πριν μπορέσετε να χρησιμοποιήσετε την επιλογή EcoStart, θα πρέπει να ρυθμίσετε τουλάχιστον μία χρονική περίοδο με οικονομικό τιμολόγιο ηλεκτρικού ρεύματος.

- Επιλέξτε με τα πλήκτρα αφής  $\vee/\wedge$  μια χρονική περίοδο με οικονομικότερο τιμολόγιο ηλεκτρικού ρεύματος T1-T3, για να τη ρυθμίσετε, και επιβεβαιώστε με OK.

Εμφανίζεται η έναρξη της επιλεγμένης χρονικής περιόδου με οικονομικό τιμολόγιο ηλεκτρικού ρεύματος και τα ψηφία της ώρας επισημαίνονται.

- Ρυθμίστε με τα πλήκτρα αφής  $\vee/\wedge$  τις ώρες και τα λεπτά του χρόνου έναρξης και επιβεβαιώστε και τα δύο με OK.

Εμφανίζεται η λήξη της επιλεγμένης χρονικής περιόδου με οικονομικό τιμολόγιο ηλεκτρικού ρεύματος και τα ψηφία της ώρας επισημαίνονται.

- Ρυθμίστε με τα πλήκτρα αφής  $\vee/\wedge$  τις ώρες και τα λεπτά του χρόνου λήξης και επιβεβαιώστε και τα δύο με OK.

Η χρονική περίοδος με οικονομικό τιμολόγιο ηλεκτρικού ρεύματος αποθηκεύεται και η αντίστοιχη προτεραιότητα εμφανίζεται.

- Ρυθμίστε με τα πλήκτρα αφής  $\vee/\wedge$  την επιθυμητή προτεραιότητα και επιβεβαιώστε με OK.
- Επιβεβαιώστε το μήνυμα με OK.

Η χρονική περίοδος με το οικονομικό τιμολόγιο ηλεκτρικού ρεύματος ενεργοποιήθηκε.

### Αλλαγή χρόνων όπου ισχύουν οικονομικά τιμολόγια ηλεκτρικού ρεύματος

Μπορείτε να αλλάξετε την έναρξη, τη λήξη ή την προτεραιότητα ενός χρόνου κατά τον οποίο ισχύουν οικονομικά τιμολόγια ηλεκτρικού ρεύματος.

- Επιλέξτε με τα πλήκτρα αφής  $\vee/\wedge$  έναν χρόνο οικονομικού τιμολογίου T1-T3, που θέλετε να μεταβάλετε και επιβεβαιώνετε με OK.
- Επιλέξτε τη ρύθμιση, που θέλετε να αλλάξετε και επιβεβαιώνετε με OK.
- Αλλάξτε τη ρύθμιση με τα πλήκτρα αφής  $\vee/\wedge$  και επιβεβαιώνετε με OK.
- Επιβεβαιώστε το μήνυμα με OK.

Η αλλαγή αποθηκεύτηκε.

## Διαγραφή χρονικών περιόδων με οικονομικά τιμολόγια ηλεκτρικού ρεύματος

Μπορείτε να διαγράψετε τις ρυθμίσεις μιας χρονικής περιόδου με οικονομικό τιμολόγιο ηλεκτρικού ρεύματος και έτσι να απενεργοποιήσετε αυτή τη χρονική ζώνη για την επιλογή EcoStart.

- Επιλέξτε με τα πλήκτρα αφής  $\vee/\wedge$  μια χρονική περίοδο με οικονομικότερο τιμολόγιο ηλεκτρικού ρεύματος T1-T3, την οποία θέλετε να διαγράψετε, και επιβεβαιώστε με OK.
- Επιλέξτε π.χ. ακύρωση T1 και επιβεβαιώστε με OK.
- Επιλέξτε π.χ. ακυρώστε T1 και επιβεβαιώστε με OK.

Οι ρυθμίσεις της επιλεγμένης χρονικής περιόδου με οικονομικότερα τιμολόγια ηλεκτρικού ρεύματος επανέρχονται στις αρχικές ρυθμίσεις.

- Επιβεβαιώστε το μήνυμα με OK.

Η χρονική περίοδος με οικονομικό τιμολόγιο ηλεκτρικού ρεύματος διαγράφηκε.

## κατανάλωση (EcoFeedback)

Μπορείτε να ρυθμίσετε εάν θα εμφανίζεται η κατανάλωση νερού του εκάστοτε επιλεγμένου προγράμματος. Ταυτόχρονα, πριν από τη διεξαγωγή ενός προγράμματος εμφανίζεται η προβλεπόμενη κατανάλωση και μετά τη λήξη του προγράμματος η πραγματική κατανάλωση.

Σε αυτό το μενού μπορείτε επίσης να εμφανίσετε τη συνολική κατανάλωση νερού όλων των ήδη διεξαχθέντων κύκλων πλύσης του πλυντηρίου πιάτων σας (βλ. κεφάλαιο «Οικονομικό/οικολογικό πλύσιμο πιάτων», ενότητα «Ένδειξη κατανάλωσης EcoFeedback»).

### Εμφάνιση κατανάλωση

- Επιλέξτε το στοιχείο μενού ένδειξη κατανάλ. και επιβεβαιώστε με OK.
- Επιλέξτε την επιθυμητή ρύθμιση και επιβεβαιώστε με OK.

### Εμφάνιση συνολική κατανάλ.

- Επιλέξτε το στοιχείο μενού συνολική κατανάλ. και επιβεβαιώστε με OK.
- Με το στοιχείο μενού Νερό εμφανίζεται η συνολική κατανάλωση.

Μπορείτε να μηδενίσετε την τιμή της συνολικής κατανάλωσης.

- Επιλέξτε το στοιχείο μενού επαναφορά και επιβεβαιώστε με OK.
- Επιλέξτε το στοιχείο μενού ναι και επιβεβαιώστε με OK.
- Επιβεβαιώστε το μήνυμα με OK.

Οι τιμές μηδενίζονται.

### Φωτεινότητα οθόνης

Μπορείτε να ρυθμίσετε τη φωτεινότητα της οθόνης σε 7 βαθμίδες.

### Ένταση

Όταν είναι ενεργοποιημένα τα ηχητικά σήματα, η λήξη του προγράμματος και ενδεχομένως οι βλάβες που εμφανίζονται σηματοδοτούνται από μια ακολουθία ήχων.

### Ηχητικά σήματα σε περίπτωση βλάβης

Ο προειδοποιητικός ήχος κατά την εμφάνιση σφάλματος ηχεί 4 φορές κατά διαστήματα με ένα σύντομο διάλειμμα.

Δεν μπορείτε να απενεργοποιήσετε τον προειδοποιητικό ήχο που σηματοδοτεί ένα σφάλμα.

### Ηχητικά σήματα

Τα ηχητικά σήματα στη λήξη του προγράμματος ηχούν 4 φορές κατά διαστήματα με ένα σύντομο διάλειμμα.

Μπορείτε να ρυθμίσετε την ένταση ήχου των ηχητικών σημάτων στη λήξη του προγράμματος σε 7 βαθμίδες. Εάν δεν έχει επιλεγεί κάποια βαθμίδα, τότε τα ηχητικά σήματα είναι απενεργοποιημένα.

### Ήχος πλήκτρων

Κάθε άγγιγμα ενός πλήκτρου αφής επιβεβαιώνεται με ένα ηχητικό σήμα.

Μπορείτε να ρυθμίσετε την ένταση ήχου των πλήκτρων σε 7 βαθμίδες. Εάν δεν έχει επιλεγεί καμία βαθμίδα, τότε ο ήχος πλήκτρων είναι απενεργοποιημένος (εκτός από το πλήκτρο αφής  On/Off).

### Μελωδία καλωσορίσματος

Όταν ενεργοποιείτε ή απενεργοποιείτε το πλυντήριο πιάτων ηχεί μια σύντομη μελωδία.

Μπορείτε να απενεργοποιήσετε την αναπαραγωγή αυτής της μελωδίας.



## ένδειξη έλλειψης

Εάν χρησιμοποιείτε διαρκώς προϊόντα καθαρισμού πολλαπλής δράσης ή την αυτόματη δοσομέτρηση απορρυπαντικού με Miele PowerDisks (εάν υπάρχει) και σας ενοχλούν οι ενδείξεις ανεπάρκειας για το αλάτι και το λαμπρυντικό, μπορείτε να απενεργοποιήσετε και τις δύο ενδείξεις ανεπάρκειας μαζί.

Αν δεν χρησιμοποιείτε πλέον απορρυπαντικά πολλαπλής δράσης, τότε προσθέτετε αλάτι και λαμπρυντικό. Ενεργοποιήστε και πάλι τις ενδείξεις ανεπάρκειας.

## AutoOpen

Σε κάποια προγράμματα η πόρτα ανοίγει αυτόματα αφήνοντας ένα κενό για να στεγνώσουν καλύτερα τα σκεύη.

Μπορείτε να απενεργοποιήσετε αυτή τη λειτουργία.

 Ζημιές λόγω υδρατμών.

Οι υδρατμοί μπορεί να προκαλέσουν ζημιές σε ευαίσθητες άκρες πάγκων εργασίας, εάν μετά τη λήξη του προγράμματος ανοίξετε την πόρτα και η τουρμπίνα δεν συνεχίζει να λειτουργεί.

Αν έχετε απενεργοποιήσει το αυτόματο άνοιγμα πόρτας και παρόλα αυτά θέλετε να ανοίξετε την πόρτα μετά τη λήξη του προγράμματος, θα πρέπει να την ανοίξετε τελείως.

## λογισμικό

Για μια υπόθεση που αφορά το Miele Service μπορείτε να εμφανίσετε την τρέχουσα έκδοση λογισμικού του ηλεκτρονικού του πλυντηρίου πιάτων σας.

## εκθεσιακή επίδειξη

Μόνο για εμπόρους.

Το πλυντήριο πιάτων διαθέτει μια λειτουργία επίδειξης που απευθύνεται στους εμπόρους.

## εργοστασ. ρυθμίσεις

Μπορείτε να επαναφέρετε τις ρυθμίσεις συσκευής του πλυντηρίου πιάτων στις εργοστασιακές.

Η επαναφορά των ρυθμίσεων της μονάδας WLAN (εάν υπάρχει) πρέπει να διεξάγεται ξεχωριστά (βλ. κεφ. «Ρυθμίσεις», ενότητα «Miele@home»).

## Ρυθμίσεις συσκευής

Μπορείτε να επαναφέρετε όλες τις ρυθμίσεις του πλυντηρίου πιάτων, οι οποίες δεν αφορούν τη μονάδα WLAN, στις εργοστασιακές ρυθμίσεις από αυτό το στοιχείο μενού.



## ΟΙΚΙΑΚΕΣ ΣΥΣΚΕΥΕΣ

Πλυντήρια-στεγνωτήρια-σιδερωτήρια ρούχων, ηλεκτρικές σκούπες, πλυντήρια πιάτων, ψυγεία, οριζόντιοι καταψύκτες, συντηρητές κρασιών, κουζίνες, εστίες ηλεκτρικές ή αερίου, απορροφητήρες κουζίνας, φούρνοι μικροκυμάτων, φούρνοι ατμού, καφετιέρες.

## ΕΠΙΠΛΑ ΚΟΥΖΙΝΑΣ

Συγκροτήματα επίπλων κουζίνας  
και όλοι οι τύποι εντοιχιζόμενων ηλεκτρικών συσκευών.

## ΕΠΑΓΓΕΛΜΑΤΙΚΕΣ ΣΥΣΚΕΥΕΣ

Επαγγελματική φροντίδα ιματισμού: πλυντήρια-στεγνωτήρια-σιδερωτήρια. Πλυντήρια πιάτων, πλυντήρια ποτηριών, ειδικά πλυντήρια για καθαρισμό και απολύμανση ιατροτεχνολογικών προϊόντων και σκευών εργαστηρίων.

ΑΘΗΝΑ  
ΚΕΝΤΡΙΚΑ ΓΡΑΦΕΙΑ – ΕΚΘΕΣΗ  
Λεωφ. Μεσογείων 257  
15451 Ν. Ψυχικό

**801 222 4444** (αστική χρέωση πανελλαδικά)

**210 679 4444** (από κινητό)

Fax: 210 679 4400

e-mail: [miele@miele.gr](mailto:miele@miele.gr)

[www.miele.gr](http://www.miele.gr)

Υποκ/μα Κύπρου:  
MIELE GALLERY  
Λεωφ. Γρίβα Διγενή 46  
1080 Λευκωσία

**Τηλ.: (+357) 22 451 999**

**Service: 8000 2 999** (χωρίς χρέωση)

Fax: (+357) 22 451 909



Miele & Cie. KG  
Carl-Miele-Straße 29, 33332 Gütersloh, Germany