

## Gebruiks- en montagehandleiding Koel-vriescombinatie



Lees voor het opstellen – installeren – de ingebruikneming **beslist** de gebruiks- en montagehandleiding. Dat is veilig voor u en zo voorkomt u schade.

# Inhoud

---

<b>Veiligheidsinstructies en waarschuwingen</b> .....	<b>4</b>	<b>Het apparaat in- en uitschakelen</b> ..	<b>31</b>
<b>Duurzaamheid en milieubescher- ming</b> .....	<b>13</b>	Vóór het eerste gebruik .....	31
Zo bespaart u energie ... ..	14	Koelapparaat aansluiten .....	31
<b>Installatie</b> .....	<b>15</b>	Het koelapparaat inschakelen .....	31
Plaats van opstelling .....	15	Het koelapparaat uitschakelen.....	31
Ventilatie-eisen .....	16	De koelzone apart uitschakelen .	31
Plaatsing van meerdere koelappa- raten naast elkaar .....	16	Bij langdurige afwezigheid.....	32
Veranderen van de draairichting van de deur .....	17	Vereisten voor de netwerkverbin- ding .....	32
Een gedrukte versie van de ge- bruiks- en montagehandleiding bestellen.....	17	Netwerkverbinding voor de 1e keer tot stand brengen.....	32
Koelapparaat plaatsen .....	17	Scan & Connect uitvoeren.....	33
Het koelapparaat waterpas plaat- sen .....	18	<b>Bediening</b> .....	<b>34</b>
Het koelapparaat in een keuken- blok integreren .....	18	De juiste temperatuur.....	34
Afmetingen van het apparaat.....	20	Temperatuuraanduiding.....	34
Elektrische aansluiting .....	22	Temperatuur in de koel-/diep- vrieszone instellen .....	34
<b>Beschrijving van het apparaat</b> .....	<b>23</b>	Temperatuur- en deuralarm .....	35
Het apparaat in één oogopslag.....	23	Het gebruik van Superkoelen, Su- perfrost en DynaCool .....	36
Bedieningspaneel met display.....	25	Levensmiddelen in de koelzone be- waren .....	38
Instellingsmodus  .....	25	Gedeelten met verschillende temperaturen .....	38
De gewenste functie in de in- stellingsmodus  kiezen.....	27	Levensmiddelen verpakt of on- verpakt bewaren? .....	39
De binnenruimte indelen .....	28	Levensmiddelen in de DailyFresh- lade bewaren .....	39
Deurvak/flessenvak verplaatsen	28	DailyFresh-lade .....	39
Plateau verplaatsen .....	28	Verse levensmiddelen invriezen en bewaren.....	40
Plaats voor een bakplaat.....	28	Dranken snel koelen .....	41
Gedeeld plateau verschuiven.....	28	Het bereiden van ijsblokjes .....	41
Gedeeld plateau verplaatsen ....	28		
Flessenrek verplaatsen .....	29		
Active AirClean-filter verplaat- sen.....	29		
Diepvrieszone flexibel indelen (VarioRoom).....	29		
Bijgeleverde accessoires .....	30		
Bij te bestellen accessoires .....	30		

<b>Het wijzigen van instellingen</b> .....	<b>42</b>	<b>Service</b> .....	<b>66</b>
Uitleg over de afzonderlijke instellingen .....	42	Contact bij storingen .....	66
Feestmodus  .....	42	EPREL-databank .....	66
Vakantiemodus  .....	42	Garantie .....	66
Vergrendelingsfunctie  /  inschakelen .....	42	<b>Informatie</b> .....	<b>67</b>
Sabbatmodus  .....	43	Conformiteitsverklaring .....	67
Tijdsbestek tot de activering van het deuralarm  wijzigen .....	44	Auteursrechten en licenties .....	67
Netwerkverbinding .....	44		
Het volume van de waarschuwings- en geluidssignalen  /  wijzigen .....	46		
De helderheid van het display  wijzigen .....	46		
Demo-functie  uitschakelen .....	46		
Instellingen naar de fabrieksinstellingen resetten  .....	47		
Informatie  .....	47		
Vervangingsindicator anti-geurfilters  .....	47		
Reinigingsmodus  .....	47		
<b>Reiniging en onderhoud</b> .....	<b>49</b>		
Ontdooien .....	49		
Opmerkingen over het reinigingsmiddel .....	49		
Koelapparaat op de reiniging voorbereiden .....	49		
Binnenruimte reinigen .....	50		
Accessoires met de hand of in de vaatwasser reinigen .....	50		
Accessoires voor de reiniging verwijderen en demonteren .....	51		
Glasplaten en laden van de diepvrieszone plaatsen .....	52		
Front en zijkanten reinigen .....	53		
Deurdichting reinigen .....	53		
Ventilatieopeningen reinigen .....	53		
Na het reinigen .....	54		
<b>Problemen oplossen</b> .....	<b>55</b>		
Binnenverlichting .....	62		
Oorzaken van geluiden .....	63		

## Veiligheidsinstructies en waarschuwingen

Dit koelapparaat voldoet aan de geldende veiligheidsvoorschriften. Onjuist gebruik kan echter persoonlijk letsel of materiële schade tot gevolg hebben.

Lees de gebruiks- en montagehandleiding aandachtig door voordat u het koelapparaat in gebruik neemt. Die bevat belangrijke richtlijnen met betrekking tot de montage, de veiligheid, het gebruik en het onderhoud. Dat is veiliger voor uzelf en u voorkomt schade aan het koelapparaat.

In overeenstemming met de norm IEC 60335-1 adviseert Miele u uitdrukkelijk om alle beschikbare informatie over de installatie van het koelapparaat en de veiligheidsinstructies en waarschuwingen te lezen en op te volgen.

Wanneer de veiligheidsrichtlijnen en waarschuwingen niet worden opgevolgd, kan Miele niet aansprakelijk worden gesteld voor schade die daarvan het gevolg is.

Bewaar de gebruiks- en montagehandleiding op een veilige plaats. Geef de gebruiks- en montagehandleiding door aan een volgende eigenaar.

### Verantwoord gebruik

► Het koelapparaat is bedoeld voor gebruik in huishoudens en dergelijke, bijvoorbeeld

– in winkels, kantoren en soortgelijke werkomgevingen

– in boerderijen

– door klanten in hotels, motels, bed en breakfast en andere specifieke woonomgevingen.

Dit koelapparaat mag niet buiten worden gebruikt.

► Dit apparaat is uitsluitend bestemd voor het koelen en bewaren van levensmiddelen, voor het bewaren van diepvriesproducten, voor het invriezen en bewaren van verse levensmiddelen en voor het bereiden van ijs. Gebruik voor andere doeleinden is ontoelaatbaar en kan gevaarlijk zijn.

► Het koelapparaat is niet geschikt voor het bewaren en koelen van geneesmiddelen, bloedplasma, laboratoriumpreparaten of vergelijkbare stoffen of producten die onder de Richtlijn medische hulpmiddelen vallen. Een onjuist gebruik van het koelapparaat kan tot beschadiging of bederf van de bewaarde producten leiden. Verder is het koelapparaat niet geschikt voor gebruik in ruimtes met explosiegevaar.

Miele is niet verantwoordelijk voor schade die ontstaat door gebruik voor andere doeleinden dan hier aangegeven of door een foutieve bediening.

# Veiligheidsinstructies en waarschuwingen

---

- ▶ Personen (kinderen inbegrepen) die op grond van hun fysieke of psychische gesteldheid, hun onervarenheid of gebrek aan kennis van het koelapparaat niet in staat zijn om het koelapparaat veilig te bedienen, mogen het alleen onder toezicht gebruiken. Deze personen mogen het koelapparaat enkel zonder toezicht bedienen, wanneer hen is uitgelegd hoe ze het veilig kunnen gebruiken en wanneer ze begrijpen welke risico's eraan verbonden zijn.

## Wanneer er kinderen in huis zijn

- ▶ Kinderen die jonger zijn dan 8 jaar moeten op afstand van het koelapparaat gehouden worden, tenzij ze steeds onder toezicht staan.
- ▶ Kinderen vanaf acht jaar mogen het apparaat alleen zonder toezicht gebruiken als ze weten hoe ze dit veilig moeten bedienen. De kinderen moeten zich bewust zijn van de gevaren van een onjuiste bediening.
- ▶ Kinderen mogen het apparaat niet zonder toezicht reinigen of onderhouden.
- ▶ Houd kinderen in de gaten wanneer deze zich in de buurt van het apparaat bevinden. Laat ze nooit met het apparaat spelen.
- ▶ Verstikkingsgevaar. Kinderen kunnen zich tijdens het spelen in verpakkingsmateriaal wikkelen (bijvoorbeeld in folie) of het verpakkingsmateriaal over hun hoofd trekken en stikken. Houd verpakkingsmaterialen bij kinderen vandaan.

## Technische veiligheid

- ▶ Het koelmiddelcircuit is op lekkage gecontroleerd. Het koelapparaat voldoet aan de desbetreffende veiligheidsvoorschriften en de geldende EU-richtlijnen.



Als het koelcircuit beschadigd is: koelmiddel en olie kunnen vrijkomen en ontbranden.

- ▶ Waarschuwing: brandgevaar/brandbaar materiaal. Dit symbool staat op de compressor en attendeert op brandbaar materiaal. Verwijder deze sticker niet.

## Veiligheidsinstructies en waarschuwingen

---

Het gebruikte koelmiddel (informatie op het typeplaatje) is milieuvriendelijk, maar brandbaar.

Het gebruik van dit milieuvriendelijke koelmiddel zorgt ervoor dat het apparaat iets meer geluid maakt. Naast het geluid van de compressor kunnen er stromingsgeluiden in het volledige koelcircuit ontstaan. Deze effecten zijn helaas onvermijdelijk, maar hebben geen invloed op de capaciteit van het koelapparaat.

Zorg ervoor dat bij het transporteren en het inbouwen/installeren van het koelapparaat geen onderdelen van het koelcircuit beschadigd raken. Opspattend koelmiddel kan oogletsel veroorzaken en vrijkomend koelmiddel kan ontbranden.

Bij beschadigingen:

- Vermijd open vuur of andere brandhaarden.
- Maak het koelapparaat spanningsvrij.
- Lucht de kamer waarin het koelapparaat staat gedurende enkele minuten.
- Neem contact op met Miele Service.

▶ Hoe meer koelmiddel een koelapparaat bevat, hoe groter de ruimte moet zijn waarin u het apparaat plaatst. Bij een eventuele lekkage kan in te kleine ruimtes een brandbaar mengsel van gas en lucht ontstaan. Per 8 g koelmiddel moet het vertrek minstens 1 m<sup>3</sup> groot zijn. De hoeveelheid koelmiddel vindt u op het typeplaatje in het koelapparaat.

▶ Als de ventilatieopeningen afgedekt of geblokkeerd zijn, kan er een brandbaar gas-lucht-mengsel ontstaan als het koelcircuit beschadigd raakt. Houd dus beslist de aangegeven afmetingen voor de ventilatieopeningen aan. De ventilatieopeningen mogen niet worden afgedekt of geblokkeerd.

▶ Vergelijk voordat u het apparaat aansluit de aansluitgegevens (zekering, spanning en frequentie) op het typeplaatje met die van het elektriciteitsnet. Deze moeten beslist overeenkomen zodat het apparaat niet beschadigd raakt.

Raadpleeg bij twijfel een elektricien.

▶ De elektrische veiligheid van het apparaat is uitsluitend gegarandeerd, als het wordt aangesloten op een aardingssysteem dat volgens de geldende voorschriften is geïnstalleerd. Dit fundamentele veiligheidssysteem moet aanwezig zijn. Laat de elektrische installatie bij twijfel door een vakman/vakvrouw inspecteren.

## Veiligheidsinstructies en waarschuwingen

---

- ▶ Tijdelijk of doorlopend gebruik van een autonome of niet-netsynchrone energievoorziening (zoals microgrids, back-upsystemen) is mogelijk. Voorwaarde voor het gebruik is dat de energievoorziening voldoet aan de bepalingen van EN 50160 of een vergelijkbare standaard.  
De veiligheidsvoorzieningen van de huisinstallatie en dit Miele product moeten ook werken bij gebruik van een microgrid of een niet-netsynchrone energievoorziening of de veiligheidsvoorzieningen in de energievoorziening moeten door gelijkwaardige voorzieningen worden vervangen.
- ▶ In geval van nood moet de stekker van het koelapparaat direct uit het stopcontact worden getrokken. Daarom mag het stopcontact zich niet achter het koelapparaat bevinden en moet dit gemakkelijk bereikbaar zijn.
- ▶ Als de aansluitkabel beschadigd is, moet het koelapparaat onmiddellijk spanningsvrij worden gemaakt. Neem contact op met Miele.
- ▶ Een beschadigde aansluitkabel mag alleen door een speciale aansluitkabel van hetzelfde type worden vervangen (verkrijgbaar via de Miele webshop of bij Miele Service). Om veiligheidsredenen mag dit alleen door een gekwalificeerde vakman/-vrouw of door Miele Service worden gedaan.
- ▶ Meervoudige stopcontacten of verlengsnoeren bieden niet voldoende veiligheid (brandgevaar). Gebruik deze niet voor het aansluiten van het apparaat op het elektriciteitsnet.
- ▶ Wanneer er vocht op onderdelen, die onder spanning staan, of op de elektriciteitskabel komt, kan dat kortsluiting veroorzaken. Gebruik het apparaat daarom niet in ruimtes waar met water wordt gespetterd (bijv. garage, bijkeuken).
- ▶ Dit apparaat mag niet op een niet-stationaire locatie (bijv. op een schip) worden gebruikt.
- ▶ Beschadigingen aan het apparaat kunnen uw veiligheid in gevaar brengen. Controleer het apparaat op zichtbare beschadigingen. Een beschadigd apparaat mag niet in gebruik worden genomen.
- ▶ Dit koelapparaat mag niet worden gebruikt als inbouwapparaat.
- ▶ Bij installatie-, onderhouds- en reparatiewerkzaamheden moet het apparaat spanningsvrij zijn. Dit is het geval als:

## Veiligheidsinstructies en waarschuwingen

---

- de zekeringen van de elektrische installatie zijn uitgeschakeld of
- de schroefzekeringen van de elektrische aansluiting er geheel zijn uitgedraaid of
- de stekker uit het stopcontact is getrokken. Trek daarbij aan de stekker en niet aan de aansluitkabel.

▶ Door ondeskundig uitgevoerde installatie-, onderhouds- of reparatiewerkzaamheden kan de gebruiker aanzienlijke risico's lopen waarvoor de fabrikant niet aansprakelijk is.

Installatie-, onderhouds- of reparatiewerkzaamheden mogen uitsluitend door een gekwalificeerde vakman/-vrouw of door Miele Service worden uitgevoerd.

▶ Het recht op garantie vervalt wanneer het koelapparaat niet door een gekwalificeerde vakman/-vrouw of door Miele technici wordt gerepareerd.

▶ Wij adviseren defecte onderdelen alleen door originele Miele onderdelen te vervangen. Enkel bij het juiste gebruik van originele onderdelen garandeert Miele dat volledig aan de veiligheidseisen voldaan wordt en de garantie niet vervalt.

▶ Vanwege speciale eisen (bijvoorbeeld voor wat betreft temperatuur, vochtigheid, chemische bestendigheid, slijtvastheid en trillingen) heeft dit koelapparaat een speciale lamp. Deze verlichting mag alleen voor deze toepassing worden gebruikt. De verlichting is niet geschikt voor de verlichting van het vertrek. De verlichting mag uitsluitend door een gekwalificeerde vakman/-vrouw of door Miele Service worden vervangen. Dit koelapparaat bevat meerdere lichtbronnen met minimaal energie-efficiëntieklasse G.

### Deskundige installatie

▶ Neem voor de installatie van het koelapparaat altijd de meegeleverde montagehandleiding in acht.

▶ Wijzig de draairichting van de deur (indien nodig) volgens de montagehandleiding.

▶ Draag altijd veiligheidshandschoenen bij het transporteren en opstellen van het koelapparaat.

▶ Het koelapparaat is zwaar en heeft met geopende deur(en) de neiging om naar voren te kantelen:

## Veiligheidsinstructies en waarschuwingen

---

- Vervoer of verplaats het koelapparaat met minstens 2 personen.
- Vervang de draairichting deur van het koelapparaat met minstens 2 personen.
- Plaats het koelapparaat met ten minste 2 personen.
- Laat het koelapparaat tijdens het plaatsen nooit onbeheerd achter.

### Veilig gebruik

- ▶ Het koelapparaat is vervaardigd voor een bepaalde klimaatklasse (omgevingstemperatuurbereik) waar de kamertemperatuur niet boven of onder mag liggen. De klimaatklasse staat aangegeven op het typeplaatje aan de binnenkant van het koelapparaat. Als de omgevingstemperatuur lager is, staat de compressor langer stil. Het koelapparaat kan de vereiste temperatuur dan niet behouden.
- ▶ De ventilatieopeningen mogen niet worden afgedekt of geblokkeerd. Een probleemloze luchtstroom is dan niet meer gegarandeerd. Het energieverbruik neemt toe, waardoor onderdelen beschadigd kunnen raken.
- ▶ Gevaar voor beschadiging door levensmiddelen die vet of olie bevatten. Als u vet- of oliehoudende levensmiddelen in het koelapparaat of in de deur van het koelapparaat bewaart, zorg er dan voor dat lekend vet of olie niet in contact komt met de plastic onderdelen van het koelapparaat. Hierdoor kunnen spanningsscheuren in de kunststof ontstaan waardoor de kunststof knapt of scheurt.
- ▶ Brand- en explosiegevaar door brandbare gasmengsels. Bewaar geen explosieve stoffen en geen producten met brandbare drijfgassen (bijv. spuitbussen) in het koelapparaat. Brandbare gasmengsels kunnen ontbranden door elektrische onderdelen. Dergelijke spuitbussen kunt u herkennen aan de hand van de opgedrukte inhoudsopgave of een vlamsymbool. Ontsnappende gassen kunnen ontbranden door elektrische onderdelen.
- ▶ Explosiegevaar. Gebruik geen elektrische apparaten in dit koelapparaat (bijv. voor het maken van softijs). Hierdoor kunnen vonken ontstaan.
- ▶ Gevaar voor letsel en schade. Bewaar geen blikjes en flessen die koolzuurhoudende dranken bevatten of vloeistoffen die kunnen bevriezen in de diepvrieszone. Anders kunnen ze ontploffen.
- ▶ Gevaar voor letsel en schade. Als u flessen snel in de diepvrieszone wilt koelen, dient u ze uiterlijk na één uur weer uit de diepvrieszone te halen. Anders kunnen ze ontploffen.

## Veiligheidsinstructies en waarschuwingen

---

- ▶ Letselrisico. Raak diepvriesproducten en metalen onderdelen niet met natte handen aan. Uw handen kunnen vastvriezen.
- ▶ Letselrisico. Stop nooit ijsblokjes en ijs op een stokje, met name waterijs, direct nadat u deze uit de diepvrieszone heeft gehaald, in uw mond. Door de zeer lage temperatuur van de diepvriesproducten kunnen lippen of tong vastvriezen.
- ▶ Vries geheel of gedeeltelijk ontdooide levensmiddelen niet opnieuw in. Gebruik deze levensmiddelen zo snel mogelijk omdat ze anders aan voedingswaarde verliezen en bederven. Als ontdooide levensmiddelen worden gekookt of gebraden kunnen ze wel opnieuw worden ingevroren.
- ▶ Wanneer u levensmiddelen eet die te lang zijn bewaard, loopt u het risico om voedselvergiftiging op te lopen. De bewaartijd hangt van vele factoren af, zoals de versheid en kwaliteit van de levensmiddelen en de bewaartemperatuur. Neem de bewaartips en de uiterste houdbaarheidsdatum van de levensmiddelenfabrikanten in acht.
- ▶ Om de levensmiddelen zo snel mogelijk tot in de kern in te vriezen, mag de maximale vriescapaciteit niet worden overschreden. De maximale vriescapaciteit binnen 24 uur vindt u op het typeplaatje “Vriescapaciteit ... kg/24 u”.

### **Voor roestvrijstalen apparaten geldt het volgende:**

- ▶ De coating van het roestvrije staal wordt door kleefmiddelen aangetast en kan dan zijn beschermende werking tegen verontreinigingen verliezen. Plak geen notitieblaadjes, plakband, afplaktape of andere kleefmiddelen op het roestvrije staal.
- ▶ Het roestvrijstalen oppervlak is krasgevoelig. Zelfs magneten kunnen krassen veroorzaken.

### **Accessoires en onderdelen**

- ▶ Wij adviseren originele Miele onderdelen te gebruiken. Als andere onderdelen worden aan- of ingebouwd, vervalt mogelijk de aansprakelijkheid op basis van de garantie en/of de productaansprakelijkheid.
- ▶ Originele Miele onderdelen worden minstens 10 jaar en maximaal 15 jaar na afloop van de serieproductie van uw koelapparaat op voorraad gehouden.

# Veiligheidsinstructies en waarschuwingen

---

## Reiniging en onderhoud

- ▶ Behandel de deurdichting niet met olie of vet om te voorkomen dat deze in de loop van de tijd poreus wordt.
- ▶ Gebruik voor het ontdooien en reinigen van het apparaat nooit een stoomreiniger, aangezien stoom in aanraking kan komen met spanningsvoerende delen van het apparaat en zo kortsluiting kan veroorzaken.
- ▶ Waarschuwing. Gebruik voor het bespoedigen van het ontdooiproces geen mechanische hulpmiddelen of andere hulpmiddelen die niet door de fabrikant worden aanbevolen.
- ▶ Spitse of scherpe voorwerpen beschadigen de koelelementen waardoor het apparaat niet meer functioneert. Gebruik daarom geen spitse of scherpe voorwerpen, om
  - rijp- en ijslagen te verwijderen
  - en vastgevroren ijsbakjes en/of vastgevroren levensmiddelen los te wrikken.
- ▶ Plaats wanneer u wilt ontdooien nooit elektrische verwarmingsapparaten of kaarsen in het apparaat om te voorkomen dat de kunststof beschadigd raakt.
- ▶ Gebruik geen ontdooisprays of andere middelen om te ontdooien. Ontdooisprays en ontdooimiddelen kunnen explosieve gassen vormen of ze kunnen oplosmiddelen of drijfgassen bevatten die de kunststof beschadigen of schadelijk zijn voor de gezondheid.

## Transport

- ▶ Het koelapparaat moet altijd rechtop en in de transportverpakking worden vervoerd, zodat er geen schade kan optreden.
- ▶ Gevaar voor letsel en schade. Vervoer het koelapparaat met behulp van een tweede persoon, omdat het koelapparaat erg zwaar is.

## Wat te doen wanneer u het apparaat afdankt

- ▶ Spelende kinderen kunnen in het koelapparaat ingesloten raken en stikken.
  - Demonteer de deur(en) van het apparaat.
  - Haal de laden eruit.

## Veiligheidsinstructies en waarschuwingen

---

- Laat de plateaus in het koelapparaat zitten, zodat kinderen er niet zomaar in kunnen klimmen.
  - Maak het slot van uw oude koelapparaat eventueel kapot. Zo voorkomt u dat spelende kinderen ingesloten raken, wat levensgevaarlijk is.
- ▶ Gevaar voor een elektrische schok!
- Snijd de stekker van de stroomkabel af.
  - Snijd de stroomkabel van het af te danken apparaat af.

Voer de stekker en de aansluitkabel gescheiden van het af te danken apparaat af.

▶ Zorg er tijdens en na de afvoer voor, dat het koelapparaat niet in de buurt van benzine of andere brandbare gassen en vloeistoffen wordt geplaatst.

▶ Brandgevaar door uitstromende olie of koelmiddel.

Het koelmiddel en de olie in het apparaat zijn brandbaar. Lekkend koelmiddel of lekkende olie kan in hoge concentraties en in contact met een externe warmtebron ontbranden.

Zorg ervoor dat het koelcircuit niet beschadigd raakt tijdens de afvoer. Zo voorkomt u ongecontroleerde lekkage van koelmiddel (informatie op het typeplaatje) en olie.

- ▶ Vrijkomend koelmiddel kan oogletsel veroorzaken. Beschadig daarom geen onderdelen van het koelsysteem, bijv. door
- koelmiddelkanalen van de verdamper open te prikken,
  - buisleidingen om te buigen,
  - coatings af te krabben.

### **Symbool op de compressor (afhankelijk van het model)**

Deze waarschuwing geldt alleen voor het recyclen. Bij normaal gebruik bestaat er geen gevaar.



▶ Het is levensgevaarlijk, de olie in de compressor in te slikken of in te ademen.

## Afdanken van de verpakking

De verpakking zorgt ervoor dat u het apparaat gemakkelijk kunt hanteren en beschermt het apparaat tegen transport schade. Het verpakkingsmateriaal is uitgekozen met het oog op een zo gering mogelijke belasting van het milieu en is in het algemeen recyclebaar.

Door hergebruik van verpakkingsmateriaal wordt er op grondstoffen bespaard. Gebruik materiaalspecifieke inzamelings- en retouropties voor recyclebaar materiaal. Uw Miele vakhandelaar neemt de transportverpakking terug.

## Afdanken van het apparaat

Elektrische en elektronische apparaten bevatten meestal waardevolle materialen. Ze bevatten ook stoffen, mengsels en onderdelen die nodig zijn geweest om de apparaten goed en veilig te laten functioneren. Wanneer u uw af te danken apparaat bij het gewone huisvuil afvoert of er niet goed mee omgaat, kunnen deze stoffen schadelijk zijn voor de gezondheid en het milieu. Voer het af te danken apparaat daarom nooit via het gewone huisvuil af.



Zorg ervoor dat uw koelapparaat niet wordt beschadigd totdat het op de juiste, milieuvriendelijke manier is afgevoerd.

Alleen dan kunt u er zeker van zijn dat de koelmiddelen in het koelcircuit en de olie in de compressor niet in het milieu terechtkomen.

Lever het apparaat in bij een gratis, gemeentelijk inzameldepot voor elektrische en elektronische apparaten, bij uw vakhandelaar of bij Miele. U bent

wettelijk zelf verantwoordelijk voor het wissen van eventuele persoonlijke gegevens op het af te danken apparaat. U bent wettelijk verplicht om niet compleet ingebouwde gebruikte batterijen en accu's alsmede lampen die onbeschadigd kunnen worden verwijderd, te verwijderen. Breng deze naar een geschikte inzamellocatie, waar u ze gratis kunt inleveren. Het af te danken apparaat moet totdat u het wegbrengt buiten het bereik van kinderen worden bewaard.

# Duurzaamheid en milieubescherming

---

## Zo bespaart u energie ...

- Plaats van opstelling** Het koelapparaat moet bij hogere omgevingstemperaturen vaker koelen en verbruikt dan meer energie. Daarom:
- Plaats het koelapparaat in een goed geventileerde ruimte.
  - Plaats het koelapparaat niet naast een warmtebron (verwarmingselement, fornuis).
  - Bescherm het koelapparaat tegen directe blootstelling aan zonlicht.
  - Zorg voor een ideale omgevingstemperatuur van ongeveer 20 °C.
  - Houd de ventilatie-openingen vrij en reinig ze regelmatig door stof te verwijderen.
- Temperatuurinstelling** Hoe lager de temperatuur, des te hoger het energieverbruik. De volgende instellingen worden aangeraden:
- Koelzone 4 tot 5 °C.
  - Diepvrieszone -18 °C
- Gebruik** Door binnenstromende warmte en een belemmering van de luchtcirculatie neemt het energieverbruik toe. Daarom:
- Open de deur/deuren altijd zo kort mogelijk. Een goede sortering van de levensmiddelen helpt bij de oriëntatie.
  - Sluit de deur/deuren na het openen volledig.
  - Laat warme levensmiddelen en dranken afkoelen voordat u ze in het koelapparaat bewaart.
  - Bewaar de levensmiddelen goed verpakt of afgedekt.
  - Leg de vakken niet te vol, zodat de lucht kan circuleren.
  - Houd u bij de plaatsing van laden en plateaus aan de standaard toestand.
  - Leg diepvriesproducten in de koelzone wanneer ze moeten ontdooien.
  - Houd een afstand van 25 mm aan tussen de achterkant van het apparaat en de muur.

## Plaats van opstelling

 Pas op voor brand en beschadiging door apparaten die warmte afgeven.

Apparaten die warmte afgeven, kunnen in brand vliegen en brand in het koelapparaat veroorzaken.

De aansluitkabel mag niet in contact komen met warmtebronnen.

Zet apparaten die warmte afgeven, zoals mini-ovens, dubbele kookplaten of broodroosters, niet op het koelapparaat.

 Pas op voor brand en beschadiging door open vuur.

Door open vuur kan het koelapparaat vlam vatten.

Houd open vuur, zoals een kaars, uit de buurt van het koelapparaat.

 Risico op brand en schade door een onjuiste opstelling.

Als stekkers en aansluitkabels de achterkant van het koelapparaat raken, kunnen stekkers en aansluitkabels door trillingen beschadigd raken en kortsluiting veroorzaken.

De stekkers of aansluitkabels mogen het koelapparaat niet raken.

Aansluitkabels mogen niet worden bekneeld of beschadigd.

Sluit geen andere apparaten aan op stopcontacten die zich achter dit koelapparaat bevinden.

Plaats of gebruik geen verdeelstekkers, verdeelblokken of andere elektronische apparaten (zoals halogeen-transformatoren) rond de achterkant van het apparaat.

De vloer waar het apparaat op wordt geplaatst, dient horizontaal en vlak te zijn en moet dezelfde hoogte hebben als de omringende vloer.

 Beschadigingsgevaar door hoge luchtvochtigheid.

Bij een hoge luchtvochtigheid kan op de buitenkant van het koelapparaat condens ontstaan.

Dit condenswater kan corrosie veroorzaken.

Plaats het koelapparaat in een droge en/of geklimatiseerde ruimte met voldoende ventilatie.

Controleer na het inbouwen/plaatsen of de deur/deuren goed sluit/sluiten en of het koelapparaat op de beschreven wijze is geplaatst. De aangegeven ventilatieopeningen moeten beslist worden aangehouden.

Denk er bij de keuze van de plaats van opstelling aan dat het energieverbruik van het koelapparaat stijgt als u het koelapparaat dicht bij een verwarming, een fornuis of een andere warmtebron plaatst. Vermijd directe blootstelling aan zonlicht. Hogere omgevingstemperaturen verhogen het energieverbruik omdat de compressor langer draait.

### Klimaatklasse

Het koelapparaat is vervaardigd voor een bepaalde klimaatklasse (omgevings-temperatuurbereik) waar de kamertemperatuur niet boven of onder mag liggen. De klimaatklasse staat aangegeven op het typeplaatje aan de binnenkant van het koelapparaat.

Kies een droge ruimte uit waar goed kan worden geventileerd.

# Installatie

Klimaatklasse	Omgevingstemperatuur
SN	10 tot 32 °C
N	16 tot 32 °C
ST	16 tot 38 °C
T	16 tot 43 °C
SN-ST	10 tot 38 °C
SN-T	10 tot 43 °C

Als de omgevingstemperatuur lager is, staat de compressor langer stil. Dat kan hogere temperaturen in het koelapparaat veroorzaken en dus tot gevolgschade leiden.

## Ventilatie-eisen

⚠ Pas op voor brand en beschadiging door onvoldoende ventilatie. Als het koelapparaat niet voldoende wordt geventileerd, schakelt de compressor steeds vaker en steeds langer in. Dit leidt tot een hoger energieverbruik en een hogere bedrijfstemperatuur van de compressor. Dit kan leiden tot schade aan het koelapparaat. Zorg voor voldoende ventilatie voor het koelapparaat: Houd u altijd aan de voorgeschreven ventilatieopeningen. De ventilatieopeningen mogen niet worden afgedekt of geblokkeerd. Reinig de ventilatiegebieden regelmatig om stof en vuil te verwijderen.

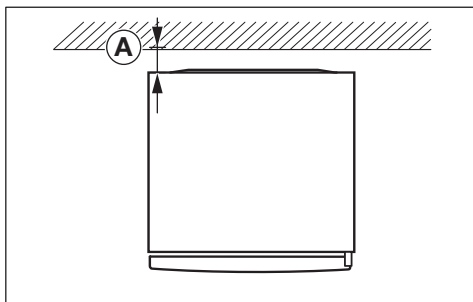

Het energieverbruik is gemeten met een afstand  $\textcircled{A}$  = 25 mm tussen de achterkant van het apparaat en de muur. Als de afstand tot de muur kleiner is dan 25 mm, blijft de functionaliteit van het koelapparaat behouden, maar neemt het energieverbruik iets toe. Bij hoge omgevingstemperaturen kan condens ontstaan.

De lucht op de achterwand van het koelapparaat wordt warm. Daarom moet een probleemloze luchtstroom worden gegarandeerd (zie paragraaf “Afmetingen van het apparaat”).

## Plaatsing van meerdere koelapparaten naast elkaar

⚠ Pas op voor beschadiging door condens op de buitenwanden van het koelapparaat. Bij een hoge luchtvochtigheid kan zich condens vormen tussen de buitenwanden van het koelapparaat. Dat kan corrosie veroorzaken. Plaats een koelapparaat in principe **nooit direct** naast andere koelapparaten. Houd een afstand van ten minste 70 mm aan tussen de koelapparaten.

## Veranderen van de draairichting van de deur

 Gevaar voor letsel en schade door een hoog deurgewicht.

Als de draairichting door één persoon wordt gewijzigd, is er een verhoogd risico op letsel of beschadiging.

Laat iemand u helpen bij het veranderen van de draairichting.

 Risico op beschadiging van elektrische onderdelen.

Er bevinden zich onder spanning staande onderdelen op het deurscharnier (afhankelijk van het model).

Trek de stekker uit het stopcontact voordat u de draairichting wijzigt.

 Vervang het deurscharnier volgens de montagehandleiding (zie QR-code).



M.-Nr. 12083820

## Een gedrukte versie van de gebruiksaanwijzing bestellen

Bij Miele kunt u gratis een gedrukte montagehandleiding bestellen.

Alle contactgegevens van Miele vindt u aan het einde van dit document. Vermeld de typeaanduiding en het serienummer op het typeplaatje.

## Koelapparaat plaatsen

 Pas op voor letsel en beschadiging doordat het koelapparaat kantelt.

Indien het koelapparaat door één persoon wordt geplaatst, bestaat er een verhoogd risico op letsel of beschadiging.

Vraag iemand anders u te helpen bij het plaatsen van het koelapparaat.

 Risico op beschadiging doordat de deur ergens tegenaan slaat.

De deur van het apparaat kan tegen de muur aan slaan en daardoor beschadigd raken.

Monteer de meegeleverde deuropeningsbegrenzers voordat u het koelapparaat plaatst.

Bescherm de deur van het apparaat met vilt doppen op de muur.

 Pas op voor beschadiging van de vloer.

Als u het koelapparaat verplaatst, kan dit leiden tot beschadiging van de vloer.

Beweeg het koelapparaat voorzichtig op kwetsbare vloeren.

De grepen bovenaan en de wieltjes onderaan aan de achterkant van het apparaat maken de opstelling van het koelapparaat gemakkelijker (afhankelijk van het model).

Plaats het koelapparaat alleen als het leeg is.

# Installatie

- Sluit het koelapparaat op het net aan zoals wordt beschreven in het hoofdstuk “Elektrische aansluiting”.
- Schuif het koelapparaat voorzichtig op de geplande plaats van opstelling.
- Plaats het koelapparaat met de achterkant voor de muur. Neem hierbij de benodigde afstand in acht.

## Het koelapparaat waterpas plaatsen

 Kans op letsel en beschadigingen doordat de deur uit het apparaat valt of het koelapparaat kantelt.

Als de extra stelvoet op de onderste lagersteun niet goed op de vloer rust, kan de deur van het apparaat eruit vallen of kan het koelapparaat kantelen.

Draai de stelvoet met de meegeleverde steeksleutel zo ver naar buiten totdat hij op de vloer staat.

Draai de stelvoet daarna nog een kwartslag naar buiten.

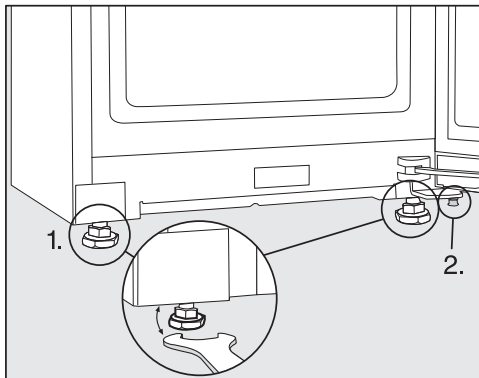

- Lijn het koelapparaat uit met behulp van een waterpas en de meegeleverde steeksleutel en ondersteun de deur van het apparaat.

1. Stel de voorste stelvoeten in.

2. Draai de extra stelvoet zo ver naar buiten dat hij op de vloer rust. Draai de stelvoet daarna nog een kwartslag naar buiten.

## Het koelapparaat in een keukenblok integreren

Er kunnen keukenkasten om het koelapparaat heen worden gebouwd.

Het energieverbruik is gemeten met een afstand van 25 mm tussen de achterkant van het apparaat en de muur. Als de afstand tot de muur kleiner is dan 25 mm, blijft de functionaliteit van het koelapparaat behouden, maar neemt het energieverbruik iets toe. Bij hoge omgevingstemperaturen kan condens ontstaan.

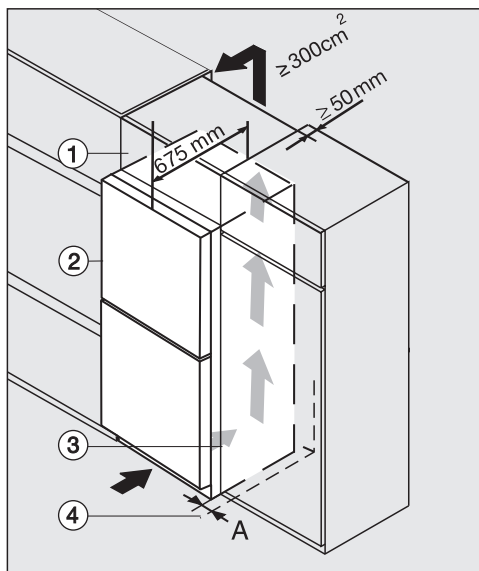

KFN 4xxx X **edt/cs**

- ① Opzetkast
- ② Koelapparaat, dikte deur = 75 mm
- ③ Keukenkast
- ④ Muur

**A** = 25 mm (met greep)/60 mm (met greep)

 Pas op voor brand en beschadiging door onvoldoende ventilatie. Als het koelapparaat niet voldoende wordt geventileerd, schakelt de compressor steeds vaker en steeds langer in. Dit leidt tot een hoger energieverbruik en een hogere bedrijfstemperatuur van de compressor. Dit kan leiden tot schade aan het koelapparaat. Zorg voor voldoende ventilatie voor het koelapparaat: Houd u altijd aan de voorgeschreven ventilatieopeningen. De ventilatieopeningen mogen niet worden afgedekt of geblokkeerd. Reinig de ventilatiegebieden regelmatig om stof en vuil te verwijderen.

Hoe groter de ventilatieopeningen, hoe energiezuiniger de compressor.

- Plaats het koelapparaat naast de keukenkast.
- Het front moet minstens de dikte van de deur uitsteken t.o.v. de voorkant van de keukenkast. Daardoor kunt u de deur van het koelapparaat probleemloos openen en sluiten.
- Als het koelapparaat naast een muur ④ wordt geplaatst, dient u aan de scharnierkant tussen de muur ④ en het koelapparaat ② een afstand (A) aan te houden.
- Om het koelapparaat aan de hoogte van het keukenblok aan te passen, kan boven het koelapparaat een opzetkast ① worden gemonteerd.

Over de gehele breedte van de opzetkast dient een luchtafvoerleiding met een diepte van 50 mm aanwezig te zijn.

De ventilatieopeningen tussen de kast en het plafond moeten ten minste 300 cm<sup>2</sup> bedragen, zodat de warme lucht ongehinderd kan worden afgevoerd.

# Installatie

## Afmetingen van het apparaat

### Afmetingen voor plaatsing/bovenaanzicht

KFN 4796 ...

Alle afmetingen zijn in mm aangegeven.

Een correcte werking van het koelapparaat wordt gegarandeerd wanneer de aangegeven ventilatie-openingen vrij worden gehouden.

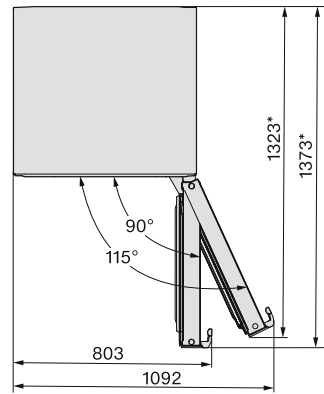
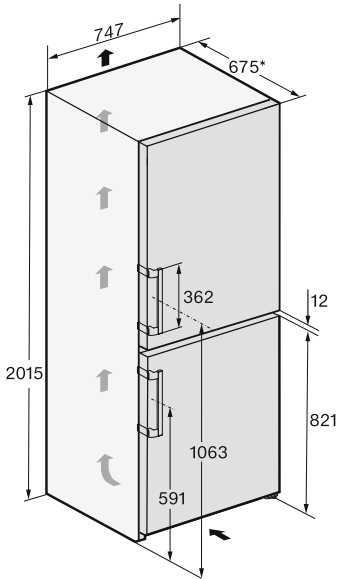

## Aansluitingen

KFN 4796 ...

Alle maten zijn in mm aangegeven.

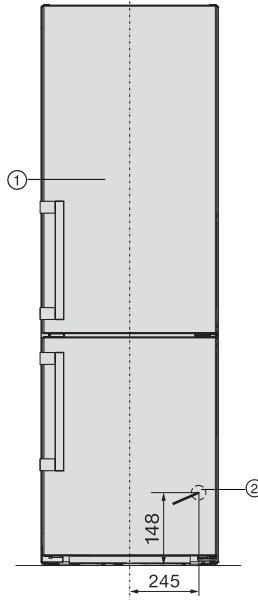

- ① Vooraanzicht
- ② Aansluitkabel, lengte = 2.000 mm  
Een langere aansluitkabel is bij Miele verkrijgbaar.

# Installatie

## Elektrische aansluiting

Het koelapparaat mag uitsluitend met de meegeleverde aansluitkabel op een geaard stopcontact worden aangesloten.

Plaats het koelapparaat zodanig dat het stopcontact goed bereikbaar is. Als het stopcontact niet goed bereikbaar is, zorg er dan voor dat er voor elke pool een werkschakelaar is.

**⚠ Brandgevaar door oververhitting.**  
Het gebruik van het koelapparaat via verdeelstekkers en verlengkabels kan tot overbelasting van de kabels leiden.  
Gebruik daarom om veiligheidsredenen geen verdeelstekkers en verlengkabels.

De elektrische installatie moet aan de geldende normen voldoen.

Om veiligheidsredenen raden we aan een aardlekschakelaar (RCD) te gebruiken van het type  in de huisinstallatie waarin u het koelapparaat installeert.

Een beschadigde aansluitkabel mag alleen door een speciale aansluitkabel van hetzelfde type worden vervangen (verkrijgbaar bij Miele). Om veiligheidsredenen mag dit alleen door een door Miele geautoriseerde vakman/-vrouw of door Miele worden gedaan.

Op het typeplaatje en in deze gebruiksaanwijzing staat informatie over het nominale verbruik en de bijbehorende zekering. Vergelijk deze informatie met de gegevens van de elektrische aansluiting ter plaatse. Raadpleeg bij twijfel een elektricien.

Tijdelijk of doorlopend gebruik van een autonome of niet-netsynchrone energievoorziening (zoals microgrids, back-ups systemen) is mogelijk. Voorwaarde

voor het gebruik is dat de energievoorziening voldoet aan de bepalingen van EN 50160 of een vergelijkbare standaard.

De veiligheidsvoorzieningen in de huisinstallatie en in dit Miele product moeten ook werken bij gebruik van een microgrid of bij een niet-netsynchrone energievoorziening. Indien nodig moeten ze door gelijkwaardige voorzieningen in de installatie worden vervangen.

## Koelapparaat aansluiten

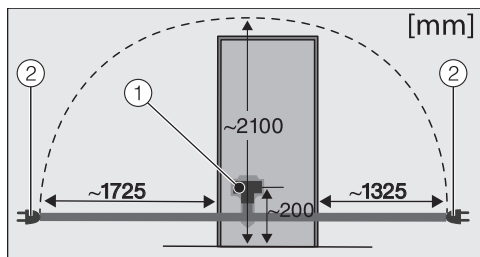

Achterzijde van het koelapparaat

- ① Stekker van het apparaat
- ② Netstekker

■ Steek de stekker van het apparaat erin.

Zorg dat de stekker goed vastklikt.

■ Steek de netstekker van het koelapparaat in het stopcontact.

Het koelapparaat is nu op het elektriciteitsnet aangesloten.

# Beschrijving van het apparaat

## Het apparaat in één oogopslag

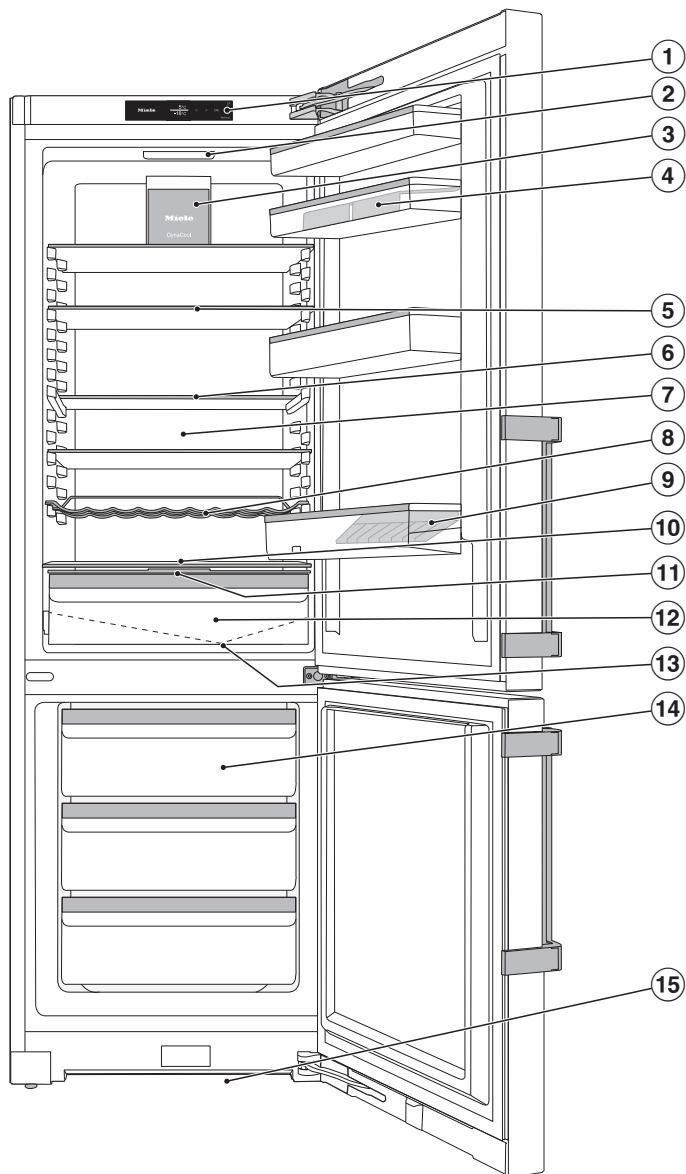

Deze afbeelding toont een model als voorbeeld.

# Beschrijving van het apparaat

---

- ① Display
- ② Binnenverlichting (SmartLight):  
De binnenverlichting past zich aan de lichtomstandigheden in uw omgeving aan.
- ③ Ventilator
- ④ Deurvak met eierrek
- ⑤ Gedeeld plateau (FlexiBoard):  
Schuif de voorste halve glasplaat naar achteren en creëer ruimte voor hoge bakken in het voorste gedeelte.
- ⑥ Plateau
- ⑦ Droge achterwand ter voorkoming van condens
- ⑧ Variabel flessenrek
- ⑨ Flessenvak met flessenhouder:  
U kunt de flessenhouder naar rechts of links verschuiven en zo ruimte creëren voor pakken drank.
- ⑩ Plaats voor een bakplaat (XL-binnenruimte)
- ⑪ Deksel voor het instellen van de luchtvochtigheid in de DailyFresh-lade
- ⑫ DailyFresh-lade voor fruit en groenten (met vochtregeling)
- ⑬ Dooiwatergootje en afvoeropening:  
neergeslagen condens stroomt weg en verdampt automatisch.
- ⑭ Diepvrieslades
- ⑮ Ventilatie-opening

## Bedieningspaneel met display

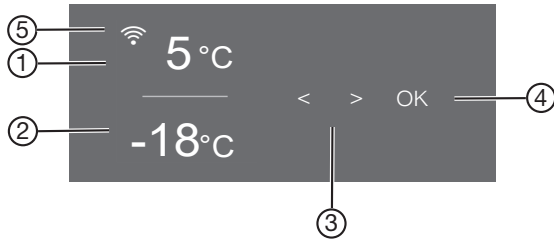

- ① Temperatuuraanduiding voor de koelzone
- ② Temperatuuraanduiding van de diepvrieszone
- ③ Sensortoetsen om een instelling te kiezen
- ④ Sensortoets *OK* om een keuze te bevestigen en voor toegang tot de instellingsmodus ⚙️
- ⑤ Weergave verbindingstatus (alleen zichtbaar als connectiviteit is ingesteld)













### Instellingsmodus ⚙️

In de instellingsmodus kunt u de volgende functies kiezen en hun instellingen wijzigen:



Symbol	Functie	Fabrieksinstelling
🔒	De functie Feestmodus in- of uitschakelen (zie hoofdstuk “Het wijzigen van instellingen”)	Uit
☀️	De functie Vakantiemodus in- of uitschakelen (zie hoofdstuk “Het wijzigen van instellingen”)	Uit
🔒/🔓	De vergrendelingsfunctie in- of uitschakelen (zie hoofdstuk “Het wijzigen van instellingen”)	🔒 (Uit)
🔌	Het koelapparaat uitschakelen (zie het hoofdstuk “Koelapparaat in- en uitschakelen”)	
🕒	De functie sabbatmodus in- of uitschakelen (zie hoofdstuk “Het wijzigen van instellingen”)	Uit

## Beschrijving van het apparaat

---

	De versie van de sabbatmodus opvragen	—
	Het tijdsbestek tot de activering van het deuralarm wijzigen (zie hoofdstuk “Overige instellingen”)	1:00
	Aanpassen van het koelcircuit (meettechnische functie, niet relevant voor klanten)	Uit
	De functie Miele@home de eerste keer instellen, wifi activeren en deactiveren of de netwerkconfiguratie resetten (zie hoofdstuk “Het wijzigen van instellingen”)	APP
	Het toets signaal in- of uitschakelen	Aan
	Het volume van de waarschuwings- en geluidssignalen wijzigen of deze signalen volledig uitschakelen (zie hoofdstuk “Het wijzigen van instellingen”)	Aan /stand 5
	De helderheid van het display wijzigen (zie hoofdstuk “Het wijzigen van instellingen”)	Stand 4
	De temperatuureenheid wijzigen (°Celsius of °Fahrenheit)	°C
	De demo-functie uitschakelen (alleen zichtbaar wanneer deze is ingeschakeld) (zie hoofdstuk “Het wijzigen van instellingen”)	Uit
	De instellingen naar de standaard toestand resetten (zie hoofdstuk “Het wijzigen van instellingen”)	—
	Informatie (typeaanduiding en serienummer) over uw koelapparaat oproepen (zie hoofdstuk “Overige instellingen”)	—
	De herinnering aan het vervangen van de anti-geurfilters inschakelen (zie hoofdstuk “Bij te bestellen accessoires”) (zie hoofdstuk “Het wijzigen van instellingen”)	Uit
	De reinigingsmodus in- of uitschakelen (zie hoofdstuk “Reiniging en onderhoud”)	Uit

## De gewenste functie in de instellingsmodus kiezen



- Raak op het bedieningspaneel de sensortoets *OK* aan. In het display verschijnt  (koelzone is geselecteerd).
- Blader met de sensortoets < of > naar het symbool .
- Raak *OK* aan.
- Kies met de sensortoets < of > de gewenste functie.
- Raak *OK* aan om de gewenste functie te kiezen.

Als de functie **ingeschakeld** is, verschijnt er een punt in de bovenhoek van het display .

- Raak *OK* aan om een gekozen functie uit te schakelen.

Als de functie **uitgeschakeld** is, dooft de punt in de bovenhoek van het display.

## De instellingsmodus verlaten

- Blader met de sensortoets < of > naar het symbool .
- Raak *OK* aan.
- Blader met de sensortoets < of > naar het symbool  en raak *OK* aan.

### ■ **Alternatief:**

Wacht ca. 15 seconden nadat u voor het laatst een toets heeft aangeraakt. De instellingsmodus wordt dan automatisch verlaten.

# Beschrijving van het apparaat

## De binnenruimte indelen

### Deurvak/flessenvak verplaatsen

Verplaats de vakken/flessenvakken in de deur alleen als er niets in staat.

- Schuif de deurvakken/flessenvakken naar boven en haal ze er naar voren toe uit.
- Zet de deurvakken/flessenvakken er op de gewenste plaats weer in.

### Plateau verplaatsen

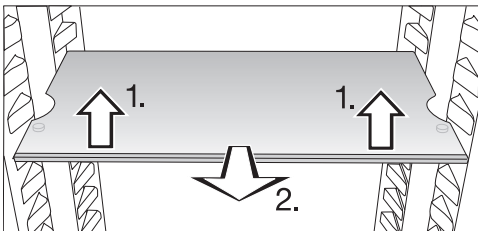

- Til het plateau aan de voorkant iets op en trek het plateau een stukje naar voren.
- Til het plateau met de uitsparingen over de plateauribben heen om het omhoog of omlaag te verplaatsen.
- Schuif het plateau terug.

Met stopjes wordt voorkomen dat de plateaus er per ongeluk uit worden getrokken.

### Plaats voor een bakplaat

Boven de laden kan een bakplaat worden geplaatst.

- Open de deur van het apparaat tot u weerstand voelt.

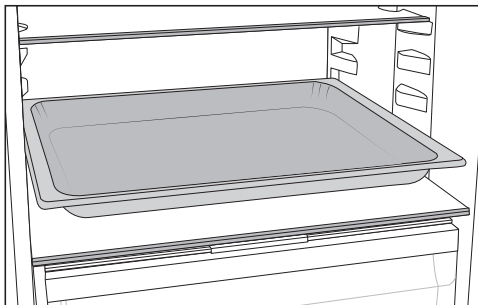

- Plaats de bakplaat op de isolatieplaat.

**Tip:** Laat de bakplaat tot op kamertemperatuur afkoelen, voordat u deze in de koelzone schuift.

### Gedeeld plateau verschuiven

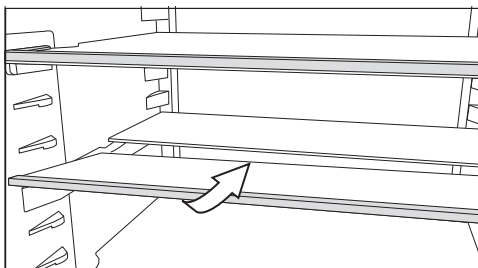

- Til de voorste halve glasplaat aan de voorkant iets op en schuif deze voorzichtiger onder de achterste helft.

### Gedeeld plateau verplaatsen

- Haal de beide halve glasplaten eruit.

# Beschrijving van het apparaat

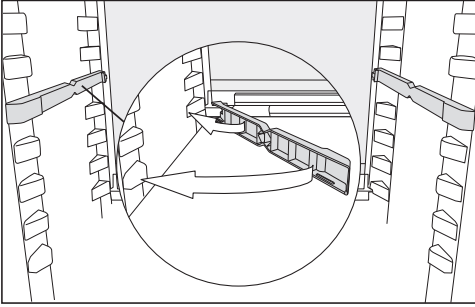

- Steek de beide adapters op de gewenste hoogte links en rechts op de plateauribben.

De glasplaat met de aanslagrand moet achteraan liggen.

## Flessenrek verplaatsen

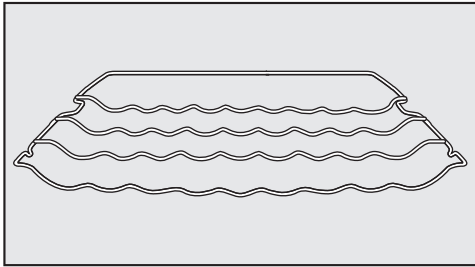

U kunt het flessenrek op verschillende plekken in het koelapparaat plaatsen.

- Til het flessenrek aan de voorkant iets op, trek het een stukje naar voren, til het met de uitsparing over de plateau-ribben heen en verplaats het omhoog of omlaag.

De beugel aan de achterkant van het rek moet naar boven wijzen, zodat de flessen niet tegen de achterwand aan kunnen komen.

Met stopjes wordt voorkomen dat het flessenrek er per ongeluk uit wordt getrokken.

## Active AirClean-filter verplaatsen

De houder voor de Active AirClean-filters zit op een beschermlijst aan de achterkant van het plateau.

- Om het Active AirClean-filter te verplaatsen, trekt u het omhoog en van de beschermlijst af.
- Trek de beschermlijst van het plateau.
- Plaats de beschermlijst op het gewenste plateau.

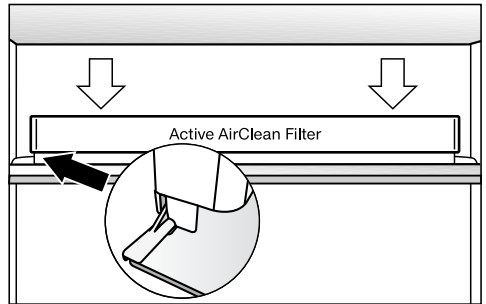

- Plaats het Active AirClean-filter op de beschermlijst.

## Diepvrieszone flexibel indelen (VarioR-oom)

Wanneer u een groot stuk vlees wilt invriezen, bijvoorbeeld kalkoen of wildbraad, kunt u de bovenste diepvriesladen en de glasplaten tussen de diepvriesladen het beste verwijderen. Zo ontstaat er meer volume en ruimte voor het bewaren van grote, hoge diepvriesproducten.

# Beschrijving van het apparaat

---

## Bijgeleverde accessoires

Eierrek

Bakje voor ijsblokjes

Deurbegrenzers

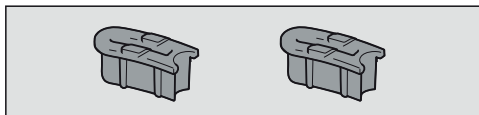

De deurscharnieren zijn standaard zo ingesteld, dat de deur van het apparaat wel 115° open kan. Als de deur van het apparaat bij opening bijvoorbeeld een aangrenzende muur raakt, kan de openingshoek tot circa 90° worden verkleind.

Voer de montage uit volgens de meegeleverde montagehandleiding.

## Bij te bestellen accessoires

Miele heeft speciaal voor dit apparaat handige accessoires en reinigings- en onderhoudsmiddelen in het assortiment.

In de Miele webshop, bij Miele of bij uw Miele vakhandelaar kunt u producten bestellen die specifiek op uw koelapparaat zijn afgestemd, zoals onderhoudsproducten en accessoires.

U krijgt toegang tot de Miele webshop via de volgende QR-code:



# Het apparaat in- en uitschakelen

## Vóór het eerste gebruik

- Verwijder al het verpakkingsmateriaal en de beschermfolie.
- Reinig de binnenkant van het apparaat en de accessoires.

## Koelapparaat aansluiten

- Sluit het koelapparaat op het elektriciteitsnet aan zoals beschreven in het hoofdstuk "Elektrische aansluiting".

In het display verschijnt eerst Miele, vervolgens .

## Het koelapparaat inschakelen

- Open de deur van het apparaat.
- Raak op het bedieningspaneel de sensortoets *OK* aan.

Het koelapparaat begint te koelen en de binnenverlichting gaat aan wanneer u de deur opent.

Zodra de ingestelde vriestemperatuur is bereikt, dooft het symbool , brandt de temperatuurweergave van de diepvrieszone constant en stopt het waarschuwingssignaal.

- Mocht het waarschuwingssignaal u storen, raak dan *OK* aan.

Het waarschuwingssignaal houdt op.

Het koelapparaat koelt naar de vooraf ingestelde temperatuur.

Voordat u voor de eerste keer levensmiddelen in het apparaat legt, kunt u het koelapparaat het beste een paar uur laten voorkoelen. Leg pas levensmiddelen in het koelapparaat als de vooraf ingestelde temperatuur bereikt is.

Leg pas levensmiddelen in de diepvrieszone als de temperatuur in de diepvrieszone laag genoeg is (min. -18 °C).

## Het koelapparaat uitschakelen

U kunt het gehele koelapparaat alleen in de instellingsmodus  uitschakelen.

- Raak op het bedieningspaneel de sensortoets *OK* aan.

In het display verschijnt  (koelzone is geselecteerd).

- Blader met de sensortoets < of > naar het symbool .
- Raak *OK* aan.
- Blader met de sensortoets < of > naar het symbool .
- Raak *OK* aan.

De koeling en de binnenverlichting zijn uitgeschakeld.

In het display verschijnt .

Let op: het koelapparaat is niet spanningsvrij wanneer het wordt uitgeschakeld.

## De koelzone apart uitschakelen

U kunt de koelzone apart uitschakelen, terwijl de diepvrieszone ingeschakeld blijft. Dat is bijvoorbeeld handig als u op vakantie gaat.

- Raak op het bedieningspaneel de sensortoets *OK* aan.

In het display verschijnt  (koelzone is geselecteerd).

- Raak *OK* aan.

# Het apparaat in- en uitschakelen

- Blader met de sensortoets < naar het symbool .
- Raak *OK* aan.

De temperatuurweergave voor de koelzone gaat uit. In het display verschijnt .

De koelzone is uitgeschakeld.

De temperatuurweergave van de diepvrieszone blijft branden.

## Koelzone apart weer inschakelen

- Raak *OK* aan.

In het display verschijnt  (koelzone is geselecteerd).

- Raak *OK* aan.
- Blader met de sensortoets > naar de gewenste temperatuurwaarde en raak *OK* aan.

De koelzone is weer ingeschakeld.

## Bij langdurige afwezigheid

Als het koelapparaat bij langdurige afwezigheid wordt uitgeschakeld, maar niet wordt gereinigd, bestaat er gevaar voor schimmelvorming als de deur van het koelapparaat gesloten blijft.

Het koelapparaat moet voor een periode van langere afwezigheid in ieder geval worden gereinigd.

Wanneer u het koelapparaat langere tijd niet gebruikt, dient u de volgende stappen uit te voeren:

- Schakel het koelapparaat uit.
- Trek de stekker uit het stopcontact of schakel de hoofdschakelaar uit.
- Reinig het koelapparaat en laat de deur openstaan om het apparaat voldoende te ventileren en te voorkomen dat er geurtjes ontstaan.

Volg de laatste twee tips ook op als u de koelzone voor een langere periode apart uitschakelt.

## Vereisten voor de netwerkverbinding

Houd rekening met de volgende vereisten voor de netwerkverbinding:

1. Op de plaats van opstelling is een thuisnetwerk beschikbaar.  
Houd het wifi-wachtwoord bij de hand.
2. De Miele app is aanwezig op een mobiel apparaat.
3. U hebt een gebruikersaccount in de Miele app.

## Miele app

De Miele app kunt u gratis downloaden uit de Apple App Store® of de Google Play Store™.



## Netwerkverbinding voor de 1e keer tot stand brengen

- Tik op *OK*.

In het display verschijnt .

- Blader met de sensortoets < of > naar het symbool .
- Tik op *OK*.
- Blader met de sensortoets < of > naar het symbool .
- Tik op *OK*.

- Kies met de sensortoetsen < en > de gewenste verbindingmethode (APP of WPS).
- Tik op *OK*.
- **Om de instellingsmodus  te verlaten**, bladert u met de sensortoets < of > naar het symbool ↩.
- Tik op *OK*.
- Blader met de sensortoets < of > naar het symbool ↩ en raak *OK* aan.

Na een succesvolle aanmelding verschijnt in het display .

Als er geen verbinding tot stand kon worden gebracht, verschijnt .

Start het proces opnieuw.

## Scan & Connect uitvoeren

- Scan de QR-code.

Als u de Miele app geïnstalleerd heeft en over een gebruikersaccount beschikt, wordt u direct doorgestuurd naar het proces voor opname in een netwerk.

Als u de Miele app nog niet geïnstalleerd heeft, wordt u doorgestuurd naar de Apple App Store® of de Google Play Store™.

- Installeer de Miele app en maak een gebruikersaccount aan.
- Scan de QR-code opnieuw.

De Miele app leidt u door de installatie.  
(afhankelijk van het model)



# Bediening

## De juiste temperatuur

Voor de houdbaarheid van levensmiddelen is het zeer belangrijk dat u de juiste temperatuur instelt. Als de temperatuur daalt, ontstaan er minder snel micro-organismen. De levensmiddelen bederven niet zo snel.

De temperatuur in het koelapparaat stijgt als:

- de deur van het apparaat vaker en langer open is
- er meer levensmiddelen worden opgeslagen
- de vers opgeslagen levensmiddelen warmer zijn
- de omgevingstemperatuur van het koelapparaat hoger is. Het koelapparaat is vervaardigd voor een bepaalde klimaatklasse (omgevingstemperatuurbereik) waar de kamertemperatuur niet boven of onder mag liggen.

### ... in de koelzone

Voor de koelzone adviseren wij een koeltemperatuur van **4 °C**.

### ... in de diepvrieszone

Om verse levensmiddelen in te vriezen, moet de temperatuur **-18 °C** bedragen. De houdbaarheid van de levensmiddelen kan zo worden verlengd en de optimale kwaliteit blijft daarbij behouden. Zodra de temperatuur tot boven -10 °C stijgt, begint de ontbinding door micro-organismen en zijn de levensmiddelen minder lang houdbaar. Daarom mogen (gedeeltelijk) ontdoide levensmiddelen pas weer worden ingevroren, nadat ze zijn verwerkt (koken of bakken/braden). Door de hoge temperaturen worden de meeste micro-organismen gedood.

Bij een constante temperatuur van de diepvrieszone van -18 °C en als u deze goed schoon houdt, blijven levensmiddelen zo lang mogelijk goed en hoeft u minder weg te gooien.

## Temperatuuraanduiding

Bij normaal gebruik wordt in het display de **gemiddelde, daadwerkelijke temperatuur van de koelzone** weergegeven en de **hoogste temperatuur in de diepvrieszone** die op dat moment in het koelapparaat heersen.

Het kan een paar uur duren voordat de gewenste temperaturen worden bereikt en constant worden aangegeven. Dat hangt van de omgevingstemperatuur en de instelling af.

## Temperatuur in de koel-/diepvrieszone instellen

- Raak op het bedieningspaneel de sensor-toets **OK** aan.

In het display verschijnt  (koelzone is geselecteerd).

- Wijzig eventueel de geselecteerde temperatuurzone met de sensor-toetsen < en >.
- Raak **OK** aan.
- Wijzig de temperatuur met de sensor-toetsen < en >.
- Raak **OK** aan.

De temperatuurweergave springt weer naar de daadwerkelijke temperatuur die op dat moment in de betreffende temperatuurzone heerst.

## Mogelijke instelwaarden

- Koelzone: 2 tot 9 °C
- Diepvrieszone: -15 tot -26 °C

## Temperatuur- en deuralarm

 Gevaar voor de gezondheid door het eten van bedorven levensmiddelen.

Is de temperatuur vrij lang hoger dan -18 °C, dan kunnen de diepvriesproducten geheel of gedeeltelijk zijn ontdooid. Daardoor zijn de levensmiddelen korter houdbaar.

Controleer of de diepvriesproducten geheel of gedeeltelijk zijn ontdooid. Gebruik deze levensmiddelen in dat geval dan zo snel mogelijk of kook of bak ze, alvorens ze opnieuw in te vriezen.

## Temperatuuralarm

Het koelapparaat heeft een temperatuuralarm waarmee wordt voorkomen dat de temperatuur in het apparaat ongemerkt stijgt.

Als de temperatuur in de diepvrieszone te hoog wordt, wordt in de temperatuur-aanduiding ervan  getoond. Bovendien klinkt er een zoemer totdat de alarmsituatie wordt beëindigd of de zoemer voortijdig wordt uitgeschakeld. Afhankelijk van de ingestelde temperatuur zal het koelapparaat melden of de temperatuur te veel gestegen is.

Een temperatuuralarm wordt vóór een deuralarm aangegeven.

Het waarschuwingssignaal klinkt en het lampje brandt in de volgende situaties:

- Als u het koelapparaat inschakelt en als de temperatuur die op dat moment in een temperatuurzone heerst, te veel verschilt van de temperatuur die u heeft ingesteld.
- Als u diepvriesproducten in het apparaat legt of eruit haalt en daarbij te veel warme lucht in het apparaat komt.
- Als u een vrij grote hoeveelheid levensmiddelen invriest.
- Als u verse levensmiddelen invriest die nog warm zijn.
- Als er een stroomstoring is.
- Als het koelapparaat defect is.

Voordat u het temperatuuralarm uitschakelt, moet de oorzaak voor het temperatuuralarm worden vastgesteld en opgelost.

Als het waarschuwingssignaal storend is, kunt u het vroegtijdig uitschakelen.

■ Raak *OK* aan.



De waarschuwing is bevestigd:  gaat uit en het waarschuwingssignaal houdt op.

In het display verschijnt het startscreen: in de temperatuurweergave van de diepvrieszone verschijnt knipperend gedurende ca. 1 minuut de hoogste temperatuur, die tot dan in de diepvrieszone heerste. Daarna verschijnt in de temperatuurweergave de actuele temperatuur in de diepvrieszone.

# Bediening



Het waarschuwingssignaal houdt op. Zodra de alarmtoestand is beëindigd, dooft het symbool  .

## Deuralarm

Als de deur van het apparaat te lang openstaat, wordt in de betreffende temperatuur aanduiding   weergegeven. Daarnaast klinkt er een waarschuwingssignaal en brandt de binnenverlichting knipperend.



Het tijdsbestek tot de activering van het deuralarm kan worden gewijzigd (zie hoofdstuk “Overige instellingen”).

Het akoestische waarschuwingssignaal van het deuralarm kan worden uitgeschakeld (zie het hoofdstuk “Overige instellingen”).

Zodra de deur wordt gesloten, schakelt het waarschuwingssignaal uit en dooft   in het display.

## Deuralarm voortijdig uitschakelen

■ Tik op *OK*.

  dooft en het geluidssignaal stopt. De binnenverlichting brandt constant.

Als de deur van het apparaat niet wordt gesloten, wordt het deuralarm na ca. 1 minuut herhaald.

## Het gebruik van Superkoelen, Superfrost en DynaCool

### SuperKoelen

Als de functie SuperKoelen  is ingeschakeld, wordt de **Koelzone** zeer snel tot de koudste waarde afgekoeld (afhankelijk van de omgevingstemperatuur). Het koelapparaat werkt met een maximale capaciteit en de temperatuur daalt. Kies deze functie als u grote hoeveelheden verse levensmiddelen of dranken snel wilt afkoelen.

Als de functie SuperKoelen  is ingeschakeld, kan het zijn dat het apparaat meer geluid maakt.

U dient de functie SuperKoelen  direct voordat u de in te vriezen levensmiddelen of dranken in de koelzone plaatst in te schakelen.

De functie SuperKoelen  wordt automatisch na ca. 12 uur uitgeschakeld. Het koelapparaat werkt weer met normale koelcapaciteit.

**Tip:** Om energie te besparen kunt u de functie SuperKoelen  zelf uitschakelen zodra de levensmiddelen of dranken koel genoeg zijn.

### SuperKoelen in- en uitschakelen

■ Raak op het bedieningspaneel de sensortoets *OK* aan.

In het display verschijnt  (koelzone is geselecteerd).

■ Raak *OK* aan.

■ Blader met de sensortoets < naar het symbool .

- Raak *OK* aan.

Als de functie SuperKoelen ❄ **ingeschakeld** is, verschijnt er een punt in de bovenhoek van het display •.

- Blader met de sensortoets > naar de gewenste temperatuurwaarde en raak *OK* aan.

## SuperFrost ❄

Als de functie SuperFrost ❄ is ingeschakeld, wordt de **diepvrieszone** zeer snel tot de koudste waarde afgekoeld (afhankelijk van de omgevingstemperatuur). Het koelapparaat werkt met een maximale capaciteit en de temperatuur daalt. Selecteer deze functie voordat u verse levensmiddelen gaat invriezen. Op die manier worden de levensmiddelen snel tot in de kern ingevroren en blijven de voedingswaarde, de vitamines, het uiterlijk en de smaak behouden.

Als de functie SuperFrost ❄ is ingeschakeld, kan het zijn dat het apparaat meer geluid maakt.

De functie SuperFrost moet ca. **6 uur voordat u de in te vriezen levensmiddelen in de diepvrieszone plaatst** worden ingeschakeld.

Als u het **maximale vriesvermogen** wilt benutten, dient u SuperFrost ❄ **24 uur van tevoren** in te schakelen.

De functie SuperFrost ❄ wordt na maximaal 72 uur automatisch uitgeschakeld. Het koelapparaat werkt weer met normale koelcapaciteit. Hoe lang het duurt voordat deze functie wordt uitgeschakeld, is afhankelijk van de hoeveelheid verse levensmiddelen die in de diepvrieszone is gelegd.

**Tip:** Om energie te besparen, kunt u de functie SuperFrost zelf uitschakelen zodra de levensmiddelen of dranken koud genoeg zijn.

U hoeft de functie SuperFrost niet in te schakelen:

- als u levensmiddelen in het apparaat plaatst die al zijn ingevroren;
- als u dagelijks slechts max. 2 kg levensmiddelen invriest.

## SuperFrost ❄ in- en uitschakelen

- Raak op het bedieningspaneel de sensortoets *OK* aan.

In het display verschijnt  (koelzone is geselecteerd).

- Blader met de sensortoets > naar het symbool .
- Raak *OK* aan.
- Blader met de sensortoets < naar het symbool ❄.
- Raak *OK* aan.

Als de functie SuperFrost ❄ **ingeschakeld** is, verschijnt er een punt in de rechterbovenhoek van het display •.

- Blader met de sensortoetsen < en > naar de gewenste temperatuur en raak *OK* aan.

# Bediening



## DynaCool

Zonder de functie DynaCool  ontstaan er door de natuurlijke luchtcirculatie verschillende koudezones in de koelzone (de koude, zware lucht zakt naar het onderste gedeelte van de koelzone). Deze koudezones kunt u gebruiken als u levensmiddelen in het apparaat legt (zie hoofdstuk: “Levensmiddelen in de koelzone bewaren”). Wanneer u echter een keer een grote hoeveelheid identieke levensmiddelen wilt bewaren (bijv. na de wekelijkse boodschappen), kunt u met de dynamische koeling op alle plateaus een relatief gelijkmatige verdeling van de temperatuur bereiken. Alle levensmiddelen in de koelzone worden dan ongeveer even koud. U kunt de hoogte van de temperatuur nog steeds zelf instellen.

Schakel de functie DynaCool  ook in bij:

- een hoge omgevingstemperatuur (vanaf ca. 35 °C)
- een hoge luchtvochtigheid (bijv. op zomerdagen)

De ventilator wordt altijd automatisch ingeschakeld als de compressor inschakelt.

**Tip:** Omdat het energieverbruik bij de ingeschakelde functie DynaCool  iets hoger is, kunt u de functie DynaCool  onder normale omstandigheden beter uitschakelen.



Om energie te besparen, gaat de ventilator automatisch een tijdje uit wanneer de deur wordt geopend.

## DynaCool in- en uitschakelen

- Raak op het bedieningspaneel de sensortoets *OK* aan.

In het display verschijnt  (koelzone is geselecteerd).

- Raak *OK* aan.
- Blader met de sensortoets < naar het symbool .
- Raak *OK* aan.

Als de functie DynaCool  **ingeschakeld** is, verschijnt er een punt in de bovenhoek van het display .

- Blader met de sensortoets > naar de gewenste temperatuur en raak *OK* aan.

## Levensmiddelen in de koelzone bewaren

### Gedeelten met verschillende temperaturen

Door de natuurlijke luchtcirculatie ontstaan er verschillende temperaturen in de koelzone.

De koude, zware lucht zakt naar het onderste gedeelte van de koelzone. Maak gebruik van deze verschillende temperaturen als u de levensmiddelen in het apparaat legt.

Dit is een koelapparaat met dynamische koeling. Als de ventilator draait, wordt de koude gelijkmatig verdeeld in de koelzone. Het verschil tussen de verschillende koelzones is minder groot.

### Warmste gedeelte

Het minst koele gedeelte in de koelkast / koelzone bevindt zich helemaal bovenin tegen de deur. Gebruik dit ge-

deelte voor het opslaan van boter zodat deze smeerbaar blijft en voor kaas zodat deze zijn aroma niet verliest.

## Koudste gedeelte

Het koudste gedeelte in de koelzone bevindt zich direct boven de DailyFresh-lade en bij de achterwand.

Als u de temperatuur instelt op 4 °C en de koelzone goed schoonhoudt, kunnen bacteriën zich langzamer vermenvuldigen, bijv. Salmonella en Listeria-bacteriën, die kunnen leiden tot ernstige voedselvergiftigingen.

Gebruik daarom deze gedeelten voor alle levensmiddelen die niet lang houdbaar zijn, zoals:

- vis, vlees, gevogelte
- worst, kant-en-klaargerechten
- levensmiddelen waar eieren of room in zitten
- vers deeg, taart-/cake-, pizza- of quiche-deeg
- producten van rauwe melk
- humus, groentespread, plantaardige vervangers van verse kaas
- in folie verpakte voorgesneden groenten
- in het algemeen alle verse levensmiddelen (waarvan de minimale houdbaarheidsdatum alleen geldt bij een bewaartemperatuur van minstens 4 °C)

## Levensmiddelen verpakt of onverpakt bewaren?

Bewaar levensmiddelen in de koelzone verpakt of goed afgedekt (in de DailyFresh-lade zijn er uitzonderingen). Zo nemen ze geen vreemde geuren over, drogen ze niet uit en worden er geen

bacteriën overgedragen. Dit is vooral belangrijk als u dierlijke levensmiddelen bewaart. Let vooral op met levensmiddelen zoals rauw vlees en vis. Deze mogen niet in contact komen met andere levensmiddelen.

Als u de temperatuur juist instelt en de koelzone goed schoonhoudt, blijven levensmiddelen aanzienlijk langer houdbaar. Afval van levensmiddelen wordt voorkomen.

## Eiwitrijke levensmiddelen

Houd er rekening mee, dat eiwitrijke levensmiddelen sneller bederven. Zo bederven schaal- en schelpdieren bijv. sneller dan vis, en vis bederft weer sneller dan vlees.

## Levensmiddelen in de DailyFresh-lade bewaren

### DailyFresh-lade

De DailyFresh-lade is uitermate geschikt voor fruit en groenten.

De luchtvochtigheid in de DailyFresh-lade kan zo worden geregeld dat deze ongeveer overeenkomt met de bewaarde levensmiddelen. Een hoge luchtvochtigheid zorgt ervoor dat de levensmiddelen hun eigen vocht behouden en niet zo snel uitdrogen. De temperatuur komt ongeveer overeen met de temperatuur in de gewone koelzone.

Om levensmiddelen goed te kunnen bewaren, is het essentieel dat ze zich in goede staat bevinden wanneer u ze in de koelkast legt.

# Bediening

## De luchtvochtigheid in de DailyFresh-lade voor fruit en groenten veranderen

De hoogte van de luchtvochtigheid hangt sterk af van de soort en de hoeveelheid opgeslagen levensmiddelen als deze niet verpakt zijn. Als u een kleine hoeveelheid opslaat, kan de luchtvochtigheid te gering zijn.

**Tip:** Verpak de levensmiddelen bij kleine hoeveelheden in luchtdichte verpakkingen.

### Niet-verhoogde luchtvochtigheid $\Delta$ kiezen

In de fabrieksinstelling is de luchtvochtigheid verhoogd en het deksel naar achteren geschoven  $\Delta\Delta$ .

Verander de fabrieksinstelling alleen als de luchtvochtigheid in de bovenste DailyFresh-lade te hoog is:

- Open de DailyFresh-lade.

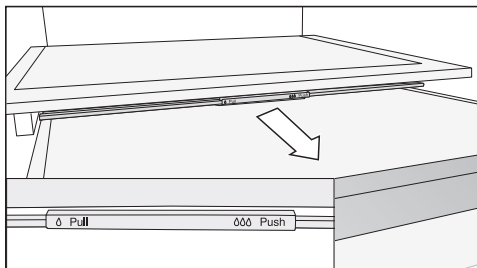

- Trek het deksel van het vak naar voren totdat u weerstand voelt.

Het deksel is geopend en de luchtvochtigheid wordt lager  $\Delta$ .

### Verhoogde luchtvochtigheid $\Delta\Delta\Delta$ kiezen

- Open de DailyFresh-lade.

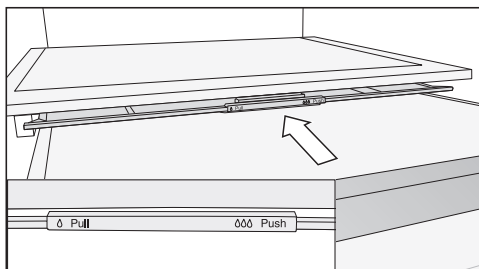

- Schuif het deksel naar achteren totdat u weerstand voelt.

Het deksel is gesloten en de luchtvochtigheid in het vak blijft  $\Delta\Delta\Delta$ .

## Verse levensmiddelen invriezen en bewaren

### Vóór het inruimen

- Als u meer dan 2 kg verse levensmiddelen wilt invriezen, schakelt u 6 uur voor het inruimen van de levensmiddelen de functie SuperFrost  $\text{❄}$  in.
- Bij een nog grotere hoeveelheid diepvriesproducten schakelt u 24 uur voor het inruimen van de levensmiddelen de functie SuperFrost  $\text{❄}$  in.

De al ingevroren diepvriesproducten krijgen zo een koudereserve.

- Vries uitsluitend verse levensmiddelen in perfecte staat in.

Houd er rekening mee dat sommige levensmiddelen niet geschikt zijn om in te vriezen. Dat geldt bijvoorbeeld voor soorten groenten die normaal gesproken rauw worden gegeten, zoals bladsla of radijsjes.

**Tip:** Om kleur, smaak, aroma en vitamine C te behouden, kunt u de groente blancheren voordat u deze invriest. Leg daarvoor een portie groente 2–3 minuten in kokend water. Neem de groente dan uit het water en laat deze snel in koud water afkoelen. Laat de groente uitlekken.

## Diepvriesproducten in het apparaat leggen

 Pas op voor beschadiging door een te zware belading.

Door een te zware belading kan de diepvrieslade/glasplaat worden beschadigd.

Houd de maximale belading aan:

Diepvrieslade = 15 kg

Glasplaat = 35 kg

Leg in te vriezen levensmiddelen niet tegen reeds ingevroren levensmiddelen, om te voorkomen dat de ingevroren levensmiddelen gaan ontdooien.

- Om te voorkomen dat levensmiddelen aan elkaar of aan de bodem vastvriezen, dient u ervoor te zorgen dat de verpakkingen droog zijn.

Om ervoor te zorgen dat de levensmiddelen snel tot in de kern bevroren zijn, mogen de verpakkingen niet groter zijn dan:

- fruit en groente max. 1 kg
- vlees max. 2,5 kg

## – kleine hoeveelheden

Vries de levensmiddelen in de bovenste diepvrieslade in.

- Leg de diepvriesproducten indien mogelijk achteraan in de diepvrieslade, dicht bij de achterwand, zodat ze zo snel mogelijk tot in de kern worden ingevroren.



## – maximale in te vriezen hoeveelheid (zie typeplaatje) plaatsen

Verdeel de levensmiddelen over de bovenste diepvriesladen. Bewaar levensmiddelen die al ingevroren zijn uitsluitend in de onderste lade.

- Leg de diepvriesproducten indien mogelijk achteraan in de diepvrieslade, dicht bij de achterwand, zodat ze zo snel mogelijk tot in de kern worden ingevroren.

## Dranken snel koelen

Om dranken in de koelzone snel te koelen, schakelt u de functie SuperKoelen  in.

Als u een grote hoeveelheid dranken wilt koelen of als u ook nog dranken in de diepvrieszone wilt koelen, kies dan in de instellingsmodus  de functie Feestmodus .

Als u flessen snel in de diepvrieszone wilt koelen, dient u ze **uiterlijk na één uur** weer uit de diepvrieszone te halen. Anders kunnen ze ontploffen.

## Het bereiden van ijsblokjes

- Vul het bakje voor ijsblokjes voor driekwart met water. Zet het bakje op de bodem van een diepvrieslade.
- Wanneer een bakje is vastgevroren, gebruik dan een stomp voorwerp, bijv. een lepelsteel om het los te maken.

**Tip:** Houd het bakje even onder stromend water, dan laten de ijsblokjes gemakkelijk los.

# Het wijzigen van instellingen

## Uitleg over de afzonderlijke instellingen



Hierna worden alleen de instellingen beschreven die verdere toelichting vereisen.



Als u zich in de instellingsmodus  bevindt, wordt het deuralarm of een andere waarschuwing melding automatisch onderdrukt.



### Feestmodus

De functie Feestmodus  is aan te bevelen als u grote hoeveelheden verse levensmiddelen en dranken snel wilt koelen of invriezen.

**Tip:** Schakel de functie Feestmodus  ca. 4 uur voordat u de levensmiddelen en dranken in het apparaat legt in.

Als de feestmodus  is ingeschakeld, worden de functies DynaCool , SuperKoelen en SuperFrost  automatisch ingeschakeld.

De feestmodus  kan niet worden ingeschakeld als de koelzone is uitgeschakeld of als de vakantiemodus  is ingeschakeld.

De functie Feestmodus  gaat na ca. 24 uur automatisch uit. U kunt de functie Feestmodus  echter ook op een eerder moment uitschakelen.

### Vakantiemodus

De functie Vakantiemodus  is handig wanneer u bijvoorbeeld tijdens vakantie de koelzone niet geheel wilt uitschakelen of geen grote koelcapaciteit nodig heeft.

Als de vakantiemodus  ingeschakeld is, wordt dit in het startscreen weergegeven.

De koelzone wordt daarbij ingesteld op een temperatuur van 15 °C. De koelzone kan zo energiezuinig in gebruik blijven.

De diepvrieszone blijft ingeschakeld op de eerder ingestelde temperatuur.

Bij deze gemiddelde koelzonetemperatuur kunnen langer houdbare levensmiddelen nog enige tijd in het koelapparaat bewaard blijven. Het energieverbruik is lager dan bij normaal gebruik.

Ook ontstaan er geen geurtjes en schimmels, die wél kunnen ontstaan als de koelzone helemaal uitgeschakeld wordt en de deur van het apparaat gesloten is.

 **Gevaar voor de gezondheid door het eten van bedorven levensmiddelen.**

Wanneer de temperatuur in de koelzone lange tijd boven de 4 °C blijft, kunnen de houdbaarheid en kwaliteit van de levensmiddelen in de diepvrieszone verminderen.

Schakel de functie Vakantiemodus  altijd alleen in gedurende korte tijd.



Bewaar in die tijd geen kwetsbare en bederfelijke levensmiddelen zoals fruit, groente, vis, vlees en zuivelproducten in het apparaat.



### Vergrendelingsfunctie / inschakelen

Als de vergrendelingsfunctie  ingeschakeld is, beschermt deze het koelapparaat tegen onbedoeld uitschakelen en

# Het wijzigen van instellingen

tegen onbedoeld aangebrachte wijzigingen door onbevoegde personen, bijvoorbeeld kinderen.

- Blader in de instellingsmodus  met de sensortoets < of > naar het symbool .
- Raak OK aan.

Als de vergrendelingsfunctie  ingeschakeld is, verschijnt er een punt in de bovenhoek van het display .

- Sluit de deur van het apparaat. Pas dan is de vergrendelingsfunctie ingeschakeld .

## Vergrendelingsfunctie / korte tijd deactiveren

Als u bijvoorbeeld de temperatuur wilt wijzigen, kunt u de vergrendelingsfunctie gedurende korte tijd deactiveren:

- Raak OK aan.

In het display verschijnt .

- Raak gedurende 6 seconden sensortoets OK aan.

In het display verschijnt  (koelzone is geselecteerd).

- Wijzig eventueel de geselecteerde temperatuurzone met de sensortoetsen < en >.
- Raak OK aan.
- Voer nu de gewenste instellingen uit.
- Raak OK aan.

Als u de deur van het apparaat sluit, wordt de vergrendelingsfunctie opnieuw ingeschakeld .

## Vergrendelingsfunctie / helemaal uitschakelen

- Raak OK aan.

In het display verschijnt .

- Raak gedurende 6 seconden sensortoets OK aan.

In het display verschijnt  (koelzone is geselecteerd).

- Blader met de sensortoets < of > naar het symbool .
- Raak OK aan.
- Blader met de sensortoets < of > naar het symbool .
- Raak OK aan.

Als de vergrendelingsfunctie uitgeschakeld is, brandt  in het display.

## Sabbatmodus

Het koelapparaat beschikt over de sabbatmodus om gebruikers in hun religieuze verplichtingen van dienst te zijn.

Als de sabbatmodus  is ingeschakeld, wordt dit eerst in het startscreen weergegeven.

Na ca. 3 seconden dooft het display.

Als de sabbatmodus  is ingeschakeld, kunt u voor het koelapparaat geen instellingen wijzigen.

Let erop dat de deuren van het apparaat goed gesloten zijn, omdat optische signalen en geluidssignalen uitgeschakeld zijn.

De functie Sabbatmodus  wordt na ca. 80 uur automatisch uitgeschakeld.

Bij een ingeschakelde sabbatmodus  wordt het volgende gedeactiveerd:

- de binnenverlichting wanneer de deur wordt geopend,
- alle geluidssignalen en optische signalen,
- de temperatuur aanduiding,
- een actieve wifi-verbinding

# Het wijzigen van instellingen



Alle andere eerder ingeschakelde functies blijven actief.



 Gevaar voor de gezondheid door het eten van bedorven levensmiddelen.

Omdat een mogelijke stroomuitval tijdens de sabbatmodus  niet wordt aangegeven, zijn de levensmiddelen mogelijk langere tijd blootgesteld geweest aan hogere temperaturen. Daardoor zijn de levensmiddelen korter houdbaar.

Als er tijdens de sabbatmodus  een stroomuitval is geweest, controleer dan de kwaliteit van de levensmiddelen.

## Sabbatmodus inschakelen

- Blader in de instellingsmodus  met de sensortoets < of > naar het symbool .
- Raak OK aan.

Als de functie Sabbatmodus  ingeschakeld is, verschijnt er een punt in de bovenhoek van het display .

Na ca. 3 seconden dooft het display.



- Sluit de deur van het apparaat.

## Sabbatmodus uitschakelen

- Raak de sensortoets OK aan.

In het display verschijnt .

- Raak OK aan.



Als de functie Sabbatmodus  ingeschakeld is, verschijnt er een punt in de bovenhoek van het display .

- Raak OK aan.

Als de functie Sabbatmodus  uitgeschakeld is, dooft de punt in de bovenhoek van het display.

## Tijdsbestek tot de activering van het deuralarm wijzigen

U kunt instellen hoe snel het deuralarm na het openen van de deur van het apparaat moet klinken.

- Blader in de instellingsmodus  met de sensortoets < of > naar het symbool .
- Raak OK aan.
- Kies met de sensortoetsen < en > het gewenste tijdsbestek tussen 30 seconden en 3 minuten: 30 seconden.
- Raak OK aan.

## Netwerkverbinding

Uw koelapparaat heeft een geïntegreerde wifi-module. Met de wifi-module kunt u een netwerkverbinding maken met uw thuisnetwerk en de Miele app gebruiken op een mobiel apparaat.

Als uw koelapparaat eenmaal verbonden is via wifi, wordt de verbinding automatisch weer tot stand gebracht zodra u het koelapparaat inschakelt.

Zorg ervoor dat het signaal van uw wifi-netwerk sterk genoeg is op de plaats waar u uw koelapparaat installeert.

Als uw koelapparaat in het wifi-netwerk is opgenomen, neemt het energieverbruik toe, ook als het koelapparaat uitgeschakeld is.

# Het wijzigen van instellingen

## Slimme extra functies via de Miele app\*

Met de netwerkverbinding via de Miele app krijgt u toegang tot talloze slimme extra functies, waaronder:

- statusinformatie oproepen
- extra nuttige functies gebruiken
- via software-updates het koelapparaat op het nieuwste ontwikkelingsniveau van Miele houden



Meer informatie over de slimme extra functies vindt u op de website van Miele, in de Apple App Store® of in de Google Play Store™.

\*Extra digitale aanbieding van Miele & Cie. KG. Afhankelijk van model en land kunnen de functies variëren. U dient akkoord te gaan met de Algemene voorwaarden en het Privacybeleid voor digitale producten en diensten van Miele in de Miele app. Miele behoudt zich het recht voor om de digitale aanbiedingen te allen tijde te wijzigen of stop te zetten.

## Netwerkverbinding voor de 1e keer tot stand brengen

- Tik op *OK*.

In het display verschijnt .

- Blader met de sensortoets < of > naar het symbool .
- Tik op *OK*.
- Blader met de sensortoets < of > naar het symbool .
- Tik op *OK*.
- Kies met de sensortoetsen < en > de gewenste verbindingsmethode (APP of WPS).
- Tik op *OK*.

- **Om de instellingsmodus  te verlaten**, bladert u met de sensortoets < of > naar het symbool .

- Tik op *OK*.

- Blader met de sensortoets < of > naar het symbool  en raak *OK* aan.

Na een succesvolle aanmelding verschijnt in het display .

Als er geen verbinding tot stand kon worden gebracht, verschijnt .

Start het proces opnieuw.

## Wifi-verbinding deactiveren

- Raak *OK* aan.

In het display verschijnt .

- Blader met de sensortoets < of > naar het symbool .
- Raak *OK* aan.
- Blader met de sensortoets < of > naar het symbool .
- Raak *OK* aan.

Als de wifi gedeactiveerd is, verschijnt het symbool  in het display.

- **Om de instellingsmodus  te verlaten**, bladert u met de sensortoets < of > naar het symbool .



- Raak *OK* aan.

- Blader met de sensortoets < of > naar het symbool  en raak *OK* aan.

## Wifi-verbinding activeren



- Raak *OK* aan.

In het display verschijnt .

- Blader met de sensortoets < of > naar het symbool .
- Raak *OK* aan.
- Blader met de sensortoets < of > naar het symbool .

# Het wijzigen van instellingen

- Raak *OK* aan.
- Blader met de sensortoets < of > naar het symbool ↩ en raak *OK* aan.



Als de wifi geactiveerd is, verschijnen het symbool  en een punt in de bovenhoek van het display .

- **Om de instellingsmodus  te verlaten**, bladert u met de sensortoets < of > naar het symbool ↩.

- Raak *OK* aan.
- Blader met de sensortoets < of > naar het symbool ↩ en raak *OK* aan.

Als de wifi-verbinding actief is, verschijnt het symbool  in het display.

## Netwerkconfiguratie resetten

- Raak *OK* aan.
- In het display verschijnt .
- Blader met de sensortoets < of > naar het symbool .
- Raak *OK* aan.
- Blader met de sensortoets < of > naar het symbool .
- Raak *OK* aan.
- Blader met de sensortoets > naar het symbool .

- Raak *OK* aan.
- Blader met de sensortoets > naar het symbool X.
- Raak *OK* aan.
- **Om de instellingsmodus  te verlaten**, bladert u met de sensortoets < of > naar het symbool ↩.



- Raak *OK* aan.
- Blader met de sensortoets < of > naar het symbool ↩ en raak *OK* aan.

Alle instellingen en ingevoerde waarden voor Miele@home worden gereset.

De wifi-verbinding is gedeactiveerd,  dooft in het display.

## Het volume van de waarschuwings- en geluidssignalen / wijzigen



U kunt het volume van de waarschuwings- en geluidssignalen wijzigen (bijv. bij een deuralarm of een foutmelding). Of u kunt de waarschuwings- en geluidssignalen uitschakelen als deze u storen.

- Blader in de instellingsmodus  met de sensortoets < of > naar het symbool .
- Raak *OK* aan.
- Kies met de sensortoetsen < en > het gewenste volume van de waarschuwings- en geluidssignalen.
- Raak *OK* aan.

Als de waarschuwings- en geluidssignalen uitgeschakeld zijn, verschijnt .

## De helderheid van het display wijzigen

U kunt de helderheid van het display aan de lichtverhoudingen van de omgeving aanpassen.

- Blader in de instellingsmodus  met de sensortoets < of > naar het symbool .
- Raak *OK* aan.
- Kies met de sensortoetsen < en > de gewenste helderheid van het display.
- Raak *OK* aan.

## Demo-functie uitschakelen



Met de demo-functie  kan de vakhandel het koelapparaat presenteren zonder de koeling in te hoeven schakelen. Voor particulier gebruik is deze instelling niet relevant.

# Het wijzigen van instellingen

Als de demo-functie standaard ingeschakeld is, verschijnt na het inschakelen van het koelapparaat  in het display.

- Raak op het bedieningspaneel de sensortoets *OK* aan.



In het display verschijnt eerst Miele, daarna het startscreen.

- Raak *OK* aan.
- Blader in de instellingsmodus  met de sensortoets < of > naar het symbool .
- Raak *OK* aan.

Nadat de demo-functie  uitgeschakeld is, wordt het koelapparaat uitgeschakeld en moet het opnieuw worden ingeschakeld.

## Instellingen naar de fabrieksinstellingen resetten

Alle instellingen van het koelapparaat worden teruggezet naar de fabrieksinstellingen (instellingen zie hoofdstuk “Beschrijving van het apparaat”).

- Blader in de instellingsmodus  met de sensortoets < of > naar het symbool .
- Raak *OK* aan.
- Blader met de sensortoets > naar het symbool .
- Raak *OK* aan.

Het koelapparaat wordt uitgeschakeld en moet opnieuw worden ingeschakeld.



## Informatie

In het display verschijnen gegevens van het apparaat (typeaanduiding en serienummer).

Houd deze gegevens bij de hand:

- voor het opnemen van het koelapparaat in uw wifi-netwerk (zie het hoofdstuk “Overige instellingen”, paragraaf “Miele@home”) (afhankelijk van het model).
- voor het melden van een storing bij Miele (zie het hoofdstuk “Service”).
- voor het opvragen van informatie bij de EPREL-databank (zie het hoofdstuk “Service”).

## Vervangingsindicator anti-geurfilters

Nadat de anti-geurfilters zijn geplaatst (bij te bestellen accessoires), moet eerst de vervangingsindicator anti-geurfilters  in de instellingsmodus  worden geactiveerd.



De vervangingsindicator  voor de anti-geurfilters in het startscreen herinnert u er ca. om de 6 maanden aan dat de anti-geurfilters moeten worden vervangen (zie hoofdstuk “Reiniging en onderhoud”, paragraaf “Anti-geurfilters vervangen”).

## Reinigingsmodus

De reinigingsmodus  maakt een eenvoudige reiniging van de koelzone mogelijk (zie hoofdstuk “Reiniging en onderhoud”). De binnenverlichting blijft ingeschakeld, hoewel de koelzone uitgeschakeld is. Akoestische en optische signalen zijn ook uitgeschakeld. Als de reinigingsmodus  ingeschakeld is, wordt dit in het startscreen weergegeven.

## Het wijzigen van instellingen

---

Na de reiniging moet de reinigingsmodus  worden uitgeschakeld. Als de deur van het apparaat langer dan 10 minuten gesloten is, wordt de reinigingsmodus  automatisch uitgeschakeld.

Het typeplaatje in het koelapparaat mag niet worden verwijderd. U hebt het typeplaatje nodig in geval van een storing.

Zorg ervoor dat er geen water komt in de elektronische besturing of de verlichting.

 **Gevaar voor beschadiging door binnendringend vocht.**  
De stoom van een stoomreiniger kan kunststof en elektrische onderdelen beschadigen.  
Gebruik geen stoomreiniger om het koelapparaat te reinigen.

## Ontdooien

### Koelzone en DailyFresh-lade

De koelzone en de DailyFresh-lade worden automatisch ontdooid.

Terwijl de compressor in werking is, kunnen zich op de achterwand van de koelzone rijp en waterdruppels vormen. De rijp en waterdruppels hoeft u niet te verwijderen.

Het dooiwater loopt via het dooiwatergootje en de afvoeropening voor het dooiwater in het verdampingssysteem van het koelapparaat. Door de warmte van de compressor verdampt het dooiwater automatisch.

### Diepvrieszone

Het koelapparaat heeft een “NoFrost”-systeem waarmee de diepvrieszone automatisch wordt ontdooid.

## Opmerkingen over het reinigingsmiddel

Gebruik in het koelapparaat alleen reinigings- en onderhoudsmiddelen die geen risico vormen voor de levensmiddelen.

Om beschadigingen aan de oppervlakken te voorkomen, gebruikt u bij de reiniging **geen**

- soda-, ammoniak-, zuur- of chloridehoudende reinigingsmiddelen
- kalkoplossende reinigingsmiddelen
- schurende reinigingsmiddelen (zoals schuurpoeder, schuurmiddel, schuur sponsjes)
- oplosmiddelhoudende reinigingsmiddelen
- reinigingsmiddelen voor roestvrij staal
- reinigingsmiddelen voor vaatwassers
- ovensprays
- glasreinigers
- schurende harde sponsjes en borstels (bijv. schuursponsjes)
- vlekensponsjes
- scherpe metalen schrapers

Wij adviseren om een schoon sponsdoekje, lauwwater en wat afwasmiddel te gebruiken.

## Koelapparaat op de reiniging voorbereiden

### Alleen de koelzone reinigen:

Gebruik de reinigingsmodus .

- Haal de levensmiddelen uit de koelzone en bewaar ze op een koele plaats.
- Verwijder voor de reiniging indien gewenst alle uitneembare onderdelen.

# Reiniging en onderhoud

## De diepvrieszone/het hele koelapparaat reinigen:

- Schakel het koelapparaat uit.

Het symbool  verschijnt in het display. De koeling is uitgeschakeld.

- Verwijder de levensmiddelen uit de diepvrieszone/het koelapparaat en bewaar ze op een koele plaats.
- Verwijder voor de reiniging indien gewenst alle uitneembare onderdelen.

## Binnenruimte reinigen

Reinig het koelapparaat regelmatig, minstens een keer in de maand.

Als vervuilingen langer inwerken, kunt u ze soms niet meer verwijderen.

De oppervlakken kunnen verkleuren of veranderen.

Verwijder verontreinigingen bij voorkeur meteen.

- Reinig de **binnenruimte** met een schoon sponsdoekje, lauw water en wat afwasmiddel.
- Neem alles na de reiniging met schoon water af en droog het met een reinigingsdoek.
- Reinig het dooiwatergootje en de afvoeropening met een stokje of iets dergelijks.
- Laat de deur van het koelapparaat nog even openstaan om het voldoende te luchten en geurtjes te voorkomen.

## Accessoires met de hand of in de vaatwasser reinigen

De volgende onderdelen mogen uitsluitend **handmatig** worden gereinigd:

- de sierlijsten in roestvrij staal-look
- het plateau met de tekst

- het variabele flessenrek
- alle laden en deksels van vakken (afhankelijk van het model)
- de sorteerbox (verkrijgbaar als bij te bestellen accessoire)

De volgende onderdelen zijn **geschikt voor de vaatwasser**:

 Kans op beschadigingen door te hoge temperaturen in de vaatwasser. Delen van het koelapparaat kunnen onbruikbaar worden wanneer ze bij temperaturen van meer dan 55 °C in de vaatwasser worden gereinigd en bijvoorbeeld vervormen.

Gebruik voor onderdelen die in de vaatwasser kunnen worden gereinigd uitsluitend programma's tot maximaal 55 °C.

Kunststof onderdelen kunnen in de vaatwasser verkleuren wanneer ze in aanraking komen met natuurlijke kleurstoffen, zoals die van wortels, tomaten en ketchup. Een dergelijke verkleuring heeft geen effect op de gebruiksmogelijkheden.

- de flessensteun, het eierrek, het bakje voor de ijsblokjes
- de deurvakken en flessenvakken in de deur (zonder sierlijst in roestvrij staal-look)
- de adapters voor het gedeelde plateau
- de plateaus (zonder lijsten en zonder tekst)
- de houder voor de anti-geurfilters (verkrijgbaar als bij te bestellen accessoire)

## Accessoires voor de reiniging verwijderen en demonteren

### Deurvak/flessenvak demonteren

Verwijder de sierlijst in roestvrij staal-look voordat u het deurvak/flessenvak in de vaatwasser reinigt.

Om de sierlijst te verwijderen, gaat u als volgt te werk:

- Plaats het deurvak/flessenvak op het werkblad.
- Pak de sierlijst aan één kant vast en trek de lijst van het vak af.
- Zet de sierlijst na de reiniging weer vast aan het deurvak/flessenvak.

### Een plateau demonteren

Verwijder de sierlijst, voordat u het plateau gaat reinigen. Ga als volgt te werk:

- Leg het plateau op het werkblad op een zachte ondergrond (bijv. een theedoek).

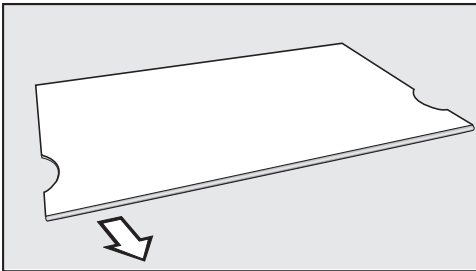

- Pak de sierlijst aan één kant vast en trek de lijst van het plateau af.
- Zet de sierlijst na de reiniging weer op het plateau.

### Gedeeld plateau uit elkaar halen

Verwijder de sierlijst, voordat u het plateau gaat reinigen. Ga als volgt te werk:

- Leg het plateau op het werkblad op een zachte ondergrond (bijv. een theedoek).
- Pak de sierlijst aan één kant vast en trek de lijst van het plateau af.
- Trek de beide adapters links en rechts van de plateauribben.
- Steek na de reiniging de beide adapters op de gewenste hoogte links en rechts op de plateauribben.
- Zet de sierlijst weer op het plateau.

### Laden uit de koelzone verwijderen

- Trek de lade er voor de helft uit.

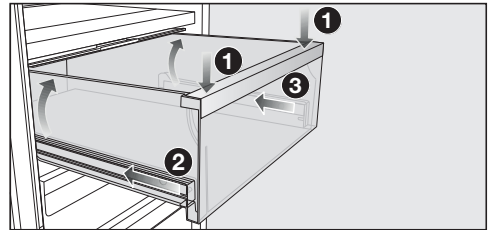

- Druk de lade aan de voorkant omhoog ①, totdat de lade aan de achterkant omhoog komt. Houd de lade omhoog gedrukt.
- Schuif vervolgens de linker ② en daarna de rechter ③ rail voorzichtig ca. 2 cm in.

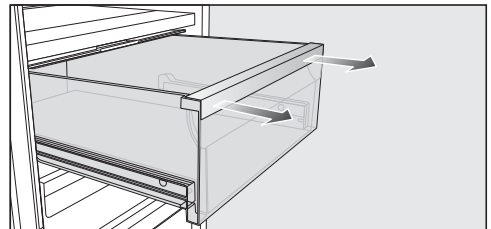

- Trek de lade er krachtig met beide handen naar voren uit.

# Reiniging en onderhoud

Schuif de telescopische geleiders daarna weer naar binnen om beschadigingen te voorkomen.

## Laden terugplaatsen

- Schuif de rails helemaal naar binnen en plaats de lade erop.
- Schuif de lade in het koelapparaat totdat deze hoorbaar vastklikt.

## Deksel verwijderen

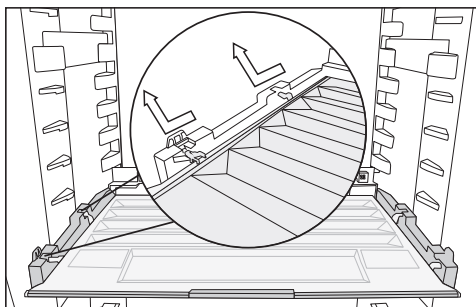

- Til het deksel aan de voorkant op en trek het eruit.
- Schuif het deksel na de reiniging terug.

## Laden en glasplaten uit de diepvrieszone verwijderen

- Trek de lade eruit en til daarbij de voorkant iets op.
- Trek de glasplaat eruit en til daarbij de voorkant iets op.

## Glasplaten en laden van de diepvrieszone plaatsen

- Zet de glasplaat schuin op de geleiders.
- Schuif de glasplaat naar binnen en laat deze daarbij zakken.

- Zet de lade schuin op de geleiders.
- Schuif de lade naar binnen en laat deze daarbij zakken.

## Active AirClean-filters (anti-geurfilter) vervangen

Nieuwe Active AirClean-filters kunt u bij Miele service, bij de vakhandelaar of via onze website verkrijgen.

- Trek de houder voor de anti-geurfilters naar boven toe van het plateau af.

De anti-geurfilters mogen niet met de achterwand van het apparaat in aanraking komen. Ze kunnen namelijk doordat de achterwand vochtig is eraan vastplakken.

Plaats de nieuwe anti-geurfilters zo diep in de houder, dat ze niet boven de rand van de houder uitsteken.

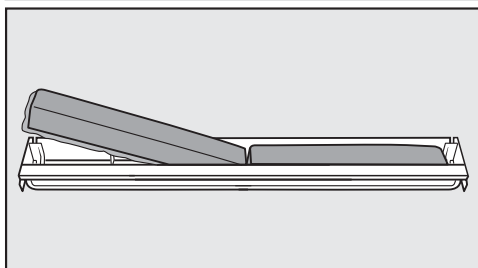

- Verwijder de beide anti-geurfilters en plaats de nieuwe filters met de omlopende rand naar beneden in de houder.

# Reiniging en onderhoud

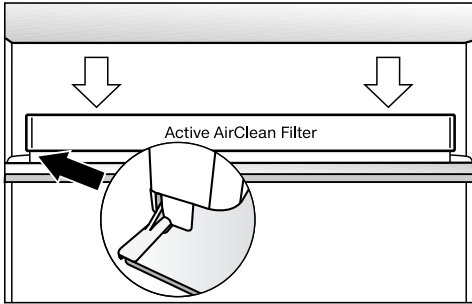

- Plaats de houder in het midden tegen de achterste beschermlijst van een van de plateaus, zodat de houder daar vastklikt.

## Vervanging van het Active AirClean-filter bevestigen

- Tik op *OK*.

Het symbool  verdwijnt en de tijdteller wordt gereset.

## Front en zijkanten reinigen

Als verontreinigingen te lang inwerken, kunt u ze soms niet meer verwijderen. De oppervlakken kunnen verkleuren of veranderen.

U kunt vuil op het front en op de zijwanden het beste direct verwijderen.

Alle oppervlakken zijn gevoelig voor krassen en kunnen verkleuren of veranderen, wanneer ze in contact komen met ongeschikte reinigingsmiddelen.

Lees de informatie in de paragraaf "Opmerkingen over het reinigingsmiddel" aan het begin van dit hoofdstuk.

- Reinig de oppervlakken met een schoon sponsdoekje, afwasmiddel en warm water. U kunt voor het reinigen

ook een schoon, vochtig microvezel-doekje zonder reinigingsmiddel gebruiken.

- Neem de oppervlakken met schoon water af en droog alles met een zachte doek na.

## CleanSteel (rvs/cs) – front

 Pas op voor beschadiging door verkeerde reiniging.

De oppervlaktecoating wordt beschadigd.

Behandel dit oppervlak **niet met een reinigingsmiddel voor roestvrij staal**.

Het front is veredeld met een hoogwaardige oppervlaktecoating. Deze coating beschermt tegen verontreiniging en maakt het reinigen makkelijker.

## Deurdichting reinigen

 Pas op voor beschadiging door verkeerde reiniging.

De deurdichting kan poreus worden als deze met olie of vet wordt behandeld.

Behandel de deurdichting niet met olie of vet.

- Reinig de deurdichting regelmatig alleen met helder water en wrijf de deurdichting daarna met een doek grondig droog.

## Ventilatieopeningen reinigen

- Reinig de ventilatieopeningen regelmatig met een stoffer of een stofzuiger (gebruik daarvoor bijv. de reliëfborstel voor Miele stofzuigers).

# Reiniging en onderhoud

---

## Na het reinigen

- Plaats alle onderdelen terug in het koelapparaat.
- Schakel, indien nodig, het koelapparaat weer in.
- Schakel indien nodig de reinigingsmodus  van de koelzone weer uit.
- Schakel de functie SuperFrost  een tijdje in, zodat de diepvrieszone snel weer koud wordt.
- Schakel de functie SuperKoelen  een tijdje in, zodat de koelzone snel weer koud wordt.
- Leg de levensmiddelen in de koelzone.
- Leg de diepvriesproducten terug in de diepvrieslades en schuif deze weer in de diepvrieszone, zodra de temperatuur in deze zone laag genoeg is.
- Schakel de functie SuperKoelen  uit zodra de levensmiddelen of dranken voldoende zijn gekoeld.
- Schakel de functie SuperFrost  weer uit zodra de diepvries een constante temperatuur van -18 °C of lager heeft bereikt.
- Sluit de deuren van het apparaat.

De meeste storingen en problemen kunt u zelf verhelpen. In veel gevallen kunt u tijd en kosten besparen, omdat u Miele Service niet hoeft in te schakelen.

Ga naar [www.miele.nl/support/customer-assistance](http://www.miele.nl/support/customer-assistance) voor meer informatie over hoe u fouten zelf kunt oplossen.



Open de deuren van het apparaat als het enigszins mogelijk is niet voordat de storing is verholpen. Op deze manier houdt u het koudeverlies zo gering mogelijk.

## Algemene problemen met het apparaat

Probleem	Oorzaak en oplossing
<b>Het koelapparaat koelt niet.</b>	Het koelapparaat is niet ingeschakeld. ■ Schakel het koelapparaat in.
	De stekker zit niet goed in het stopcontact of de stekker van het apparaat zit niet goed in het stopcontact. ■ Steek de stekker en de stekker van het apparaat in het stopcontact.
	De zekering van de huisinstallatie is geactiveerd. Het koelapparaat, de huisspanning of een ander apparaat kan defect zijn. ■ Neem contact op met een elektricien of met Miele Service.
<b>De compressor draait voortdurend.</b>	Dit is geen storing. Om energie te besparen, schakelt de compressor bij een geringere koel-/vriescapaciteit op een laag toerental over. Daardoor moet de compressor langer werken.
<b>De compressor schakelt steeds vaker en steeds langer in, de temperatuur in het koelapparaat is te laag.</b>	De deuren zijn vaak geopend. Of er zijn grote hoeveelheden levensmiddelen in het apparaat gelegd. ■ Open de deuren van het koelapparaat alleen indien nodig en altijd zo kort mogelijk.
	De deuren sluiten niet volledig. De temperatuur in het koelapparaat daalt. ■ Controleer de dichting van de deuren en stel de deuren zo nodig bij met de schroeven in de deurscharnieren.
	De deuren van het koelapparaat zijn niet goed gesloten. Als er al een dikke ijslaag is ontstaan, neemt de koelcapaciteit af en stijgt het energieverbruik.





## Problemen oplossen

Probleem	Oorzaak en oplossing
	<ul style="list-style-type: none"> <li>■ Sluit de deuren altijd volledig.</li> <li>■ Ontdooi het koelapparaat indien nodig en reinig het.</li> </ul> <p>De omgevingstemperatuur is te hoog. Hoe hoger de omgevingstemperatuur is, des te langer is de compressor in werking.</p> <ul style="list-style-type: none"> <li>■ Volg de aanwijzingen in het hoofdstuk “Installeren”, paragraaf “Plaats van opstelling”.</li> </ul> <p>De ventilatieopeningen zijn geblokkeerd of er zit veel stof in.</p> <ul style="list-style-type: none"> <li>■ Dek de ventilatieopeningen niet af.</li> <li>■ Reinig de ventilatieopeningen regelmatig door stof te verwijderen.</li> </ul> <p>Bij inbouwapparaten: het koelapparaat is niet goed in de inbouw nis geplaatst.</p> <ul style="list-style-type: none"> <li>■ Monteer het koelapparaat volgens de instructies in de montagehandleiding op de juiste manier.</li> </ul>
<p><b>De temperatuur in het koelapparaat is te laag.</b></p>	<p>Er is op het koelapparaat een te lage temperatuur ingesteld.</p> <ul style="list-style-type: none"> <li>■ Corrigeer de temperatuurinstelling.</li> </ul> <p>Er is een grotere hoeveelheid verse levensmiddelen tegelijk ingevroren.</p> <ul style="list-style-type: none"> <li>■ Volg de instructies in het gedeelte “Invriezen en bewaren van verse levensmiddelen” van het hoofdstuk “Bediening”.</li> </ul> <p>De functie SuperKoelen ❄ is nog ingeschakeld.</p> <ul style="list-style-type: none"> <li>■ Schakel de functie SuperKoelen ❄ zelf eerder uit om energie te besparen.</li> </ul> <p>De functie SuperFrost ❄ is nog ingeschakeld.</p> <ul style="list-style-type: none"> <li>■ Schakel de functie SuperFrost ❄ zelf eerder uit om energie te besparen.</li> </ul>





## Problemen oplossen





Probleem	Oorzaak en oplossing
<p><b>De temperatuur in het koelapparaat is te hoog. Diepvriesproducten (afhankelijk van het model) kunnen ontdooien.</b></p>	<p>Dit is geen storing. De ingestelde temperatuur is te hoog.</p> <ul style="list-style-type: none"> <li>■ Corrigeer de temperatuurinstelling.</li> <li>■ Controleer de temperatuur nog een keer na 24 uur.</li> </ul> <p>De omgevingstemperatuur ligt onder de temperatuur waarvoor het koelapparaat geschikt is. De compressor slaat minder vaak aan als de omgevingstemperatuur te laag is. De temperatuur in het koelapparaat stijgt.</p> <ul style="list-style-type: none"> <li>■ Volg de aanwijzingen in het hoofdstuk “Installeren”, paragraaf “Plaats van opstelling”.</li> <li>■ Verhoog de omgevingstemperatuur.</li> </ul>
<p><b>In het koelapparaat heeft zich een ijslaag gevormd, of in het binneste van het koelapparaat vormt zich condenswater. Het kan zijn dat de deur van het apparaat niet goed sluit.</b></p>	<p>De deurdichting is uit de groef gegleden.</p> <ul style="list-style-type: none"> <li>■ Controleer of de deurdichting goed in de groef zit.</li> </ul> <p>De deurdichting is beschadigd.</p> <ul style="list-style-type: none"> <li>■ Controleer of de deurdichting beschadigd is.</li> </ul>
<p><b>De deurdichting is beschadigd of moet vervangen worden.</b></p>	<p>De deurdichting kan zonder gereedschap vervangen worden.</p> <ul style="list-style-type: none"> <li>■ Vervang de deurdichting. Deze is verkrijgbaar bij Miele Nederland of bij de vakhandel.</li> </ul>
<p><b>De diepvriesproducten zijn vastgevroren.</b></p>	<p>De verpakking van de levensmiddelen was niet droog toen ze in het apparaat werden gelegd.</p> <ul style="list-style-type: none"> <li>■ Maak de ingevroren levensmiddelen met een stomp voorwerp los, bijv. met een lepelsteel.</li> </ul>

## Problemen oplossen





Probleem	Oorzaak en oplossing
<b>Er klinkt geen waarschuwingssignaal, hoewel de deur van het apparaat al een tijdje openstaat.</b>	<p>Dit is geen storing. Het waarschuwingssignaal in de instellingsmodus is uitgeschakeld. Als u het akoestische alarm weer wilt inschakelen:</p> <ul style="list-style-type: none"><li>■ Raak <i>OK</i> aan.</li></ul> <p>In het display verschijnt .</p> <ul style="list-style-type: none"><li>■ Blader met de sensortoets &lt; of &gt; naar het symbool .</li><li>■ Raak <i>OK</i> aan.</li><li>■ Blader met de sensortoets &lt; of &gt; naar het symbool .</li><li>■ Raak <i>OK</i> aan.</li><li>■ Kies met de sensortoetsen &lt; en &gt; het gewenste volume van de waarschuwings- en geluidssignalen.</li><li>■ Raak <i>OK</i> aan.</li></ul> <p>Als de waarschuwings- en geluidssignalen ingeschakeld zijn, verschijnt .</p>





## Meldingen in het display

Melding	Oorzaak en oplossing
<b>In het display brandt . Het apparaat koelt niet, maar het kan wel gewoon worden bediend en de verlichting functioneert.</b>	<p>De demo-functie is ingeschakeld.</p> <ul style="list-style-type: none"><li>■ Raak <i>OK</i> aan.</li></ul> <p>In het display verschijnt eerst Miele, daarna het startscreen.</p> <ul style="list-style-type: none"><li>■ Raak <i>OK</i> aan.</li><li>■ Blader in de instellingsmodus  met de sensortoets &lt; of &gt; naar het symbool .</li><li>■ Raak <i>OK</i> aan.</li></ul> <p>Nadat de demo-functie  uitgeschakeld is, wordt het koelapparaat uitgeschakeld en moet het opnieuw worden ingeschakeld.</p>





Melding	Oorzaak en oplossing
In het display brandt  , het koelapparaat kan niet worden bediend.	<p>De reinigingsfunctie is nog ingeschakeld.</p> <ul style="list-style-type: none"> <li>■ Schakel de reinigingsfunctie uit door op het bedieningspaneel de sensortoets <i>OK</i> aan te raken.</li> </ul> <p>In het display verschijnt .</p> <ul style="list-style-type: none"> <li>■ Raak <i>OK</i> aan.</li> </ul> <p>Als de reinigingsmodus  uitgeschakeld is, dooft de punt in de bovenhoek van het display.</p> <ul style="list-style-type: none"> <li>■ Blader met de sensortoets &lt; of &gt; naar het symbool  en raak <i>OK</i> aan.</li> </ul> <p>Het koelapparaat begint weer te koelen.</p>
Er verschijnt niets in het display. Het display is zwart.	<p>De sabbatmodus  is ingeschakeld: de binnenverlichting is uitgeschakeld en het koelapparaat koelt.</p> <ul style="list-style-type: none"> <li>■ Raak <i>OK</i> aan.</li> </ul> <p>In het display verschijnt .</p> <ul style="list-style-type: none"> <li>■ Raak <i>OK</i> aan.</li> </ul> <p>Als de functie sabbatmodus  ingeschakeld is, verschijnt er een punt in de bovenhoek van het display .</p> <ul style="list-style-type: none"> <li>■ Raak <i>OK</i> aan.</li> </ul> <p>Als de functie sabbatmodus  uitgeschakeld is, dooft de punt in de bovenhoek van het display.</p>
In het display brandt het symbool  , het koelapparaat kan niet worden bediend.	<p>De vergrendelingsfunctie is ingeschakeld.</p> <ul style="list-style-type: none"> <li>■ Ontgrendel het koelapparaat kort of schakel de vergrendelingsfunctie helemaal uit.</li> </ul>
In het startscreen brandt het symbool  , er klinkt ook een geluidssignaal.	<p>De vervangingsindicator voor de anti-geurfilters  herinnert u eraan dat de anti-geurfilters moeten worden vervangen.</p> <ul style="list-style-type: none"> <li>■ Vervang de anti-geurfilters in de houder (zie hoofdstuk "Reiniging en onderhoud", paragraaf "Anti-geurfilters vervangen (bij te bestellen accessoires)") en bevestig de vervanging van de anti-geurfilters door de sensortoets <i>OK</i> aan te raken.</li> </ul> <p>Het symbool  dooft.</p>
In de betreffende temperatuur aanduiding brandt   , er klinkt een waarschuwingssignaal en de binnenverlichting knippert.	<p>Het <b>deuralarm</b> klinkt.</p> <ul style="list-style-type: none"> <li>■ Raak <i>OK</i> aan.</li> </ul> <p>Het waarschuwingssignaal stopt, het symbool   dooft en de binnenverlichting brandt weer constant.</p> <ul style="list-style-type: none"> <li>■ Sluit de desbetreffende deur.</li> </ul>

## Problemen oplossen

Melding	Oorzaak en oplossing
<p>In de temperatuurweergave van de diepvrieszone is   verlicht. Ook klinkt er een waarschuwingssignaal.</p>	<p>Het <b>temperatuuralarm</b> is geactiveerd, de diepvrieszone is, afhankelijk van de ingestelde temperatuur, te warm of te koud.</p> <p>Mogelijke oorzaken zijn:</p> <ul style="list-style-type: none"><li>– De deur van het apparaat is vaak geopend.</li><li>– Er is een grote hoeveelheid levensmiddelen ingevroren zonder de functie SuperFrost in te schakelen.</li><li>– Er is gedurende langere tijd een stroomuitval geweest.</li><li>– Als het koelapparaat defect is.</li></ul> <p>■ Raak <i>OK</i> aan.</p> <p>Het alarm is bevestigd:   gaat uit en de zoemer houdt op.</p> <p>In het display wordt knipperend gedurende ca. 1 minuut de warmste temperatuur weergegeven die tot dat moment in de diepvrieszone heerste. Daarna verschijnt in de temperatuuraanduiding de actuele temperatuur in de diepvrieszone.</p> <p>U kunt de knipperende temperatuuraanduiding al eerder verlaten:</p> <p>■ Raak <i>OK</i> aan.</p> <p>De weergegeven hoogste temperatuur verdwijnt van het display. Daarna verschijnt in de temperatuuraanduiding weer de werkelijke temperatuur in de diepvrieszone op dat moment.</p> <p>■ Hef de alarmtoestand op.</p> <p>■ Controleer, afhankelijk van de temperatuur, of de levensmiddelen gedeeltelijk of zelfs geheel ontdooid zijn. Als dat het geval is, verwerkt u deze levensmiddelen verder (koken of braden), voordat u ze weer invriest.</p>

Melding	Oorzaak en oplossing
<p>In het display brandt   en er klinkt ook een waarschuwingssignaal.</p>	<p>Er wordt een stroomstoring aangegeven: de temperatuur in de diepvrieszone is in de laatste dagen of uren door een stroomstoring tussentijds te veel gestegen.</p> <ul style="list-style-type: none"><li>■ Raak <i>OK</i> aan.</li></ul> <p>De foutmelding is bevestigd:   dooft en het waarschuwingssignaal houdt op.</p> <p>In de temperatuurweergave van de diepvrieszone wordt knipperend ca. 1 minuut de hoogste temperatuur weergegeven die tot dat moment in de diepvrieszone heerste. Daarna verschijnt in de temperatuurweergave de actuele temperatuur in de diepvrieszone.</p> <p>U kunt de knipperende temperatuurweergave al eerder verlaten:</p> <ul style="list-style-type: none"><li>■ Raak <i>OK</i> aan.</li></ul> <p>De weergegeven hoogste temperatuur wordt gewist. Daarna verschijnt in de temperatuurweergave weer de werkelijke temperatuur in de diepvrieszone op dat moment. Het koelapparaat gaat vervolgens verder met de temperatuur die het laatst is ingesteld.</p> <ul style="list-style-type: none"><li>■ Hef de alarmtoestand op.</li><li>■ Afhankelijk van de temperatuur controleert u of de levensmiddelen een beetje of zelfs helemaal ontdooid zijn. Als dat het geval is, verwerkt u deze levensmiddelen verder (koken of braden), voordat u ze weer invriest.</li></ul>

## Problemen oplossen

Melding	Oorzaak en oplossing
In het display brandt  , soms verschijnt de storingscode F met cijfers. Bovendien klinkt er een geluidssignaal.	<p>Er is sprake van een storing.</p> <ul style="list-style-type: none"><li>■ Schakel het geluidssignaal uit door <i>OK</i> aan te raken.</li><li>■ Neem contact op met Miele Service.</li></ul> <p>Om de storing te melden, moet u naast de storingscode ook de typeaanduiding van het koelapparaat en het serienummer weten. Deze informatie  kunt u direct laten weergeven:</p> <ul style="list-style-type: none"><li>■ Tik op <i>OK</i>.</li></ul> <p>De noodzakelijke gegevens verschijnen in het display.</p> <ul style="list-style-type: none"><li>■ Tik op <i>OK</i>.</li><li>■ Blader met de sensortoets &lt; of &gt; naar het symbool  om het koelapparaat uit te schakelen.</li><li>■ Blader met de sensortoets &lt; of &gt; naar het symbool  om het informatiescherm te verlaten.</li><li>■ Tik op <i>OK</i>.</li></ul>
	<p>Er is sprake van een storing van het apparaat: deze heeft altijd voorrang en breekt iedere instelling direct af die u op dat moment uitvoert.</p> <p>Een storing in het apparaat gaat vóór een deur- en/of temperatuuralarm.</p>

## Binnenverlichting

 Gevaar voor elektrische schok door blootliggende onderdelen, waarop spanning staat.





Wanneer u de afdekplaat voor de verlichting verwijdert, kunt u in aanraking komen met onderdelen, waarop spanning staat.

Verwijder de afdekplaat voor de verlichting niet. Laat de led-verlichting alleen door de technici van Miele repareren en vervangen.

 Pas op voor letsel door led-verlichting.

Deze verlichting komt overeen met risicogroep RG 2. Als de afdekplaat defect is, kan dat oogletsel veroorzaken.

Kijk niet direct van dichtbij met optische instrumenten (een loep of iets dergelijks) in de verlichting als de afdekplaat voor de verlichting defect is.

Probleem	Oorzaak en oplossing
<b>De binnenverlichting werkt niet.</b>	Het koelapparaat is niet ingeschakeld. ■ Schakel het koelapparaat in.
	De sabbatmodus  is ingeschakeld: het display is zwart en het koelapparaat koelt. ■ Raak <i>OK</i> aan. In het display verschijnt  . ■ Raak <i>OK</i> aan. Als de functie sabbatmodus  ingeschakeld is, verschijnt er een punt in de bovenhoek van het display •. ■ Raak <i>OK</i> aan. Als de functie sabbatmodus  uitgeschakeld is, dooft de punt in de bovenhoek van het display.
	Wanneer de deur wordt geopend, gaat de verlichting na ongeveer 15 minuten automatisch uit in verband met gevaar voor oververhitting. Is dit niet het geval, dan is er sprake van een storing. ■ Neem contact op met Miele.
<b>De binnenverlichting knippert.</b>	Dit is geen storing. Het deuralarm werd geactiveerd.

### Oorzaken van geluiden

Het koelapparaat veroorzaakt tijdens het gebruik verschillende geluiden. Bij een laag koelvermogen werkt het koelapparaat energiebesparend, maar langer. Het volume ligt lager. Op een hoog koelvermogen worden levensmiddelen sneller gekoeld. Het volume ligt hoger.

## Problemen oplossen

<b>Normale geluiden</b>	<b>Wat veroorzaakt de geluiden?</b>
<b>Blazen, sissen</b>	Het koelmiddel wordt in het koelcircuit gespoten.
<b>Borrelen, gorgelen, klotsen</b>	Het koelmiddel stroomt door de leidingen.
<b>Brommen</b>	Het koelapparaat koelt.
<b>Klikken</b>	De thermostaat schakelt de compressor in of uit.
<b>Brommen, suizen</b>	De ventilator draait. De automatische deuropener (afhankelijk van het model) opent of sluit de deur van het toestel.
<b>Kraken</b>	Materiaal in het koelapparaat zet uit.
<b>Rammelen</b>	De ventielen of kleppen zijn actief.
<b>Zoemen (koelapparaten met waterreservoir)</b>	Het water wordt uit het waterreservoir getransporteerd.
<b>Slurpen (koelapparaten met deurdranger)</b>	De deur van het apparaat met deurdranger wordt geopend of gesloten.
Houd er rekening mee dat compressor- en stromingsgeluiden in het koelcircuit niet te vermijden zijn.	

## Problemen oplossen

Geluiden	Oorzaak en oplossing
<b>Trillende, klapperende, kletterende geluiden</b>	Het koelapparaat staat niet waterpas. Zet het koelapparaat recht met behulp van een waterpas. Gebruik daarvoor de stelvoeten (afhankelijk van het model) onder het koelapparaat. <b>Bij inbouwapparaten:</b> Bij een inbouwnis vanaf 140 cm: schuif de meegeleverde stabilisatiestangen aan de onderkant van de bodem erin.
	Het koelapparaat komt tegen andere meubels of apparaten aan. Trek het koelapparaat weg van de meubels of apparaten.
	Uitneembare onderdelen zoals laden, rekken of plateaus wiebelen of klemmen. Controleer de uitneembare onderdelen en plaats ze opnieuw in het apparaat.
	Flessen of potten komen tegen elkaar aan. Zorg dat flessen of potten niet tegen elkaar aan staan.
	De houder voor de transportkabel (afhankelijk van het model) zit nog op de achterwand van het apparaat. Verwijder de houder voor de transportkabel.

# Service

Op [www.miele.com/service](http://www.miele.com/service) vindt u informatie over hoe u zelf storingen kunt verhelpen en over Miele onderdelen.

## Contact bij storingen

Voor storingen die u niet zelf kunt verhelpen, waarschuwt u uw Miele vakhandelaar of Miele.

Een bezoek van een technicus kunt u online op [www.miele.com/service](http://www.miele.com/service) boeken.

De contactgegevens van Miele Service vindt u achteraan in dit document.

Miele heeft de typeaanduiding en het serienummer nodig (Fabr./SN/Nr.). Beide gegevens vindt u op het typeplaatje in de binnenruimte van het koelapparaat of, afhankelijk van het model, in de instellingsmodus bij informatie **i**.

## EPREL-databank

Sinds 1 maart 2021 kunt u de informatie over energielabeling en de eisen inzake ecologisch ontwerp in de Europese productendatabank (EPREL) terugvinden. Via de volgende link <https://eprel.ec.europa.eu/> vindt u de productendatabank. Hier wordt u gevraagd om de typeaanduiding in te voeren.

De typeaanduiding vindt u op het typeplaatje in de binnenruimte van het koelapparaat of, afhankelijk van het model, in de instellingsmodus bij informatie **i**.

<b>Miele</b>			
XXXXXX ← Nr. XX/XXXXXXXXXX.			
WEINTEMPERIERECH-KÜNK-UNTERTISCHMODELL MULTI-TEMPERATURE WINE STORAGE CABINET-UNDERWORKTOP ARMOIRE DE MISE EN TEMP. DES VINS-KCCL. ENCASTRABLE SOUS PLAN АРМОИР ПО АКЦИОНЕ НАМТО ВИНСАГОДИТЕЛЯ ПОД РАБОЧУЮ ПОВЕРХНОСТЬ			
Klasse/Class Classe/Clase SN-ST	Ap-Typ/AP-Type AP-Type/AP-Tipo	Bruttinhalt/Gross Capacity Volume Brû/Capacitat Brû XXX l	Gefriervermögen/Freezing Capacity Pouvoir de Congel./Capac. Congeladora
Nutzhalt Net Capacity Volume Ut Capac. Util	Ges /K /G /WEIN /KALT Tot /R /F /WINE /CHILL To /R /C /VINO /CHILL	<b>R600a: XXg</b>	

## Garantie

De garantietermijn voor dit apparaat bedraagt 2 jaar.

Voor meer informatie zie de bijgevoegde garantievoorwaarden.

## Conformiteitsverklaring

Hiermee verklaart Miele, dat deze koel-vriescombinatie voldoet aan richtlijn 2014/53/EU.

U kunt de volledige tekst van deze EU-conformiteitsverklaring op de volgende inter-netadressen vinden:

- [www.miele.nl](http://www.miele.nl) Downloads
- Service, informatie opvragen, gebruiksaanwijzingen, op <https://miele.nl/gebruiks-aanwijzingen> door de productnaam of het serienummer in te voeren

Frequentieband	2,4000 GHz – 2,4835 GHz
Maximale zendcapaciteit	< 100 mW

## Auteursrechten en licenties

Voor de bediening en besturing van de communicatiemodule gebruikt Miele eigen software of software van derden waarvoor geen open source-licentievoorwaarde geldt. Deze software/softwarecomponenten zijn auteursrechtelijk beschermd. De auteursrechten van Miele en derden dienen in acht te worden genomen.

Bovendien bevat de in het apparaat geïntegreerde communicatiemodule software-componenten die onder open source-licentievoorwaarden worden verspreid. U kunt de open source-componenten en de bijbehorende verwijzingen naar auteursrechten, kopieën van de geldige licentievoorwaarden en eventueel overige informatie lokaal per IP via een webbrowser ([http\[s\]://<IP-adres>/Licenses](http[s]://<IP-adres>/Licenses)) oproepen. De daar beschreven aansprakelijkheids- en garantieregelingen van de open source-licentievoorwaarden gelden alleen voor de betreffende rechthebbenden.







**Plan nu zelf een serviceafspraak via [www.miele.nl](http://www.miele.nl).  
Snel en gemakkelijk.**

Bezoek op **[www.miele.nl](http://www.miele.nl)** ook de Miele webshop voor een compleet overzicht van alle accessoires, toebehoren en reinigings- en onderhoudsproducten voor uw Miele apparaat.

U kunt ook bellen met onze afdeling Klantcontacten, bereikbaar via telefoonnummer (0347) 37 88 88.

**Miele Nederland B.V.  
Postbus 166  
4130 ED VIANEN  
(0347) 37 88 88**

**Bezoek het Miele Experience Center:  
De Limiet 2  
4131 NR VIANEN**

**nv Miele België**  
Z.5 Mollem 480  
1730 Mollem (Asse)

**Herstellingen aan huis en andere inlichtingen: 02/451.16.16 (Ma.-Vr. 8u-17u)**  
E-mail: [contact@miele-support.be](mailto:contact@miele-support.be)  
Internet: [www.miele.be](http://www.miele.be)

**Maak een afspraak in het Miele Experience Center  
in Brussel, Mollem, Antwerpen of Hasselt**  
<https://www.miele.be/nl/c/miele-belgie-200.htm>

Duitsland - Miele & Cie. KG, Carl-Miele-Straße 29, 33332 Gütersloh

KFN 4796 ...

nl - BE, NL

M.-Nr. 12 848 940 / 04 / 002