

Kullanım Kılavuzu Kurutmalı amařır Makinesi



Makinenin yerleřtirilmesi, kurulması ve ilk kez alıřtırılmasından nce kullanım kılavuzunu **mutlaka** okuyunuz. Bu bilgiler sayesinde kendinizi korur ve oluřabilecek zararların nne geersiniz.



İçindekiler

| | |
|--|----|
| Çevre Korumaya Katkınız | 6 |
| Güvenlik Talimatları ve Uyarılar | 7 |
| Kurutmalı çamaşır makinesinin kullanımı | 16 |
| Kumanda paneli | 16 |
| Ekran | 17 |
| Kullanım örnekleri | 17 |
| Cihazın kullanımı | 18 |
| İlk çalıştırma | 19 |
| Miele@home | 20 |
| Kurutmalı çamaşır makinesinin gücünün açılması | 21 |
| 1. Ekran lisanının ayarlanması | 21 |
| 2. Miele@home kurulumu | 22 |
| 3. Nakliye çubuklarının çıkarılması | 22 |
| 4. Kalibrasyon programının başlatılması | 23 |
| Çevre dostu yıkama ve kurutma | 24 |
| YIKAMA | 25 |
| 1. Çamaşırların hazırlanması | 25 |
| Genel öneriler | 25 |
| 2. Program seçimi | 26 |
| 3. Kurutmalı çamaşır makinesinin doldurulması | 27 |
| 4. Program ayarları seçimi | 28 |
| 5. Deterjan ekleme | 30 |
| 6. Programın başlatılması | 34 |
| 7. Program sonu/Çamaşırların çıkarılması | 34 |
| Sıkma | 35 |
| Program tablosu | 37 |
| Program akışı | 43 |
| Ekstralar | 46 |
| Deterjan | 49 |
| Yumuşatıcı, sentetik kola, sıvı kola | 49 |
| KURUTMA | 53 |
| 1. Çamaşırların hazırlanması | 53 |
| 2. Program seçimi | 54 |
| 3. Kurutmalı çamaşır makinesinin doldurulması | 55 |
| 4. Program ayarları seçimi | 56 |
| 5. Programın başlatılması | 58 |
| 6. Program sonu/Çamaşırların çıkarılması | 58 |

| | |
|--|-----------|
| Program tablosu | 59 |
| Ekstralar..... | 65 |
| Termal sıkma | 66 |
| YIKAMA VE KURUTMA | 68 |
| 1. Çamaşırların hazırlanması..... | 68 |
| 2. Program seçimi..... | 68 |
| 3. Kurutmalı çamaşır makinesinin doldurulması | 68 |
| 4. Program ayarları seçimi | 69 |
| 5. Deterjan ekleme..... | 69 |
| 6. Program başlangıcı/sonu..... | 69 |
| Her yıkama veya kurutmadan sonra..... | 70 |
| Hav yıkama programı | 70 |
| Program akışının değiştirilmesi | 71 |
| Program değiştirme (çocuk kilidi) | 71 |
| Programın iptal edilmesi | 71 |
| Programın durdurulması | 71 |
| Çamaşır ekleme - AddLoad..... | 72 |
| Gecikmeli başlatma/SmartStart..... | 73 |
| Temizlik ve bakım | 75 |
| Makine gövdesinin ve panelin temizliği | 75 |
| Deterjan çekmecesinde temizlenmesi | 75 |
| Kazan temizliği | 77 |
| Su giriş süzgecinin temizlenmesi..... | 77 |
| Ne yapmalı, eğer ... ?..... | 78 |
| Hiçbir program başlatılmıyorsa?..... | 78 |
| Program iptalinin ardından hata bildirimini | 79 |
| Program sona erdikten sonra hata bildirimini..... | 80 |
| Kurutmalı çamaşır makinesinde yaşanan genel sorunlar | 82 |
| Yıkama sonucu tatmin edici değilse?..... | 85 |
| Kurutma sonucu tatmin edici değilse? | 86 |
| Kapak açılmıyorsa? | 87 |
| Su çıkışı tıkanığında ve/veya elektrik kesintisinde kapağın açılması | 88 |
| Müşteri Hizmetleri | 90 |
| Arızalar için iletişim bilgisi..... | 90 |
| Garanti | 90 |
| Sonradan satın alınabilen aksesuarlar..... | 90 |
| EPREL Veritabanı | 90 |

İçindekiler

| | |
|---|-----|
| Bakım sembolleri | 91 |
| Kurulum | 92 |
| Önden görünüm | 92 |
| Arkadan görünüm..... | 93 |
| Kurulum zemini..... | 94 |
| Kurutmalı çamaşır makinesinin kurulum yerine taşınması..... | 94 |
| Nakliye çubuklarının sökülmesi | 94 |
| Nakliye çubuklarının takılması | 96 |
| Tezgah altına montaj..... | 96 |
| Kurutmalı çamaşır makinesinin hizalanması..... | 97 |
| Su koruma sistemi | 98 |
| Su girişi..... | 99 |
| Su tahliyesi | 100 |
| Elektrik bağlantısı | 101 |
| Teknik veriler | 102 |
| Uygunluk Beyanı | 103 |
| Tüketim verileri | 104 |
| Ayarlar | 105 |
| Lisan  | 106 |
| Sinyal sesi seviyesi..... | 106 |
| Tuş sesi..... | 106 |
| Karşılama sinyali..... | 106 |
| PIN kodu..... | 106 |
| Birimler | 107 |
| Parlaklık | 107 |
| Program bilgisi..... | 107 |
| Hafıza | 107 |
| Pam. ek önyık. süre. | 108 |
| Suya bastırma süresi | 108 |
| Hassas yıkama | 108 |
| Sıcaklık düşürme | 108 |
| İlave su | 109 |
| İlave su seviyesi..... | 109 |
| Maks. durula. seviye..... | 109 |
| Yık. suyu soğutma..... | 109 |
| Düşük su basıncı | 110 |
| Miele@home | 110 |

| | |
|---|------------|
| Uzaktan kumanda | 111 |
| SmartGrid | 111 |
| RemoteUpdate | 112 |
| Çam. düğümü önleme | 113 |
| Kurutma param. seç. | 113 |
| Kurutma kademeleri | 114 |
| Soğutma süresi uzatması | 114 |
| İletişim modülü için telif hakları ve lisanslar | 114 |
| Deterjanlar ve bakım ürünleri | 115 |
| Deterjan | 115 |
| Özel deterjan  | 116 |
| Tekstil bakım ürünü  | 117 |
| Katkı maddesi  | 117 |
| Cihaz bakımı | 117 |

Çevre Korumaya Katkınız

Nakliye Ambalajının Elden Çıkarılması

Ambalaj cihazı nakliye hasarlarına karşı korur. Ambalaj malzemeleri tasfiyeye yönelik olarak çevre dostu malzemelerden seçilmiştir ve bu sebeple geri dönüştürülmesi mümkündür.

Ambalajın malzeme döngüsüne geri kazandırılması hammadde tasarrufu sağlar ve atık oluşumunu azaltır. Bayiniz ambalajı geri alabilir.

Eski Cihazın Elden Çıkarılması

Elektrikli ve elektronik cihazlar birçok değerli materyal içerir. Bu tür cihazlar aynı zamanda işleyişleri ve güvenlikleri için gerekli belli maddeler, karışımlar ve bileşenler de içerir. Bunlar evsel atıklar içinde ve uygunsuz işlem görmeleri halinde insan sağlığına ve çevreye zarar verebilirler. Eski cihazınızı bu sebeple hiçbir suretle evsel atıklarla birlikte atmayınız.



Bunun yerine varsa belediyeler, bayiler veya Miele'de bulunan elektrikli ve elektronik cihazların teslimi ve değerlendirilmesine yönelik resmi toplama ve geri alma merkezlerinden yararlanınız. Elden çıkarılacak eski cihaz üzerindeki olası kişisel verilerin silinmesinden yasalar uyarınca siz sorumlusunuz. Lütfen eski cihazın evden çıkarılıncaya kadar çocukların erişemeyeceği güvenli bir yerde muhafaza edilmesini sağlayınız.

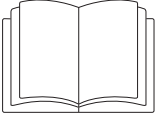

► Kullanım kılavuzunu **mutlaka** okuyunuz.

Bu kurutmalı çamaşır makinesi öngörülen güvenlik şartlarına uygundur. Bununla birlikte uygunsuz bir kullanım bedensel yaralanmalara ve mal zararına sebep olabilir.

Kurutmalı çamaşır makinesini ilk kez çalıştırmadan önce kullanım kılavuzunu dikkatli bir şekilde sonuna kadar okuyunuz. Bu kılavuz montaj, güvenlik, kullanım ve bakıma yönelik önemli bilgiler içermektedir. Bu bilgiler sayesinde kendinizi korumuş ve kurutmalı çamaşır makinesinin zarar görmesini önlemiş olursunuz.

IEC 60335-1 standardı uyarınca Miele kurutmalı çamaşır makinesinin kurulumuna yönelik bölümün ve güvenlik talimatları ve uyarılarının mutlaka okunması ve bunlara uyulması gerektiğine dikkat çeker.

Miele bu talimatlara uyulmamasından kaynaklanan zararlardan sorumlu tutulamaz.

Bu kullanım kılavuzunu saklayınız ve cihazın sizden sonraki sahibine veriniz.

Amacına uygun kullanım

► Bu kurutmalı çamaşır makinesi evlerde ve ev benzeri ortamlarda kullanıma yöneliktir.

► Kurutmalı çamaşır makinesi sadece evsel ortamlarda

- bakım etiketlerinde makinede yıkanabileceği belirtilen tekstil ürünlerinin yıkanmasında,
- bakım etiketlerinde makinede kurutulmaya uygun olduğu belirtilen, suda yıkanmış tekstil ürünlerinin kurutulmasında kullanınız.

Güvenlik Talimatları ve Uyarılar

Bunun dışındaki hiçbir kullanım türüne izin verilmez. Miele, amacına aykırı veya hatalı kullanım sonucu ortaya çıkan zararların sorumluluğunu üstlenmez.

- ▶ Kurutmalı çamaşır makinesi dış mekanlarda kullanılmak üzere tasarlanmamıştır.
- ▶ Fiziksel, algısal veya ruhsal kapasiteleri ya da tecrübesizlikleri veya bilgisizlikleri dolayısıyla cihazı güvenli bir şekilde kullanamayacak kişiler bir sorumlunun gözetimi veya talimatları olmaksızın bu cihazı kullanmamalıdır.

Evdeki çocuklar

- ▶ Sekiz yaşından küçük çocuklar sürekli gözetim altında olmadıkları müddetçe kurutmalı çamaşır makinesinden uzak tutulmalıdır.
- ▶ Çocuklar sekiz yaşından itibaren, sadece güvenli bir şekilde kullanabilmeleri için gerekli bilgiler kendilerine verildikten sonra kurutmalı çamaşır makinesini gözetimsiz olarak kullanabilirler. Çocukların hatalı bir kullanımın olası tehlikelerini tanımaları ve anlayabilmeleri gerekir.
- ▶ Çocukların gözetimsiz olarak kurutmalı çamaşır makinesinin bakımı ve temizliğini gerçekleştirmelerine izin verilmemelidir.
- ▶ Kurutmalı çamaşır makinesinin yakınlarındaki çocuklara göz kulak olunuz. Çocukların kurutmalı çamaşır makinesi ile oynamasına asla izin vermeyiniz.

Teknik güvenlik

- ▶ Kurutmalı çamaşır makinesini kurmadan önce görülebilir bir hasarı olup olmadığını kontrol ediniz. Hasarlı bir kurutmalı çamaşır makinesini kurmayınız veya çalıştırmayınız.
- ▶ Kurutmalı çamaşır makinesinin elektrik bağlantısı yapılmadan önce, tip etiketi üzerindeki bağlantı verileri (sigorta, gerilim ve frekans) mutlaka elektrik şebekesi verileri ile karşılaştırılmalıdır. Şüphede durumunda bir elektrik teknisyenine danışınız.
- ▶ Bu kurutmalı çamaşır makinesinin elektrik güvenliği sadece usulüne uygun olarak tesis edilmiş bir koruyucu iletken sistemine bağlanması halinde sağlanır. Bu temel şartın kontrol edilmesi ve şüphede durumunda elektrik tesisatının bir uzman teknisyen tarafından kontrol edilmesi çok önemlidir. Miele, kurulum yerinde koruyucu iletken bulunmaması veya bulunan koruyucu iletkenin kopması sonucu oluşan zararlardan (ör. elektrik çarpması) sorumlu tutulamaz.
- ▶ Güvenlik sebebiyle uzatma kablosu, çoklu priz vb. kullanmayınız (aşırı ısınma nedeniyle yangın tehlikesi).
- ▶ Hatalı onarımlar sonucu kullanıcı için öngörülemeyen tehlikeler ortaya çıkabilir ve üretici bu tehlikelere ilişkin hiçbir sorumluluk üstlenmez. Onarımlar sadece Miele yetkili teknisyenleri tarafından gerçekleştirilmelidir, aksi takdirde takip eden hasarlar için garanti hakkı ortadan kalkar.
- ▶ “Kurulum” ve “Teknik veriler” bölümündeki talimatları dikkate alınız.

Güvenlik Talimatları ve Uyarılar

► Bu kurutmalı çamaşır makinesi, özel gereklilikler (örneğin sıcaklık, nem, kimyasal dayanıklılık, aşınma dayanıklılığı ve titreşim) nedeniyle özel bir ışık kaynağı ile donatılmıştır. Bu ışık kaynağı, sadece öngörülen uygulama için kullanılabilir. Işık kaynağı mekan aydınlatması için uygun değildir. Değiştirme işlemi sadece yetkilendirilmiş uzman teknisyen veya Miele yetkili servisi tarafından gerçekleştirilmelidir. Bu kurutmalı çamaşır makinesi, G enerji verimliliği sınıfı ile sınıflandırılmış 1 ışık kaynağı içermektedir.

► Kurutmalı çamaşır makinesini elektrik şebekesinden ayırabilmek için prizden her daim erişilebilir olması sağlanmalıdır.

► Bir arıza durumunda veya temizlik ve bakım sırasında makinenin elektrik şebekesi ile bağlantısı şu şekilde kesilebilir:

- kurutmalı çamaşır makinesinin fişi prizden çekilir veya
- elektrik sigortası kapatılır veya
- telli sigorta yuvasından tamamen çıkarılır.

► Miele Su Koruma Sistemi aşağıdaki şartların sağlanması halinde su hasarlarına karşı koruma sunar:

- Su ve elektrik bağlantıları yönetmeliklere uygun olmalıdır;
- Belirgin bir hasar durumunda kurutmalı çamaşır makinesi gecikmeksizin tamir edilmelidir.

► Su bağlantı basıncı en az 100 kPa olmalı ve 1.000 kPa seviyesini aşmamalıdır.

► Arızalı bileşenler sadece orijinal Miele yedek parçaları ile değiştirilmelidir. Miele sadece bu parçaların güvenlik gerekliliklerini tam olarak sağladığını garanti eder.

► Güç kablosu hasar gördüyse, kullanıcı için oluşabilecek tehlikelerin önüne geçmek üzere, kablonun mutlaka Miele yetkili teknisyenleri tarafından değiştirilmesi gerekir.

► Bu kurutmalı çamaşır makinesi hareketli kurulum yerlerinde (örneğin: teknelerde) çalıştırılmamalıdır.

- ▶ Kurutmalı çamaşır makinesinde Miele tarafından açıkça izin verilmeyen değişiklikler gerçekleştirmeyiniz.
- ▶ Bağımsız veya şebeke senkronizasyonu olmayan bir enerji besleme sisteminde (örneğin mikro şebekeler, yedekleme sistemleri) kesintili veya kesintisiz işletim mümkündür. Bu türden bir işletim için enerji besleme sisteminin, EN 50160 standardındaki tüm şebeke bağlantı noktalarında gerilim karakteristiklerinin içinde kalan sınırları ve benzeri gereklilikleri kapsamalıdır. Ev tesisatında ve bu Miele ürününde öngörülen koruyucu tedbirler, fonksiyon ve çalışma şekli bakımından mikro şebeke işletiminde veya şebeke senkronizasyonu olmayan işletimde de sağlanmalı veya tesisatta eşdeğer tedbirler uygulanmalıdır.
- ▶ Kurutmalı çamaşır makinesinin onarımı Miele yetkili servisi tarafından yapılmadığında garanti hakkı ortadan kalkar.

Doğru kullanım

- ▶ Kurutmalı çamaşır makinenizi don tehlikesi olan mekanlara kurmayınız. Donan hortumlar yırtılabilir veya patlayabilir, sıfırın altındaki sıcaklıklar sonucu cihaz elektroniğinin güvenilirliği azalabilir.
- ▶ Makineyi ilk kez çalıştırmadan önce makinenin arkasındaki nakliye çubuklarını çıkarınız (bkz. “Kurulum - Nakliye çubuklarının çıkarılması”). Nakliye çubukları, çıkarılmazlarsa sıkma işlemi sırasında çamaşır makinesine ve yanındaki mobilyalara/cihazlara zarar verebilir.
- ▶ Cihaz uzun bir süre kullanılmayacaksa (örneğin tatil sırasında) ve özellikle de zeminde bir gider yoksa, su musluğu kapatılmalıdır.
- ▶ Taşma tehlikesi! Su boşaltma hortumunu bir lavaboya asmadan önce, suyun yeterince hızlı akıp akmadığını kontrol ediniz. Su boşaltma hortumunun kaymaması için önlem alınız. Boşalan suyun geri tepme kuvveti sabitlenmemiş hortumu lavabodan dışarı itebilir.

Güvenlik Talimatları ve Uyarılar

- ▶ Çamaşırlarla birlikte yabancı maddelerin (ör. iğne, ataş, bozuk para, çivi) yıkanmamasına dikkat ediniz. Yabancı maddeler cihaz bileşenlerine (ör. yıkama suyu haznesine ve kazana) zarar verebilir. Hassas bileşenler de çamaşırlara zarar verebilir.
- ▶ Kurutma sırasında çamaşırların arasında dozaj yardımcıları (ör.. torba, dozaj topu vb.) bulunmamalıdır. Bunlar kurutma sırasında eriyebilir ve kurutmalı çamaşır makinesine ve çamaşırlara zarar verebilir.
- ▶ Yüksek sıcaklıklar nedeniyle yanık tehlikesi vardır. Kapak camının iç tarafında bulunan metal kapak, kurutma işleminden sonra oldukça sıcaktır. Kurutma işlemi tamamlandıktan sonra kapağı sonuna kadar açınız. Metal kapağa dokunmayınız.
- ▶ Yumuşatıcı veya benzeri ürünler, yumuşatıcının talimatlarında belirtildiği şekilde kullanılmalıdır.
- ▶ Deterjan dozajının doğru olması halinde kurutmalı çamaşır makinesinde kireç çözme işlemi gerçekleştirilmesine gerek yoktur. Kurutmalı çamaşır makineniz buna rağmen kireç çözme işlemi gerektirecek derecede fazla kireçlenirse, korozyona karşı koruyucu özel bir kireç çözücü kullanınız. Bu özel kireç çözücüyü Miele bayiinizden veya Miele yetkili servisinden edinebilirsiniz. Kireç çözücünün kullanım talimatlarına mutlaka uyunuz.

► Yangın tehlikesi söz konusu olduğundan aşağıda belirtilen tekstil ürünleri makinede **kurutulmamalıdır**:

- yıkanmamış tekstil ürünleri.
- yeterince temizlenmemiş ve yağ ya da başka kalıntılar içeren tekstil ürünleri (ör. üzerinde yemek yağı, yağ, krem kalıntıları olan mutfak veya kozmetik tekstil ürünleri). Yeterince temizlenmemiş tekstil ürünlerinde, kurutma işlemi sona erdikten sonra ve hatta kurutmalı çamaşır makinesinin dışında dahi çamaşırın kendi kendine tutuşması sonucu yangın tehlikesi söz konusudur.
- yangın çıkarabilecek temizlik ürünleri veya aseton, alkol, benzin, petrol, leke çıkarıcılar, terebentin, cila ve cila sökücüler veya kimyasallar ile işleme tabi tutulmuş tekstil ürünleri (ör. yer silme paspasları, temizlik bezleri).
- üzerinde saç şekillendirici, saç spreyi, aseton veya benzeri kalıntılar bulunan tekstil ürünleri.

Bu sebeple, özellikle bu türden çok kirli çamaşırını çok iyi yıkayınız: Bunun için yeterli miktarda deterjan kullanınız ve yüksek bir sıcaklık seçiniz. Şüphe durumunda bu tür çamaşırını birden fazla kez yıkayınız.

► Yangın tehlikesi söz konusu olduğundan, aşağıdaki tekstil ürünleri asla makinede kurutulmamalıdır:

- temizlik için üzerinde endüstriyel kimyasallar kullanılmış olan çamaşır (kuru temizlemedeki gibi).
- ağırlıklı olarak köpük, kauçuk veya kauçuk benzeri parçalar içeren tekstil ürünleri. Örnek olarak lateks köpük kauçuktan ürünler, duş bonesi, su geçirmez tekstil ürünleri, kauçuklanmış ürünler ve giysiler, köpük parçacıkları içeren yastıklar sayılabilir.
- dolgulu ve hasar görmüş tekstil ürünleri (ör. yastıklar veya montlar). Dışarı çıkan dolgu yangına sebep olabilir.

Güvenlik Talimatları ve Uyarılar

- ▶ Boyaların, ev tipi kurutmalı çamaşır makinesinde kullanıma uygun olması ve üreticisi tarafından belirtilen ölçülerde kullanılması gerekir. Boya üreticisinin uygulama talimatlarına mutlaka uyunuz.
- ▶ Boya çıkarıcılar kükürt içeren bağları dolayısıyla korozyona sebep olabilirler. Kurutmalı çamaşır makinesinde boya çıkarıcı kullanılmamalıdır.
- ▶ Birçok programda, çamaşırların zarar görmeyecekleri bir sıcaklıkta kalmalarını sağlamak üzere (ör. çamaşırların kendi kendine tutuşmasını önlemek için) ısıtma evresini bir soğutma evresi takip eder. Program ancak bundan sonra sona erer. Çamaşırların tamamı program sona erdikten hemen sonra çıkarılmalıdır.
- ▶ Uyarı: Kurutmalı çamaşır makinesinin gücünü asla kurutma programı sona ermeden kapatmayınız. Aksi takdirde, tüm çamaşırları hemen makineden çıkarıp ısılarını vermeleri için seriniz.
- ▶ Kurutmalı çamaşır makinesi kumandalı prizlere (ör. bir zamanlayıcı üzerinden ya da azami güç kapatmalı bir elektrik sistemine) bağlanarak çalıştırılmamalıdır. Kurutma programı soğutma evresi sona ermeden iptal edilirse, çamaşırların kendi kendine tutuşması tehlikesi oluşur.
- ▶ Daha önce çözücü içeren temizlik ürünleri ile işlem görmüş tekstil ürünleri yıkanmadan önce duru su ile iyice çalkalanmalıdır.
- ▶ Kurutmalı çamaşır makinesinin içinde asla çözücü (ör. benzin) içeren temizlik ürünleri kullanmayınız. Aksi takdirde cihaz bileşenleri zarar görebilir ve zehirli buharlar oluşabilir. Yangın ve patlama tehlikesi!
- ▶ Gözünüze deterjan kaçması halinde, derhal bolca ılık suyla çalkalayınız. Deterjanın yanlışlıkla yutulması halinde derhal doktora başvurunuz. Cildi hasar görmüş veya duyarlı kişilerin deterjan ile temastan kaçınması gerekir.

► Doldurulabilecek azami çamaşır ağırlığı yıkama işlemi için 8,0 kg ve kurutma işlemi için 5,0 kg (kuru) çamaşırdır. Bazı programlardaki kısmen daha düşük doldurma miktarları için “Program tablosu” bölümüne bakınız.

► Buhar fonksiyonu kullanıldıktan sonra makinenin kapağını açarken dikkatli olunuz. Dışarı çıkan buhar ve kazan yüzeyi ile kapak camındaki yüksek sıcaklıklar sonucu yanık tehlikesi söz konusudur. Bir adım geri çekiliniz ve buharın dağılmasını bekleyiniz.

Aksesuarlar

► Sonradan satın alınabilir aksesuar olarak edinilebilir Miele Baza'nın bu kurutmalı çamaşır makinesine uygun olmasına dikkat ediniz.

► Kurutmalı çamaşır makinenizin seri üretiminin sonlanmasının ardından Miele, size işlevlerin sürdürülmesini sağlayan yedek parçalar için en az 10 yıl olmak üzere 15 yıla varan tedarik garantisi sunmaktadır.

► Sadece orijinal Miele aksesuarları kullanınız. Başka parçaların monte edilmesi veya takılması halinde garanti, performans ve/veya ürün sorumluluğu talepleri geçersiz olur.

Miele, güvenlik talimatları ve uyarılarının dikkate alınmaması sonucunda ortaya çıkan zararlardan sorumlu tutulamaz.

Kurutmalı çamaşır makinesinin kullanımı

Kumanda paneli

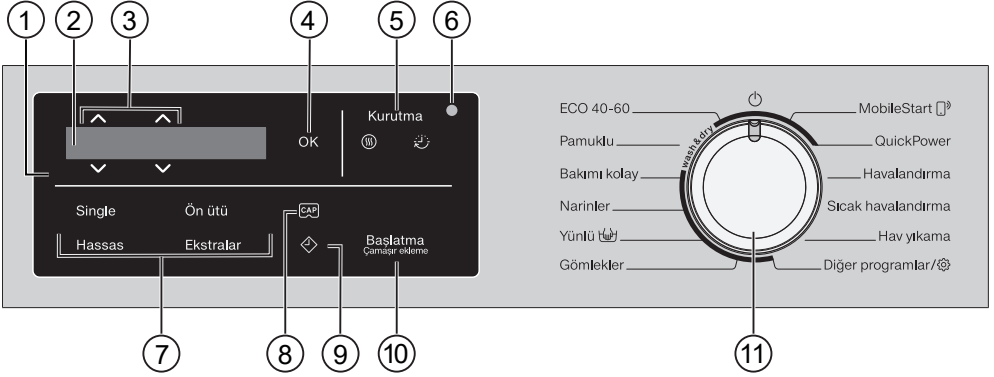

① Kumanda paneli

Kumanda paneli ekrandan ve çeşitli sensörlü tuşlardan oluşur. Sensörlü tuşlar aşağıda açıklanmıştır.

② Ekran

Ekranda, aşağıda belirtilen değerler gösterilir ve/veya seçilebilir:

- Sıcaklık, devir sayısı ve seçili program için kalan süre
- Ekstralar, kurutma kademesi, kurutma süresi ve ayarlar için seçim listelerindeki münferit değerler
- Yıkama, Kurutma veya Yıkama ve kurutma fonksiyonu

③ Sensörlü tuşlar \wedge \vee

\wedge ve \vee sensörlü tuşlar ile ekrandaki değerler değiştirilebilir.

④ Sensörlü tuş OK

OK sensörlü tuşu ile seçilen değerler onaylanır.

⑤ Sensörlü tuşlar Kurutma Ⓜ ve Ⓜ

Ⓜ sensörlü tuşu ile kurutma kademesini ve Ⓜ sensörlü tuşu ile kurutma süresini seçersiniz.

⑥ Optik arayüz

Yetkili servisin aktarım noktası işlevine sahiptir.

⑦ Ekstralar için sensörlü tuşlar

Programlara ekstra fonksiyonlar ekleyebilirsiniz. Bir program seçildiğinde, eklenebilecek ekstra fonksiyonların sensörlü tuşları yazar.

⑧ Sensörlü tuş CAP

Sensörlü tuş aracılığıyla bir kapsül üzerinden deterjan dozajını etkinleştirebilirsiniz.

⑨ Sensörlü tuş ⏸

⏸ sensörlü tuşu Gecikmeli Başlatma özelliğini başlatır. Gecikmeli başlatma özelliği ile programın daha ileri bir saatte başlatılmasını sağlayabilirsiniz. Program 15 dakika ile en fazla 24 saat gecikmeli başlatılabilir. Bu şekilde, örneğin ekonomik gece elektrik tarifesinden yararlanabilirsiniz.

Buna ilişkin daha fazla bilgiyi "Gecikmeli başlatma/SmartStart" bölümünden edinebilirsiniz.

Kurutmalı çamaşır makinesinin kullanımı

⑩ Sensörlü tuş *Start/Çamaşır ekleme*

- Sensörlü tuş yanıp sönmeye başladığında, program başlatılabilir. *Start/Çamaşır ekleme* sensörü tuşuna dokunulduğunda seçili program başlatılır. Sensörlü tuş kesintisiz yanar.
- Program başlatıldıktan sonra *Start/Çamaşır ekleme* sensörlü tuşu çamaşır eklenmesine olanak sağlar.

⑪ Program seçim düğmesi

Program seçimini ve makinenin kapatılmasını sağlar. Program seçimi ile kurutmalı çamaşır makinesi açılır. Program seçim düğmesi  konumuna getirildiğinde kurutmalı çamaşır makinesi kapatılır.

Ekran

Ana ekranda soldan sağa doğru şu değerler gösterilir:



- Seçilen yıkama sıcaklığı
- Seçilen sıkma devri
- Program çalışma süresi

Kullanım örnekleri

Bir seçim listesinde gezinme

Ekranda kaydırma çubuğunun  mevcut olması, bir seçim listesinin mevcut olduğu anlamına gelmektedir.



∨ sensörlü tuşuna dokunulduğunda seçim listesi aşağıya doğru hareket eder.
∧ sensörlü tuşuna dokunulduğunda seçim listesi yukarıya doğru hareket eder.
OK sensörlü tuşu ile ekranda gösterilen öge etkinleştirilir.

Kurutmalı amařır makinesinin kullanımı

Seilen ğenin iřaretlenmesi



Seim listesinde etkinleřtirilmiř bir ğeyi, yanıda bir onay ✓ iřareti ile belirtilir.

Sayısal deęerlerin ayarlanması



Sayısal deęerin arka planı beyaz olur. ✓ sensörlü tuřuna dokunulduğunda sayısal deęer azalır. ^ sensörlü tuřuna dokunulduğunda sayısal deęer artar. OK sensörlü tuřu ile ekranda gösterilen sayısal deęer etkinleřtirilir.

Alt menüden ıkıř

Alt menüden ıkmak için geri ← ğesini seiniz.

Cihazın kullanımı

Bu kurutmalı amařır makinesi ile řunları yapabilirsiniz:

- **Ayrı yıkama**
En fazla 8,0 kg amařır doldurulabilir (programa baęlı).
- **Ayrı kurutma**
En fazla 5,0 kg amařır doldurulabilir (programa baęlı).
veya
- **Kesintisiz yıkama ve kurutma**
En fazla 5,0 kg amařır doldurulabilir (programa baęlı).

⚠ Yanlış kurulum ve bağlantı sonucu hasar.

Kurutmalı çamaşır makinesinin kurulumu veya bağlantısının yanlış yapılması ciddi maddi zarara yol açar. “Kurulum” bölümünü dikkate alınız.

Bu kurutmalı çamaşır makinesinde kapsamlı bir fonksiyon testi gerçekleştirilmiştir, bu nedenle kazanda bir miktar su bulunur.

Koruyucu folyonun ve tanıtım etiketlerinin çıkarılması

■ Çıkarılması gerekenler:

- Kapaktaki koruyucu folyo (varsa).
- Ön yüzdeki ve kapaktaki (varsa) tüm tanıtım etiketleri.

Ancak, kapak açıldıktan sonra görülen etiketler (örneğin tip etiketi) çıkarılmamalıdır.

Dirsek hortum parçasının kazandan çıkarılması

Kazanın içinde boşaltma hortumu için bir dirsek parçası bulunur.

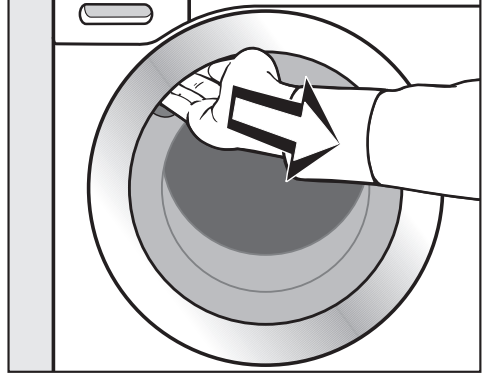

- Kapağı açmak için kulpundan kavrayıp çekiniz.
- Dirsek hortum parçasını çıkarınız.

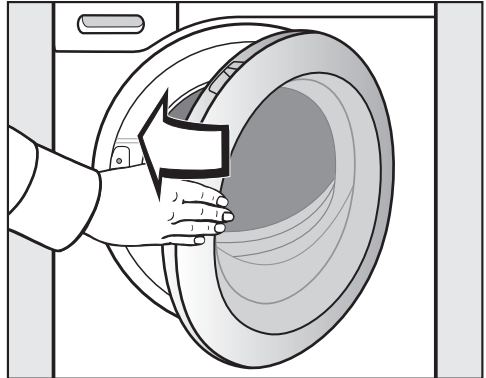

- Kapağı hafif bir hareketle kapatınız.

İlk çalıştırma

Miele@home

Kurutmalı çamaşır makineniz entegre bir Wi-Fi modülü ile donatılmıştır.

Kullanmak için şunlara ihtiyacınız olacaktır:

- Wi-Fi ağı
- Miele uygulaması
- Miele kullanıcı hesabı. Kullanıcı hesabını Miele uygulaması vasıtasıyla oluşturabilirsiniz.

Miele uygulaması, kurutmalı çamaşır makinesi ile evdeki Wi-Fi ağı arasında bağlantı kurulmasında size rehberlik eder.

Kurutmalı çamaşır makinesini Wi-Fi ağınıza bağladıktan sonra, uygulama yardımıyla örneğin şu işlemleri gerçekleştirebilirsiniz:

- Kurutmalı çamaşır makinenizin uzaktan kumanda edilmesi.
- Kurutmalı çamaşır makinenizin çalışma durumuna ilişkin bilgilerin görüntülenmesi.
- Kurutmalı çamaşır makinenizin program akışına ilişkin bilgilerin görüntülenmesi.

Kurutmalı çamaşır makinesinin Wi-Fi ağınıza bağlanması sonucunda kurutmalı çamaşır makinesinin gücü kapalıken bile enerji tüketimi yükselir.

Kurutmalı çamaşır makinenizin kurulum yerinde Wi-Fi ağına sinyalini yeterince güçlü olduğundan emin olunuz.

Wi-Fi bağlantısının kullanılabilirliği

Wi-Fi bağlantısı bir frekans aralığını başka cihazlarla (ör. mikrodalga, uzaktan kumandalı oyuncaklar) paylaşır. Bunun sonucunda geçici veya kalıcı bağlantı sorunları ortaya çıkabilir. Sunulan fonksiyonların sürekli bir şekilde kullanılabilirliği bu sebeple sağlanamayabilir.

Miele@home mevcudiyeti

Miele uygulamasının kullanımı ülkenizde Miele@home hizmetlerinin mevcudiyetine bağlıdır.

Miele@home hizmeti her ülkede mevcut değildir.

Buna ilişkin bilgileri www.miele.com İnternet sayfasından edinebilirsiniz.

Miele Uygulaması

Miele uygulamasını Apple App Store® veya Google Play Store™ mağazalarından indirebilirsiniz.



Kurutmalı çamaşır makinesinin gücünün açılması

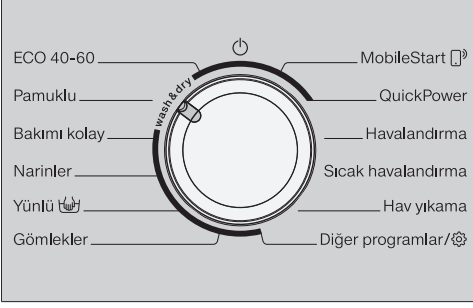

- Program seçim düğmesini çevirerek *Pamuklu* programı konumuna getiriniz.

Karşılama sesi duyulur ve karşılama ekranı yanar.

Ekran, ilk çalıştırma işleminin **4 adımında** size rehberlik eder.

1. Ekran lisanının ayarlanması

Sizden ekran lisanını ayarlamanız istenir. Lisan ayarını istediğiniz anda program seçim düğmesinin *Diğer programlar* konumu/Ayarlar alt öğesinde üzerine değıştirebilirsiniz.



- İstedığınız lisan ekranda görünene kadar ∨ veya ∧ sensörlü tuşuna dokununuz.
- Lisanı OK sensörlü tuşuna dokunarak onaylayınız.

İlk çalıştırma

2. Miele@home kurulumu

Ekranda şu bildirim görüntülenir:

i Miele@home

■ OK ile onaylayınız.

Ekranda şu bildirim görüntülenir:

Şimdi kur

■ Miele@home özelliğini hemen kurmak isterseniz OK sensörlü tuşuna dokununuz.

■ Kurulumu ertelemek isterseniz:
∨ sensörlü tuşuna dokununuz ve ekranda şu görüntülenir: Daha sonra kur. OK tuşu ile onaylayınız.

Ekranda bir sonraki seçim olanağı görüntülenir:

1. WPS ile bağlantı

2. Uygulama ile bağlantı

■ İstenen bağlantı türünü seçiniz.

WPS aracılığıyla bağlantı kurma

■ Ekranda gösterilen talimatları uygulayınız.

Miele uygulaması aracılığıyla bağlantı kurma

Ekranda şu görüntülenir: Uyg. bekleniyor

■ Şimdi Miele uygulamasına geçiniz.

■ Miele uygulamasında, oturum açmak için diğer işlem adımlarını uygulayınız.

3. Nakliye çubuklarının çıkarılması

! Çıkarılmayan nakliye çubukları sonucu hasar.

Çıkarılmamış nakliye çubukları kurutmalı çamaşır makinesine ve yanındaki mobilyalara/cihazlara zarar verebilir.

Nakliye çubuklarını “Kurulum” bölümünde açıklandığı şekilde çıkarınız.

Ekranda şu bildirim görüntülenir:

i Nakliye çubuklarını çıkarın

■ ∨ sensörlü tuşuna, OK sensörlü tuşu yanına kadar dokununuz ve OK ile onaylayınız.

4. Kalibrasyon programının başlatılması

İdeal bir su tüketimi, elektrik tüketimi ve ideal yıkama ve kurutma sonucu için kurutmalı çamaşır makinesinin kalibre edilmesi gerekmektedir.

Bunun için *Pamuklu* programı, çamaşır-sız ve deterjansız olarak **başlatılmalıdır**.

Başka bir programın başlatılması ancak kalibrasyondan sonra mümkündür.

Ekranda şu bildirim görüntülenir:

☰ açın ve "Pamuklu" 90°C programını çamaşır-sız başlatın

- √ sensörlü tuşuna, OK sensörlü tuşu yanıncaya kadar dokununuz ve OK ile onaylayınız.

Ekranda şu görüntülenir:



- OK sensörlü tuşu ile onaylayınız.

Ekranda şu görüntülenir:



Ardından ekran ana gösteregeye geçer.



- Su musluğunu açınız.
- *Start/Çamaşır ekleme* sensörlü tuşuna dokununuz.

Kurutmalı çamaşır makinesinin kalibrasyonuna yönelik program başlatılır. Bu program yaklaşık 2 saat sürer.

Program sonu ekranda bir bildirim ile gösterilir:

- İlk çalıştırma işlemi tamamlandı

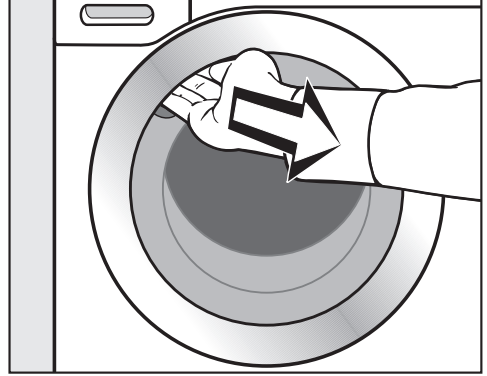

- Kapağı açmak için kulpundan tutup çekiniz.

Faydalı bilgi: Kazanın kuruyabilmesi için kapağı bir miktar aralık bırakınız.

- Program seçim düğmesini ⏻ konumuna çeviriniz.

Çevre dostu yıkama ve kurutma

Enerji ve su tüketimi

- İlgili programın azami doldurma miktarından faydalanınız. Enerji ve su tüketimi, toplam doluluk miktarına istinaden en düşük seviyede olacaktır.
- Enerji ve su ihtiyacı bakımından verimli programlarda, normalde daha uzun program çalışma süresi söz konusudur. Program çalışma süresi uzatılarak, aynı yıkama sonucu elde edilerek gerçekte ulaşılan yıkama sıcaklığı düşürülebilir.
Örneğin ECO 40-60 programının program çalışma süresi, Pamuklu 40 °C veya 60 °C programının çalışma süresinden uzundur. Buna karşın ECO 40-60 programı, enerji ve su tüketimi bakımından daha verimlidir.
- Az miktarda, hafif kirli çamaşırlar için Ekspres 20 programını kullanınız.
- Modern deterjanlar düşük sıcaklıklarda (örneğin 20 °C) yıkama olanağı sunar. Enerjiden tasarruf etmek için ilgili sıcaklık ayarlarını kullanınız.
- Kurutmalı çamaşır makinesinin içinde gerekli hijyeni sağlayabilmek için çamaşırları arada bir 60 °C'nin üstünde bir sıcaklıkta yıkamanızı tavsiye ederiz. Kurutmalı çamaşır makinesi ekranda Hijyen Bilgisi: Min 75°C ile bir program veya "Makine temizliği" programını çalıştırın. bildirimini göstererek size bunu hatırlatır.

Deterjan

- En fazla, deterjan ambalajında belirtilen miktarda deterjan kullanınız.
- Deterjan dozajı ayarında çamaşırların kirlilik derecesini dikkate alınız.
- Düşük miktarda çamaşır doldurduğunuzda deterjan miktarını azaltınız (yarım dolu kazan için yaklaşık 1/3 oranında daha az deterjan)

Takip eden makine aracılığıyla kurutma işlemi ile ilgili bilgiler

Seçilen kurutma devri, çamaşırlarda arta kalan nem miktarına ve kurutmalı çamaşır makinesinin gürültü emisyonuna tesir eder.

Sıkma devri ne kadar yüksek seçerseniz, çamaşırlarda arta kalan nem miktarı aynı orantıda az olur. Buna karşın kurutmalı çamaşır makinesinin gürültü emisyonu artar.

Kurutma sırasında enerjiden tasarruf etmek için yıkama işleminin ardından ve termal sıkma için mümkün olan en yüksek sıkma devrini seçiniz.

1. Çamaşırların hazırlanması

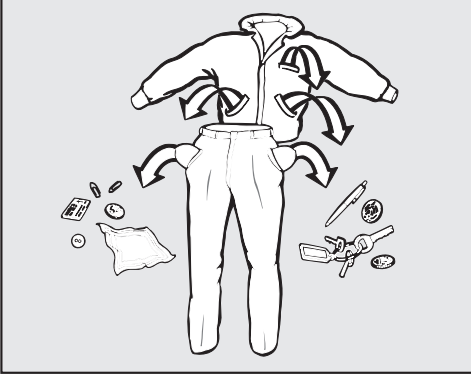

- Cepleri boşaltınız.

⚠ Yabancı maddeler sonucu hasar. Ataş, çivi, bozuk para vb. çamaşırlara ve makinenin bileşenlerine zarar verebilir. Yıkamadan önce çamaşırları yabancı madde açısından kontrol ediniz ve varsa yabancı maddeleri çıkarınız.

Çamaşırların ayrılması

- Çamaşırları renklerine ve bakım etiketlerindeki (yaka veya yan dikişlerde) sembollere göre ayırınız.

Faydalı bilgi: Koyu renk kumaşlar ilk birkaç yıkama sırasında genellikle bir miktar renk verir. Diğer çamaşırların renginin değişmemesi için açık ve koyu renk çamaşırları ayrı yıkayınız.

Lekelerin ön işlemden geçirilmesi

- Yıkamadan önce, tekstil ürünleri üzerindeki olası lekeleri, mümkünse lekeler henüz yeniyken çıkarınız. Lekeleri, renk vermeyen bir bez ile üzerine hafifçe bastırarak çıkarınız. Ovalamayınız.

Faydalı bilgi: Lekeler (örneğin kan, yumurta, kahve, çay lekeleri) genellikle, Miele çamaşır yıkama kitapçığında bula-bileceğiniz basit yöntemlerle çıkarılabilir. Miele çamaşır yıkama kitapçığı Miele web sayfasında yayınlanmaktadır.

⚠ Çözücü içeren temizlik ürünleri sonucu hasar.

Benzin, leke çıkarıcı vb. plastik parçalara zarar verebilir.

Tekstil ürünlerini işleme tabi tutarken plastik parçaların temizlik ürünüyle temas etmemesine dikkat ediniz.

⚠ Çözücü içeren temizlik ürünleri sonucu patlama tehlikesi.

Çözücü içeren temizlik ürünlerinin kullanımı sırasında patlayıcı bir karışım oluşabilir.

Kurutmalı çamaşır makinesinde çözücü içeren temizlik ürünleri kullanmayınız.

Genel öneriler

- Perdeler: Ruletlerini ve eteklerdeki kurşun ağırlıkları çıkartınız veya bir torba içine koyup, torbanın ağzını bağlayınız.
- Sutyenlerde: Sökülmüş olan balenleri dikişiniz veya çıkarınız.
- Fermuarları, cırt-cırt bantları ve kopçaları yıkama işleminden önce kapatınız.
- Nevresim ve yastık kılıflarının ağzını, içine küçük çamaşırların girmemesi için kapatınız.

Yıkılmaması gerektiği belirtilen tekstil ürünlerini yıkamayınız (✓ bakım sembolünü içerir).

YIKAMA

2. Program seçimi

Kurutmalı çamaşır makinesinin gücünün açılması

- Program seçim düğmesini herhangi bir program konumuna çeviriniz.

Kazan aydınlatması açılır.

Kazan aydınlatması birkaç dakika sonra otomatik olarak kapanır.

Program seçimi

- Program seçim düğmesinin kullanılarak

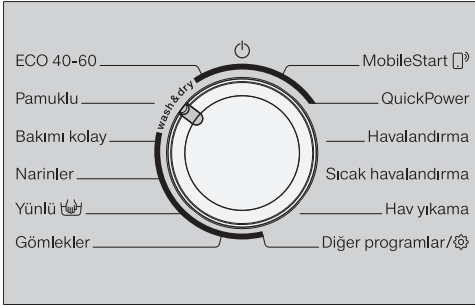

- Program seçim düğmesini istediğiniz program konumuna çeviriniz.

Ekran şu görüntülenir:



- OK sensörlü tuşu ile onaylayınız.

Ekran seçilen program ve azami dolurma miktarı gösterilir. Ardından ekran ana göstergeye geçer.

- Program seçim düğmesinin “Diğer programlar” konumuna getirilmesiyle

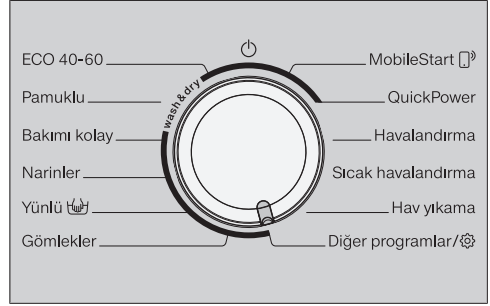

- Program seçim düğmesini çevirerek *Diğer programlar* konumuna getiriniz.

Ekran şu görüntülenir:



- İsteddiğiniz program ekranında gösterilene kadar ∨ veya ∧ sensörlü tuuna dokununuz.
- Programı OK sensörlü tuşu ile onaylayınız.

Ekran şu görüntülenir:



- OK sensörlü tuşu ile onaylayınız.

Ekran seçilen program ve azami dolurma miktarı gösterilir. Ardından ekran ana göstergeye geçer.

- Program seçim düğmesinin "MobileStart" konumuna getirilmesiyle

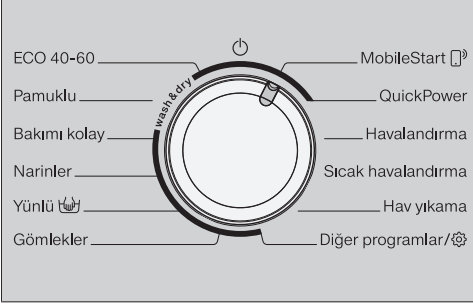

- Program seçim düğmesini çevirerek *MobileStart* konumuna getiriniz.

Faydalı bilgi: *MobileStart* kullanımı için kurutmalı çamaşır makinesinin Wi-Fi ağına bağlanmış ve Uzaktan kumanda açık olmalıdır.

Ekranında şu görüntülenir:

Çamaşırını doldurun, kapağı kapatın ve "Start" tuşuna basın. Uzaktan kumanda mümkün

- Ekrandaki talimatları uygulayınız ve programı başlatınız.

Ekranında şu görüntülenir:

🔒 MobileStart

Kurutmalı çamaşır makinesi artık Miele uygulaması ile kumanda edilebilir.

3. Kurutmalı çamaşır makinesinin doldurulması

Kapağın açılması



- Kapağı açmak için kulpundan tutup çekiniz.

Çamaşırını koymadan önce kazanın içinde evcil hayvan veya yabancı madde olup olmadığını kontrol ediniz.

- Çamaşırını katlanmamış ve gevşek bir şekilde kazana koyunuz.

Çamaşırının farklı boyutlarda olması yıkama etkisini artırır ve sıkma işlemi sırasında çamaşırın kazanın içinde daha iyi dağılır.

Azami doldurma miktarında elektrik ve su tüketimi doldurulan toplam çamaşır miktarına istinaden en düşük seviyede olur. Aşırı doldurma yıkama sonucunu kötüleştirir ve kırıksık oluşumunu artırır.

Faydalı bilgi: Her bir yıkama programı için belirtilen azami doldurma miktarını dikkate alınız. Ekranında program seçimi sırasında daima karşılık gelen doldurma miktarı verilir.

YIKAMA

Kapağın kapatılması

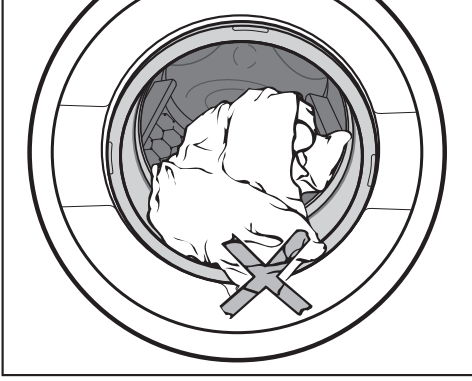

- Kapak ile körük lastik arasına çamaşır sıkışmamasına dikkat ediniz.

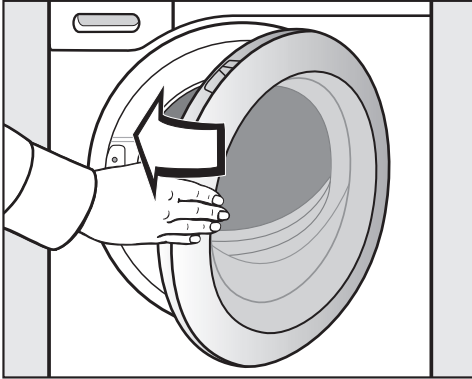

- Kapağı hafif bir hareketle kapatınız.

4. Program ayarları seçimi

Sıcaklığın ve devir sayısının seçilmesi

Bir yıkama programı için önceden ayarlanmış olan sıcaklığı ve devir sayısını, program tarafından izin verildiği takdirde değiştirmeniz mümkündür.

Kurutmalı çamaşır makinesinde ulaşılan sıcaklıklar seçilen sıcaklıklardan farklı olabilir. Enerji tüketimi ve yıkama süresi kombinasyonu ideal bir yıkama sonucu sağlar.



- İstedığınız sıcaklık ve devir sayısı ekranda görülene kadar ∇ veya ▲ sensörlü tuşuna dokununuz.

Ekstralar seçimi

Single, *Ön ütü* ve *Hassas* sensörlü tuşları ile doğrudan bir Ekstra seçebilirsiniz.

Ekstralar sensörlü tuşuyla ekran ile bağlantılı olarak başka Ekstralar seçebilirsiniz.



- İstedığınız Ekstralar fonksiyonunun sensörlü tuşuna dokununuz.

Sensörlü tuş parlak bir şekilde yanar.

Faydalı bilgi: Bir program için birden fazla Ekstra fonksiyonu seçebilirsiniz.

Her Ekstra fonksiyonunun tüm programlarda seçilmesi mümkün değildir. Bir Ekstra fonksiyonunun sensörlü tuşunun yanmaması, bu Ekstra fonksiyonunun yıkama programı için kullanılmayacağı anlamına gelmektedir (bkz. "Yıkama" – "Ekstralar" bölümü).

Ekstralar sensörlü tuşu

Ekstralar sensörlü tuşu ile başka Ekstralar seçebilirsiniz.

- *Ekstralar* sensörlü tuşuna dokununuz.

Ekranında şu görüntülenir:



- İsteddiğiniz Ekstra ekranda görünene kadar v veya ^ sensörlü tuşuna dokununuz.
- Ekstra fonksiyonunu OK sensörlü tuşuna basarak onaylayınız.

Ekstra etkinleştirilmiştir ve Ekstralar sensörlü tuşu parlak yanar.

Gecikmeli başlatma seçimi

Gecikmeli başlatma özelliği ile bir programın başlangıç zamanını belirleyebilirsiniz.

- İsterseniz bir gecikmeli başlatma süresi seçiniz.

Konuyla ilgili daha fazla bilgiyi "Gecikmeli başlatma/SmartStart" bölümünde bulabilirsiniz.

YIKAMA

5. Deterjan ekleme

Deterjanı, deterjan çekmecesini (A) veya Kapsül Dozajı (CapDosing) (B) vasıtasıyla ekleyebilirsiniz.

(A) Deterjan çekmecesini

Ev tipi çamaşır makinelerine uygun tüm deterjanları kullanabilirsiniz. Deterjan ambalajında belirtilen kullanım talimatları ve dozaj bilgilerini dikkate alınız.

Deterjanın doldurulması

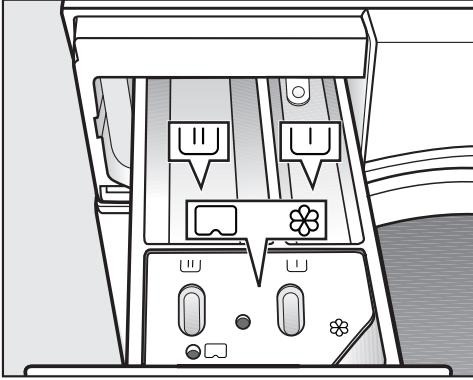

- Deterjan çekmecesini çekerek açınız ve deterjanı bölmelere doldurunuz.

- U Ön yıkama için deterjan
- U Ana yıkama ve suya bastırma için deterjan
- ⊗ Yumuşatıcı, sentetik kola, sıvı kola veya kapsül

Yumuşatıcının doldurulması

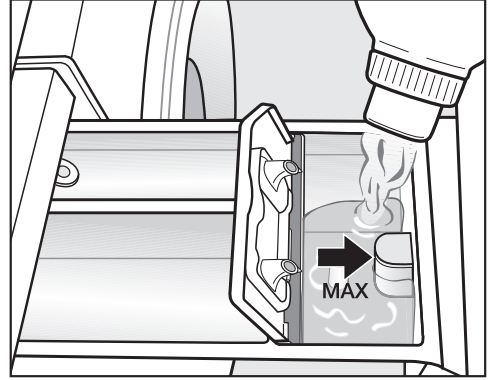

- Yumuşatıcı, sentetik kola ve sıvı kolayı ⊗ bölümüne doldurunuz. **Maksimum doldurma seviyesini dikkate alınız.**

Doldurulan ürün son durulama işlemiyle alınıp yıkama kabine verilir. Yıkama programının sonunda ⊗ bölümünde bir miktar su kalır.

Birden fazla otomatik kolalama işleminin ardından deterjan çekmecesini, özellikle de sifonu temizleyiniz.

Dozaja ilişkin faydalı bilgiler

Deterjan dozajı ayarında çamaşırların kirlilik derecesini ve çamaşır miktarını dikkate alınız. Az miktarda çamaşır doludurulması durumunda deterjan miktarını azaltınız (örneğin yarım dolu kazan için deterjan miktarını $\frac{1}{3}$ oranında azaltınız).

Çok az deterjan şu sonuçları doğurur:

- Çamaşırlar temizlenmez ve zaman içinde grileşir ve sertleşir.
- Kurutmalı çamaşır makinesinde küf oluşumuna olanak sağlar.
- Yağın çamaşırlardan tam olarak çıkmamasına sebep olur.
- Rezistanslarda kireçlenmeler meydana gelir.

Çok fazla deterjan şu sonuçları doğurur:

- Yıkama, durulama ve sıkma sonucu iyi olmaz.
- Ek durulama işleminin otomatik olarak etkinleştirilmesiyle su tüketimi artar.
- Çevre kirliliği artar.

Deterjanlar ve dozajları konusunda daha fazla bilgiyi “Yıkama” – “Deterjan” bölümünden edinebilirsiniz.

Ön yıkamada sıvı deterjan kullanımı

Ön yıkama etkinken, ana yıkamada sıvı deterjan kullanılması mümkün değildir.

Ana yıkama için toz deterjan kullanınız.

Deterjan tabletleri veya kapsülleri kullanımı

Deterjan tabletini veya kapsülünü daima kazana, çamaşırların arasına koyunuz. Tabletlerin veya kapsüllerin deterjan çekmecesinde verilmesi mümkün değildir.

YIKAMA

Ⓑ CapDosing

Farklı içeriklere sahip 3 kapsül mevcut-
tur:

- ☼ = Tekstil bakım ürünleri (örneğin: Yumuşatıcı, emprenye madde-
si)
- ⚗ = Katkı maddesi (örneğin: Deter-
jan güçlendirici)
- 💧 = Deterjan (sadece ana yıkama
için)

Bir kapsülün içinde daima bir yıkama
işlemi için gerekli doğru miktar bulu-
nur.

Kapsülleri www.shop.miele.com sitesin-
den, Miele Servis Departmanından veya
Miele bayinizden satın alabilirsiniz.

⚠ Kapsüller sonucu sağlık riski.
Kapsüllerin içerdiği maddeler ciltle
temas veya yutulması sonucu sağlığı
tehdit edebilir.
Kapsülleri çocukların ulaşamayacağı
bir yerde saklayınız.

CapDosing fonksiyonunun etkinleştirilmesi

-  sensörlü tuşuna dokununuz.

Ekranda şu görüntülenir:



- İstedığınız kapsül ekranda görünene kadar ∨ veya ∧ sensörlü tuşuna do-
kununuz.
- Kapsülü OK sensörlü tuşu ile onayla-
yınız.

Kapsülün yerleştirilmesi

- Deterjan çekmecesini açınız.

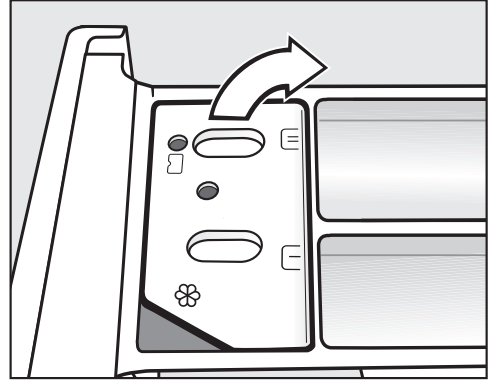

- ☼/☐ bölmesinin kapağını açınız.

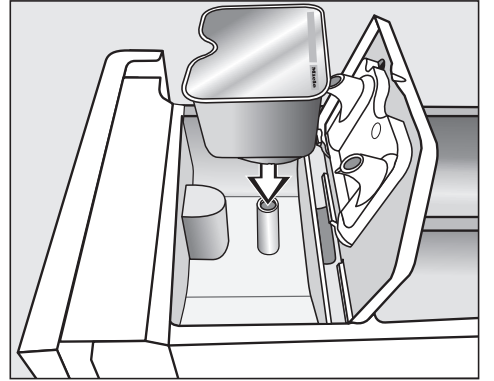

- Kapsülü sıkıca bastırınız.

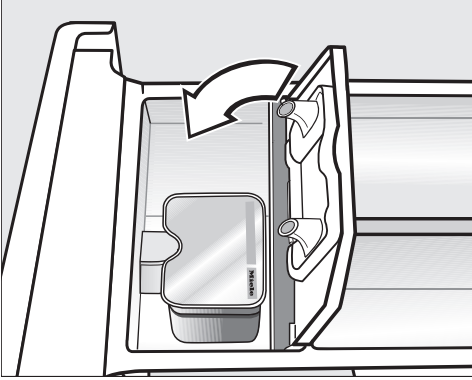

- Kapağı kapatınız ve sıkıca bastırınız.
- Deterjan çekmecesini kapatınız.

Kapsül deterjan çekmecesine yerleştirildikten sonra açılır. Kapsülün kullanılmadan deterjan çekmecesinden çıkarılması halinde, kapsülün içeriği dışarı akabilir.

Bu kapsülü tekrar kullanmayınız ve imha ediniz.

Söz konusu kapsül türünün içeriği yıkama programına doğru zamanda dozajlanır.

CapDosing fonksiyonunda  bölmesine su girişi sadece kapsül üzerinden gerçekleşir.

Kapsül kullanırken  bölmesine yumuşatıcı koymayınız.

- Yıkama programının sonunda boş kapsülü çıkarınız.

Teknik sebeplerden dolayı kapsül için de az miktarda su kalır.

CapDosing fonksiyonunun kapatılması veya değiştirilmesi

Kapatma veya değiştirme sadece program başlamadan önce mümkündür.

-  sensörlü tuşuna dokununuz.
- Cap yok (kapatma) veya başka bir kapsül türü (değiştirme) seçiniz.

6. Programın başlatılması

- Yanıp sönen *Start/Çamaşır ekleme* sensörlü tuşuna dokununuz.

Kapak kilitlenir ve yıkama programı başlar.

Ekranda programın güncel durumu gösterilir.

Kurutmalı çamaşır makinesi sizi erişilen program adımı ve kalan süre hakkında bilgilendirir.

Bir gecikmeli başlatma süresi seçilmişse, bu süre ekranda gösterilir.

Ekranda  sembolü yanmadığı sürece çamaşır eklemek veya çıkarmak her zaman mümkündür (bkz. “Program akışının değiştirilmesi”– “Çamaşır ekleme” bölümü).

Enerji tasarrufu

10 dakika geçtikten sonra gösterge elemanları kararır. Sensörlü *Start/Çamaşır ekleme* tuşu yavaş yanıp söner.

Gösterge elemanlarını tekrar etkinleştirmek için:

- Sensörlü *Start/Çamaşır ekleme* tuşuna dokununuz (devam etmekte olan program üzerinde bir etkisi yoktur).

7. Program sonu/Çamaşırın çıkarılması

Kırışmayı önleme aşamasında kazan, program bittikten sonra 30 dakikaya varan bir süre dönmeye devam eder. Kapak kilitlidir ve ekranda dönüşümlü olarak şunlar görüntülenir:

Son/Kırış. önleme ve  Start tuşuna basın

- *Start/Çamaşır ekleme* tuşuna dokununuz veya program seçim düğmesini çevirerek  konumuna getiriniz.

Kapağın kilidi açılır.

Kırışmayı önleme işleminden sonra kapak kilidi otomatik olarak açılır.

- Kapağı çekerek açınız.
- Çamaşırını çıkarınız.

Kazandan çıkarılmayan çamaşır bir sonraki yıkamada çekebilir veya diğer çamaşırını boyayabilir. Çamaşırın tümünü kazandan çıkarınız.

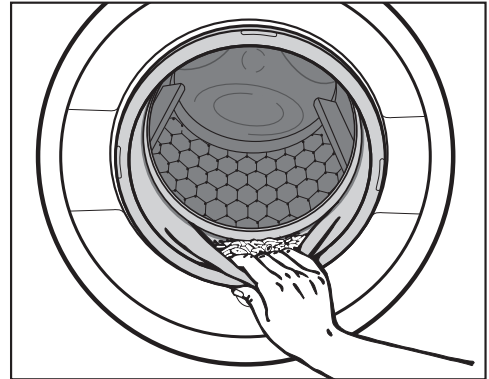

- Kapaktaki körük lastiğinin içinde yabancı bir madde olup olmadığını kontrol ediniz.

Faydalı bilgi: Kazanın kuruyabilmesi için kapağı bir miktar aralık bırakınız.

- Eğer kullanıldıysa, kapsülü deterjan çekmecesinden çıkarınız.

Faydalı bilgi: Deterjan çekmecesini kuruması için bir miktar aralık bırakınız.

Sıkma

Yıkama programındaki son sıkma devri

Program seçimi sırasında ekranda daima ilgili yıkama programı için ideal sıkma devri gösterilir.

Bazı programlarda daha yüksek bir sıkma devri seçmek mümkündür.

Tabloda seçilebilir en yüksek sıkma devri verilmiştir.

| Program | dev./dk. |
|---|----------|
| ECO 40-60 | 1.600 |
| Pamuklu | 1.600 |
| Bakımı kolay | 1.200 |
| Narin çamaşırlar | 900 |
| Yünlü | 1.200 |
| Gömlerler | 900 |
| QuickPower | 1.600 |
| Dış giyim (Outdoor) | 800 |
| Kotlar | 900 |
| Koyu renk çamaşırlar | 1.200 |
| Ekspres 20 | 1.200 |
| Emprenyeleme | 1.000 |
| Spor giysiler | 1.200 |
| Spor ayakkabıları | 800 |
| İpekli | 600 |
| Kuş tüyü | 1.200 |
| Perdeler | 600 |
| Otomatik + | 1.200 |
| Pamuklu  | 1.600 |
| Pompalama/Sıkma | 1.600 |
| Sadece durulama/kolalama | 1.600 |

YIKAMA

Son sıkma işleminin iptal edilmesi (durulama sonu)

- Devir sayısı için  ayarını (durulama sonu) yapınız.

Çamaşırlar son durulama işleminin ardından suda bırakılır. Bu şekilde, çamaşırlar program sona erdikten hemen sonra kurutmali çamaşır makinesinden çıkarılmayacaksa, kırışik oluşumu azaltılmış olur.

Son sıkma işleminin başlatılması:

Ekranda ideal sıkma devri ve  Durulama sonu dönüşümlü olarak gösterilir.

- \wedge ve \vee sensörlü tuşları ile farklı bir sıkma devri seçiniz ve OK ile onaylayınız.
- *Start/Çamaşır ekleme* sensörlü tuşu ile son sıkma işlemini başlatınız.

Programın sonlandırılması:

- \wedge ve \vee sensörlü tuşları ile 0 ayarını (sıkma yok) seçiniz.
- Yanıp sönen *Start/Çamaşır ekleme* sensörlü tuşuna dokununuz.

Su dışarı pompalanır.

Ara sıkma

Çamaşırlar ana yıkamanın ardından ve durulama işlemlerinde sıkılır. Son sıkma devri azaltıldığında, aynı zamanda ara sıkma devri de azaltılır.

Ara sıkma ve son sıkma işlemi seçimlerinin iptal edilmesi

- Yıkama programı başlamadan önce sıkma devrini 0 değerine düşürünüz.



Son durulama işleminden sonra su dışarı pompalanır ve kırışmayı önleme fonksiyonu devreye girer.

Bazı programlarda, bu ayarda ek bir durulama gerçekleştirilir.

Program tablosu

| ECO 40–60 | | maksimum 8,0 kg |
|---|---|-----------------|
| Çamaşır | Normal kirlilikte pamuklu çamaşırlar | |
| Öneri | <ul style="list-style-type: none"> - Bir yıkama döngüsünde, 40 °C ve 60 °C sıcaklıklarda yıkanabilir karışık yünlü çamaşırlar yıkanabilir. - Bu program, pamuklu çamaşırların yıkanması için enerji ve su tüketimi açısından en verimli programdır. | |
| Test enstitüsü için bilgi: 2019/2023 sayılı Enerji Verimliliği ve Çevreye Duyarlı Tasarım AB Yönetmeliği'ne uyulması ve 2019/2014 sayılı tüzük uyarınca enerji etiketi için test programı. | | |
| Pamuklu | | 90 °C ila soğuk |
| | | maksimum 8,0 kg |
| Çamaşır | Pamuklu, keten veya karışık kumaştan tişörtler, iç çamaşırları, masa tekstili vb. | |
| Öneri | <ul style="list-style-type: none"> - Özel hijyen gereklilikleri durumunda 60 °C veya daha yüksek bir sıcaklık ayarı seçiniz. - Hafif kirlilikte pamuklu çamaşırlar için 20 °C programı. | |
| Bakımı kolay | | 60 °C ila soğuk |
| | | maksimum 3,5 kg |
| Çamaşır | Sentetik veya karışık kumaştan ya da bakımı kolay pamuklu çamaşırlar | |
| Öneri | Kırışmaya yatkın çamaşırlarda sıkma devrini azaltınız. | |
| Narin çamaşırlar | | 60 °C ila soğuk |
| | | maksimum 2,0 kg |
| Çamaşır | Sentetik kumaştan, karışık kumaştan veya viskozdan hassas çamaşırlar | |
| Öneri | Kırışmaya yatkın çamaşırlarda sıkma devri seçmeyiniz. | |

YIKAMA

| Yünlü  | | 40 °C ila soğuk | maksimum 2,0 kg |
|--|--|------------------------|----------------------------|
| Çamaşır | Yünlü veya yün karışımı tekstil ürünleri | | |
| Öneri | Kırışmaya yatkın çamaşırlarda son sıkma devrini dikkate alınız. | | |
| Gömler | | 60 °C ila soğuk | maks. 1,0 kg/2,0 kg |
| Çamaşır | Pamuklu ve karışık kumaştan gömlek ve bluzlar | | |
| Öneri | <ul style="list-style-type: none">- Yaka ve manşetleri kirlilik derecesine bağlı olarak ön işlemden geçiriniz.- Gömlekler ve bluzları ters yüz ediniz, düğmeleri kapatınız, yakaları ve manşetleri içeri kıvrınız.- İpekli gömlek ve bluzlar için <i>İpekli</i>  programını kullanınız.- <i>Ön ütü</i> ekstra fonksiyonu etkin olduğunda, azami doldurma miktarı 1,0 kg'a düşer. | | |
| MobileStart  | | | |
| Öneri | Program, Miele uygulaması üzerinden seçilir ve kullanılır. | | |
| QuickPower | | 60 °C ila 40 °C | maksimum 4,0 kg |
| Çamaşır | <i>Pamuklu</i> programında da yıkanması mümkün normal kirlilikte çamaşırlar. | | |
| Öneri | Çamaşırlar özel bir su püskürtme işlemi ile ıslatılır ve özel bir yıkama ritmi ile hızlı ve mükemmel bir şekilde yıkanır. | | |
| Havalandırma | ⇨ “Program tablosu – KURUTMA” | | |
| Sıcak havalandırma | ⇨ “Program tablosu – KURUTMA” | | |
| Hav yıkama | ⇨ “Hav yıkama programı” bölümü | | |

Diğer programlar

| Dış giyim (Outdoor) | | 40 °C ila soğuk | maksimum 2,5 kg |
|-----------------------------|---|------------------------|------------------------|
| Çamaşır | Gore-Tex [®] , SYMPATEX [®] , WINDSTOPPER [®] vb. gibi bir membrana sahip mont veya pantolon gibi işlevsel giysiler | | |
| Öneri | <ul style="list-style-type: none"> - Fermuarları ve cırt-cırt bantları kapatınız. - Yumuşatıcı kullanmayınız. - Gerektiğinde dış giyim ürünleri yıkandıktan sonra <i>Emprenyeleme</i> programında işleme tabi tutulabilir. Emprenyeleme işleminin her yıkamadan sonra uygulanması tavsiye edilmez. | | |
| Kotlar | | 60 °C ila soğuk | maksimum 3,0 kg |
| Öneri | <ul style="list-style-type: none"> - Kot giysiler ters yüz edilerek yıkanmalıdır. - Kot kumaşlar ilk birkaç yıkama sırasında genellikle bir miktar renk verir. Bu sebeple açık renk ve koyu renk çamaşırları ayrı ayrı yıkayınız. - Fermuarları ve düğmeleri yıkama işleminden önce kapatınız. | | |
| Koyu renk çamaşırlar | | 60 °C ila soğuk | maksimum 3,0 kg |
| Çamaşır | Pamuklu ve karışık kumaştan siyah ya da koyu renk çamaşırlar | | |
| Öneri | Ters yüz ederek yıkayınız. | | |
| Ekspres 20 | | 40 °C ila soğuk | maksimum 3,5 kg |
| Çamaşır | Çok az giyilmiş veya çok az kirli pamuklu tekstil ürünleri. | | |
| Emprenyeleme | | 40 °C | maksimum 2,5 kg |
| Çamaşır | Mikrofiber tekstil ürünleri, kayak giysileri veya ağırlıklı olarak sentetik kumaştan masa tekstillerinin yıkandıktan sonra, su ve kir itici etki elde etmek üzere işleme tabi tutulmasına yöneliktir. | | |
| Öneri | <ul style="list-style-type: none"> - Çamaşırların yeni yıkanmış ve sıkılmış ya da kurutulmuş olması gerekir. - İdeal etkinin elde edilmesi için, ardından bir ısıl işlem uygulanmalıdır. Bu işlem, bir çamaşır kurutma makinesinde kurutarak veya ütöleme yoluyla gerçekleştirilebilir. | | |

YIKAMA

| Spor giysiler | | 60 °C ila soğuk | maksimum 2,5 kg |
|---|--|------------------------|------------------------|
| Çamaşır | Tişört ve pantolon gibi spor ve fitnes giysileri, mikrofiber spor giysileri ve muflon | | |
| Öneri | <ul style="list-style-type: none">- Yumuşatıcı kullanmayınız.- Üreticinin bakım sembollerini dikkate alınız. | | |
| Spor ayakkabıları | | 40 °C ila soğuk | en fazla 2 çift |
| Çamaşır | Spor ayakkabıları (deri olmayan) | | |
| Öneri | <ul style="list-style-type: none">- Üreticinin bakım talimatlarını mutlaka dikkate alınız.- Yumuşatıcı kullanmayınız.- Kaba kirleri bir fırça ile temizleyiniz.- Tozların giderilmesi için otomatik olarak deterjansız bir ön yıkama uygulanır. | | |
| İpekli  | | 30 °C ila soğuk | maksimum 1,0 kg |
| Çamaşır | İpekli ve elde yıkanması gereken, yün içermeyen tüm çamaşırlar. | | |
| Öneri | İnce kütümlü çorapları ve sutyenleri bir çamaşır torbasının içinde yıkayınız. | | |
| Kuş tüyü | | 60 °C ila soğuk | maksimum 2,0 kg |
| Çamaşır | Kuş tüyü dolgulu mont, uyku tulumu, yastık ve diğer tekstil ürünleri | | |
| Öneri | <ul style="list-style-type: none">- Aşırı köpük oluşumunun önüne geçmek üzere yıkamadan önce çamaşırların havasını alınız. Bu amaçla, çamaşırları ya dar bir çamaşır torbasına koyunuz ya da yıkanabilir bantla bağlayınız.- Bakım etiketini dikkate alınız. | | |
| Perdeler | | 40 °C ila soğuk | maksimum 2,0 kg |
| Çamaşır | Üreticisi tarafından makinede yıkanabilir olduğu belirtilen perdeler. | | |
| Öneri | <ul style="list-style-type: none">- Tozun giderilmesi için <i>Ön yıkama</i> seçeneğini seçiniz.- Kırışmaya yatkın perdelerde sıkma devrini düşürünüz veya sıkma işlemini iptal ediniz.- Perdedeki ruletleri çıkartınız. | | |





































| | | | |
|--|---|-------------------------------|------------------------|
| Otomatik + | | 40 °C ila soğuk | maksimum 5,0 kg |
| Çamaşır | <i>Pamuklu ve Bakımı kolay</i> programına uygun, renklerine göre ayrılmış çamaşırlar | | |
| Öneri | Otomatik olarak ayarlanan yıkama parametreleri (örneğin su seviyesi, yıkama ritmi ve sıkma ayarı) sayesinde tüm çamaşırlar daima ideal bir şekilde korunarak temizlenir. | | |
| Finish Buhar | | ⇨ “Program tablosu – KURUTMA” | |
| Pamuklu <input type="checkbox"/> | | 60°C/40°C | maksimum 8,0 kg |
| Çamaşır | Normal kirlilikte pamuklu çamaşırlar | | |
| Öneri | <ul style="list-style-type: none"> - Bu ayarlar, enerji ve su tüketimi bakımından pamuklu çamaşırlar için en verimli ayarlardır. - 60°C durumunda ulaşılan yıkama suyu sıcaklığı 60 °C'den düşüktür. Yıkama performansı Pamuklu 60 °C programı ile aynıdır. | | |
| Test enstitüsü için bilgi: EN 60456 standardına uygun test programları. | | | |
| Pompalama/Sıkma | | maksimum 8,0 kg | |
| Öneri | <ul style="list-style-type: none"> - Sadece pompalama: Devir sayısını 0 dev/dk olarak ayarlayınız. - Ayarlanan devir sayısına dikkat ediniz. | | |
| Sadece durulama/ko- lalama | | maksimum 8,0 kg | |
| Çamaşır | <ul style="list-style-type: none"> - Elde yıkanmış ve durulanması gereken tekstil ürünleri - Kolalanması gereken masa örtüleri, peçeteler veya iş kıyafetleri | | |
| Öneri | <ul style="list-style-type: none"> - Kırışmaya yatkın çamaşırlarda son sıkma devrini dikkate alınız. - Kolalanacak çamaşırların yeni yıkanmış olması ve durulanırken yumuşatıcı kullanılmamış olması gerekir. - <i>İlave su</i> ekstra fonksiyonunu etkinleştirerek 2 durulama işlemiyle bilhassa iyi bir durulama sonucu elde edersiniz. <i>İlave su</i> ayarında ek bir durulama işlemi etkinleştirilmiş olmalıdır (bkz. “Ayarlar” – “İlave su” bölümü). | | |

YIKAMA

Bakım



| Makine temizliđi | 85 °C | çamaşırsız |
|---|--|------------|
| <p>Sık sık düşük sıcaklıkta yıkama sonucunda kurutmalı çamaşır makinesinde bakteri oluşumu tehlikesi oluşur.</p> <p>Kurutmalı çamaşır makinesinin temizlenmesi sonucunda bakteri, mantar ve biyofilm miktarı belirgin bir şekilde azalır ve koku oluşumu önlenir.</p> | | |
| Öneri | <ul style="list-style-type: none">- Miele Makine Temizleyici kullanımı yoluyla ideal bir sonuç elde edersiniz. Alternatif olarak standart bir toz deterjan da kullanılabilir.- Çamaşır makinesi temizleyicisini veya standart deterjanı doğrudan kazana uygulayınız.- Çamaşır doldurmayınız. Temizlik işlemi boş kazan ile gerçekleştirilir. | |

Program akışı

| | Ana yıkama | | Durulama | | Sıkma |
|---|---|--------------|---|--------------------|-------|
| | Su seviyesi | Yıkama ritmi | Su seviyesi | Durulama sayısı | |
| ECO 40–60 |  | Ⓐ |  | 2–3 ² | ✓ |
| Pamuklu |  | Ⓐ |  | 2–4 ^{1,2} | ✓ |
| Bakımı kolay |  | Ⓑ |  | 2–3 ² | ✓ |
| Narin çamaşırlar |  | Ⓒ |  | 2–3 ² | ✓ |
| Yünlü |  | Ⓔ |  | 2 | ✓ |
| Gömlükler |  | Ⓒ |  | 3 | ✓ |
| QuickPower |  | Ⓐ |  | 1 | ✓ |
| Dış giyim (Outdoor) |  | Ⓒ |  | 3 | ✓ |
| Kotlar |  | Ⓑ |  | 2–3 ² | ✓ |
| Koyu renk çamaşırlar |  | Ⓑ |  | 3–4 ² | ✓ |
| Ekspres 20 |  | Ⓐ |  | 1 | ✓ |
| Emprenyeleme | – | Ⓑ |  | 1 | ✓ |
| Spor giysiler |  | Ⓒ |  | 2 | ✓ |
| Spor ayakkabıları ³ |  | Ⓓ |  | 2 | ✓ |
| İpekli |  | Ⓔ |  | 2 | ✓ |
| Kuş tüyü ⁴ |  | Ⓒ |  | 3 | ✓ |
| Perdeler |  | Ⓒ |  | 3 | ✓ |
| Otomatik + |  | ⒶⒷ |  | 2–3 ² | ✓ |
| Pamuklu  |  | Ⓐ |  | 2–4 ² | ✓ |
| Sadece durulama/kolalama | – | – |  | 1–2 ⁵ | ✓ |

Açıklamalar takip eden sayfadadır.

YIKAMA

-  = düşük su seviyesi
 = orta su seviyesi
 = yüksek su seviyesi
Ⓐ = Yoğun ritim
Ⓑ = Normal ritim
Ⓒ = Hassas ritim
Ⓓ = Salıncak ritmi
Ⓔ = Elde yıkama ritmi
✓ = Uygulanır
– = Uygulanmaz

Bu kurutmalı çamaşır makinesi, miktar otomatığı olan tam elektronik bir kontrolle sahiptir. Kurutmalı çamaşır makinesi gerekli su miktarını çamaşırın su çekme kapasitesine ve kazana doldurulan çamaşırın miktarına göre kendisi belirler.

Belirtilen program akışları daima azami dolum miktarında ana programa ilişkindir.

Yıkama programı sırasında kurutmalı çamaşır makinenizin ekranı ulaşılmış olan program bölümü hakkında sürekli olarak bilgi verir.

Program akışındaki özellikler

Kırışmayı önleme:

Kırışmayı önlemek amacıyla kazan, program sona erdikten sonra 30 dakika kadar daha dönmeye devam eder.

İstisna: *Yünlü* ve *İpekli* programlarında Kırışmayı Önleme gerçekleşmez.

Kurutmalı çamaşır makinesinin kapağı istenilen anda açılabilir.

¹ 60 °C ve üstü bir sıcaklık seçildiğinde 2 durulama işlemi uygulanır. 60 °C'nin altında bir sıcaklık seçildiğinde 3 durulama işlemi uygulanır.

² Şu durumlarda ek bir durulama uygulanır:

- Kazanda çok fazla köpük varsa
- Son sıkma devri 700 dev/dk.'dan düşüğe

³ Ön yıkama: Tozların giderilmesi için otomatik olarak bir ön yıkama gerçekleştirilir.

⁴ Hızlanarak sıkma: Dolgunun havasının alınması için yıkama işleminden önce hızlanarak sıkma işlemi uygulanır.

⁵ Ek durulamanın uygulanması: "Ayarlar" bölümünde açıklandığı gibi ek durulama etkin olduğunda, *İlave su* ekstra fonksiyonu seçilir.

PowerWash

Miele tarafından geliştirilmiş olan yıkama yöntemi PowerWash, aşağıdaki yıkama programlarında kullanılır:

- ECO 40–60 (az veya orta miktarda çamaşır durumunda)
- Pamuklu (az veya orta miktarda çamaşır durumunda)
- Bakımı kolay
- Gömlekler
- Otomatik +
- Narin çamaşır

Çalışma şekli

Normal yıkama işleminde, çamaşır lar çekebileceklerinden daha fazla su ile yıkanır lar. Bu suyun tamamının ısıtılması gerekir.

PowerWash yıkama işleminde, çamaşır lar çekebileceklerinden sadece çok az miktarda daha fazla su ile yıkanır lar. Çamaşır lar tarafından çekilmeyen su, kazanı ve çamaşır ları ısıtır ve sürekli olarak çamaşır ları püskürtülür. Bu şekilde enerji tüketimi düşürülür.

Etkinleştirme

PowerWash yıkama işlemi yukarıda belirtilen programlarda otomatik olarak etkinleştirilir.

PowerWash yıkama işlemi aşağıdaki koşullarda gerçekleştirilmez:

- Seçilen son sıkma devri 600 dev/dk.'dan düşük olması
- Ana yıkama için kapsül dozajının (D), (E) seçilmiş olması
- Yıkama sıcaklığının 60 °C'yi geçmesi

- Örneğin *Ön yıkama* veya *İlave su* gibi ekstra fonksiyonların seçilmiş olması
- *ECO 40–60* veya *Pamuklu* programlarında yüksek miktarda çamaşır doldurulmuş olması

Özellikler

- Nemlendirme evresi

Yıkama programının başında kurutmalı çamaşır makinesinde birkaç kez sıkma işlemi gerçekleştirir. Sıkma sırasında çıkan su, çamaşır ları ideal bir nemlilik sağlamak üzere tekrar çamaşır ları püskürtülür.

Nemlendirme evresinin sonunda ideal su seviyesi ayarlanır. Kurutmalı çamaşır makinesi gerekirse suyu dışarı pompalar ve bir miktar taze su ekler.

- Isıtma evresindeki sesler

Çamaşır lar ve kazan ısıtılırken alışık olunmayan sesler (fokurdama) duyulabilir.

- Deterjan kullanımı

Deterjan dozunun doğru olmasına dikkat ediniz (az miktarda çamaşır dolum miktarı için).

Ekstralar

Yıkama programlarına Ekstralar fonksiyonunun yardımıyla ekleme yapabilirsiniz.

Her Ekstralar fonksiyonunun tüm programlarda seçilmesi mümkün değildir.

Ekstralar seçimi

Ekstralar, doğrudan *Single*, *Hassas* ve *Ön ütü* sensörlü tuşları ile seçilebilir.

Diğer ekstralar, ekran ile bağlantılı olarak *Ekstralar* sensörlü tuşu ile seçilebilir.

Single

Ön ütü

Hassas

Ekstralar

Ekstraların doğrudan seçilmesi

- İsteddiğiniz Ekstralar fonksiyonunun sensörlü tuşuna dokununuz.

İlgili tuş parlak bir şekilde yanar.

Her Ekstra fonksiyonunun tüm programlarda seçilmesi mümkün değildir.

Yıkama programı için izin verilmeyen Ekstra fonksiyonu tuşu yanmaz ve böylece dokunularak etkinleştirilemez.

Ekstraların ekrandan seçilmesi

- *Ekstralar* sensörlü tuşuna dokununuz.

Ekranda şu görüntülenir: Ekstra yok ✓

- İsteddiğiniz Ekstra ekranda görünene kadar ∨ veya ∧ sensörlü tuşuna dokununuz.
- Ekstra fonksiyonunu OK sensörlü tuşuna basarak onaylayınız.

Ekstra fonksiyonu bir ✓ ile işaretlenir.

Ekstra seçiminin kaldırılması

- Parlak bir şekilde yanan *Single*, *Hassas* veya *Ön ütü* sensörlü tuşuna dokununuz.

Sensörlü tuş kısık yanar.

- *Ekstralar* sensörlü tuşuna dokununuz.

Ekranda seçilen ekstra fonksiyonu gösterilir.

- Ekranda Ekstra yok gösterilene kadar ∨ veya ∧ sensörlü tuşuna dokununuz.

- Ekstra yok seçimini OK sensörlü tuşu ile onaylayınız.

Ekstra fonksiyonu seçimi kaldırılmıştır.

Single

Çok az miktarda çamaşırın (< 1 kg) normal bir yıkama programında verimli bir şekilde yıkanmasına olanak sağlar. Yıkama süresi kısalmaz.

Aşağıdaki önerileri dikkate alınız:

- Sıvı deterjan kullanınız.
- Deterjan miktarını ½ kazan dolusu çamaşır için belirtilen değer en fazla % 50' sine düşürünüz.

Ön ütü

Kırıksık oluşumunu azaltmak üzere çamaşır program sonunda düzleştirilir. İdeal bir sonuç için azami doldurma miktarını % 50 oranında azaltınız. Kazana az miktarda çamaşır doldurulması elde edilen sonucu iyileştirir.

Giyisilerin kurutma makinesinde kurutulmaya ☞☞ ve ütüye ☞☞ uygun olması gerekir.

Bazı programlarda sıkma devir sayısı düşürülür.

Hassas

Kazan hareketi ve yıkama süresi azaltılır. Hafif kirli çamaşırlar bu şekilde daha hassas bir şekilde yıkanabilir.

Quick

Bu program, üzerinde belirgin leke bulunmayan az kirli çamaşırlar içindir.

Ana yıkama süresi kısaltılır.

Ön yıkama

Toz, kum gibi büyük miktarda kirlerin giderilmesi içindir.

Suda bekletme

Protein içeren lekeleri olan, bilhassa kirli çamaşırlar için.

Suda bekletme süresi için, “Ayarlar” bölümünde açıklandığı şekilde, 30 dakikalık adımlarla 30 dakika ila 5 saat arasında bir değer seçebilirsiniz.

Fabrika ayarı 30 dakikadır.





Yoğun

Özellikle aşırı kirli ve dayanıklı çamaşırlar için. Yıkama mekaniğinin güçlendirilmesi ve daha fazla ısıtma enerjisi kullanımı ile temizlik etkisi artırılır.

Ekstra sessiz

Yıkama programı sırasında daha az ses çıkar. Bu fonksiyonu, genel dinlenme saatleri sırasında çamaşır yıkamak istediğinizde kullanın. *Durulama sonu* seçeneği etkinleştirilir ve program süresi uzar.

AllergoWash

Çamaşırlarda özel hijyen gerekliliği durumunda uygulanır. Daha fazla enerji kullanımı sayesinde sıcaklık muhafaza süreleri uzatılır. Su kullanımı artırılarak durulama etkisi artırılır. Çamaşırlar kurutma makinesinde kurutulmaya   ve ütüye   uygun olmalıdır.



İlave su

Yıkama ve durulama sırasındaki su seviyesi artırılır. *Sadece durulama/kolalama* programında ikinci bir durulama işlemi gerçekleştirilir.

İlave su ekstra fonksiyonu için “Ayarlar” bölümünde açıklandığı şekilde başka fonksiyonlar seçebilirsiniz.

YIKAMA

Programlar için aşağıdaki ekstralar seçilebilir:

| | Single | Ön ütü | Hassas | Quick | Ön yıkama | Suda bekletme | Yoğun | Ekstra sessiz | AllergoWash | İlave su |
|---|--------|--------|--------|-------|-----------|---------------|-------|---------------|-------------|----------|
| ECO 40-60 | - | - | - | - | - | - | - | - | - | - |
| Pamuklu | ● | ● | ● | ● | ● | ● | ● | ● | ● | ● |
| Bakımı kolay | ● | ● | ● | ● | ● | ● | ● | ● | ● | ● |
| Narin çamaşırlar | ● | ● | ● | ● | ● | ● | - | ● | ● | ● |
| Yünlü  | ● | - | - | - | - | - | - | ● | - | - |
| Gömlekler | ● | ● | ● | ● | ● | ● | - | ● | ● | ● |
| QuickPower | - | ● | - | ✓ | - | - | - | - | - | - |
| Dış giyim (Outdoor) | - | - | ● | ● | ● | ● | - | ● | - | ● |
| Kotlar | ● | ● | ● | ● | ● | ● | - | ● | ● | ● |
| Koyu renk çamaşırlar | ● | ● | ● | ● | ● | ● | - | ● | ● | ● |
| Ekspres 20 | - | ● | - | ✓ | - | - | - | - | - | - |
| Emprenyeleme | - | - | - | - | - | - | - | - | - | - |
| Spor giysiler | ● | ● | ● | ● | ● | ● | - | ● | ● | ● |
| Spor ayakkabıları | - | - | - | - | - | - | - | ● | - | ● |
| İpekli  | ● | - | - | - | - | - | - | ● | - | - |
| Kuş tüyü | - | - | ● | ● | ● | - | - | ● | ● | ● |
| Perdeler | - | ● | ● | ● | ● | - | - | ● | ● | ● |
| Otomatik + | ● | ● | ● | ● | ● | ● | - | ● | ● | ● |
| Pamuklu  | ● | ● | ● | ● | ● | ● | ● | ● | ● | ● |
| Sadece durulama/ko-lalama | - | - | - | - | - | - | - | - | - | ● |

● = Seçilebilir

✓ = Otomatik olarak etkinleştirilir

- = Seçilemez

Deterjan

Ev tipi amařır makinelerine uygun tm deterjanları kullanabilirsiniz. Uygulama ve dozaj bilgileri deterjan ambalajında verilir.

Dozaj řunlara baėlıdır:

- amařırın kirlilik derecesi
- amařır miktarı
- Su sertlik derecesi

Suyun sertlik derecesini bilmiyorsanız, yerel su idaresinden bilgi alınız.

Su yumuřatıcı

II ve III su sertlik derecesi aralıklarında deterjandan tasarruf etmek zere su yumuřatıcı ekleyebilirsiniz. Doėru su yumuřatıcı dozajı ambalaj zerinde belirtilmiřtir. nce deterjanı, ardından da su yumuřatıcıyı doldurunuz.

Deterjan dozajını I. su sertlik aralıėına ynelik olarak ayarlayabilirsiniz.

Su sertlik dereceleri

| Sertlik derecesi aralıėı | Toplam sertlik derecesi [mmol] | Alman sertlik derecesi °d |
|--------------------------|--------------------------------|---------------------------|
| yumuřak (I) | 0 – 1,5 | 0 – 8,4 |
| orta (II) | 1,5 – 2,5 | 8,4 – 14 |
| sert (III) | 2,5 st | 14 st |

Dozaj yardımcıları

Deterjan ls olarak zellikle sıvı deterjan dozajı iin deterjan reticileri tarafından hazırlanmıř olan dozaj yardımcılarını (dozaj topları) kullanınız.

Yedek paketler

Deterjan satın alırken p oluřumunu azaltmak iin mmknse tekrar doldurulabilir ambalajlar satın almanızı neririz.

Yumuřatıcı, sentetik kola, sıvı kola

Yumuřatıcı amařırlara yumuřaklık verir ve makineyle kurutma sırasında meydana gelen statik elektriklenmeyi azaltır.

Sentetik kola amařırlara sertlik verir.





Kola amařırlara sertlik ve dolgunluk verir.

YIKAMA

Yumuşatıcı, sentetik kola veya kolanın ayrı kullanılması

Kola, ambalajında belirttiği gibi hazırlanmalıdır.

Faydalı bilgi: Yumuşatıcı ile durularken *İlave Su* ekstra fonksiyonunu etkinleştiriniz.

- Yumuşatıcıyı  bölmesine doldurunuz veya kapsülü takınız.
- Sıvı/sentetik kolayı  bölmesine ve toz veya koyu sıvı kolayı/sentetik kolayı  bölmesine doldurunuz.
- *Sadece durulama/kolalama* programını seçiniz.
- Gerekliyse sıkma devrini düzeltiniz.
- Kapsül kullanılırken  sensörlü tuşunu etkinleştiriniz.
- *Start/Çamaşır ekleme* sensörlü tuşuna dokununuz.

Boya çıkarma/Boyama

 Boya çıkarıcı sonucunda hasar. Boya çıkarıcılar kurutmalı çamaşır makinesinde korozyona sebep olur. Kurutmalı çamaşır makinesinde boya çıkarıcı kullanmayınız.

Bu kurutmalı çamaşır makinesinde boyama işlemi gerçekleştirilmesine, sadece boyanın kurutmalı çamaşır makinesinde kullanıma uygun olması halinde izin verilir. Boyama için kullanılan tuz sürekli kullanım halinde paslanmaz çelikte korozyona sebep olabilir. Boya üreticisinin talimatlarına kesinlikle uyunuz.

Boyama işlemi için mutlaka *İlave su* ekstra fonksiyonunu seçiniz.

Tavsiyemiz: Miele Çamaşır Deterjanı

Miele Çamaşır Deterjanı, Miele tarafından Miele çamaşır makinelerinde günlük kullanım için özel olarak geliştirilmiştir. Bu deterjanlar hakkında daha fazla bilgiyi “Deterjanlar ve bakım ürünleri” bölümünden edinebilirsiniz.

| | Miele Çamaşır Deterjanı | | Miele Caps | | |
|--------------------------|-------------------------|------------|---|---|--|
| | UltraWhite | UltraColor |  |  |  |
| ECO 40–60 | ✓ | ✓ | - | ✓ | ✓ |
| Pamuklu | ✓ | ✓ | - | ✓ | ✓ |
| Bakımı kolay | - | ✓ | - | ✓ | ✓ |
| Narinler | - | - | ✓ | ✓ | - |
| Yünlü | - | - | ✓ | - | - |
| Gömlekler | ✓ | ✓ | - | ✓ | ✓ |
| QuickPower | ✓ | ✓ | - | - | - |
| Dış giyim (Outdoor) | - | - | ✓ | - | - |
| Kotlar | - | ✓ | - | ✓ | - |
| Koyu renk çamaşırlar | - | ✓ | ✓ | ✓ | - |
| Ekspres 20 | - | ✓ | - | ✓ | - |
| Emprenyeleme | - | - | - | ✓ | - |
| Spor giysileri | - | - | ✓ | - | - |
| Spor ayakkabıları | - | ✓ | - | - | ✓ |
| İpekli | - | - | ✓ | - | - |
| Kuş tüyü | - | - | ✓ | - | - |
| Perdeler | ✓ | ✓ | - | - | ✓ |
| Otomatik + | - | ✓ | - | ✓ | ✓ |
| Sadece durulama/kolalama | -/- | -/- | -/- | ✓/- | -/- |

✓ tavsiye edilir

- tavsiye edilmez

 Özel deterjan (örneğin WoolCare)

 Tekstil bakım ürünleri (örneğin yumuşatıcı)

 Katkı maddesi (örneğin Booster)

YIKAMA

1015/2010 (EU) sayılı direktif doğrultusunda deterjan önerileri

Öneriler, “YIKAMA” – “Program tablosu” bölümünde verilen sıcaklık aralıkları için geçerlidir.

| | Standart | Renkli Çamaşır | Narin ve Yünlü | Özel |
|----------------------|----------------|----------------|----------------|------|
| | | | | |
| ECO 40–60 | ✓ | ✓ | - | - |
| Pamuklu | ✓ | ✓ | - | - |
| Bakımı kolay | - | ✓ | - | - |
| Narin çamaşırlar | - | - | ✓ | - |
| Yünlü | - | - | ✓ | ✓ |
| Gömlekler | ✓ | ✓ | - | - |
| QuickPower | ✓ | ✓ | - | - |
| Dış giyim (Outdoor) | - | - | ✓ | ✓ |
| Kotlar | - | ✓ ¹ | - | - |
| Koyu renk çamaşırlar | - | ✓ ¹ | - | - |
| Ekspres 20 | - | ✓ ¹ | - | - |
| Spor giysiler | - | - | ✓ | ✓ |
| Spor ayakkabıları | - | ✓ ¹ | - | - |
| İpekli | - | - | - | ✓ |
| Kuş tüyü | - | - | ✓ ¹ | ✓ |
| Perdeler | ✓ ² | - | - | - |
| Otomatik + | - | ✓ | - | - |
| Kolalama | - | - | - | ✓ |

✓ Önerilir

- Önerilmez

¹ Sıvı deterjan

² Toz deterjan

Ayrı kurutma

Ayrı kurutma, yıkanan çamaşırların tamamının yıkama işleminin ardından kurutulması gerekmiyorsa veya makine içindeki çamaşır miktarı kurutmaya uygun azami çamaşır miktarını aşıyorsa gerekir.

1. Çamaşırların hazırlanması

Çamaşırların ayrılması

- Çamaşırları, iplik/dokuma türüne ve mümkünse kalan nem oranına göre ayırınız.

Bu şekilde eşit bir kurutma sonucu elde edersiniz.

- Kurutma işleminden önce bakım etiketindeki sembolleri kontrol ediniz.

Sembol verilmemişse, sadece ilgili çamaşıra yönelik özel programlarda kurutunuz.

Kurutma işlemine ilişkin faydalı bilgiler

- Triko giysiler (örneğin tişörtler, iç çamaşırlar) ilk yıkamada genellikle çeker. Bu sebeple: Daha fazla çekmelerini önlemek üzere bu çamaşırları aşırı kurutmayınız. Triko giysileri bir veya iki beden daha büyük alınız.
- Kolalanmış çamaşırları kurutabilirsiniz. Alışılmış apre etkisini vermek için iki katı miktarda kola kullanınız.
- Yeni, koyu renk çamaşırları açık renk çamaşırlar ile birlikte kurutmayınız. Koyu renkli tekstil ürünler renk verebilir veya farklı renkli havlar tekstil ürünlerin üzerine yapışabilir.
- Kurutma programlarının “Program tablosu” bölümünde açıklanmış olan azami doldurma miktarlarını dikkate alınız. Kurutma sonucu ve kırışık oluşumu doluluk miktarına bağlıdır. Ne kadar az doldurulursa, sonuç o kadar iyi olur. Bu sebeple, doldurulan çamaşır miktarını azaltırsanız bilhassa eşit ve kırışiksiz bir kurutma sonucu elde edersiniz.
- Çok ıslak çamaşırları kurutmayınız. Çamaşırları, yıkandıktan sonra en az 30 saniye kadar sıkma işleminden geçiriniz.
- Yünlüler ve yün karışımları tiftiklenmeye ve çekmeye yatkındır. Bu tür çamaşırlar için sadece *Yünlü* programını kullanınız.
- Saf keten dokumaları sadece bakım etiketlerinde belirtilmişse makinede kurutunuz. Aksi takdirde kumaş “pürüzlenir”.

KURUTMA

2. Program seçimi

Kurutmalı çamaşır makinesinin gücünün açılması

- Program seçim düğmesini herhangi bir program konumuna çeviriniz.

Kazan aydınlatması açılır.

Kazan aydınlatması birkaç dakika sonra otomatik olarak kapanır.

Program seçimi

- Program seçim düğmesi kullanılarak

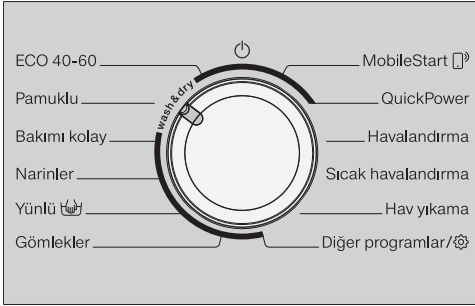

- Program seçim düğmesini istediğiniz program konumuna çeviriniz.

Ekranında şu görüntülenir:



- Ekranında Kurutma gösterilene kadar ∨ veya ∧ sensörlü tuşuna dokununuz.
- OK sensörlü tuşu ile onaylayınız.

Ekranında seçilen program ve azami dolurma miktarı, ardından ayarlanmış kurutma parametreleri gösterilir. Ardından ekran kurutma programının ana göstergesine geçer.

- Program seçim düğmesinin “Diğer programlar” konumuna getirilmesiyle

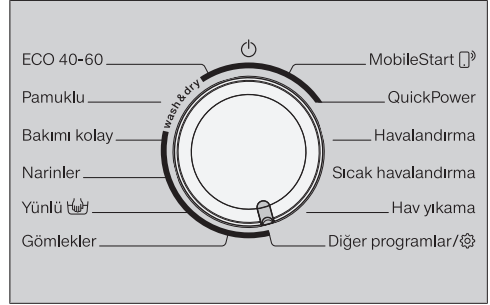

- Program seçim düğmesini çevirerek *Diğer programlar* / konumuna getiriniz.

Ekranında şu görüntülenir:



- İsteddiğiniz program ekranında gösterilene kadar ∨ veya ∧ sensörlü tuşuna dokununuz.
- Programı OK sensörlü tuşu ile onaylayınız.

Ekranında şu görüntülenir:



- Ekranında Kurutma gösterilene kadar ∨ veya ∧ sensörlü tuşuna dokununuz.
- OK sensörlü tuşu ile onaylayınız.

Ekranında seçilen program ve azami dolurma miktarı gösterilir. Ardından ekran kurutma programının ana göstergesine geçer.

- Program seçim düğmesinin “MobileStart” konumuna getirilmesiyle

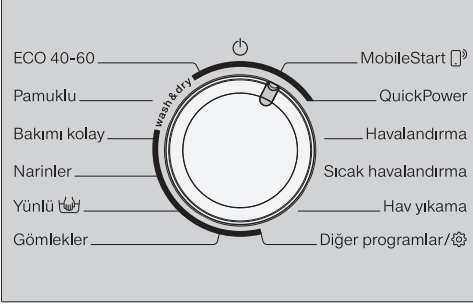

- Program seçim düğmesini çevirerek **MobileStart** konumuna getiriniz.

Faydalı bilgi: **MobileStart** kullanımı için kurutmalı çamaşır makinesinin Wi-Fi ağına bağlanmış ve Uzaktan kumanda açık olmalıdır.

Ekranında şu görüntülenir:

Çamaşırları doldurun, kapağı kapatın ve "Start" tuşuna basın. Uzaktan kumanda mümkün

- Ekrandaki talimatları uygulayınız ve programı başlatınız.

Ekranında şu görüntülenir:

MobileStart

Kurutmalı çamaşır makinesi artık Miele uygulaması ile kumanda edilebilir.

3. Kurutmalı çamaşır makinesinin doldurulması

Kapağın açılması

- Kapağı açmak için kulpundan kavrayıp çekiniz.

Çamaşırları koymadan önce kazanın içinde hayvan veya yabancı madde olup olmadığını kontrol ediniz.

- Çamaşırları gevşek bir şekilde kazana yerleştiriniz.

Aşırı doldurma çamaşırlara zarar verir ve kurutmayı olumsuz etkiler.

“Program tablosu” bölümündeki azami doldurma miktarlarını dikkate alınız.

Kapağın kapatılması

- Kapak ile körük lastik arasına çamaşır sıkışmamasına dikkat ediniz.

- Kapağı hafif bir hareketle kapatınız.

Torbacıklar ve toplar gibi dozaj yardımcılarını kurutma sırasında eriyebilir ve kurutmalı çamaşır makinesine ve çamaşırlara zarar verebilir.

Dozaj yardımcılarının kurutma sırasında makinede kalmamasını sağlayınız.

Kurutma sırasında da su musluğu açık kalmalıdır.

KURUTMA

4. Program ayarları seçimi

Kurutma kademesi seçimi

Herhangi bir kurutma programının ön ayarlı kurutma kademesini değiştirebilirsiniz.

- *Kurutma kademesi* (Ⓜ) tuşuna dokununuz.

Ekranda şu görüntülenir:



- ∇ ve ▲ sensörlü tuşları ile istediğiniz kurutma kademesini ayarlayınız ve OK ile onaylayınız.

Kurutma kademesi bir ✓ ile işaretlenir.

Kurutma süresinin seçilmesi

Bir kurutma kademesi yerine bir kurutma süresi seçebilirsiniz.

- *Kurutma süresi* (🕒) tuşuna dokununuz.

Ekranda şu görüntülenir:



- ∇ ve ▲ sensörlü tuşları ile istediğiniz kurutma süresini ayarlayınız ve OK ile onaylayınız.

Termal sıkma devrinin seçilmesi

Herhangi bir kurutma programının termal sıkma işlemi için ön ayarlı sıkma devrini değiştirebilirsiniz.



- İsteddiğiniz devir sayısı ekranda görüne kadar ∇ ve ▲ sensörlü tuşuna dokununuz.

Termal sıkma fonksiyonu kurutma süresi seçildiğinde iptal olur.

Ekstralar seçimi

Single, *Ön ütü* ve *Hassas* sensörlü tuşları ile doğrudan bir Ekstra seçebilirsiniz.

Ekstralar sensörlü tuşu ile ekran ile bağlantılı olarak başka Ekstralar seçebilirsiniz.



- İstedığınız Ekstralar fonksiyonunun sensörlü tuşuna dokununuz.

Sensörlü tuş parlak bir şekilde yanar.

Faydalı bilgi: Bir kurutma programı için birden fazla ekstra fonksiyonu seçebilirsiniz.

Her Ekstra fonksiyonunun kurutma programlarının tümünde seçilmesi mümkün değildir. Bir ekstra fonksiyonunun aydınlatılmaması, bu ekstra fonksiyonunun kurutma programı için kullanılamayacağı anlamına gelmektedir (bkz. “Kurutma” – “Ekstralar” bölümü).

Ekstralar sensörlü tuşu

Ekstralar sensörlü tuşu ile başka Ekstralar seçebilirsiniz.

- *Ekstralar* sensörlü tuşuna dokununuz.

Ekranda şu görüntülenir:



- v/^ sensörlü tuşlarına ekranda istediğiniz Ekstra görününceye dek dokununuz.
- Ekstra fonksiyonunu OK sensörlü tuşuna basarak onaylayınız.

Gecikmeli başlatma özelliğinin seçilmesi

Gecikmeli başlatma özelliği ile bir programın başlangıç zamanını belirleyebilirsiniz.

- İsterseniz bir gecikmeli başlatma süresi seçiniz.

Konuyla ilgili diğer bilgileri “Gecikmeli başlatma” bölümünde bulabilirsiniz.

KURUTMA

5. Programın başlatılması

- Yanıp sönen *Start/Çamaşır ekleme* sensörlü tuşuna dokununuz.

Kapak kilitlenir ve kurutma programı başlar.

Ekranda programın güncel durumu gösterilir.

Kurutmalı çamaşır makinesi sizi erişilen program adımı ve kalan program çalışma süresi hakkında bilgilendirir.

Bir gecikmeli başlatma süresi seçilmişse, bu süre ekranda gösterilir.

Ekranda  sembolü yanmadığı sürece çamaşır eklemek veya çıkarmak her zaman mümkündür (bkz. “Program akışının değiştirilmesi”– “Çamaşır ekleme” bölümü).

Enerji tasarrufu

10 dakika geçtikten sonra gösterge elemanları kararır. Sensörlü *Start/Çamaşır ekleme* tuşu yavaş yanıp söner.

Gösterge elemanlarını tekrar etkinleştirmek için:

- Sensörlü *Start/Çamaşır ekleme* tuşuna dokununuz (devam etmekte olan program üzerinde bir etkisi yoktur).

6. Program sonu/Çamaşırın çıkarılması

Kırışmayı önleme aşamasında kazan, program bittikten sonra 150 dakikaya varan bir süre dönmeye devam eder. Kapak kilitlidir ve ekranda dönüşümlü olarak şunlar görüntülenir:

Son/Kırış. önleme ve  Start tuşuna basın

- *Start/Çamaşır ekleme* tuşuna dokununuz veya program seçim düğmesini çevirerek  konumuna getiriniz.

Kapağın kilidi açılır.

Çamaşırını kırışmayı önleme evresi devam ederken makineden çıkardığınızda ısı birikebilir. Kalan ısıyı dağıtabilmesi için çamaşırını seriniz.

Kırışmayı önleme işleminden sonra kapak kilidi otomatik olarak açılır.

- Kapağı çekerek açınız.
- Çamaşırını çıkarınız.

Kalan çamaşırını aşırı kuruma sonucu zarar görebilir. Çamaşırını tümünü kazandıktan çıkarınız.

Faydalı bilgi: “Yıkama ve kurutma” – “Her yıkama ve kurutmadan sonra” bölümünü dikkate alın.



Program tablosu

* Ağırlık değerleri, kuru çamaşırların ağırlıklarıdır.

¹ Süre seçimi ile ilgili ayrıntılı bilgileri “Program tablosu” bölümünün sonunda bulabilirsiniz.

| | | |
|---|---|----------------------|
| ECO 40–60 | | maks. 5,0 kg* |
| Dolap kuruluđu | | |
| | Pamuklu çamaşırlar: Tişörtler, iç çamaşırları, bebek çamaşırları, iş kıyafetleri, ceketler, örtüler, önlükler, tulumlar, el havluları/banyo havluları/bornozlar, pazen/havlu yatak çarşafı | |
| Pamuklu | | maks. 5,0 kg* |
| Dolap kuruluđu +, Dolap kuruluđu | | |
| Çamaşır | Tek ve çok katlı pamuklu çamaşırlar: Tişörtler, iç çamaşırları, bebek çamaşırları, iş kıyafetleri, ceketler, örtüler, önlükler, tulumlar, el havluları/banyo havluları/bornozlar, pazen/havlu yatak çarşafı | |
| Ütü kuruluđu, Süre seçimi¹ | | |
| Çamaşır | Ek işlem gerektiren pamuklu veya keten tekstil ürünleri: Örneğin masa tekstili, yatak tekstili, kolalı çamaşırlar. | |
| Öneri | Silindir ütüden geçecek çamaşırları nemli kalmaları için silindir ütüden geçirilene kadar rulo yaparak muhafaza ediniz. | |
| Bakımı kolay | | maks. 3,5 kg* |
| Dolap kuruluđu +, Dolap kuruluđu, Hafif nemli, Süre seçimi¹ | | |
| Çamaşır | Sentetik, pamuklu veya karışık kumaştan bakımı kolay tekstil ürünleri: Örneğin iş kıyafetleri, önlük, kazak, elbise, pantolon, masa tekstili, çoraplar | |

KURUTMA

| | | |
|--|--|-------------------------|
| Narin amařırlar | | maks. 1,0 kg* |
| Dolap kuruluęu +, Dolap kuruluęu, Hafif nemli, Sre seimi¹ | | |
| amařır | Sentetik, karıřık, suni ipek veya bakımı kolay pamuklu kumařtan gmlek, bluz, dantel i amařır ve iřlemeli amařırlar gibi  bakım sembol tařıyan narin amařırlar | |
| neri | Bilhassa az kırıřık oluřumuyla kurutmak iin amařır miktarını dřrnz. | |
| Ynl | | maksimum 2,0 kg* |
| 3 dakika | | |
| amařır | Ynl ve ynl karıřımı tekstil rnleri: Kazak, hırka, orap | |
| neri | - Ynl giysiler havalandırılır, kabartılır, fakat tam kurutulmaz. - amařırları program sona erdikten sonra hemen ıkarınız. | |
| Gmlekler | | maksimum 1,0 kg* |
| Dolap kuruluęu +, Dolap kuruluęu, Hafif nemli, Sre seimi¹ | | |
| amařır | Gmlekler ve bluzlar | |
| neri | - Gmlekler ve bluzları ters yz ediniz, dęmeleri kapatınız, yakaları ve manřetleri ieri kıvrınız. - Kırıřıklık oluřumunu azaltmak iin amařırlar programın bařında nemlendirilir. | |
| MobileStart  | | |
| neri | Program, Miele uygulaması zerinden seilir ve kullanılır. | |

| | | |
|---|--|-------------------------|
| QuickPower | | maks. 4,0 kg* |
| Dolap kuruluđu +, Dolap kuruluđu, Hafif nemli, Süre seçimi¹ | | |
| Çamaşır | <i>Pamuklu</i> programına uygun dayanıklı çamaşır | |
| Bilgi | Normal kirlilikteki çamaşırın bu programda kesintisiz olarak yıkanması ve kurutulması durumunda program süresi özellikle kısa olur. | |
| Havalandırma | | maksimum 1,0 kg* |
| Dolap kuruluđu, Hafif nemli, Süre seçimi¹ | | |
| Çamaşır | Kuru çamaşır veya az giyilmiş ancak kirlenmemiş çamaşır | |
| Öneri | Kırışıklık oluşumunu azaltmak için çamaşır programının başında nemlendirilir. - Dolap kuruluđu: Çamaşır hemen gerekiyorsa kullanılır. - Hafif nemli : Çamaşırın ütülenmesi veya tamamen kuruması için bir askıya asılması gerekir. | |
| Bilgi | Çamaşır miktarı ve kurutma süresi arttıkça kırışıklık oluşumu da artar . | |
| Sıcak havalandırma | | maks. 4,0 kg* |
| Süre seçimi¹ | | |
| Çamaşır | - Ceket, yastık, uyku tulumu vb. gibi eşit kurumayan çok katlı çamaşırın ek olarak kurutulması. - Tek parça çamaşırın kurutulması veya havalandırılması | |
| Öneri | İlk başta en uzun süreyi seçmeyiniz. En uygun süreyi deneme yoluyla belirleyiniz. | |
| Hav yıkama | ⇨ “Hav yıkama programı” bölümü | |

KURUTMA

Diğer programlar

* Ağırlık değerleri, kuru çamaşırların ağırlıklarıdır.

¹ Süre seçimi ile ilgili ayrıntılı bilgileri “Program tablosu” bölümünün sonunda bulabilirsiniz.

| | | |
|---|--|-------------------------|
| Dış giyim (Outdoor) | | maksimum 2,5 kg* |
| Dolap kuruluğu +, Dolap kuruluğu, Hafif nemli, Süre seçimi¹ | | |
| Çamaşır | Kurutma makinesinde kurutmaya uygun malzemeden dış giyim ürünleri | |
| Kotlar | | maksimum 3,0 kg* |
| Dolap kuruluğu +, Dolap kuruluğu, Hafif nemli, Süre seçimi¹ | | |
| Çamaşır | Tüm kot giysiler, örneğin pantolon, ceket, etek, gömlek | |
| Koyu renk çamaşırlar | | maksimum 3,0 kg* |
| Dolap kuruluğu +, Dolap kuruluğu, Hafif nemli, Süre seçimi¹ | | |
| Çamaşır | Pamuklu veya karışık kumaştan koyu renk çamaşırlar | |
| Ekspres 20 | | maksimum 3,5 kg* |
| Dolap kuruluğu +, Dolap kuruluğu, Hafif nemli, Süre seçimi¹ | | |
| Çamaşır | Pamuklu programına uygun dayanıklı çamaşırlar | |
| Bilgi | Hafif kirli çamaşırların bu programda kesintisiz olarak yıkanması ve kurutulması durumunda program süresi bilhassa kısa olur. | |
| Emprenyeleme | | maksimum 2,5 kg* |
| Dolap kuruluğu | | |
| Çamaşır | Emprenyelenmiş, kurutma makinesinde kurutulmaya uygun tekstil ürünlerinin ısıl ardil işlemi içindir | |
| Spor giysiler | | maks. 2,5 kg* |
| Dolap kuruluğu +, Dolap kuruluğu, Hafif nemli, Süre seçimi¹ | | |
| Çamaşır | Kurutma makinesinde kurutulmaya uygun malzemeden spor ve fitness giysileri | |

| | | |
|--|--|-------------------------|
| Spor ayakkabıları | | en fazla 2 çift |
| Süre seçimi¹ | | |
| Çamaşır | Üreticisi tarafından kurutma makinesinde kurutulmaya uygun olduğu belirtilen spor ayakkabıları | |
| Öneri | Ayakkabılardan iç tabanları çıkarınız ve ayakkabılarla birlikte kurutma makinesine koyunuz. | |
| Bilgi | Kazan dönmez. | |
| İpekli | | maksimum 1,0 kg* |
| 8 dakika | | |
| Çamaşır | Kurutma makinesinde kurutulmaya uygun ipekli bluz ve gömlekler | |
| Öneri | <ul style="list-style-type: none"> - Kırışmayı azaltmak için. - Çamaşırlar tamamen kurutulmaz. - Çamaşırları program sona erdikten sonra hemen çıkarınız. | |
| Kuş tüyü | | maksimum 2,0 kg* |
| Süre seçimi¹ | | |
| Çamaşır | Kurutma makinesinde kurutulmaya uygun ceketler, uyku tulumları ve diğer kuş tüyü dolgulu tekstil ürünleri | |
| Öneri | En uygun süreyi deneme yoluyla belirleyiniz. | |
| Otomatik + | | maks. 3,0 kg* |
| Dolap kuruluğu +, Dolap kuruluğu, Hafif nemli, Süre seçimi¹ | | |
| Çamaşır | <i>Pamuklu ve Bakımı kolay</i> programlarına uygun karışık çamaşır | |
| Pamuklu <input type="checkbox"/> | | maks. 5,0 kg* |
| Dolap kuruluğu | | |
| Çamaşır | Normal ıslaklıkta pamuklu çamaşırlar, <i>Pamuklu Dolap kuruluğu</i> bölümünde açıklandığı gibi. | |
| Öneri | - Pamuklu <input type="checkbox"/> programı enerji tüketimi açısından normal ıslaklıkta-ki pamuklu çamaşırların kurutulması için en verimli programdır. | |
| Test enstitüsü için bilgi Pamuklu <input type="checkbox"/> programı, EN 61121 standardına göre ölçülen enerji etiketine yönelik 392/2012/AB yönetmeliğine uygun test programıdır. | | |

KURUTMA

| Finish Buhar | | maksimum 2,0 kg* |
|--------------|---|------------------|
| Hafif nemli | | |
| Çamaşır | Nemli, yeni yıkanmış ve sıkılmış, kırıksık oluşumunun azaltılması gereken, pamuklu ve keten üst giyim ürünleri. Üst giyim ürünleri kurutma makinesinde kurutulmaya ☺ ☺ ve ütüyeye ☺ ☺ uygun olmalıdır. | |
| Öneri | Çamaşıruları program sona erdikten sonra hemen çıkarınız ve bir askıya asınız. | |
| Bilgi | Yünlü veya yün içeren çamaşırılar için uygun değildir. | |

¹ Süre seçimi

Süre seçimi, özellikle az miktarda çamaşır durumunda veya sadece birkaç parça çamaşır kurutmak istiyorsanız uygundur. Çamaşırılar sıcak havayla (20 dakika ile 2 saat arasında bir süre seçilebilir) kurutulur. Kurutma sıcaklığı ilgili programa uygun olarak ayarlanmıştır. İlk başta en uzun süreyi seçmeyiniz. En uygun süreyi deneme yoluyla belirleyiniz.

Ekstralar

Kurutma programlarına ekstralar aracılığıyla ekleme yapabilirsiniz.

Ekstralar seçimi

Ekstralar, doğrudan *Single*, *Hassas* ve *Ön ütü* sensörlü tuşları ile seçilebilir.

Diğer ekstralar, ekran ile bağlantılı olarak *Ekstralar* sensörlü tuşu ile seçilebilir.

| | |
|--------|-----------|
| Single | Ön ütü |
| Hassas | Ekstralar |

Ekstraların doğrudan seçilmesi

- İsteddiğiniz Ekstralar fonksiyonunun sensörlü tuşuna dokununuz.

İlgili tuş parlak bir şekilde yanar.

Her Ekstra fonksiyonunun programların tümünde seçilmesi mümkün değildir.

Program için izin verilmeyen Ekstra fonksiyonu tuşu yanmaz ve böylece dokunularak etkinleştirilemez.

Ekstraların ekrandan seçilmesi

- *Ekstralar* sensörlü tuşuna dokununuz.

Ekranda şu görüntülenir: Ekstra yok ✓

- İsteddiğiniz Ekstra ekranda görünene kadar ∨ veya ∧ sensörlü tuşuna dokununuz.
- Ekstra fonksiyonunu OK sensörlü tuşuna basarak onaylayınız.

Ekstra fonksiyonu bir ✓ ile işaretlenir.

Ekstra seçiminin kaldırılması

- Parlak bir şekilde yanan *Single*, *Hassas* veya *Ön ütü* sensörlü tuşuna dokununuz.

Sensörlü tuş kısık yanar.

- *Ekstralar* sensörlü tuşuna dokununuz.

Ekranda seçilen Ekstra fonksiyonu gösterilir.

- Ekranda Ekstra yok gösterilene kadar ∨ veya ∧ sensörlü tuşuna dokununuz.

- Ekstra yok seçimini OK sensörlü tuşu ile onaylayınız.

Ekstra fonksiyonu seçimi kaldırılmıştır.

KURUTMA

Single

Çok az miktarda çamaşırın (< 1 kg) normal bir kurutma programında verimli bir şekilde kurutulmasını mümkün kılar. Bir kurutma süresi önceden ayarlanmıştır. Kurutma süresini değiştirebilirsiniz. Çamaşır partisinin özelliğine bağlı olarak çamaşırlardan biri nemli kalabilir. Bir sonraki uygulamada daha uzun süre seçiniz.

Ön ütü

Kırışık oluşumunu azaltmak üzere çamaşırlar program sonunda buhar yardımıyla düzleştirilir. Termal sıkma devri düşürülür. İdeal bir sonuç için azami doldurma miktarını % 50 oranında azaltınız.

Giysilerin kurutma makinesinde kurutulmaya ☺ ☺ ve ütüye ☺ ☺ uygun olması gerekir.

Hassas

Akrilik gibi hassas çamaşırlar korunarak kurutulur (Bakım sembolü ☺).

Hassas seçimindeki düşük sıcaklık nedeniyle bazı programların çalışma süresi uzar.

Ekstra sessiz

İnsanların genellikle dinlendiği saatler sırasında çamaşır kurutmak istediğinizde kurutmalı çamaşır makinesinin ürettiği seslerin seviyesini azaltabilirsiniz.

- Uyarı sesi verilmez.
- Termal sıkma 800 dev./dk. olarak sınırlandırılır.

Termal sıkma



Bazı programlarda enerji tüketimini azaltmak için kurutma işleminde bir termal sıkma işlemi gerçekleştirilir.

Termal sıkma fonksiyonu kurutma süresi seçildiğinde iptal olur.

Termal sıkma için azami devir sayısı, ilgili yıkama programının izin verilen sıkma devri ile aynıdır.

Termal sıkma devir sayısını 800 dev./dk.'ya kadar düşürebilirsiniz.

Programlar için aşağıdaki ekstralar seçilebilir:

| | Single | Ön ütü | Hassas | Ekstra sessiz | Termal sıkma |
|---|--------|--------|--------|---------------|--------------|
| ECO 40–60 | - | - | - | - | - |
| Pamuklu | ● | ● | ● | ● | ● |
| Bakımı kolay | ● | ● | ● | ● | ● |
| Narinler | ● | ● | - | ● | - |
| Yünlü  | - | - | - | ● | - |
| Gömlekler | ● | ● | - | ● | - |
| QuickPower | ● | ● | - | - | - |
| Havalandırma | - | ✓ | - | - | - |
| Dış giyim (Outdoor) | - | ● | - | ● | ● |
| Kotlar | ● | ● | - | ● | ● |
| Koyu renk çamaşırlar | ● | ● | ● | ● | ● |
| Ekspres 20 | - | ● | - | - | ● |
| Emprenyeleme | - | ● | - | - | - |
| Spor giysileri | - | ● | - | ● | ● |
| Spor ayakkabıları | - | - | - | ● | - |
| İpekli  | - | - | - | ● | - |
| Kuş tüyü | - | - | - | ● | - |
| Otomatik + | ● | ● | - | ● | ● |
| Pamuklu  | ● | ● | ● | ● | ● |
| Finish Buhar | - | ✓ | - | - | - |

● = Seçilebilir
- = Seçilemez

✓ = Otomatik olarak etkinleştirilir

YIKAMA VE KURUTMA

Kesintisiz yıkama ve kurutma

Kesintisiz yıkama ve kurutma, yıkanacak çamaşırlar kurutulacak çamaşırlardan fazla değilse ve kurutma işlemi için izin verilen azami çamaşır miktarı aşılmıyorsa tavsiye edilir.

“Yıkama” ve “Kurutma” bölümlerini mutlaka okuyunuz.

1. Çamaşırların hazırlanması

- Cepleri boşaltınız.
- Çamaşırları renklerine ve dokuma türlerine göre ayırınız.
- Bakım etiketindeki sembolleri kontrol ediniz.

2. Program seçimi

- Program seçim düğmesini çeviriniz ve istediğiniz programı seçiniz.

Ekranda şu görüntülenir:



- Ekranda Yıkama ve kurutma gösterilene kadar ∨ veya ∧ sensörlü tuşuna dokununuz.
- OK sensörlü tuşu ile onaylayınız.

Ekranda seçilen program ve azami doldurma miktarı, ardından ayarlanmış kurutma parametreleri gösterilir. Ardından ekran programın ana göstergesine geçer.

3. Kurutmalı çamaşır makinesinin doldurulması

- Kapağı açınız.

Çamaşırları koymadan önce kazanın içinde hayvan veya yabancı madde olup olmadığını kontrol ediniz.

- Çamaşırları katlanmamış ve gevşek bir şekilde kazana koyunuz.

Torbacıklar ve toplar gibi dozaj yardımcıları kurutma sırasında eriyebilir ve kurutmalı çamaşır makinesine ve çamaşırlara zarar verebilir.

Dozaj yardımcılarının kurutma sırasında makinede kalmamasını sağlayınız.

- Kapağı kapatınız.

4. Program ayarları seçimi

- İstedığınız sıcaklığı, devir sayısını ve kurutma kademesini veya kurutma süresini seçiniz ve her birini OK ile onaylayınız.

Asgari sıkma devri 800 dev./dk. ile sınırlanır.
Bazı programlarda devir sayısı değiştirilemez.

- İsterseniz veya gerektiğinde Ekstralar ekleyiniz.

Termal sıkma için yıkama işleminin görümlenen sıkma devri kullanılır.
Ekstra sessiz seçildiğinde en fazla 900 dev./dk. hız ile sıkılır.

Termal sıkma fonksiyonu kurutma süresi seçildiğinde iptal olur.

- İsterseniz bir gecikmeli başlatma süresi seçiniz.

5. Deterjan ekleme

- Deterjanı Kapsül Dozajı veya deterjan çekmecesini vasıtasıyla dozajlayınız.

6. Program başlangıcı/sonu

- Yanıp sönen *Start/Çamaşır ekleme* sensörlü tuşuna dokununuz.

Kapak kilitlenir.

Program başlatılır.

Program sona erdikten sonra kırışmayı önleme evresi başlar.

Kırışmayı önleme evresinde kapak kilitli kalır.

- *Start/Çamaşır ekleme* tuşuna dokununuz veya program seçim düğmesini çevirerek  konumuna getiriniz.

Kapağın kilidi açılır.

Çamaşır kırışmayı önleme evresi sırasında makineden çıkarırsanız, soğuyabilmeleri için çamaşır seriniz.

Kırışmayı önleme işleminden sonra kapak kilidi otomatik olarak açılır.

- Kapağı çekerek açınız ve çamaşır çıkarınız.

“Her yıkama veya kurutmadan sonra” bölümünü dikkate alınız.

YIKAMA VE KURUTMA

Her yıkama veya kurutmadan sonra

- Kapağı **sonuna** kadar açınız.

⚠ Sıcak metal sonucu yanık tehlikesi.

Kapak camının iç tarafında bulunan metal kapak, kurutma işleminden sonra oldukça sıcak olur. Metal kapağa dokunmayınız.

- Çamaşırları çıkarınız.

Makinenin içinde kalan çamaşırlar bir sonraki yıkama veya kurutma işleminde çekebilir, renk değiştirebilir veya zarar görebilir. Kazanda çamaşır unutmayınız!

- Kapaktaki körük lastiğin içinde yabancı bir madde olup olmadığını kontrol ediniz. Kurutma sona erdikten sonra körük lastikteki ve kapak camındaki havları alınız.

Faydalı bilgi: Kazanın kuruyabilmesi için kapağı bir miktar aralık bırakınız.

- Program seçim düğmesini çevirerek  konumuna getiriniz.

Faydalı bilgi: Deterjan çekmecesini kuruması için bir miktar aralık bırakınız.

Hav yıkama programı

Kurutma sırasında hav oluşabilir ve bu havlar kazanda ve yıkama suyu haznesinde birikebilir. Örneğin koyu renk çamaşırlardan gelen havların bir sonraki yıkama işleminde diğer tekstil ürünlerinin (örneğin açık renk tekstil ürünleri) üzerine yapışmaması veya kurutmalı çamaşır makinesini tıkamaması için havları yıkayarak temizleyebilirsiniz.

Hav Yıkama programını çamaşır yıkamak için kullanmayınız. Kazanda hiç çamaşır bulunmamasına dikkat ediniz.

- Program seçim düğmesini çevirerek *Hava Yıkama* programı konumuna getiriniz.

Deterjan kullanmayınız.

- *Start/Çamaşır ekleme* tuşuna dokununuz.

Birkaç dakika sonra havlar temizlenmiş olur.

- Körük lastikten ve kapak camından kalmış olabilecek havları temizleyiniz.
- Kurutmalı çamaşır makinesinin gücünü kapatınız.

Program değiştirme (çocuk kilidi)

Program başladıktan sonra programın, sıcaklığın, sıkma devrinin veya seçilen Ekstra fonksiyonların değiştirilmesi mümkün değildir. Bu şekilde, örneğin çocuklar tarafından, istenmeyen kumanda işlemlerinin gerçekleştirilmesi önlenir.

Devam eden program sırasında kurutmalı çamaşır makinesinin gücü kapatılırsa, hazırda bekleme (Standby) fonksiyonu kurutmalı çamaşır makinesini 15 dakika tamamen kapatmaz. Kazanda su bulunabilir ve bu nedenle emniyet fonksiyonları etkin kalmaya devam eder.

Programın iptal edilmesi

Herhangi bir programı program başladıktan sonra istediğiniz anda iptal edebilirsiniz.

- Program seçim düğmesini  konumuna çeviriniz.
- Program seçim düğmesini çevirerek *Pamuklu* programı konumuna getiriniz.

Ekranında şu görüntülenir:



- OK sensörlü tuşuna dokununuz.

- Yıkama sırasında:

Kurutmalı çamaşır makinesi mevcut yıkama suyunu pompalayarak boşaltır ve yıkama programı iptal edilir.

- Kurutma sırasında:

Kapağın açılabilmesi için kurutmalı çamaşır makinesi çamaşıruları soğutur.

Çamaşırların çıkarılması

- Ekrandaki  sembolü sönene ve kapak kilidi açılana kadar bekleyiniz.
- Kapağı çekerek açınız ve çamaşırları çıkarınız.

Başka bir programın seçilmesi

- Kapağı kapatınız.
- İsteddiğiniz programı seçiniz.
- Gerekirse deterjan çekmecesine deterjan doldurunuz.
- *Start/Çamaşır ekleme* tuşuna dokununuz.

Program başlatılır.

Programın durdurulması

- Program seçim düğmesini  konumuna çeviriniz.

Program durdurulur.

- Programı devam ettirmek için program seçim düğmesini başlatılmış olan programın konumuna çeviriniz.



-  sensörlü tuşuna dokununuz.

Ekranında şu görüntülenir:



- OK sensörlü tuşu ile onaylayınız.

Program akışının değiştirilmesi

Faydalı bilgi: Ekranda **i** Prog. değiştirilemez gösterildiğinde, program seçim düğmesi yanlış konumda duruyor demektir.

⚠ Sıcak çamaşırlar nedeniyle aşırı ısınma tehlikesi.
Sıcak çamaşırlar tutuşabilir.
Kurutma programı sırasında kurutmalı çamaşır makinesinin gücünü kesinlikle kapatmayınız.
Veya hemen tüm çamaşırları çıkarınız ve çamaşırları ısılarını verecek şekilde seriniz.

Çamaşır ekleme - AddLoad

Program başladıktan sonraki ilk birkaç dakika içerisinde çamaşır eklenebilir veya çıkarılabilir.

Ekranda **🔒** sembolü yanmadığı sürece çamaşır eklemek veya çıkarmak mümkündür.

■ **Start/Çamaşır ekleme** sensörlü tuşuna dokununuz.

Ekranda şu görüntülenir:

⋮ Lütfen bekleyin

■ Ekranda aşağıdaki bildirim görüntülenene kadar bekleyiniz:

i Kapak açılabilir

■ Kapağı açınız.

■ Çamaşır ekleyiniz veya çıkarınız.

■ Kapağı kapatınız.

■ **Start/Çamaşır ekleme** sensörlü tuşuna dokununuz.

Programa devam edilir.

Şunları dikkate alınız:

Kurutmalı çamaşır makinesi program başladıktan sonra çamaşır miktarının değiştiğini algılayamaz.

Bu nedenle çamaşır makineniz, çamaşır eklenmesi veya çıkarılması sonucunda kazan tam kapasite doluymuş gibi yıkamayı sürdürür.

Aşağıdaki durumlarda çamaşır eklemek veya çıkarmak mümkün değildir:

- Yıkama suyu sıcaklığının 55 °C'nin üzerinde olması.
- Kazandaki su seviyesinin belirli bir sınırı aşmış olması.

Gecikmeli başlatma

Gecikmeli başlatma özelliği ile programın daha ileri bir saatte başlatılmasını sağlayabilirsiniz.

Bu fonksiyon SmartGrid ayarı kapalıyken etkindir.

Saat 00 ile 24 arası bir değere ayarlanabilir. Dakika 15 dakikalık adımlarla 00 ile 45 dakika arasında bir değere ayarlanabilir.

Gecikmeli başlatma süresi ayarları

-  sensörlü tuşuna dokununuz.

Ekran şu görüntülenir:



- ∇ ve \wedge sensörlü tuşlar ile saat değerini ayarlayınız. *OK* sensörlü tuşu ile onaylayınız.

Ekran şuna geçer:



- ∇ ve \wedge sensörlü tuşlar ile dakika değerini ayarlayınız. *OK* sensörlü tuşu ile onaylayınız.

Faydalı bilgi: ∇ ve \wedge sensörlü tuşlarına kesintisiz dokunduğunuzda, değerler otomatik olarak artar veya azalır.

Gecikmeli başlatma süresinin silinmesi

Program başlamadan önce, seçilmiş olan gecikmeli başlatma ayarı silinebilir.

-  sensörlü tuşuna dokununuz.

Ekran da seçilen gecikmeli başlatma ayarı gösterilir.

- ∇ ve \wedge sensörlü tuşları ile zaman değerini 00:00 saat olarak ayarlayınız. *OK* sensörlü tuşu ile onaylayınız.

Seçilen gecikmeli başlatma süresi silinir.

Program başladıktan sonra, seçilmiş olan gecikmeli başlatma süresi sadece program iptali ile değiştirilebilir veya silinebilir.

Gecikmeli başlatma ayarının değiştirilmesi

Program başlamadan önce, seçilmiş gecikmeli başlatma ayarı değiştirilebilir.

-  sensörlü tuşuna dokununuz.

- İsterseniz, belirtilen süreyi değiştiriniz ve değişikliği *OK* sensörlü tuşu ile onaylayınız.

Gecikmeli başlatma/SmartStart

SmartStart

SmartStart ile kurutmalı çamaşır makinenizin otomatik olarak başlatılacağı bir zaman aralığı belirlersiniz. Kurutmalı çamaşır makinesi örneğin elektrik tedarikçinizden gelen bir sinyalle elektrik tarifesinin bilhassa düşük olduğu bir anda başlatılır.

Bu fonksiyon SmartGrid ayarı açıkken etkindir.

15 dakika ile 24 saat arasında bir zaman aralığı belirlenebilir. Bu zaman aralığında kurutmalı çamaşır makinesi enerji tedarikçisinin sinyalini bekler. Belirlenen zaman aralığında sinyal gönderilmezse, kurutmalı çamaşır makinesi programı başlatır.

Zaman aralığı ayarı

Ayarlarda SmartGrid seçeneğini etkinleştirdiğiniz takdirde,  sensörlü tuşuna dokunulduktan sonra ekranda artık Başlatma s. yerine SmartStart s. gösterilir. Daha fazla bilgiyi “Ayarlar” – “SmartGrid” bölümünden elde edebilirsiniz.

İşlem şekli, aynı gecikmeli başlatma süresi ayarı gibidir.

■ ∇ ve \wedge sensörlü tuşları ile saat değerini ayarlayınız ve bunu OK sensörlü tuşu ile onaylayınız.

Saat değeri kaydedilir ve dakika hanesi işaretlenir.

■ ∇ ve \wedge sensörlü tuşları ile dakika değerini ayarlayınız ve bunu OK sensörlü tuşu ile onaylayınız.

■ Programını SmartStart ile başlatmak için *Start/Çamaşır ekleme* sensörlü tuşuna dokununuz.

Ekranda şu görüntülenir:



Makine gövdesinin ve panelin temizliđi

⚠ Şebeke gerilimi sonucu elektrik çarpması tehlikesi.
Gücü kapalı kurutmalı çamaşır makinesinde şebeke voltajı bulunur.
Temizlik ve bakım işleminden önce elektrik fişini prizden çekiniz.

⚠ İçeri giren su sonucu hasar.
Su jetinin basıncı sonucunda kurutmalı çamaşır makinesinin içine su girip bileşenlere zarar verebilir.
Kurutmalı çamaşır makinesine su püskürtmeyiniz.

⚠ Temizlik ürünleri sonucu hasar.
Çözücü içeren temizlik ürünleri, aşındırıcı ürünler, cam ve çok amaçlı temizlik ürünleri plastik yüzeylere ve diğer parçalara zarar verebilir.
Bu tür temizlik ürünlerini kullanmayınız.

- Makinenin gövdesini ve panelini hafif bir temizlik ürünü veya sabunlu suyla siliniz ve yumuşak bir bezle kurulayınız.
- Makinenin kazanını uygun bir paslanmaz çelik temizlik ürünü ile siliniz.

Deterjan çekmecesinin temizlenmesi

Düşük sıcaklık ve sıvı deterjan kullanımı deterjan çekmecesinde bakteri üremesine sebep olabilir.

- Hijyen amacıyla deterjan çekmecesinin tamamını düzenli olarak temizleyiniz.

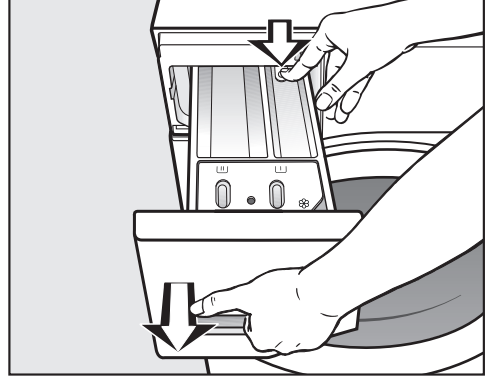

- Deterjan çekmecesini çekebildiğiniz kadar öne doğru çekiniz, serbest bırakma düğmesine bastırınız ve deterjan çekmecesini çıkartınız.
- Deterjan çekmecesini sıcak su ile temizleyiniz.

Temizlik ve bakım

Sifon ve kanal temizliği

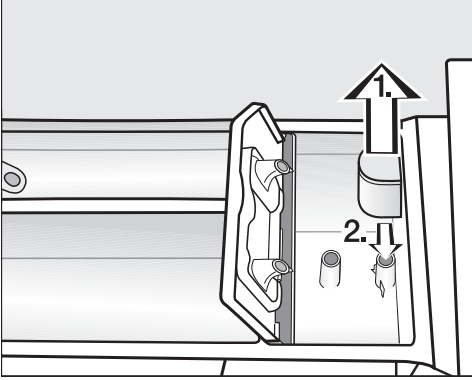

- Sifonu çekerek ⌘ bölmesinden çıkarınız ve akar sıcak su altında temizleyiniz.
- Sifonun takıldığı boruyu da temizleyiniz.
- Sifonu geri takınız.

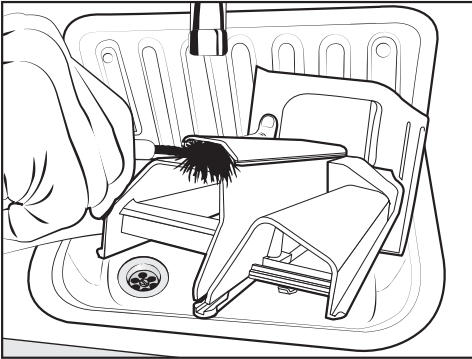

- Yumuşatıcı kanalını sıcak su ve bir fırça yardımı ile temizleyiniz.

Sıvı kola yapışmaya sebep olur. Sıvı kolanın arka arkaya birden fazla kez kullanılmasının ardından sifonu bilhassa iyi bir şekilde temizleyiniz.

Deterjan çekmecesinin yuvasının temizliği

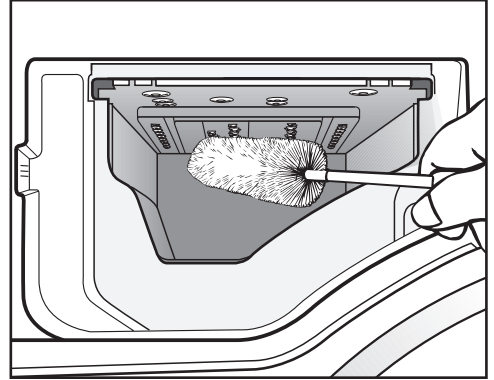

- Deterjan yuvasındaki su kanallarının içinde biriken deterjan ve kireç artıklarını bir şişe fırçası yardımıyla temizleyiniz.
- Deterjan çekmecesini tekrar takınız.

Faydalı bilgi: Deterjan çekmecesini kuruması için aralık bırakınız.

Kapak camının temizlenmesi

- Kapak camının içini ve camın iç tarafında bulunan metal kapağı ara sıra hafif bir temizlik ürünü veya sabunlu su ile temizleyiniz.
- Her ikisini de yumuşak bir bezle kuruyunuz.

Kazan temizliği

Düşük sıcaklıklarda ve/veya sıvı deterjan ile yıkama durumunda kurutmalı çamaşır makinesinde bakteri ve koku oluşması tehlikesi söz konusudur. Kurutmalı çamaşır makinesini Makine temizliği programı yardımıyla temizleyiniz. Temizlik işlemi en geç ekranda Hijyen İfo bildirimini gösterildikten sonra yapılmalıdır.

Su giriş süzgecinin temizlenmesi

Kurutmalı çamaşır makinesinde su giriş vanasının korunmasına yönelik bir süzgeç bulunur. Su giriş hortumunun açık ucundaki süzgeci yaklaşık olarak her 6 ayda bir kontrol ediniz. Suların sık sık kesilmesi durumunda bu süre daha kısa olabilir.

- Su musluğunu kapatınız.
- Su giriş hortumunu musluktan sökünüz.

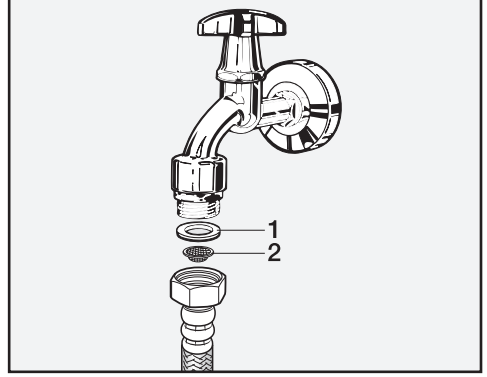

- Kauçuk contayı 1 yerinden çıkartınız.
- Su giriş hortumunun serbest ucunu aşağıya doğru tutunuz. Plastik süzgeç 2 dışarı düşer.
- Plastik süzgeci temizleyiniz.
- Süzgeci yerine tekrar takmak için işlemleri tersten uygulayınız.
- Rakoru sıkı bir şekilde musluğa takınız ve su musluğunu açınız. Su sızıntısı varsa, rakoru biraz daha sıkınız.

Süzgeç temizlikten sonra **mutlaka** tekrar yerine geri takılmalıdır.

Ne yapmalı, eğer ... ?

Günlük kullanım sırasında ortaya çıkabilecek arıza ve hataların çoğunu kendiniz giderebilirsiniz. Çoğu durumda yetkili servisi çağırmak zorunda kalmayacağınızdan zaman ve masraftan tasarruf edersiniz.

www.miele.com/service adresinde, arızaların kullanıcı tarafından giderilmesine ilişkin bilgiler sunulmaktadır.









Aşağıdaki tablolar size arıza ve hataları bulmakta ve gidermekte yardımcı olacaktır.

Ekrandaki bildirimlerin bazıları birden fazla satırdan oluşur ve sensörlü √ veya ∧ tuşlarına dokunmak vasıtasıyla bildirim tamamı okunabilir.

Hiçbir program başlatılamıyorsa?

| Problem | Sebebe ve Çözüm |
|--|--|
| Kumanda paneli aydınlanmıyorsa? | <p>Kurutmalı çamaşır makinesine elektrik gelmiyordur.</p> <ul style="list-style-type: none">■ Fişin prize takılı olup olmadığını kontrol ediniz.■ Sigortanın atmış olup olmadığını kontrol ediniz. <p>Kurutmalı çamaşır makinesi elektrik tasarrufu için otomatik olarak kapanmıştır.</p> <ul style="list-style-type: none">■ Kurutmalı çamaşır makinesinin gücünü program seçim düğmesini çevirerek tekrar açınız. |
| Ekranında bir PIN kodu girmeniz isteniyorsa? | <p>Pin kodu etkindir.</p> <ul style="list-style-type: none">■ Kodu giriniz ve girdiğiniz kodu onaylayınız. Eğer gelecek sefer makineyi açtığınızda PIN kodunun istenmemesi gerekiyorsa, PIN kodunu etkisiz kılınız. |
| Ekranında gösterilen bildirim:  Yetkili Servis Kapak kilidi hatası F34 | <p>Kapak düzgün kapanmamıştır. Kapak kilidi kenetlenmemiştir.</p> <ul style="list-style-type: none">■ Kapağı tekrar kapatınız.■ Programı yeniden başlatınız.■ Hata bildirimini tekrar gösterilirse yetkili servisi arayınız. |

Program iptalinin ardından hata bildirimi

| Problem | Sebeup ve Çözüm |
|---|---|
|  Su girişı. Bkz.  | <p>Su girişı engellenmiş veya kısıtlanmış olabilir.</p> <ul style="list-style-type: none">■ Musluğun yeterli miktarda açılmış olup olmadığını kontrol ediniz.■ Su girişı hortumunun bükülmüş olup olmadığını kontrol ediniz.■ Su basıncının çok düşük olup olmadığını kontrol ediniz. <p>Su girişindeki süzgeç tıkanmıştır.</p> <ul style="list-style-type: none">■ Süzgeci temizleyiniz. |
|  Su tahliyesi Bkz.  | <p>Su çıkışı engellenmiş veya kısıtlanmış olabilir. Su tahliye hortumu çok yüksekte olabilir.</p> <ul style="list-style-type: none">■ Yıkama suyu filtresini ve tahliye pompasını temizleyiniz.■ 1 metrelik azami basma (pompalama) yüksekliğinin aşılip aşılmadığını kontrol ediniz. |
|  Su koruma sistemi.  kapatın  | <p>Su koruma sistemi tepki vermiştir.</p> <ul style="list-style-type: none">■ Su musluğunu kapatınız.■ Yetkili servisi arayınız. |
|   Yetkili Servis Hata F | <p>Bir arıza söz konusudur.</p> <ul style="list-style-type: none">■ Kurutmalı çamaşır makinesinin elektrik bağlantısını kesiniz. Elektrik fişini prizden çekiniz veya elektrik sigortasını kapatınız.■ Kurutmalı çamaşır makinesinin elektrik bağlantısını tekrar yapmadan önce en az 2 dakika bekleyiniz.■ Kurutmalı çamaşır makinesinin gücünü tekrar açınız.■ Programı tekrar başlatınız.■ Hata bildirimi tekrar gösterilirse yetkili servisi arayınız. |

Hata bildirimini kapatmak için program seçim düğmesini çevirerek  konumuna getiriniz ve kurutmalı çamaşır makinesinin gücünü kapatınız.

Ne yapmalı, eğer ... ?

Program sona erdikten sonra hata bildirimi

| Uyarı | Sebeup ve Çözüm |
|--|--|
| i Filtre + akış kontrol | Pompalar kirlenmiştir. <ul style="list-style-type: none">■ Pompaları “Ne yapmalı, eğer ...” – “Su çıkışı tıkan- dığında ve/veya elektrik kesintisinde kapağın açıl- ması” bölümünde belirtilen şekilde temizleyiniz.■ Temizlikten sonra yıkama programını yeniden baş- latınız. |
| | Kapak ağzında yukarıda bulunan delik havlar sonucu tıkanmış olabilir. <ul style="list-style-type: none">■ Havları parmağınız ile temizleyiniz. Keskin kenarlı yardımcı araçlar kullanmayınız.■ Temizlikten sonra yıkama programını yeniden baş- latınız. |
| | Hata bildirimi tekrar gösterilirse yetkili servisi arayınız. Kurutmalı çamaşır makinesinin kullanımına işlevleri kısıtlanmış bir şekilde devam edilebilir. |
| i Çamaşır kontrollü | Kazanda çamaşır yoktur. |
| | Çamaşır miktarı çok azdır. Çamaşırlarda kalan nem miktarı belirlenemediğinden dolayı çamaşırlar halen daha nemlidir. <ul style="list-style-type: none">■ Az miktarda çamaşırı bundan böyle <i>Kurutma süresi</i> programı ile kurutunuz. |
| | Çamaşır miktarı, seçilen kurutma programı için çok fazladır. <ul style="list-style-type: none">■ “Program tablosu” bölümündeki azami doldurma miktarlarını dikkate alınız. |
| i “Hav yıkama” prog- ramını başlatın | <i>Hav yıkama</i> programı uzun bir süre kullanılmamıştır. <ul style="list-style-type: none">■ <i>Hav yıkama</i> programını “Yıkama ve kurutma” – “Hav yıkama programı” bölümünde açıklandığı şe- kilde başlatınız. |

Uyarılar program sonunda ve kurutmalı çamaşır makinesi açılırken gösterilir ve sensörlü OK tuşu ile onaylanmalıdır.



Program sona erdikten sonra hata bildirimi

| Uyarı | Sebeup ve Çözüm |
|--|--|
| i Çamaşır makinesinin düzlük ayarını yapın | <p>Program sonunda çamaşırın düzleştirilmesi düzgün gerçekleştirilememiştir.</p> <ul style="list-style-type: none">■ Kurutmalı çamaşır makinesinin “Kurulum” – “Yerleştirme” bölümünde açıklandığı gibi dik bir şekilde kurulup kurulmadığını kontrol ediniz.■ 1,0 metrelik azami basma (pompalama) yüksekliğinin aşılip aşılmadığını kontrol ediniz. |
| | <p>Hata bildirimi tekrar gösterilirse yetkili servisi arayınız. Kurutmalı çamaşır makinesinin kullanımına işlevleri kısıtlanmış bir şekilde devam edilebilir.</p> |
| i Hijyen Bilgisi: Min 75°C ile bir program veya "Makine temizliği" programını çalıştırın. | <p>Uzun süreden beri 60 °C'den yüksek bir sıcaklıkta bir program başlatılmamıştır.</p> <ul style="list-style-type: none">■ Kurutmalı çamaşır makinesinin içinde bakteri ve koku oluşumunu önlemek için Miele makine temizleyici veya standart bir toz deterjan kullanarak <i>Makine temizliği</i> programını başlatınız. |

Uyarılar program sonunda ve kurutmalı çamaşır makinesi açılırken gösterilir ve sensörlü OK tuşu ile onaylanmalıdır.

Ne yapmalı, eğer ... ?

Kurutmalı çamaşır makinesinde yaşanan genel sorunlar

| Problem | Sebeup ve Çözüm |
|---|--|
| Kurutmalı çamaşır makinesi sıkma işlemi sırasında sabit durmuyorsa? | <p>Cihazın ayakları eşit ayarlanmamıştır ve kontra somunla sabitlenmemiştir.</p> <ul style="list-style-type: none">■ Kurutmalı çamaşır makinesini sağlam duracak şekilde hizalayınız ve cihaz ayaklarının kontra somunlarını sıkınız. |
| Olağandışı pompa sesleri geliyorsa? | <p>Bu bir arıza değildir! Pompalama işleminin başında ve sonunda duyulan bu sesler normaldir.</p> |
| Kurutma sırasında sıkma sesleri geliyorsa? | <p>Bu bir arıza değildir! Kurutma sırasında da sıkma işlemi (Termo sıkma) gerçekleştirilir.</p> |
| Kurutmalı çamaşır makinesi çamaşırıları her zamanki gibi sıkıyorsa ve çamaşırıları hala ıslaksa? | <p>Son sıkma sırasında büyük bir dengesizlik ölçülmüş ve sıkma devir sayısı otomatik olarak düşürülmüştür.</p> <ul style="list-style-type: none">■ Kazanda daha iyi bir dağılım elde etmek için küçük ve büyük çamaşırıları daima bir arada kazana doldurunuz. |
| Deterjan çekmecesinde çok miktarda deterjan artığı kalıyorsa? | <p>Suyun akış basıncı yeterli değildir.</p> <ul style="list-style-type: none">■ Su girişindeki süzgeci temizleyiniz.■ <i>İlave su</i> fonksiyonunu seçiniz. |
| | <p>Toz deterjan yumuşatıcı ile karıştığında yapışma eğilimi gösterir.</p> <ul style="list-style-type: none">■ Deterjan çekmecesini temizleyiniz ve bundan böyle önce deterjanı ve daha sonra yumuşatıcıyı doldurunuz. |
| Yumuşatıcı bölmesinde kapsülün yanında su varsa? | <p> sensörlü tuşu etkinleştirilmemiştir veya son yıkama işleminden sonra boş kapsül çıkarılmamıştır.</p> <ul style="list-style-type: none">■ Bir sonraki kapsül kullanımında  sensörlü tuşunun etkinleştirilmesine dikkat ediniz.■ Her yıkama işleminden sonra kapsülü çıkarınız ve atınız. |
| | <p>Deterjan çekmecesinde, kapsülün takıldığı küçük boru tıkanmıştır.</p> <ul style="list-style-type: none">■ Bu boruyu temizleyiniz. |

Kurutmalı çamaşır makinesinde yaşanan genel sorunlar

| Problem | Sebeup ve Çözüm |
|--|--|
| Yumuşatıcı haznedeki tam olarak alınmıyor veya  bölmesinde çok fazla su kalıyorsa? | Sifon yerine tam oturmamış veya tıkanmıştır. ■ Sifonu temizleyiniz, bkz. "Temizlik ve bakım - Deterjan çekmecesinin temizliği" bölümü. |
| Programın sonunda kapsül içinde sıvı kalıyorsa? | Deterjan çekmecesinde, kapsülün takıldığı küçük boru tıkanmıştır. ■ Bu boruyu temizleyiniz. Bu bir arıza değildir! Teknik sebeplerle kapsül içinde az miktarda su kalır. |
| Ekranı yabancı bir lisan görülyorsa? | "Ayarlar" menüsünün "Lisan" öğesinde farklı bir lisan seçilmiştir. ■ Kullandığınız lisanı ayarlayınız. Bayrak simgesi size yol gösterici olacaktır. |
| Ekran karanlıksa? | Enerji tasarrufu açısından ekran otomatik olarak kapanır (Bekleme modu). ■ Herhangi bir tuşa basınız. Bekleme modu sonlandırılır. |
| Ekranı farklı kalan süreye değerleri gösteriliyorsa? | Kalan süre göstergesi bir öğrenme sürecinden geçer ve kendisini yıkama ve kurutma alışkanlıklarınıza göre sürekli olarak uyarlar. |

Ne yapmalı, eğer ... ?

Kurutmalı çamaşır makinesinde yaşanan genel sorunlar

| Problem | Sebeup ve Çözüm |
|--|---|
| Hav yıkama programı sırasında deterjan çekmecesinden köpük çıkıyorsa? | <p>Yıkama suyu haznesinde son yıkama işleminden deterjan kalmıştır.</p> <ul style="list-style-type: none">■ Deterjanı daima doğru miktarda dozajlayınız.■ Deterjan ambalajında belirtilen dozaj tavsiyelerini dikkate alınız. |
| Hav yıkama programı sona erdikten sonra kazanda köpük kalıyorsa? | <p><i>Hav yıkama</i> programında yıkama suyu haznesinden deterjan artıkları da yıkanarak temizlenir. Bunun sonucunda köpük oluşabilir.</p> <ul style="list-style-type: none">■ Yıkama suyu haznesinde deterjan artıkları birikmesi için <i>Hav yıkama</i> programını düzenli olarak kullanınız. |
| Hav yıkama programı sona erdikten sonra kazanda hav kalıyorsa? | <p><i>Hav yıkama</i> programını uzun bir süre kullanmamışınızdır.</p> <ul style="list-style-type: none">■ Kazandan havları temizleyiniz.■ <i>Hav yıkama</i> programını düzenli olarak kullanınız. |
| Kurutmalı çamaşır makinesi kokuyorsa? | <p>Hijyen Bilgisi (Hijyen-İnfo) dikkate alınmamıştır. Uzun süreden beri 60°C'den yüksek bir sıcaklıkta program başlatılmamıştır.</p> <ul style="list-style-type: none">■ Kurutmalı çamaşır makinesinin içinde bakteri ve koku oluşumunu önlemek için Miele makine temizleyici veya standart bir toz deterjan kullanarak <i>Makine temizliği</i> programını başlatınız. <p>Kapak ve deterjan çekmecesini çamaşır yıkandıktan sonra kapatılmıştır.</p> <ul style="list-style-type: none">■ Kuruyabilmeleri için, kapağı ve deterjan çekmecesini aralık bırakınız. |

Yıkama sonucu tatmin edici değilse?

| Problem | Sebeup ve Çözüm |
|--|---|
| Yıkanmış koyu renk çamaşırların üzerinde beyaz renkte, deterjana benzer kalıntılar varsa? | <p>Deterjan suyun yumuşatılmasına yönelik suda çözülmeyen bazı maddeler (zeolit) içermektedir. Bu maddeler çamaşırların üzerinde kalmıştır.</p> <ul style="list-style-type: none">■ Çamaşırlar kuruduktan sonra bu kalıntıları bir fırça yardımıyla temizlemeyi deneyiniz.■ Koyu renkli çamaşırları bundan böyle zeolit içermeyen bir deterjan ile yıkayınız. Sıvı deterjanlar genellikle zeolit içermez.■ Çamaşırları <i>Koyu renkli çamaşırlar</i> programında yıkayınız. |
| Çamaşırlar sıvı deterjan ile temizlenmiyorsa? | <p>Sıvı deterjanlarda ağartıcı bulunmaz. Meyve, kahve ve çay lekelerinin çıkarılması her zaman mümkün olmaz.</p> <ul style="list-style-type: none">■ Miele'nin 2 Aşamalı Sistemini kullanınız. <p>Yıkama işlemi sırasında UltraPhase 2 katkısı sayesinde çamaşırlardaki lekeler etkili bir şekilde çıkarılacaktır.</p> <ul style="list-style-type: none">■ Ağartıcı içeren toz deterjan kullanınız. |
| Yıkanan çamaşırların üzerine gri elastik kalıntılar yapışıyor? | <p>Deterjan dozajı çok düşüktür. Yıkanan çamaşırlar çok yağlıdır (yağ, merhem vb.).</p> <ul style="list-style-type: none">■ Bu türden kirli çamaşırlarda ya daha fazla deterjan ya da sıvı deterjan kullanınız.■ Bir sonraki çamaşırdan önce Miele Makine Temizleyici veya standart bir toz deterjan ile <i>Makine temizliği</i> programını başlatınız. |

Ne yapmalı, eğer ... ?

Kurutma sonucu tatmin edici değilse?

| Problem | Sebepler ve Çözümler |
|---|---|
| Çamaşırlar kurutma işleminin ardından çok nemli ise ve ekranda şu bildirim gösteriliyor: Çamaşır kontrolü | <p>Çamaşır miktarı çok azdır. Makine elektroniği kalan nem miktarını doğru belirleyememiştir.</p> <ul style="list-style-type: none">■ Programı tekrar başlatınız ve kurutma kademesi yerine bir <i>kurutma süresi</i> seçiniz.■ Az miktarda çamaşırı bundan böyle <i>Kurutma süresi</i> programı ile kurutunuz. <p>Çamaşır dağılımı uygun olmadığı için, çamaşırlar sıkma işlemi sırasında kazanda bir halka oluşturmuştur. Çamaşırlar çok nemli olduğu için ve sıkma devri çok yüksek ayarlandığı için, termo sıkma sırasında çamaşırlar birbirine dolanmıştır.</p> <ul style="list-style-type: none">■ Kapağı açınız ve çamaşırları birbirinden ayırınız.■ Kurutma programını daha düşük bir sıkma devri ile yeniden başlatınız veya kurutma kademesi yerine bir <i>kurutma süresi</i> ayarlayınız. |
| Kurutma işleminin ardından çamaşırlar nemli ise? | <p>Ön ütü ekstra fonksiyonu seçiliydi.</p> <ul style="list-style-type: none">■ Çamaşırları çıkarınız ve kurumaları için bir askıya asınız. <p>Sıcak çamaşırlar daha nemli hissediliyorsa?</p> <ul style="list-style-type: none">■ Isının dağılabilmesi için çamaşırları seriniz. |
| Çamaşırlar kurutma işleminin ardından çok nemli ya da çok kuruyorsa? | <p>İstenen kalan nem miktarı iki kurutma kademesi arasında kalıyordur.</p> <ul style="list-style-type: none">■ Gerekirse kurutma kademelerini “Ayarlar - Kurutma kademeleri” bölümünde açıklandığı şekilde değiştiriniz. |
| Kurutma işleminin ardından kazanda su varsa? | <p>Su tahliyesi engellenmiştir.</p> <ul style="list-style-type: none">■ Yıkama suyu filtresini ve yıkama suyu pompasını “Su çıkışı tıkanığında ve/veya elektrik kesintisinde kapağın açılması” bölümünde açıklandığı şekilde temizleyiniz ve basma (pompalama) yüksekliğini kontrol ediniz. |

Kapak açılmıyorsa?

| Problem | Sebeup ve Çözüm |
|---|---|
| Kapak program devam ederken açılmıyorsa? | Program çalışırken kapak kilitlenir. ■ “Program akışının değiştirilmesi” – “Çamaşır ekleme veya çıkarma” bölümünde sunulan talimatlara uyun. |
| | Kazanda su vardır ve kurutmalı çamaşır makinesi suyu dışarıya pompalayamıyordur. ■ Yıkama suyu filtresini ve tahliye pompasını “Su çıkışı tıkanıldığında ve/veya elektrik kesintisinde kapağın açılması” bölümünde açıklandığı şekilde temizleyiniz. |
| | Kazandaki su seviyesi çok yüksektir. ■ Programı iptal ediniz. Kurutmalı çamaşır makinesi kalan suyu boşaltır. |
| Programın sonunda veya program iptal edildikten sonra ekrandaki bildirim: Comfort soğutma | Güvenlik sebeplerinden dolayı kapak, kazandaki sıcaklık yıkama sırasında 55 °C üzeri ve kurutma sırasında 70 °C üzeri olduğunda açılmaz. ■ Kazandaki sıcaklık düşünceye ve ekrandaki göstere sönmüceye kadar bekleyiniz. |
| Ekrandaki bildirim: 🔑 Yetkili Servis Kapak kilidi açma hatası F35 | Kapak kilidi bloke olmuştur. ■ Yetkili servisi arayınız. |

Ne yapmalı, eğer ... ?

Su çıkışı tıkanıldığında ve/veya elektrik kesintisinde kapağın açılması

- Kurutmalı çamaşır makinesinin gücünü kapatınız.

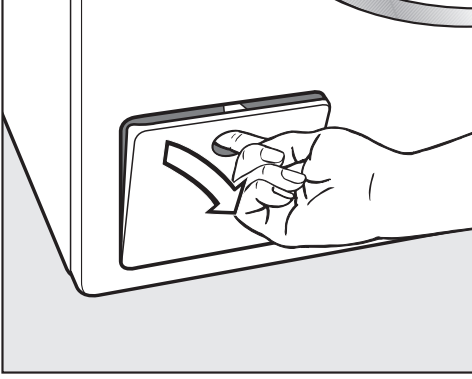

- Yıkama suyu pompasına erişim kapağını açınız.

Tıkalı su çıkışı

Su çıkışı tıkanırsa, kurutmalı çamaşır makinesinin içinde çok miktarda su bulunabilir.

⚠ Sıcak yıkama suyu sonucu yanma tehlikesi.

Kısa bir süre önce yüksek sıcaklıklarda çamaşır yıkandıysa çıkan yıkama suyu sıcak olacaktır.

Yıkama suyunu dikkatli bir şekilde boşaltınız.

Boşaltma işlemi

Yıkama suyu filtresini tamamen sökmezsiniz.

- Kapağın altına bir kap, örneğin standart bir fırın tepsisi koyunuz.

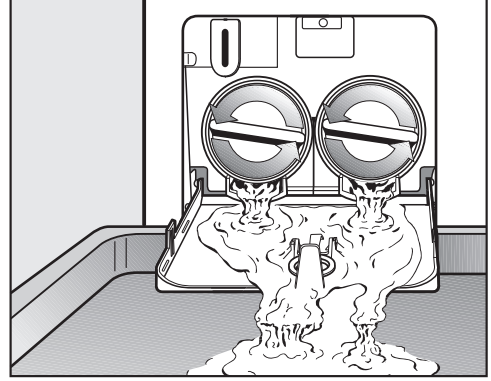

- Su akmaya başlayınca kadar yıkama suyu filtresini yavaş yavaş çevirerek açınız.
- Akan suyu durdurmak istediğinizde yıkama suyu filtresini çevirerek tekrar sıkınız.

Suyun akması durduğunda:

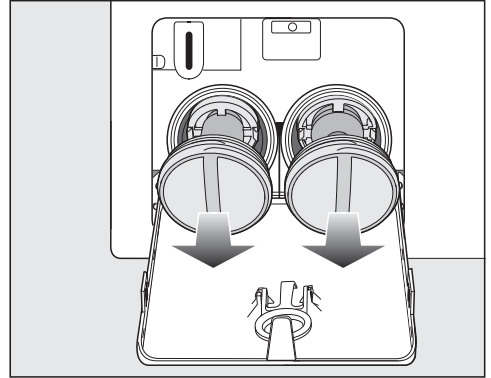

- Yıkama suyu filtresini tamamen çıkarınız.

Ne yapmalı, eğer ... ?

Yıkama suyu filtresinin temizliği

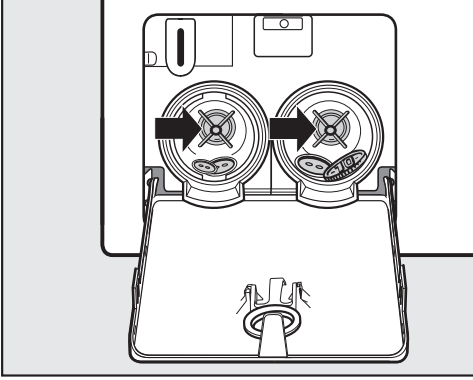

- Yıkama suyu filtresini iyice temizleyiniz.
- Tahliye pompasının kanatlarını hafifçe çevirerek kontrol ediniz, varsa yabancı maddeleri (düğme, bozuk para vb.) çıkarınız ve içini temizleyiniz.

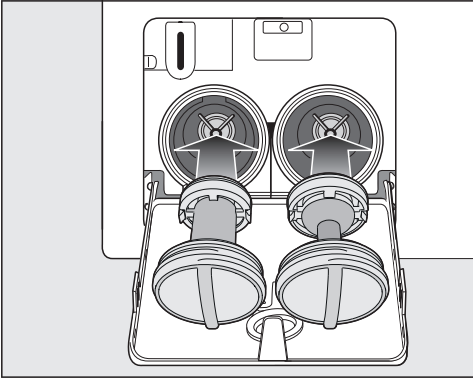

- Yıkama suyu filtresini tekrar doğru bir şekilde (sağ ve sol) yerleştiriniz ve çevirerek iyice sıkınız.

⚠ Dışarı akan su sonucu hasar. Eğer yıkama suyu filtresi yerine tekrar takılmadığında, kurutmalı çamaşır makinesinden dışarı su sızar. Yıkama suyu filtresini tekrar yerine takınız ve çevirerek iyice sıkıştırınız.

Kapağın açılması

⚠ Dönen kazan sonucu yaralanma tehlikesi. Halen daha dönmekte olan kazana el sokulması halinde ciddi yaralanma tehlikesi oluşur. Çamaşırları çıkarmadan önce kazanın tamamen durduğundan emin olunuz.

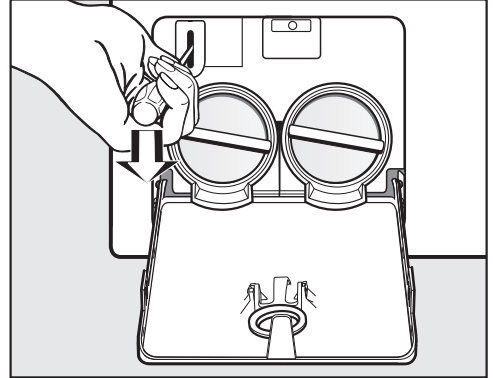

- Bir tornavida yardımıyla kapağın kilidini açınız.
- Kapağı çekerek açınız.

Müşteri Hizmetleri

www.miele.com/service adresinde, arızaların kullanıcı tarafından giderilmesine ve Miele yedek parçalarına ilişkin bilgiler sunulmaktadır.

Arızalar için iletişim bilgisi

Kendi başınıza gideremediğiniz arızaları, Miele bayiinize veya Miele müşteri hizmetlerine bildiriniz.

Miele Müşteri Hizmetleri için www.miele.com.tr/service adresinden randevu talebinde bulunabilirsiniz.

Miele Müşteri Hizmetleri'nin iletişim bilgilerini bu dokümanın sonunda bulabilirsiniz.

Müşteri hizmetlerinin cihazın model koduna ve seri numarasına (İmalat/Seri/No.) ihtiyacı olacaktır. Her iki bilgiyi de tip etiketinde bulabilirsiniz.

Tip etiketini kapak açıldığında, kapak camının üstünde bulacaksınız.

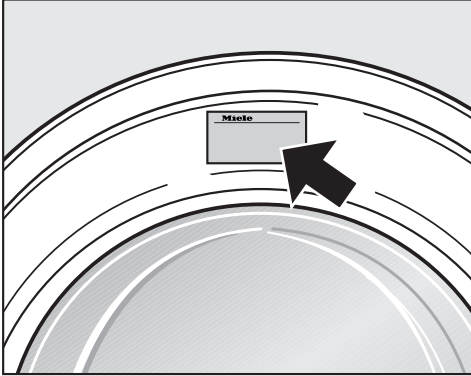

Garanti

Garanti süresi 2 yıldır.

Bu konuda daha fazla bilgiyi cihazla birlikte verilen garanti şartları kitapçığından edinebilirsiniz.

Sonradan satın alınabilen aksesuarlar

Bu kurutmalı çamaşır makinesi için aksesuarları Miele Servis Departmanından veya Miele bayiinden satın alabilirsiniz.

EPREL Veritabanı

1 Mart 2021 tarihinden itibaren, enerji tüketimi işaretine ve Eko-tasarım gerekliliklerine ilişkin bilgiler Avrupa Ürün Veritabanı'nda (EPREL) bulunabilir. Veritabanına <https://eprel.ec.europa.eu/> bağlantısından erişebilirsiniz. Burada sizden model kodunu girmeniz istenir.

Model kodunu tip etiketinde bulabilirsiniz.

Miele

Made in xxx

Mod.: XXXxxx

M-Nr.: xxxxxxxx Type: XXxx-X

Nr.:/ xxxxxxxx

Miele Service

www.miele.com/service

Bakım sembolleri

| Yıkama | |
|--|----------------------------|
| Tekne içinde görülen sayı çamaşırı yıkayabileceğiniz en yüksek sıcaklığı belirtir. | |
| | Makinede normal yıkama |
| | Makinede hassas yıkama |
| | Makinede çok hassas yıkama |
| | Elde yıkanır |
| | Yıkanamaz |

Program seçimine örnek

| Program | Bakım sembolleri |
|------------------|------------------|
| ECO 40-60 | |
| Pamuklu | |
| Bakımı kolay | |
| Narin çamaşırlar | |
| Yünlü | |

| Kurutma | |
|---------|---------------------------------|
| | Normal sıcaklık |
| | Düşük sıcaklık |
| | Kurutma makinesinde kurutulamaz |

| Ütüleme ve silindir ütüden geçirme | |
|------------------------------------|---|
| | Yakl. 200 °C |
| | Yakl. 150 °C |
| | Yakl. 110 °C Buharlı ütüleme geri dönüşü olmayan zararlara sebep olabilir. |
| | Ütülemek/silindir ütüden geçirmek yasak |

| Profesyonel temizleme | |
|-----------------------|--|
| | Kimyasal çözücüler ile temizleme. Harfler temizlik ürününü ifade eder. |
| | |
| | Islak temizlik |
| | Kimyasal temizleme yasak |

| Ağartma | |
|---------|---|
| | Her türlü oksidan ağartıcı kullanılabilir |
| | Sadece oksijenli ağartıcı kullanılabilir |
| | Ağartma yasak |

Kurulum

Önden görünüm

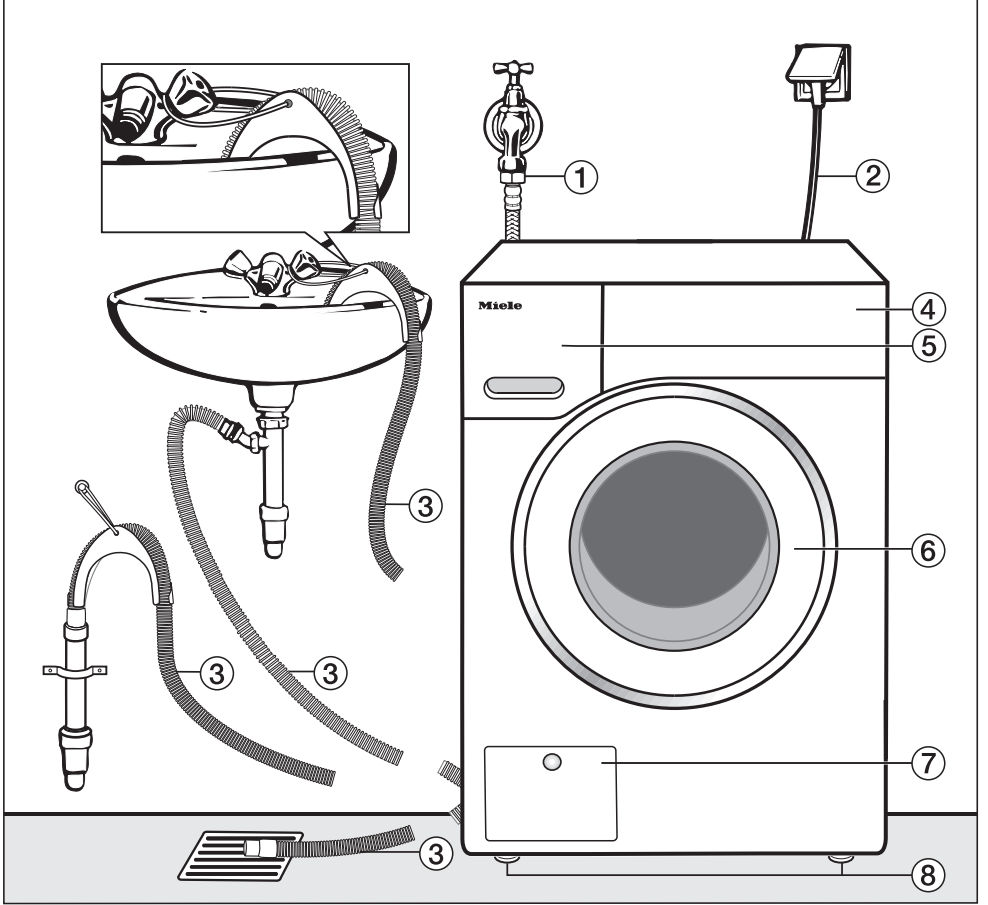

- ① Su giriş hortumu (su sızdırmaz metal, metal örgü hortum)
- ② Elektrik bağlantısı
- ③ Su tahliyesi yönlendirme olanağına sahip dirsek parçalı (çıkartılabilir) boşaltma hortumu
- ④ Kumanda paneli
- ⑤ Deterjan çekmecesini
- ⑥ Kapak
- ⑦ Yıkama suyu filtresi, tahliye pompası ve acil kilit açma tertibatına erişim için kapak
- ⑧ Yüksekliği ayarlanabilir 4 adet ayak

Arkadan görünüm

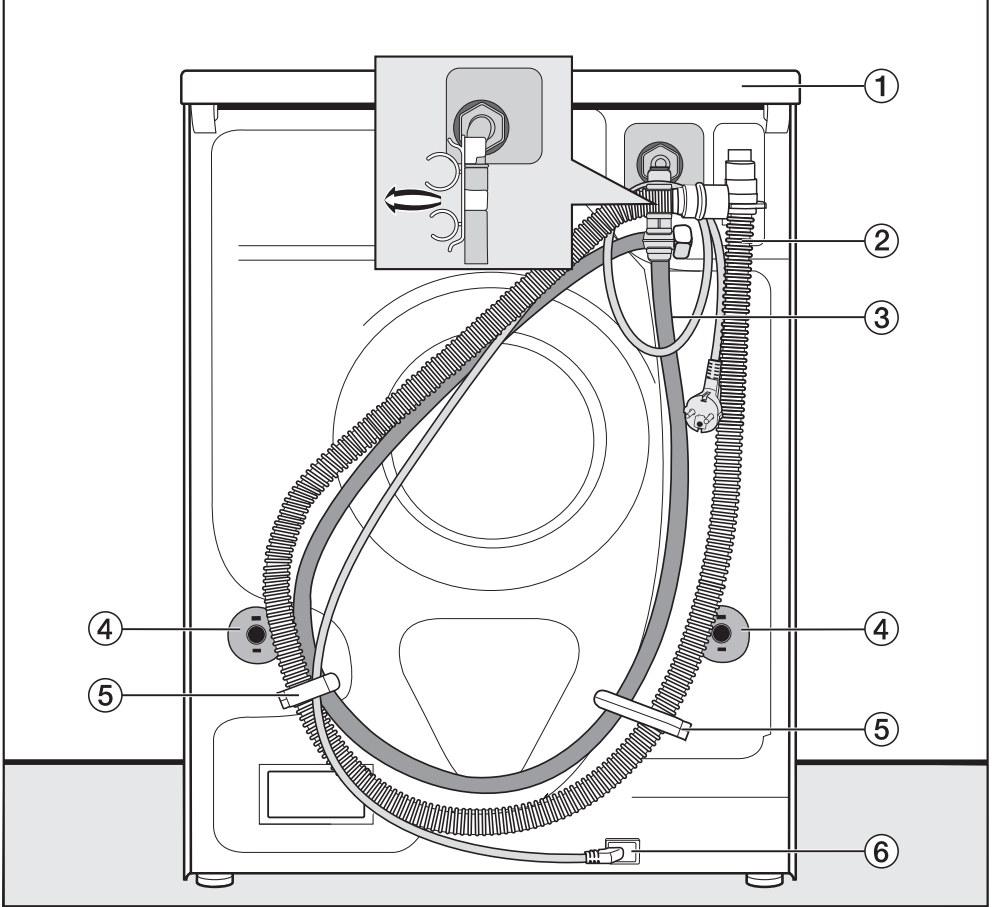

- ① Taşımak için tutma olanağı sunan üst panel çıkıntısı
- ② Su boşaltma hortumu
- ③ Su giriş hortumu
- ④ Nakliye çubukları ve emniyet kapakları
- ⑤ Su giriş/çıkış hortumları için nakliye askıları
- ⑥ Elektrik bağlantısı

Kurulum

Kurulum zemini

En uygun kurulum yüzeyi beton bir zemindir. Bu tür bir zemin, tahta döşemelerin veya “yumuşak” döşemelerin aksine sıkma işlemi sırasında ender olarak titreşime girer.

Şunları dikkate alınız:

- Kurutmalı çamaşır makinesini dik ve sağlam bir şekilde yerleştiriniz.
- Kurutmalı çamaşır makinesini sıkma işlemi sırasında sarsılmaması için yumuşak zeminlerin üzerine kurmayınız.

Tahta döşemeli bir zemin üzerine kurulumda dikkate almanız gerekenler:

- Kurutmalı çamaşır makinesini (en az 59 x 52 x 3 cm boyutlarında) bir kontrplak panel üzerine yerleştiriniz. Bu panelin sadece döşeme tahtalarına değil mümkün olduğunca çok sayıda döşeme kirişine de vidalanması gerekir.

Faydalı bilgi: Kurutmalı çamaşır makinesini, zemin stabilitesinin en yüksek olduğu odanın bir köşesine yerleştiriniz.

⚠ Sabitlenmemiş kurutmalı çamaşır makinesi sonucu yaralanma tehlikesi.

Kurulum yerinde mevcut bir baza üzerine kurulum durumunda (beton baza veya tuğla baza) makinenin sıkma işlemi sırasında bazadan düşmesi tehlikesi oluşur.

Kurutmalı çamaşır makinesini sabitleme braketi ile sabitleyiniz (sonradan satın alınabilen aksesuarlar).

Kurutmalı çamaşır makinesinin kurulum yerine taşınması

⚠ Sıkı oturmamış üst panel sonucu yaralanma tehlikesi.

Üst panelin arka bağlantısı harici etkiler sonucu kırılabilir. Üst panel taşıma sırasında ayrılabilir.

Taşıma öncesinde üst panel çıkıntısının sıkı bir şekilde oturup oturmadığını kontrol ediniz.

- Kurutmalı çamaşır makinesini ön ayaklardan ve üst panelin arka çıkıntısından tutarak taşıyınız.

Nakliye çubuklarının sökülmesi

Soldaki nakliye çubuğunun çıkarılması

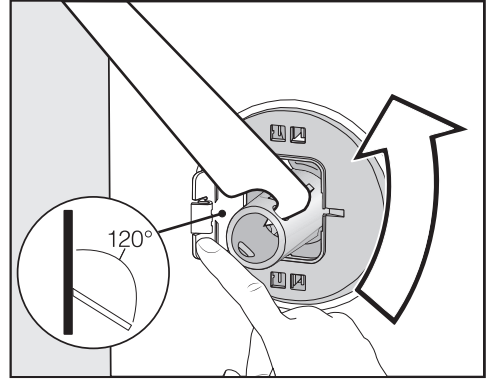

- Kapağı dışarı doğru bastırınız ve nakliye çubuğunu cihazla birlikte verilen somun anahtarı ile 90° çeviriniz.

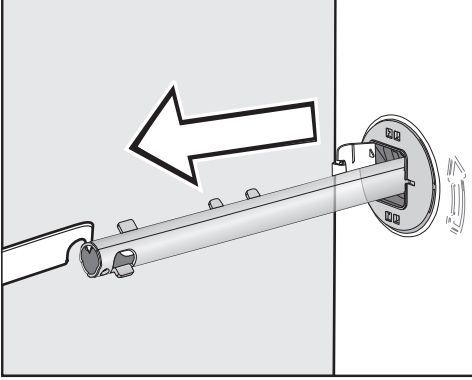

- Nakliye çubuğunu çekerek çıkarınız.

Sağdaki nakliye çubuğunun çıkarılması

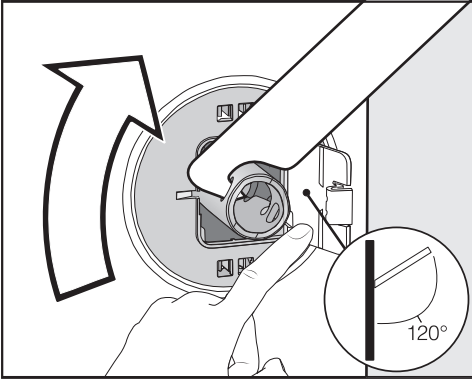

- Kapağı dışarı doğru bastırınız ve nakliye çubuğunu cihazla birlikte verilen somun anahtar ile 90° çeviriniz.

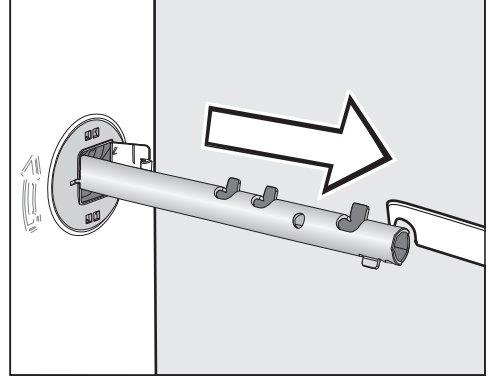

- Nakliye çubuğunu çekerek çıkarınız.

Deliklerin kapatılması

⚠ Keskin kenarlar sonucu yaralanma tehlikesi.

Kapatılmamış deliklerin içine el sokulması durumunda yaralanma tehlikesi oluşur.

Çıkarılan nakliye çubuklarının deliklerini kapatınız.

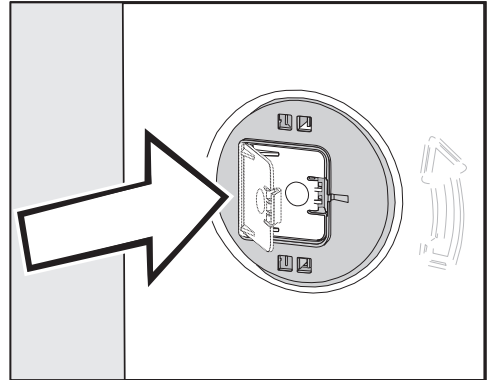

- Kapakları yerine oturana kadar sıkıca bastırınız.

Kurulum

Nakliye çubuklarının takılması

⚠ Hatalı nakliye sonucu hasar. Nakliye çubukları takılmadan taşınması kurutmalı çamaşır makinesine zarar verebilir. Nakliye çubuklarını saklayınız. Kurutmalı çamaşır makinesini taşımadan önce (örneğin bir taşınma sırasında) nakliye çubuklarını tekrar takınız.

Kapakların açılması

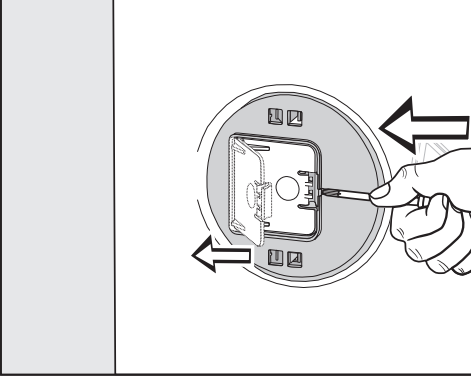

- Sivri bir nesneyle örneğin ince bir tornavida ile kenetleme kancasına bastırınız.

Kapak açılır.

Nakliye çubuklarının monte edilmesi

- Montajı sökme işlemlerini ters sıralamada uygulayarak gerçekleştiriniz.

Faydalı bilgi: Kazanı hafifçe kaldırırsanız nakliye çubukları daha rahat sokulur.

Tezgah altına montaj

Tezgah altı kitinin montajı ve sökülmesi uzman bir teknisyen tarafından gerçekleştirilmelidir.

- Bir **tezgah altı kiti*** gereklidir. Tezgah altı kiti* ile birlikte verilen koruma sacı kurutmalı çamaşır makinesinin üst panelinin yerine takılır. Elektrik güvenliği için koruma sacının mutlaka monte edilmesi gerekir.
- Su girişi/tahliyesi ve elektrik bağlantısı kurutmalı çamaşır makinesinin yakınında ve erişilmesi kolay bir yerde olmalıdır.

Tezgah altı kiti ile birlikte bir montaj kılavuzu verilmiştir.

* Sonradan satın alınabilen aksesuarlar

Kurutmalı çamaşır makinesinin hizalanması

Kurutmalı çamaşır makinesinin kusursuz çalışabilmesi için dik ve dört ayağı üzerinde sağlam bir şekilde yerleştirilmesi gerekir.

Hatalı kurulum su ve enerji tüketimini artırır ve makine gezinebilir.

Ayağın dışarı doğru çevrilmesi ve sabitlenmesi

Kurutmalı çamaşır makinesi 4 adet vidalı ayak vasıtasıyla hizalanır. Teslimat anında tüm ayaklar içeri doğru çevrilmiştir.

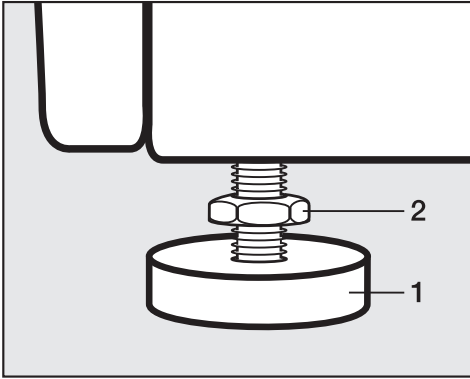

- Kontra somunu (2) bir somun anahtarı yardımıyla saat yönünde çevirerek gevşetiniz. Kontra somunu (2) ayakla (1) birlikte dışarı doğru çeviriniz.

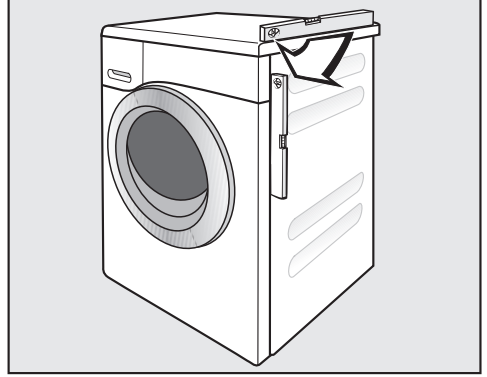

- Bir su terazisi ile kurutmalı çamaşır makinesinin dik durup durmadığını kontrol ediniz.
- Ayağı (1) bir boru anahtarı ile sıkıca tutunuz. Kontra somunu (2) somun anahtarıyla çevirerek gövdeye doğru iyice sıkınız.

⚠ Yanlış hizalanmış kurutmalı çamaşır makinesi nedeniyle hasarlar. Ayakların kontrol edilerek sabitlenmesi durumunda kurutmalı çamaşır makinesinin gezinme tehlikesi söz konusudur.

4 adet kontra somununun tümünü makine gövdesine doğru sıkınız. Hizalama sırasında herhangi bir ayağın çözülmemiş olmasını kontrol ediniz.

Kurulum

Su koruma sistemi

Miele Su Koruma Sistemi kurutmalı çamaşır makinesinden sızan suların yol açabileceği zararları önlemek amacıyla çok kapsamlı bir koruma sunar.

Sistem esas olarak şu ana bileşenlerden oluşur:

- su giriş hortumu
- cihaz elektroniği ve tahliye/taşma koruması
- su boşaltma hortumu

Su giriş hortumu

- Emniyet vanasının patlamaya karşı korunması

Su giriş hortumunun patlama basıncı 14.000 kPa'nın üzerindedir.

- Giriş hortumunun koruyucu kılıfı

Su giriş hortumu “ikinci bir kılıf” olarak metal bir örgü ile kaplıdır, bu kaplama, hortumu hasarlara karşı korur.

Makine elektroniği ve gövde

- Damlama tepsisi

Kurutmalı çamaşır makinesinden sızan sular damlama tepsisinde toplanır. Şamandıralı bir anahtar vasıtasıyla su giriş vanası kapatılır. Daha fazla su girmesi engellenir. Yıkama suyu haznesinde bulunan su dışarı pompalanır.

- Taşma koruması

Bununla kurutmalı çamaşır makinesinin kontrolsüz su girişi sonucu taşması önlenir. Su belli bir seviyenin üstüne çıktığında, tahliye pompası etkinleştirilir ve su kontrollü bir şekilde dışarı pompalanır.

Su boşaltma hortumu

Su boşaltma hortumu bir havalandırma sistemi ile emniyet altına alınmıştır. Bu sayede kurutmalı çamaşır makinesinden suyun tamamen çekilmesi engellenir.

Su girişı

⚠ Kirlı su beslemesi sonucu sađlık tehdi ve hasar riski.

Giren suyun kalitesi amaşıır makinesinin alıřtırıldıđı lkenin řebeke suyu řartlarına uygun olmalıdır.

amaşıır makinesini daima řebeke suyuna bađlayınız.

Su giriř hortumunun aık ucundaki rakor somunu iinde bulunan kir szgeci, su besleme vanasının korunmasını sađlamaktadır.

Bu kir szgecini ıkarmayınız.

Aksesuar-Uzatma hortumu

Sonradan satın alınabilir aksesuar olarak, 1,5 metre uzunluđunda metal rg kaplamalı hortumu Miele bayilerinden ve Miele yetkili servislerinden edebilirsiniz.

Kurutmalı amaşıır makinesi geerli DIN standartlarına uygun olarak retildiđinden dolayı, geri akıř nleyici bir tertibat olmaksızın řebeke suyu tesisatına bađlanabilir.

Su bađlantı basıncı en az 100 kPa olmalı ve 1.000 kPa seviyesini ařmamalıdır. Basıncın 1.000 kPa'dan daha yksek olması durumunda, bir basın dřrc valf takılmalıdır.

Bađlantı iin 3/4" rakorlu bir su musluđuna gerek vardır. Su musluđu mevcut olmadıđında, kurutmalı amaşıır makinesi sadece yetkili bir tesisatı tarafından řebeke suyu hattına bađlanabilir.

Vidalı bađlantı su basıncına tabidir. Su musluđunu yavařa aarak bađlantının sızdırıp sızdırmadıđını kontrol ediniz. Su sızıntısı olması halinde contanın ve vidalı bađlantının dzgn oturmasını sađlayınız.

Kurutmalı amaşıır makinesi sıcak su bađlantısına uygun **deđildir**.

Bakım

Hortumu sadece, 14.000 kPa basına dayanıklı orijinal Miele hortum ile deđiřtiriniz.

Kurulum

Su tahliyesi

Yıkama suyu 1 m basma yüksekliğine sahip bir su tahliye pompası ile dışarı pompalanır. Su tahliyesinin engellenmemesi için hortumun bükülmemesi gerekir. Hortumun ucuna cihazla birlikte verilen dirsek parçası takılabilir. Gerekirse, hortum 5 metreye kadar uzatılabilir. Aksesuarlar Miele bayiinden veya Miele yetkili servisinden satın alınabilir.

Su tahliyesi 1 metreden daha yüksek bir yere yapılacaksa (maksimum yükseklik 1,8 metredir), makinenin mevcut pompası Miele yetkili servisinden temin edilebilecek ikame bir su tahliye pompası ile değiştirilebilir. Su tahliyesi 1 metreden daha yüksek bir yere yapılacaksa hortum 2,5 metreye kadar uzatılabilir. Aksesuarlar Miele bayiinden veya Miele yetkili servisinden satın alınabilir.

Su boşaltma olanakları:

1. Bir lavaboya veya küvete asma:

Şunları dikkate alınız:

- Hortumun kaymaması için önlem alınız!
- Bir lavaboya pompalanması durumunda, suyun yeterince hızlı bir şekilde akıp gidebilmesi gerekir. Aksi takdirde suyun taşması veya pompalanan suyun bir kısmının kurutmalı çamaşır makinesine geri çekilmesi tehlikesi oluşur.

2. Kauçuk manşon ile plastik bir gider borusuna bağlantı (sifona gerek yoktur).

3. Yerdeki su giderine tahliye.

4. Plastik nipel ile bir lavaboya bağlantı.

Bir lavaboya bağlantı

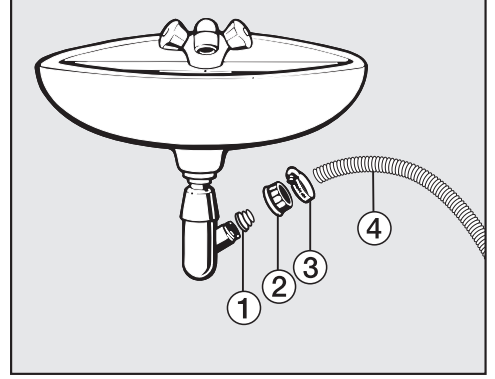

① Adaptör

② Vidalı lavabo somunu

③ Hortum kelepçesi

④ Hortum ucu

■ Adaptörü ① vidalı lavabo somunu ② ile lavabo sifonuna takınız.

■ Hortum ucunu ④ adaptöre ① takınız.

■ Hortum kelepçesini ③ bir tornavida ile doğrudan vidalı lavabo somununun arkasından sıkınız.

Elektrik bağlantısı

Kurutmalı çamaşır makinesi standart olarak topraklı bir prize bağlantıya hazır bir fişle donatılmıştır.

Kurutmalı çamaşır makinesini prize erişim mümkün olacak şekilde yerleştiriniz. Prize kolayca erişim mümkün değilse, kurulum yerinde tüm kutuplar için biryalıtım donanımı bulunmasını sağlayınız.



Aşırı ısınma sonucu yangın tehlikesi.

Kurutmalı çamaşır makinesinin çoklu priz ve uzatma kablosu üzerinden çalıştırılması kablounun aşırı yüklenmesine sebep olabilir.

Güvenlik sebeplerinden dolayı çoklu priz ve uzatma kablosu kullanmayınız.

Elektrik tesisatı geçerli standartlara (Almanya'da VDE 0100) uygun olmalıdır.

Güvenlik sebeplerinden dolayı kurutmalı çamaşır makinesinin elektrik tesisatında,  tipi bir kaçak akım rölesinin (RCD) kullanılmasını tavsiye ederiz.

Hasarlı bir güç kablosu, sadece aynı türden özel bir güç kablosu ile değiştirilmelidir (Miele yetkili servisinden edinilebilir). Güvenlik sebeplerinden dolayı güç kablosu, sadece Miele tarafından yetkilendirilmiş uzman bir teknisyen veya Miele yetkili servisi tarafından değiştirilmelidir.

Anma gücü ve uygun sigorta değerlerine dair bilgiler bu kullanım kılavuzunda veya tip etiketinde verilmiştir. Bu verileri kurulum yerindeki elektrik bağlantısı verileri ile karşılaştırınız.

Şüphede halinde bir elektrik teknisyenine danışınız.

Bağımsız veya şebeke senkronizasyonu olmayan bir enerji besleme sisteminde (örneğin mikro şebekeler, yedekleme sistemleri) kesintili veya kesintisiz işletim mümkündür. Bu türden bir işletim için enerji besleme sisteminin, EN 50160 standardındaki tüm şebeke bağlantı noktalarında gerilim karakteristiklerinin içinde kalan sınırları ve benzeri gereklilikleri kapsamalıdır.

Ev tesisatında ve bu Miele ürününde öngörülen koruyucu tedbirler, fonksiyon ve çalışma şekli bakımından mikro şebeke işletiminde veya şebeke senkronizasyonu olmayan işletimde de sağlanmalı veya tesisatta eşdeğer tedbirler uygulanmalıdır.

Kurutmalı çamaşır makinesi, güneş enerjili güç kaynağı gibi özerk bir güç kaynağında kullanılan bağımsız dönüştürücülere bağlanmamalıdır. Aksi takdirde kurutmalı çamaşır makinesinin gücü açılırken gerilim sıçramaları dolayısıyla emniyet kapatması gerçekleşebilir. Elektronik sistem zarar görebilir.

Teknik veriler

| | |
|---|--------------------------------|
| Yükseklik | 850 mm |
| Genişlik | 596 mm |
| Derinlik | 637 mm |
| Kapak açık durumda derinlik | 1055 mm |
| Tezgah altı yüksekliği | 820 (+8/-2) mm |
| Tezgah altı genişliği | 600 mm |
| Ağırlık | Yaklaşık 97 kg |
| Yıkama kapasitesi | 8,0 kg kuru çamaşır |
| Kurutma kapasitesi | 5,0 kg kuru çamaşır |
| Bağlantı gerilimi | bkz. Tip etiketi |
| Bağlantı değeri | bkz. Tip etiketi |
| Sigorta | bkz. Tip etiketi |
| Tüketim verileri | bkz. “Tüketim verileri” bölümü |
| Asgari su akış basıncı | 100 kPa (1 bar) |
| Azami su akış basıncı | 1.000 kPa (10 bar) |
| Su giriş hortumu uzunluğu | 1,55 m |
| Su boşaltma hortumu uzunluğu | 1,50 m |
| Güç kablosu uzunluğu | 2,00 m |
| Maksimum su tahliye yüksekliği | 1,00 m |
| Maksimum su tahliye uzunluğu | 5,00 m |
| LED Işık Yayan Diyotlar | Sınıf 1 |
| Verilen test işaretleri | bkz. Tip etiketi |
| Kapalı durumda güç tüketimi | 0,30 |
| Ağ bağlantılı kullanıma hazır olma durumu | 0,60 |
| Frekans bandı | 2,4000 GHz – 2,4835 GHz |
| Maksimum iletim gücü | <100 mW |

Uygunluk Beyanı

Miele, bu amařır makinesinin 2014/53/AB Direktifine uygun olduđunu beyan eder. AB Uygunluk Beyanı'nın tam metni ařađıdaki internet adreslerinden birinden edinelebilir:

- www.miele.com.tr adresinde Ürünler/Karřıdan İndirmeler sayfasından
- www.miele.com.tr/domestic/bilgi-talebi-385.htm adresindeki Servis, Bilgi talebi sayfasından ürün adı veya seri numarası girilerek

Tüketim verileri

| Programlar | Çamaşır miktarı kg | Enerji kW/h | Su Litre | Program süresi Saat:Dakika | Sıcaklık ¹ °C | Kalan nem % | Devir sayısı dev./dk. |
|------------------------------|-----------------------|----------------|-------------|-------------------------------|-----------------------------|----------------|--------------------------|
| Yıkama | | | | | | | |
| ECO 40-60* | 8,0 | 0,80 | 60 | 3:39 | 35 | 44 | 1600 |
| | 4,0 | 0,30 | 52 | 2:39 | 28 | 43 | 1600 |
| | 2,0 | 0,20 | 28 | 2:29 | 25 | 46 | 1600 |
| Pamuklu | 8,0 | 1,35 | 57 | 2:29 | 54 | 50 | 1600 |
| | 20 ² | 0,35 | 72 | 2:39 | 20 | 50 | 1600 |
| Bakımı kolay | 3,5 | 0,32 | 47 | 1:59 | 30 | 30 | 1200 |
| Ekspres ³ | 40 | 0,33 | 30 | 0:20 | 27 | 60 | 1200 |
| | 30 | 0,23 | 35 | 0:39 | - | - | - |
| QuickPower | 40 | 0,58 | 40 | 0:49 | - | - | - |
| Yıkama ve Kurutma | | | | | | | |
| ECO 40-60* Dolap kuruluğu | 5,0 | 3,30 | 85 | 6:29 | 30 | 0 | 1600 |
| | 2,5 | 1,60 | 43 | 3:59 | 24 | 0 | 1600 |

* 2019/2023 sayılı Enerji Verimliliği ve Çevreye Duyarlı Tasarım AB Yönetmeliği'ne uyulması ve 2019/2014 sayılı tüzük uyarınca enerji etiketi için test programı

¹ Ana yıkamada çamaşırlarda ulaşılan maksimum sıcaklık.

² Hafif kirlilikte pamuklu çamaşırlar için 20 °C programı.

³ Quick ekstra fonksiyonu etkin

Müşterilere yönelik bilgi

Tüketim verileri suyun basıncı, suyun sertlik derecesi, su giriş sıcaklığı, oda sıcaklığı, çamaşırın cinsi, çamaşırın miktarı, gerilim dalgalanmaları ve seçilmiş olan Ekstra fonksiyonlarına bağlı olarak verilmiş olan değerlerden sapmalar gösterebilir.

Bu ayarlarla kurutmalı çamaşır makinesinin elektroniğini değişen şartlara uyumlu hale getirebilirsiniz. Ayarları istediğiniz anda değiştirebilirsiniz.

Ayarlar menüsünün görüntülenmesi

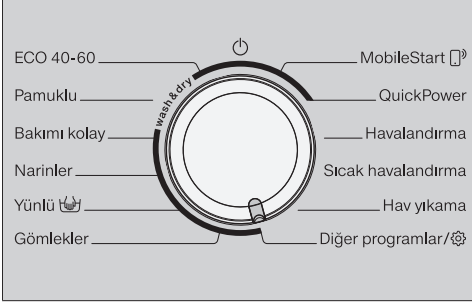

- Program seçim düğmesini çevirerek *Diğer programlar* konumuna getiriniz.



- Ekranda belirtilen öğe gösterilene kadar ∨ veya ∧ sensörlü tuşuna dokununuz:



- OK sensörlü tuşu ile onaylayınız.



Şimdi *Ayarlar* alt menüsünde bulunmaktasınız.

Ayarların seçilmesi

- İsteddiğiniz ayar ekranda gösterilene kadar ∨ veya ∧ sensörlü tuşuna dokununuz.
- ∨ sensörlü tuşu ile seçim listesi aşağı doğru hareket ettirilir.
- ∧ sensörlü tuşu ile seçim listesi yukarıya doğru hareket ettirilir.
- Gösterilen ayarı düzenlemek için OK sensörlü tuşuna dokununuz.

Ayarın düzenlenmesi

- ∨ veya ∧ sensörlü tuşuna dokunulduğunda ayarın farklı seçim olanakları ekranda gösterilir.

Ayarlanmış olan seçim bir onay işareti ✓ ile belirtilir.

- İsteddiğiniz seçenek ekranda görüldüğünde, bunu etkinleştirmek için OK sensörlü tuşuna dokununuz.

Ayarın sonlandırılması

- Program seçim düğmesini çeviriniz.

Ayarlar

Lisan

Ekran bilgileri farklı lisanlarda görüntülenebilir.

Eğer anlamadığınız bir lisan seçilmişse *Lisan* kelimesinin yanındaki  bayrak sembolü sizin için yol gösterici olacaktır.

Seçilen lisan kaydedilir.

Sinyal sesi seviyesi

Sesli uyarı size programın sona erdiğini bildirir. Sesli uyarı ses seviyesini 7 farklı kademeye ayarlayabilirsiniz.

Kademeler bir çubuk gösterge vasıtasıyla gösterilir. En düşük kademe sesli uyarı kapalı anlamına gelir.

Tuş sesi

Sensörlü tuşlara dokunulması sesli bir uyarı ile onaylanır. Tuş sesinin ses seviyesini 7 kademede ayarlayabilirsiniz.

Kademeler bir çubuk gösterge vasıtasıyla gösterilir. En düşük kademe, tuş sesi kapalı demektir.

Karşılama sinyali

Karşılama melodisinin ses seviyesini 7 farklı kademede ayarlayabilirsiniz.

Kademeler bir çubuk gösterge vasıtasıyla gösterilir. En düşük kademe karşılama melodisinin kapalı olduğu anlamına gelir.

PIN kodu

PIN kodu ile kurutmalı çamaşır makinenizin yabancılar tarafından kullanılmasını önlemiş olursunuz.

Seçim

- Etkinleştir

Kod 125'tir ve etkinleştirilmelidir. PIN kodu etkinleştirildiğinde, kurutmalı çamaşır makinesinin kullanılabilmesi için, makinenin gücü açıldıktan sonra mutlaka PIN kodunu girmek gerekir.

- Etkisiz kıl

Eğer kurutmalı çamaşır makinesi kod girilmeden çalıştırılacaksa. Sadece, daha önceden PIN kodu etkinleştirilmiyorsa gösterilir.

- Değiştir

Herhangi bir kod girebilirsiniz.

PIN kodunu hatırlamadığınızda, kurutmalı çamaşır makinesinin kilidi sadece Miele yetkili servisi tarafından açılabilir.

Bu sebeple yeni PIN kodunu not ediniz.

Birimler

Sıcaklık değerleri °C/Santigrat veya °F/Fahrenheit olarak belirtilebilir.

Fabrika ayarı olarak °C + dev./dk. ayarlıdır.

Parlaklık

Ekranın ve sensörlü tuşların parlaklığı 7 farklı kademede seçilebilir.

Seçim

- Ekran

Ekran parlaklığını kontrol eder.

- Tuşlar aktif

Etkinleştirilmiş olan sensörlü tuşların parlaklığını kontrol eder.

- Tuşlar aktif değil

Etkinleştirilmesi mümkün sensörlü tuşların parlaklığını kontrol eder.

Faydalı bilgi: Etkinleştirilmiş sensörlü tuşlar ile kısık olarak yanan sensörlü tuşların parlaklığı arasında büyük bir fark olmasına dikkat ediniz. Büyük bir parlaklık farkı kullanımı kolaylaştırır.

Program bilgisi

Program seçiminden sonra ekranda hangi bilgilerin kısa bir süre için görüntüleneceğini seçebilirsiniz.

Seçim

- Program adı

Ekran birkaç saniye süreliğine program isimlerini gösterir.

- Pr. adı, maks. dold. (fabrika ayarı)

Ekran birkaç saniye süreliğine program isimlerini ve azami çamaşır miktarını gösterir.

- Kapalı

Ekran program seçiminin hemen ardından sıcaklık, devir sayısı ve program süresini gösteren ana göstergelyi gösterir.

Hafıza

Kurutmalı çamaşır makinesi, programın son seçilen ayarlarını (sıcaklık, devir sayısı ve bazı ekstra fonksiyonları) program başladıktan sonra hafızaya kaydeder.

Program yeniden seçildiğinde kurutmalı çamaşır makinesi kaydedilmiş olan ayarları görüntüler.

Fabrika ayarlarında Hafıza kapalıdır.

Ayarlar

Pam. ek önyıka. süre.

Özel ön yıkama gereklilikleriniz varsa, 25 dakikalık bu standart süreyi uzatabilirsiniz.

Seçim

- normal (fabrika ayarı)
Ön yıkama süresi 25 dakikadır.
- + 6 dk.
Ön yıkama süresi 31 dakikadır.
- + 9 dk.
Ön yıkama süresi 34 dakikadır.
- + 12 dk.
Ön yıkama süresi 37 dakikadır.

Suya bastırma süresi

Suda bekletme süresini 30 dakika ile 6 saat arasında bir değere ayarlayabilirsiniz.

Süreyi 30 dakikalık adımlarla seçebilirsiniz. *Suda bekletme* ekstra fonksiyonunun seçilmesi durumunda, seçilen süre uygulanır.

Fabrik ayarı olarak 0: 30 saat'lik bir süre ayarlanmıştır.

Hassas yıkama

Hassas yıkama etkinleştirildiğinde kazan hareketi azaltılır. Hafif kirli çamaşırlar bu şekilde daha hassas bir şekilde yıkanabilir.

Hassas yıkama, *Pamuklu ve Bakımı kolay* programları için etkinleştirilebilir.

Hassas yıkama etkinse, bu programlarla yapılan her yıkama işleminde çamaşırlar hassas yıkama ritmi ile yıkanır.

Fabrika ayarlarında hassas yıkama kapalıdır.

Sıcaklık düşürme

Yüksek rakımlarda suyun kaynama noktası daha düşüktür. "Suyun kaynamasının" önüne geçmek üzere Miele, 2.000 metre rakımdan itibaren Sıcaklık Düşürme fonksiyonunun etkinleştirilmesini tavsiye eder. Bu durumda azami sıcaklık daha yüksek bir sıcaklık seçilmiş olsa bile 80 °C'ye düşürülür.

Fabrika ayarlarında sıcaklık düşürme fonksiyonu kapalıdır.

İlave su

Yıkama programlarında kullanılan su miktarını artırabilirsiniz.

Seçim

- Ekstra su (fabrika ayarı)
Su seviyesi (daha fazla su) yıkama ve durulama işleminde yükseltilir.
- Ekstra durulama
İlave bir durulama işlemi gerçekleştirilir.
- Ekstra su+durula
Yıkama ve durulama işleminde kullanılan su seviyesi yükseltilir ve ek bir durulama uygulanır.

İlave su seviyesi

Su seviyesini *İlave su* ekstra fonksiyonunu etkinleştirerek 4 kademedeki yükseltebilirsiniz.

Seçim

- normal (fabrika ayarı)
- + 0
- + 0
- + 000

Maks. durula. seviye.

Durulama sırasında su seviyesi daima en yüksek değere ayarlanabilir.

Bu fonksiyon, çok iyi bir durulama sonucu elde etmek açısından alerjik kişiler için önemlidir. Su tüketimi artar.

Fabrika ayarlarında bu fonksiyon kapalıdır.

Yık. suyu soğutma

Yıkama suyunu soğutmak için ana yıkama işleminin sonunda kazana ilave su alınır.

Yıkama suyunun soğutulması Pamuklu programı seçiminde 70 °C üstü sıcaklık ayarında gerçekleştirilir.

Yıkama suyunu soğutmanın etkinleştirilmesi:

- Su boşaltma hortumu lavaboya veya gidere veriliyorsa, haşlanmaları önlemek için
- Gider boruları DIN 1986 standardına uygun olmayan binalarda

Fabrika ayarlarında yıkama suyu soğutma fonksiyonu kapalıdır.

Ayarlar

Düşük su basıncı

Düşük su basıncında kurutmalı çamaşır makinesi, programı su girişi hata bildirimini ile iptal eder.

Su basıncının düşük olması durumunda, bu ayar sorunsuz bir su girişi sağlamak üzere etkinleştirilebilir.

Fabrika ayarlarında Düşük su basıncı açıktır.

Miele@home

Kurutmalı çamaşır makinenizin ev Wi-Fi ağı ile iletişimini kontrol ediniz.

Seçim

- Kurulum

Bu bildirim, sadece kurutmalı çamaşır makinesi henüz Wi-Fi ağına bağlanmadıysa gösterilir.

Kurulum sürecini “İlk çalıştırma” bölümden öğrenebilirsiniz.

- Etkisiz kıl

Bu ayar, sadece Miele@home etkinleştirildiğinde görülür.

Miele@home kurulu kalır, Wi-Fi fonksiyonu devre dışı bırakılır.

- Etkinleştir

Bu ayar, sadece Miele@home devre dışı olduğunda görülür.

Wi-Fi fonksiyonu tekrar etkinleştirilir.

- Bağlantı durumu

Bu ayar, sadece Miele@home etkinleştirildiğinde görülür.

Wi-Fi sinyal kalitesi, ağ adı ve IP adresi gösterilir.

- Tekrar kur

Bu ayar, sadece Miele@home kurulu olduğunda görülür.

Wi-Fi ağına açılan oturumu, hemen yeni bir kurulum gerçekleştirmek üzere sıfırlar.

- Sıfırla

Bu ayar, sadece Miele@home kurulu olduğunda görülür.

Wi-Fi devre dışı bırakılır ve Wi-Fi ağı bağlantısı fabrika ayarlarına geri yüklenir.

Kurutmalı çamaşır makinesini elden çıkarırken, satarken ya da ikinci el bir kurutmalı çamaşır makinesini işleme alırken ağ yapılandırmasını sıfırlayınız. Tüm kişisel verileri kaldırdığınızdan ve makinenin eski sahibinin kurutmalı çamaşır makinesine erişmesinin mümkün olmadığından sadece bu şekilde emin olabilirsiniz.

Miele@home özelliğinin tekrar kullanılabilmesi için yeni bir bağlantı gerçekleştirilmelidir.

Uzaktan kumanda

Uzaktan kumanda ayarı, sadece Miele@home ayarı yapıldığında ve etkin olduğunda görülür.

Mobil cihazınıza Miele uygulamasını yüklediyseniz, kurutmalı çamaşır makinenizin durumunu her yerden görüntüleyebilir ve makineyi uzaktan başlatabilirsiniz.

Ayrıca *MobileStart* programı üzerinden kurutmalı çamaşır makinesini uzaktan kumanda edebilirsiniz.

Kurutmalı çamaşır makinenizi mobil cihazınızla kumanda etmek istemiyorsanız Uzaktan kumanda ayarını devre dışı bırakabilirsiniz.

Uzaktan kumanda etkin değilse program, uygulama vasıtasıyla da iptal edilebilir.

“Gecikmeli başlatma” tuşu aracılığıyla, kurutmalı çamaşır makinesini çalıştırmak istediğiniz zaman aralığını ayarlayınız ve gecikmeli başlatma süresini başlatınız (bkz. “Gecikmeli başlatma/SmartStart” bölümü).

Kurutmalı çamaşır makinesi verilen zaman aralığında sizin tarafınızdan gönderilen bir sinyalle çalıştırılabilir.

Mümkün en geç ana kadar başlatma sinyali gönderilmezse, kurutmalı çamaşır makinesi otomatik olarak çalışır.

Fabrika ayarlarında uzaktan kumanda kapalıdır.

SmartGrid

SmartGrid ayarı, sadece Miele@home kurulduysa ve etkinleştirildiyse görülür.

Bu fonksiyon ile kurutmalı çamaşır makinenizi elektrik tarifesinin bilhassa düşük olduğu bir saatte otomatik olarak başlatabilirsiniz.

SmartGrid etkinleştirildiyse, *Gecikmeli başlatma* tuşu yeni bir fonksiyona sahip olur.

“Gecikmeli başlatma” tuşu ile SmartStart ayarını yapınız (bkz. “Gecikmeli başlatma/SmartStart” bölümü).

Kurutmalı çamaşır makinesi bu durumda sizin tarafınızdan verilmiş olan zaman aralığı dahilinde tedarikçinizden gönderilen bir sinyal yoluyla başlatılır.

Olası en geç ana kadar elektrik tedarikçiniz tarafından sinyal gönderilmezse, kurutmalı çamaşır makinesi otomatik olarak başlar (bkz. “Gecikmeli başlatma” bölümü).

Fabrika ayarlarında SmartGrid fonksiyonu kapalıdır.

RemoteUpdate

RemoteUpdate menü ögesi sadece Miele@home kullanımına yönelik ön şartlar sağlandıysa görülür ve seçilebilir (bkz. “İlk çalıştırma” – “Miele@home” bölümü).

RemoteUpdate özelliği ile kurutmalı çamaşır makinenizin yazılımı güncellenebilir. Kurutmalı çamaşır makineniz için bir güncelleme varsa, bu güncelleme kurutmalı çamaşır makineniz tarafından otomatik olarak indirilir. Ancak güncelleme otomatik olarak yüklenmez, sizin tarafınızdan manuel olarak başlatılması gerekir.

Güncellemeyi kurmasanız da kurutmalı çamaşır makinenizi normal bir şekilde kullanabilirsiniz. Fakat Miele, güncellemelerin kurulmasını öneriyor.

Etkinleştirme/Devre dışı bırakma

Fabrika ayarı olarak RemoteUpdate fonksiyonu etkinleştirilmiştir. Mevcut güncellemeler otomatik olarak indirilir ve sizin tarafınızdan manuel olarak başlatılmaları gerekir.

Güncellemelerin otomatik olarak indirilmesini istemiyorsanız RemoteUpdate fonksiyonunu devre dışı bırakınız.

RemoteUpdate fonksiyonunun işleyişi

Bir güncellenmenin içeriği ve kapsamı hakkındaki bilgiler Miele uygulamasında verilir.

Bir güncelleme mevcutsa, kurutmalı çamaşır makinenizin ekranında bir bildirim gösterilir.

Güncellemeyi hemen yükleyebilir veya daha sonraki bir zamana erteleyebilirsiniz. Kurutmalı çamaşır makinesini sonraki çalıştırmanızda soru yinelenir.

Güncellemeyi yüklemek istemiyorsanız, RemoteUpdate özelliğini devre dışı bırakınız.

Güncelleme birkaç dakika sürebilir.

Dikkate alınması gereken hususlar:

- Bildirim almadığınız sürece, herhangi bir güncelleme yok demektir.
- Yüklenen bir güncelleme geri alınmaz.
- Güncelleme sırasında kurutmalı çamaşır makinesinin gücünü kapatmanız. Aksi takdirde güncelleme iptal edilir ve yüklenmez.
- Bazı yazılım güncellemeleri sadece Miele yetkili servisi tarafından gerçekleştirilebilir.

Çam. düğümü önleme

Çamaşırların dolanması olasılığını azaltmak üzere, son sıkma işleminde devir sayısı sınırlandırılır.

Çam. düğümü önleme ayarı, sadece ke-sintisiz yıkama ve kurutma işleminde et-kilidir.

Seçim

- Kapalı (fabrika ayarı)
- 1200 dev./dk.
- 1100 dev./dk.
- 1000 dev./dk.
- 900 dev./dk.

Kurutma param. seç.

Kurutma ve Yıkama ve kurutma seçimin-den sonra ekranda hangi bilgilerin kısa bir süre için görüntüleneceğini seçebi-lirsiniz.

Seçim

- Kapalı

Ekran program seçiminin hemen ar-dından sıcaklık, devir sayısı ve prog-ram süresini gösteren ana ekranı gö-rüntüler.

- her zaman (fabrika ayarı)

Ekranında, Kurutma veya Yıkama ve ku-rutma seçildiğinde birkaç saniye süre-liğine ayarlanmış olan kurutma para-metreleri gösterilir.

- sadece kurutma

Ekranında, Kurutma seçildiğinde birkaç saniye süreliğine ayarlanmış olan ku-rutma parametreleri gösterilir.

Ayarlar

Kurutma kademeleri

Pamuklu, Bakımı kolay ve Otomatik + programları için gerekirse kurutma kademelerini deęiřtirme olanaęınız vardır.

Kurutma derecesi bir ubuk gsterge vasıtasıyla gsterilir:

- az ubuk = daha nemli
- daha fazla ubuk = daha kuru

Soęutma sresi uzatması

Programın sonundaki soęutma evresini uzatabilirsiniz. amařırlar daha fazla soęutulur. Uzatma sadece bir kurutma kademesi seildiyse gerekleřtirilir. Sreli kurutmada soęutma sresi uzatma zellięi etkin deęildir.

Ek soęutma sresi 0 dk (fabrika ayarı) ile 18 dakika arasında olabilir.

İletiřim modl iin telif hakları ve lisanslar

İletiřim modlnn kullanımı ve kumandası iin Miele, kendi yazılımlarını ya da Aık Kaynak lisans kořulları kapsamında olmayan nc taraf yazılımlarını kullanmaktadır. Bu yazılımlar/yazılım bileřenleri telif hakları ile korunur. Miele ve nc tarafların telif haklarına saygı gsterilmesi gerekmektedir.

Ayrıca bu iletiřim modlnde Aık Kaynak lisans kořulları baęlamında aktarılabildiğini bildirimleriyle birlikte, mevcut Aık Kaynak bileřenlerine, geerli lisans kořullarının kopyalarına ve dięer bilgilere, bir web tarayıcısı zerinden IP ile yerel olarak (http://<ip_adres>/Licenses) ulařabilirsiniz. Orada ifade edilen Aık Kaynak lisans kořullarıyla ilgili ykmllk ve garanti dzenlemeleri, sadece ilgili hak sahipleriyle ilgili olarak geerlidir.

Bu çamaşır makinesi için deterjan, tekstil bakım ürünleri, katkı maddeleri ve cihaz bakım ürünleri satın alabilirsiniz. Tüm ürünler Miele çamaşır makineleri için tasarlanmıştır.

Bunları ve daha birçok ilginç ürünü www.shop.miele.com.tr sitesinden, Miele yetkili servisinden veya Miele bayiinizden alabilirsiniz.

Deterjan

UltraWhite (toz deterjan)

- 20/30/40/60/95 °C sıcaklıklarda en iyi sonuçlar
- Aktif oksijenli güçlü formülü sayesinde parlak beyazlık
- Düşük sıcaklıklarda bile mükemmel leke çıkarma

UltraColor (sıvı deterjan)

- 20/30/40/60 °C sıcaklıkta en iyi yıkama sonuçları
- canlı renkler için renk koruyucu formül
- Düşük sıcaklıklarda bile mükemmel leke çıkarma

WoolCare hassas deterjan (sıvı deterjan)

- yünlüler, ipekliler ve tüm hassas çamaşır için
- buğday proteininden özel bakım kompleksi ve renk koruyucu formül
- 20/30/40/60 °C sıcaklıkta en iyi yıkama sonuçları

Deterjanlar ve bakım ürünleri

Özel deterjan

Bu özel deterjanları kolayca dozajlanabilen tek dozluk kapsüller halinde edinebilirsiniz.

Caps Sport

- sentetik tekstil ürünleri için
- içerdiği koku emiciler sayesinde kokular nötralize olur
- kıyafetlerin elektrostatik olarak yüklenmesini engeller
- sentetik tekstil ürünlerinin formlarını ve hava alma etkinliğini korur

Caps DownCare

- Kuş tüyü dolgulu tekstil ürünleri içindir
- Kuş tüylerinin esnekliğini ve hava alma özelliğini korur
- Lanolin sayesinde etkin temizlik ve koruyucu bakım
- Kuş tüyleri yapışmaz ve kabarıklığını korur

Caps WoolCare

- yünlüler ve narinler için hassas deterjan
- buğday proteinlerinden özel bakım kompleksi
- keçeleşmeye karşı lif koruma teknolojisi
- narin bir temizlik için renk koruma formülü

Caps CottonRepair

- pamuklu tekstil ürünleri için özel deterjan

- sadece tek bir yıkamayla çamaşırları belirgin bir şekilde yeniler
- Novozymes teknolojisi ile özel Miele formülü
- tiftiklenmeleri giderir, renk yoğunluğu ve parlaklığı yeniler
- çamaşır başına senede en fazla 1-2 defa kullanılmalıdır

Tekstil bakım ürünü

Bu tekstil bakım ürünlerini kolayca dozajlanabilen tek dozluk kapsüller (Cap) halinde edinebilirsiniz.

Cap Weichspüler

- taptaze bir çamaşır kokusu için yumuşatıcı
- saf temizlik, ferah koku ve en ince ayrıntısına kadar hijyen
- yumuşacık çamaşırlar için
- kıyafetlerin elektrostatik olarak yüklenmesini engeller

Katkı maddesi

Bu katkı maddesini kolayca dozajlanabilen tek dozluk kapsüller (Cap) halinde edinebilirsiniz.

Cap Booster

- Yüksek leke çözme gücüne sahip leke giderici
- inatçı lekelerle karşı enzim teknolojisi
- beyaz ve renkli çamaşırlar için uygundur
- Düşük sıcaklıklarda bile mükemmel yıkama sonuçları

Cihaz bakımı

Kireç çözücü

- güçlü kireç birikintilerini yok eder
- doğal limon asidi sayesinde hafif ve naziktir
- rezistansları, kazanı ve diğer bileşenleri korur

IntenseClean

- çamaşır makinelerinin içinde hijyenik temizlik için
- yağları, bakterileri ve bunlar sonucu oluşan kokuları yok eder
- etkili temizlik

Su yumuşatıcı tabletleri

- sert suda azaltılmış deterjan dozajı
- tekstil ürünlerinde daha az deterjan kalıntısı
- Azaltılmış deterjan dozajı sayesinde atık suda daha az kimyasal

Satış ve Pazarlama Şirketinin Adresi:

Miele Elektrikli Aletler Dış Ticaret ve Pazarlama Ltd. Şti
Seba Office Bulvarı
Ayazağa Mah. Mimar Sinan Sok No:21 D:53
34396 Sarıyer / İstanbul / Türkiye

Tel: 0212 390 71 00

Müşteri Hizmetleri: 444 11 22

E-Mail: info@miele.com.tr

İnternet: www.miele.com.tr

EEE yönetmeliğine uygundur

Üretici Adresi:

Almanya
Miele & Cie. KG
Carl-Miele-Straße 29
33332 Gütersloh

WTI 360 WPM

tr-TR

M.-Nr. 12 171 840 / 01