



## Bruks- och installationsanvisning Tvättmaskin för professionellt bruk PWM 514 PWM 520







---

Läs **ovillkorligen** bruksanvisningen före installation och idrifttagning. På så vis skyddar du dig samt undviker skador på produkten.

sv-SE

# Innehåll

---

<b>Bidra till att skona miljön</b> .....	<b>6</b>
Hantering av uttjänt maskin .....	6
<b>Säkerhetsanvisningar och varningar</b> .....	<b>7</b>
Förklaring av säkerhetsanvisningar och varningar på maskinen .....	7
Användningsområde .....	7
Förutsebar felaktig användning .....	8
Teknisk säkerhet .....	8
Användning.....	9
Klor och skador på tvättmaskinens olika delar.....	10
Tillbehör .....	11
<b>Beskrivning av tvättmaskinen</b> .....	<b>12</b>
Modellvarianter med tvättmedelsbehållare (DD).....	12
Modellvarianter utan tvättmedelsbehållare (DD).....	13
Manöverpanel.....	14
<b>Styrning</b> .....	<b>15</b>
Touchknappar och touchdisplay.....	15
Huvudmeny .....	15
Exempel på användning.....	15
Användning för tvättinrättning .....	18
<b>Tvätt</b> .....	<b>19</b>
Förbereda tvätten .....	19
Kapacitet.....	19
Lägga i tvätt och starta tvättmaskinen .....	19
Tvätta med tvättmedelsbehållare .....	20
Välja program .....	22
Välja programinställningar .....	23
Välja tillval.....	25
Förtvätt  .....	26
Blötläggning  .....	26
Sköljning plus  .....	26
Sköljstopp  .....	26
Lägsstopp  .....	26
Intensiv  .....	26
Extra vatten  .....	26
Programstart – Programslut .....	26
Timer .....	28
<b>Särskilda funktioner i programförloppet</b> .....	<b>29</b>
Centrifugering .....	29
Skrynkelskydd .....	29
<b>Ändra programförlopp</b> .....	<b>30</b>
Ändra program .....	30
Ändra tvättprogram .....	30
Avbryta program tillfälligt .....	30
Starta tvättmaskinen efter ett strömavbrott .....	30
Lägga i eller plocka ur tvätt i efterhand .....	31
<b>Hur du klarar av mindre fel själv</b> .....	<b>32</b>
Hur man klarar av mindre störningar själv .....	32
Få hjälp vid eventuella störningar .....	34
Hjälp vid störningar .....	34

Det går inte att starta något tvättprogram.....	34
Programavbrott och felmeddelande .....	35
Displayen visar ett meddelande .....	35
Tvättresultatet blir inte helt bra .....	36
Allmänna problem med tvättmaskinen .....	36
Luckan kan inte öppnas eller stängas .....	38
Fortsätta program efter strömavbrott .....	39
<b>Rengöring och skötsel.....</b>	<b>40</b>
Rostbildning .....	40
Rengöra tvättmedelsbehållaren, facket och sughäverten .....	41
<b>Installation.....</b>	<b>43</b>
Ställa upp tvättmaskinen.....	43
Fästa tvättmaskinen.....	43
Allmänna driftvillkor.....	43
Underlätta skötsel och underhåll .....	44
Montering på sockel.....	44
Transportsäkring.....	45
Avlägsna transportsäkringarna .....	45
Vattenanslutning.....	45
Doseringsmedelanslutning på blandningslådan för dosering av flytande tvättmedel.....	48
Vattenavlopp .....	49
Elanslutning.....	49
Tillval/extra tillbehör.....	49
Connector Box .....	49
Wifi-/LAN-gränssnitt .....	50
Underbyggnad.....	50
Byggsats: ång- och skumavlopp (APWM 063) .....	50
<b>Användarnivå .....</b>	<b>51</b>
Öppna användarnivån .....	51
Öppna användarnivån (självbetjäning) .....	51
Åtkomst via kod .....	51
Ändra kod.....	51
Avsluta menyn Inställningar .....	51

# Innehåll

---

Användning/ visning.....	52
Språk.....	52
Språkmeny.....	52
Bekräfta språk .....	52
Tid .....	52
Datum.....	52
Logotyp.....	52
Startskärm .....	52
Läge .....	53
Ljusstyrka display.....	53
Standbyläge display .....	53
Standbyläge maskin .....	53
Ljudstyrka.....	53
Synlighet parameter .....	53
Senare start .....	54
Minne .....	54
Måttsystem .....	54
Kod -användare .....	54
Wifi.....	54
Programurval .....	54
Styrning.....	54
Programpaket .....	54
Favoritprogram .....	55
Sortera program.....	55
Färgval program .....	55
Kod expert.....	55
Förfarandeteknik.....	55
Skrynkelskydd.....	55
Automatisk tömning .....	56
Service .....	56
Serviceintervall.....	56
Externa användningar.....	56
Spärr .....	56
Connector-box .....	56
Automatisk dosering .....	56
Dosering.....	56
Hindra effekt-toppbrytning.....	57
Maskinparametrar .....	58
Max inställb. varvtal.....	58
Max inställbar temperatur .....	58
Rättslig information .....	58
Betal-/bok-ningssystem .....	58

<b>Nätanslutning</b> .....	<b>59</b>
Instruktion pairing .....	59
Nätverksanslutning.....	59
Öppna användarnivån .....	59
Första installationen av nätverk.....	59
Upprätta nätverksanslutning manuellt .....	60
Upprätta nätverksanslutning via WPS.....	61
Upprätta nätverksanslutning via Soft-AP.....	62
Upprätta nätverksanslutning via LAN-kabel .....	62
Wifi/LAN-gränssnittet konfigurerat .....	63
Tekniska data.....	63
<b>Tekniska data</b> .....	<b>65</b>
Maskindata PWM 514.....	65
Elanslutning .....	65
Uppställningsmått .....	65
Vikt och golvbelastning.....	65
Emissionsvärden.....	65
Produktsäkerhet.....	65
Wifi.....	65
Maskindata PWM 520.....	66
Elanslutning .....	66
Uppställningsmått .....	66
Vikt och golvbelastning.....	66
Emissionsvärden.....	66
Produktsäkerhet.....	66
Wifi.....	66
EU-konformitetsdeklaration.....	67
<b>Dataskydd wifi</b> .....	<b>68</b>
Dataskydd och datasäkerhet .....	68
Nätverkskonfigurering fabriksinställning .....	68
Upphovsrättsliga föreskrifter och licenser.....	68

### Transportförpackning

Förpackningen skyddar tvättmaskinen mot transportskador. Förpackningsmaterialen är valda med hänsyn till miljön och är därför återvinningsbara.

Förpackning/emballage som återförs till materialkretsloppet innebär minskad råvaruförbrukning och mindre mängder avfall. Din återförsäljare kan ta tillbaka förpackningen.

### Hantering av uttjänat maskin

Uttjänade elektriska och elektroniska produkter innehåller i många fall material som kan återanvändas. Men de innehåller även skadliga ämnen som är nödvändiga beståndsdelar för produkternas funktion och säkerhet. Om sådana ämnen hamnar i hushållsavfallet eller hanteras på fel sätt kan det medföra skador på människors hälsa och på miljön. Kasta därför på inga villkor den uttjänade produkten i hushållsavfallet.



Lämna istället in uttjänade elektriska och elektroniska produkter till en återvinningsstation. Kontakta din återförsäljare vid behov. Se till att den uttjänade produkten förvaras barnsäkert tills den lämnas in för omhändertagande.

► Se till att göra lucklåset obrukbart innan tvättmaskinen lämnas in för omhändertagande/skrotning. Därmed förhindras att barn som leker råkar låsa in sig och därmed utsätts för livsfara.

Miele tar inget ansvar för skador som har uppstått på grund av att säkerhetsanvisningarna och varningarna inte har följts.

### Spara energi

#### Energi- och vattenförbrukning

- Använd **maximal** tvättmängd för respektive tvättprogram. Energi- och vattenförbrukningen är då, beräknat på den totala tvättmängden, som lägst.
- Använd i förekommande fall program från programpaketet Eco. Programmen utmärker sig med en särskilt låg energiförbrukning.





#### Tvättmedel

- Följ anvisningarna på tvättmedelsförpackningen när du ska dosera tvättmedel.
- Minska tvättmedelsmängden om tvättmaskinen inte är helt fylld.

#### Tips för efterföljande torkning i torktumlare

Välj högsta möjliga centrifugeringsvarvtal för det aktuella tvättprogrammet för att spara energi vid torkning.

## Förklaring av säkerhetsanvisningar och varningar på maskinen

	Läs bruksanvisningen
	Var försiktig, heta ytor
	Var försiktig, spänning upp till 1000 volt
	Skyddsjord
	Potentialutjämning

Denna tvättmaskin uppfyller gällande säkerhetskrav. Men om du använder den på fel sätt kan du och tvättmaskinen ta skada.

Läs bruksanvisningen noga innan du installerar och tar tvättmaskinen i bruk. Det är viktigt eftersom den innehåller information om inbyggnad, säkerhet, användning och underhåll. Därigenom skyddar du dig och undviker skador på tvättmaskinen.

Miele påpekar att det är viktigt att läsa och följa avsnittet om installation av tvättmaskinen samt säkerhetsanvisningarna och varningarna.

Miele tar inget ansvar för skador som har uppstått på grund av att säkerhetsanvisningarna och varningarna inte har följts.

Spara bruksanvisningen och överlämna den vid eventuellt ägarbyte.

Dessa säkerhetsföreskrifter och varningar ska finnas tillgängliga för alla personer som använder tvättmaskinen och/eller så ska dessa personer informeras om dem.

## Användningsområde

- ▶ Tvättmaskinen är uteslutande avsedd för tvätt av textilier som enligt tillverkarens tvättråd är lämpade att tvättas i maskin. Övriga användningsområden kan vara farliga. Tillverkaren ansvarar inte för skador som har uppstått på grund av att modulen har använts på annat sätt än den är avsedd för eller av att den har använts på ett felaktigt sätt.
- ▶ Tvättmaskinen ska användas på de sätt som anges i bruksanvisningen. Den ska regelbundet underhållas och funktionstestas.
- ▶ Tvättmaskinen är inte avsedd att användas utomhus.
- ▶ Ställ inte tvättmaskinen i rum eller utrymmen där det är risk för frost. Frysta slangar kan gå sönder eller spricka. Elektronikens tillförlitlighet kan minska på grund av temperaturer under fryspunkten.
- ▶ Tvättmaskinen är avsedd för professionellt bruk.
- ▶ Om produkten används i professionella områden får endast utbildad/instruerad personal eller auktoriserad personal från Miele använda den. Om produkten används i ett offentligt utrymme måste användaren säkerställa att den kan användas utan risker.
- ▶ Tvättmaskinen får inte användas på uppställningsplatser som inte är fasta (till exempel på båtar).

## Säkerhetsanvisningar och varningar

---

- ▶ Personer, som på grund av sina fysiska, sensoriska eller mentala förmågor eller på grund av oerfarenhet eller okunskap inte kan använda tvättmaskinen på ett säkert sätt, får endast använda den under uppsikt eller anvisning av en ansvarig person.
- ▶ Barn under 8 år ska hållas borta från tvättmaskinen, om de inte hålls under ständig uppsikt.
- ▶ Barn från 8 år och uppåt får endast använda tvättmaskinen utan uppsikt under förutsättning att de känner till hur man använder den på ett säkert sätt. Barn måste kunna se och förstå riskerna med en felaktig användning.
- ▶ Barn får inte rengöra eller göra underhåll på tvättmaskinen utan uppsikt.
- ▶ Håll uppsikt över barn som befinner sig i närheten av tvättmaskinen. Låt aldrig barn leka med den.
- ▶ Desinfektionsprogram får inte avbrytas eftersom desinfektionsresultatet då kan försämrats. Desinfektionsstandarden för termiskt såväl som kemiskt förfarande ska kontrolleras enligt gällande föreskrifter.

### Förutsebar felaktig användning

- ▶ Använd aldrig rengöringsmedel som innehåller lösningsmedel (till exempel kemiskt ren bensin) i tvättmaskinen. Maskindelar kan ta skada och giftig ånga kan bildas. **Risk för brand och explosion!**
- ▶ Om du tvättar med höga temperaturer ska du tänka på att luckans glas blir mycket varmt. Se därför till att barn inte tar på luckans glas under drift.
- Risk för brännskada!**
- ▶ Tvättmaskinens skyddsanordningar och manöverpanel får inte skadas, avlägsnas eller kringgås.
- ▶ Produkter med skadad manöverpanel eller kabelisolering får endast bytas ut av Miele service eller behörig elektriker.
- ▶ Vattnet som används under tvätt är tvättvatten och inget dricksvatten! Led detta tvättvatten in i ett för detta avsett avloppssystem.
- ▶ Försäkra dig om att tvättrumman har stannat innan du tar ut tvätten. Att stoppa in handen i en roterande trumma kan leda till allvarliga skador.
- ▶ Var uppmärksam på att inga armar eller ben fastnar mellan luckan och ramen när du stänger luckan.

**Observera:** Luckan låses automatiskt så snart tvättmaskinen startar.

- ▶ Beakta alltid tillverkarens anvisningar vid användning och kombinerande av kompletterande medel och specialprodukter. För att undvika materialskador och våldsamma kemiska reaktioner ska respektive medel endast användas för det ändamål som anges av tillverkaren.

### Teknisk säkerhet

- ▶ Kontrollera att tvättmaskinen inte är skadad innan du installerar den. En skadad tvättmaskin får inte installeras eller tas i drift.
- ▶ Elsäkerheten för tvättmaskinen kan endast garanteras om den är ansluten till en jordad säkerhetsbrytare. Det är väldigt viktigt att dessa grundläggande säkerhetsförutsättningar granskas, och i tveksamma fall kontrolleras av en fackman. Miele ansvarar inte för skador som förorsakats av saknad eller felaktigt installerad jordad säkerhetsbrytare.

► Ej fackmässigt utförda reparationer kan innebära allvarlig fara för användaren, för vilket tillverkaren inte tar något ansvar. Reparationer får endast utföras av fackmän auktoriserade av Miele, i annat fall kan inte garantibestämmelserna åberopas vid efterföljande skador.

► Gör inga ändringar på tvättmaskinen som inte uttryckligen har godkänts av Miele.

► Vid fel på tvättmaskinen, vid rengöring och skötsel ska strömmen till tvättmaskinen brytas. Den är endast skild från elnätet i något av följande fall:

- kontakten är utdragen,
- huvudströmmen är avstängd eller,
- säkringen är urskruvad eller frånslagen.

Du hittar mer information i avsnittet "Installation – Elanslutning".

► Tvättmaskinen får endast anslutas till vattentillförsel med medföljande slangar. Gamla slangar får inte återanvändas. Kontrollera slangarna med jämna mellanrum. Då kan du i god tid byta ut slangsatser och förhindra vattenskadorna.

► Om läckage uppstår ska orsaken fastställas innan tvättmaskinen får användas vidare. Skilj omedelbart tvättmaskinen från elnätet vid vattenläckage!

► Fel i ånguppvärmningen kan leda till ökade temperaturer i området kring luckan, tvättmedelsfackets lucka och på trummans insida (särskilt runt trummans kant). Risk för lättare brännskador.

Denna anvisning gäller endast modeller med ånguppvärmning.

► Defekta delar får endast bytas ut mot originaldelar från Miele. Endast för dessa delar garanterar Miele att alla säkerhetskrav uppfylls.

► För denna tvättmaskin gäller reglerna och föreskrifterna i den tyska lagstadgade olycksfallsförsäkringen (DGUV). Det rekommenderas att genomföra kontrollerna som krävs i föreskrifterna i den tyska lagstadgade olycksfallsförsäkringen – DGUV 100-500/kapitel 2.6/avsnitt 4. Kontrollboken som krävs för kontrolldokumentationen är tillgänglig via Miele service.

► Se avsnitten "Uppställning och anslutning" och "Tekniska data".

► Om tvättmaskinen är ansluten med en nätkontakt måste nätkontakten vara konstant tillgänglig så att strömmen till produkten när som helst kan brytas.

► Om det finns en fast elanslutning måste strömmen till tvättmaskinen kunna brytas via en allpolig strömbrytare. Strömbrytaren måste finnas i tvättmaskinens omedelbara närhet och alltid vara tydligt igenkännbar och lätt och komma åt.

► För tvättmaskinsvarianter som inte har en egen nödstoppsbrytare måste en central nödstoppsfunktion finnas på uppställningsplatsen.

### Användning

► Den maximala tvättmängden är för PWM 514 – 14 kg och för PW 520 – 20 kg torr tvätt. De delvis mindre mängderna tvätt som kan tvättas för enstaka program hittar du i avsnittet "Programöversikt".

► Ta bort transportsäkringen innan du tar tvättmaskinen i drift (se avsnittet "Installation", avsnittet "Ta bort transportsäkringen"). Om transportsäkringen inte tas bort kan det leda till skador på möbler och maskiner i närheten under centrifugeringen.

► Försök inte att öppna luckan med våld. Tvättmaskinens lucka kan bara öppnas när ett meddelande visas om detta i displayen.

## Säkerhetsanvisningar och varningar

---

► Den svängande enheten på maskinen får inte tryckas bakåt när maskinen är igång.

► När du stänger luckan finns det risk för att du klämmer dig eller skär dig mellan ramen till luckan och trumman.

Varning: luckan låses automatiskt när tvättmaskinen startar!

► Stäng vattentillobbet om tvättmaskinen ska stå oanvänd en längre tid (exempelvis vid semester), särskilt om det inte finns någon golvsbrunn i närheten av tvättmaskinen.

► Se till att inga föremål som inte hör hemma i tvättmaskinen hamnar där som till exempel spikar, nålar, mynt och så vidare. Sådana föremål kan förstöra maskinen (till exempel tvättvattenbehållaren, tvättrumman). Skadade delar i tvättmaskinen kan också göra att textilierna går sönder.

► Vid rätt tvättmedelsdosering är det inte nödvändigt att avkalka tvättmaskinen. Om behovet ändå skulle uppstå ska du använda ett speciellt avkalkningsmedel med korrosionsskydd. Sådana specialavkalkningsmedel kan du köpa hos Miele's återförsäljare eller hos Miele's reservdelsavdelning. Följ noga anvisningarna på förpackningen.

► Tvättmedel som innehåller lösningsmedel får inte användas.

► Förvara eller använd inte bensin, fotogen eller andra lättantändliga ämnen i närheten av tvättmaskinen. Använd inte tvättmaskinens ovasida som avställningsyta.

### **Risk för brand och explosion!**

► Förvara inga kemikalier (flytande tvättmedel, andra tvättmedel) på tvättmaskinens ovasida. Dessa kan orsaka färgförändringar eller lackskador. Torka omedelbart bort kemikalier som hamnat på ytan med hjälp av en blöt trasa.

► Fläkthuset är placerat på maskinens baksida. Det får absolut inte blockeras eller övertäckas. Beakta det minsta avståndet i installationsplanen.

► Textilfärg måste vara lämplig för användning i tvättmaskin. Det är viktigt att följa tillverkarens användningsanvisningar.

► Avfärgningsmedel innehåller svavel och kan orsaka korrosion. Av den anledningen får avfärgningsmedel inte användas i tvättmaskinen.

► Undvik att ytor av rostfritt stål kommer i kontakt med flytande rengörings- eller desinfektionsmedel som innehåller klor eller natriumhypoklorit. Dessa medel kan orsaka korrosion på rostfritt stål. Aggressiva klorblekningsångor kan också orsaka korrosion. Förvara därför inte öppna behållare med dessa medel i omedelbar närhet av maskinen.

► Tvättmaskinen får varken rengöras med högtryckstvätt eller spolas av med vatten.

### **Klor och skador på tvättmaskinens olika delar**

► Med ökad användning av klor ökar risken för att delar av tvättmaskinen tar skada.

► Användning av klorhaltiga medel som natriumhypoklorit och pulverformad klorblekning kan förstöra skyddsskiktet på rostfritt stål och orsaka korrosion på komponenterna. Undvik därför medel som innehåller klor. Använd istället syrebaserade blekmedel.

Om blekmedel med klor ändå används är det viktigt att alltid genomföra ett antikloreringssteg. Annars kan såväl komponenter i tvättmaskinen som tvätten skadas svårt.

► Antiklorbehandlingen måste utföras direkt efter klorblekningen. För antiklorbehandlingen passar väteperoxid eller syrebaserade tvättmedel och blekmedel. Vattnet får inte släppas ut emellan.

Vid en behandling med tiosulfat kan det bildas gips, särskilt vid användning av hårt vatten. Gipset kan samlas i tvättmaskinen eller orsaka beläggningar på tvätten. Behandlingen med väteperoxid är att föredra framför en behandling med tiosulfat, eftersom väteperoxid stöder neutraliseringsprocessen för klor.

Exakta doseringsmängder och behandlingstemperaturer ska ställas in och kontrolleras på plats enligt doseringsrekommendationen från tillverkaren av tvättmedlet och hjälpmedlet. Det är även viktigt att testa att det inte finns kvar rester av aktivt klor i tvätten.

### **Tillbehör**

► Endast tillbehör som uttryckligen har godkänts av Miele får användas. Om ej godkända tillbehör används gäller inte längre garanti och/eller produktansvar och Miele kan inte längre garantera att säkerhetsbestämmelserna uppfylls.

# Beskrivning av tvättmaskinen

## Modellvarianter med tvättmedelsbehållare (DD)

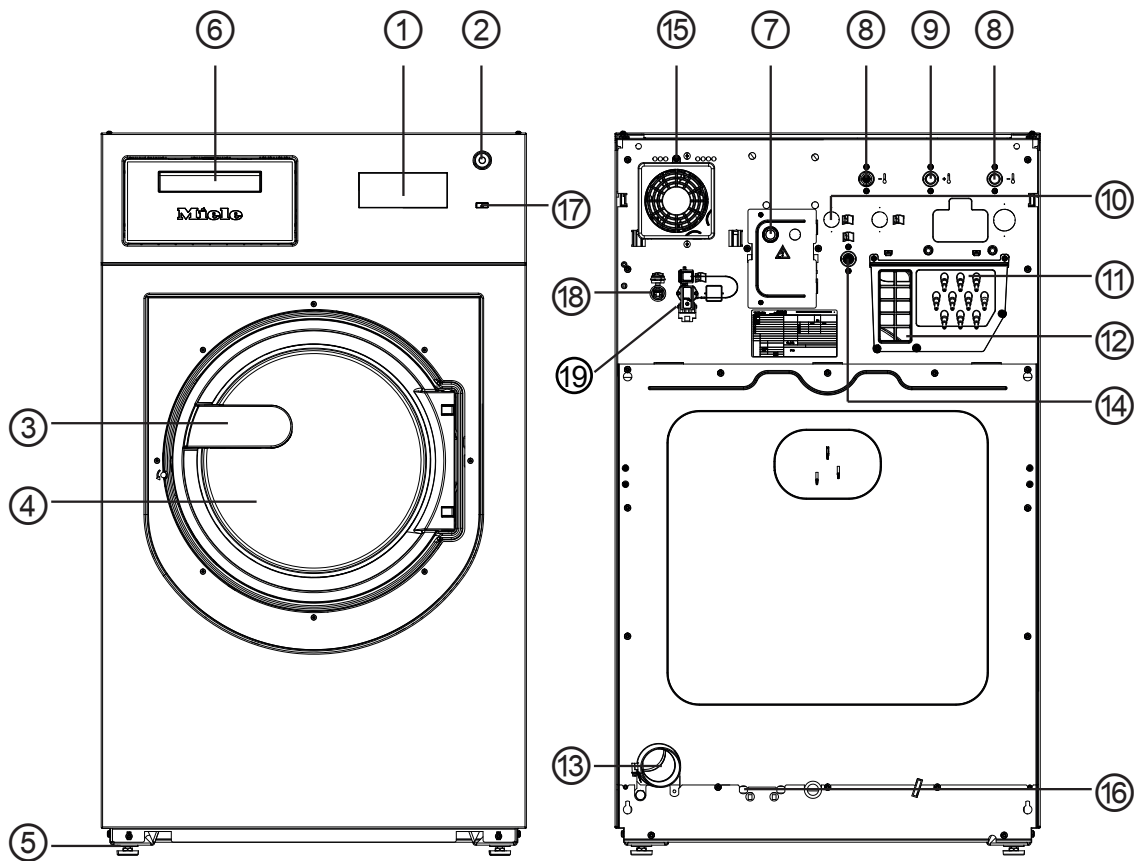

- ① **Display**  
se avsnittet "Styrning"
- ② **Nödstoppsbrytare**  
se avsnittet "Styrning"
- ③ **Handtag**
- ④ **Lucka**
- ⑤ **Skruvfötter, justerbara (4 stycken)**
- ⑥ **Tvättmedelsbehållare**
- ⑦ **Elanslutning**
- ⑧ **Kallvattenanslutning**
- ⑨ **Varmvattenanslutning**
- ⑩ **2 x hårdvattenanslutning**  
(tillval)
- ⑪ **Anslutningar för externa doseringspumpar**
- ⑫ **Ångutsug/fritt utlopp typ AB**
- ⑬ **Vattenavlopp**
- ⑭ **Kallvattenanslutning för dosering av flytande medel**
- ⑮ **Fläkthus**
- ⑯ **Anslutningsmöjlighet ånga direkt/indirekt**  
(variantberoende)
- ⑰ **Knapp** 
- ⑱ **Ethernet-gränssnitt RJ45, för extern kommunikation**
- ⑲ **Anslutning för Connector-Box (1 x modellserie, 2 x tillval)**

## Modellvarianter utan tvättmedelsbehållare (DD)

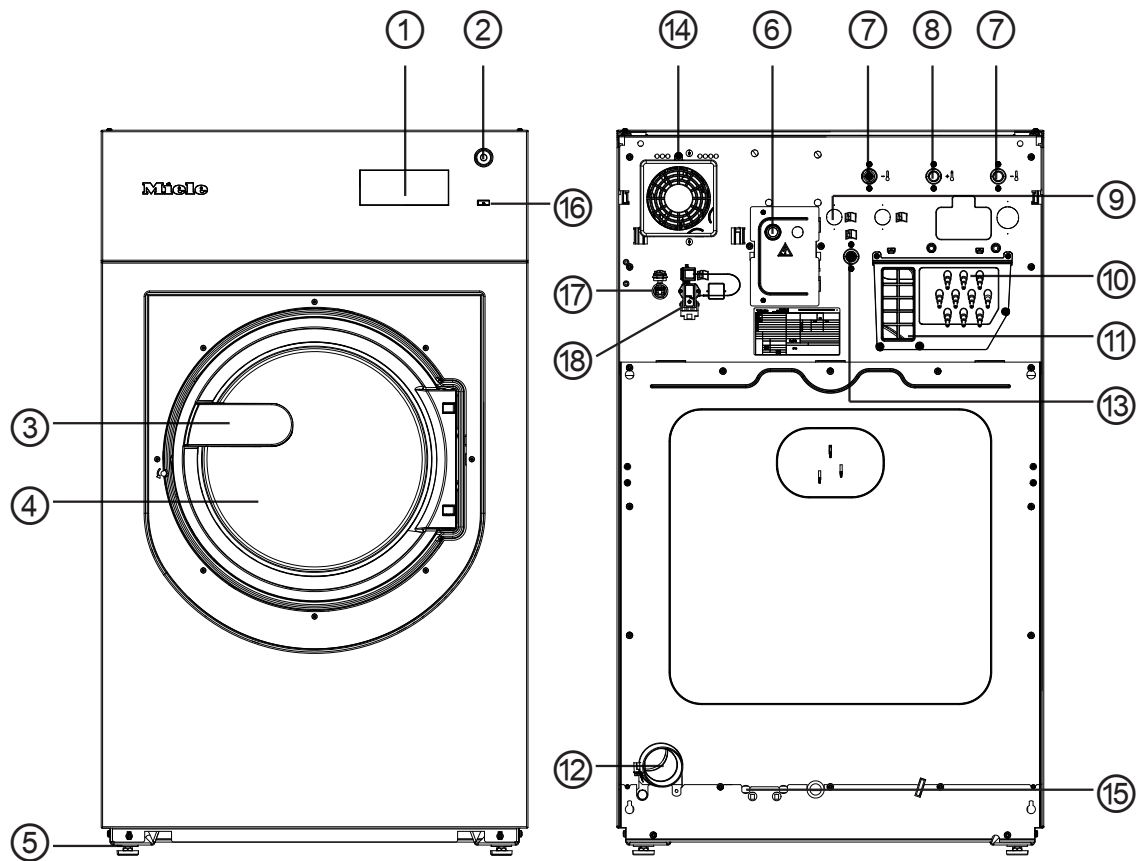



- ① **Display**  
se avsnittet "Styrning"
- ② **Nödstoppsbrytare**  
se avsnittet "Styrning"
- ③ **Handtag**
- ④ **Lucka**
- ⑤ **Skruvfötter, justerbara (4 stycken)**
- ⑥ **Elanslutning**
- ⑦ **Kallvattenanslutning**
- ⑧ **Varmvattenanslutning**
- ⑨ **2 x hårdvattenanslutning**  
(tillval)
- ⑩ **Anslutningar för doseringspumpar**
- ⑪ **Ångutsug/fritt utlopp typ AB**
- ⑫ **Vattenavlopp**
- ⑬ **Kallvattenanslutning för dosering av flytande medel**
- ⑭ **Fläkthuset**
- ⑮ **Anslutningsmöjlighet ånga direkt/indirekt**  
(variantberoende)
- ⑯ **Knapp**
- ⑰ **Gränssnitt för kommunikation med externa enheter**
- ⑱ **Anslutning för Connector-Box (1 x modellserie, 2 x tillval)**

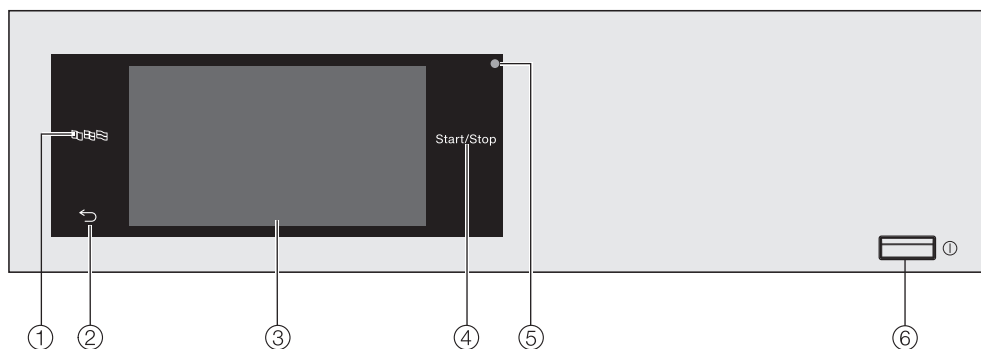

# Beskrivning av tvättmaskinen

## Manöverpanel



- ① **Touchknapp Språk**   
Val av aktuellt användarspråk.  
Efter programslut visas åter ursprungligt användarspråk.
- ② **Touchknapp Tillbaka**   
Går tillbaka en nivå i menyn.
- ③ **Touchdisplay**
- ④ **Touchknapp Start/Stop**  
Startar det valda programmet och avbryter ett startat program. När touchknappen blinkar kan det valda programmet startas.
- ⑤ **Optiskt gränssnitt**  
För Miele service.
- ⑥ **Knapp**   
För att starta och stänga av tvättmaskinen.

## Touchknappar och touchdisplay

Touchknapparna ,  och *Start/Stop* liksom indikeringarna i displayen reagerar på beröring. Varje knapptryck bekräftas med en ljudsignal. Du kan ställa in och stänga av ljudstyrkan (se avsnittet “Användarnivå”).

Manöverpanelen med touchknapparna och touchdisplayen kan re-pas av spetsiga eller vassa föremål som exempelvis pennor. Rör endast med fingrarna vid manöverpanelen.

## Huvudmeny

När du har startat tvättmaskinen visas huvudmenyn i displayen. Från huvudmenyn kommer du till alla viktiga undermenyer.

Genom att trycka på touchknappen  kommer du alltid tillbaka till huvudmenyn. Tidigare inställda värden sparas inte.

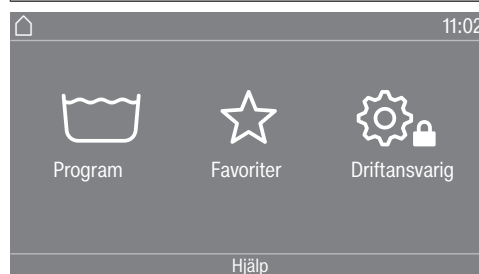

### Menyn Program

I denna meny kan du välja tvättprogram.

### Menyn Favoriter

I denna meny kan du välja ett program från totalt 24 favoritprogram. Tvättprogrammen i menyn *Favoriter* kan anpassas och sparas av användaren (se avsnittet *Driftansvarigs nivå, Favoritprogram*).

### Menyn Driftansvarig

På användarnivån kan du anpassa tvättmaskinens användargränssnitt till olika krav (se avsnittet “*Driftansvarigs nivå*”).

## Exempel på användning

### Urvalslistor

#### Menyn “Program” (enkelt val)



Du kan bläddra till vänster eller höger genom att dra fingret över bildskärmen. Lägg fingret på touchdisplayen och dra fingret i önskad riktning.

Rullgardinsmenyn (orange färg) visar att det finns fler alternativ.

Tryck på det programnamn du vill välja.

Displayen växlar till basmenyn för det valda programmet.

#### Menyn “Tillval” (fler val)

För att komma till nivån för val av *Tillval* behöver du först välja ett program, till exempel *Vittvätt*.



Tryck på ett eller flera *Tillval* för att välja de du vill använda. Valda *Tillval* markeras med orange. För att välja bort ett *Tillval* trycker du åter på *Tillval*. Med symbolen *OK* aktiveras markerade *Tillval*.

## Ställa in olika värden

I en del menyer kan olika värden ställas in.

I följande exempel görs inställningen av klockan. I avsnittet "Driftansvarigs nivå" beskrivs hur du kommer till denna nivå.

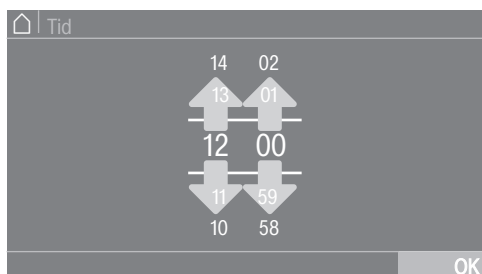

Ange siffror genom att dra fingret uppåt eller neråt.

Lägg fingret på siffran som ska ändras och dra fingret i önskad riktning. Med symbolen *OK* sparas det inställda värdet.

**Tips!** I vissa inställningar kan även ett värde ställas in med ett sifferblock.

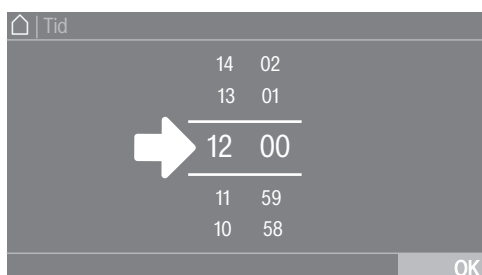

Trycker du bara kort på siffrorna mellan de två linjerna så visas knappatsen.

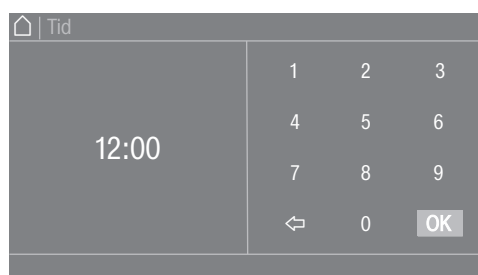

När du har angett ett giltigt värde markeras symbolen *OK* grönt.

## Rullgardinsmeny

I följande exempel visas indikeringen till ett pågående tvättprogram. I avsnittet "Programstart – Programslut" beskrivs hur du kommer till denna nivå.



Om en orange stapel visas i mitten av den övre skärmkanten, så kan du öppna rullgardinsmenyn. Tryck på stapeln och dra fingret neråt på displayen.

## Lämna menynivå

- Tryck på symbolen ↶ för att komma till tidigare bild.

Inmatningar som du har gjort men inte bekräftat med *OK* sparas inte.

## Visa hjälp

På några menyer visas Hjälp i den nedre raden i displayen.

- Tryck på touchknappen Hjälp för att visa tips.

- Tryck på touchknappen Stäng för att återvända till tidigare skärm.

## Användning för tvättinrättning

Beroende på programmering kan huvudmenyn se ut på olika sätt (se avsnittet "Användarnivå").

Med hjälp av snabbvalsknappar är tvättmaskinen enkel att styra. Användare av tvättmaskinen kan inte ändra de förinställda programmen.

### Tvätter-enkel (4 program)

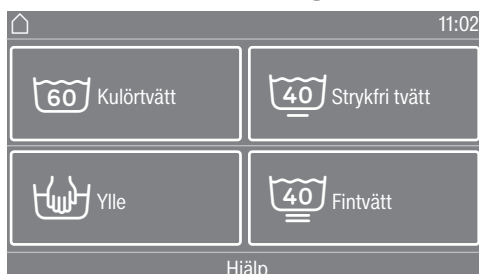

Det finns 4–24 förinställda program. Dessa kan inte ändras av användaren.

### Tvätter-mer (upp till 24 pr.)

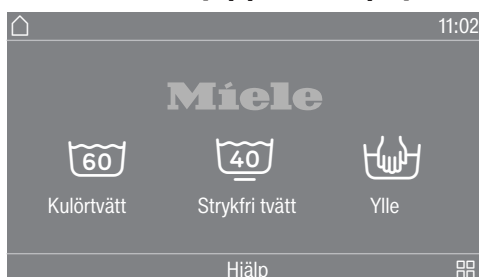

Det finns upp till 24 förinställda program. De tre första programmen kan väljas direkt. Övriga program väljs i en lista . Dessa kan inte ändras av användaren.

## Förbereda tvätten

### Tömma fickor

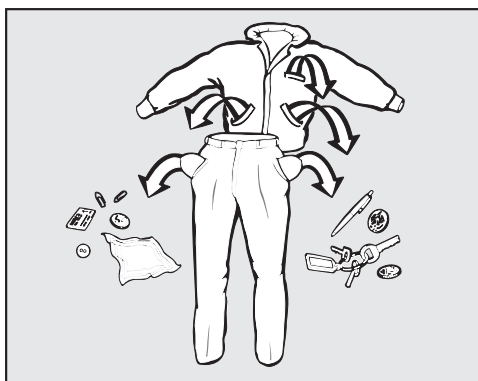

- Töm alla fickor.

⚠ Skador på grund av främmande föremål.  
Föremål (exempelvis mynt, spikar och gem) kan skada textilier och maskindelar.  
Kolla igenom kläderna så att det inte finns några föremål i fickorna, och ta i så fall bort dem.

### Kapacitet

(torr tvätt)

PWM 514	PWM 520
max 14 kg	max 20 kg

Kapaciteten anges i motsvarande programöversikt.

### Sortera tvätten

- Sortera textilierna efter färg och tvättrådets symboler.

### Förbereda tvätten

- Skaka ur moppar och trasor ordentligt så att det inte kommer in grov smuts i tvättrumman.

### Förbehandla fläckar

- Ta om möjligt bort eventuella fläckar från textilier innan du tvättar dem i maskinen. Badda fläckarna med en trasa som inte färgar av sig.

### Allmänna tips

- Tvätta inte textilier som är märkta med tål ej tvätt (skötselsymbol )
- Avlägsna gardinrullar och blyband före tvätt eller lägg dem i en tvättpåse.
- Ta bort eller sy fast behåbyglar som har lossnat.
- Vänd kläderna ut och in om klädtillverkaren rekommenderar det.
- Stäng blixtlås, hyskor och hakar före tvätt.
- Stäng, om möjligt, större textilier som påslakan och örngott så att inte mindre plagg hamnar i dessa.
- Mer tips hittar du i dokumentet "Programöversikt".

## Lägga i tvätt och starta tvättmaskinen

### Lägga i tvätt

- Starta tvättmaskinen med knappen .
- Öppna luckan genom att dra i handtaget.
- Lägg i tvätten ovikt och löst i trumman. Olika stora textilier höjer tvätteffekten och ger en bättre fördelning vid centrifugeringen.

## Tvätt

Energi- och vattenförbrukningen är som lägst vid maximal tvättmängd. En överfull trumma försämrar tvättresultatet och medför skrynkligare tvätt.

### Stänga luckan

- Stäng luckan genom att trycka igen den.

⚠ Se till att ingen del av tvätten kläms fast mellan luckan och tätningens ringen.

Luckan snäpper på plats, men är ännu inte ordentligt låst. Luckan låses automatiskt när tvättmaskinen startar.

### Tvätta med tvättmedelsbehållare

#### Tillsätta tvättmedel via tvättmedelsbehållaren

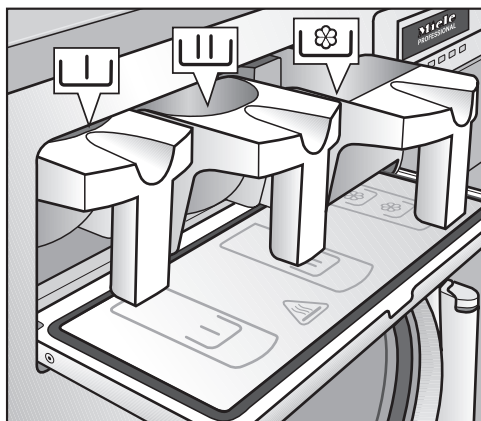

- Tillsätt pulvertvättmedel för huvudtvätt för standardprogrammen i fack . Om du använder tvättmedel för förtvätt ska det tillsättas i fack och sköljmedel i det främre facket .

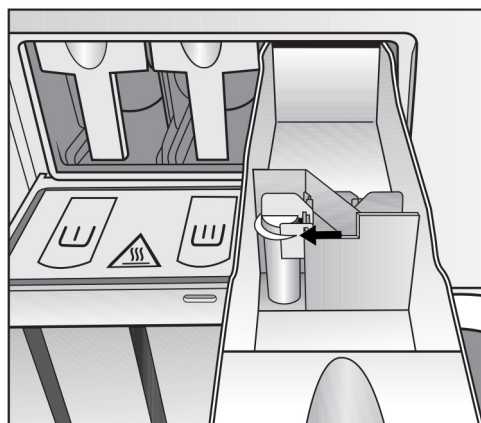

- Tillsätt övriga flytande medel i det bakre facket (om detta är programmerat).

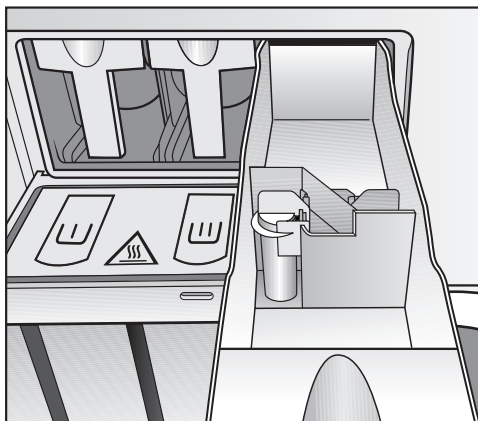

I facken  får du inte fylla på sköljmedel utöver markeringen. Annars rinner det direkt genom sughåverten till tvättvattenbehållaren.

### Blekmedel

Blek endast textilier som är märkta med skötselsymbolen .

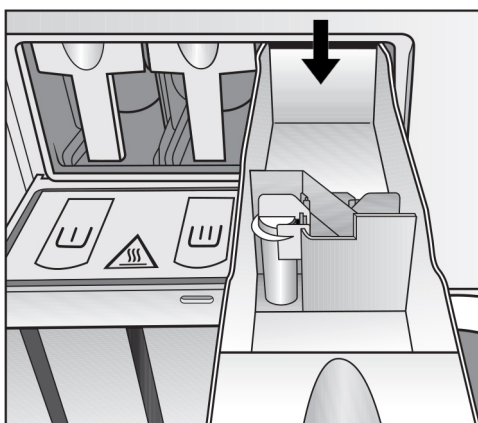

Flytande blekmedel får endast tillsättas i ett fack som är avsett för detta ändamål. Endast då är det garanterat att medlet automatiskt sköljs korrekt vid den andra sköljningen. Tillsättning av flytande blekmedel i kulörtvätt är endast riskfritt om textiltillverkaren på plaggets skötsletikett anger att plagget är färgäkta och uttryckligen tillåter blekning.

 Med ökad användning av klor ökar risken för att delar av tvättmaskinen tar skada.

### Användning av färg-/avfärgnings- och avkalkningsmedel

Färg-/avfärgningsmedel och avkalkningsmedel måste vara lämpliga för användning i tvättmaskiner. Det är viktigt att följa tillverkarens användningsanvisningar.

# Tvätt

## Tvättmedelsdoseringsring

- Undvik överdosering då det ofta leder till ökad skumbildning.
- Använd inga tvättmedel som bildar mycket skum.
  - Beakta tvättmedelstillverkarens anvisningar.

Doseringsmängden beror på:

- tvättmängden,
- vattnets hårdhetsgrad,
- hur smutsig tvätten är.

## Tvättmedel doseringsmängd

Beakta vattnets hårdhetsgrad och följ anvisningarna på tvättmedelsförpackningen.

## Vattenhårdhet

Hårdhetsområden	Total hårdhet i mmol/l	Tyska - hårdhetsgrader °dH
mjukt (I)	0–1,5	0–8,4
medel (II)	1,5–2,5	8,4–14
hårt (III)	över 2,5	över 14

Det lokala vattenverket ger upplysning om vattnets hårdhetsgrad.

## Välja program

### Program

Det finns olika sätt att välja program:

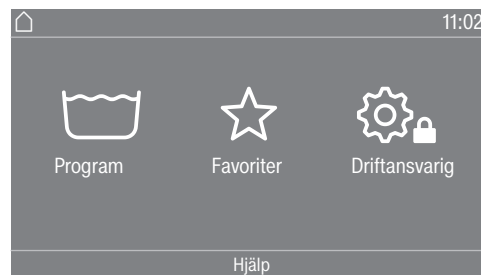

Du kan välja ett program i menyn Program.

- Tryck på urvalsområdet Program.



- Bläddra i displayen till höger tills önskat program visas.
- Tryck på de systemspecifika symbolerna i touchdisplayen. Displayen växlar till basmenyn för det valda tvättprogrammet.

## Favoriter

Du kan också välja ett program i menyn Favoriter.

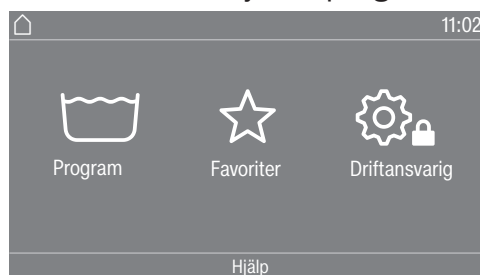

- Tryck på urvalsområdet Favoriter.



- Bläddra i displayen till höger tills önskat program visas.
- Tryck på de systemspecifika symbolerna i touchdisplayen. Displayen växlar till basmenyn för det valda tvättprogrammet.

I favoritprogrammen är de flesta programinställningarna redan valda och kan inte ändras.

## Välja programinställningar

### Välja tvättmängd

I vissa program kan du ange tvättmängd. Detta låter dig använda en extern dosering beroende på tvättmängd, och ett anpassat programförlopp.

- Tryck på urvalsområdet Vikt (kg).

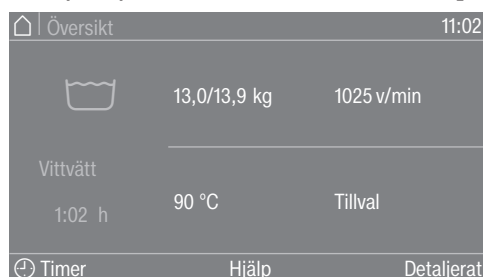

- Ange ett giltigt värde för tvättmängden.

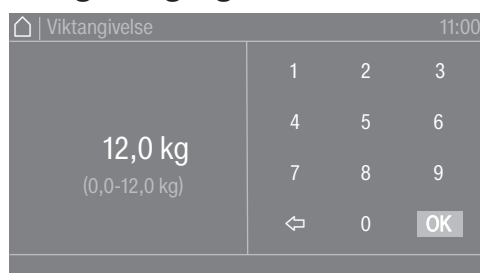

- Tryck på symbolen OK. Displayen växlar till menyn Översikt.

# Tvätt

## Välja temperatur

Du kan ändra ett tvättprogramms förvalda temperatur.

- Tryck på urvalsområdet Temperatur (°C).

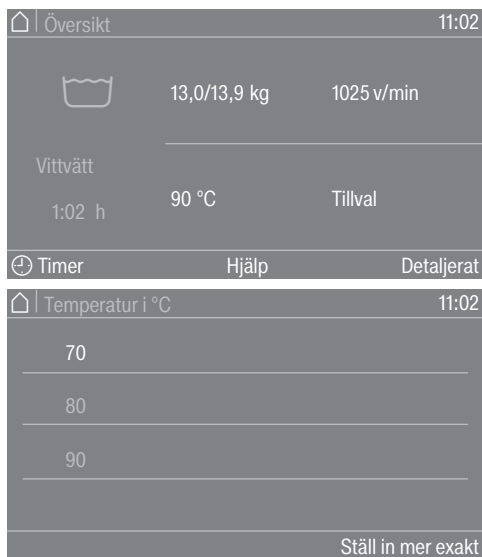

- Välj önskad temperatur från de förinställda värdena.

Displayen växlar tillbaka till menyn Översikt.

Om du väljer urvalsområdet Ställ in mer exakt kan du direkt ställa in fler temperaturer inom det tillgängliga temperaturområdet.

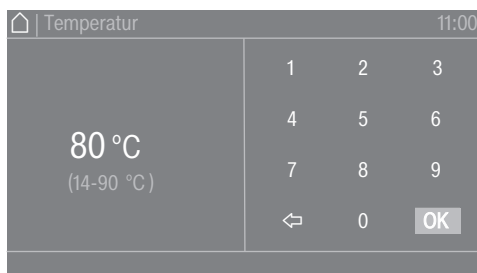

- Välj önskat värde med hjälp av knapparna.
- Tryck på symbolen OK.

Displayen växlar tillbaka till menyn Översikt.

Temperaturen kan bara ställas in inom det angivna området under den aktuella inställningen, till exempel (14–90 °C).

## Välja centrifuge- ringsvarvtal

Du kan ändra ett tvättprogramms förinställda centrifugeringsvarvtal.

- Tryck på urvalsområdet Varvtal (v/min).



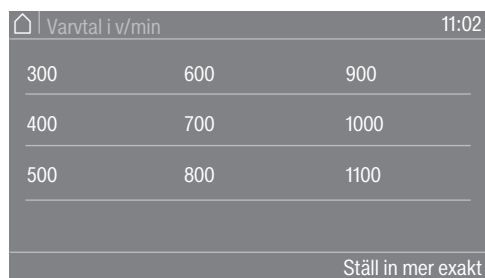

Rullgardinsmenyn (orange färg) visar att det finns fler alternativ.

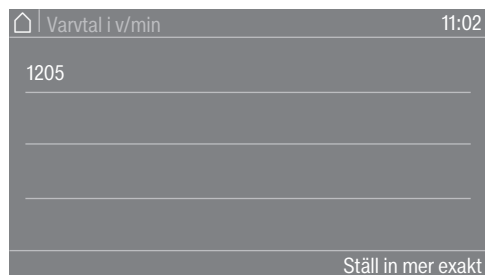

- Välj önskat centrifugeringsvarvtal från de förinställda värdena.

Displayen växlar tillbaka till menyn Översikt.

Om du väljer urvalsområdet Ställ in mer exakt kan du direkt ställa in fler centrifugeringsvarvtal inom det tillgängliga centrifugeringsområdet.

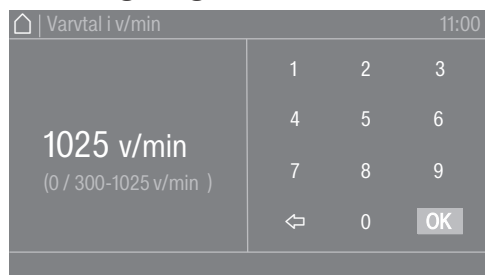

- Välj önskat värde med hjälp av knapparna.
- Tryck på symbolen OK.

Displayen växlar tillbaka till menyn Översikt.

Centrifugeringsvarvtal kan bara ställas in inom det angivna området under den aktuella inställningen.

## Välja tillval

### Välja tillval

I vissa tvättprogram kan du välja tillvalsfunktioner.

- Tryck på urvalsområdet Tillval.

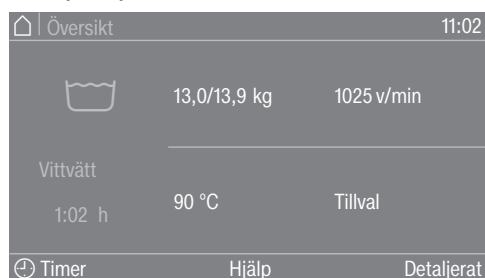



- Välj ett eller flera tillval.
- Tryck på symbolen OK.

Displayen växlar till menyn Översikt.

## Förtvätt

För starkt nersmutsad tvätt kan du välja till en förtvätt. Grov smuts löses upp och avlägsnas före huvudtvätten.

## Blötläggning

För särskilt starkt smutsad tvätt med fläckar som innehåller äggvita. Blötläggningen pågår i 10 minuter.

## Sköljning plus

För ett extra bra tvättresultat kan en extra sköljning aktiveras.

## Sköljstopp

Tvätten ligger kvar i vatten efter den sista sköljningen. På så vis minskar uppkomsten av skrynlor om du inte tar ut tvätten ur tvättmaskinen direkt efter programslut.

## llägsstopp

Vatten töms före den sista sköljningen, programmet stannar. Den önskade tvättkomponenten, till exempel stärkelse, färgämne eller impregneringsmedel, tillsätts direkt i tvättrumman. Programmet fortsätts med touchknappen *Start/Stop*.

## Intensiv

För särskilt smutsig och tålig tvätt. Genom en förlängning av huvudtvätten höjs rengöringseffekten.

## Extra vatten

Vattennivån för tvätt höjs.

## Programstart – Programslut

### Starta program

När ett program kan startas så börjar touchknappen *Start/Stop* blinka.

- Tryck på touchknappen *Start/Stop*.

Luckan spärras (symbolen ) och tvättprogrammet startar.

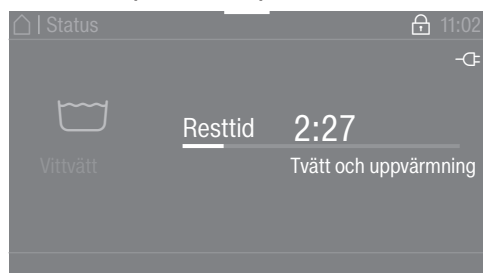

**Tips!** I rullgardinsmenyn kan du visa den valda temperaturen, centrifugeringsvarvtalet och valda tillvalsfunktioner.

Om en tid för Senare start ( Timer) är vald visas denna nere till vänster i displayen.



När tiden har räknats ner eller direkt efter start står programtiden i displayen. Dessutom visas programförloppet i displayen.

### Programslut

Beroende på vald inställning på användarnivån respektive i programmet byter produkten till skrynkelskyddet efter programslut. Luckan fortsätter att vara låst. Luckan kan när som helst låsas upp med knappen *Start/Stop*.

### Ta ut tvätten

- Öppna luckan.
- Ta ut tvätten.

Tvätt som inte har tagits ut kan krympa vid nästa tvätt eller färga av sig på annan tvätt.

Ta ut all tvätt ur trumman.

- Kontrollera att inga föremål har fastnat i tätningringen vid luckan.

**Tips!** Stäng inte luckan helt så att trumman kan torka.

- Sätt tvättmaskinen i standby med knappen .

**Tips!** Låt tvättmedelsbehållaren vara lite öppen så att den kan torka.

## Timer

Med timern kan du ändra fram till datumet för programstart ställa in när ett program ska börja eller sluta. Detta läge betecknas även som Senare start.

### Ställa in timern

- Tryck på urvalsområdet  Timer.



- Välj alternativerna Klar kl., Startdatum eller Start kl..



- Ställ in timmar och minuter samt datum och bekräfta med symbolen OK.

### Radera timer

Före programstart kan den valda tiden för Senare start raderas.

- Tryck på urvalsområdet med de urvalda inställningarna i timerfältet, till exempel 01.01. 11:00.

I displayen står den valda tiden för Senare start.

- Tryck på urvalsområdet Radera.
- Bekräfta med symbolen OK.

Den valda tiden för Senare start raderas.

### Starta timern

- Tryck på touchknappen *Start/Stop*.

Luckan låses och i displayen står tiden till programstart.

Efter programstart kan den valda tiden för Senare start bara ändras eller raderas genom att avbryta programmet.

Du kan när som helst starta programmet.

- Tryck på urvalsområdet Starta direkt.

### Centrifugering

#### Slutcentrifugeringsvarvtal

Efter programval visas i förstartsmenyn alltid det maximala varvtalet för tvättprogrammet i displayen.

Det är möjligt att reducera slutcentrifugeringsvarvtalet.

Beroende på program kan varvtalet endast förändras "neråt" eller "neråt och uppåt". Inställningsmöjligheterna visas när du trycker på centrifugeringsvarvtalet.

#### Mellancentrifugering

Tvätten centrifugeras efter huvudtvätten och mellan sköljomgångarna. Om slutcentrifugeringsvarvtalet reduceras, reduceras även varvtalet för mellancentrifugeringen.

### Skrynkelskydd

Tvättrumman roterar upp till 30 minuter efter programslut för att undvika att tvätten blir skrynklig.

Programmet måste först avslutas innan luckan kan öppnas.

Skrynkelskyddet är programberoende. Alternativet kan aktiveras och avaktiveras på användarnivån.
--

# Ändra programförlopp

## Ändra tvättprogram

### Ändra program

För att välja ett annat program måste du först avbryta det redan startade programmet och sedan välja det nya programmet.

### Avbryta program tillfälligt

Du kan när som helst avbryta ett tvättprogram efter programstart.

Programmen med betal-/bokningssystem och desinfektionsprogrammen kan bara avbrytas med en pinkod om en programspärr har valts.

- Tryck på touchknappen *Start/Stop*.

I displayen visas:

- Programmet stoppat. Fortsätt med "Start/Stop"

I displayen visas:



- Välj Programslut.



Tvättvattnet släpps inte ut så att detta kan återanvändas i ett följande program. När programmet är avslutat visas programslutsdelen/programslutsbilden. Det är möjligt att gå till huvudmenyn med tvättvattnet eller att släppa ut tvättvattnet genom att trycka på urvalsknappen Starta tömning. Om det krävs permanent automatisk vattenavledning kan Automatisk tömning aktiveras på användarnivån.

Luckan är låst så länge det är vatten i maskinen.

Under villkoret Programslut utan vatten går det att öppna luckan. Om temperaturen är för hög, vänta tills den har svalnat så att luckan kan öppnas.

- Vänta tills luckan öppnas.
- Öppna luckan.
- Ta ut tvätten.

### Starta tvättmaskinen efter ett strömavbrott

Om tvättmaskinen stängs av med knappen  under tvätt så avbryts programmet.

- Koppla in tvättmaskinen igen med knappen .

- Följ meddelandet i displayen.
  - Tryck på knappen *Start/Stop*.
- Programmet fortsätter.

### Lägga i eller plocka ur tvätt i efterhand

Under en kort stund efter programstart kan du lägga i eller ta ut tvätt.



- Tryck på urvalsområdet *Lägg i tvätt i efterhand*.

Om *Lägg i tvätt i efterhand* inte längre visas i displayen, kan du inte lägga in mer tvätt.

Tvättprogrammet stoppas och luckan låses upp.

 Risk för frätskador orsakade av tvättmedel.  
Om du lägger i eller tar ut tvätt i efterhand kan du komma i kontakt med tvättmedel. Detta gäller framför allt om tvättmedlet doseras externt.  
Var försiktig när du sätter in eller tar ut något ur trumman.  
Om huden kommer i kontakt med tvättvatten ska detta direkt sköljas av länge med ljummet vatten.

- Öppna luckan.
- Lägg i mer tvätt eller ta ut enstaka textilier.
- Stäng luckan.
- Tryck på touchknappen *Start/Stop*.

Tvättprogrammet fortsätter.

## Hur du klarar av mindre fel själv

### Hur man klarar av mindre störningar själv

#### Strömavbrott under pågående tvättprogram

- Bryt strömmen till maskinen, se avsnittet "Säkerhetsanvisningar".
- Stäng avstängningsventilerna för vatten eller ånga på uppställningsplatsen.

Om det är vatten i maskinen: För att plocka ur tvätten måste först avloppsventilen öppnas manuellt och därefter måste luckspärren låsas upp manuellt.

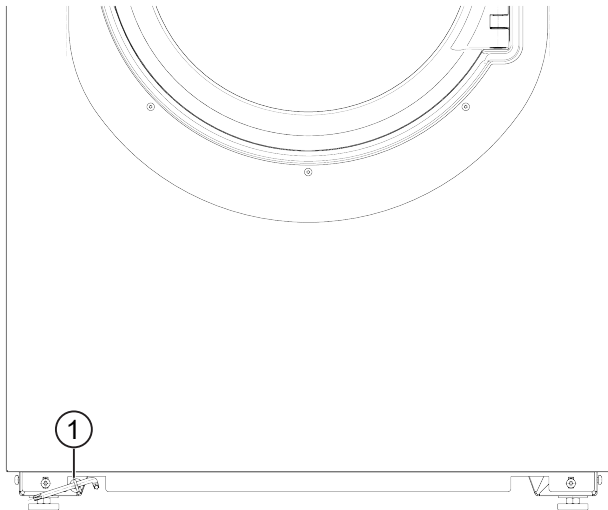

- Vrid torxnyckeln T 40 på luckspärren genom öglan ① på maskinens framsida.
- Öppna avloppsventilen genom att dra öglan ① med hjälp av torxnyckeln.
- Håll dragningen på öglan tills tvättvattnet har runnit ut helt och hållet.

Tvättvattnet rinner ur.

Nödtömningen stängs automatiskt när torxnyckeln vrids tillbaka från öglan.

- Skjut in öglan ① igen tills det tar stopp.

Lås upp luckan

Luckan kan inte öppnas vid strömavbrott.

**⚠ Du kan göra dig illa eller skålla dig på den roterande trumman.  
Innan du sätter dit torxnyckeln: Se till att maskinen är strömlös, att trumman står stilla och att inget vatten finns i maskinen.**

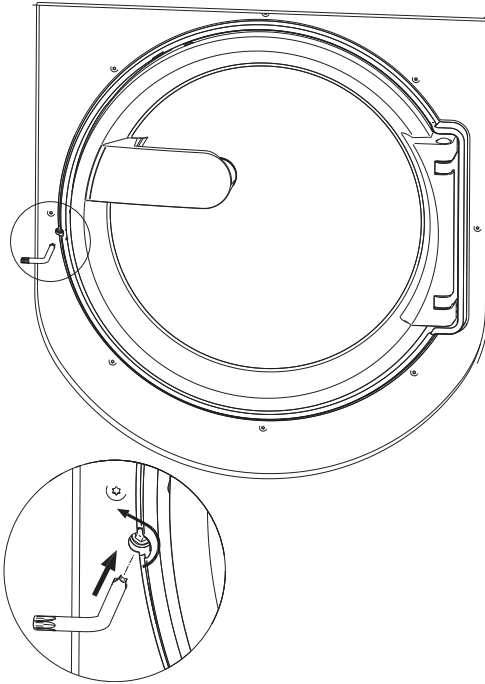

- Använd en torxnyckel T 40 för att vrida den insexformade upplåsningsskruven två hela varv **i pilens riktning**.

**Tips!** Tryck samtidigt på luckan för att underlätta vridningen av nödöppnaren.

Upplåsningsskruven ligger mitt emot luckans stopplats i höjd med luckhandtaget (se bild).

Upplåsningsskruven får aldrig vridas mot pilens riktning.  
Lucklåset skadas.

Vridmotståndet minskar märkbart. Om upplåsningsskruven kan röra sig fritt är luckan olåst.

**Tips!** Ingen tillbakadragning av upplåsningsskruven krävs.

Luckan kan nu öppnas.

Lämpliga skyddskläder  
Lämpliga skyddskläder måste bäras vid urlastning av trumman.

## Hur du klarar av mindre fel själv

### Få hjälp vid eventuella störningar

Om det uppstår fel som du själv inte kan åtgärda, var god kontakta din Mieleåterförsäljare eller Miele service.

Du hittar telefonnummer på baksidan av den här anvisningen.

Service behöver modellbeteckning och tillverkningsnummer. Båda dessa uppgifter finns på typskylten.

Typskylten är placerad i det övre området på maskinens baksida och på insidan av luckan.

### Hjälp vid störningar

Du kan själv åtgärda de flesta fel och störningar som uppstår vid daglig användning av din produkt. I många fall kan du då spara tid och kostnader eftersom du inte behöver kontakta Miele service.





Nedanstående tabeller är till hjälp för att hitta orsaken till ett fel och åtgärda det. Tänk på att:

⚠ Reparationer av elektriska apparater får endast utföras av en fackman. Ej fackmässigt utförda reparationer kan innebära allvarlig fara för användaren.



### Det går inte att starta något tvättprogram

Problem	Orsak och åtgärd
<b>Displayen förblir släckt och touchknappen <i>Start/Stop</i> lyser eller blinkar inte.</b>	Tvättmaskinen har ingen ström. <ul style="list-style-type: none"><li>■ Kontrollera att tvättmaskinen är inkopplad.</li><li>■ Kontrollera att tvättmaskinen är ansluten till eluttaget.</li><li>■ Kontrollera om säkringen på uppställningsplatsen är hel.</li></ul>
	Tvättmaskinen har stängts av automatiskt för att spara energi. <ul style="list-style-type: none"><li>■ Koppla in tvättmaskinen igen med knappen .</li></ul>
<b>I displayen visas: F -fel på lås. Det går att fortsätta med knappen "Start/Stop".</b>	Försöket att låsa luckan misslyckades. <ul style="list-style-type: none"><li>■ Stäng luckan igen.</li><li>■ Starta programmet på nytt.</li></ul> Om felmeddelandet visas igen, kontakta Miele service.
<b>Displayen är släckt och touchknappen <i>Start/Stop</i> blinkar långsamt.</b>	Om standby-funktionen har aktiverats på användarnivån släcks displayen av automatiskt för att spara energi. <ul style="list-style-type: none"><li>■ Tryck på en knapp. Displayen tänds igen.</li></ul>
<b>Programmet är i förstartsdelen och touchknappen <i>Start/Stop</i> blinkar inte.</b>	Luckan är fortfarande lite öppen, den har inte stängts korrekt. <ul style="list-style-type: none"><li>■ Kontrollera om luckan är helt stängd.</li></ul>

## Programavbrott och felmeddelande

Problem	Orsak och åtgärd
 F - Fel vattenavlopp. Om maskinen inte startar, kontakta service.	Vattenavloppet är blockerat eller skadat. <ul style="list-style-type: none"> <li>■ Kontrollera avloppsvägarna och rengör dem vid behov.</li> </ul>
 F - Fel vattentillopp. Om det inte går att starta maskinen, kontakta service.	Vattentilloppet är spärrat eller påverkas av andra faktorer. <ul style="list-style-type: none"> <li>■ Kontrollera om vattentilloppet är tillräckligt öppet.</li> <li>■ Kontrollera vattentilloppsslangarna med avseende på läckage.</li> <li>■ Kontrollera om det finns tillräckligt med tryck i vattenanslutningen.</li> <li>■ Kontrollera om vattentilloppsslangarna är böjda.</li> </ul>
	Silarna i vattentilloppet är igensatta. <ul style="list-style-type: none"> <li>■ Rengör silarna.</li> </ul>
 Desinfektionstemperaturen är för låg.	Den temperatur som krävs för desinfektion uppnåddes inte under desinfektionsprogrammet. <ul style="list-style-type: none"> <li>■ Tvättmaskinen har inte genomfört en korrekt desinfektion.</li> <li>■ Starta programmet på nytt.</li> </ul>
 Fel F. Vid misslyckad omstart, kontakta Miele service.	Det kan föreligga ett fel. <ul style="list-style-type: none"> <li>■ Skilj tvättmaskinen från elnätet.</li> <li>■ Vänta minst 2 minuter innan du ansluter tvättmaskinen till elnätet igen.</li> <li>■ Sätt på tvättmaskinen igen.</li> <li>■ Starta programmet på nytt. Om felmeddelandet visas igen, kontakta Miele service.</li> </ul>
Nödöppning. Programmet stoppat. Stäng luckan och starta om maskinen.	Nödstoppet för luckan har aktiverats. <ul style="list-style-type: none"> <li>■ Stäng luckan och stäng av och koppla in maskinen.</li> </ul> Det avbrutna programmet kan fortsätta efter att maskinen har startats om.

## Displayen visar ett meddelande

Problem	Orsak och åtgärd
 Doseringsbehållare tom	En av tvättmedelsbehållarna för dosering av flytande medel är tom. <ul style="list-style-type: none"> <li>■ Fyll på tvättmedelsbehållaren.</li> </ul>
 Doseringsbehållare tom. Möjligt att fortsätta utan automatisk dosering med "Start/Stop".	En av tvättmedelsbehållarna för dosering av flytande medel är tom, programmet avbryts. <ul style="list-style-type: none"> <li>■ Fyll på tvättmedelsbehållaren och tryck på Start/Stop-knappen för att fortsätta tvättprogrammet.</li> <li>■ Om det inte går att fylla på tvättmedelsbehållaren trycker du på Start/Stop-knappen för att fortsätta tvättprogrammet utan tvättmedel.</li> </ul> <div style="border: 1px solid gray; padding: 5px; margin-top: 10px;"> <p>Otillräcklig desinfektion            Desinfektionsprogram måste avbrytas eftersom inget desinfektionsmedel kan tillsättas.</p> </div>

## Hur du klarar av mindre fel själv

Problem	Orsak och åtgärd
<b>i</b> Hygien info: starta program med minst 60°C	Vid den sista tvätten valdes ett tvättprogram med en temperatur lägre än 60 °C. ■ Starta ett program med minst 60 °C eller programmet Maskin- rengöringTillvallIntensiv.

### Tvättresultatet blir inte helt bra

Problem	Orsak och åtgärd
<b>Tvätten blir inte ren med flytande tvättmedel.</b>	Flytande tvättmedel innehåller inget blekmedel. Fläckar av frukt, kaffe och te går inte alltid bort. ■ Använd pulvertvättmedel som innehåller blekmedel. ■ Fyll på fläckborttagningsmedel i facket  och flytande tvättmedel i en doseringsboll. ■ Blanda aldrig flytande tvättmedel och fläckborttagningsmedel i tvättmedelsbehållaren.
<b>Det sitter vita tvättmedelsliknande partiklar på de mörka, tvättade plaggen.</b>	Tvättmedel innehåller vattenlösliga komponenter (zeoliter) för avhärdning. Dessa har fastnat på textilierna. ■ Försök att ta bort resterna med en borste när textilierna/plaggen har torkat. ■ Tvätta mörka textilier med ett tvättmedel utan zeoliter framöver. Flytande tvättmedel innehåller för det mesta inga zeoliter.
<b>Textilier med svåra fettfläckar blir inte helt rena.</b>	■ Välj ett program med förtvätt. Kör förtvätten med flytande tvättmedel. ■ Fortsätt att använda vanligt pulvertvättmedel till huvudtvätten.  För hårt smutsade skyddskläder rekommenderas tvättmedel med fettlösande egenskaper. Kontrollera med återförsäljare av tvätt- och rengöringsmedel.
<b>Det sitter kvar grå elastiska partiklar på de tvättade plaggen.</b>	Tvättmedelsdoseringen var för låg. Tvätten var hårt smutsad med fett (till exempel olja, salva). ■ Tillsätt antingen mer tvättmedel eller använd flytande tvättmedel. ■ Låt tvättmaskinen köra ett tvättprogram i 60 °C med flytande tvättmedel utan tvätt före nästa tvättomgång.

### Allmänna problem med tvättmaskinen

Problem	Orsak och åtgärd
<b>Tvättmaskinen står inte still under centrifugeringen.</b>	Tvättmaskinen står inte jämnt. ■ Tvättmaskinen måste fästas i golvet på uppställningsplatsen i enlighet med installationsplanen.

Problem	Orsak och åtgärd
<b>Större rester tvättmedel är kvar i tvättmedelsbehållaren.</b>	Vattentrycket är otillräckligt. ■ Rengör vattentillopsfiltren.
	Pulvertvättmedel i kombination med avhärtningsmedel tenderar att klibba. ■ Rengör tvättmedelsbehållaren och tillsätt i fortsättningen tvättmedel först och sedan avhärtningsmedel i facket.
<b>Allt sköljmedel spolat inte in eller för mycket vatten blir kvar i facket ☹.</b>	Sughäverten sitter inte korrekt eller är igensatt. ■ Gör rent sughäverten, se avsnittet "Rengöring och skötsel" under "Rengöra tvättmedelsbehållaren."
<b>I displayen visas ett främmande språk.</b>	Språkställningen har ändrats. ■ Stäng av tvättmaskinen och starta den sedan igen. I displayen visas det inställda användarspråket.
	Användarspråket har ändrats. ■ Ställ in önskat språk (se avsnittet "Användarnivå – Språk").
<b>Tvättmaskinen har inte centrifugerat tvätten som vanligt. Den är fortfarande blöt.</b>	Vid slutcentrifugeringen blev obalansen för stor och varvtalet reducerades automatiskt. ■ Tvätta gärna stora och små textilier tillsammans för att få en bättre fördelning av tvätt i trumman.
<b>Trumman står stilla men programmet fortsätter.</b>	Fel under programförloppet ■ Stäng av tvättmaskinen med knappen ⏻ och starta den sedan igen. ■ Följ meddelandet i displayen. ■ Tryck på knappen <i>Start/Stop</i> . Trumman roterar åter och programmet fortsätter.
<b>Luckan kan inte öppnas.</b>	Tvättmaskinen har ingen ström. ■ Kontrollera att tvättmaskinen är inkopplad. ■ Kontrollera att tvättmaskinen är ansluten till eluttaget. ■ Kontrollera om säkringen på uppställningsplatsen är hel.
	Strömavbrott ■ Öppna luckan på det sätt som beskrivs i avsnittet "Hur man klarar av mindre störningar själv".
	Det går inte att tömma tvättmaskinen på vatten. ■ Kontrollera om avloppssystemet är igentäppt. Rengör avloppssystemet.
	Tvättrumman är spärrad under tvättförloppet. ■ Tryck på touchknappen <i>Start/Stop</i> . ■ Välj Program- avbrott eller Lägg i tvätt i efterhand. Luckan låses upp och kan öppnas.
	Det är vatten i tvättrumman och tvättmaskinen kan inte tömmas. ■ Töm avloppssystemet enligt beskrivningen i avsnittet "Hur man klarar av mindre störningar själv".
	Som skydd mot skållning kan luckan inte öppnas om vattentemperaturen överstiger 50 °C.

## Hur du klarar av mindre fel själv

---

### Luckan kan inte öppnas eller stängas

Problem	Orsak och åtgärd
<b>Luckan kan inte öppnas.</b>	Tvätttrumman är spärrad under tvättförloppet. ■ Tryck på touchknappen <i>Start/Stop</i> . ■ Välj Program- avbrott eller Lägg i tvätt i efterhand. Luckan låses upp och kan öppnas.
	Det är vatten i tvätttrumman och tvättmaskinen kan inte tömmas. ■ Töm avloppssystemet enligt beskrivningen i avsnittet "Hur man klarar av mindre störningar själv".
<b>Vid programslut eller efter ett programavbrott visar displayen: Avkyllning.</b>	Som skydd mot skållning kan luckan inte öppnas om vattentemperaturen överstiger 50 °C. ■ Vänta tills temperaturen i trumman har sjunkit och meddelandet i displayen har försvunnit.
<b>I displayen visas: F - fel på låsning. Kontakta Miele service.</b>	Lucklåset är blockerat. ■ Kontakta kundtjänst.

### **Fortsätta program efter strömavbrott**

Om ett pågående program till exempel avbryts av ett strömavbrott kan du fortsätta programmet när strömmen är tillbaka.

- Starta tvättmaskinen med knappen .
- Tryck sedan på Start-knappen och följ instruktionerna på displayen.

Programslutet fortsätter vid den sparade statusen för det senast aktiva programförloppet.

## Rengöring och skötsel

---

- Genomför rengöring och skötsel helst efter användning av tvättmaskinen.

Tvättmaskinen får varken rengöras med högtryckstvätt eller spolas av med vatten.

- Rengör **hölje, manöverpanel och plastdelar** med ett mildt rengöringsmedel eller med en mjuk, fuktig trasa och torka sedan torrt med en torr trasa.

Skurmedel repar ytan.

- Rengör alla delar på tvättmaskinen som är av rostfritt stål med ett rengöringsmedel som är avsett för detta.
- Avlägsna avlagringar på luckans tätninglist med en fuktig trasa.

Tvättmedel får inte tränga in i elektriska komponenter.

- Rengör vid en ytdesinfektion framsidan och området kring lucklåset med endast en fuktig trasa. Spraya inte på någon vätska.

**Tips!** Om det är mycket damm ska fläkthuset rengöras med en dammsugare. Fläkthuset är placerat på produktens baksida.

### Rostbildning

Trumman är tillverkad av rostfritt stål. Järnhaltigt vatten eller främmande föremål som kan innehålla järn (till exempel gem, knappar av järn eller spännen av järn), som införs med tvätten, kan orsaka rostbildning i trumman. Rengör i detta fall trumman regelbundet och omedelbart efter förekomsten av rost med kommersiellt tillgängliga rostfria stålrengöringsmedel. Dörrtätningarna bör kontrolleras avseende järnrester och rengöras noggrant med ovanstående medel. Dessa åtgärder ska utföras regelbundet i förebyggande syfte.

### Rengöra tvättmedelsbehållaren, facket och sughäverten

- Rengör tvättmedelsbehållaren och facket noggrant med varmt vatten efter användning. Ta bort eventuella tvättmedelsrester och avlagringar.
- Om tvättmaskinen inte ska användas under en längre tid ska tvättmedelsbehållarens lucka vara öppen.
- Rengör även sughävertarna till facken för tvätthjälpmedel.

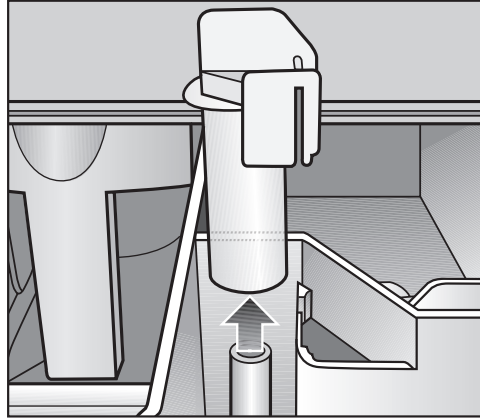

- Dra ut sughäverten. Rengör sughäverten med varmt vatten och sätt sedan in den igen.

## Rengöring och skötsel

### Rengöring av uppsamlingsrännan och vattenlåset

- Öppna luckan till facket i 45° och lyft upp luckan till facket på höger sida.

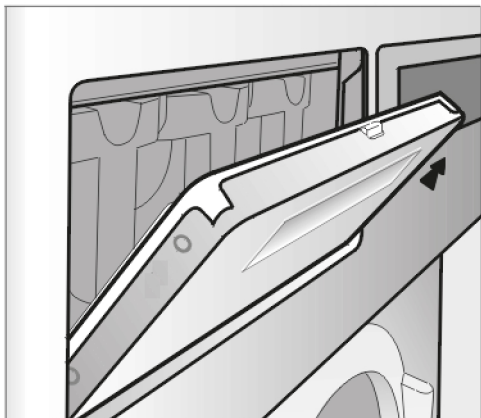

Om droppskålen och tillhörande tömningssanslutning är blockerade ska de rengöras.

- Gallret på tvättmaskinens baksida ska kontrolleras regelbundet med avseende på smuts och rengöras vid behov.

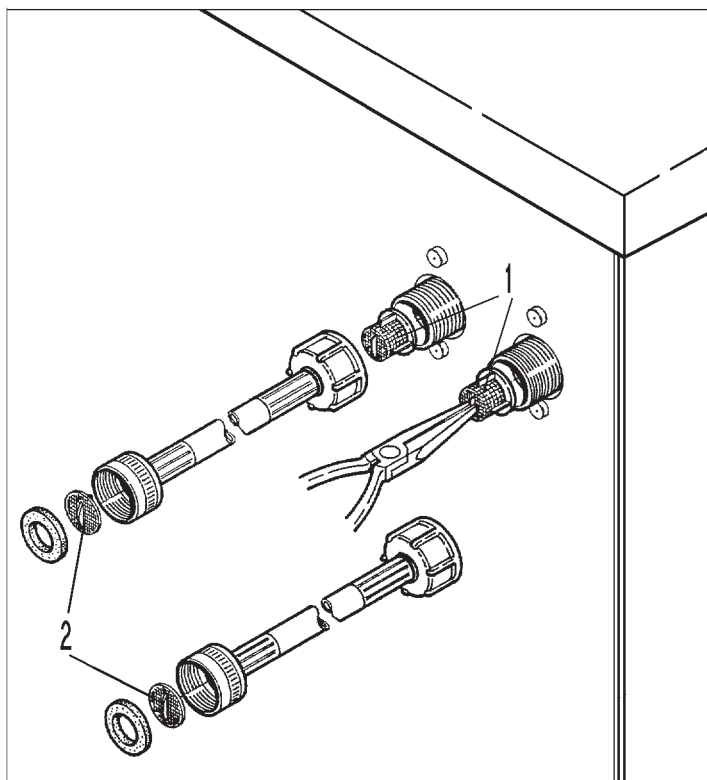

- Filtren i vattentilloppsventilerna (1) och tilloppsslangarna (2) ska med jämna mellanrum kontrolleras med avseende på smuts och rengöras vid behov.

## Ställa upp tvättmaskinen

Tvättmaskinen får endast installeras och tas i drift av Miele service eller av auktoriserad återförsäljare. Beakta meddelandena i installationsplanen!

Tvättmaskinen är endast avsedd för tvätt som inte är nedsmutsad med farliga eller lättantändliga ämnen.

- För att undvika eventuell frostsador får tvättmaskinen under inga omständigheter placeras på platser där frost kan förekomma.
- Använd en låglyftande truck för att flytta tvättmaskinen i rummet.

Maskiner med maskinfötter får inte förflyttas.  
Maskinfötterna kan skadas.

- Ta bort transportförpackningen försiktigt och med lämpliga verktyg.
- Lyft tvättmaskinen med hjälp av lyftanordningar från transportpallen.

## Fästa tvättmaskinen

- Fäst tvättmaskinen i golvet via de två främre stödfötterna med det fästmaterial som medföljer vid leverans.

Det medföljande fästmaterialet är avsett för att fästa en tvättmaskin med pluggar i betonggol. Om golvet på uppställningsplatsen är konstruerat på annat sätt måste fästmaterialet beställas separat.

## Allmänna driftvillkor

Denna tvättmaskin är endast avsedd för professionellt bruk och får bara användas inomhus.

Tillåten omgivningstemperatur i uppställningsrummet: 0 °C till 40 °C.

Relativ luftfuktighet: inte kondenserad

Ljud och vibrationer kan sprida sig i byggnaden beroende på hur uppställningsplatsen är konstruerad.

**Tips!** Där det finns höga krav på ljudmiljön rekommenderar vi tillsyn av en specialist på buller och bullerskydd.

### Underlätta skötsel och underhåll

För att underlätta eventuella framtida servicearbeten får minimimått och väggavstånd inte underskridas.

- Se till att hålla de angivna minsta måtten och avståndet till väggen.

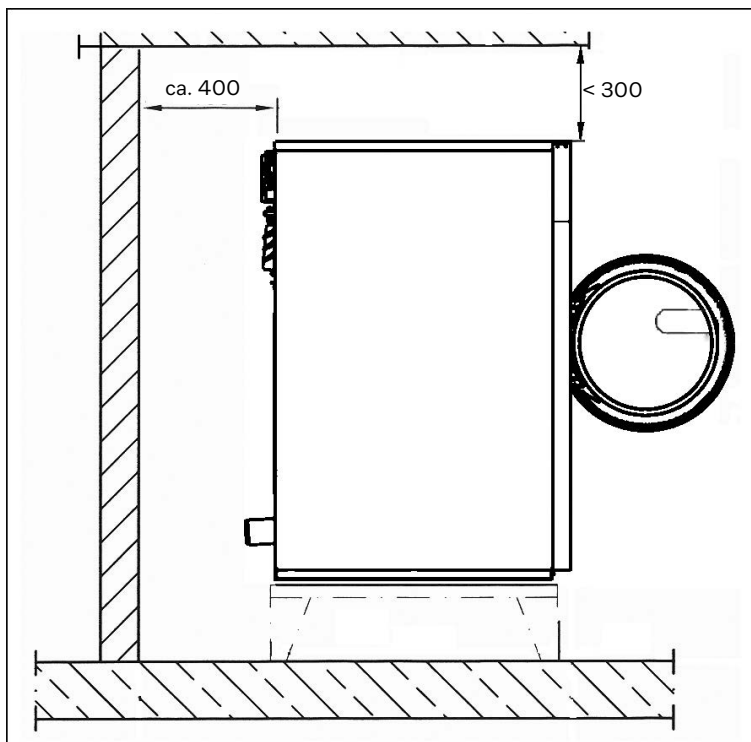

Minsta avstånd till väggen är cirka 400 mm för underhållsarbeten.

- Rikta tvättmaskinen genom att justera skruvfötterna vågrätt.

Det är viktigt att tvättmaskinen står vågrätt så att den kan fungera felfritt.

### Montering på sockel

Vid en uppställning på sockel måste tvättmaskinen fästas på en bottenplatta eller betongsockel. Bottenplattan måste fästas i golvet.

## Transportsäkring

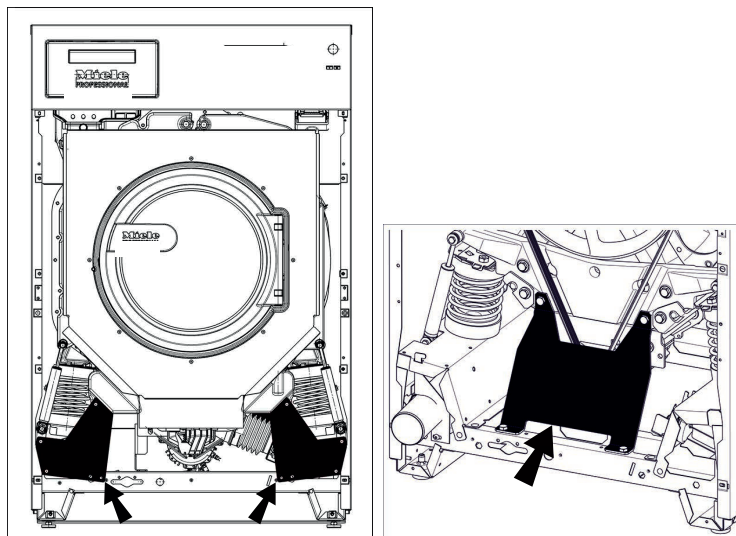

### Avlägsna transportsäkringarna

De två transportsäkringarna sätts var och en fast med tre sexkantskruvar. Transportsäkring bak sätts fast med fyra sexkantsskruvar. Transportsäkringarna får endast avlägsnas på platsen där maskinen ska tas i drift.

- Ta bort fram- och baksida:
- Vid den nedre kanten av den främre väggen: skruva loss skruvarna och ta bort den främre panelen.
- Vid den nedre kanten av den bakre väggen: skruva loss skruvarna och ta bort den bakre panelen.
- Lossa sexkantskruvarna innan transportsäkringarna demonteras.

Spara transportsäkringarna. De måste sättas tillbaka på maskinen före en transport.

### Vattenanslutning

För att säkerställa en väl fungerande programdrift krävs ett vattentryck (flödestryck) på åtminstone 100 kPa (1 bar)/max. 1000 kPa (10 bar).

De medföljande vattentiloppsslangarna måste alltid användas till vattenanslutningen.

Använd vid byte endast slangkvalitet med ett tryck på minst 7000 kPa (70 bar) och en vattentemperatur på minst 90 °C.

Detta gäller även för de integrerade anslutningsbeslagen. Originalreservdelar uppfyller detta krav.

## Installation

---

**Tips!** Varmvattnet utifrån får inte överstiga en maximal temperatur på 70 °C. För produkter med reducerad värmeeffekt och extern uppvärmning får det inkommande varmvattnet inte överstiga en temperatur på 90 °C. Särskilda anslutningsslangar för varmvatten måste användas för detta ändamål.

## Endast för Tyskland

För att skydda dricksvattnet måste ett återströmningsskydd installeras mellan vattenkranen och tvättmaskinens vattenanslutning. Om installationen i hemmet är fackmannamässigt utförd är de anslutningar som är avsedda för detta ändamål (till exempel hörnventil) redan försedda med denna säkerhetsanordning. Se till att det finns ett återströmningsskydd i din hushållsinstallation.

Vid användning av ett separat återströmningsskydd ska följande ordningsföljd följas:

1. Anslut återströmningsskyddet till vattenanslutningen.
2. Anslut vattentilloppsslangen till återströmningsskyddet.

 Hälsorisk och risk för skador på grund av smutsigt vatten. Vattenkvaliteten måste motsvara normen för dricksvatten i det land där tvättmaskinen används. Anslut alltid tvättmaskinen till dricksvatten.

 Förskruvningarna står under vattenledningstryck. Kontrollera därför att anslutningarna är täta genom att försiktigt öppna vattenkranarna. Korrigera eventuellt packningen och förskruvningen så att de sitter ordentligt fast.

## Doseringsmedelanslutning på blandningslådan för dosering av flytande tvättmedel

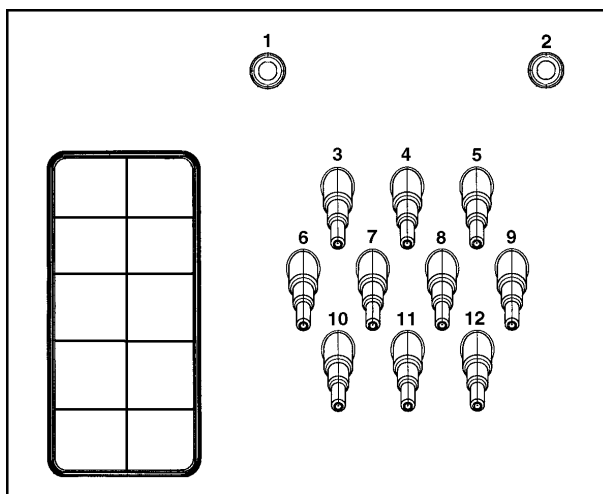

Anslutningarna **1** och **2** tillhandahålls för pastadosering. Dessa anslutningsstöd är stängda och måste borraras upp med en 8 mm-borr innan de kan användas.

Anslutningarna **1** och **2** ska också användas för högtrycksdoseringsanordningar med vatteninspolning.

Observera att doseringsanordningarna måste vara utrustade med en separat dricksvatten-säkerhetsanordning enligt EN 61770 och EN 1717.

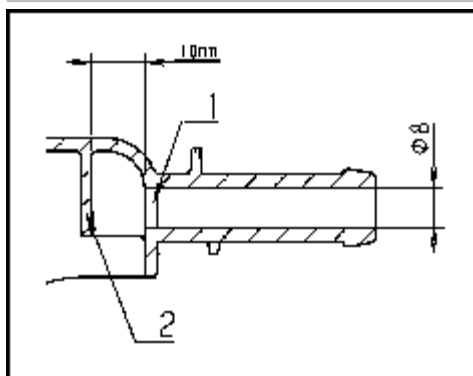

Tänk på att endast den första väggen (1) kommer att borraras igenom, eftersom det ungefär 10 mm bakom den första väggen finns en till vägg (2).

Om de genomborrade anslutningarna inte längre används måste de spärras.

Anslutningarna **3** till **12** är avsedda för dosering av flytande tvättmedel. Dessa anslutningsstöd är stängda och måste sågas upp efter slangens diameter med en liten såg innan de kan användas. Om de uppskärda genomborrade anslutningarna inte längre används måste de spärras.

## Vattenavlopp

Vattentömning **AV** på maskinsidan DN 70, hylsa på byggnadssidan DN 70. Korttidsflöde 200 l/min.

Med överdriven utflödesgradient ska en rörventilation tillhandahållas för att förhindra att ett vakuum kan uppstå i tvättmaskinens system.

## Elanslutning

Elanslutningen får endast utföras av en behörig elinstallatör i enlighet med de landsspecifika regelverken som VDE (Tyskland), ÖVE (Österrike) och SEV (Schweiz) – och måste följa kraven från den lokala elleverantören.

**Tips!** Anslutningsklämman är placerad bakom luckan på den övre bakväggen (anslutningslist).

Om det enligt de lokala föreskrifterna är obligatoriskt att en jordfelsbrytare installeras, ska en brytare av **typen B** (allpolig) användas.

Maskinens elektriska utrustning motsvarar standarderna DIN EN 60335-1, DIN EN 50571. Anordningar som automatiskt stänger av tvättmaskinen (till exempel kopplingsur) får inte installeras. Spänningsspecifikationen är angiven på typskylten.

Vid fast anslutning måste strömmen kunna brytas allpoligt på uppställningsplatsen. Som frånkopplingsdon gäller en tillgänglig strömbrytare med en kontaktöppning på mer än 3 mm. Till detta hör till exempel skyddssäkring för strömbrytare, säkringar och kontakter (VDE 0660).

Automatiska avstängningsanordningar (till exempel kopplingsur) får inte installeras.

Kontakten eller frånkopplingsdonet måste alltid vara tillgängliga.

Om maskinen kopplas från elnätet måste brytaren kunna spärras, alternativt måste kopplingspunkten övervakas konstant.

## Tillval/extra tillbehör

Endast tillbehör som uttryckligen har godkänts av Miele får användas.

Om ej godkända tillbehör används gäller inte längre garanti och/eller produktansvar och Miele kan inte längre garantera att säkerhetsbestämmelserna uppfylls.

## Connector Box

Med anslutningsboxen kan du ansluta extern hårdvara från Miele och andra leverantörer till Miele Professional-maskinen.

Anslutningsboxen får nätspänning via Miele Professional-produkten.

Detta set (extra tillbehör) består av anslutningsboxen och tillhörande fästmaterial för en enkel montering på produkten eller på väggen.

## Effekttoppsbrytare/ energimanagementsystem

Via en Connector-Box kan tvättmaskinen anslutas till en effekttoppsbrytare eller ett energimanagementsystem.

Effekttoppsbrytaren övervakar ett objekts energiförbrukning för att målinriktat avaktivera enskilda förbrukare under kortare stunder och därmed förhindra att en lastgräns överskrids. Övervakningen sker via en extern styrenhet.

## Installation

	<p>När effekttoppsbrytaren aktiveras stängs uppvärmningen av och programmet stoppas. I displayen visas ett meddelande angående detta. Efter avslutad effekttoppsbrytning fortsätter programmet automatiskt.</p>
Anslutning – dosering av flytande medel	<p>För dosering av flytande tvättmedel kan externa doseringspumpar styras via kopplingsboxen. En ingång för nivåindikering är kopplad till varje doseringspumpsutgång. Dessa ingångar kan användas vid behov. Dessutom kan flödesmätare anslutas till varje doseringsutlopp för att övervaka doseringsmängden.</p> <p>Beakta alltid tillverkarens anvisningar vid användning och kombination av kompletterande medel och specialprodukter.</p>
Betal-/boknings-system	<p>Via anslutningsboxen kan tvättmaskinen kan utrustas med ett betal-/bokningssystem.</p> <p>Nödvändig programmering kan göras vid den första idrifttagningen. När första idrifttagningen är utförd kan ändringar bara göras av en Miele återförsäljare eller Miele service.</p> <div style="border: 1px solid black; padding: 5px;"><p>Observera att anslutningsboxens status i användarnivån vid behov behöver ställas in på "På". Inställningar för betal-/bokningssystemet kan sedan göras på användarnivån.</p><p>Betal-/bokningssystemet aktiveras inte via användarnivån.</p></div>
<b>Wifi-/LAN-gränssnitt</b>	<p>Tvättmaskinen är utrustad med ett wifi-/LAN-gränssnitt för datautbyte.</p> <p>Det gränssnitt som finns vid LAN-anslutningen motsvarar SELV (säkerhetsklenspänning). LAN-anslutningen sker med en RJ45-kontakt enligt EIA/TIA 568B.</p> <div style="border: 1px solid black; padding: 5px;"><p>Även anslutna maskiner måste motsvara SELV.</p></div>
<b>Underbyggnad</b>	<p>Tvättmaskinen kan ställas på en sockel (extra tillbehör från Miele).</p> <div style="border: 1px solid black; padding: 5px;"><p>Om tvättmaskinen ställs uppe på en sockel blir det mer ergonomiskt att lägga i och ta ur tvätten. Det blir även enklare att installera en avloppsanslutning.</p></div> <div style="border: 1px solid black; padding: 5px;"><p> Vid uppställning på sockel måste tvättmaskinen fästas på en bottenplatta eller en betongsockel! Bottenplattan måste fästas i golvet!</p><p>Om den inte fästs ordentligt finns det en risk att tvättmaskinen ramlar från sockeln vid centrifugering.</p></div>
<b>Byggsats: ång- och skumavlopp (APWM 063)</b>	<p>Vid ökad skumbildning kan skum träda ut ur ångutsuget. För att avleda skummet kan man använda den extra byggsatsen "Ång- och skumavledning".</p>

## Öppna användarnivån

- Sätt på tvättmaskinen.

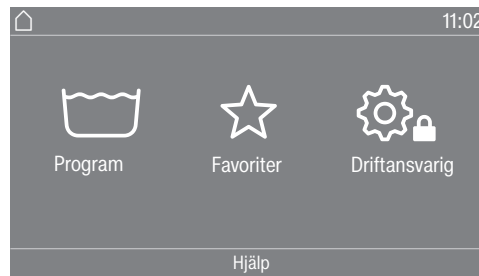

- Tryck på urvalsområdet Driftansvarig .
- Displayen växlar till menyn Driftansvarigs nivå.

## Öppna användarnivån (självbetjäning)

- Starta tvättmaskinen och öppna luckan.
- 1 Tryck på touchknappen *Start/Stop* och håll den intryckt under ste-  
gen 2–3.
  - 2 Stäng tvättmaskinens lucka.
  - 3 Vänta tills touchknappen *Start/Stop* lyser permanent.
  - 4 Släpp touchknappen *Start/Stop* när *Start/Stop* lyser konstant.

## Åtkomst via kod

Användarnivån måste öppnas med en kod.

Koden är **8000** (fabriksinställning).

När du har angett koden kommer du till användarnivån. De enskilda in-  
ställningsmöjligheterna beskrivs i följande avsnitt.



## Ändra kod

Du kan ändra koden för åtkomst till användarnivån för att skydda  
tvättmaskinen mot obehörig användning.

Om du har glömt koden måste du kontakta Miele service. Miele ser-  
vice måste då återställa koden.

Notera den nya koden och förvara den på ett säkert ställe.

## Avsluta menyn Inställningar

- Tryck på symbolen .
- Displayen går tillbaka en menynivå.
- Tryck på symbolen .
- Displayen växlar till huvudmenyn.

### Användning/ visning

#### Språk

Displayinnehållet kan visas på olika språk. Via undermenyn Språk kan du välja vilket språk som ska visas.

Användarspråket kan ändras för ett pågående program via touchknappen .

#### Språkmeny

Displaytexterna kan visas på olika språk. Med denna inställning väljer du hur språken ska väljas.

##### Internationell

Sex språk kan väljas. Touchknappen  är inte aktiv. Beakta inställningen Bekräfta språk.

##### Val av språk

Med touchknappen  kan ett språk väljas. Alla språk kan väljas (fabriksinställning).

Ordningsföljden för de fyra första språken kan ändras. Här visas de språk som oftast väljs.

##### Standardspråk

Användarspråket kan inte ändras. Användarspråket är samma som driftansvarigs språk. Touchknappen  är inte aktiv.

#### Bekräfta språk

Språken för inställningen Språkmeny Internationell kan inte ändras.

Sex språk kan väljas. Alla språk kan väljas.

Om ett nytt språk ska läggas till i språkmenyn:

- Välj det språk som ska ersättas.

Alla tillgängliga språk visas.

- Välj och bekräfta det språk som ska ersätta det andra språket.

Det nya språket visas på den plats där det gamla språket var.

#### Tid

Efter val av tidsformat kan klockan ställas in.

##### Tidsformat

- 24-timmarsvisning
- 12-timmarsvisning
- ställ inte in

##### någon klocka

- Tiden kan ställas in.

#### Datum

Efter val av datumformat kan datumet ställas in.

##### Datumformat

- DD.MM.ÅÅÅÅ
- ÅÅÅÅ.MM.DD
- MM.DD.ÅÅÅÅ

##### Datum

- Datumet kan ställas in.

#### Logotyp

Olika logotyper kan ställas in för användargränssnittet.

<b>Startskärm</b>	Olika vyer kan ställas in för startskärmen. Startskärmen visas när du har lämnat en undermeny.
<b>Läge</b>	Olika användarlägen kan ställas in.
<b>Ljusstyrka display</b>	<div style="border: 1px solid black; padding: 5px;">Displayens ljusstyrka kan ändras. Inställningen är beroende av de olika belysningsförhållandena på uppställningsplatsen.</div> <p>Inställningen görs i tio steg.</p>
<b>Standbyläge display</b>	<div style="border: 1px solid black; padding: 5px;">För att spara energi kan du göra en inställning så att displayen automatiskt går in i standby-läge efter programslut eller om tvättmaskinen inte används. Standby-läget aktiveras inte automatiskt som standard.</div> <p>Om denna fabriksinställning ändras leder det till en ökad energiförbrukning.</p> <ul style="list-style-type: none"><li>- Av</li><li>- Påefter 10 min ej i påg. prog.</li><li>- Logo (10 min) ej i påg. prog.</li><li>- Påefter 10 min</li><li>- Påeft. 30 min ej i påg. prog.</li><li>- Logo (30 min) ej i påg. progr.</li><li>- Påefter 30 min</li></ul>
<b>Standbyläge maskin</b>	<div style="border: 1px solid black; padding: 5px;">För att spara energi kan du göra en inställning så att tvättmaskinen automatiskt går in i standby-läge efter programslut eller om tvättmaskinen inte används. Standby-läget aktiveras inte automatiskt som standard.</div> <p>Om denna inställning ändras leder det till en ökad energiförbrukning.</p> <ul style="list-style-type: none"><li>- Ingen avstängning (fabriksinställning)</li><li>- Avstängning efter 15 minuter</li><li>- Avstängning efter 20 minuter</li><li>- Avstängning efter 30 minuter</li></ul>
<b>Ljudstyrka</b>	<div style="border: 1px solid black; padding: 5px;">Ljudstyrkan för de olika signalerna kan ändras.</div> <p>Inställningen görs i sju steg och kan även stängas av.</p> <ul style="list-style-type: none"><li>- Slutsignal</li><li>- Knappljud</li><li>- Hälsningssignal</li><li>- Felsignal</li></ul> <p>Felsignalen kan aktiveras eller avaktiveras.</p>
<b>Synlighet parameter</b>	<div style="border: 1px solid black; padding: 5px;">Olika parametrar visas vid programval, till exempel temperatur, varvtal, tillvalsfunktioner med mera. Du bestämmer vilka parametrar som inte ska visas. Parametrarna kan inte ändras eller visas inte längre.</div> <p>Fabriksinställning: Alla parametrar visas (orangemarkerade)</p>

## Användarnivå

---

### Sortera tillval

I inställningen Synlighet parameter visas Sortera tillval på den nedre raden. Tryck på touchknappen för att ändra tillvalsfunktionernas ordningsföljd (se avsnittet "Användarnivå – Sortera program").

### Senare start

Indikeringen av Senare start (timer) kan kopplas till eller från.

Fabriksinställning: på

### Minne

Tvättmaskinen sparar de senast valda inställningarna för ett tvättprogram (temperatur, centrifugeringsvarvtal och valda tillval) efter programstart.

När du väljer samma tvättprogram nästa gång visas de sparade inställningarna.

Fabriksinställning: av

### Måttsystem

Du kan välja om temperatur och vikt ska visas i metriska eller imperi-ala enheter.

### Kod -användare

Du kan ändra koden för åtkomst till användarnivån. Koden till expertnivån och inte densamma som koden till användarnivån.

- Ange den aktuella koden.
- Ange en ny kod.

När du skapar en ny kod är det inte tillåtet att använda nummerserier som 1234 eller fyrsiffriga nummer som 2222.

### Wifi

I den här menyn styr du nätverksanslutningen av tvättmaskinen (se avsnittet Nätverksanslutning).

## Programurval

### Styrning

**Tips!** Gör alla nödvändiga inställningar och ändringar för tvättmaskinen innan du väljer ett av följande alternativ.

Vid val av "Tvätter-enkel" eller "Tvätter-logotyp" kan inte längre användarnivån öppnas efter avslutande av menyn *Användarnivå*. Om du vill ändra fler inställningar måste du följa följande beskrivning för att komma till ett specialläge i användarnivån.

Standard (fabriksinställning).

Alla funktioner och program kan visas.

Tvätter-enkel (4 program)

Det är möjligt att välja upp till 24 program. Med inställningen Favorit-program bestämmer du vilka program som ska kunna väljas.

Tvätter-mer (upp till 24 pr.)

Det är möjligt att välja upp till 24 program. Med inställningen Favorit-program bestämmer du vilka program som ska kunna väljas.

Externt programval

Programvalet sker med en kommunikationsmodul med Ethernet, till exempel via en extern terminal.

### Programpaket

Programvalet kan utökas genom aktivering av enskilda program från programpaketen med målgrupper.

De valda programmen (orangemarkerade) från programpaketen visas i displayen vid programval.

### Favoritprogram

Efter inkoppling kan du också välja ett program via: ☆ Favoriter. Det är möjligt att sammanställa 24 egna favoritprogram med önskade funktioner.

Dessutom erbjuds dessa favoriter i styrningsvarianterna

- *Tvätterimer (upp till 24 pr.)*
- *Tvätterienkel (4 program)* erbjuds.

Du fastställer styrningsvarianterna under Styrning.

**Tips!** Du kan tilldela varje program en egen färgram. För detta måste "färgtilldelning program" och inställningen *på* väljas.

#### Ändra favoritprogram

- Välj det program som ska ändras eller bytas.
- Bekräfta programmet eller den inställning som ska ändras.

En ytterligare meny öppnas när du väljer ett nytt program eller om parametrar kan ändras.

- Bekräfta urvalsområdet spara.

Ditt val har aktiverats.

### Sortera program

Inne i programlistan och listan med favoriterna kan programmen flyttas.

Fabriksinställning: av

### Flytta program

- Tryck på urvalsområdet för det program som du vill flytta.
- Håll urvalsområdet intryckt tills ramen ändras.
- Flytta programmet till önskat ställe.

### Färgval program

Du kan tilldela ett favoritprogram en ram. I urvalslistan över favoritprogram har programmet då en färgad ram som du kan välja.

Fabriksinställning: på

### Kod expert

För att avbryta ett desinfektionsprogram måste en kod anges. Koden kan ändras.

Koden till expertnivån är inte densamma som koden till användarnivån.

Koden är 8 0 0 0

Anteckna den nya koden när du ändrar den.

### Förfarandeteknik

### Skrynkelskydd

Skrynkelskyddet reducerar skrynklor efter avslutat program. Tvättumman roterar upp till 30 minuter efter programslut.

Tvättmaskinens lucka kan öppnas när som helst under skrynkelskyddsfasen.

## Användarnivå

---

	Fabriksinställning: på
<b>Automatisk tömning</b>	Det automatiska vattenavloppet kan aktiveras eller avaktiveras. Med det automatiska vattenavloppet släpps tvättvattnet alltid ut när ett program är avslutat. Detta gäller även program som går med vatten under programslutet. Fabriksinställning: av
	<b>Service</b>
<b>Serviceintervall</b>	<div style="border: 1px solid black; padding: 5px;">Displayen kan visa en serviceinformation. Då kan även ett datum eller antalet drifttimmar ställas in.</div> <p>Det går att välja upp till två meddelanden med egna texter. Meddelandetexten som du själv valt visas vid programslut och släcks med <i>OK</i>. När följande program är slut så visas meddelandet igen.</p> <p><u>Inställningar</u></p> <p>Här fastställer du intervallet (beroende på timmar eller datum) i vilket meddelandet visas.</p> <ul style="list-style-type: none"><li>- Fabriksinställning: av</li><li>- Enligt tid Du kan nu välja ett tidsintervall på 1–9999 timmar.</li><li>- Enligt datum Nu kan du ange ett datum.</li></ul> <p><u>Meddelandetext</u></p> <p>Här skriver du in din egna meddelandetext för det planerade underhållsarbetet.</p> <p><u>Återställa visning</u></p> <p>Meddelandet visas ända tills anvisningen återställs permanent. Meddelandet visas då först när nästa intervall är uppnått.</p>
	<b>Externa användningar</b>
<b>Spärr</b>	Betal-/bokningssystemets spärr kan aktiveras eller avaktiveras. När spärren är aktiverad går det att välja mellan olika tidsintervall för tiden fram till spärren aktiveras.
<b>Connector-box</b>	Anslutningen av extern hårdvara sker via anslutningsboxen. Den kan aktiveras eller avaktiveras. <div style="border: 1px solid black; padding: 5px;">Anslutningsboxen måste väljas för att inställningarna i menyn Doserering ska kunna göras.</div>
<b>Automatisk dosering</b>	Den automatiska doseringen kan aktiveras eller avaktiveras. Den automatiska doseringen kan aktiveras via anslutningsboxen eller KOM-modulen.
<b>Dosering</b>	<div style="border: 1px solid black; padding: 5px;">Anslutningsboxen måste vara aktiverad för att för att inställningarna i menyn Doserering ska kunna göras.</div> <p>Det går att aktivera 1–6 doseringspumpar. När doseringspumpen har aktiverats går det att göra ytterligare inställningar.</p>

- Avaktivera dospump
- Kalibrering
- Kapacitet (neu): ml/min
- Korr.faktor
- Beh.storlek
- Förvarning dos.beh. tom
- Reset förvarning
- Dos.behållare tom
- Flödesmätare

### **Hindra effekt- toppsbrytning**

Effekttoppsbrytaren kan aktiveras eller avaktiveras. Med denna funktion förändras inte utförandet av ett tvättprogram om en effekttoppsignal är aktiverad. Värmeelementet förblir inkopplat.

### Maskinparametrar

**Max inställb. varv-  
tal**

Det maximala varvtalet kan ställas in med touchknappar.

**Max inställbar  
temperatur**

Den maximala temperaturen kan ställas in med touchknappar.

**Rättslig informa-  
tion**

Open-Source-licenser

Här kan du se information (se Dataskydd wifi).

**Betal-/bok-nings-  
system**

För anslutning av ett betal-/bokningssystem behövs tillbehörsenheten Miele Connector Box eller KOM-modulen.

- Inget betal-/bokningssyst.

Följande inställningar hoppas över.

- Tidsdrift CB

Tvättmaskinen körs i tidsinställt läge via en connectorbox.

- Reserveringsdrift KOM

Tvättmaskinen arbetar i bokningsläge IP-baserat via KOM-modulen.

- Programdrift CB

Tvättmaskinen körs i programdrift via en connectorbox.

- Programdrift KOM

Tvättmaskinen arbetar i programläge IP-baserat via KOM-modulen.

Inställning för be-  
tal-/bokningssys-  
tem

Om du önskar ändra något vid ett senare tillfälle, kontakta Miele service.

## Instruktion pairing

Med följande steg kan du ansluta tvättmaskinen till ett nätverk.

### Nätverksanslutning

Miele Professionals tvättmaskiner kan integreras i lokala nätverk för att utnyttja Miele's digitala lösningar eller kommunicera med externa system. Tvättmaskinerna är också utrustade med en integrerad wifi-modul. Dessutom har tvättmaskinerna vardera en Ethernet-anslutning på baksidan för installation av trådbundna gränssnitt.

⚠ Hälsorisker på grund av obehörig åtkomst.

Vid obehörig åtkomst till nätverket kan inställningarna i tvättmaskinen ändras, till exempel parametrarna för desinfektionen eller doseringen av processkemikalier.

Åtkomsten till tvättmaskinen får på inga villkor göras tillgänglig via internet eller andra offentliga eller osäkra nätverk, varken direkt eller indirekt, till exempel via portvidarebefordran.

1. Driv endast tvättmaskinen i ett separat nätverkssegment som uppfyller följande villkor:
  - den är fysiskt skild från andra nätverkssegment,
  - åtkomsten är begränsad av en brandvägg eller en motsvarigt konfigurerad router.
2. Begränsa åtkomsten till detta separata nätverkssegment till en liten grupp personer.
3. Säkra åtkomsten till system som är kopplade till tvättmaskinen med hjälp av säkra lösenord.
4. Konfigurera Ethernet-gränssnittet.

### Öppna användarnivån

- Välj menypunkten Driftansvarig i tvättmaskinens display.
- Välj menypunkten Tillgång med kod.
- Ange den 4-siffriga användarkoden.

### Första installationen av nätverk

- Gå till menyn Driftansvarigs nivå och välj menypunkten Externa användningar.
- Välj Wifi.

Alternativen i menyn Wifi varierar beroende på om gränssnittet för wifi redan är konfigurerat eller om det måste konfigureras på nytt.

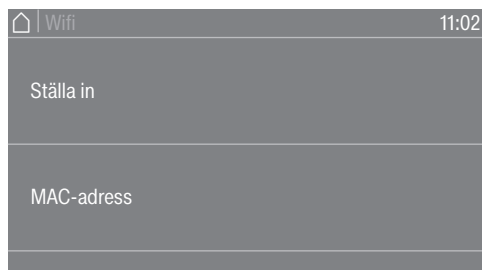

- Välj Ställa in för att ansluta produkten till ett nätverk.

Meddelandet Ställa in visar bara om tvättmaskinen ännu inte anslutits till ett nätverk. Det finns olika alternativ för att konfigurera wifi-gränssnittet.

- Välj MAC-adress för att läsa ut MAC-adresserna för nätverksadapterna.

# Nätanslutning

---

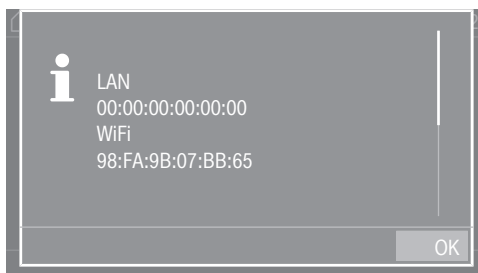

MAC-adressen för nätverksadaptorn visas. Inga inställningar kan göras

## Upprätta nätverksanslutning manuellt

- Gå till menyn Driftansvarigs nivå och välj menypunkten Externa användningar.
- Välj sedan menypunkten Wifi.
- Välj Ställa in.
- Välj anslutningsmetoden Manuellt.

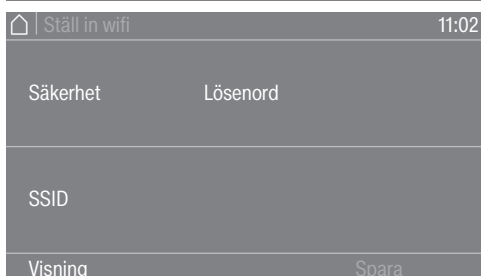
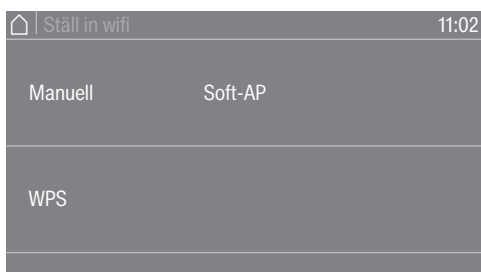

- Välj Säkerhet för att ställa in säkerhetsstandarden för den trådlösa anslutningen.
- Välj Lösenord för att ange lösenordet för wifi.
- Välj SSID för att ange nätverksnamnet (SSID).

Under Visning kan du se alla inställningar för Säkerhet, Lösenord och SSID.

- Spara alla inställningar med Spara.

## Upprätta nätverksanslutning via WPS

- Gå till menyen Driftansvarigs nivå och välj menypunkten Externa användningar.
- Välj sedan menypunkten Wifi.
- Välj Ställa in.
- Välj anslutningsmetoden Med WPS.
- Tryck på WPS-knappen på din router och bekräfta sedan i produktens display med OK.

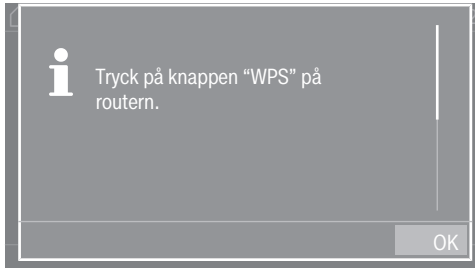

Nu startar en timer. Nätverksanslutningen upprättas via WPS.

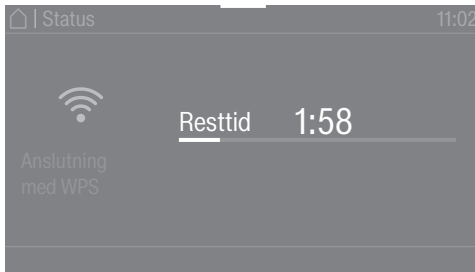

Maskinen är nu ansluten.

- Bekräfta med OK.

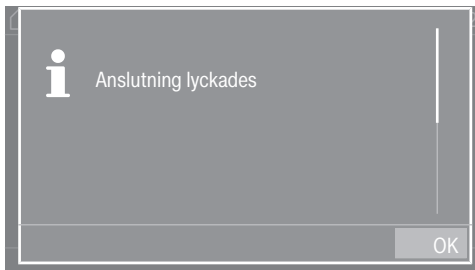

# Nätanslutning

---

## Upprätta nätverksanslutning via Soft-AP

- Gå till menyn Driftansvarigs nivå och välj menypunkten Externa användningar.
- Välj sedan menypunkten Wifi.
- Välj Ställa in.
- Välj anslutningsmetoden Med Soft-AP.
- Bekräfta med OK och följ anvisningarna i det externa programmet.

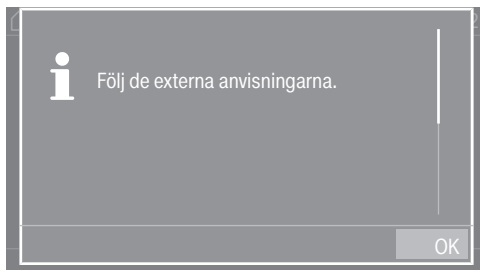

Meddelandet Vänta på anslutning visas på displayen i cirka 10 minuter. Om anslutningen lyckas visas ett meddelande. Om anslutningen har misslyckats visas meddelandet Anslutning misslyckades.

- Om anslutningen misslyckas, bekräfta med OK och starta ett nytt anslutningsförsök.

## Upprätta nätverksanslutning via LAN-kabel

- Anslut maskinens nätverkskabel till din router/switch.

Maskinen är nu ansluten.

## Wifi/LAN-gränssnittet konfigurerat

När nätverksanslutningen har upprättats kan du välja ytterligare alternativ i menyn.



- Wifi-funktionen stängs av med **Avaktivera** (syns när nätverket är aktiverat). Nätverket förblir konfigurerat.
- Med **Aktivera** (visas när nätverket är avaktiverat) kopplas wifi-funktionen in igen.
- Alla nätverksparametrar visas på **Anslutningsstatus**.
- Du kan konfigurera wifi-gränssnittet igen på **Ställa in på nytt**.
- Använd **Återställ Genomflödes-** för att koppla bort nätverksinställningen. Wifi-anslutningen avaktiveras och anslutningen till wifi-nätverket återställs till fabriksinställningar. För att åter använda nätverket måste en ny anslutning återupprättas.
- Du kan konfigurera IP-inställningarna manuellt på **IP-konfiguration**. Gränssnittet kan realiseras med ett Dynamic Host Configuration Protocol (DHCP). Om du avaktiverar DHCP-inställningen kan du konfigurera gränssnittet med hjälp av följande parametrar:
  - IP-adress
  - SubNet-mask
  - Gateway
  - DNS Auto
  - DNS-server 1
  - DNS-server 2
- Adressen till nätverksadaptorn visas på **MAC-adress**.

## Tekniska data

### Systemkrav för wifi

- Wifi 802.11b/g/n
- 2,4-GHz-band
- WPA/WPA2-kryptering
- DHCP-aktiverad
- aktiverat för multicastDNS/Bonjour/IGMP Snooping
- Öppna portar 443, 80, 53 och 5353
- IP DNS-Server = IP standardgateway/router
- Mesh-/repeater-användning: samma SSID och lösenord som standardgateway/router
- SSID måste synas permanent

### Systemkrav för LAN

- DHCP-aktiverad
- aktiverat för multicastDNS/Bonjour/IGMP Snooping
- Öppna portar 443, 80, 53 och 5353
- IP DNS-Server = IP standardgateway/router



# Nätanslutning

---

## Wifi-signalstyrka – riktvärden

Wifi-signalstyrkan är endast ett grovt riktvärde. Det går inte att bedöma den med all säkerhet.

Wifi-signalstyrkan kan avläsas direkt på produkten.

Wifi-signalstyrka		Betydelse
	 *	
76–100 %	3/3**	Säker drift garanteras normalt
51–75 %	2/3	
26–50 %	1/3	Drift garanteras normalt
1–25 %	0/3	Säker drift garanteras inte normalt
0 %		Drift ej möjlig

\* visas på torktumblaren

\*\*antal staplar  3/3–0/3

Signalstyrkan kan störas av olika faktorer, till exempel:

- personer i rummet
- öppna eller stängda dörrar
- flyttade föremål
- radiokällor som ändras eller störningar
- ytterligare produkter med Bluetooth eller wifi-radioteknik

## Maskindata PWM 514

### Elanslutning

Anslutningsspänning	Se typskylt
Frekvens	Se typskylt
Anslutningseffekt	Se typskylt
Strömförbrukning	Se typskylt
Säkring	Se typskylt
Värmeeffekt	Se typskylt

### Uppställningsmått

Höljets bredd (utan påmonterade detaljer)	795 mm
Höljets höjd (utan påmonterade detaljer)	1347 mm
Höljets djup (utan påmonterade detaljer)	895 mm
Maskinbredd samtlig	799 mm
Maskinhöjd samtlig	1350 mm
Maskindjup samtlig	997 mm
Minsta nischbredd	900 mm
Minsta avstånd mellan vägg och maskinfront	1380 mm
Diameter lucköppning	415 mm
Lucköppningsvinkel	180°

### Vikt och golvbelastning

Nettovikt	Se installationsplan
Maximal golvbelastning under drift	Se installationsplan

### Emissionsvärden

Ljudtrycksnivå på arbetsplatsen enligt EN ISO 11204/11203	<70 dB(A) re 20 µPa
Ljudtrycksnivå (EN ISO 9614-2)	<80 dB(A)

### Produktsäkerhet

Normanvändning för produktsäkerhet	EN 60335-1, EN 50571, IEC 60335-1, IEC 60335-2-7
------------------------------------	--

### Wifi

Frekvensband för wifi-modulen	2,400–2,4835 GHz
Maximal sändningseffekt för wifi-modulen	< 100 mW

# Tekniska data

---

## Maskindata PWM 520

### Elanslutning

Anslutningsspänning	Se typskylt
Frekvens	Se typskylt
Anslutningseffekt	Se typskylt
Strömförbrukning	Se typskylt
Säkring	Se typskylt
Värmeeffekt	Se typskylt

### Uppställningsmått

Höljets bredd (utan påmonterade detaljer)	920 mm
Höljets höjd (utan påmonterade detaljer)	1447 mm
Höljets djup (utan påmonterade detaljer)	857 mm
Maskinbredd samtlig	924 mm
Maskinhöjd samtlig	1450 mm
Maskindjup samtlig	946 mm
Minsta nischbredd	1030 mm
Minsta avstånd mellan vägg och maskinfront	1380 mm
Diameter lucköppning	415 mm
Lucköppningsvinkel	180°

### Vikt och golvbelastning

Nettovikt	Se installationsplan
Maximal golvbelastning under drift	Se installationsplan

### Emissionsvärden

Ljudtrycksnivå på arbetsplatsen enligt EN ISO 11204/11203	<70 dB(A) re 20 µPa
Ljudtrycksnivå (EN ISO 9614-2)	<80 dB(A)

### Produktsäkerhet

Normanvändning för produktsäkerhet	EN 60335-1, EN 50571, IEC 60335-1, IEC 60335-2-7
------------------------------------	--

### Wifi

Frekvensband för wifi-modulen	2,400–2,4835 GHz
Maximal sändningseffekt för wifi-modulen	< 100 mW

### **EU-konformitetsdeklaration**

Härmed deklarerar Miele att denna tvättmaskin uppfyller kraven i direktivet 2014/53/EU. EU-konformitetsdeklarationens fulla text finns tillgänglig på en av följande hemsidor:

- På <http://www.miele.de/professional/gebrauchsanweisungen-177.htm> genom att ange produktens namn eller serienummer

### Dataskydd och datasäkerhet

När du har aktiverat nätanslutningsfunktionen och anslutit din produkt till internet, så skickar produkten följande uppgifter till Miele Cloud:

- Produktens tillverkningsnummer
- Produktmodell och teknisk utrustning
- Produktstatus
- Information om produktens programversion

Dessa uppgifter tilldelas till en början ingen specifik användare och sparas inte heller permanent. Det är först när du kopplar produkten till en användare som uppgifterna sparas permanent och tilldelas specifikt. Överföringen och hanteringen av datan sker i enlighet med Miele's höga säkerhetsstandard.

### Nätverkskonfigurering fabriksinställning

Alla inställningar för kommunikationsmodulen eller din integrerade wi-fi-modul kan återställas till fabriksinställningar. Återställ nätverkskonfigurationen innan du lämnar in produkten för återvinning, säljer den eller tar en använd produkt i drift. Endast så garanteras att alla personliga uppgifter är borttagna och att den tidigare ägaren inte längre har åtkomst till produkten.

### Upphovsrättsliga föreskrifter och licenser

För användning och styrning av kommunikationsmodulen använder Miele såväl egen programvara som programvara från andra företag som inte täcks av licensvillkor för en så kallad öppen källkod. Denna programvara/dessa programvarukomponenter skyddas av upphovsrätt. Miele's och tredje parts upphovsrättsliga befogenheter måste respekteras.

Dessutom finns det programvarukomponenter i denna kommunikationsmodul som omfattas av licensvillkor för öppen källkod. Komponenterna med öppen källkod tillsammans med tillhörande upphovsrättstexter, kopior av gällande licensvillkor och ytterligare information kan hämtas lokalt per IP via en webbläsare (*https://<ip adress>/Licenses*). De där angivna ansvars- och garantibestämmelserna för licensvillkoren för öppen källkod gäller endast gentemot den aktuella rättighetshavaren.



# Miele

Miele AB  
Svetsarvägen 17  
171 41 Solna

Postadress:  
Miele AB  
Box 1397  
171 27 Solna

Tel: 08 562 29 000  
E-post: [professionalservice@miele.se](mailto:professionalservice@miele.se)  
[www.miele.se/professional](http://www.miele.se/professional)



Miele & Cie. KG  
Carl-Miele-Straße 29, 33332 Gütersloh, Tyskland