

Instruções de utilização e montagem

Exaustor



Antes da montagem, instalação e início de funcionamento é **imprescindível** que leia as instruções de utilização e montagem atentamente. Desta forma não só se protege como evita anomalias no aparelho.

Índice

Indicações de segurança e avisos	5
Sustentabilidade e proteção do ambiente	13
Conhecer melhor	14
Vista geral do exaustor	14
Componentes	15
Filtros de gordura e painel	15
Filtro contra odores	15
Iluminação da zona de cozinhar	15
Iluminação ambiente.....	16
Funções.....	16
Níveis de potência do ventilador.....	16
Funcionamento continuado	17
Contador de horas de funcionamento.....	17
Miele@home.....	17
Con@ctivity programável.....	17
Gestão de energia	17
Colocar em funcionamento	18
Selecionar o funcionamento por saída de ar e o funcionamento por circulação de ar.....	18
Instalar a Miele@home	19
Ligar por meio da app.....	19
Desativar Wi-Fi e controlo remoto.....	20
Configurar a Con@ctivity.....	20
Ativar Con@ctivity 3.0 através da rede Wi-Fi doméstica.....	20
Ativar Con@ctivity 3.0 por intermédio de uma ligação Wi-Fi direta.....	20
Repetir a ligação	21
Preparar o controlo remoto.....	21
Ativar o controlo remoto.....	21
Desativar o controlo remoto	21
Utilizar (automático)	22
Cozinhar com Con@ctivity através de uma placa elétrica	22
Cozinhar com Con@ctivity através de uma placa a gás	22
Sair temporariamente do funcionamento automático.....	23
Utilizar (manual)	24
Cozinhar sem função Con@ctivity (Funcionamento manual).....	24
Ligar o ventilador	24
Selecionar o nível de potência.....	24
Selecionar o segundo nível Booster.....	24
Selecionar o funcionamento continuado	24
Desligar o ventilador	24
Funcionamento continuado no modo Plug & Play	24

Ligar/desligar a iluminação da zona de cozinhar	25
Regular a intensidade de luz da iluminação da zona de cozinhar.....	25
Ligar e desligar a iluminação ambiente	25
Alterar as regulações.....	26
Intervalos do contador de horas de funcionamento do filtro de gorduras.....	26
Alterar intervalos do contador de horas de funcionamento do filtro de gorduras	26
Intervalos do contador de horas de funcionamento do filtro contra odores	26
Alterar/desativar intervalos do contador de horas de funcionamento do filtro contra odores	26
Desativação de segurança	27
Dicas de economia de energia	28
Limpeza e manutenção	29
Limpar a caixa	29
Filtro de gorduras e painel de sucção envolvente.....	29
Água condensada no painel	30
Colocar o painel	32
Reiniciar o contador de horas de funcionamento do filtro de gorduras.....	32
Trocar o filtro de gorduras.....	32
Filtro de carvão	32
Reiniciar o contador de horas de funcionamento do filtro contra odores	33
Eliminar o filtro de odores.....	33
Comando à distância	33
Colocar/trocar pilhas.....	33
Limpeza do controlo remoto	33
Serviço de assistência técnica.....	34
Contacto no caso de avarias	34
Posição da placa de características.....	34
Garantia	34
Instalar.....	35
Antes da instalação	35
Retire a película de proteção.	35
Revestir o painel	35
Material de instalação	35
Dimensões do aparelho.....	36
Distância entre a zona de cozinhar e o exaustor (S)	41
Instruções de instalação	42
Modo Plug&Play.....	42

Índice

Tubo de saída de ar	43
Válvula antirretorno.....	43
Água condensada	44
Silenciador	44
Ligação elétrica	45
Dados Técnicos	46
Acessório que pode ser adquirido posteriormente para funcionamento por recirculação de ar.....	46
Declaração de Conformidade	47

Indicações de segurança e avisos

Este exaustor corresponde às normas de segurança prescritas. A utilização inadequada pode, contudo, resultar em ferimentos para as pessoas e danos materiais.

Leia atentamente as instruções de utilização e montagem antes de colocar o exaustor em funcionamento. Elas contêm indicações importantes sobre a montagem, segurança, utilização e manutenção. Desta forma, não só estará a proteger-se, como também evita danos no exaustor.

Conforme a norma IEC 60335-1, a Miele chama expressamente a atenção para o facto de que o capítulo para a instalação do aparelho, assim como as indicações de segurança e os avisos, devem ser obrigatoriamente lidos e cumpridos.

A Miele não assume responsabilidade por danos ocorridos devido à inobservância destas indicações.

Guarde as instruções de utilização e montagem transmita-as a um eventual futuro proprietário.

Uso adequado

- ▶ Este exaustor destina-se ao uso doméstico e em ambientes domésticos.
- ▶ Este exaustor não se destina a ser utilizado no exterior.
- ▶ Utilize o exaustor apenas a nível doméstico para extrair e limpar os vapores que se formam durante a preparação dos alimentos. Qualquer outra utilização não é permitida.
- ▶ O exaustor pode ser utilizado pelo sistema de circulação de ar sobre uma placa a gás mas não para ventilação da cozinha. Para isso, consulte um técnico especializado em gás.

Indicações de segurança e avisos

▶ As pessoas que, devido às suas capacidades físicas, sensoriais ou psíquicas ou ainda por inexperiência ou desconhecimento, não estejam em condições de utilizar o exaustor com segurança terão de estar sob vigilância durante a utilização.

Estas pessoas só podem utilizar o exaustor sem serem vigiadas se o seu funcionamento lhes foi explicado de forma que o possam utilizar com segurança. Devem ainda de ter capacidade para reconhecer e compreender os possíveis perigos de uma utilização incorreta.

Crianças em casa

▶ As crianças menores de 8 anos devem ser mantidas afastadas do exaustor, a menos que sejam continuamente supervisionadas.

▶ As crianças a partir dos 8 anos de idade só podem utilizar o exaustor sem serem vigiadas se o seu funcionamento lhes tiver sido explicado, de forma que o possam utilizar com segurança. As crianças devem ter capacidade para reconhecer e compreender os possíveis perigos de uma utilização incorreta.

▶ As crianças não devem efetuar trabalhos de limpeza ou manutenção no exaustor sem serem vigiadas.

▶ Vigie as crianças que se encontrem perto do exaustor. Não permita que as crianças brinquem com o exaustor.

▶ A luz da iluminação da zona de cozinhar é bastante intensa. Tome especial cuidado com os bebés, para que não olhem diretamente para as lâmpadas.

▶ Risco de asfixia. As crianças ao brincarem com o material da embalagem (p. ex., películas) podem correr risco de asfixia caso se envolvam ou tapem a cabeça com esse material. Mantenha o material da embalagem fora do alcance das crianças.

▶ A pilha do controlo remoto deve ser mantida fora do alcance das crianças.

Segurança técnica

- ▶ Instalação inadequada ou trabalhos de reparação e manutenção executados indevidamente podem ter consequências graves para o utilizador. Os trabalhos de instalação, manutenção e reparação só devem ser executados por técnicos autorizados Miele.
- ▶ Os danos no exaustor podem pôr a sua segurança em risco. Verifique se há algum dano visível. Nunca ponha um exaustor danificado em funcionamento.
- ▶ A segurança elétrica do aparelho só está garantida se a ligação à corrente for efetuada por meio de uma tomada com contato de segurança. Este requisito fundamental de segurança deve existir. Em caso de dúvida contacte um electricista e mande rever a instalação elétrica.
- ▶ É possível um funcionamento temporário ou permanente num sistema de alimentação energética autossuficiente ou não-síncrono de rede (por ex. microrredes, sistemas de reserva). O pré-requisito para o funcionamento é que o sistema de alimentação elétrica esteja em conformidade com as especificações da EN 50160 ou comparável. As medidas de proteção previstas na instalação doméstica e neste produto Miele devem também ser asseguradas na sua função e modo de funcionamento em funcionamento isolado ou em funcionamento não-síncrono ou ser substituídas por medidas equivalentes na instalação. Como descrito, por ex., na publicação atual do VDE-AR-E 2510-2.
- ▶ Os dados sobre a ligação elétrica (frequência e tensão) mencionados na placa de características do exaustor devem corresponder à tensão da rede elétrica, para que sejam evitadas avarias no exaustor. Compare os dados de ligação antes de efetuar a ligação. Em caso de dúvida, contacte um electricista.
- ▶ Tomadas múltiplas ou um cabo de prolongamento não garantem a segurança necessária (risco de incêndio). Não utilize estes dispositivos para ligar o exaustor à corrente elétrica.
- ▶ Nos exaustores da série... EXT/EXTA, deve providenciar a ligação do ventilador externo através de um cabo de ligação e fichas. Estes aparelhos só devem ser combinados com um ventilador externo da Miele.
- ▶ Utilize o exaustor só após estar montado, para que o correto funcionamento fique garantido.
- ▶ Este exaustor não pode ser utilizado em locais móveis (por ex. embarcações).

Indicações de segurança e avisos

▶ Se eventualmente tocar em alguma peça condutora elétrica ou se efetuar alterações elétricas ou mecânicas pode possivelmente provocar avarias de funcionamento no exaustor.

O revestimento só pode ser aberto para fins de montagem e limpeza e tal como se encontra descrito. Outras partes do revestimento não devem ser abertas.

▶ Perde o direito à garantia se o exaustor não for reparado por um técnico autorizado Miele.

▶ Se o cabo de ligação (caso exista) estiver danificado só um técnico qualificado poderá efetuar a sua substituição.

▶ As lâmpadas da iluminação estão instaladas de forma fixa. A substituição só pode ser efetuada por um técnico autorizado pela Miele ou pelo serviço de assistência técnica da Miele.

▶ O exaustor tem de ser desligado da corrente sempre que sejam efetuados trabalhos de instalação e manutenção assim como reparações. Só está desligado da corrente quando:

- os disjuntores do quadro elétrico estiverem desligados; ou
- os fusíveis roscados da instalação elétrica estiverem completamente desaparafusados; ou
- desligando a ficha (caso exista) da tomada. Não puxe pelo cabo elétrico mas sim pela ficha para desligar o aparelho da corrente.

▶ Importante para lidar com a pilha do controlo remoto:

- Não curto circuitar as pilhas, não recarregar e não atirar para o fogo.
- Deposite as pilhas num ponto de recolha adequado. Não deite as pilhas no lixo doméstico

Indicações de segurança e avisos

Funcionamento em simultâneo com outros aparelhos de combustão aberta

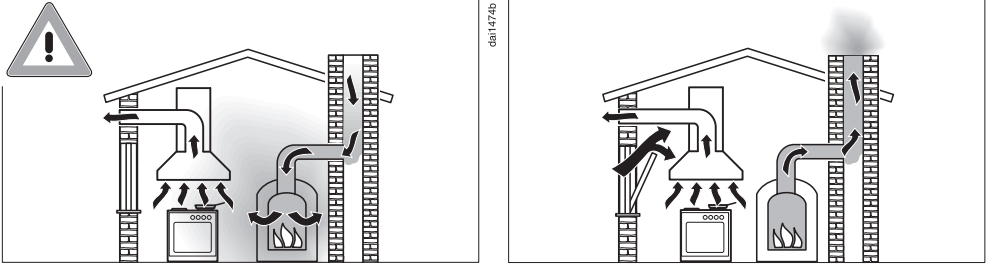

⚠ Perigo de intoxicação por gases de combustão.

Em caso de utilização simultânea do exaustor com um aparelho de combustão aberta no mesmo espaço ou com ventilação interligada, deve ter-se o máximo de cuidado.

Os aparelhos de combustão aberta extraem o ar de combustão do espaço de instalação e conduzem os gases de exaustão, através de um sistema de escape (por ex., chaminé), para o exterior. Estes podem ser, por exemplo, aparelhos de aquecimento de funcionamento a gás, óleo, madeira ou carvão, esquentadores, caldeiras, fogões ou fornos.

O exaustor extrai o ar ambiente da cozinha e dos espaços adjacentes. Isto aplica-se aos seguintes modos de funcionamento:

- modo de funcionamento por saída de ar;
- modo de funcionamento de saída de ar com ventilador externo,
- modo de funcionamento por circulação de ar com caixa de ar recirculado disposta exteriormente.

A insuficiência de fornecimento de ar causa um vácuo. O ar necessário para a combustão é insuficiente. A combustão é prejudicada. Os gases de combustão nocivos da chaminé ou da conduta de extração podem retornar para o espaço de habitação.

Isso pode ser fatal.

Indicações de segurança e avisos

O funcionamento seguro é possível quando, durante o funcionamento simultâneo do exaustor e do aparelho de combustão aberta no mesmo espaço ou com ventilação interligada, é conseguido um vácuo de, no máximo, 4 Pa (0,04 mbar), evitando-se, assim, a sucção dos gases de exaustão do aparelho de volta para o interior.

Isto pode ser alcançado se o ar necessário para a combustão conseguir entrar através de aberturas que podem ser fechadas, por exemplo, em portas ou janelas. Neste caso, deve assegurar-se a existência de uma área de passagem suficiente da abertura de entrada de ar. Geralmente, uma caixa de entrada/extração de ar por si só não é suficiente para garantir uma ventilação segura.

Ao efetuar a avaliação deve considerar-se sempre todo o sistema de ventilação da habitação. Para tal, procure aconselhamento junto de um limpa-chaminés competente.

Se o exaustor for utilizado no modo de funcionamento por circulação de ar, no qual o ar é devolvido para o espaço de instalação, então é seguro o funcionamento simultâneo com um aparelho de combustão aberta.

Utilização adequada

► Risco de incêndio devido a chamas abertas.

Nunca trabalhe com chamas abertas sob o exaustor. Assim, é proibido, p. ex., flambejar e grelhar com chamas abertas. O exaustor ligado puxa as chamas para dentro do filtro. A gordura acumulada na cozinha pode incendiar-se.

Indicações de segurança e avisos

- ▶ O calor que se forma ao cozinhar numa placa a gás pode danificar o exaustor.
 - Não mantenha a placa a gás ligada sem que o recipiente tape completamente o bico aceso. Mesmo que retire o recipiente de cima da placa a gás durante um curto espaço de tempo é necessário desligar a chama.
 - Utilize um recipiente que corresponda ao tamanho da zona de cozinhar.
 - Regule a chama de forma que não ultrapasse nunca a base do recipiente.
 - Evite aquecer demasiadamente o recipiente (por ex. se cozinhar utilizando um recipiente Wok).
- ▶ A água condensada pode provocar danos por corrosão no exaustor. Ligue o exaustor sempre que utilizar uma zona de cozinha, para evitar a acumulação de água condensada.
- ▶ O óleo e a gordura sobreaquecidos podem inflamar e podem incendiar o exaustor.

Supervisione panelas, frigideiras e fritadeiras ao cozinhar com óleo e gordura. Mesmo em grelhadores elétricos, deve existir uma supervisão constante.
- ▶ Acumulação de gordura e sujidade prejudicam o funcionamento do exaustor.

Nunca utilize o exaustor sem os filtros, para que fique assegurada a limpeza dos vapores e fumos formados durante o cozinhar.
- ▶ Existe risco de incêndio se a limpeza não for efetuada de acordo com o indicado no livro de instruções.
- ▶ Durante o tempo de cozinhar o exaustor aquece bastante devido ao calor proveniente dos recipientes.

Só depois do exaustor ter arrefecido é que pode tocar no revestimento do exaustor e nos filtros.

Instalação adequada

- ▶ Considere as indicações do fabricante do seu equipamento de cozinha para saber se é possível o funcionamento em combinação com um exaustor.
- ▶ O exaustor não deve ser instalado sobre lareiras.

Indicações de segurança e avisos

▶ Se a distância entre a zona de cozinhar e o exaustor for demasiado reduzida, podem ocorrer danos no exaustor.

Se não for especificada uma distância de segurança maior pelo fabricante do equipamento de cozinha, devem ser respeitadas as distâncias mínimas entre o aparelho e a borda inferior do exaustor indicadas no capítulo «Instalação».

Se existir mais do que um equipamento sob o exaustor, para os quais são válidas diferentes distâncias de segurança, deve ser sempre observada a distância maior.

▶ Para fixar o exaustor, deve prestar atenção às indicações mencionadas no capítulo «Instalação».

▶ Os componentes podem ter pontas afiadas e provocar ferimentos. Utilize luvas de proteção durante a montagem.

▶ Só devem ser utilizados tubos de evacuação do ar de material não inflamável. Em lojas da especialidade ou nos serviços Miele pode obter tubos de saída de ar adequados.

▶ O tubo de evacuação do ar não deve ser conduzido para uma chaminé por onde sejam evacuados fumos ou gases.

▶ Se o ar for conduzido através de uma chaminé, de evacuação de fumos ou gases fora de serviço, devem ser seguidas as normas em vigor.

Limpeza e manutenção

▶ O vapor de um aparelho de limpeza a vapor, pode atingir peças condutoras elétricas e provocar curto-circuito.

Nunca utilize um aparelho de limpeza a vapor para limpar o aparelho.

Acessórios e peças de substituição

▶ Utilize apenas acessórios originais Miele. Se forem montados ou ligados outros acessórios ou peças, fica excluído o direito à garantia.

▶ Só com peças originais é que a Miele garante o cumprimento das condições de segurança. As peças com defeito só podem ser substituídas por peças originais Miele.

▶ A Miele oferece-lhe uma garantia de entrega de até 15 anos, mas não inferior a 10 anos, para peças de substituição funcionais após o final de produção da série do seu exaustor.

Eliminação da embalagem

A embalagem é utilizada para o manuseamento e protege o aparelho contra danos que possam ocorrer durante o transporte. Os materiais da embalagem são selecionados do ponto de vista ecológico e de eliminação e são geralmente recicláveis.

A devolução da embalagem ao ciclo de reciclagem contribui para a economia de matérias-primas. Utilize pontos de recolha de resíduos com triagem de materiais e possibilidades de devolução das embalagens. O seu distribuidor Miele aceita de volta as embalagens de transporte.

Eliminação do aparelho em fim de vida útil

Os equipamentos elétricos e eletrónicos contêm diversos materiais valiosos. Também contêm determinadas substâncias, misturas e componentes necessários para o seu funcionamento e segurança. No lixo doméstico, bem como no caso de tratamento incorreto, estes podem causar danos na saúde das pessoas e no ambiente. Por isso, não coloque o seu equipamento em fim de vida útil, em nenhuma circunstância, no lixo doméstico.



Em vez disso, utilize os pontos oficiais de recolha criados para a entrega e reciclagem gratuita de equipamentos elétricos e eletrónicos da sua junta de freguesia, de distribuidores Miele ou da Miele. A eliminação de eventuais dados pessoais do equipamento em fim de vida útil é um processo, do ponto de vista legal, da sua responsabilidade. Está legalmente obrigado a retirar de forma não destrutiva as pilhas e as baterias usadas não fechadas de forma fixa no aparelho, bem como as lâmpadas que possam ser retiradas de forma não

destrutiva. Entregue-as num ponto de recolha adequado onde possam ser entregues de forma gratuita. Mantenha o seu equipamento em fim de vida útil fora do alcance de crianças, até ser transportado.

Devolução de pilhas e baterias usadas

Os equipamentos elétricos e eletrónicos contêm frequentemente pilhas e baterias que, mesmo depois de utilizadas, não podem ser eliminadas juntamente com o lixo doméstico. Está legalmente obrigado a retirar as pilhas e as baterias usadas não fechadas de forma fixa no aparelho e a entregá-las num local de recolha adequado (por ex., estabelecimento comercial) onde podem ser entregues de forma gratuita. Isole os contactos de metal, colando fita adesiva para evitar curto-circuitos. Possivelmente, as pilhas e as baterias contêm substâncias que podem ser prejudiciais à saúde humana e ao ambiente.

A identificação da pilha ou da bateria fornece mais indicações. As que contêm lítio estão identificadas com «iões de lítio», por exemplo. O caixote do lixo riscado significa que não pode de forma alguma colocar as pilhas e as baterias no lixo doméstico. Temos o dever de alertar para o seguinte: se o caixote do lixo riscado estiver identificado com um ou vários dos símbolos químicos apresentados, estas contêm chumbo (Pb), cádmio (Cd) e/ou mercúrio (Hg).



As pilhas e as baterias usadas contêm matérias-primas importantes e podem ser recicladas. A recolha separada de pilhas e baterias usadas facilita o tratamento e a reciclagem.

Conhecer melhor

Vista geral do exaustor

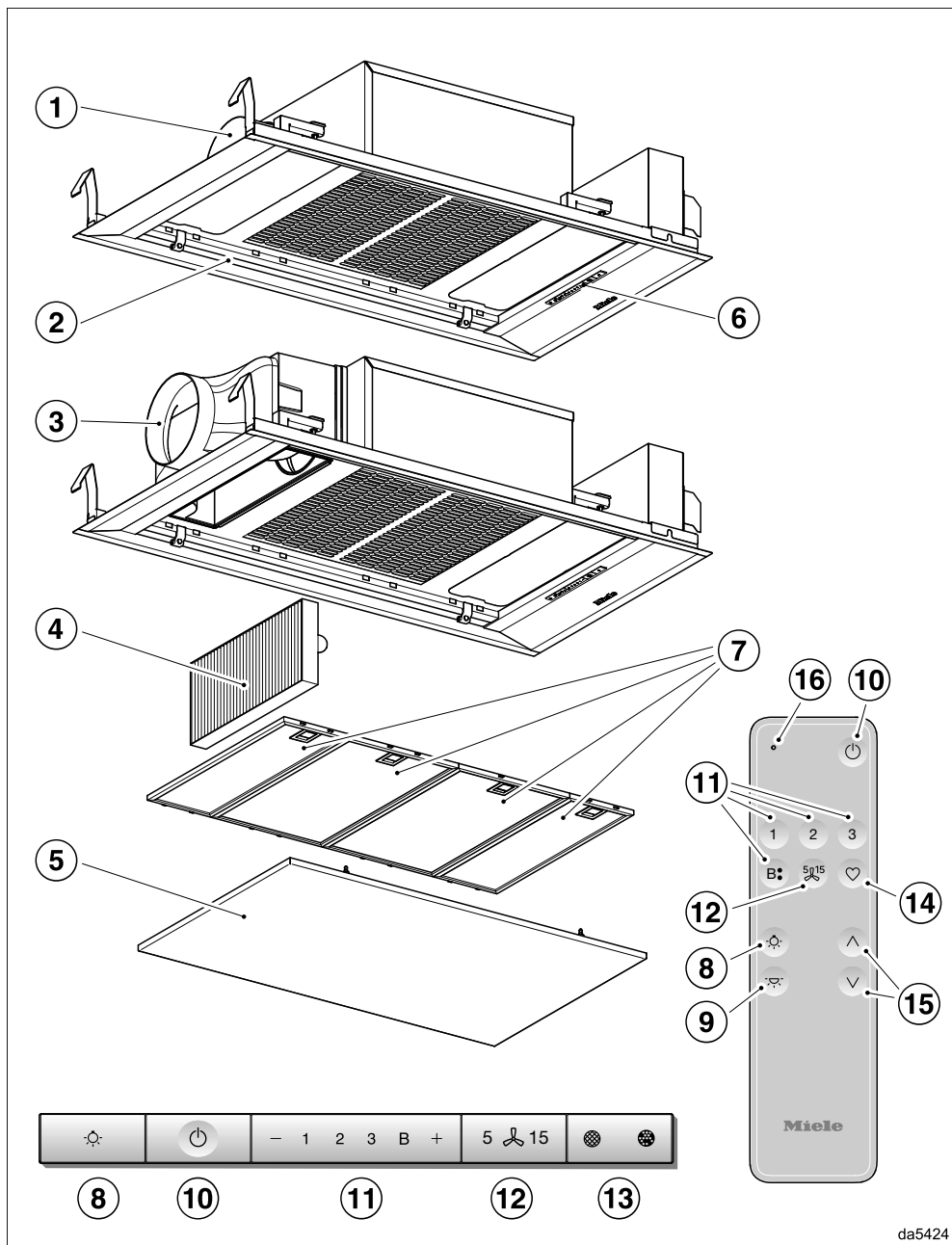

- ① Canhão de saída de ar
Em alternativa, o ar de saída pode ser evacuado para a esquerda, para trás ou para a frente.
- ② Iluminação da zona de cozinhar e iluminação ambiente
- ③ Saída de ar no funcionamento por recirculação de ar
- ④ Filtro de odores
Filtro de odores de uso único ou regenerável
Acessório opcional para funcionamento por circulação de ar
- ⑤ Painel para exaustão periférica
- ⑥ Elementos de comando
- ⑦ Filtro de gorduras
- ⑧ Tecla para ligar/desligar e reduzir a iluminação da zona de cozinhar
- ⑨ Tecla para ligar e desligar a iluminação ambiente
- ⑩ Tecla para ligar e desligar o ventilador
- ⑪ Teclas para regular a potência do ventilador
- ⑫ Tecla para a função de funcionamento continuado
- ⑬ Tecla para o contador de horas de funcionamento
- ⑭ Tecla não funciona
- ⑮ Teclas para regular a intensidade da iluminação da zona de cozinhar
- ⑯ Luz de controlo

Componentes

Filtros de gordura e painel

O painel de exaustão periférica e os filtros de gorduras metálicos reutilizáveis no aparelho retêm as partículas sólidas dos vapores (gordura, pó, etc.), impedindo, assim, que o exaustor se suje.

Risco de incêndio

Os filtros de gorduras saturados de gordura significam risco de incêndio. Efetue a limpeza do filtro de gorduras regularmente.

Quando o filtro de gorduras está muito sujo, a sua potência de sucção fica reduzida e isso leva a uma maior contaminação do exaustor e da cozinha.

Filtro contra odores

No funcionamento por recirculação de ar e funcionamento por recirculação de ar Plug&Play tem de ser adicionalmente utilizado um filtro contra odores para além dos filtros de gorduras. Este elimina os odores formados durante o processo de cozinhar.

O filtro contra odores pode ser adquirido como acessório opcional. Estão disponíveis filtros contra odores que devem ser trocados após o tempo de funcionamento ter expirado e filtros contra odores regeneráveis.

Iluminação da zona de cozinhar

Pode ligar e desligar a iluminação da zona de cozinhar independentemente do ventilador e regular a luminosidade.

Caso utilize a Miele@home pode regular a temperatura da luz na iluminação da sua cozinha através da app da Miele (Miele DynamicWhite).

Conhecer melhor

Iluminação ambiente

Pode ligar e desligar a iluminação ambiente, independentemente do ventilador.

Se utilizar o Miele@home, pode alterar a luminosidade e a cor da luz através da app da Miele.

Não é possível utilizar a iluminação ambiente ao mesmo tempo que a iluminação da zona de cozinhar.

Funções

Sistema de funcionamento por saída de ar



O ar aspirado passa pelo filtro de gorduras e depois é conduzido para o exterior.

Funcionamento por circulação de ar

(com filtro de odores que pode ser adquirido posteriormente, consulte «Dados técnicos»)



O ar aspirado é limpo pelos filtros de gorduras e, adicionalmente, por um filtro de odores. No final, o ar é devolvido à cozinha.

Funcionamento por recirculação de ar Plug&Play

O ar aspirado é limpo pelos filtros de gorduras e, adicionalmente, por um filtro contra odores. O ar é então devolvido à cozinha através do teto, sem uma conduta de ar. Observe o capítulo «Instalação» em relação a isto.

Funcionamento com ventilador externo

(Exaustores da série...EXTA)



Com exaustores que são fornecidos com um ventilador externo, é instalado um ventilador de exaustão Miele no exterior da divisão, num local à sua escolha. O ventilador externo é ligado ao exaustor através de um cabo de controlo e comandado através da Con@ctivity, dos elementos do comando ou do controlo remoto do exaustor.

Níveis de potência do ventilador

Para uma produção fraca até forte de vapores, de odores ou de calor tem disponíveis os níveis de potência **1** até **3**.

Aumente o nível de potência com o aumento da produção de vapores, odores ou calor.

Para uma formação temporária, muito intensa, de vapores, odores ou calor, ao fritar, p. ex., encontram-se à sua disposição ambos os níveis Booster **B.** e **B.**. Após alguns minutos, os níveis Booster voltam automaticamente a desligar.

da0483a

da0483b

da0494c

Funcionamento continuado

A função de funcionamento continuado garante que o ventilador se desliga automaticamente após um período de tempo pré-selecionado.

Após cozinhar, o ar da cozinha fica limpo de vapores e odores remanescentes. São, assim, evitados resíduos no exaustor e os odores daí resultantes.

Contador de horas de funcionamento

O exaustor memoriza o tempo de funcionamento.

Quando o símbolo do filtro de gorduras  acende, tem de efetuar a limpeza dos filtros de gorduras.

Quando o símbolo do filtro contra odores  acende, deve substituí-lo ou regenerar, caso seja adequado para tal.

Pode adaptar os intervalos do contador de horas de funcionamento aos seus hábitos de cozinhar.

Desative o contador de horas de funcionamento para o filtro contra odores quando utilizar o exaustor em funcionamento por saída de ar.

Miele@home

Pode integrar o exaustor na sua rede Wi-Fi doméstica e utilizar a app da Miele através do seu dispositivo terminal móvel.

Caso a sua placa Miele também esteja ligada à sua rede Wi-Fi, a função Con@ctivity está ativada automaticamente.

Con@ctivity programável

Com a função Con@ctivity o exaustor é automaticamente controlado em função da placa. É necessário tanto o exaustor como a placa Miele estarem ligados à rede Wi-Fi doméstica ou disporem de uma ligação Wi-Fi direta.

Também pode utilizar o exaustor manualmente durante o funcionamento automático a qualquer momento.

Caso selecione regularmente, p. ex., um nível de potência mais alto, o funcionamento automático adapta-se ao seu comportamento (Miele Con@ctivity Plus).

Gestão de energia

O exaustor está equipado com um sistema de gestão de energia. O sistema de gestão de energia é útil para uma economia de energia. Assegura que o ventilador é desligado automaticamente e que a iluminação é desligada.

- Após 2 minutos, o segundo nível Booster regressa automaticamente ao primeiro nível Booster.
Após 5 minutos, o primeiro nível Booster regressa automaticamente ao nível **3**.
- Se o nível 3, 2 ou 1 estiver selecionado, irá comutar ao fim de 2 horas para um nível inferior e depois vai comutando para um outro nível inferior a cada 30 minutos até desligar.
- A iluminação da zona de cozinhar ligada irá desligar automaticamente ao fim de 12 horas.

Colocar em funcionamento

As regulações realizam-se no painel de comandos do exaustor, não no controlo remoto.

Selecionar o funcionamento por saída de ar e o funcionamento por circulação de ar

O exaustor é adequado tanto como funcionamento por saída de ar como funcionamento por circulação de ar. A potência do ventilador é ajustada para o tipo de funcionamento selecionado. De fábrica vem regulado o funcionamento por circulação de ar. O exaustor deve ser convertido para o funcionamento por saída de ar.

A conversão para o funcionamento por saída de ar ocorre desativando o contador de horas de funcionamento para o filtro de carvão.

- Desligue o ventilador e a iluminação.
- Pressione em simultâneo a tecla «+» e a tecla de horas de funcionamento .

O símbolo correspondente ao filtro de odores  e uma indicação do nível de funcionamento do ventilador ficam a piscar.





- Pressione a tecla «+», até que a indicação **B** fique a piscar.
- Confirme o processo através da tecla do contador de horas de funcionamento .

Apagam-se todas as luzes de controlo.

Está regulado o sistema de funcionamento por saída de ar.



Se não confirmar dentro de 4 minutos, a regulação anterior permanece na memória.

Ativar/Desativar Plug&Play

- Desligue o ventilador e a iluminação.
- Pressione a tecla de funcionamento continuado  ⁵  ¹⁵ aprox. 10 segundos, até que **1** acenda.
- No final, pressione sucessivamente
 - na tecla «-»,
 - na tecla de iluminação  e novamente
 - na tecla de iluminação .

Se o Plug&Play estiver desativado, **1** e **3** piscam.

Se estiver ativado, **1** e **3** acendem de forma continuada.

- Para ativar, pressione a tecla «+». **1** e **3** acendem de forma continuada.
 - Para desativar, prima a tecla «-». **1** e **3** piscam.
 - Confirme o processo através da tecla de funcionamento continuado  ⁵  ¹⁵.
- Todas as lâmpadas apagam-se.

Instalar a Miele@home

Pré-requisito:

- uma rede Wi-Fi
- a app da Miele
- uma conta de utilizador da Miele. Pode criar a conta de utilizador através da app da Miele.

Certifique-se de que, no local onde o seu exaustor está instalado, existe um sinal de rede Wi-Fi suficientemente forte.

Disponibilidade Miele@home

A utilização da app Miele depende da disponibilidade do serviço Miele@home no seu país.

O serviço da Miele@home não está disponível em todos os países.

Saiba mais sobre a disponibilidade no website www.miele.pt.

App Miele

Pode fazer o download da app Miele a partir da Apple App Store® ou do Google Play™.



Ligar por meio da app

Pode criar a ligação à rede através da app Miele.

- Instale a app Miele no seu dispositivo móvel.

Para o registo necessita do seguinte:

1. palavra-passe da sua rede Wi-Fi
2. palavra-passe do seu exaustor

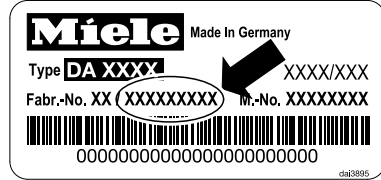

A palavra-passe do exaustor é formada pelos últimos 9 dígitos do número de produção, que se encontram na placa de características.

Retirando os filtros de gordura encontra a placa de características.

- Inicie o registo do aparelho na app. Siga os passos de registo.

Se ocorrer o pedido para ativar a Wi-Fi do exaustor, proceda da seguinte forma:

- Desligue o exaustor.
- Mantenha a tecla «+» pressionada.
- Pressione em simultâneo na tecla de Iluminação

2 acende de forma contínua, **3** pisca.

O exaustor está disponível para ligação durante os próximos 10 minutos.

- Siga os restantes passos na app.

Após uma ligação bem-sucedida, **2** e **3** acendem continuamente.

- Confirme o processo através da tecla de funcionamento continuado ⁵ ¹⁵.

O exaustor pode agora ser operado com a app.

Caso a ligação não seja possível, **2** e **3** piscam ou o processo é interrompido.

- Repita o processo.

Colocar em funcionamento

Desativar Wi-Fi e controlo remoto

Para estabelecer uma nova ligação Wi-Fi ou com o controlo remoto, deve primeiro desligar as ligações existentes.

Ao desativar, são sempre desligadas simultaneamente a Wi-Fi e um controlo remoto ligado.



- Desligue o exaustor.
- Mantenha a tecla «—» pressionada.
- Toque em simultâneo na tecla de iluminação .

No caso de uma ligação Wi-Fi existente, **2** e **3** acendem de forma contínua.

Quando um controlo remoto está registado, adicionalmente acende **B**.

- Toque na tecla «—».
- 2** acende de forma contínua e **3** pisca.

Ao fim de alguns segundos, **2** e **3** piscam. A ligação está desconectada.

- Saia do modo de desconexão no exaustor pressionando a tecla de funcionamento continuado .
- No controlo remoto, pressione em simultâneo as teclas **B** e .

Todas as ligações estão desconectadas. Pode estabelecer uma nova ligação.

Configurar a Con@ctivity

Ativar Con@ctivity 3.0 através da rede Wi-Fi doméstica

Pré-requisito:

- Rede Wi-Fi doméstica
- Placa da Miele apta para Wi-Fi

- Conecte o exaustor e a sua placa à rede doméstica Wi-Fi (consulte o capítulo «Configurar a Miele@home»).

A função Con@ctivity é automaticamente ativada.

Ativar Con@ctivity 3.0 por intermédio de uma ligação Wi-Fi direta

Em alternativa à integração na rede doméstica pode estabelecer uma ligação direta entre a placa e o exaustor.

Pré-requisito:

- Placa da Miele apta para Wi-Fi

- Desligue o exaustor.
- Mantenha a tecla «+» pressionada.
- Pressione em simultâneo a tecla «—».

2 acende de forma contínua, **3** pisca.

O exaustor está disponível para ligação durante os próximos 2 minutos.

- Inicie a ligação Wi-Fi na placa. Pode obter informações sobre este tópico nas instruções de utilização da placa.

Após uma ligação bem-sucedida, **2** e **3** acendem continuamente.

- Saia do modo de ligação ao exaustor, pressionando a tecla de funcionamento continuado .

A Con@ctivity está agora ativada.

Se existir uma ligação Wi-Fi direta, a placa e o exaustor não podem ser integrados numa rede doméstica. Se tal for pretendido mais tarde, primeiro deve desligar a ligação Wi-Fi direta entre a placa e o exaustor (consulte a secção «Desativar Wi-Fi»).

Repetir a ligação

Se a ligação não for possível, **2** e **3** piscam, ou o processo é interrompido pelo exaustor.

- Desconecte a ligação no exaustor (consulte a secção «Desativar Wi-Fi») e na placa.
- Repita a ligação.

Preparar o controlo remoto

- Introduza as pilhas no controlo remoto, ver capítulo «Limpeza e manutenção», secção «Colocar/trocar pilhas».

Ativar o controlo remoto

- Mantenha a tecla «+» no exaustor premida durante aprox. 10 segundos. **2** acende de forma contínua, **3** pisca.
- No controlo remoto, pressione em simultâneo as teclas **1** e **3** até o indicador de controlo piscar a vermelho.

O processo de registo inicia.

Após um início de sessão efetuado com sucesso, a luz de controlo pisca brevemente a verde.

2 e **3** acendem de forma continuada no exaustor.

- Confirme o processo no exaustor através da tecla de funcionamento continuado ⁵↵¹⁵.

Caso o registo tenha falhado, **2** e **3** piscam.

- Neste caso, repita o processo.

Desativar o controlo remoto

- Para a desativação, observe o capítulo «Colocar em funcionamento», secção «Desativar Wi-Fi e controlo remoto».

Utilizar (automático)

Cozinhar com Con@ctivity através de uma placa elétrica

- Ligue uma zona de cozinhar num nível à sua escolha.

A iluminação da zona de cozinhar liga-se.

Após alguns segundos o ventilador liga-se, primeiro durante um breve período de tempo no nível **2**, posteriormente no nível **1**.

Durante a confeção, o exaustor seleciona automaticamente o nível necessário de potência do ventilador. O nível de potência do ventilador depende da quantidade de zonas de cozinhar ligadas e dos níveis de potência selecionados.

O exaustor reage com atraso. Isto tem em conta que a alteração do nível de potência na placa não resulta imediatamente em menos ou mais vapores de cozinha.

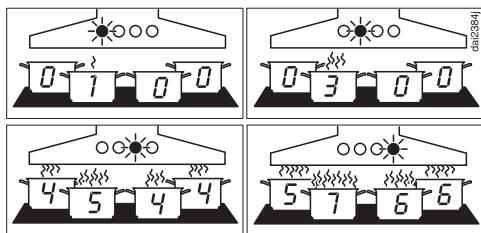

Exemplos para os níveis de potência do ventilador **1** até **B**

- Após cozinhar, desligue todas as zonas de cozinhar.

O ventilador do exaustor irá reduzir a potência gradualmente, durante os próximos minutos, e no final desliga-se.

Assim, o ar da cozinha fica limpo de vapores e odores remanescentes.

Após mais 30 segundos, a iluminação da zona de cozinhar desliga-se.

Fritar com Con@ctivity

- P. ex., para aquecer o recipiente para cozinhar antes de selar, coloque uma zona de cozinhar no nível máximo. Após aprox. 10 segundos a 4 minutos, mude para um nível mais baixo (60 segundos até 5 minutos no caso de uma placa Highlight).

O exaustor reconhece um processo de fritar.

O exaustor liga-se e comuta, após reduzir a potência da placa para o nível de potência 3, permanecendo nessa posição durante aprox. 5 minutos.

Depois, o nível do ventilador é determinado pela função Con@ctivity.

Também pode-se selecionar antecipadamente um outro nível do ventilador de um modo manual.

Cozinhar com Con@ctivity através de uma placa a gás

- Ligue uma zona de cozinhar num nível à sua escolha.

A iluminação da zona de cozinhar liga-se.

Após alguns segundos o ventilador liga-se no nível **2**.

Independentemente do nível de potência selecionado, o ventilador permanece no nível **2**.

- Após cozinhar, desligue todas as zonas de cozinhar.

O funcionamento continuado é ativado. O **5** na tecla de funcionamento continuado $\text{5} \text{ } \text{A} \text{ } \text{15}$ acende.

Após 5 minutos, o ventilador e a iluminação da zona de cozinhar desligam-se.

Assim, o ar da cozinha fica limpo de vapores e odores remanescentes.

Sair temporariamente do funcionamento automático

Pode sair temporariamente do funcionamento automático:

- selecionando manualmente outro nível de potência do ventilador, ou
- desligando manualmente o exaustor, ou
- ativando o funcionamento continuado ¹⁵, ou
- utilizando a iluminação da zona de cozinhar (apenas em combinação com uma placa a gás).

Se desligar o ventilador manualmente no modo Plug & Play, este irá continuar a funcionar no nível **1** (consulte o capítulo «Utilização (Funcionamento manual)», secção «Desligar o ventilador»).

Voltar ao funcionamento automático

Em combinação com uma placa elétrica:

- após selecionar um nível de potência manualmente, o exaustor não é operado durante 5 minutos, ou
- o nível de potência selecionado manualmente corresponde novamente ao selecionado automaticamente, ou
- o ventilador do exaustor e a placa estiveram desligados durante, no mínimo, 30 segundos.

Ao ligar a placa da próxima vez, inicia novamente o funcionamento automático.

Em combinação com uma placa a gás:

- o ventilador do exaustor e a placa estiveram desligados durante, no mínimo, 30 segundos.

Ao ligar a placa da próxima vez, inicia novamente o funcionamento automático.

Sair do funcionamento automático durante o processo de cozinhar completo

- Ligue o ventilador **antes** da placa.

A Con@ctivity está desativada até o exaustor desligar.

Se, depois de cozinhar, o exaustor e a placa estiveram mais de 30 segundos desligados, ao ligar a placa da próxima vez, o exaustor entra novamente em funcionamento automático.

Utilizar (manual)

Cozinhar sem função Con@ctivity (Funcionamento manual)

Nas seguintes situações, o exaustor é comandado manualmente:

- a função Con@ctivity não está ativada.
- a função Con@ctivity foi desativada temporariamente (consulte o capítulo «Utilização (Funcionamento automático)», secção «Sair do funcionamento automático temporariamente»).

Ligar o ventilador

- Pressione a tecla Ligar/Desligar .

O ventilador liga no nível **2**.

Selecionar o nível de potência

- Selecione o nível de potência desejado com as teclas «-» ou «+».

Selecionar o segundo nível Booster

- Se selecionar o nível Booster, acende-se o símbolo **B**. Se quiser aumentar novamente o nível de potência, prima de novo na tecla +.

B pisca.





O segundo nível Booster está ativado. A potência de exaustão é aumentada por um curto espaço de tempo.

Reduzir os níveis Booster

Após 2 minutos, o segundo nível Booster regressa automaticamente ao primeiro nível Booster.

Após 5 minutos, o primeiro nível Booster regressa automaticamente ao nível **3**.

Selecionar o funcionamento continuado

- Após terminar o processo de cozinhar e com o ventilador ligado, toque na tecla de funcionamento continuado ⁵¹⁵:
- 1 vez: o motor desliga-se após 5 minutos (**5**  acende).
- 2 vezes: o motor desliga-se após 15 minutos ( **15** acende).
- Se voltar a tocar de novo na tecla de funcionamento continuado ⁵¹⁵, o ventilador permanece ligado (⁵¹⁵ apaga-se).

Desligar o ventilador

- Desligue o ventilador através da tecla Ligar/Desligar .

O símbolo  apaga-se.

Funcionamento continuado no modo Plug & Play

Se desligar o motor no modo Plug & Play, irá continuar a funcionar no nível **1**.

O funcionamento continuado assegura que o teto é arejado após cozinhar.

Dependendo do último nível ativo de potência do ventilador, o funcionamento continuado demora entre 2 e 30 minutos.

Pode desligar de imediato o motor durante o funcionamento continuado com a tecla **1** ou a tecla ligar/desligar .

Esta função é independente da função de funcionamento continuado ⁵¹⁵.





Ligar/desligar a iluminação da zona de cozinhar

- Para ligar e desligar, pressione brevemente a tecla de iluminação .

Ao ligar, a iluminação acende com máxima luminosidade.

Se a iluminação ambiente estiver ligada, desliga-se quando se liga a iluminação da zona de cozinhar.

Regular a intensidade de luz da iluminação da zona de cozinhar

- Com a luz ligada, mantenha a tecla de iluminação  pressionada. A luz escurece, até que solte a tecla.
- Ao voltar a manter pressionada a tecla de iluminação , a luz vai ficando cada vez mais brilhante até que solte a tecla.
- Em alternativa, pode utilizar as teclas Para cima  e Para baixo  no controlo remoto.

Ligar e desligar a iluminação ambiente

- Para ligar, prima a tecla da iluminação ambiente  no controlo remoto.

A luz acende-se com a luminosidade e a cor da luz anteriormente selecionadas.

- Para desligar, prima a tecla da iluminação ambiente .

Se a iluminação da zona de cozinhar estiver ligada, desliga-se quando se liga a iluminação ambiente.

Alterar as regulações



As regulações realizam-se no painel de comandos do exaustor, não no controlo remoto.

Intervalos do contador de horas de funcionamento do filtro de gorduras

De fábrica está regulado um intervalo de limpeza correspondente a 30 horas.

- Um intervalo mais curto de 20 horas faz sentido quando tostar ou fritar com frequência.
- Se cozinhar apenas ocasionalmente, um intervalo mais curto também faz sentido. Desta forma, impede que a gordura acumulada endureça e dificulte a limpeza.
- Um intervalo mais prolongado de 40 ou 50 horas é selecionável, caso cozinhe regularmente com pouca gordura.

Alterar intervalos do contador de horas de funcionamento do filtro de gorduras



- Desligue o ventilador e a iluminação.
- Pressione em simultâneo a tecla de funcionamento continuado  e a tecla de horas de funcionamento  .

O símbolo do filtro de gorduras  e uma indicação do nível de potência do ventilador piscam.

As indicações **1** até **B** indicam o tempo definido:

Indicação 1	20 horas
Indicação 2	30 horas
Indicação 3	40 horas
Indicação B	50 horas

- Pressione a tecla «-» para seleccionar um tempo de funcionamento mais curto e a tecla «+» para seleccionar um tempo de funcionamento mais longo.

- Confirme o processo através da tecla de horas de funcionamento  .

Todas as lâmpadas apagam-se.



Se não confirmar dentro de 4 minutos, a regulação anterior é mantida.

Intervalos do contador de horas de funcionamento do filtro contra odores

De fábrica está regulado um intervalo de 180 horas.

- Caso cozinhe frequentemente pratos de aromas intensos, recomendamos reduzir o intervalo para 120 horas.
- Caso não cozinhe frequentemente pratos de aromas intensos, pode aumentar o intervalo para 240 horas.



Alterar/desativar intervalos do contador de horas de funcionamento do filtro contra odores

- Desligue o ventilador e a iluminação.
- Pressione em simultâneo a tecla «+» e a tecla de horas de funcionamento  .

O símbolo do filtro contra odores  e uma indicação do nível de potência do ventilador piscam.

As indicações **1** até **B** indicam o tempo definido:





Indicação 1	120 horas
Indicação 2	180 horas
Indicação 3	240 horas
Indicação B	desativado

- Pressione a tecla «+» ou «-» para selecionar o tempo pretendido.
- Confirme o processo através da tecla de horas de funcionamento  .

Apagam-se todas as luzes de controlo. Se não confirmar dentro de 4 minutos, a regulação anterior é mantida.

Desativar/ativar o sistema de gestão de energia

Tenha em conta que a desativação poderá levar a um aumento do consumo de energia.

- Desligue o ventilador e a iluminação.
- Pressione a tecla de funcionamento continuado  ⁵  ¹⁵ aprox. 10 segundos, até que **1** acenda.
- No final, pressione sucessivamente
 - na tecla de iluminação ,
 - na tecla «-» e novamente
 - na tecla de iluminação .

Se o sistema de gestão de energia estiver ativado, **1** e **B** acendem de forma continuada.



Se estiver desativado, **1** e **B** piscam.

- Para desativar o sistema de controlo de energia, pressione a tecla «-».

1 e **B** piscam.



- Para ativar, pressione a tecla «+».

1 e **B** acendem em contínuo.

- Confirme o processo através da tecla de funcionamento continuado  ⁵  ¹⁵.

Desativação de segurança

Se o sistema de controlo de energia estiver desativado, o exaustor ligado irá desligar automaticamente ao fim de 12 horas (ventilador e iluminação da zona de cozinhar).

- Para voltar a ligar, basta pressionar a tecla Ligar/Desligar  ou a tecla de Iluminação .

Dicas de economia de energia

Este exaustor funciona com elevada eficiência e poupança de energia. As seguintes medidas são um contributo para uma utilização mais económica.

- Providencie um bom arejamento da cozinha. Se não entrar ar suficiente para a cozinha durante o funcionamento por saída de ar, o exaustor não funciona com eficiência e os ruídos de funcionamento aumentam.
- Cozinhe selecionando uma potência mais baixa. Menos fumos e vapores significam que pode selecionar um nível de funcionamento mais baixo no exaustor e, com isso, obtém menor consumo de energia.
- Efetue a limpeza dos filtros ou substitua-os regularmente. Filtros muito sujos reduzem o débito, aumentam o risco de incêndio e significam um risco de higiene.
- Utilize a função Con@ctivity. O exaustor é ligado e desligado automaticamente. O exaustor seleciona o nível de potência ideal para o tipo de cozinheiro, garantindo assim um baixo consumo de energia.
- Ao utilizar o exaustor manualmente para um processo completo de cozinhar, tome nota do seguinte:
 - Verifique no exaustor o nível de potência selecionado. Na maioria das vezes, é suficiente um baixo nível de potência. Utilize o nível de Booster apenas se for necessário.
 - Caso haja uma elevada formação de vapores, mude atempadamente para um nível de potência mais alto. Isso é mais eficiente do que tentar eliminar o vapor acumulado na cozinha deixando o exaustor a funcionar por um tempo prolongado.
 - Certifique-se de que desligou o exaustor no final do processo de cozinhar. Se, após a cozedura, o ar da cozinha ainda tiver de ser limpo de vapores residuais e odores, use a função de funcionamento continuado. O ventilador desliga de forma automática com a função de funcionamento continuado.

 Antes de efetuar a limpeza e manutenção do exaustor, desligue-o da corrente elétrica (consulte o capítulo «Medidas de segurança e avisos»).

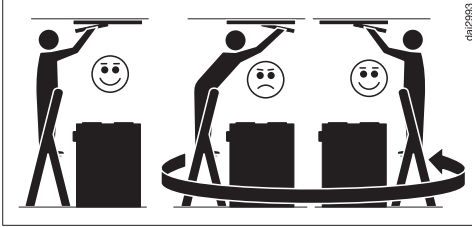

 Durante a limpeza do exaustor tenha em consideração o seguinte:
Use um escadote estável.
Certifique-se de que está apoiado com segurança no escadote.
Não se debruce sobre a placa.
Não suba para a bancada ou para a placa.

Limpar a caixa

- Limpe todas as superfícies e elementos de comando somente com um pano esponja, detergente para lavar a louça à mão e água quente.
- Retire o filtro de gorduras e limpe a gordura acumulada das partes acessíveis da caixa. Assim, previne o risco de incêndio.
- Seque as superfícies logo de seguida com um pano macio.
- Também pode limpar as superfícies de aço inoxidável com um produto de limpeza para aço inoxidável não abrasivo (não adequado para as teclas). Para evitar que o eletrodoméstico volte a ficar sujo rapidamente, recomendamos a utilização de um produto de tratamento para aço inoxidável (disponível na Miele).

Indicações para limpeza da caixa

Produtos de limpeza inadequados podem danificar as superfícies. Não utilize qualquer dos seguintes produtos de limpeza:

- produtos de limpeza que contenham soda, ácidos, cloretos ou solventes;
- produtos abrasivos, como p. ex., pós abrasivos, cremes de limpeza abrasivos, esfregões abrasivos ou já utilizados, que ainda exibam restos de detergente;

A limpeza das peças coloridas da caixa provoca pequenos riscos na superfície que podem tornar-se visíveis consoante a iluminação do espaço.

Filtro de gorduras e painel de sucção envolvente

Intervalo de limpeza do painel e filtro de gorduras

Após um tempo de funcionamento previamente definido, o símbolo do filtro de gorduras  e do painel acende e lembra-o de efetuar a limpeza.

Efetue a limpeza do filtro de gorduras e do painel o mais tardar a cada 3–4 semanas, mesmo se o símbolo do filtro de gorduras  ainda não tiver acendido. A gordura acumulada durante um longo período de tempo endurece e dificulta a limpeza.

Limpeza e manutenção

Água condensada no painel

Durante o processo de confeção forma-se água condensada no painel, que se evapora depois da confeção. Retire o painel apenas cerca de 2 horas após a última confeção, para que a água condensada acumulada se evapore e não escorra.

Retirar o painel e o filtro de gordura

⚠ Deixar cair o painel ou um filtro pode provocar danos.
Ao manusear, mantenha o filtro e painel seguro na mão.

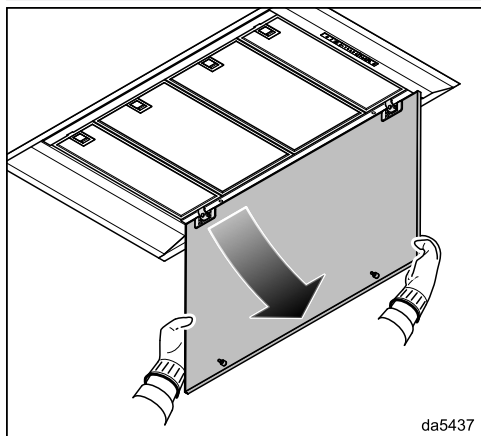

- Puxe o painel para fora do fecho no bordo dianteiro e rode-o para baixo.

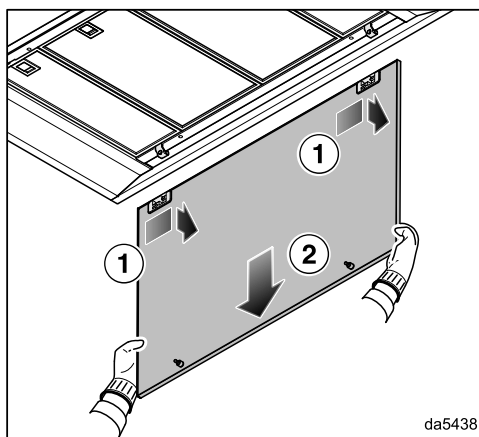

- Deslize o painel ligeiramente para a direita e retire-o para trás.

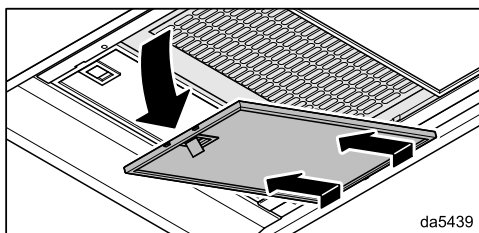

- Abra o bloqueio do filtro de gordura e rode-o para baixo em cerca de 45°. Desenganche o filtro de gorduras e retire-o.

Limpar painel

- Para a limpeza do painel, siga as instruções na secção «Limpar a caixa».

Limpar o filtro de gorduras à mão

- Efetue a lavagem dos filtros de gorduras com uma escova e água quente, à qual deve adicionar detergente suave para lavar a louça à mão. Utilize um detergente para lavar a louça à mão não concentrado.
- Após a lavagem, coloque os filtros de gorduras sobre uma base absorvente para que sequem.

Indicações para limpeza manual

Produtos de limpeza inadequados, caso utilizados com regularidade, podem provocar danos nas superfícies do filtro. Não utilize qualquer dos seguintes produtos de limpeza:

- produtos de limpeza anticalcários;
- detergente abrasivo em pó ou líquido;
- produtos de limpeza multiusos agressivos e sprays desengordurantes;
- spray para limpeza de fornos.

Limpar o filtro de gorduras na máquina de lavar louça

- Coloque o filtro de gorduras o mais possível na posição vertical ou inclinada no cesto inferior. Certifique-se de que o braço de lavagem pode se movimentar livremente.
- Utilize um produto de limpeza adequado.
- Selecione um programa com uma temperatura máxima de 65 °C.

Indicações relativas à lavagem na máquina de lavar louça

Os filtros de gorduras podem tornar-se inutilizáveis devido a temperaturas excessivas, p. ex., devido a deformação. Selecione um programa que não exceda a temperatura recomendada.

Observe também as indicações nas instruções de utilização da máquina de lavar louça.

Dependendo do detergente, pode ocorrer uma descoloração permanente das superfícies internas do filtro. Esta situação não tem qualquer influência no funcionamento do filtro de gorduras.

Montar o filtro de gorduras

- Encaixe os filtros de gorduras. Ao inserir os filtros de gorduras, certifique-se de que o bloqueio está virado para fora.

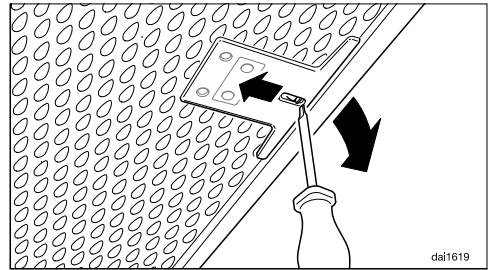

- Se tiver montado os filtros de gorduras ao contrário, pode desbloquear o bloqueio através das reentrâncias com uma pequena chave de fendas.

Limpeza e manutenção

Colocar o painel

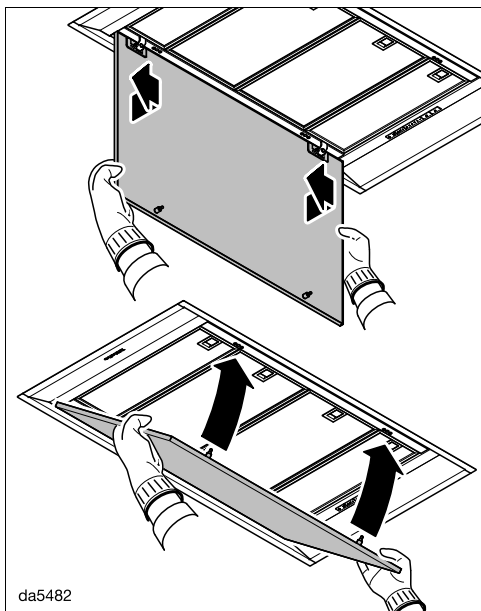

da5482

- Enganche o painel nas dobradiças da porta por trás e deslize o painel para a esquerda.
- Rode o painel para cima e pressione-o nos fechos.

Reiniciar o contador de horas de funcionamento do filtro de gorduras

Após ter efetuado a limpeza, é necessário repor o contador de horas de funcionamento a zeros através das teclas do exaustor.

- Com o ventilador ligado, toque na tecla de horas de funcionamento durante aprox. 3 segundos, até que só **1** fique a piscar.

O símbolo do filtro de gorduras apaga-se.

Se pretender limpar os filtros de gorduras antes do tempo de funcionamento terminar:

- Pressione a tecla do contador de horas de funcionamento durante aprox. 6 segundos, até que só **1** fique a piscar.

Trocar o filtro de gorduras

A utilização e limpeza regulares podem provocar o desgaste das superfícies dos filtros, p. ex., tornando-as frágeis.

Se notar qualquer dano, substitua os filtros de gordura.

Os filtros de gorduras podem ser obtidos através do serviço de assistência técnica da Miele (consulte o final destas instruções de utilização) ou através do seu distribuidor Miele.

Filtro de carvão

Intervalo de substituição do filtro contra odores

Proceda à substituição do filtro contra odores sempre que este perder a eficácia.

Após um tempo de funcionamento de 180 horas, o símbolo do filtro contra odores acende para lembrar de proceder à substituição do mesmo.

Recomendamos substituir o filtro contra odores a mais tardar a cada 6 meses.

Intervalo de regeneração do filtro contra odores

Caso utilize um filtro contra odores regenerável (Miele DKF ...-R), o intervalo corresponde ao intervalo de substituição (consulte secção «Intervalo de substituição do filtro contra odores»).

Para a regeneração, observe as instruções de utilização do filtro contra odores.

Colocar/substituir o filtro contra odores

- Retire o painel e os filtros de gorduras.
- Retirar o filtro contra odores da embalagem.

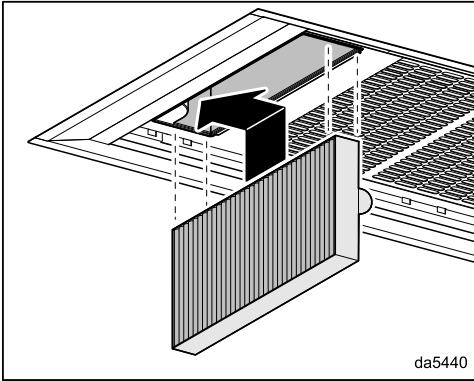

- Coloque o filtro contra odores no espaço correspondente e pressione-o para a esquerda no encaixe.
- Volte a encaixar os filtros de gorduras e o painel.

Reiniciar o contador de horas de funcionamento do filtro contra odores

Após a substituição ou a regeneração, o contador de horas de funcionamento deve ser reinicializado.

- Carregue duas vezes na tecla de horas de funcionamento  e mantenha-a pressionada durante aprox. 3 segundos, até que só **1** fique a piscar.

O símbolo do filtro contra odores  apaga-se.

Se pretender substituir o filtro contra odores **antes** de o tempo terminar:

- Pressione duas vezes a tecla de horas de funcionamento  e mantenha-a pressionada durante aprox. 6 segundos, até que só **1** fique a piscar.

Eliminar o filtro de odores

- Elimine o filtro de odores usado no lixo doméstico.

Comando à distância

Colocar/trocar pilhas

O controlo remoto necessita de 2 pilhas, 1,5 V, tipo AAA. As pilhas são fornecidas com o controlo remoto e devem ser colocadas antes da primeira utilização.

As pilhas devem ser substituídas quando as funções do exaustor deixarem de poder ser selecionadas com o controlo remoto. Ao pressionar uma tecla, a luz de controlo no controlo remoto deixa de acender ou tem uma intensidade fraca. No entanto, continua a ser possível selecionar as funções do exaustor no painel de comandos do exaustor.

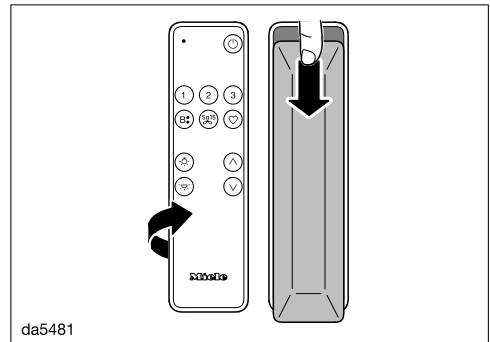

- Deslize a tampa da parte traseira ligeiramente para baixo e remova a tampa.
- Insira as pilhas. Preste atenção à correta polaridade.
- Voltar a colocar a tampa e deslizar para cima.

Limpeza do controlo remoto

- Efetue a limpeza da superfície **apenas** com um pano de limpeza húmido. Não utilize demasiada água, para evitar uma penetração de humidade na caixa.

Serviço de assistência técnica

Em miele.pt/service pode obter informações relativas à resolução autónoma de anomalias e às peças de substituição da Miele.

Contacto no caso de avarias

Contacte, por ex., o seu distribuidor Miele ou serviço de assistência técnica Miele quando não conseguir solucionar a avaria.

Pode reservar o serviço de assistência técnica da Miele online em www.miele.pt.

Os dados de contacto do serviço de assistência técnica da Miele encontram-se no final do presente documento.

O serviço de assistência técnica irá precisar do identificador de modelo e do número de fabrico (fabr./N.º de série, N.º). Estes dados encontram-se na placa de características.

Posição da placa de características

Retirando os filtros de gordura encontra a placa de características.

Garantia

O presente produto está sujeito à garantia legalmente prevista pelo Decreto-lei nº 84/2021, de 18 de outubro, que regula os direitos do consumidor na compra e venda de bens, conteúdos e serviços digitais, ou por qualquer outra disposição legal que modifique ou substitua aquele diploma.

Antes da instalação

 Antes da instalação, tenha em atenção todas as informações neste capítulo e no capítulo «Indicações de segurança e avisos».

Retire a película de proteção.

Para proteger o aparelho durante o transporte, as laterais estão revestidas com uma folha de proteção.

- Antes de montar as peças exteriores do exaustor, retire a folha de proteção. A folha é fácil de retirar.

Revestir o painel

As superfícies visíveis do painel de exaustão periférica podem ser revestidas para decoração.

As superfícies podem ser laminadas, envernizadas ou pintadas.

Ao escolher um revestimento, tenha em conta que o painel está exposto ao calor, à humidade e à sujidade dos vapores de cozedura.

O revestimento não é recomendado em caso de funcionamento com uma placa a gás devido às altas temperaturas envolvidas.

Solicite a colocação do revestimento por especialistas.

Efetue a limpeza do painel regularmente. Siga as instruções de limpeza do fabricante do revestimento utilizado.

A Miele não garante a durabilidade do revestimento.

Material de instalação

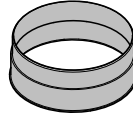

- 1 canhão de saída de ar** para um tubo de saída de ar com 150 mm de \varnothing

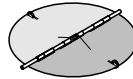

- 1 válvula antirretorno** para montar no canhão de saída de ar da unidade do motor (exceto em funcionamento por circulação de ar).

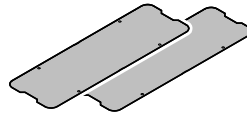

- 2 tampas**



- 8 rebites** para fixação da tampa.

08565780

08272520

12494670

12623460

Instalar

Dimensões do aparelho

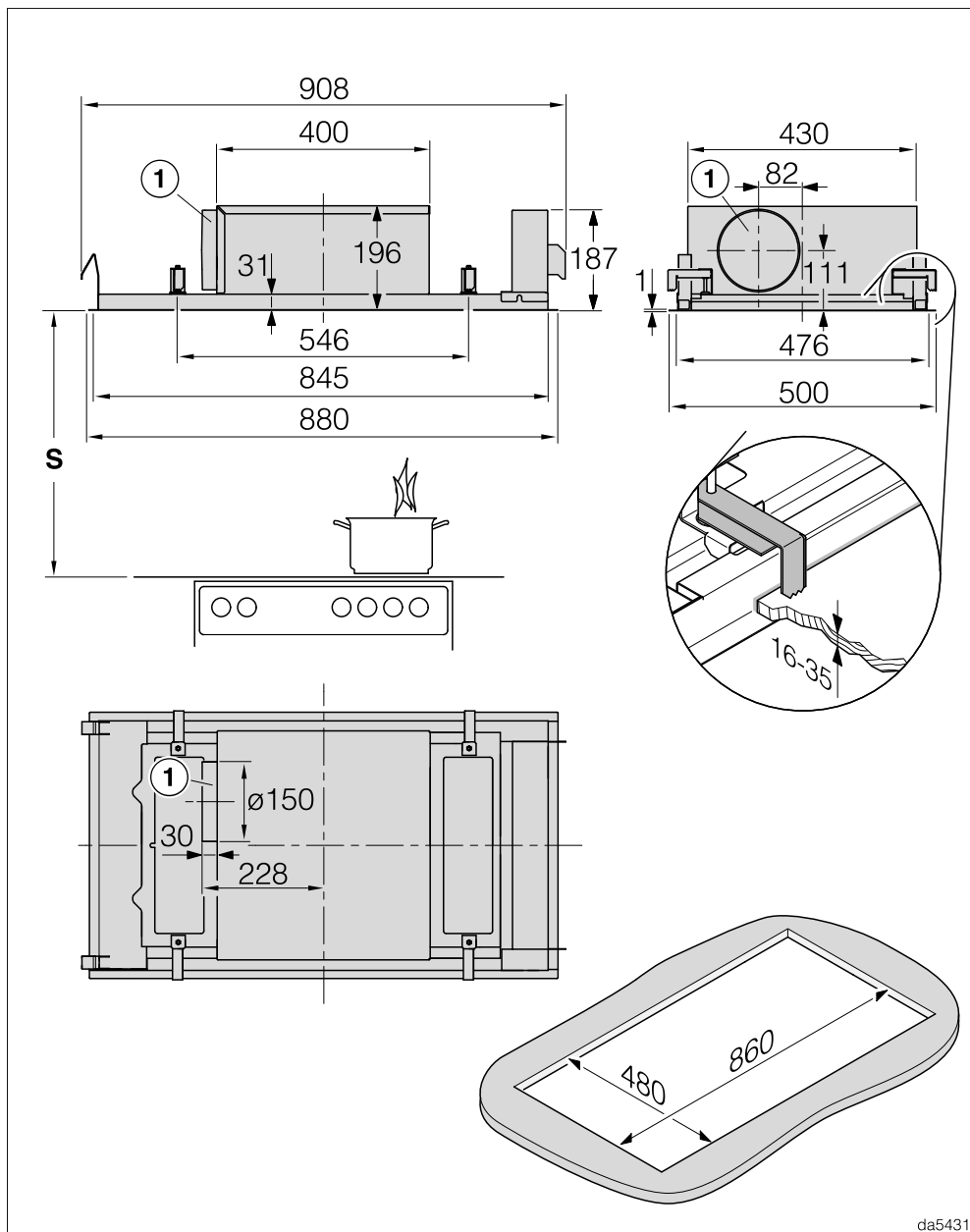

da5431

DAC 4940 em funcionamento por saída de ar, DAC 4943 EXTA

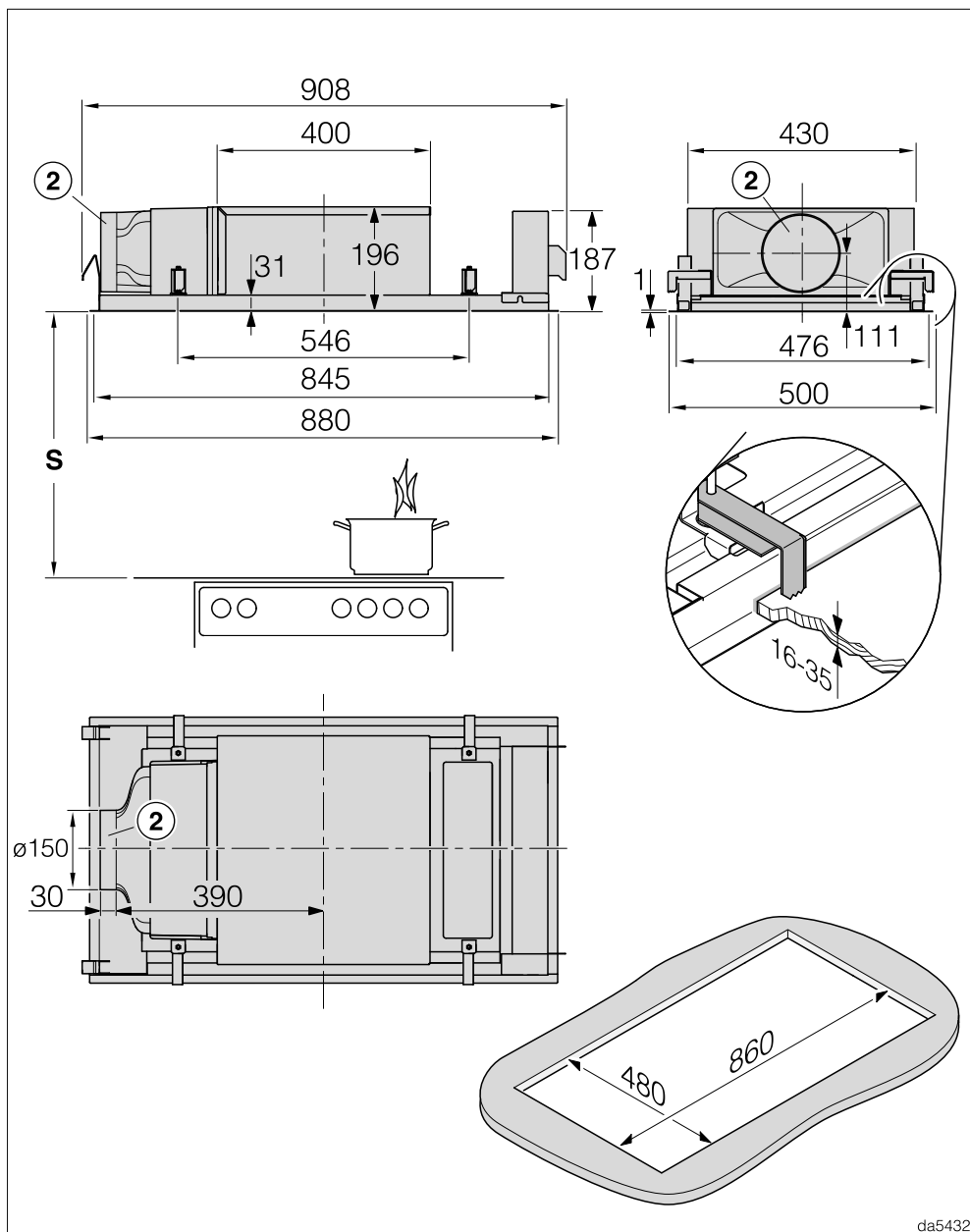

da5432

DAC 4940 em funcionamento por recirculação de ar e funcionamento por recirculação de ar Plug&Play

Instalar

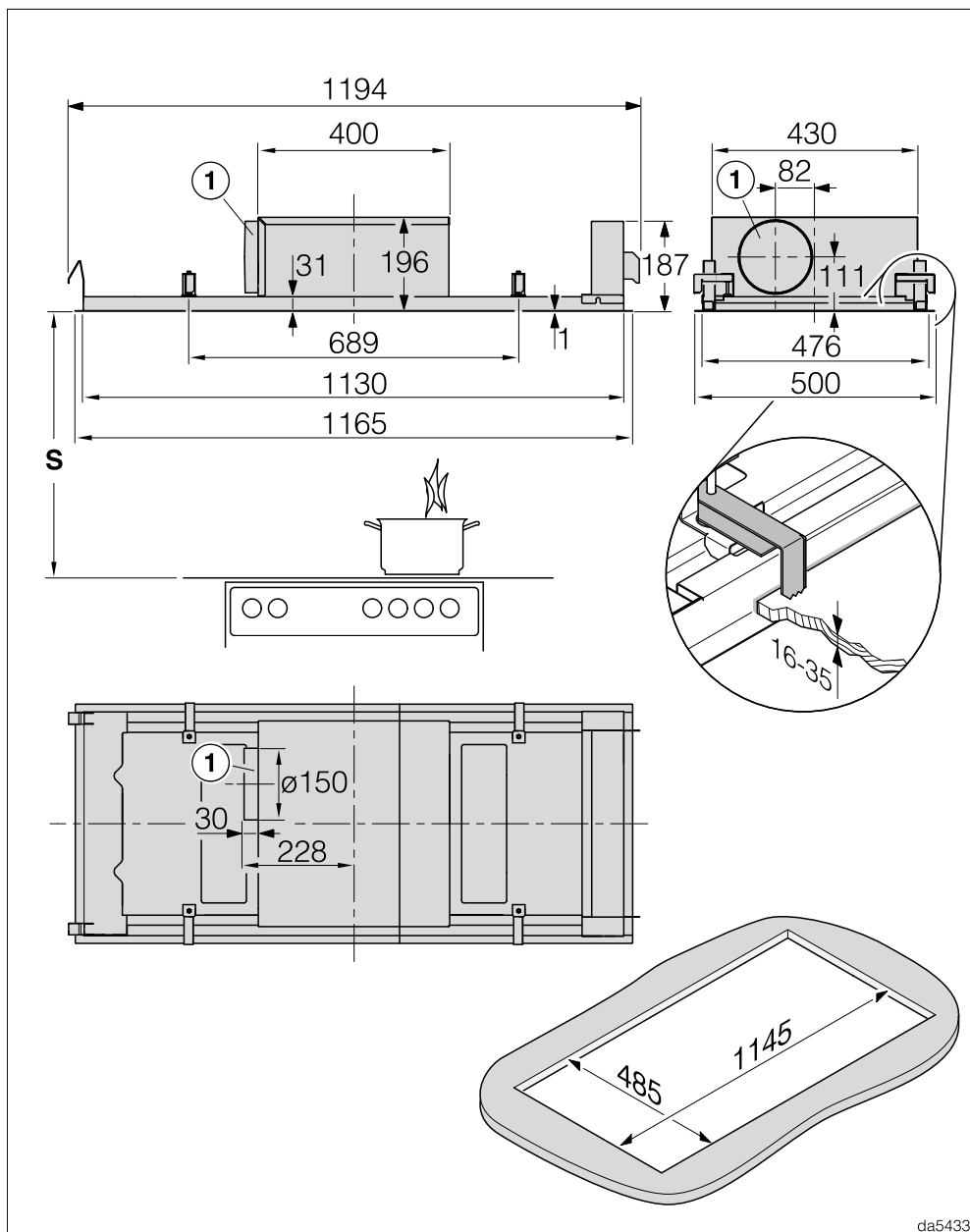

da5433

DAC 4240 em funcionamento por saída de ar

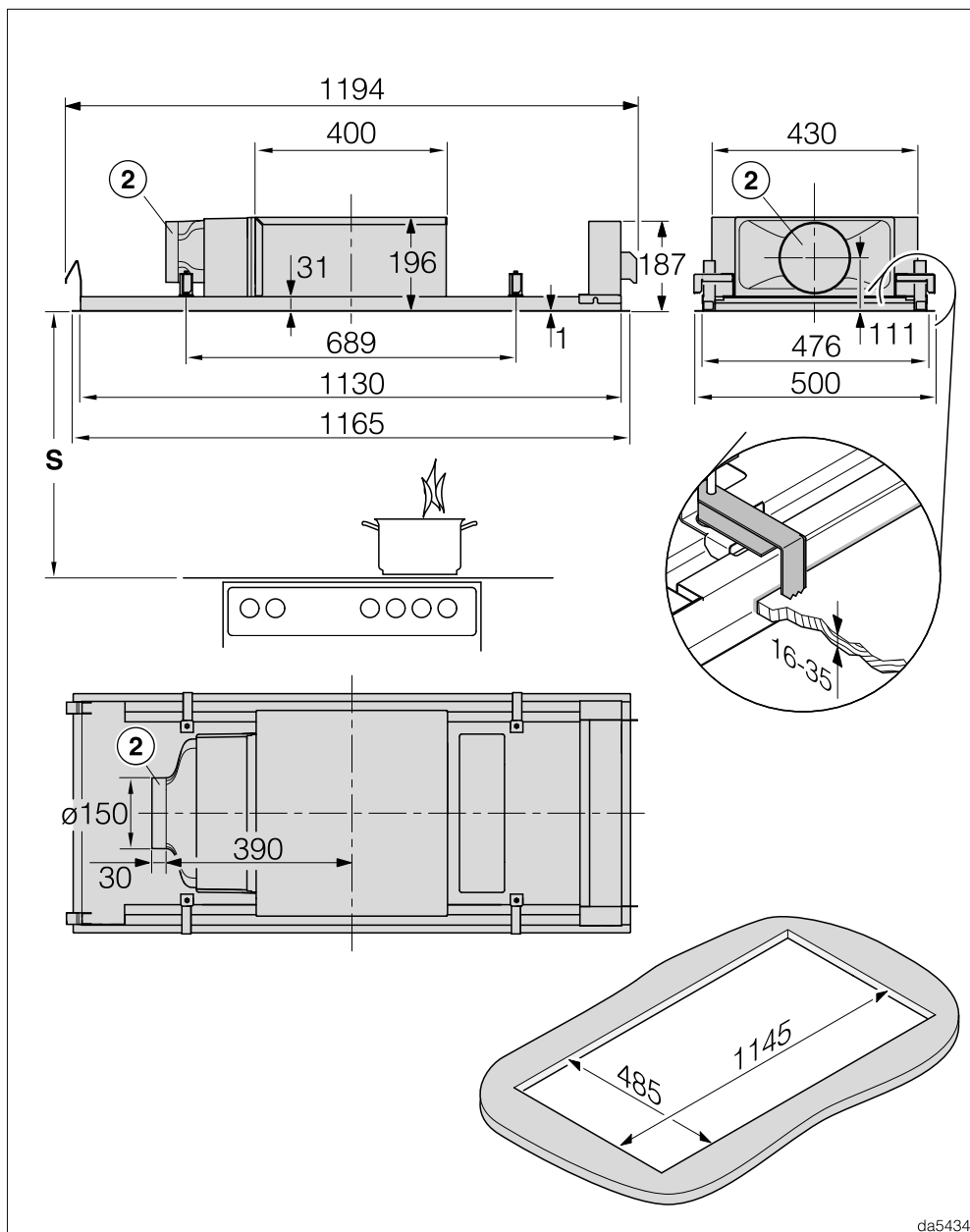

da5434

DAC 4240 em funcionamento por recirculação de ar e funcionamento por recirculação de ar Plug&Play

Instalar

① Canhão de saída de ar Ø 150 mm

O canhão encontra-se de fábrica no lado esquerdo.

- Se pretender o canhão de ligação à frente ou atrás, pode rodar o revestimento do ventilador 90 graus durante a instalação. Para poder rodar o revestimento, deve haver um espaço livre de 100 mm no teto, à frente e atrás do recorte do teto.
- Se pretender que o canhão fique do lado direito, instale o exaustor rodado 180 graus. Para que o painel continue a abrir para a frente, é necessário modificar as dobradiças do painel.

② Canhão Ø 150 mm para saída de ar no modo Plug&Play ou para ligação de uma conduta de ar no funcionamento por recirculação de ar

O canhão encontra-se de fábrica no lado esquerdo.

- Não é possível converter o canhão para a frente ou para trás.
- Se pretender que o canhão fique do lado direito, instale o exaustor rodado 180 graus. Para que o painel continue a abrir para a frente, é necessário modificar as dobradiças do painel.

Os passos de instalação requeridos estão descritos no plano de montagem.

Distância entre a zona de cozinhar e o exaustor (S)

Ao escolher a distância entre a zona de cozinhar e o canto inferior do exaustor siga as indicações do fabricante da zona de cozinhar.
 Se não for indicada uma distância maior, deverá no mínimo manter as seguintes distâncias de segurança.
 Para informações mais detalhadas consulte o capítulo «Medidas de segurança e precauções».

Aparelho de cozinhar	Distância S mínima
Zona de cozinhar elétrica	450 mm
Grelhador elétrico, Fritadeira (elétrica)	650 mm
Zona de cozinhar com vários bicos a gás com uma potência total de $\leq 12,6$ kW, nenhum bico $> 4,5$ kW.	650 mm
Zona de cozinhar com vários bicos a gás com uma potência total de $> 12,6$ kW e $\leq 21,6$ kW, nenhum bico a gás $4,8$ kW.	760 mm
Zona de cozinhar com vários bicos a gás com uma potência total de $> 21,6$ kW, ou um dos queimadores $> 4,8$ kW.	não é possível
Zona de cozinhar com um bico a gás com ≤ 6 kW de potência	650 mm
Zona de cozinhar com um bico a gás com > 6 kW e $\leq 8,1$ kW de potência	760 mm
Zona de cozinhar a gás $> 8,1$ kW de potência	não é possível

Instalar

Instruções de instalação

- O valor recomendado é uma distância entre a zona de cozinhar e o exaustor de, no mínimo, 700 mm e de, no máximo, 1300 mm.

Note-se que os vapores são eliminados de forma menos eficaz quanto mais distância houver em relação à zona de cozinhar.

- Para que os vapores sejam eliminados eficazmente, o exaustor deve ser montado centrado sobre a placa e não deslocado lateralmente ou para trás.

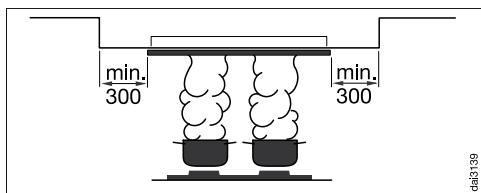

- Se o exaustor for instalado num teto suspenso, a superfície de instalação deve ser pelo menos 300 mm maior em toda a volta do que o exaustor.
- A zona de cozinhar deverá, se possível, ser mais estreita que o exaustor. No máximo, a zona de cozinhar deverá ter a mesma largura.
- O exaustor deve estar acessível e sem impedimentos para que possa ser acedido e desmontado para uma eventual manutenção. Tenha isso em conta na disposição de móveis, prateleiras, elementos de teto ou decorativos junto ao exaustor.
- O exaustor é fixo no recorte com a ajuda de grampos. Para tal é necessária uma execução maciça da superfície de montagem, p. ex., de madeira. Assegure uma capacidade de carga suficiente da construção. Na área dos bornes, os componentes, como fixa-

dores ou tubos, devem ter uma distância de, pelo menos, 25 mm do recorte.

- Se instalar o aparelho num local de utilização diária, p. ex., num armário, a parte superior do aparelho não deve estar acessível. Feche o espaço de instalação no armário, p. ex., com paredes e prateleiras adicionais.

Modo Plug&Play

- O ar deve poder circular livremente no teto. Os componentes no teto devem estar a uma distância de pelo menos 30 cm do canhão de saída.
- Assegure uma ventilação adequada da área do teto, p. ex., através de grelhas de saída de ar, fendas ou lacunas. O corte transversal das aberturas deve no total ser, no mínimo, de 600 cm².
- O teto e as paredes adjacentes em contacto com o ar de saída não devem exceder um coeficiente de transferência de calor de 0,5 W/(m² K).
- O sistema eletrónico do exaustor deve ser comutado para o modo Plug & Play, consulte o capítulo «Primeira colocação em funcionamento», «Ativar/Desativar Plug & Play».

Tubo de saída de ar

⚠ Se o exaustor funcionar em simultâneo com outros aparelhos instalados na cozinha poderá existir risco de intoxicação.

Para informações mais detalhadas consulte o capítulo «Medidas de segurança e precauções».

Em caso de dúvida contacte um técnico especialista, limpa-chaminés por exemplo, para confirmar o funcionamento isento de perigos.

Para efetuar a ligação à saída de ar, utilize somente tubos flexíveis ou lisos de material não inflamável.

Em exaustores da série ... EXT/EXTA utilize um tubo de saída de ar de dimensão estável. O ventilador externo pode gerar uma pressão negativa, resultando na deformação do tubo de saída de ar.

Para atingir o fluxo de ar máximo e o mínimo de ruído, tome nota do seguinte:

- A dimensão do tubo de saída de ar não deve ser menor do que a seção transversal do bocal de exaustão (consulte o capítulo «Dimensões do aparelho»). Isto aplica-se principalmente à utilização de canais planos.
- O tubo de saída de ar deve ser o mais curto possível e montado em linha reta.
- Utilize somente cotovelos com um raio grande.
- O tubo de saída de ar não pode ser dobrado ou comprimido.
- Todas as conexões devem estar firmes e estanques.
- Caso o tubo de saída de ar possua tampas, estas devem ser abertas quando o exaustor estiver ligado.

Qualquer limitação reduz o fluxo de ar e aumenta os ruídos de funcionamento.

Chaminé de ventilação

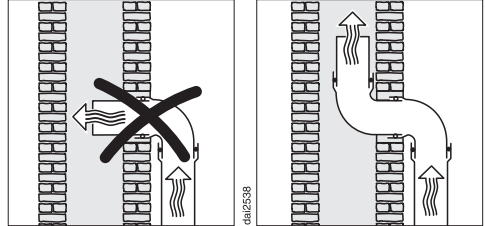

Quando o ar for evacuado através de uma chaminé, o bocal de saída do tubo deve ser orientado no sentido do fluxo.

Quando a chaminé for utilizada por vários aparelhos de ventilação, a seção transversal da mesma deve ser suficientemente grande.

Válvula antirretorno

- Utilize uma válvula antirretorno no sistema de extração de ar.

Uma válvula antirretorno garante que, com o exaustor desligado, não ocorra uma troca de ar involuntária entre o ar ambiente e o ar externo.

Quando o ar for evacuado para o exterior, recomendamos a instalação de um trilho telescópico da Miele com caixa de parede ou uma saída de ar através do telhado da Miele (acessório opcional). Estas dispõem de uma válvula antirretorno integrada.

Caso o sistema de saída de ar existente não esteja equipado com uma válvula antirretorno, é fornecida uma válvula antirretorno juntamente com o exaustor.

A válvula antirretorno é colocada no bocal de sopro do ventilador.

Instalar

Água condensada

Quando o tubo de saída de ar for instalado, por ex., num espaço arrefecido ou num sótão, as diferenças de temperatura podem causar a formação de condensação no tubo de saída de ar. Para reduzir as diferenças de temperatura, isole o tubo de saída de ar.

Se o tubo de saída de ar for colocado em posição horizontal, deve ser garantida uma inclinação de pelo menos 1 cm por metro. A inclinação impede que a condensação possa entrar no exaustor.

A Miele não assume qualquer responsabilidade por falhas de funcionamento ou danos decorrentes de tubos de saída de ar insuficientes.

Silenciador

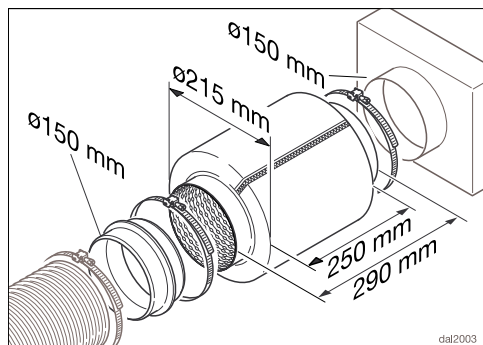

Para um silenciamento adicional, pode ser montado um silenciador no tubo de saída de ar (acessório opcional).

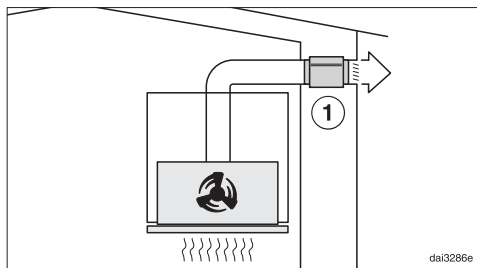

No modo de exaustão, o silenciador atenua tanto o ruído do ventilador para o exterior, como o ruído do exterior que entra na cozinha através do tubo de exaustão (p. ex. o ruído da rua). Para isso, o silenciador deve ser posicionado o mais perto possível da saída de ar (1).

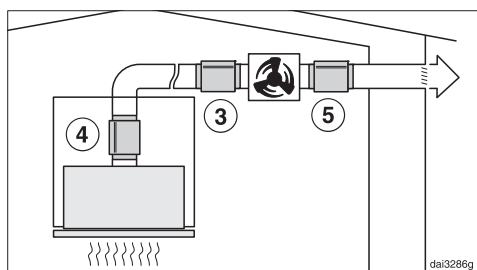

Quando é utilizado um ventilador externo, o ruído do ventilador para o exterior e para a cozinha pode ser minimizado. Se o silenciador for posicionado em frente ao ventilador externo (3), os ruídos na cozinha serão reduzidos. No caso de um longo tubo de saída de ar, o silenciador deve ser posicionado no canhão de saída de ar do exaustor (4). No caso de um ventilador externo montado no interior da casa, os ruídos para o exterior são reduzidos através do posicionamento do silenciador após o ventilador externo (5).

Ligação elétrica

O exaustor está equipado de série com cabo de ligação pronto para ser ligado a uma tomada com ligação à terra.

Se a tomada não estiver facilmente acessível ou estiver prevista uma ligação fixa, certifique-se de que na instalação está disponível um dispositivo seccionador para cada polo.

 Perigo de incêndio devido a sobreaquecimento.

O funcionamento do exaustor em tomadas múltiplas e cabos de extensão pode sobrecarregar os cabos.

Por motivos de segurança, não deve utilizar tomadas múltiplas ou cabos de extensão.

É possível um funcionamento temporário ou permanente num sistema de alimentação energética autossuficiente ou não-síncrono de rede (por ex., redes separadas, sistemas de reserva). O pré-requisito para o funcionamento é que o sistema de alimentação elétrica esteja em conformidade com as especificações da EN 50160 ou comparável. As medidas de proteção previstas na instalação doméstica e neste produto Miele devem também ser asseguradas na sua função e modo de funcionamento em funcionamento isolado ou em funcionamento não-síncrono ou ser substituídas por medidas equivalentes na instalação. Como descrito, por ex., na publicação atual da VDE-AR-E 2510-2.

A instalação elétrica deve ser concebida de acordo com a VDE 0100.

Por motivos de segurança, recomendamos a utilização de um interruptor de corrente diferencial residual (RCD) do tipo  na instalação doméstica associada, para a ligação elétrica do exaustor.

Um cabo de ligação à rede danificado só pode ser substituído por um cabo de ligação à rede especial do mesmo tipo (pode ser obtido no serviço de assistência técnica da Miele). Por motivos de segurança, a substituição só pode ser efetuada por um técnico qualificado ou pelo serviço de assistência técnica da Miele.

Consulte estas instruções de utilização ou a placa de características quanto aos fusíveis e à potência nominal. Compare esses dados com os da ligação elétrica no local.

Em caso de dúvidas, contacte um eletricitista qualificado.

Dados Técnicos

Motor do ventilador*	180 W
Iluminação da zona de cozinhar	2 x 7,2 W
Iluminação ambiente	2 x 9 W
Potência máxima instalada*	198 W
Temperatura da luz predefinida da iluminação da zona de cozinhar	3.500 K
Temperatura da luz ajustável da iluminação da zona de cozinhar	2.700 K–6.500 K
Tensão de rede, frequência	CA 230 V, 50 Hz
Fusível	10 A
Comprimento do cabo de ligação à rede	1,35 m
Peso	
DAC 4940	17,7 kg
DAC 4240	21,4 kg
DAC 4943 EXTA	15,2 kg

*Série...EXTA: a potência de ligação depende do ventilador externo montado.
Comprimento do cabo elétrico para o ventilador externo: 1,3 m

Módulo Wi-Fi

Banda de frequência	2,400 a 2,4835 GHz
Potência máxima de transmissão	< 100 mW

Acessório que pode ser adquirido posteriormente para funcionamento por recirculação de ar

Um filtro contra odores DKF 35-P, DKF 35-S ou DKF 40-R (regenerável)

Declaração de Conformidade

A Miele declara que este exaustor cumpre a Directiva 2014/53/UE.

O texto integral da Declaração de Conformidade UE está disponível num dos seguintes URLs:

- Produtos, Download, em www.miele.pt
- Assistência técnica, pedidos de informações, manuais de utilização, em <https://miele.pt/instrucoes-utilizacao-125> através do nome do produto ou do número de fabrico

Indicação para testes de comparação

A determinação da eficiência de energia deve ser feita no funcionamento por circulação do ar. De fábrica vem regulado o funcionamento por circulação de ar. A conversão para o funcionamento por saída de ar ocorre desativando o contador de horas de funcionamento para o filtro de carvão (ver «Primeira colocação em funcionamento»).

Dados Técnicos

Ficha de produto para exaustores domésticos

de acordo com o Regulamento Delegado (UE) n.º 65/2014 e Regulamento (UE) n.º 66/2014

MIELE	
Identificação do modelo	DAC 4940 Stella Ambient
Consumo anual de energia (CAE_{exaustor})	32,0 kWh/ano
Classe de eficiência energética	A++
Índice de eficiência energética (IEE_{exaustor})	36,4
Eficiência da dinâmica dos fluidos (EDF_{exaustor})	41,1
Classe de eficiência dinâmica dos fluidos	
A (a mais eficiente) até G (a menos eficiente)	A
Eficiência de iluminação (EI_{exaustor})	32,6 lx/W
Classe de eficiência de iluminação	
A (a mais eficiente) até G (a menos eficiente)	A
Eficiência de filtragem de gorduras	81,5%
Classe de eficiência de filtragem de gorduras	
A (a mais eficiente) até G (a menos eficiente)	C
Débito de ar medido no ponto de maior eficiência	370,4 m ³ /h
Fluxo de ar (regulação de velocidade mínima)	237 m ³ /h
Fluxo de ar (regulação de velocidade máxima)	506 m ³ /h
Fluxo de ar (no modo intensivo ou boost)	757 m ³ /h
Fluxo de ar máx. ($Q_{\text{máx}}$)	757,0 m ³ /h
Pressão de ar medida no ponto de maior eficiência	470 Pa
Nível de potência sonora com ponderação A (regulação de velocidade mínima)	42 dB
Nível de potência sonora com ponderação A (regulação de velocidade máxima)	59 dB
Nível de potência sonora com ponderação A (no modo intensivo ou boost)	68 dB
Potência eléctrica medida no ponto de maior eficiência	117,8 W
Consumo de energia no modo de espera (P_s)	0,26 W
Potência nominal do sistema de iluminação	14,4 W
Iluminação média produzida pelo sistema de iluminação na superfície de cozedura	470 lx
Fator de aumento de tempo	0,5

Ficha de produto para exaustores domésticos

de acordo com o Regulamento Delegado (UE) n.º 65/2014 e Regulamento (UE) n.º 66/2014

MIELE	
Identificação do modelo	DAC 4240 Stella Ambient
Consumo anual de energia (CAE_{exaustor})	31,2 kWh/ano
Classe de eficiência energética	A++
Índice de eficiência energética (IEE_{exaustor})	36,4
Eficiência da dinâmica dos fluidos (EDF_{exaustor})	41,0
Classe de eficiência dinâmica dos fluidos	
A (a mais eficiente) até G (a menos eficiente)	A
Eficiência de iluminação (EI_{exaustor})	30,6 lx/W
Classe de eficiência de iluminação	
A (a mais eficiente) até G (a menos eficiente)	A
Eficiência de filtragem de gorduras	80,5%
Classe de eficiência de filtragem de gorduras	
A (a mais eficiente) até G (a menos eficiente)	C
Débito de ar medido no ponto de maior eficiência	355,4 m ³ /h
Fluxo de ar (regulação de velocidade mínima)	239 m ³ /h
Fluxo de ar (regulação de velocidade máxima)	513 m ³ /h
Fluxo de ar (no modo intensivo ou boost)	754 m ³ /h
Fluxo de ar máx. ($Q_{\text{máx}}$)	754,0 m ³ /h
Pressão de ar medida no ponto de maior eficiência	471 Pa
Nível de potência sonora com ponderação A (regulação de velocidade mínima)	43 dB
Nível de potência sonora com ponderação A (regulação de velocidade máxima)	60 dB
Nível de potência sonora com ponderação A (no modo intensivo ou boost)	68 dB
Potência eléctrica medida no ponto de maior eficiência	113,4 W
Consumo de energia no modo de espera (P_s)	0,25 W
Potência nominal do sistema de iluminação	14,4 W
Iluminação média produzida pelo sistema de iluminação na superfície de cozedura	440 lx
Fator de aumento de tempo	0,5

Dados Técnicos

Ficha de produto para exaustores domésticos

de acordo com o Regulamento Delegado (UE) n.º 65/2014 e Regulamento (UE) n.º 66/2014

MIELE	
Identificação do modelo	DAC 4943 EXTA Stella Ambient
Consumo anual de energia (CAE_{exaustor})	116,8 kWh/ano
Classe de eficiência energética	C
Índice de eficiência energética (IEE_{exaustor})	79,8
Eficiência da dinâmica dos fluidos (EDF_{exaustor})	20,1
Classe de eficiência dinâmica dos fluidos	
A (a mais eficiente) até G (a menos eficiente)	C
Eficiência de iluminação (EI_{exaustor})	32,6 lx/W
Classe de eficiência de iluminação	
A (a mais eficiente) até G (a menos eficiente)	A
Eficiência de filtragem de gorduras	81,5%
Classe de eficiência de filtragem de gorduras	
A (a mais eficiente) até G (a menos eficiente)	C
Débito de ar medido no ponto de maior eficiência	446,7 m ³ /h
Fluxo de ar (regulação de velocidade mínima)	354 m ³ /h
Fluxo de ar (regulação de velocidade máxima)	603 m ³ /h
Fluxo de ar (no modo intensivo ou boost)	716 m ³ /h
Fluxo de ar máx. ($Q_{\text{máx}}$)	716,0 m ³ /h
Pressão de ar medida no ponto de maior eficiência	363 Pa
Nível de potência sonora com ponderação A (regulação de velocidade mínima)	49 dB
Nível de potência sonora com ponderação A (regulação de velocidade máxima)	60 dB
Nível de potência sonora com ponderação A (no modo intensivo ou boost)	64 dB
Potência eléctrica medida no ponto de maior eficiência	223,9 W
Consumo de energia no modo de espera (P_s)	0,26 W
Potência nominal do sistema de iluminação	14,4 W
Iluminação média produzida pelo sistema de iluminação na superfície de cozedura	470 lx
Fator de aumento de tempo	1,3

Os valores foram determinados em combinação com o ventilador externo da Miele ABLG 202.

Miele Portuguesa, Lda.

Av. do Forte, 5
2790-073 Carnaxide

Contactos:

Telf.: 214248100

Apoio ao cliente

info@miele.pt

Serviço técnico

miele.pt/service

Website

miele.pt

Miele Experience Center em Carnaxide

Av. do Forte, 5
2790-073 Carnaxide
Telf.: 214248400

Sede Alemanha:
Miele & Cie. KG
Carl-Miele-Straße 29
33332 Gütersloh
Alemanha

DAC 4940, DAC 4240, DAC 4943 EXTA

pt-PT

M.-Nr. 12 611 750 / 00