

## Bruks- och monteringsanvisning Köksfläkt



Läs **ovillkorligen** bruksanvisningen innan du installerar och tar fläkten i bruk. På så vis undviker du personskador och skador på fläkten.

# Innehåll

---

<b>Säkerhetsanvisningar och varningar</b> .....	<b>5</b>
<b>Hållbarhet och miljöskydd</b> .....	<b>13</b>
<b>Beskrivning av produkten</b> .....	<b>14</b>
Översikt över fläkten .....	14
Komponenter .....	15
Fettfilter och panel.....	15
Kolfilter .....	15
Hällbelysning .....	15
Stämningsbelysning .....	16
Funktioner.....	16
Fläktens effektlägen.....	16
Knapp för funktionen Fortsatt drift.....	17
Drifttidsräknare .....	17
Miele@home.....	17
Anpassningsbar Con@ctivity.....	17
Powermanagement .....	17
<b>Idrifttagning</b> .....	<b>18</b>
Välj frånlufts- eller cirkulationsdrift .....	18
Ställa in Miele@home .....	19
Ansluta via app .....	19
Logga ur wifi och fjärrkontroll .....	20
Ställa in Con@ctivity .....	20
Aktivera Con@ctivity 3.0 via det lokala wifi-nätverket .....	20
Aktivera Con@ctivity 3.0 med en direkt internetanslutning .....	20
Upprepa anslutningen .....	21
Förbereda fjärrkontrollen .....	21
Logga in fjärrkontrollen .....	21
Logga ut fjärrkontrollen .....	21
<b>Styrning (automatisk)</b> .....	<b>22</b>
Matlagning med Con@ctivity på en elektrisk häll .....	22
Matlagning med Con@ctivity på en gashäll.....	22
Lämna automatdriften medan du lagar mat .....	23
<b>Styrning (manuell)</b> .....	<b>24</b>
Laga mat utan Con@ctivity-funktionen (manuell användning) .....	24
Starta fläkten.....	24
Välja effektläge.....	24
Välja andra boosterläget .....	24
Välja eftergångstid.....	24
Stänga av fläkten .....	24
Fortsatt drift Plug&Play .....	24
Släcka/tända hällbelysningen .....	25

Dimra hållbelysningen .....	25
Tända/släcka stämningsbelysningen .....	25
<b>Anpassa inställningar .....</b>	<b>26</b>
Intervall för fettfiltrets drifttidsräknare .....	26
Ändra intervall för fettfiltrets drifttidsräknare .....	26
Intervall för kolfiltrets drifttidsräknare .....	26
Ändra eller avaktivera kolfiltrets drifttidsräknare .....	26
Säkerhetsavstängning .....	27
<b>Energispartips .....</b>	<b>28</b>
<b>Rengöring och skötsel .....</b>	<b>29</b>
Rengöra höljet .....	29
Fettfilter och panel .....	29
Kondensvatten på panelen .....	30
Sätta in panelen .....	32
Återställa drifttidsräknaren för fettfiltret .....	32
Byta fettfilter .....	32
Kolfilter .....	32
Återställa drifttidsräknaren för kolfilter .....	33
Slänga förbrukat kolfilter .....	33
Fjärrkontroll .....	33
Sätta i/byta batterier .....	33
Rengöra fjärrkontrollen .....	33
<b>Miele service .....</b>	<b>34</b>
Få hjälp vid eventuella störningar .....	34
Typskyltens plats på den externa fläktmotorn .....	34
Mieles garanti .....	34
<b>Installera .....</b>	<b>35</b>
Före installationen .....	35
Ta bort skyddsfilm .....	35
Ytbeläggning på panelen .....	35
Installationsmaterial .....	35
Mått .....	36
Avstånd mellan håll och fläkt (S) .....	41
Installationsanvisningar .....	42
Plug&Play-drift .....	42
Frånluftsledning .....	43
Kallrasskydd .....	43
Kondensvatten .....	43
Ljuddämpare .....	44
Elanslutning .....	45

# Innehåll

---

<b>Tekniska data</b> .....	<b>46</b>
Extra tillbehör för cirkulationsdrift.....	46
Konformitetsdeklaration .....	47

Denna fläkt uppfyller gällande säkerhetskrav. Felaktig användning kan medföra person- och saksador.

Läs bruks- och monteringsanvisningen noga innan du börjar använda fläkten. Det är viktigt eftersom den innehåller information om montering, säkerhet, användning och underhåll. På så vis skyddar du dig samt undviker skador på fläkten.

I enlighet med normen IEC 60335-1 påpekar Miele att det är viktigt att läsa och följa kapitlet om installation av produkten samt säkerhetsanvisningarna och varningarna.

Miele tar inget ansvar för skador som har uppstått på grund av att säkerhetsanvisningarna och varningarna inte har följts.

Spara bruks- och monteringsanvisningen och överlämna den vid eventuellt ägarbyte.

### Användningsområde

- ▶ Denna fläkt är avsedd att användas i hushåll och hushållsliknande miljöer.
- ▶ Denna fläkt är inte avsedd att användas utomhus.
- ▶ Fläkten är uteslutande avsedd för användning i privata hushåll för uppsugning av matos som uppstår vid matlagning. All annan typ av användning är inte tillåten.
- ▶ I cirkulationsdrift är det inte tillåtet att montera fläkten över en gasvägg för ventilation av uppställningsrummet. Rådfråga en gasexpert om detta.

## Säkerhetsanvisningar och varningar

---

▶ Personer, som på grund av sina fysiska, sensoriska eller psykiska förmågor, eller på grund av bristande erfarenhet eller okunskap, inte är kapabla att använda fläkten på ett säkert sätt, måste hållas under uppsikt vid användningen.

De får använda den utan uppsikt endast om de fått utbildning i användningen så att de kan använda den säkert.

### Om det finns barn i hemmet

▶ Barn under 8 år bör hållas borta från fläkten. De får endast använda den under uppsikt.

▶ Barn från 8 år och uppåt får endast använda fläkten utan uppsikt under förutsättning att de känner till hur man använder den på ett säkert sätt. Barn måste kunna se och förstå riskerna med en felaktig användning.

▶ Barn får inte rengöra eller underhålla fläkten utan uppsikt.

▶ Håll uppsikt över barn som befinner sig i närheten av fläkten.

▶ Kokhällsbelysningen har mycket starkt ljus.

Var försiktig så att särskilt inte små barn tittar direkt in i lamporna.

▶ Kvävningsrisk. Barn kan under lek linda in sig i förpackningsmaterial (till exempel plastfolie) eller dra det över huvudet och kvävas. Håll därför barn borta från förpackningsmaterial.

▶ Se till att barn inte får tag i fjärrkontrollens batteri.

## Teknisk säkerhet

- ▶ Ej fackmässig installation, underhållsarbete eller reparation kan innebära allvarlig fara för användaren. Installation och service får endast utföras av Miele service eller av Miele auktoriserad fackman.
- ▶ En trasig fläkt kan vara farlig att använda. Se efter att den inte har några synliga skador och använd aldrig en trasig fläkt.
- ▶ Fläktens elektriska säkerhet garanteras endast om den ansluts till ett jordat eluttag som är installerat enligt gällande föreskrifter.
- ▶ Det är möjligt att tidvis eller permanent använda en fristående eller icke nätsynkron energiförsörjningsenhet (till exempel fristående elnätverk, backupsystem). Driften förutsätter att energiförsörjningsenheten följer föreskrifterna enligt EN 50160 eller liknande.  
De skyddsåtgärder som ska tas på uppställningsplatsen och i denna Miele-produkt vad gäller funktion och arbetssätt måste även säkerställas i fristående respektive icke nätsynkron drift. Vid behov ska åtgärderna ersättas med likvärdiga åtgärder i installationen. Exempelvis enligt det som står i aktuell publicering från VDE-AR-E 2510-2.
- ▶ Anslutningsdata (frekvens och spänning) på fläktens typskylt måste absolut överensstämma med elnätets, för att undvika skador på fläkten.  
Jämför dessa data innan anslutning. Rådfråga i tveksamma fall en elektriker.
- ▶ Grenuttag eller förlängningskablar uppfyller inte den nödvändiga säkerheten (brandfara). Anslut inte fläkten till elnätet med hjälp av sådana.
- ▶ För fläktar med modellbeteckningen ... EXT/EXTA ska anslutning till en extern fläktmotor göras med de tillhörande anslutningsledningarna och insticksanslutningar.  
Dessa fläktar får endast kombineras med externa fläktmotorer från Miele.
- ▶ Använd endast fläkten när den är monterad. På så vis garanteras säker funktion.
- ▶ Denna fläkt får inte användas på uppställningsplatser som inte står på fast mark (till exempel båtar).
- ▶ Kontakt med strömförande anslutningar och ändringar av modulens elektriska och mekaniska konstruktion kan leda till funktionsstörningar.  
Öppna bara fläktens hölje så mycket som behövs för underhåll och rengöring. Öppna aldrig andra delar av höljet.

## Säkerhetsanvisningar och varningar

---

- ▶ Garantianspråk går förlorade om fläkten repareras av andra än av Miele auktoriserad service.
- ▶ En skadad anslutningskabel får endast ersättas med en speciell anslutningskabel av samma typ (kan beställas hos Miele's reservdelsavdelning).
- ▶ Lamporna är fast monterade. De får bara bytas av Miele service eller en behörig elektriker.
- ▶ Vid installation, underhållsarbeten och reparationer måste fläkten vara spänningsfri. Det är den endast i något av följande fall:
  - När säkringarna är frånslagna.
  - När skruvsäkringarna är helt utskruvade.
  - Dra ut stickproppen (om sådan finns). Dra inte i anslutningskabeln utan i stickproppen.
- ▶ Viktigt vid hantering av fjärrkontrollens batteri:
  - Kortslut inte batteriet, ladda inte upp det och elda inte upp det. Explosionsrisk!
  - Lämna använda batterier i en batteriinsamling.



# Säkerhetsanvisningar och varningar

## Samtidig användning av exempelvis gas- eller koleldad värmekälla

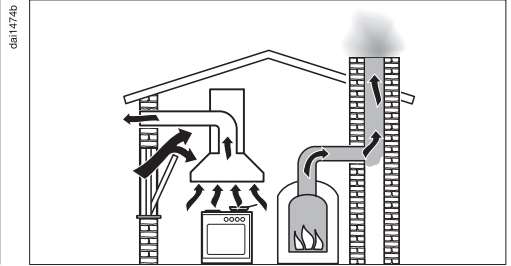
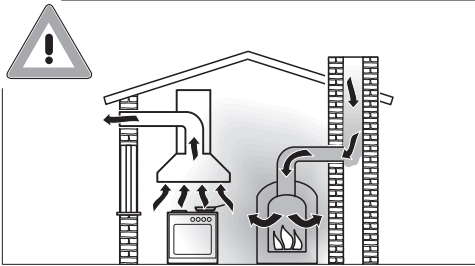

**⚠ Risk för förgiftning på grund av förbränningsgaser.**  
Om fläkten används samtidigt som exempelvis en gas- eller koleldad värmekälla i samma rum eller ventilationssystem är det mycket viktigt att man är försiktig.

Dessa värmekällor utnyttjar rumsluften och leder ut sina avgaser i det fria via en avgasanläggning (till exempel skorsten). Det kan handla om till exempel gas-, olje-, trä eller koldrivna värmeanordningar, genomströmningsvärmare, varmvattenberedare, hällar eller ugnar.

Fläkten använder rumsluften från köket och närliggande rum. Detta gäller följande funktioner:

- Frånluftsdrift,
- Frånluftsdrift med extern fläkt,
- Cirkulationsdrift med en box för cirkulationsdrift (kolfilter) som monterats utanför rummet.

Om tilluften är otillräcklig så uppstår ett undertryck. Värmekällorna får för lite förbränningsluft. Detta påverkar förbränningen.

Giftiga förbränningsgaser kan dra in i rummen från skorstenen eller utsläppsanordningen.

Livsfara.

## Säkerhetsanvisningar och varningar

---

Säker drift vid samtidig användning av fläkten och exempelvis en gas- eller koleldad värmekälla är möjlig om undertrycket inte överstiger 4 Pa (0,04 mbar) vilket förhindrar en återsugning av avgaserna.

Detta kan uppnås om förbränningsluften kan passera genom icke förslutbara springor i till exempel dörrar och fönster. Se till att öppningen är tillräckligt stor. En tillufts-/ventilationskanal garanterar normalt sett inte en tillräcklig luftförsörjning.

Utgå i bedömningen alltid från bostadens ventilation i sin helhet. Dessutom är det viktigt att du följer sotarens råd.

Om fläkten används med cirkulationsdrift och luften leds tillbaka in i köket är samtidig drift av en värmekälla som utnyttjar rumsluften riskfri.

### Användning

► Brandrisk på grund av öppna lågor.

Arbeta inte med öppen låga under fläkten. Till exempel är det förbjudet att flambära och grilla över öppen eld. När fläkten är inkopplad drar den in lågorna i filtret. Matfett som har samlats i filtret kan då antändas.

► Om du lagar mat på en gashäll med väldigt stark värme kan fläkten ta skada.

- Stäng av gasspisen/gashällen även om du bara tar bort kokkärlet för en kort stund.
- Välj kokkärl som passar storleken på kokzonen.
- Reglera gaslågan så att den aldrig når utanför kokkärlets botten och slår upp.
- Undvik att hetta upp kokkärlet för mycket (till exempel vid tillagning med wokpanna).

► Starta alltid fläkten när du använder spisen/hällen.

Om du inte använder fläkten kan det bildas kondensvatten.

▶ Olja och fett kan självantända vid överhettning och göra att fläkten börjar brinna.

Ha uppsikt över kastruller, pannor och fritöser när du lagar mat i olja. Även om du grillar på en elektrisk grill måste du göra det under ständig uppsikt.

▶ Fett och smutsavlagringar kan påverka fläktens funktion. Använd aldrig fläkten utan fettfilter. Det blir mycket enklare att göra rent ångskärmen om fettfiltret används.

▶ Det föreligger en brandrisk om inte rengöringen sker enligt bruksanvisningen.

▶ Tänk på att fläkten blir väldigt varm av den uppåtstigande värmen. Rör inte fläkten eller fläktfiltret förrän fläkten har svalnat.

### Korrekt installation

▶ Se anvisningarna från tillverkaren av din häll för information om den kan användas i kombination med en häll eller inte.

▶ Det är inte tillåtet att montera fläkten över eldstäder för trä, kol eller annat bränsle i fast form.

▶ Ett för litet avstånd mellan häll och fläkt kan leda till att fläkten kan gå sönder.

Om inte tillverkaren anger ett större säkerhetsavstånd, ska avstånden mellan hällen och underkanten på fläkten som anges i avsnittet "Installation" följas.

Ska olika produkter användas under fläkten, för vilka olika säkerhetsavstånd gäller, ska alltid det största avståndet väljas.

▶ Beakta avsnittet "Installation" för att sätta fast fläkten.

▶ Komponenter kan ha vassa kanter och orsaka skador. Använd handskar med skärskydd vid montering.

▶ Använd endast rör och slangar av ej brännbart material för frånluftskanalen. Sådana finns att köpa hos en återförsäljare för Miele eller Miele service.

▶ Frånluften får varken föras ut i rök- eller imkanal eller i en skorsten som är upptagen för annat bruk.

▶ Om frånluften ska föras ut i en rök- eller imkanal som inte längre är i bruk måste du ha tillstånd av sotaren.

## Säkerhetsanvisningar och varningar

---

### Rengöring och skötsel

▶ Ångan i en ångrengörare kan tränga fram till spänningsledande delar och orsaka kortslutning.

Använd därför aldrig ångrengörare vid rengöring av fläkten.

### Tillbehör och reservdelar

▶ Använd bara originaldelar från Miele. Om ej godkända tillbehör används gäller inte längre garanti och/eller produktansvar och Miele kan inte längre garantera att säkerhetsbestämmelserna uppfylls.

▶ Endast om originalreservdelar används garanterar Miele att alla säkerhetskrav uppfylls.

▶ Miele garanterar tillgängligheten av reservdelar till din fläkt i upp till 15 år (minst 10 år) efter att modellserien har utgått ur sortimentet.

## Transportförpackning

Förpackningen skyddar maskinen mot transportskador. Förpackningsmaterialen är valda med hänsyn till miljön och är därför återvinningsbara.

Förpackning/emballage som återförs till materialkretsloppet innebär minskad råvaruförbrukning. Lämna till materialspecifika återvinningscentraler om möjligt. Din Miele-återförsäljare kan ta tillbaka förpackningen.

## Hantering av uttjänt maskin

Uttjänade elektriska och elektroniska produkter innehåller i många fall material som kan återanvändas. Men de innehåller även skadliga ämnen som är nödvändiga beståndsdelar för produkternas funktion och säkerhet. Om sådana ämnen hamnar i hushållsavfallet eller hanteras på fel sätt kan det medföra skador på människors hälsa och på miljön. Kasta därför på inga villkor den uttjänade produkten i hushållsavfallet.



Lämna in uttjänade elektriska och elektroniska produkter till en återvinningsstation. Du är själv ansvarig för att radera eventuella personliga uppgifter som kan stå på maskinen. Du har en lagstadgad skyldighet att plocka ur gamla batterier och lampor som inte sitter fast i produkten. Ta dem till ett lämpligt uppsamlingsställe, där de kan lämnas in. Se till att den uttjänade produkten förvaras barnsäkert tills den lämnas in för omhändertagande.

## Återlämna gamla batterier

I elektriska och elektroniska produkter finns batterier som inte får slängas i hushållssoporna. Du har en lagstadgad skyldighet att plocka ur de gamla batterier som inte sitter fast i luftrenaren och ta dem till ett lämpligt uppsamlingsställe, där de kan lämnas in. Isolera metallkontaktarna med tejp innan du slänger dem för att undvika kortslutning. Batterier kan innehålla ämnen som är skadliga för miljön och människors hälsa.

Det finns ytterligare anvisningar på batterierna (litiumbatterier är till exempel märkta med "Li-ion"). En överkryssad soptunna betyder att man inte får slänga batterier i soporna. Vi är även skyldiga att informera om följande: Om den överkryssade soptunnan är märkt med en eller flera kemiska beteckningar så innehåller batteriet bly (Pb), kadmium (Cd) och/eller kvicksilver (Hg).



Gamla batterier innehåller viktiga råvaror och kan återanvändas. Att samla in gamla batterier separat underlättar hanteringen och återvinningen.

# Beskrivning av produkten

## Översikt över fläkten

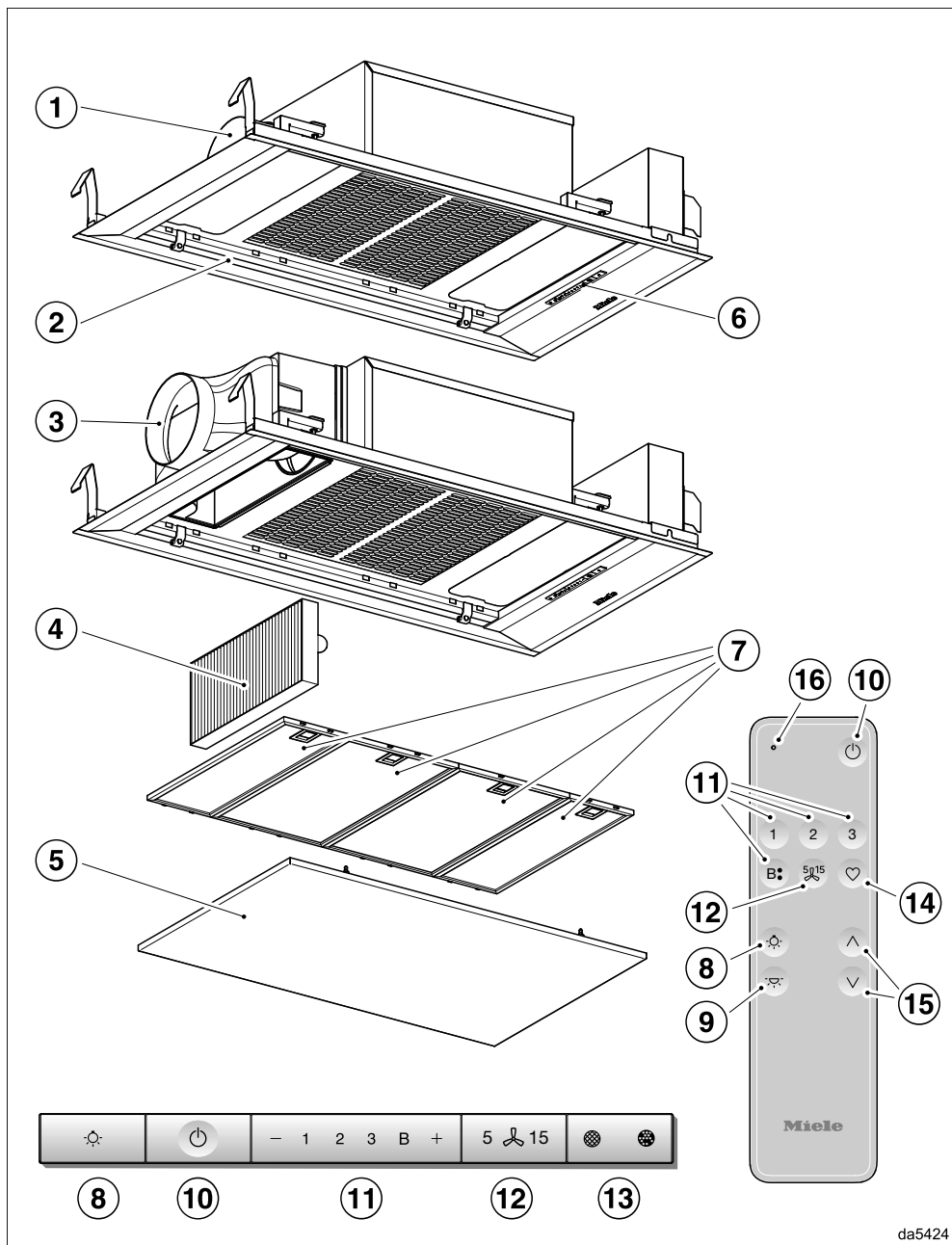

# Beskrivning av produkten

- ① Frånluftsanslutning  
Frånluften kan antingen ledas ut åt vänster, bakåt eller framåt.
- ② Hällbelysning och stämningsbelysning
- ③ Luftutsläpp vid cirkulationsdrift
- ④ Kolfilter  
Kolfilter som kan återanvändas en gång eller återaktiveras  
Extra tillbehör för cirkulationsdrift
- ⑤ Panel
- ⑥ Manöverpanel
- ⑦ Fettfilter
- ⑧ Touchknapp för att tända/släcka/dimra hällbelysningen
- ⑨ Touchknapp för att tända och släcka stämningsbelysningen
- ⑩ Knapp för att koppla till och från fläkten
- ⑪ Knappar för inställning av fläkteffekt
- ⑫ Knapp för funktionen Fortsatt drift
- ⑬ Knapp för drifttidsräknare
- ⑭ Knapp utan funktion
- ⑮ Knappar för att dimra hällbelysningen
- ⑯ Kontrollampor

## Komponenter

### Fettfilter och panel

Panelen och de återanvändbara fettfiltren av metall fångar upp alla fasta partiklar i matoset (fett, damm med mera) och förhindrar att fläkten blir smutsig.



#### Brandrisk

Fettfilter med för mycket fett är brännbara.

Rengör fettfiltren med regelbundna mellanrum.

Väldigt smutsiga fettfilter minskar sug-effekten och leder till att fläkten och köket blir smutsigare.

### Kolfilter

Vid cirkulationsdrift och cirkulationsdrift Plug&Play måste ett kolfilter användas till fettfiltren. Kolfiltret binder luktämnen som uppstår när du lagar mat.

Kolfiltret finns att köpa som extra tillbehör. Det finns kolfilter som ska bytas när drifttiden är slut och kolfilter som kan återaktiveras.

### Hällbelysning

Du kan tända, släcka och dimra hällbelysningen oberoende av fläkten.

Om du använder Miele@home kan du anpassa ljustemperaturen på din köksbelysning via Miele-appen (Miele DynamicWhite).

# Beskrivning av produkten

## Stämningsbelysning

Det är möjligt att tända och släcka stämningsbelysningen oberoende av fläkten.

Om du använder Miele@home kan du ändra ljusstyrka och ljusfärg med Miele-appen.

Det går inte att använda stämningsbelysningen samtidigt som hållbelysningen.

## Funktioner

### Frånluftsdrift



Luften som har sugits upp renas genom fettfiltren och leds ut.

### Cirkulationsdrift

(endast med kolfilter som extra tillbehör, se avsnittet "Tekniska data")



Luften som har sugits upp renas genom fettfiltren och passerar sedan genom ett kolfilter innan den leds ut. Luften leds sedan tillbaka in i köket.

### Cirkulationsdrift Plug&Play

Luften som har sugits upp renas genom fettfiltren och passerar sedan genom ett kolfilter innan den leds ut. Luften leds sedan tillbaka genom taket in i köket, utan luftkanal. Se anvisningarna i avsnittet "Installation".

## Vid drift med extern fläktmotor:

(Fläktar med modellbeteckningen ... EX-TA)



Fläktar som är avsedda för anslutning till extern fläktmotor har fläktmotorn placerad utanför rummet där fläkten är monterad. Den externa fläktmotorn ansluts till fläkten med en styrkabel och styrs via Con@ctivity, manöverpanelen eller fläktens fjärrkontroll.

## Fläktens effektlägen

För lättare till kraftigare matos-, lukt- eller värmeutveckling kan du välja mellan lägena **1** till **3**.

Höj effektläget vid ökad matos-, lukt eller värmeutveckling.

För tillfälligt kraftig matos-, lukt- eller värmeutveckling, till exempel vid stekning, finns boosterlägena **B<sub>1</sub>** och **B<sub>2</sub>**.

Boosterlägena sänks automatiskt efter några minuter.

da|0494a

da|0494b

da|0494c



## Knapp för funktionen Fortsatt drift

Med funktionen Fortsatt drift stängs fläkten av automatiskt efter en förvald tid.

Luften i köket renas från ånga och matos som eventuellt finns kvar efter matlagningen. Då undviks rester i fläkten och eventuella lukter som då kan uppstå.

## Drifftidsräknare

Fläkten sparar tiden som den är i drift.

När symbolen för fettfilter  lyser ska fettfiltren rengöras.

När symbolen för kolfilter  lyser så är det dags att byta eller återaktivera kolfiltret (om det kan återaktiveras).

Du kan anpassa drifftidsräknarens intervall till dina matlagningssvanor.

Avaktivera kolfiltrets drifftidsräknare om du använder fläkten i frånluftsdrift.

## Miele@home

Du kan ansluta fläkten till ditt lokala nätverk och styra den via Miele-appen i din mobila enhet.

Om även din Miele-häll ingår i det lokala nätverket, är Con@ctivity-funktionen automatiskt aktiverad.

## Anpassningsbar Con@ctivity

Med Con@ctivity-funktionen styrs fläkten automatiskt utifrån hällens drift.

Detta förutsätter att fläkten och Miele-hällen är anslutna till det lokala nätverket eller har en direkt internetanslutning.

Du kan även när som helst styra fläkten manuellt under den automatiska driften.

Om du till exempel regelbundet använder ett högre effektläge så anpassas den automatiska driften till dina vanor (Miele Con@ctivity Plus).

## Powermanagement

Fläkten har funktionen "Powermanagement". Powermanagement är till för att spara energi. Det ser till att fläkten automatiskt stängs av och att belysningen släcks.

- Det andra boosterläget sänks automatiskt till det första boosterläget efter 2 minuter.

Det första boosterläget sänks automatiskt till läge **3** efter 5 minuter.

- Om fläkten har effektläge 3, 2 eller 1 kommer den efter 2 timmar att sänkas ett läge i taget i steg om 30 minuter tills den är avstängd.

- Den tända hällbelysningen släcks automatiskt efter 12 timmar.

# Idrifttagning

Inställningarna görs på fläkstens manöverpanel, inte på fjärrkontrollen.

## Välj frånlufts- eller cirkulationsdrift

Fläkten är avsedd för frånlufts- och cirkulationsdrift. Fläkstens effekt anpassas till den valda funktionen. Vid leverans är den inställd på cirkulationsdrift. För frånluftsdrift måste du bygga om fläkten.

Deaktivera drifttidsräknaren för kolfiltret för att ställa om till frånluftsdrift.

- Stäng av fläkten och hållbelysningen.
- Tryck samtidigt in knappen “+” och knappen för drifttimmar .

Kolfiltersymbolen  och en av kontrollamporna för fläkteffekt blinkar.



- Tryck på knappen “+” tills **B** blinkar.
- Bekräfta valet med knappen för drifttimmar .

Alla kontrollampor släcks.

Frånluftsdrift är inställd.

Om ingen bekräftelse görs inom 4 minuter behålls den gamla inställningen.

## Aktivera/avaktivera Plug&Play

- Stäng av fläkten och hållbelysningen.
- Tryck på knappen för Fortsatt drift  i cirka 10 sekunder tills knappen **1** lyser.
- Tryck sedan på:
  - knappen “—”,
  - knappen Belysning  och sedan åter på
  - knappen Belysning .

Om Plug&Play är avaktiverat blinkar **1** och **3**.

När funktionen är aktiverad, så lyser **1** och **3** med fast sken.

- Aktivera funktionen genom att trycka på knappen “+”.

**1** och **3** lyser med fast sken.

- För att avaktivera trycker du på knappen “—”.

**1** och **3** blinkar.

- Bekräfta valet med knappen för Fortsatt drift .

Alla kontrollampor släcks.

## Ställa in Miele@home

Förutsättning:

- ett wifi-nätverk,
- Miele-appen,
- ett användarkonto hos Miele. Användarkontot kan du skapa i Miele's app.

Kontrollera att signalen från ditt nätverk är tillräckligt stark där fläkten finns.

## Tillgänglighet Miele@home

Vilka funktioner du kan använda i Miele-appen beror på vilka Miele@home-servicetjänster som är tillgängliga i ditt land.

Servicetjänsten för Miele@home finns inte i alla länder.

Gå till Miele's hemsida [www.miele.se](http://www.miele.se) för information om tjänstens tillgänglighet.

## Appen Miele

Appen Miele kan laddas ner utan kostnad från App Store® eller Google Play™.



## Ansluta via app

Du kan upprätta nätverksförbindelsen med appen Miele.

- Installera appen Miele på din mobila enhet.

För att göra en inloggning behöver du:

1. lösenordet till ditt wifi-nätverk
2. lösenordet till fläkten.

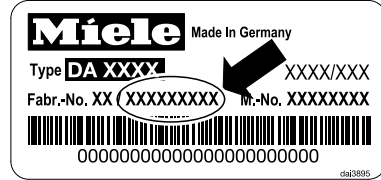

Lösenordet för fläkten består av de sista 9 siffrorna i tillverkningsnumret. Du hittar numret på typskylten.

Om du tar ut fettfiltren så hittar du typskylten.

- Logga in produkten i appen. Följ inloggningstegen.

Om en uppmaning visas att aktivera fläktens wifi gör du följande:

- Stäng av fläkten.
- Håll knappen "+" intryckt.
- Tryck samtidigt på knappen belysning .

**2** lyser ihållande, **3** blinkar.

Fläkten är beredd för anslutning de kommande 10 minuterna.

- Följ stegen i appen.

Efter lyckad anslutning lyser **2** och **3** ihållande.

- Bekräfta valet med knappen för Fortsatt drift  15.

Fläkten kan nu manövreras via appen.

Om anslutningen inte kan göras så blinkar **2** och **3** eller så avbryts processen.

- Upprepa processen.

# Idrifttagning

## Logga ur wifi och fjärrkontroll

För att upprätta en ny wifi-anslutning eller en anslutning till fjärrstyrning, måste först befintliga anslutningar avslutas.

Vid utloggning loggas alltid såväl wifi som en ansluten fjärrkontroll ut.

- Stäng av fläkten.
- Håll knappen “—” intryckt.
- Tryck samtidigt på knappen belysning .



Vid en befintlig wifi-anslutning lyser **2** och **3** ihållande.

Om en fjärrkontroll är inloggad så lyser dessutom **B**.

- Tryck på knappen “—”.

**2** lyser ihållande och **3** blinkar.

Efter några sekunder blinkar **2** och **3**. Anslutningen är avslutad.

- Lämna frånkopplingsläget på fläkten genom att trycka på knappen Fortsatt drift <sup>5</sup><sup>15</sup>.
- Tryck samtidigt på knapparna **B** och  på fjärrkontrollen.

Alla anslutningar är avslutade. Du kan upprätta en ny anslutning.

## Ställa in Con@ctivity

### Aktivera Con@ctivity 3.0 via det lokala wifi-nätverket

Förutsättning:

- Wifi-nätverk i hemmet
- Wifi-kompatibel håll från Miele

- Anslut fläkten och hällen till wifi-nätverket (se avsnittet “Ställa in Miele@home”).

Con@ctivity-funktionen aktiveras automatiskt.

### Aktivera Con@ctivity 3.0 med en direkt internetanslutning

Som alternativ till anslutning till ett lokalt nätverk kan du skapa en direktanslutning mellan hällen och fläkten.

Förutsättning:

- Wifi-kompatibel håll från Miele

- Stäng av fläkten.
- Håll knappen “+” intryckt.
- Tryck samtidigt på knappen “—”.

**2** lyser ihållande, **3** blinkar.

Fläkten är beredd för anslutning de kommande 2 minuterna.

- Starta wifi-anslutningen på hällen. Information om hur du ska gå till väga hittar du i bruksanvisningen till hällen.

Efter lyckad anslutning lyser **2** och **3** ihållande.

- Lämna anslutningsläget på fläkten genom att trycka på knappen Fortsatt drift <sup>5</sup><sup>15</sup>.

Con@ctivity är nu aktiverat.

Om det finns en direkt wifi-anslutning kan hällen och fläkten inte ingå i ett hemnätverk. Bryt den direkta anslutningen om du istället vill ansluta till hemnätverket (se "Logga ur wifi").

## Upprepa anslutningen

Om anslutningen inte kan göras så blinkar **2** och **3**, eller så avbryts processen av fläkten.

- Bryt anslutningen på fläkten (se "Logga ur wifi") **och** på hällen.
- Upprepa anslutningen.

## Förbereda fjärrkontrollen

- Sätt in batterierna i fjärrkontrollen, se avsnittet "Rengöring och skötsel", "Sätta i/byta batterier".

## Logga in fjärrkontrollen

- Håll knappen + intryckt på fläkten i cirka 10 sekunder.
- 2** lyser ihållande, **3** blinkar.
- Tryck samtidigt på knapparna **1** och **3** på fjärrkontrollen tills kontrollampan blinkar rött.

Inloggningen startar.

När inloggningen är utförd lyser kontrollampan på modulen grönt en kortare stund.

På fläkten lyser **2** och **3** med fast sken.

- Bekräfta valet på fläkten med knappen för Fortsatt drift .

Om inloggningen misslyckades så blinkar **2** och **3**.

- Upprepa processen i detta fall.

## Logga ut fjärrkontrollen

- Information om inloggningen hittar du i avsnittet "Idrifttagning", "Logga ur wifi och fjärrstyrning".

# Styrning (automatisk)

## Matlagning med Con@ctivity på en elektrisk häll

- Starta en kokzon på önskat läge.

Belysningen tänds.

Efter några sekunder startar fläkten, först kort på läge **2**, för att sedan byta till läge **1**.

Fläkten väljer automatiskt rätt läge under matlagningen. Effektläget på fläkten beror på hur många kokzoner som är startade och deras effektlägen.

Fläkten reagerar med fördröjning. Under detta beaktas att en ändring av hällens effektläge inte omedelbart leder till mindre eller mer ånga.

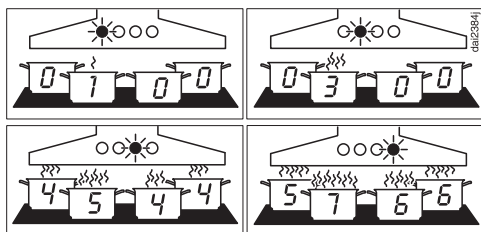

Exempel för fläktläge **1** till **B**

- Stäng av alla kokzoner efter matlagningen.

Fläkten kommer inom de närmsta minuterna att stegvis sänka effekten för att till sist stängas av helt.

På så vis renas luften från ånga och matos som eventuellt finns kvar efter matlagningen.

Efter ytterligare 30 sekunder släcks belysningen.

## Stekning med Con@ctivity

- Om du till exempel värmer upp en stekpanna på högsta läget för att steka på något. Efter cirka 10 sekunder

till 4 minuter sänker du värmen igen (60 sekunder till 5 minuter på en HighLight-häll).

Fläkten känner av när mat steks.

Fläkten startas och kommer att växla ner till fläktläge 3 efter att värmen på hällen har sänkts och kommer sedan att stanna på den effekten i cirka 5 minuter.

Sedan kommer fläkteffekten att bestämmas av Con@ctivity-funktionen.

Du kan också på förhand manuellt välja ett annat fläktläge.

## Matlagning med Con@ctivity på en gashäll

- Starta en kokzon på önskat läge.

Belysningen tänds.

Efter några sekunder startar fläkten, först kort på läge **2**.

Fläkten hålls kvar på läge **2**, oberoende av valt effektläge på hällen.

- Stäng av alla kokzoner efter matlagningen.

Funktionen Fortsatt drift aktiveras. Siffran **5** på knappen Senare start  $\text{5} \text{ } \text{15}$  lyser.

Fläkten och hällens belysning stängs av/släcks efter 5 minuter.

På så vis renas luften från ånga och matos som eventuellt finns kvar efter matlagningen.

## Lämna automatdriften medan du lagar mat

Du kan lämna automatdriften medan du lagar mat:

- Välj ett annat fläktläge manuellt eller
- stäng av fläkten manuellt eller
- aktivera funktionen Senare start  eller
- styr hållbelysningen (gäller endast i kombination med en gashäll).

Om du stänger av fläkten manuellt i Plug&Play-drift så fortsätter den att gå vidare på läge **1** (se avsnittet “Manuell användning – Stänga av fläkten”).

## Återgå till automatdrift

I kombination med elektrisk häll:

- om du efter ett manuellt val av ett fläktläge inte aktiverar fläkten under cirka 5 minuter
- det manuellt valda fläktläget motsvarar det automatiska driftläget igen
- fläktmotorn och hällen har varit avstängda i minst 30 sekunder.  
När du kopplar in hällen nästa gång så kommer automatdriften att starta automatiskt.

I kombination med gashäll:

- fläktmotorn och hällen har varit avstängda i minst 30 sekunder.  
När du kopplar in hällen nästa gång så kommer automatdriften att starta automatiskt.

## Lämna automatdriften under hela matlagningen

- Starta fläkten **innan** hällen.

Con@ctivity är avaktiverad tills fläkten stängs av.

Om fläktmotorn och hällen har varit avstängda i minst 30 sekunder efter matlagning, så kommer automatdriften att starta automatiskt nästa gång du startar hällen.

# Styrning (manuell)

---

## Laga mat utan Con@ctivity-funktionen (manuell användning)

I följande lägen ska fläkten användas manuellt:

- Con@ctivity-funktionen är avaktiverad.
- Du har avaktiverat Con@ctivity-funktionen (se avsnittet "Användning (automatisk drift) –Pausa automatdriften").

## Starta fläkten

- Tryck på knappen för På/Av .

Fläkten startar på läge **2**.

## Välja effektläge

- Välj önskat effektläge med knapparna – eller +.

## Välja andra boosterläget

- När du väljer boosterläget så lyser symbolen **B**. Om du vill öka effektläget ytterligare så trycker du åter på knappen +.

**B** blinkar.





Det andra boosterläget är aktiverat. Lufteffekten ökar en kortare stund.

## Gå tillbaka till boosterlägena

Det andra boosterläget sänks automatiskt till det första boosterläget efter 2 minuter.

Det första boosterläget sänks automatiskt till läge **3** efter 5 minuter.

## Välja eftergångstid

- Tryck på knappen Fortsatt drift <sup>5</sup> <sup>15</sup> medan fläkten är inkopplad efter matlagningen:
  - En gång: fläkten stängs av efter 5 minuter (**5**  lyser).
  - Andra gången: fläkten stängs av efter 15 minuter ( **15** lyser).
  - Om du trycker på knappen för Fortsatt drift <sup>5</sup> <sup>15</sup> igen förblir fläkten igång (<sup>5</sup> <sup>15</sup> slocknar).

## Stänga av fläkten

- Stäng av fläkten med På/Av-knappen .

Symbolen  släcks.

## Fortsatt drift Plug&Play

Om du stänger av fläkten i Plug&Play-drift så fortsätter den att gå vidare på läge **1**.

Under den fortsatta driften säkerställs att taket ventileras efter matlagningen.

Beroende på senast aktiva fläktläge är den fortsatta driften mellan 2–30 minuter.

Du kan stänga av fläkten direkt under den fortsatta driften med knappen **1** eller knappen På/Av .

Denna funktion är oberoende av funktionen Fortsatt drift <sup>5</sup> <sup>15</sup>.







## Släcka/tända hållbelysningen

- För att sätta på eller stänga av, tryck kort på knappen Belysning .

Belysningen kopplas in på maximal ljusstyrka.

När stämningbelysningen är tänd, släcks fläktbelysningen vid inkoppling.

## Dimra hållbelysningen

- Håll knappen för belysning  intryckt medan belysningen är tänd. Ljusstyrkan blir svagare tills du släpper knappen.
- Om du trycker in knappen för hållbelysning  på nytt och håller den intryckt blir ljusstyrkan starkare tills du släpper den.
- Du kan även använda knapparna upp  och ner  på fjärrkontrollen.

## Tända/släcka stämningbelysningen

- Tryck på knappen stämningbelysningen  på fjärrkontrollen.

Lampan tänds med samma ljusstyrka och ljusfärg som när den användes förra gången.

- För att släcka trycker du på knappen för stämningbelysningen .

När hållbelysningen är tänd, släcks stämningbelysningen vid inkoppling.

# Anpassa inställningar





Inställningarna görs på fläktens manöverpanel, inte på fjärrkontrollen.

## Intervall för fettfiltrets drifttidsräknare

Vid leverans är ett rengöringsintervall på 30 timmar inställt.

- Ett kortare intervall på 20 timmar är lämpligt om du steker och friterar mycket.
- Om du inte lagar mat så ofta är det ändå bra med ett kortare rengöringsintervall. Det kortare intervallet förhindrar att fett som har samlats hårdnar och försvårar rengöringen.
- Du kan välja ett intervall på 40 eller 50 timmar om du regelbundet lagar fettsnål mat.



## Ändra intervall för fettfiltrets drifttidsräknare

- Stäng av fläkten och hållbelysningen.
- Tryck samtidigt in knappen Fortsatt drift  <sup>5</sup>  <sup>15</sup> och knappen för drifttimmar  .

Fettfiltersymbolen  och en av kontrolllamporna för fläkteffekt blinkar.

**1** till **B** visar den inställda tiden:

- 1**..... 20-timmarsvisning
- 2**..... 30-timmarsvisning
- 3**..... 40-timmarsvisning
- B**..... 50-timmarsvisning

- Välj en kortare drifttid med knappen – eller en längre med knappen +.
- Bekräfta valet med knappen för drifttimmar  .

Alla kontrolllampor släcks.



Får du ingen bekräftelse inom 4 minuter behålls den gamla inställningen.

## Intervall för kolfiltrets drifttidsräknare

Fabriksinställningen är inställd på ett intervall på 180 timmar.

- Om du ofta tillagar maträtter som skapar mycket matos rekommenderar vi att du kortar ner intervallet till 120 timmar.
- Om du sällan tillagar maträtter som skapar mycket matos kan du förlänga intervallet till 240 timmar.

## Ändra eller avaktivera kolfiltrets drifttidsräknare



- Stäng av fläkten och hållbelysningen.
- Tryck samtidigt in knappen “+” och knappen för drifttimmar  .

Kolfiltersymbolen  och en av kontrolllamporna för fläkteffekt blinkar.

**1** till **B** visar den inställda tiden:

- 1**..... 120-timmarsvisning
- 2**..... 180-timmarsvisning
- 3**..... 240-timmarsvisning
- B**..... avaktiverad

- Välj den önskade tiden med knappen “+” eller “-”.



- Bekräfta valet med knappen för drifttimmar  .

Alla kontrolllampor släcks.

Får du ingen bekräftelse inom 4 minuter behålls den gamla inställningen.

## Aktivera/avaktivera powermanagement

Tänk på att en avaktivering kan leda till en högre energiförbrukning.

- Stäng av fläkten och hållbelysningen.
- Tryck på knappen för Fortsatt drift  i cirka 10 sekunder tills knappen **1** lyser.
- Tryck sedan på:
  - knappen Belysning ,
  - knappen “—” och åter på
  - knappen Belysning .

Om Powermanagement är aktiverat lyser **1** och **B** ihållande.

Är det avaktiverat blinkar **1** och **B**.

- Tryck på knappen “—” för att avaktivera Powermanagement.

**1** och **B** blinkar.



- Aktivera funktionen genom att trycka på knappen “+”.

**1** och **B** lyser med fast sken.

- Bekräfta valet med knappen för Fortsatt drift .

## Säkerhetsavstängning

Om powermanagement är avaktiverat så kommer fläkten att stänga av sig själv efter 12 timmar (fläkt och belysning).

- Tryck på knappen På/Av  eller Belysning  för att starta igen.

## Energispartips

---

Den här fläkten arbetar väldigt effektivt och energisparande.

- Se till att köket är ordentligt ventilerat när du lagar mat. Om inte tillräckligt med luft tillförs vid frånluftsdrift kommer inte fläkten att arbeta effektivt och driftljudet blir högre.
- Laga mat på så låg effekt som möjligt. Lite matos betyder också lägre effektläge på fläkten och därmed lägre energiförbrukning.
- Rengör eller byt filtret med regelbundna intervall. Väldigt smutsiga filter minskar effekten, är inte lika hygieniskt och bidrar till en ökad brandrisk.
- Använd Con@ctivity-funktionen. Fläkten startar och stängs av automatiskt. Den kommer att välja det perfekta effektläget för alla tillfällen samtidigt som den drar så lite energi som möjligt.
- Om du använder fläkten manuellt så beakta följande:
  - Kontrollera det valda effektläget på fläkten. Det räcker ofta med ett lägre effektläge. Använd bara Booster-läget när det behövs.
  - Om det osar väldigt mycket kan du redan tidigt höja effektläget. Det är mycket effektivare än att låta fläkten gå längre för att få upp os som redan spritt ut sig i köket.
  - Tänk på att stänga av fläkten efter matlagningen igen. Använd funktionen Fortsatt drift om det fortfarande är kvar ånga och lukt i köket efter matlagning. Fläkten stänger automatiskt av sig efter en vald tid.

⚠ Bryt alltid strömmen till fläkten före rengöring och skötsel (se avsnittet "Säkerhetsanvisningar och varningar").

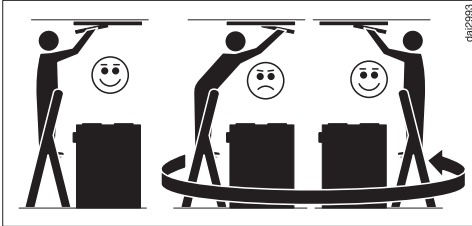

⚠ Beakta följande när du rengör fläkten:  
Använd en stabil steg.  
Se till att du står ordentligt på stegen.  
Luta dig inte över hällen.  
Trampa inte på arbetsytan eller hällen.

## Rengöra höljet

- Rengör alla ytor och manöverelementen endast med en lätt fuktad trasa, diskmedel och varmt vatten.
- Ta ut fettfiltret och gör rent de delar av höljet som du kommer åt. På så vis undviker du brandrisk.
- Torka därefter ytor torra med en mjuk trasa.
- Ytor av rostfritt stål kan dessutom rengöras med ett rengöringsmedel för rostfritt stål som inte repar (inte lämpligt för knapparna).  
För att förhindra att ytan snabbt blir smutsig finns det vårdande medel för rostfria ytor som kan köpas hos Miele.

## Anvisningar för rengöring av höljet

Vid användning av olämpliga rengöringsmedel kan ytorna skadas.

Använd inte dessa rengöringsmedel:

- rengöringsmedel som innehåller soda, ammoniak, syra eller klorid,
- skurmedel, hårda disksvampar eller gamla disksvampar som innehåller rester av skurmedel.

Vid rengöring av färgade ytor på höljet repas ytan, vilket kan synas beroende på rumsbelysningen.

## Fettfilter och panel

### Rengöringsintervall panel och fettfilter

Efter en förinställd drifttid tänds symbolen för fettfilter  för att påminna dig om att göra rent fettfiltren och panelen.

Rengör fettfiltren och panelen senast var 3–4 vecka, även om symbolen för fettfilter  ännu inte har tänts. Fettrester som inte tas bort förhårdnar så småningom och blir svåra att få bort.

# Rengöring och skötsel

## Kondensvatten på panelen

Det bildas kondensvatten på panelen under matlagningen. Detta avdunstar efter avslutad tillagning. Ta ut panelen först ungefär två timmar efter matlagningen så att kondensvatten som bildats har avdunstats och inte droppar ner.

## Ta ut panelen och fettfiltret

⚠ Om panelen eller ett filter ramlar ner kan detta orsaka skador. Håll i panelen och fettfiltret ordentligt när du ska ta ut dem.

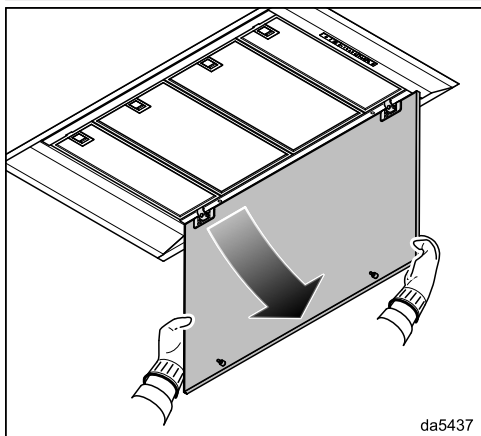

- Dra panelen vid framkanten ur spärren framåt och luta den neråt.

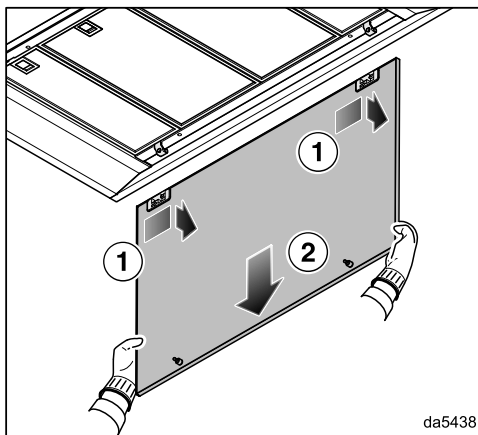

- Skjut panelen en bit åt höger och ta ut den bakåt.

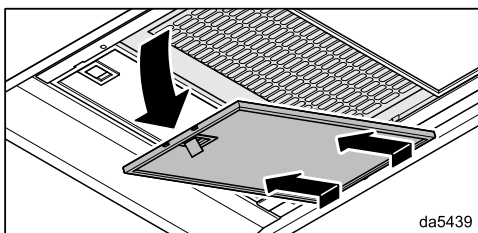

- Öppna spärren till fettfiltret och vinkla det cirka 45° neråt. Haka loss fettfiltret och ta ut det.

## Rengöra panelen

- Följ anvisningarna i avsnittet "Rengöra höljet" vid rengöring av panelen.

## Rengöra fettfiltret för hand

- Rengör fettfiltren med en diskborste i varmt vatten med mildt handdiskmedel i. Späd alltid ut diskmedlet med vatten och använd det inte koncentrerat.
- Lägg fettfiltren på tork på ett underlag som suger upp fukten bra.

## Anvisningar för rengöring för hand

Vid regelbunden användning av olämpliga rengöringsmedel kan filterytorna skadas.

Använd inte dessa rengöringsmedel:

- kalklösande rengöringsmedel
- skurmedel i pulver eller flytande form
- aggressiva allrengöringsmedel och fettlösningsprayer
- ugnsspray

## Diska fettfiltren i diskmaskin

- Placera fettfiltren lodrätt eller lutande i underkorgen. Se till att spolarmen kan röra sig fritt.
- Använd ett vanligt diskmedel som går att köpa i handeln.
- Välj ett program med en disktemperatur på maximalt 65 °C.

## Anvisningar för rengöring i diskmaskin

Fettfiltren kan bli oanvändbara på grund av för höga temperaturer, till exempel genom att de ändrar form. Välj ett program som inte överskrider den rekommenderade temperaturen.

Följ instruktionerna i diskmaskinens bruksanvisning.

Beroende på vilket maskindiskmedel som används kan fettfiltrens insida få bestående missfärgningar. Detta inverkar inte på filtrens funktion.

## Sätta in fettfilter

- Sätt tillbaka fettfiltren. Se till att spärren pekar utåt när fettfiltret sätts in.

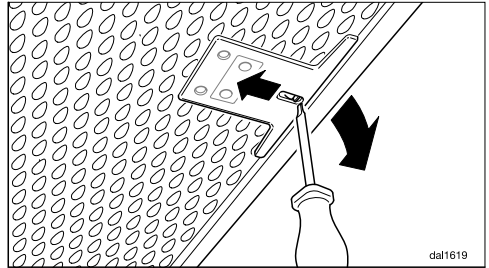

- Om fettfiltren har satts in fel, kan du låsa upp spärren med en liten skruvmejsel genom öppningarna.

# Rengöring och skötsel

## Sätta in panelen

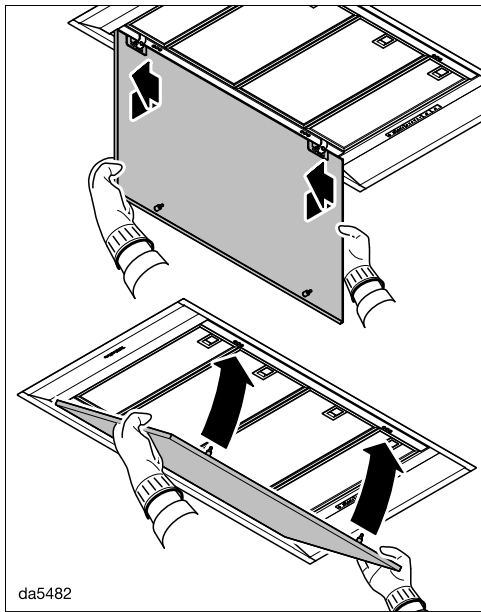

- Haka fast panelen bakifrån i gångjärnen och skjut panelen åt vänster.
- Luta panelen uppåt och tryck fast den i spärrarna.

## Återställa drifttidsräknaren för fettfiltret

Drifttidsräknaren måste nollställas efter rengöringen via fläktens knappar.

- Tryck på knappen för drifttimmar  i ungefär 3 sekunder medan fläkten är inkopplad tills bara fläkteffekt **1** blinkar.

Symbolen fettfilter  slocknar.

Om du rengör fettfiltren innan de installerade drifttimmarna har förbrukats:

- Tryck på knappen för drifttimmar  i cirka 6 sekunder tills bara **1** blinkar.

## Byta fettfilter

En regelbunden användning och rengöring kan orsaka slitage på filterytorna, till exempel sprickor.

Om du fastställer skador ska fettfiltret bytas ut.

Du kan beställa och köpa fettfilter hos Miele service (se slutet av denna bruksanvisning) eller hos din Miele-återförsäljare.

## Kolfilter

### Bytesintervall kolfilter

Byt alltid ut kolfiltret när det inte längre kan fånga upp lukter.

Efter en drifttid på 180 timmar tänds symbolen för kolfilter  för att påminna dig om att byta kolfilter.

Vi rekommenderar att byta kolfiltret minst var 6:e månad.

### Återaktiveringsintervall kolfilter

Om du använder ett regenereringsbart kolfilter (Miele DKF ... -R), så motsvarar intervallet bytesintervallet (se avsnittet "Bytesintervall kolfilter").

Se kolfiltrets bruksanvisning för återaktiveringen.

### Sätta i och byta kolfilter

- Ta ut panelen och fettfiltret.
- Ta ut kolfiltret ur förpackningen.



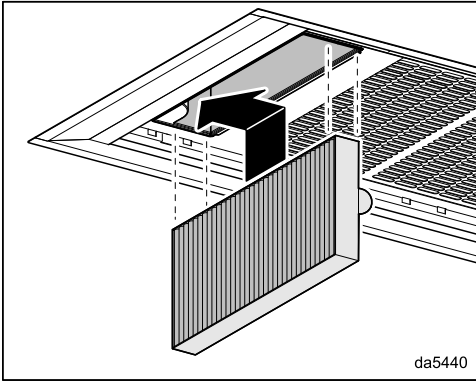



- Sätt in kolfiltret i utrymmet och tryck fast det åt vänster i hållaren.
- Sätt tillbaka fettfiltren och panelen.



## Återställa drifttidsräknaren för kolfilter

De båda drifttidsräknarna måste nollställas efter bytet respektive återaktivering. De båda drifttidsräknarna måste nollställas efter bytet respektive återaktivering.

- Tryck två gånger på knappen för drifttimmar   och håll den intryckt i ungefär 3 sekunder medan fläkten är inkopplad tills bara **1** blinkar.

Kolfiltersymbolen  släcks.

Om du rengör kolfiltret **innan** de inställda drifttimmarna har förbrukats:

- Tryck två gånger på knappen för drifttimmar   och håll den intryckt i ungefär 6 sekunder tills bara **1** blinkar.

## Slänga förbrukat kolfilter

- Kasta förbrukade kolfilter i hushållssoporna.

## Fjärrkontroll

### Sätta i/byta batterier

Det behövs 2 batterier till fjärrkontrollen, 1,5 V, typ AAA. Batterier medföljer fjärrkontrollen och måste sättas in innan den används för första gången.

Batterierna måste bytas när det inte längre går att välja fläktens funktioner med fjärrkontrollen. Vid tryck på en knapp lyser inte längre kontrollampen på fjärrkontrollen, eller lyser endast svagt. Fläktens funktioner kan dock fortfarande väljas på fläktens manöverpanel.

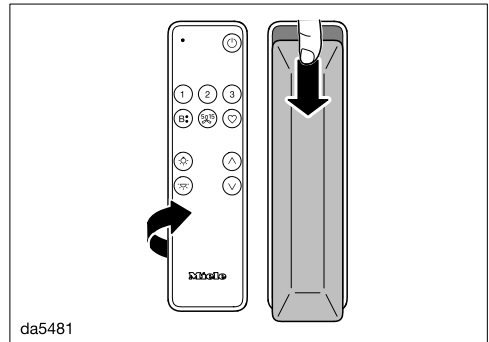

- Skjut luckan på baksidan en aning neråt och ta loss den.
- Sätt i batterierna. Se till att polerna ligger rätt.
- Sätt tillbaka luckan och skjut den uppåt.

### Rengöra fjärrkontrollen

- Ytan får **bara** rengöras med en fuktig trasa. Använd endast lite vatten så att det inte tränger in i höljet.

## Miele service

---

Under [www.miele.se/c/hjalp-och-produktinformation-2303.htm](http://www.miele.se/c/hjalp-och-produktinformation-2303.htm) och [www.miele.se/c/reservdelar-och-tillbehor-24.htm](http://www.miele.se/c/reservdelar-och-tillbehor-24.htm) får du mer information om hur du själv kan åtgärda fel och om Miele's reservdelar.

### Få hjälp vid eventuella störningar

Om det uppstår fel som du själv inte kan åtgärda, var god kontakta din Miele återförsäljare eller Miele service.

Miele service kan du boka online under [www.miele.se/service](http://www.miele.se/service).

Du hittar kontaktuppgifterna på baksidan av den här anvisningen.

Service behöver modellbeteckning och tillverkningsnummer. Båda dessa uppgifter finns på typskylten.

### Typskyltens plats på den externa fläktmotorn

Om du tar ut fettfiltren så hittar du typskylten.

### Miele's garanti

Garantitiden för produkten är två år.

Du hittar mer detaljerad information om garantivillkoren i garantihäftet.

## Före installationen

 Läs igenom informationen i detta avsnitt och i avsnittet "Säkerhetsanvisningar och varningar" innan installationen påbörjas.

## Ta bort skyddsfilmen

För att skydda fläktens delar mot transportskador är dessa försedda med en skyddsfilm.

- Avlägsna skyddsfilmen innan fläktens delar monteras. Du kan dra av den utan några verktyg eller hjälpmedel.

## Ytbeläggning på panelen

Det är möjligt att lägga en beläggning på de ytor som är synliga på kantuppsugningspanelen.

Dessa ytor kan folieras, lackeras eller målas.

När du dekorerar panelen med en beläggning ska du tänka på att den utsätts för värme, fukt och smuts när matos stiger uppåt under matlagningen.

Om du använder en gashäll så rekommenderar vi på grund av de höga temperaturerna inte att panelen tillförs en beläggning.

Beläggningen ska tillföras av en någon som är expert på detta.

Rengör panelen med regelbundna mellanrum. Följ anvisningarna från den använda beläggningen vid rengöring.

Miele tar inget garantiansvar för beläggningens hållbarhet.

## Installationsmaterial

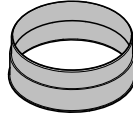

### 1 frånluftsanslutning

för frånluftsledning  $\varnothing$  på 150 mm

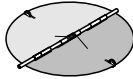

### 1 kallrasskydd

montering i motorenhetens utblåsningsanslutning (inte för cirkulationsdrift).

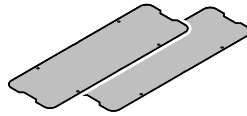

### 2 locken



### 8 nitar

för att fästa locken.

08565780

08272520

12454670

12623460

# Installera

## Mått

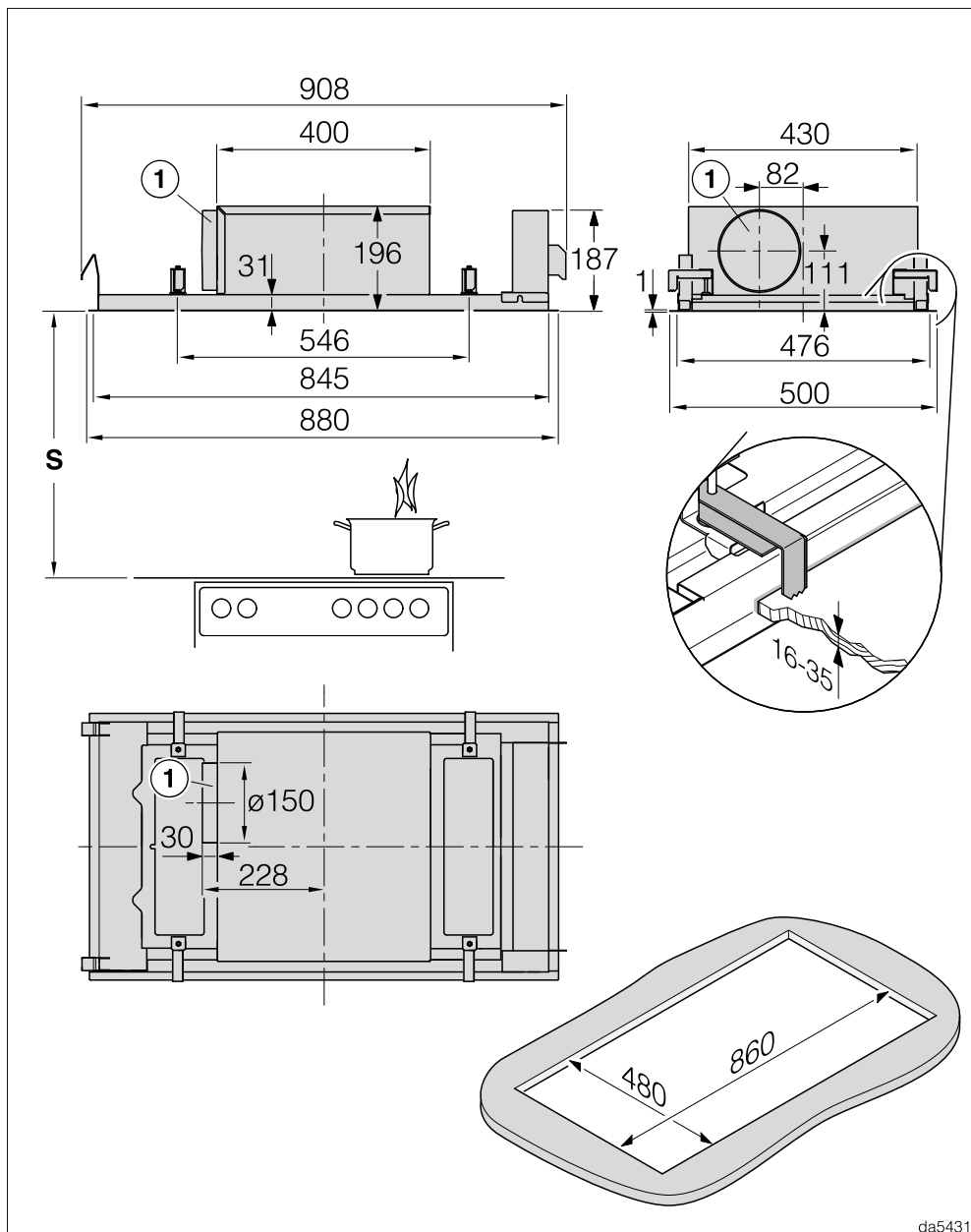

da5431

DAC 4940 i frånluftsdrift, DAC 4943 EXTA

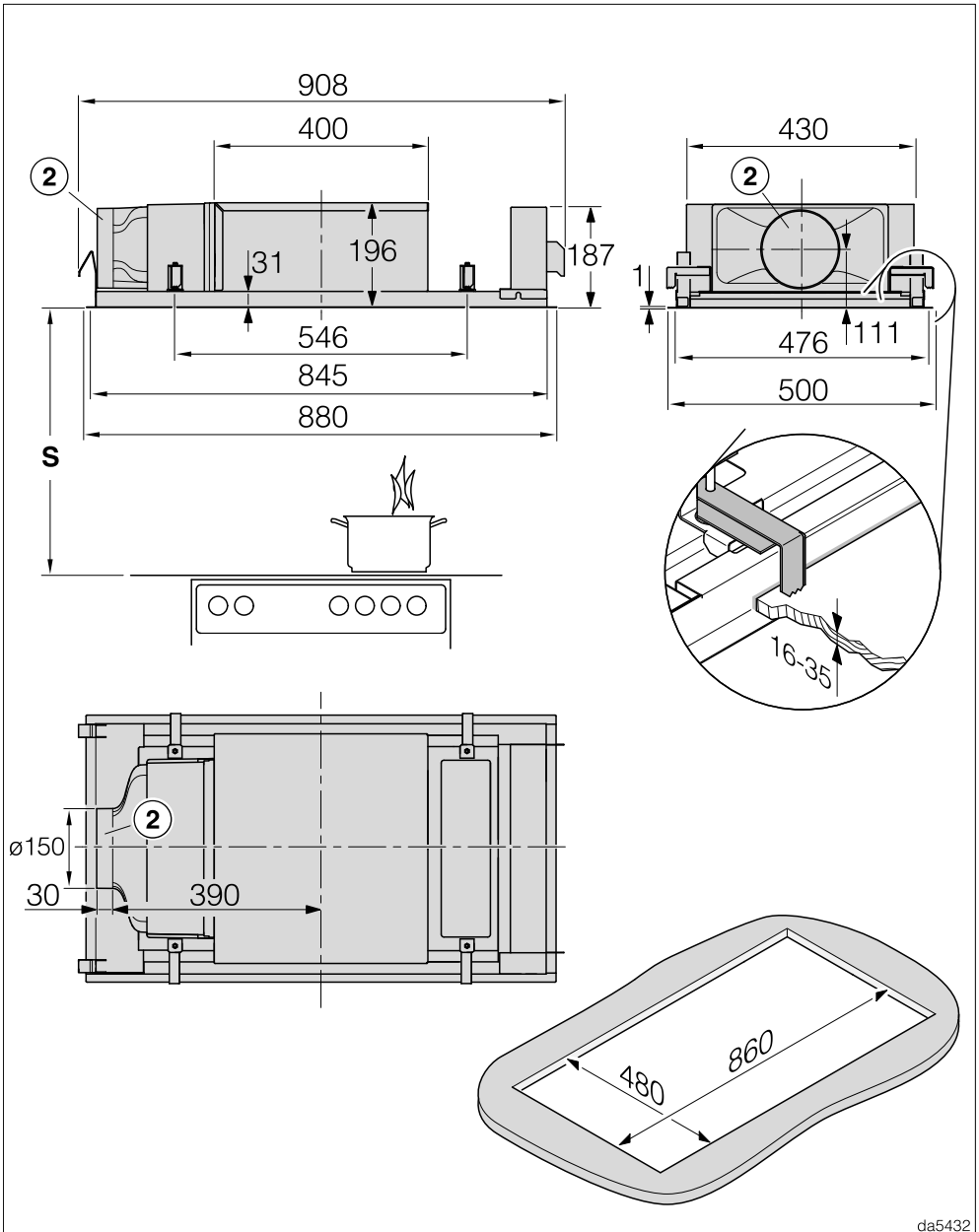

da5432

DAC 4940 i cirkulationsdrift och cirkulationsdrift Plug&Play

# Installera

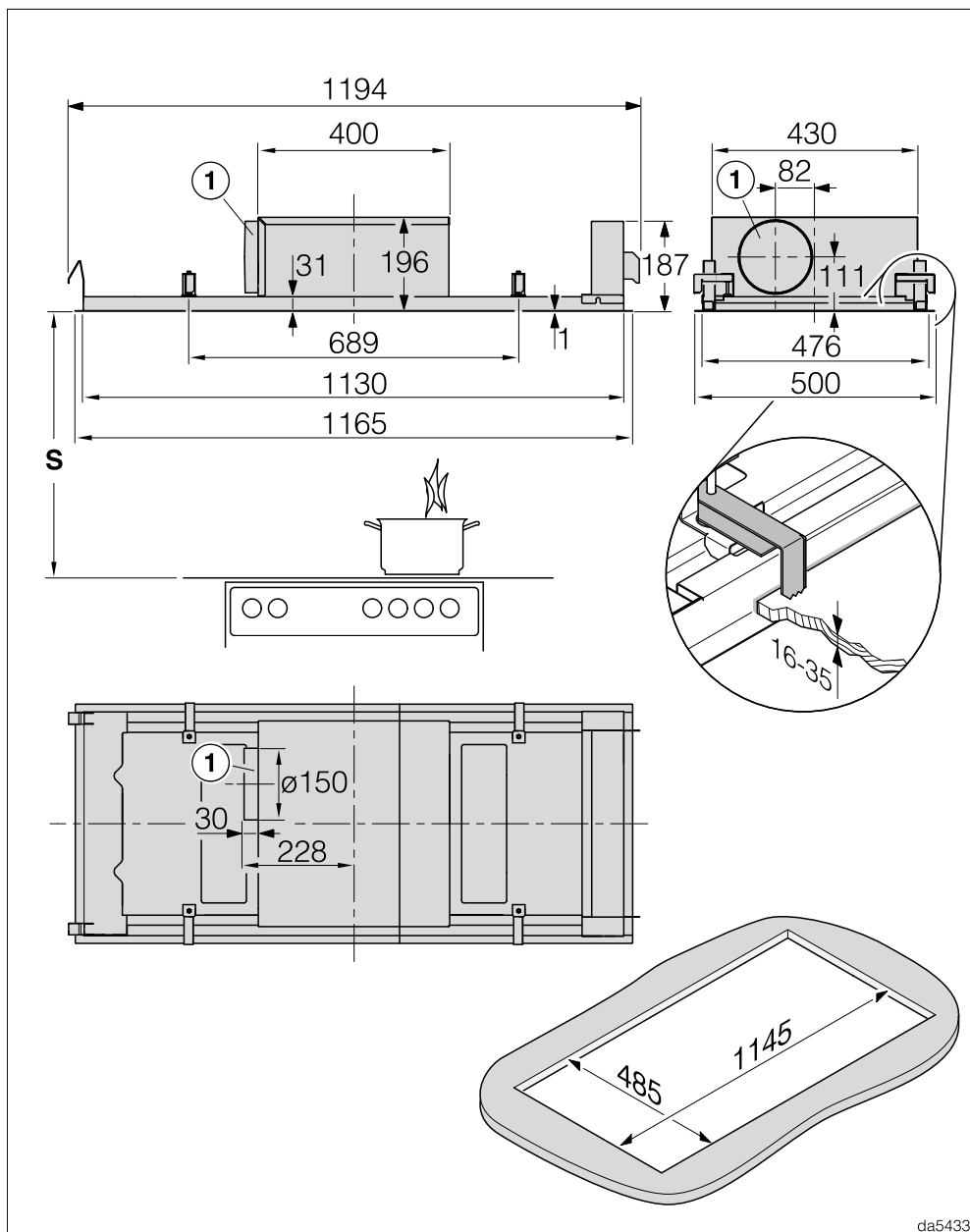

da5433

DAC 4240 i frånluftsdrift

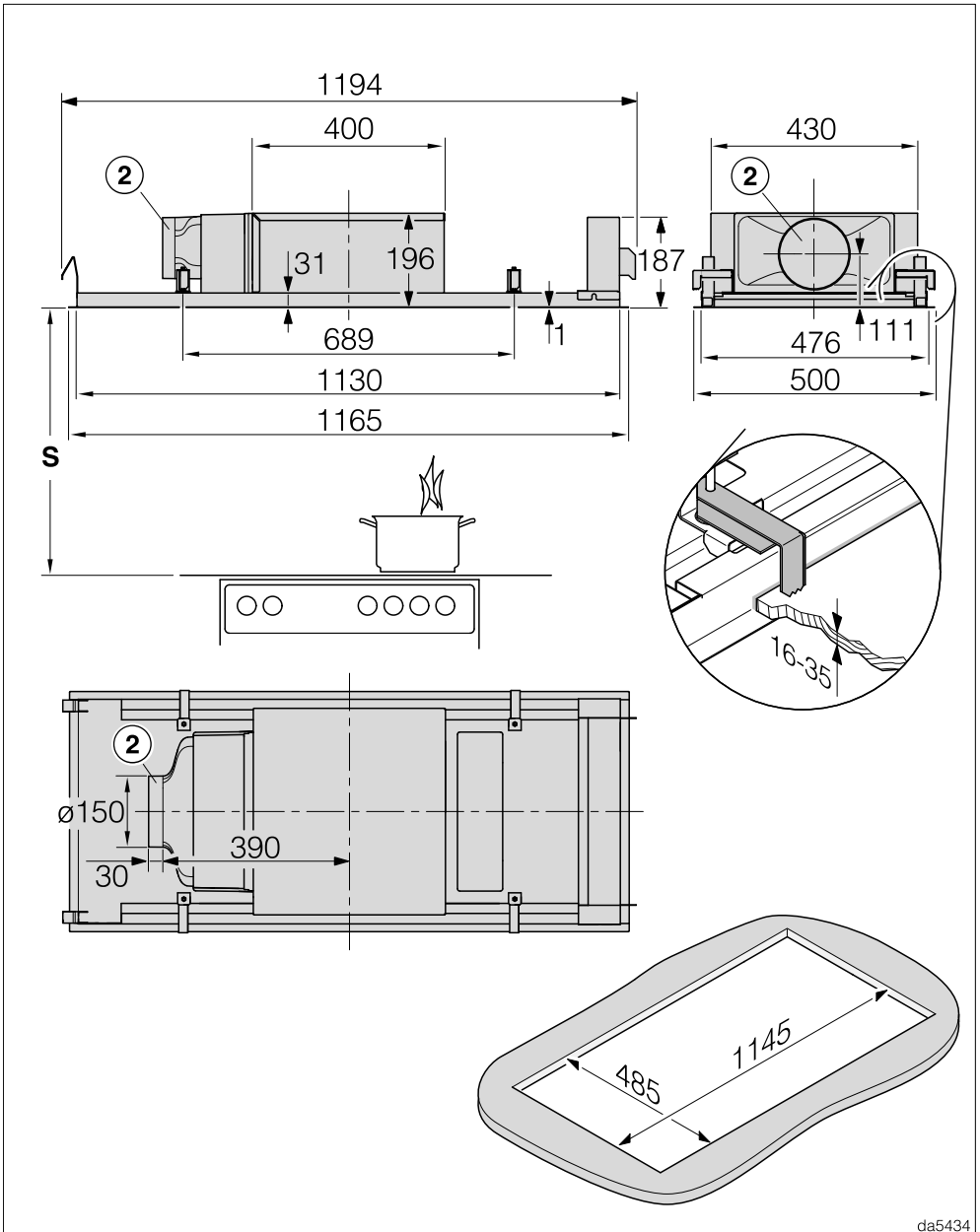

da5434

DAC 4240 i cirkulationsdrift och cirkulationsdrift Plug&Play

# Installera

---

## ① Frånluftsanslutning $\varnothing$ 150 mm

Anslutningen sitter vid leverans på vänster sida.

- Om du vill att anslutningen ska sitta fram eller bak kan du vrida fläktens hölje 90 grader vid installationen. För att du ska kunna vrida höljet måste ett fritt utrymme vid taket på 100 mm hållas framför och bakom takursnittet.
- Om du vill att anslutningen ska sitta på höger sida ska du installera fläkten med en 180 graders vridning. För att panelen ändå ska kunna öppnas framåt måste panelens gångjärn byggas om.

## ② Anslutning $\varnothing$ 150 mm som luftutsläpp i Plug&Play-drift eller för anslutning av en luftkanal vid styrd cirkulationsdrift

Anslutningen sitter vid leverans på vänster sida.

- Det går inte att bygga om anslutningen framåt eller bakåt.
- Om du vill att anslutningen ska sitta på höger sida ska du installera fläkten med en 180 graders vridning. För att panelen ändå ska kunna öppnas framåt måste panelens gångjärn byggas om.

De nödvändiga installationsstegen beskrivs i monteringsanvisningen.



## Avstånd mellan häll och fläkt (S)

När du väljer avstånd mellan hällen och underkant på fläkten ska hälltillverkarens anvisningar följas.

Om inga större avstånd finns angivna ska minst följande säkerhetsavstånd hållas.

Se avsnittet "Säkerhetsanvisningar och varningar".

Häll	Minsta avstånd - S
Elektrisk häll	450 mm
Elektrisk grill, elektrisk fritös	650 mm
Gashäll med flera brännare med $\leq 12,6$ kW total effekt, ingen av brännarna har $> 4,5$ kW	650 mm
Gashäll med flera brännare $> 12,6$ kW och $\leq 21,6$ kW total effekt, ingen av brännarna har $> 4,8$ kW.	760 mm
Gashäll med flera brännare $> 21,6$ kW total effekt eller en av brännarna $> 4,8$ kW.	ej möjligt
Gashäll med en brännare med $\leq 6$ kW effekt	650 mm
Gashäll med en brännare med $> 6$ kW och $\leq 8,1$ kW effekt	760 mm
Gashäll med en brännare med $> 8,1$ kW effekt	ej möjligt

# Installera

## Installationsanvisningar

- Vi rekommenderar ett avstånd på minst 700 mm och maximalt 1300 mm mellan hällen och fläkten.  
Tänk på att ångan tas upp sämre ju större avståndet till hällen är.
- För att matoset ska tas upp optimalt bör du se till att fläkten täcker hällen. Fläkten ska monteras rakt över spisen/hällen, inte på sidan om eller bakom.

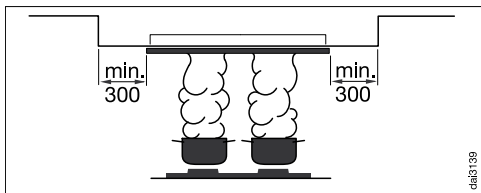

- Om fläkten monteras på ett nerhängt tak måste inbyggnadsytan runt omkring vara minst 300 mm större än fläkten.
- Hällen ska helst vara smalare än fläkten. Hällen ska som mest ha samma bredd.
- Fläkten måste även vara lätt åtkomlig och kunna demonteras för eventuella servicearbeten. Tänk på placeringen av skåp, hyllor, tak- och dekorationsdelar i området kring fläkten.
- Fläkten fästs med hjälp av klämmor i ursågningen. För detta krävs en massiv konstruktion av monteringsytan, exempelvis i trä. Kontrollera att konstruktionen har tillräcklig bärkraft. I klämmornas område måste delar som hållare och kablar ha ett avstånd på minst 25 mm till ursågningen.
- Om du installerar produkten på en plats som används dagligen, till exempel ett skåp, får fläktens ovansida inte vara tillgänglig. Stäng inbyggnadsutrymmet i skåpet, till exempel med extra väggar och botten.

## Plug&Play-drift

- Luften måste kunna flöda obehindrat i taket. Komponenter i taket måste ha ett minsta avstånd på 30 cm till utblåsningsanslutningen.
- Se till att takområdet har en tillräcklig ventilation, till exempel genom utblåsningsgaller, öppningar eller skuggfogar. Öppningarnas tvärsnitt måste vara totalt minst 600 cm<sup>2</sup>.
- Taket och angränsande väggar som kommer i kontakt med den utströmmande luften får inte överskrida en värmegenomgångskoefficient på 0,5 W/(m<sup>2</sup> K).
- Fläktens elektronik måste ställas om till Plug&Play-drift, se avsnittet "Idrifttagning – Aktivera/avaktivera Plug&Play".

## Frånluftsledning

 Under vissa omständigheter uppstår risk för förgiftning. Detta gäller särskilt om fläkten används samtidigt som värmekällor som är beroende av rumsluften.

Se avsnittet "Säkerhetsanvisningar och varningar".

Kontrollera med behörig sotare att frånluftsanslutningen är rätt utförd för att eliminera fara.

Använd endast glatta rör eller flexibla frånluftsslanger av godkänt icke brännbart material till frånluftsledningen.

Använd en stabil frånluftsledning för fläktar med modellbeteckningen ... EXT/EXTA. Den externa fläktmotorn kan få ett undertryck som kan leda till att frånluftsledningen deformeras.

Tänk på följande för att få största möjliga lufteffekt och lågt brus:

- Frånluftsledningens diameter får inte vara mindre än genomsnittet på frånluftsanslutningen (se avsnittet "Fläktens mått"). Detta gäller särskilt vid användning av platta kanaler.
- Frånluftsledningen måste vara så kort och rak som möjligt.
- Använd endast böjar med stor radie.
- Frånluftsledningen får inte vikas eller tryckas ihop.
- Alla anslutningar måste sitta fast och vara täta.
- Om frånluftsledningen har luckor så måste dessa öppnas när fläkten kopplas in.

Tänk på att allt som påverkar luftflödet negativt minskar effekten och höjer ljudnivån.

## Ventilationskanal

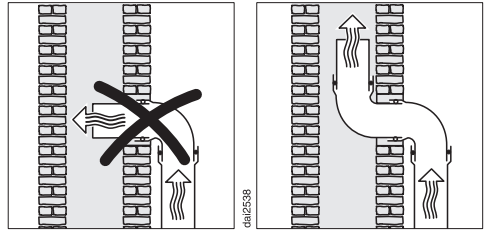

Om frånluften ska ledas in i en ventilationskanal måste genomföringsröret ligga i ventilationsriktningen.

Om ventilationskanalen används av flera fläktenheter måste dess tvärsnitt vara tillräckligt stort.

## Kallrasskydd

- Använd ett kallrasskydd i frånluftssystemet.

Ett kallrasskydd ser till att det inte sker ett oönskat luftutbyte mellan rums- och ytterluft när fläkten är avstängd.

Om frånluften leds ut utomhus rekommenderar vi att installera ett Miele-teleskoprör eller en Miele-takgenomföring (extra tillbehör). Du har ett integrerat kallrasskydd.

Om inte ditt frånluftssystem har ett kallrasskydd, så kan det kallrasskydd som medföljer fläkten användas.

Kallrasskyddet sätts in i fläktens frånluftsanslutning.

## Kondensvatten

Om frånluftledningen till exempel dras genom svala rum eller vindar kan det bildas kondensvatten i frånluftsledningen

# Installera

på grund av temperaturskillnader. Isolera frånluftsledningen för att minska temperaturskillnader.

Om frånluftsledningen dras vågrätt måste en lutning på minst 1 cm per meter hållas. Lutningen förhindrar att eventuellt kondensvatten rinner in i fläkten.

Miele övertar inget produktansvar för funktionsfel eller skador som orsakats av en otillräcklig frånluftsledning.

## Ljuddämpare

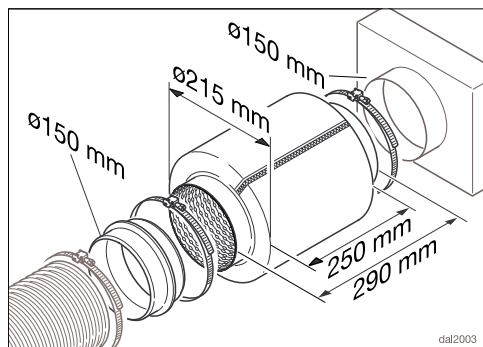

Som extra ljuddämpning kan en ljuddämpare installeras i frånluftsledningen (extra tillbehör).

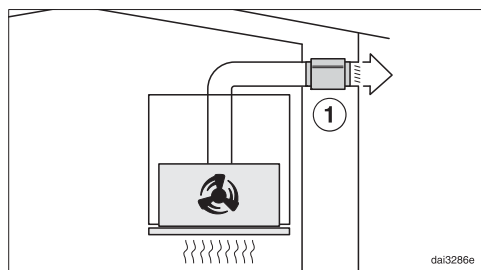

Under frånluftsdrift reducerar ljuddämparen såväl fläktljud utåt som ljud utifrån som tränger in i köket via frånluftsledningen (till exempel ljud från gatan). Ljuddämparen ska placeras så nära framför frånluftsutsläppet ① som möjligt.

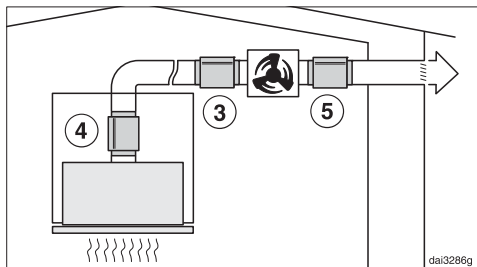

Under drift med en extern fläkt kan fläktljuden utåt och i köket minimeras.

Om ljuddämparen placeras framför den externa fläkten ③ så minskar ljuden i köket. Vid en lång frånluftsledning måste ljuddämparen placeras på fläktens frånluftsanslutning ④.

Vid en extern fläkt som är monterad i huset reduceras ljuden utåt genom placering av ljuddämparen bakom den externa fläkten ⑤.

## Elanslutning

Fläkten är som standard "anslutningsklar" för anslutning till ett godkänt jordat uttag.

Om uttaget inte är går att komma åt eller om produkten ska ha fast anslutning, se till att det på installationsplatsen finns en avskiljningsanordning för varje pol.

 **Brandfara på grund av överhettning.**

Grenuttag och förlängningskablar kan leda till överbelastning på kablarna om de används med fläkten.

Använd av säkerhetsskäl inga grenuttag eller förlängningskablar.

Elanslutningen måste utföras enligt gällande föreskrifter.

Av säkerhetsskäl rekommenderar vi användning av en jordfelsbrytare av typen  i den tilldelade installationen för fläktens elektriska anslutning på uppställningsplatsen.

En skadad anslutningskabel får bara ersättas med en speciell anslutningskabel av samma modell (kan beställas hos Miele service). Av säkerhetsskäl får kabeln bara bytas av en auktoriserad fackman eller av Miele service.

Uppgifter om anslutningseffekt och säkring finns i denna bruksanvisning eller på typskylten. Jämför uppgifterna med uppgifterna för elanslutningen på uppställningsplatsen.

Hör efter med en elektriker vid tveksamhet.

Det är möjligt att tidvis eller permanent använda en fristående eller icke nätsynkron energiförsörjningsenhet (till exempel fristående elnätverk, backupsystem). Driften förutsätter att energiförsörjningsenheten följer föreskrifterna enligt

EN 50160 eller liknande. De skyddsåtgärder som ska tas på uppställningsplatsen och i denna Miele-produkt vad gäller funktion och arbetssätt måste även säkerställas i fristående respektive icke nätsynkron drift. Vid behov ska åtgärderna ersättas med likvärdiga åtgärder i installationen. Exempelvis enligt det som står i aktuell publicering från VDE-AR-E 2510-2.

## Tekniska data

Fläktmotor*	180 W
Hällbelysning	2 x 7,2 W
Stämningsbelysning	2 x 9 W
Total anslutningseffekt *	198 W
Hällbelysningens förinställda ljusstemperatur	3500 K
Hällbelysningens inställbara ljusstemperatur	2700 K–6500 K
Nätspänning, frekvens	AC 230 V, 50 Hz
Säkring	10 A
Nätanslutningens längd	1,35 m
Vikt	
DAC 4940	17,7 kg
DAC 4240	21,4 kg
DAC4943 EXTA	15,2 kg

\*Modellbeteckning ... EXTA: Fläktens anslutningseffekt är beroende av vilken extern fläktmotor som är ansluten.

Modellbeteckning ... EXT:Längd på anslutningskabeln till den externa fläktmotorn -> 1,3 m

### Wifi-modul

Frekvensband	2,400–2,4835 GHz
Maximal sändningseffekt	< 100 mW

### Extra tillbehör för cirkulationsdrift

Kolfilter DKF 35-P, DKF 35-S eller DKF 40-R (återanvändbart)

### **Konformitetsdeklaration**

Härmed deklarerar Miele att denna fläkt uppfyller kraven i direktivet 2014/53/EU.

EU-konformitetsdeklarationens fulla text finns tillgänglig på [www.miele.se](http://www.miele.se) under "Nedladdningsbara filer" på respektive produktsida.

För bruksanvisningar, service och information går du till Produktinformation under Kundservice på <https://miele.se/bruksanvisningar>. Ange produktens namn eller serienummer.

### **Anvisningar för jämförande tvätttester**

Fastställande av energieffektivitet måste göras i frånluftsdrift. Vid leverans är fläkten inställd på cirkulationsdrift. Deaktivera drifttidsräknaren för kolfiltret för att ställa om till frånluftsdrift (se "Första idrifttagning").

# Tekniska data

## Datablad för köksfläktar för hushållsbruk

enligt förordning (EU) nr. 65/2014 och förordning (EU) nr. 66/2014

MIELE	
<b>Modellbeteckning</b>	DAC 4940 Stella Ambient
Årlig energiförbrukning ( $AEC_{fläkt}$ )	32,0 kWh/år
Energieffektivitetsklass	A++
Energieffektivitetsindex ( $EEl_{fläkt}$ )	36,4
Flödesdynamisk effektivitet ( $FDE_{fläkt}$ )	41,1
Flödesdynamisk klass	
A (effektivast) till G (minst effektiv)	A
Belysningseffektivitet ( $LE_{fläkt}$ )	32,6 lx/W
Belysningseffektivitetsklass	
A (effektivast) till G (minst effektiv)	A
Fettfiltreringseffektivitet	81,5%
Fettfiltreringseffektivitetsklass	
A (effektivast) till G (minst effektiv)	C
Uppmätt luftflödesvärde vid bästa effektivitetspunkt	370,4 m <sup>3</sup> /h
Luftflöde vid minimihastighet	237 m <sup>3</sup> /h
Luftflöde vid minimihastighet	506 m <sup>3</sup> /h
Luftflöde intensiv- eller boostinställning	757 m <sup>3</sup> /h
Max luftflöde ( $Q_{max}$ )	757,0 m <sup>3</sup> /h
Uppmätt lufttryck vid bästa effektivitetspunkt	470 Pa
A-viktade ljudeffektutsläpp, vid minimihastighet	42 dB
A-viktade ljudeffektutsläpp, vid maxhastighet	59 dB
Luftburet akustiskt buller för A-viktade ljudeffektutsläpp vid minimi- och maximihastighet	68 dB
Uppmätt elektrisk ineffekt vid bästa effektivitetspunkt	117,8 W
Effektförbrukning i standby-läge ( $P_s$ )	0,26 W
Märkeffekt för belysningssystemet	14,4 W
Genomsnittlig belysning över kokyten	470 lx
Tidsökningsfaktor	0,5



**Datablad för köksfläktar för hushållsbruk**

enligt förordning (EU) nr. 65/2014 och förordning (EU) nr. 66/2014

<b>MIELE</b>	
<b>Modellbeteckning</b>	DAC 4240 Stella Ambient
Årlig energiförbrukning ( $AEC_{fläkt}$ )	31,2 kWh/år
Energieffektivitetsklass	A++
Energieffektivitetsindex ( $EEl_{fläkt}$ )	36,4
Flödesdynamisk effektivitet ( $FDE_{fläkt}$ )	41,0
Flödesdynamisk klass	
A (effektivast) till G (minst effektiv)	A
Belysningseffektivitet ( $LE_{fläkt}$ )	30,6 lx/W
Belysningseffektivitetsklass	
A (effektivast) till G (minst effektiv)	A
Fettfiltreringseffektivitet	80,5%
Fettfiltreringseffektivitetsklass	
A (effektivast) till G (minst effektiv)	C
Uppmätt luftflödesvärde vid bästa effektivitetspunkt	355,4 m <sup>3</sup> /h
Luftflöde vid minimihastighet	239 m <sup>3</sup> /h
Luftflöde vid minimihastighet	513 m <sup>3</sup> /h
Luftflöde intensiv- eller boostinställning	754 m <sup>3</sup> /h
Max luftflöde ( $Q_{max}$ )	754,0 m <sup>3</sup> /h
Uppmätt lufttryck vid bästa effektivitetspunkt	471 Pa
A-viktade ljudeffektutsläpp, vid minimihastighet	43 dB
A-viktade ljudeffektutsläpp, vid maxhastighet	60 dB
Luftburet akustiskt buller för A-viktade ljudeffektutsläpp vid minimi- och maximihastighet	68 dB
Uppmätt elektrisk ineffekt vid bästa effektivitetspunkt	113,4 W
Effektförbrukning i standby-läge ( $P_s$ )	0,25 W
Märkeffekt för belysningssystemet	14,4 W
Genomsnittlig belysning över kokytan	440 lx
Tidsökningsfaktor	0,5

# Tekniska data

## Datablad för köksfläktar för hushållsbruk

enligt förordning (EU) nr. 65/2014 och förordning (EU) nr. 66/2014

MIELE	
Modellbeteckning	DAC 4943 EXTA Stella Ambient
Årlig energiförbrukning ( $AEC_{fläkt}$ )	116,8 kWh/år
Energieffektivitetsklass	C
Energieffektivitetsindex ( $EEl_{fläkt}$ )	79,8
Flödesdynamisk effektivitet ( $FDE_{fläkt}$ )	20,1
Flödesdynamisk klass	
A (effektivast) till G (minst effektiv)	C
Belysningseffektivitet ( $LE_{fläkt}$ )	32,6 lx/W
Belysningseffektivitetsklass	
A (effektivast) till G (minst effektiv)	A
Fettfiltreringseffektivitet	81,5%
Fettfiltreringseffektivitetsklass	
A (effektivast) till G (minst effektiv)	C
Uppmätt luftflödesvärde vid bästa effektivitetspunkt	446,7 m <sup>3</sup> /h
Luftflöde vid minimihastighet	354 m <sup>3</sup> /h
Luftflöde vid minimihastighet	603 m <sup>3</sup> /h
Luftflöde intensiv- eller boostinställning	716 m <sup>3</sup> /h
Max luftflöde ( $Q_{max}$ )	716,0 m <sup>3</sup> /h
Uppmätt lufttryck vid bästa effektivitetspunkt	363 Pa
A-viktade ljudeffektutsläpp, vid minimihastighet	49 dB
A-viktade ljudeffektutsläpp, vid maxhastighet	60 dB
Luftburet akustiskt buller för A-viktade ljudeffektutsläpp vid minimi- och maximihastighet	64 dB
Uppmätt elektrisk ineffekt vid bästa effektivitetspunkt	223,9 W
Effektförbrukning i standby-läge ( $P_s$ )	0,26 W
Märkeffekt för belysningssystemet	14,4 W
Genomsnittlig belysning över kokytan	470 lx
Tidsökningsfaktor	1,3

Dessa värden har fastställts i kombination med den externa fläktmotorn Miele ABLG 202.

Miele AB  
Industrivägen 20, Box 1397  
171 27 Solna

Tel / Serviceanmälan:  
08-562 29 000

[www.miele.se](http://www.miele.se)

**Tyskland**

Miele & Cie. KG  
Carl-Miele-Straße 29  
33332 Gütersloh

DAC 4940, DAC 4240, DAC 4943 EXTA

sv-SE

M.-Nr. 12 612 240 / 00