





















Istruzioni d'uso e di montaggio Modulo di cucina all'aperto Cool



Leggere **assolutamente** le istruzioni d'uso prima di posizionare, installare e usare l'apparecchio la prima volta per evitare di infortunarsi e di danneggiare l'apparecchio.

Indice

Indicazioni sulla sicurezza e avvertenze	4
Sostenibilità e tutela dell'ambiente	13
Tutela dell'ambiente	13
Risparmiare energia	14
Installazione	15
Luogo di installazione.....	15
Classe climatica.....	16
Combinare i moduli della cucina all'aperto.....	17
Montaggio di esempio.....	18
Note sull'installazione della cucina all'aperto.....	19
Dimensioni del modulo.....	20
Cambiare l'incernieratura dello sportello.....	21
Ordinare le istruzioni di montaggio stampate su carta	21
Limitare l'angolo di apertura dello sportello dell'apparecchio.....	21
Allineare l'apparecchio per il freddo.....	22
Unire i moduli.....	23
Applicare i tappini.....	23
Collegamento elettrico	24
Presentazione del prodotto	26
Descrizione apparecchio	26
Pannello comandi con display	27
Modalità Impostazioni 	28
Modalità Party 	28
Modalità Holiday 	28
Funzione di blocco  / 	28
Spegner e l'apparecchio per il freddo 	28
Modalità Sabbath 	28
Informazioni sulla modalità Shabbat 	28
Intervallo fino all'attivazione dell'allarme sportello 	29
Acustica tasti  / 	29
Allarmi e segnali acustici  / 	29
Luminosità display 	29
Unità temperatura °C/°F.....	29
Modalità Fiera 	29
Impostazioni di serie 	29
Informazioni sull'apparecchio per il freddo 	29
Spia del filtro Active AirClean 	29
Modalità di pulizia 	30
Sicurezza.....	30
Funzioni dell'apparecchio	31
SuperCool 	31

Modificare la disposizione interna	31
Spostare il ripiano	31
Far scorrere il ripiano diviso in due parti.....	32
Spostare il ripiano diviso in due parti.....	32
Rimuovere la superficie d'appoggio estraibile	32
Inserire la superficie d'appoggio estraibile.....	33
Accessori acquistabili	33
Messa in funzione	34
Al primo avvio.....	34
Collegare l'apparecchio per il freddo.....	34
Accendere l'apparecchio per il freddo	34
Spegnere l'apparecchio per il freddo	34
In caso di assenza prolungata	34
Uso	36
Impostare la temperatura.....	36
Valori di temperatura impostabili	36
Indicatore di temperatura	36
Conservare gli alimenti nel vano frigorifero	37
Diverse aree di raffreddamento	37
Possibilità di riporre brevemente gli alimenti.....	38
Modifica delle impostazioni.....	39
Selezionare la funzione desiderata nella modalità Impostazioni 	39
Pulizia e cura	47
Pulire le superfici in acciaio inossidabile.....	47
Indicazioni sui prodotti detergenti	47
Operazioni preliminari per la pulizia dell'apparecchio per il freddo.....	48
Pulire il vano interno.....	48
Cambiare i filtri Active AirClean	48
Pulire la guarnizione dello sportello	49
Pulire le aperture di aerazione e sfiato	49
Dopo la pulizia.....	49
Sbrinamento automatico.....	50
Risoluzione dei problemi	51
Cause dei rumori	57
Assistenza tecnica	59
Contatti in caso di guasti.....	59
Banca dati EPREL.....	59
Garanzia	59
Diritti d'autore e licenze.....	60

Indicazioni sulla sicurezza e avvertenze

Questo apparecchio per il freddo è conforme alle vigenti norme di sicurezza. Un uso improprio può comunque causare danni a persone e/o cose.

Leggere attentamente le istruzioni d'uso e di montaggio allegate prima di mettere in funzione l'apparecchio per il freddo. Contengono informazioni importanti su incasso, sicurezza, uso e manutenzione. Si evitano così danni a sé e all'apparecchio per il freddo.

Miele avvisa espressamente che è assolutamente necessario leggere e seguire tutte le informazioni disponibili per l'installazione dell'apparecchio per il freddo, nonché le indicazioni sulla sicurezza e le avvertenze.

Il produttore non risponde dei danni che derivano dall'inosservanza di queste avvertenze.

Conservare le istruzioni d'uso e di montaggio e metterle a disposizione di eventuali altri utenti.

Uso previsto

► Questo apparecchio per il freddo è destinato all'uso in un'area esterna coperta, protetta dal sole, dalla pioggia e dalle intemperie. È adatto all'installazione come apparecchio da sottopiano nell'apposito modulo armadio. Il modulo offre una protezione certa dagli agenti atmosferici, soprattutto se abbinato all'apposita copertura (accessori su richiesta). Evitare assolutamente i raggi diretti del sole. Garantire misure di ombreggiatura adeguate.

► Utilizzare l'apparecchio per il freddo solo per il raffreddamento e la conservazione di bevande.

L'apparecchio per il freddo è conforme al grado di protezione IPX4 e, pertanto, è resistente agli spruzzi d'acqua e adatto all'uso in ambienti esterni protetti.

L'apparecchio per il freddo non è adatto al congelamento degli alimenti.

L'apparecchio per il freddo è adatto all'installazione integrata sottopiano nella cucina all'aperto Miele.

Qualsiasi altro impiego non è ammesso.

Indicazioni sulla sicurezza e avvertenze

► L'apparecchio non è indicato per conservare e mantenere al fresco medicinali, plasma sanguigno, preparati di laboratorio oppure sostanze o prodotti simili alla base della direttiva sui dispositivi medici. L'uso non adeguato dell'apparecchio può danneggiare o causare il deperimento della merce conservata. Inoltre l'apparecchio non è adatto al funzionamento in aree soggette a pericolo di esplosioni.

Miele non risponde per i danni causati da un uso diverso da quello previsto o errato.

► Le persone (inclusi i bambini) che per le loro capacità fisiche, sensoriali o psichiche o per la loro inesperienza o non conoscenza non siano in grado di utilizzare in sicurezza l'apparecchio di refrigerazione, devono farne solo se sorvegliati.

Queste persone possono usare l'apparecchio senza essere sorvegliate solo se sono state istruite adeguatamente sulle modalità d'uso.

Sorvegliare i bambini

► Tenere i bambini di età inferiore a 8 anni lontani dall'apparecchio a meno che non siano sorvegliati.

► I bambini da otto anni in su possono far funzionare l'apparecchio senza essere sorvegliati solo se sono stati adeguatamente istruiti in modo da farlo funzionare da soli senza pericolo di infortunarsi. I bambini dovranno essere al corrente dei pericoli derivanti da un'errata manipolazione dei comandi e riconoscerli.

► I bambini non devono eseguire lavori di manutenzione e pulizia senza essere sorvegliati.

► Sorvegliare i bambini se sono vicini all'apparecchio. Evitare che i bambini giochino con l'apparecchio.

► Pericolo di soffocamento. I bambini giocando possono avvolgersi nel materiale d'imballaggio (ad es. pellicole) oppure infilarselo in testa e soffocare. Tenere il materiale d'imballaggio lontano dai bambini.

Sicurezza tecnica

► Il circuito di refrigerante è testato per essere ermetico. L'apparecchio è conforme alle norme corrispondenti in materia di sicurezza e alle direttive europee.

Indicazioni sulla sicurezza e avvertenze



Se il circuito refrigerante è danneggiato: il refrigerante e l'olio possono fuoriuscire e incendiarsi.

► **Avvertenza: pericolo di incendio/materiali infiammabili.** Questo simbolo si trova sul compressore e indica la presenza di materiali infiammabili. Non rimuovere questo adesivo.

Il refrigerante contenuto (indicazioni sulla targhetta dati) è ecologico, ma combustibile.

L'uso del refrigerante ecologico può causare un aumento della rumorosità durante il funzionamento. Oltre al rumore provocato dal compressore, si possono verificare rumori di flusso nell'intero circuito refrigerante. Questi effetti non sono purtroppo evitabili, ma non influiscono sull'efficienza dell'apparecchio per il freddo.

Verificare quindi scrupolosamente che durante il trasporto e l'incasso/installazione dell'apparecchio per il freddo non vengano danneggiati i componenti del circuito refrigerante. Il refrigerante può causare lesioni agli occhi e quello che fuoriesce può incendiarsi.

In caso di danni:

- Evitare fiamme libere o fonti di accensione.
- Staccare l'apparecchio per il freddo dalla rete elettrica.
- Aerare per alcuni minuti il locale in cui si trova l'apparecchio per il freddo.
- Avvisare l'assistenza tecnica.

► Maggiore è la quantità di refrigerante contenuta nell'apparecchio, più grande deve essere il locale in cui viene installato. Se il locale è troppo piccolo, in caso di perdite si può formare una miscela di aria e gas. Per 8 g di refrigerante il locale dovrà avere un volume di 1 m³. La quantità di refrigerante è indicata sulla targhetta dati apposta all'interno dell'apparecchio.

► Se le sezioni di aerazione e sfiato sono coperte o bloccate, in caso di danneggiamento del circuito refrigerante si può formare una miscela infiammabile di gas e aria. Rispettare assolutamente le sezioni di aerazione e sfiato. Non coprire od ostruire le sezioni di aerazione e sfiato.

Indicazioni sulla sicurezza e avvertenze

► I dati di collegamento (protezione, frequenza e tensione), riportati nella targhetta di matricola dell'apparecchio, devono assolutamente corrispondere a quelli della rete elettrica per evitare danni all'apparecchio.

Prima di collegare l'apparecchio, controllare quindi i dati. In caso di dubbio, consultare un elettricista qualificato.

► La sicurezza elettrica dell'apparecchio è garantita solo se è allacciato a un conduttore di protezione installato secondo le norme. È inoltre importante verificare l'efficienza di tale dispositivo di sicurezza. In caso di dubbio, far controllare l'installazione da un elettricista qualificato.

► È possibile il funzionamento temporaneo o permanente su un sistema di alimentazione di energia autosufficiente o non sincronizzato alla rete (ad es. reti autonome, sistemi di backup). Requisito per il funzionamento è che il sistema di alimentazione di energia rispetti le disposizioni della norma EN 50160 o similari.

Le misure di sicurezza previste nell'impianto domestico e in questo prodotto Miele devono essere garantite per la funzionalità e le procedure anche nel funzionamento autonomo o non sincronizzato alla rete, oppure sostituite da uguali misure nell'installazione. Come descritto ad esempio nella pubblicazione attuale della VDE-AR-E 2510-2.

► Se un cavo di alimentazione è danneggiato, sostituirlo solo con un cavo di alimentazione speciale dello stesso tipo (disponibile nello shop online o presso l'assistenza tecnica Miele). Per motivi di sicurezza è necessario che la sostituzione venga eseguita unicamente da personale qualificato o dall'assistenza tecnica Miele.

► Prese multiple o prolunghe elettriche non garantiscono la sicurezza necessaria (pericolo d'incendio). Non collegare quindi l'apparecchio alla rete elettrica con queste prese.

► Se l'umidità giunge a parti dell'apparecchio sotto tensione o al cavo di alimentazione può causare un corto circuito. Non utilizzare l'apparecchio per il freddo in ambienti umidi o soggetti a spruzzi d'acqua.

► L'apparecchio non deve venire installato e usato in luoghi non fissi (ad es. imbarcazioni).

► Se l'apparecchio è danneggiato, la sicurezza dell'utente non è garantita. Controllare quindi se si notano danni visibili. Non usare mai l'apparecchio se si notano danni!

Indicazioni sulla sicurezza e avvertenze

- ▶ Per il corretto funzionamento, usare l'apparecchio solo a installazione ultimata.
- ▶ Per i lavori di installazione e nel caso di interventi, si dovrà staccare l'apparecchio dalla rete elettrica. È staccato dalla rete elettrica solo se viene soddisfatta una delle seguenti premesse:
 - la sicurezza elettrica dell'impianto elettrico è disinserita, oppure
 - il fusibile a vite dell'impianto elettrico è svitato e rimosso di sede, oppure
 - il cavo di collegamento è staccato dalla rete elettrica. Per staccare il cavo dalla presa afferrare sempre la spina e non tirare il cavo.
- ▶ Interventi di installazione e di manutenzione o riparazioni eseguiti in modo improprio possono causare seri pericoli all'utente, per i quali il produttore non si assume alcuna responsabilità. Gli interventi di installazione e di manutenzione o le riparazioni possono essere eseguiti unicamente da personale qualificato o dall'assistenza tecnica Miele.
- ▶ Il diritto alla garanzia decade se l'apparecchio per il freddo non viene riparato da personale qualificato o dall'assistenza tecnica Miele.
- ▶ Si consiglia di sostituire i componenti difettosi con pezzi di ricambio originali. In caso di corretto montaggio di pezzi di ricambio originali, Miele garantisce il pieno adempimento dei requisiti di sicurezza e il diritto alla garanzia invariato.
- ▶ Questo apparecchio per il freddo è dotato di una lampadina speciale per soddisfare requisiti specifici (ad es. temperatura, umidità, resistenza chimica, resistenza all'usura e vibrazione). Utilizzare questa lampadina solo per l'uso previsto. La lampadina non è adatta per illuminare l'ambiente. La sostituzione può essere eseguita unicamente da personale qualificato o dall'assistenza tecnica Miele. Questo apparecchio per il freddo contiene diverse sorgenti luminose almeno della classe di efficienza energetica G.

Installazione corretta

- ▶ Durante il trasporto e l'incasso dell'apparecchio per il freddo, indossare sempre guanti protettivi.
- ▶ Per le operazioni d'incasso farsi aiutare da un'altra persona.
- ▶ Eseguire l'inversione dell'incernieratura dello sportello (se necessario) in base alle istruzioni di montaggio.

Indicazioni sulla sicurezza e avvertenze

- ▶ Il modulo di cucina all'aperto va installato su una base robusta, piana e stabile.
- ▶ I componenti possono avere bordi taglienti e causare ferite. Durante il montaggio indossare guanti che proteggano dai tagli.
- ▶ Il modulo deve essere posizionato in orizzontale con un'inclinazione massima di 1–2°. Agendo con i piedini regolabili si potranno pareggiare eventuali irregolarità della superficie di appoggio.
- ▶ Pericolo di schiacciamento nel listello dello zoccolo. Non spostare i moduli con il listello dello zoccolo montato.
- ▶ Non far passare cavi di alimentazione da 230 V attraverso i moduli. Per portare fuori i cavi di alimentazione utilizzare unicamente passacavi omologati. Assicurarsi che i cavi di alimentazione non passino su spigoli vivi.

Uso corretto

- ▶ L'apparecchio è predisposto per una determinata classe climatica (area temperatura ambiente), i cui limiti devono essere rispettati. I dati riguardanti la classe climatica sono riportati nella targhetta dati nel vano interno dell'apparecchio. Una temperatura ambiente più bassa causa il fermo prolungato del compressore, e di conseguenza l'apparecchio non riesce a mantenere la temperatura necessaria.
- ▶ Non coprire od ostruire le sezioni di aerazione e sfiato. Altrimenti, non è più garantito un corretto flusso dell'aria. I consumi energetici aumentano e i componenti possono subire danni.
- ▶ Pericolo di danneggiare l'apparecchio a causa di alimenti che contengono grassi o olio. Se nell'apparecchio per il freddo vengono conservati alimenti contenenti grasso o olio, assicurarsi che il grasso o l'olio fuoriusciti non entrino in contatto con le parti in plastica dell'apparecchio per il freddo. Potrebbero verificarsi crepe nelle superfici in plastica, che potrebbero rompersi o incrinarsi.
- ▶ Pericolo di incendio ed esplosione a causa di miscele di gas infiammabili. Non conservare materiali esplosivi e prodotti con gas propellenti (per es. bombolette spray) nell'apparecchio per il freddo. Le miscele di gas infiammabili possono incendiarsi a causa di componenti elettrici. Le bombolette spray sono riconoscibili dall'indicazione del contenuto o dal simbolo della fiamma. Gas in uscita possono incendiarsi a causa di componenti elettrici.

Indicazioni sulla sicurezza e avvertenze

- ▶ Pericolo di esplosione. Non azionare apparecchiature elettriche all'interno dell'apparecchio (ad es. per la produzione di gelato). In questo modo, si possono generare scintille.
- ▶ Non consumare prodotti alimentari rimasti troppo a lungo nell'apparecchio. Pericolo di intossicazione.
La durata di conservazione delle vivande dipende da diversi fattori, tra l'altro dal grado di freschezza, dalla qualità degli alimenti e dalla temperatura di conservazione. Osservare la data di scadenza e le avvertenze per la conservazione dei prodotti alimentari!
- ▶ Utilizzare il frigorifero per bevande solo per riporvi brevemente alimenti conservati in contenitori chiusi e puliti.
- ▶ Proteggere il modulo dagli agenti atmosferici dopo l'uso coprendolo con la copertura WeatherShield (accessori su richiesta). Assicurarsi che non vi sia umidità residua, prima di chiudere la copertura.
- ▶ Pericolo di fulminazione. Non utilizzare la cucina all'aperto durante un temporale.
- ▶ Le intemperie e l'utilizzo come piano di lavoro o piano di appoggio lasciano tracce d'uso sulle superfici di acciaio inossidabile. Ciò non ne pregiudica minimamente la funzione. Maneggiare con cautela le superfici sensibili ai graffi per ridurre il più possibile le tracce d'uso.
- ▶ I ripiani non devono essere sovraccaricati. Ciascun ripiano superiore diviso in due parti può essere caricato con un massimo di 15 kg, mentre gli altri due ripiani possono essere caricati con un massimo 40 kg ciascuno e il cesto estraibile con un massimo di 30 kg.

Accessori e pezzi di ricambio

- ▶ Si consiglia di utilizzare accessori originali Miele. Se si montano o utilizzano altri accessori, il diritto alla garanzia e a prestazioni in garanzia per vizi e/o difetti del prodotto possono decadere.
- ▶ I ricambi originali Miele vengono conservati per almeno 10 anni e fino a 15 anni dopo l'uscita di gamma dell'apparecchio per il freddo.

Manutenzione e pulizia

- ▶ Non trattare la guarnizione dello sportello con oli o grassi. Col tempo la guarnizione potrebbe diventare porosa.
- ▶ Non usare mai la macchina a vapore per pulire o sbrinare l'apparecchio.
Il getto di vapore potrebbe penetrare all'interno e giungere a contatto con componenti elettrici provocando un corto circuito.

Indicazioni sulla sicurezza e avvertenze

- ▶ Non utilizzare pulitori a pressione né un getto di acqua per la pulizia.
- ▶ Oggetti appuntiti o taglienti danneggiano i generatori di freddo e, di conseguenza, l'apparecchio per il freddo. Per tale motivo, non utilizzare oggetti appuntiti o taglienti per rimuovere strati di ghiaccio o brina.
- ▶ Per sbrinare l'apparecchio non usare mai apparecchi termici elettrici o candele. Le superfici in materiale sintetico potrebbero rimanere danneggiate.
- ▶ Non usare prodotti sbrinanti o antigelo. I prodotti sbrinanti e anti-gelo potrebbero generare gas detonanti, contenere solventi o propellenti che potrebbero intaccare le superfici in plastica oppure componenti nocivi alla salute.

Trasporto

- ▶ Trasportare sempre l'apparecchio per il freddo in posizione verticale e nell'imballaggio di trasporto per evitare danni.
- ▶ Pericolo di ferirsi e di provocare danni. Trasportare l'apparecchio facendosi aiutare da una seconda persona, poiché il peso è consistente.

Smaltimento apparecchi fuori uso

- ▶ I bambini che giocano possono chiudersi dentro l'apparecchio e soffocare.
 - Smontare lo/gli sportello/i.
 - Estrarre i cassettei.
 - Lasciare i ripiani nell'apparecchio, cosicché i bambini non possano entrarvi facilmente.
 - Rendere inservibile la chiusura dello sportello del vecchio apparecchio per il freddo. Si potrà evitare che i bambini, giocando, possano rimanere chiusi all'interno col rischio di soffocare.
 - ▶ Pericolo di scossa elettrica.
 - Staccare la spina elettrica del cavo di alimentazione.
 - Staccare il cavo di alimentazione elettrica dal vecchio apparecchio.
- Smaltire spina elettrica e cavo di alimentazione elettrica separati dal vecchio apparecchio.

Indicazioni sulla sicurezza e avvertenze

► Durante e dopo lo smaltimento, assicurarsi che l'apparecchio di refrigerazione non venga riposto nelle vicinanze di benzina oppure di altri gas e liquidi infiammabili.

► Pericolo d'incendio causato da olio o refrigerante che fuoriesce. Il refrigerante e l'olio contenuti sono infiammabili. Il refrigerante e l'olio che fuoriescono possono prendere fuoco in caso di elevata concentrazione e a contatto con una fonte di calore esterna.

Nel corso dello smaltimento, accertarsi che il circuito refrigerante non si danneggi per evitare una fuoriuscita non controllata di refrigerante (indicazioni sulla targhetta dati) e di olio.

► Il prodotto refrigerante può far male agli occhi! Fare attenzione a non danneggiare il circuito di refrigerazione:

- forando con oggetti appuntiti i tubi refrigeranti dell'evaporatore,
- piegando i tubi,
- raschiando il rivestimento superficiale.

Simbolo sul compressore (a seconda del modello)

Questa indicazione è importante solo per il riciclaggio. Non sussiste alcun pericolo con il normale funzionamento.



► L'olio del compressore in caso di inghiottimento e di introduzione nelle vie aeree può essere letale.

Tutela dell'ambiente

Smaltimento dell'imballaggio

L'imballaggio è pratico e protegge l'apparecchio da eventuali danni di trasporto. I materiali utilizzati per l'imballaggio sono generalmente riciclabili, in quanto selezionati secondo criteri di tutela dell'ambiente e di facilità di smaltimento.

Restituire gli imballaggi al circuito di raccolta dei materiali consente di risparmiare materie prime. Utilizzare centri di raccolta per materiali specifici ed eventuali opzioni di ritiro alternative. Il rivenditore Miele ritira gli imballaggi utilizzati per il trasporto.

Smaltimento del vecchio apparecchio

Le apparecchiature elettriche ed elettroniche contengono spesso materiali riutilizzabili. Contengono inoltre determinate sostanze, liquidi e componenti necessari per il corretto funzionamento e la sicurezza dell'apparecchio. Se smaltiti non correttamente o con i rifiuti comuni, questi componenti possono danneggiare la salute delle persone e l'ambiente. Evitare quindi assolutamente di smaltire il vecchio apparecchio con i rifiuti comuni.



Accertarsi che l'apparecchio di refrigerazione non si danneggi fino al momento del corretto smaltimento.

In questo modo si garantisce che il refrigerante contenuto nel circuito refrigerante e l'olio del compressore non possano disperdersi nell'ambiente.

Utilizzare invece i punti di raccolta e smaltimento ufficiali per il ritiro gratuito delle apparecchiature elettriche ed elettroniche presso il comune, la città, il rivenditore oppure Miele. Il proprietario è legalmente responsabile della cancellazione degli eventuali dati personali dal vecchio apparecchio. È tenuto per legge a rimuovere dall'apparecchio batterie, accumulatori e lampade esausti e rimovibili, senza distruggerli. Portarli presso gli idonei punti di raccolta differenziata, dove vengono presi in consegna gratuitamente. Fino a quando il vecchio apparecchio non viene prelevato, accertarsi che non costituisca un pericolo per i bambini.

Sostenibilità e tutela dell'ambiente

Risparmiare energia ...

- Luogo di installazione** Con temperature circostanti maggiori, l'apparecchio per il freddo deve raffreddare più spesso e consuma quindi più energia elettrica. Quindi:
- Posizionare l'apparecchio per il freddo non adiacente a una fonte di calore (grill, resistenza elettrica, cucina elettrica).
 - Proteggere l'apparecchio per il freddo dai raggi diretti del sole.
 - Assicurarci che vengano rispettati i limiti per la temperatura circostante ammessa.
 - Tenere le sezioni di aerazione e sfiato libere ed eliminare la polvere con regolarità.
- Impostazione temperatura** Più bassa è la temperatura selezionata, maggiore è il consumo di elettricità. Si consigliano le seguenti impostazioni:
- Vano frigorifero da 4 a 5 °C.
- Uso** A causa del calore immesso e di un impedimento della circolazione dell'aria aumentano i consumi energetici. Quindi:
- Aprire lo sportello sempre brevemente. Una buona disposizione degli alimenti aiuta a orientarsi.
 - Dopo l'apertura, chiudere lo sportello sempre completamente.
 - Far raffreddare gli alimenti caldi prima di introdurli nell'apparecchio per il freddo.
 - Non riempire eccessivamente gli scomparti per permettere all'aria di circolare.

Luogo di installazione

 Pericolo di incendio e di danneggiamento a causa di fiamme libere. Le fiamme libere possono incendiare l'apparecchio. Tenere le fiamme libere, ad es. una candela, lontane dall'apparecchio.

 Pericolo di incendio e danneggiamento a causa di apparecchi che rilasciano calore. Gli apparecchi che rilasciano calore possono incendiarsi e incendiare l'apparecchio per il freddo. Il cavo di alimentazione non deve entrare in contatto con fonti di calore. L'apparecchio per il freddo non deve essere installato al di sotto di un piano cottura.

Questo apparecchio per il freddo è destinato all'uso in un'area esterna coperta, protetta dal sole, dalla pioggia e dalle intemperie. È adatto all'installazione come apparecchio da sottopiano nell'apposito modulo armadio. Il modulo offre una protezione certa dagli agenti atmosferici, soprattutto se abbinato all'apposita copertura (accessori su richiesta). Evitare assolutamente i raggi diretti del sole. Garantire misure di ombreggiatura adeguate.

Al momento di incassare l'apparecchio per il freddo osservare quanto segue:

- La presa elettrica non deve trovarsi dietro l'apparecchio e, in caso di emergenza, deve essere facilmente accessibile.
- La spina e il cavo di alimentazione non devono toccare la parete posteriore dell'apparecchio per il freddo, poiché potrebbero danneggiarsi a causa delle vibrazioni dell'apparecchio.
- Evitare anche di collegare altri apparecchi a prese installate dietro questo apparecchio per il freddo.
- Al momento dell'installazione dell'apparecchio per il freddo, accertarsi che il cavo di alimentazione non sia incastrato o danneggiato.
- Non devono essere posizionati e azionati prese multiple o quadri di distribuzione e altri apparecchi elettronici (ad es. trasformatori alogeni) nell'area dietro l'apparecchio.
- Il pavimento nel luogo di installazione deve essere piano, stabile e orizzontale e deve avere la stessa altezza della pavimentazione circostante. Le irregolarità della superficie di appoggio devono essere compensate utilizzando i piedini regolabili.

Installazione

Classe climatica

L'apparecchio per il freddo è predisposto per una determinata classe climatica (area temperatura circostante), i cui limiti devono essere rispettati.

In caso di funzionamento al di fuori dei limiti stabiliti, possono verificarsi variazioni di temperatura nel vano interno.

I dati riguardanti la classe climatica sono riportati nella targhetta dati nel vano interno dell'apparecchio per il freddo.

Class/Classe Class/Classe X	Ap-2yp/AP-2type AP-2ype/AP-2tpe	Built-in/In-Case Capacity Volume In/ Capacidad Intra	Temperaturklasse/Temperature Class classe de temp./clase de temp. Y, Z <small>(EN 10582 - Geobietliche Geobietkategorie)</small>
Netzinhalt/ Net. Capacity Volume Utilis	Gas Tot Tot	/ K / R / R	R600a: XX g

La classe climatica **X** indica le temperature circostanti per un funzionamento sicuro dell'apparecchio per il freddo.

La classe climatica **Y** definisce le condizioni generali massime per un funzionamento corretto dell'apparecchio.

La classe climatica **Z** indica l'impostazione della temperatura per un funzionamento corretto dell'apparecchio per il freddo.

Classe climatica (X)	Temperatura circostante max	Umidità relativa dell'aria max
3	25 °C	60 %
4	30 °C	55 %
5	40 °C	40 %
7	35 °C	75 %

Classe climatica (Y)	Temperatura circostante max	Umidità relativa dell'aria max
CC1	25,5 °C	60 %
CC2	32,2 °C	65 %
CC3	40,6 °C	75 %

Classe temperatura (Z)	Impostazione temperatura
K1	+3,5 °C
K2	+2,5 °C
K3	-1 °C
K4	+5 °C

Questo apparecchio per il freddo è destinato all'uso a una temperatura circostante massima di 32,2 °C e a un'umidità del 65 %.

Assicurarsi che vengano rispettati i limiti per la temperatura circostante ammessa, quando l'apparecchio per il freddo è in funzione.

Se l'apparecchio per il freddo viene messo in funzione a temperature circostanti più basse (fino a -10 °C), è garantito un perfetto funzionamento.

 Pericolo di danneggiamento a causa delle basse temperature.

Se la temperatura circostante scende al di sotto dei -10 °C, l'ulteriore funzionamento dell'apparecchio per il freddo può danneggiare l'apparecchio.

Spegnere l'apparecchio per il freddo e svuotarlo, in modo che gli alimenti non congelino e le bottiglie non si spacchino. Pulire l'apparecchio per il freddo e chiudere lo sportello dell'apparecchio.

Solo quando la temperatura circostante scende al di sotto dei -20 °C, l'apparecchio per il freddo spento deve essere trasferito in un ambiente più caldo per proteggerne il funzionamento.

Combinare i moduli della cucina all'aperto

La cucina all'aperto Miele presenta una struttura modulare. I singoli moduli possono essere combinati in modo flessibile per creare una soluzione di cucina completa. Per unire, è sufficiente affiancare e avvitare tra loro i moduli. Grazie al design studiato nei dettagli, i moduli possono essere combinati in molteplici configurazioni, adattandosi alle esigenze individuali e alle condizioni specifiche del luogo di installazione.

La tabella seguente mostra alcune delle combinazioni possibili tra i moduli:

		Installazione sul lato destro								
		Fire ¹	Cook	Cool	Wash	Store S	Store M	Store L	Corner	Table
Installazione sul lato sinistro	Fire ¹	×	✓	×	✓	✓	✓	✓	✓	✓
	Cook	✓	✓	✓	✓	✓	✓	✓	✓	✓
	Cool	×	✓	×	✓	✓	✓	✓	✓	✓
	Wash	✓	✓	✓	✓	✓	✓	✓	✓	✓
	Store S	✓	✓	✓	✓	✓	✓	✓	✓	✓
	Store M	✓	✓	✓	✓	✓	✓	✓	✓	✓
	Store L	✓	✓	✓	✓	✓	✓	✓	✓	✓
	Corner	✓	✓	✓	✓	✓	✓	✓	×	✓
	Table	✓	✓	✓	✓	✓	✓	✓	✓	×
Sear Pro ²		×	×	×	×	×	✓	✓	✓	×

✓ = la combinazione dei moduli è possibile

×

¹ Fire/Fire Pro/Fire Pro IQ; ² Installazione di Sear Pro sul modulo corrispondente

Installazione

Montaggio di esempio

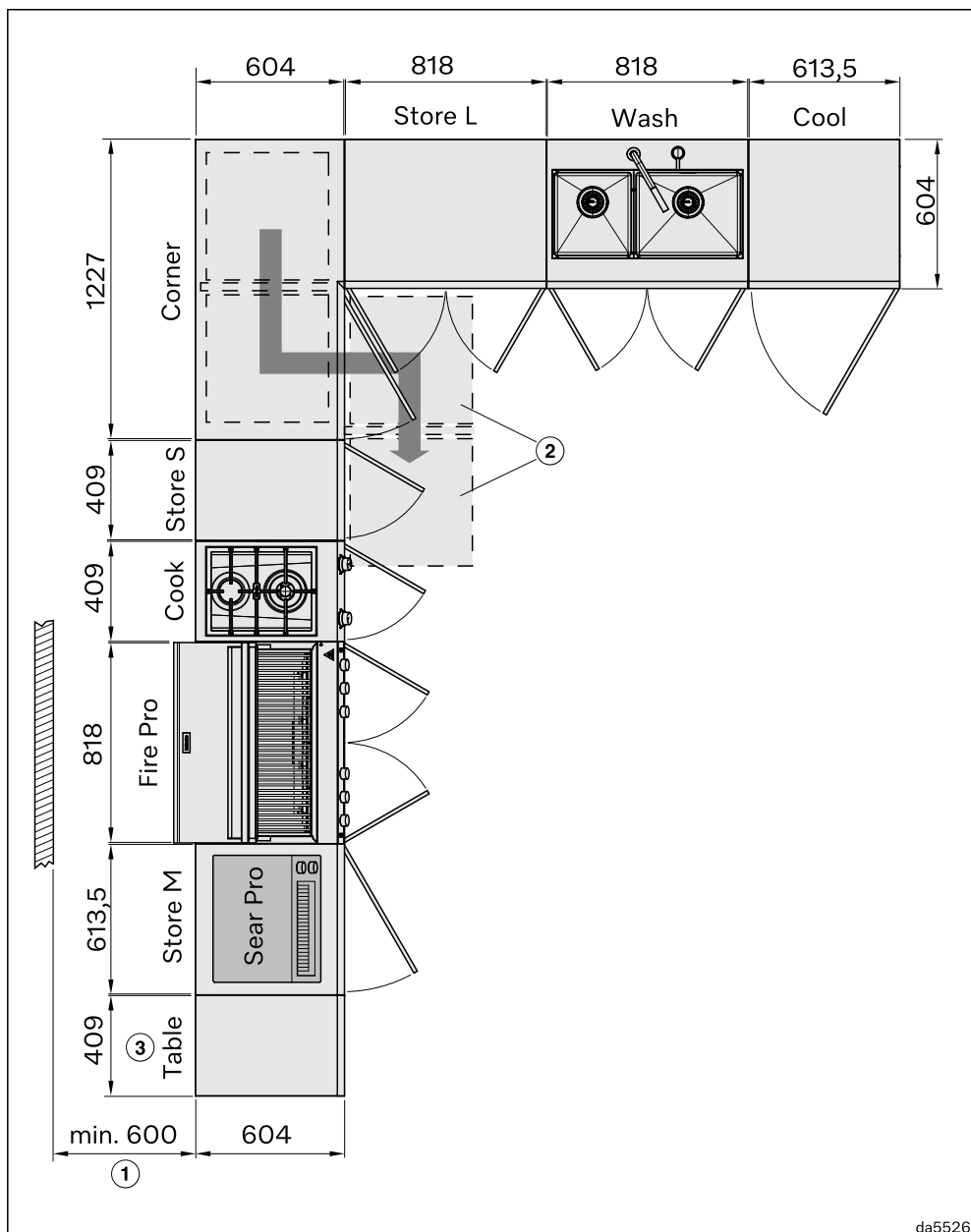

da5526

- ① Durante il funzionamento, il grill Fire/Fire Pro/Fire Pro IQ deve mantenere una distanza di 600 mm da materiali combustibili su tutti i lati; per il grill a calore superiore Sear Pro, la distanza minima è di 500 mm.
- ② Posizione delle guide estraibili del modulo Corner estratte
I moduli Store S e M, Cook e Cool possono avere l'incernieratura dello sportello a destra o a sinistra.
Le misure dettagliate sono riportate nei disegni quotati dei moduli.
- ③ Al fine di garantire la stabilità, il modulo Table può essere installato sui moduli Store S e M oppure Cook solo se questi sono uniti ad altri moduli.

Note sull'installazione della cucina all'aperto

I requisiti per l'installazione della cucina all'aperto possono variare in base alle caratteristiche del luogo di installazione e alla configurazione scelta. Le seguenti raccomandazioni generali sono pensate per facilitare il montaggio:

- **Premontaggio dei singoli moduli:** i moduli vengono consegnati premon-
tati. Tuttavia, per completare l'installa-
zione è necessario effettuare alcuni
passaggi. Montare completamente
ciascun modulo prima di integrarlo nel
sistema della cucina all'aperto.
- **Posizionare prima i moduli con colle-
gamenti:** iniziare dai moduli che pre-
vedono collegamenti a gas, elettricità
o allacciamento idrico. Verificare che
tali collegamenti possano essere in-
stallati come previsto.

- **Montare i pannelli zoccolo per ulti-
mi:** installare i pannelli zoccolo solo
dopo che tutti i moduli sono stati cor-
rettamente allineati e collegati tra loro.
- **Determinare il punto più alto:** indivi-
duare il punto più alto del luogo di in-
stallazione e regolare in altezza il mo-
dulo da posizionare in quel punto. È
possibile compensare un dislivello fino
a 3,5 cm per ciascun modulo.
- **Allineare i moduli in sequenza:** a par-
tire dal punto più alto, allineare in al-
tezza i moduli adiacenti, uno dopo l'al-
tro. Servirsi di una livella a bolla d'aria.
- **Collegare i moduli in modo progres-
sivo:** iniziare da un'estremità della cu-
cina all'aperto e collegare progressiva-
mente i moduli, unendo sempre gli
elementi adiacenti tra loro.

Installazione

Dimensioni del modulo

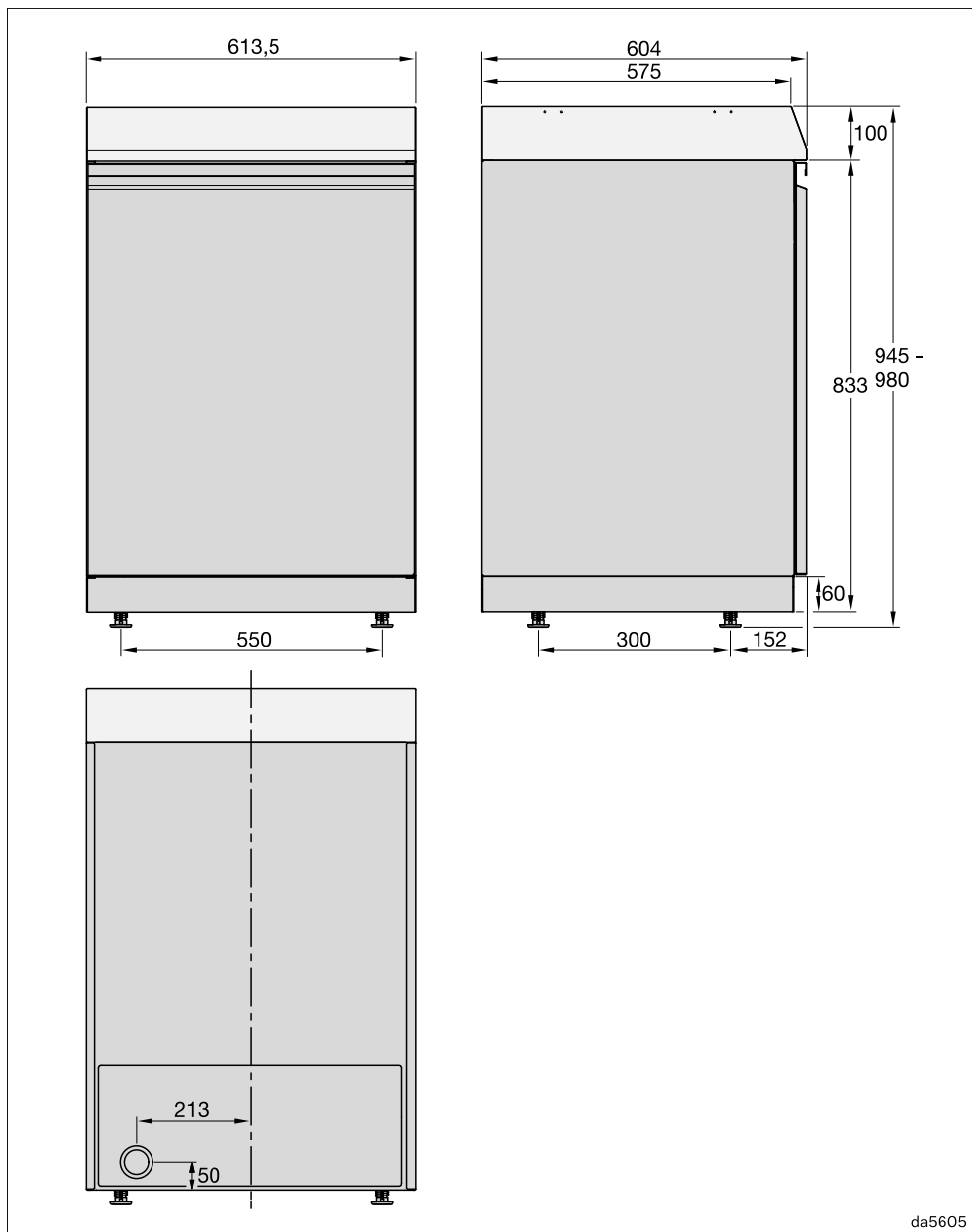

Cambiare l'incernieratura dello sportello

 Pericolo di lesioni e danni a causa del peso elevato dello sportello. Se l'incernieratura dello sportello viene cambiata da una sola persona, aumenta il pericolo di lesioni e danni. Eseguire questa operazione assolutamente con l'aiuto di una seconda persona.

 Pericolo di schiacciarsi le dita nella cerniera. Nell'area della cerniera è possibile schiacciarsi le dita. Non afferrare la cerniera quando si apre e si chiude lo sportello.

L'apparecchio per il freddo viene fornito con incernieratura dello sportello a destra. Se è necessaria un'incernieratura dello sportello a sinistra, occorre spostarla (v. Istruzioni di montaggio) prima di unire l'apparecchio per il freddo agli altri moduli.

Fare attenzione a non danneggiare la guarnizione dello sportello. Se la guarnizione è danneggiata, lo sportello dell'apparecchio non si chiude correttamente e il raffreddamento non è sufficiente!

 L'inversione dell'incernieratura dello sportello deve essere eseguita secondo le istruzioni di montaggio (v. codice QR).



N° mat. 13 042 030

Ordinare le istruzioni di montaggio stampate su carta

È possibile ordinare gratuitamente le istruzioni di montaggio stampate su carta presso Miele.

Tutti i dati di contatto di Miele sono disponibili in calce al presente documento. Indicare l'identificativo del modello e il numero di serie che si trovano sulla targhetta dati.

Limitare l'angolo di apertura dello sportello dell'apparecchio

Alla consegna le cerniere dello sportello sono regolate in modo da poter aprire lo sportello al massimo.

Se necessario, l'angolo di apertura può essere limitato a ca. 90° utilizzando i perni in dotazione.

I perni per limitare l'angolo di apertura devono essere montati prima di incassare l'apparecchio per il freddo.

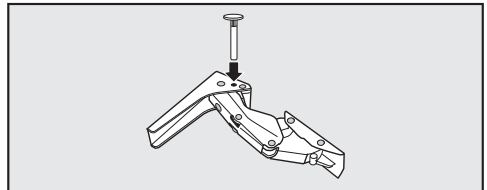

■ Inserire il perno dall'alto nella cerniera dello sportello.

Installazione

Allineare l'apparecchio per il freddo

 Pericolo di danneggiare i piedini di regolazione.

I piedini possono rompersi.

Inserire l'apparecchio per il freddo in sede soltanto quando i piedini sono quasi completamente avvitati.

Consiglio: Prima dell'inserimento allentare i due piedini posteriori di mezzo giro. Dopo l'inserimento, i piedini possono essere leggermente regolati dalla parte anteriore.

- Afferrare il corpo del mobile con entrambe le mani e spingere il modulo nella posizione desiderata.
- Allineare il modulo in orizzontale e rispetto ai moduli attigui.

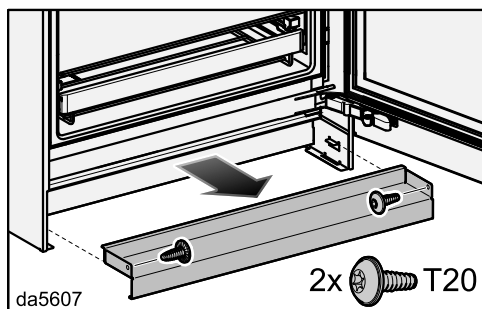

- Rimuovere il pannello zoccolo dall'apparecchio per il freddo.
- Svitare alternativamente i piedini di regolazione a seconda dell'altezza nicchia e registrare l'apparecchio per il freddo in orizzontale.

Procedere come segue:

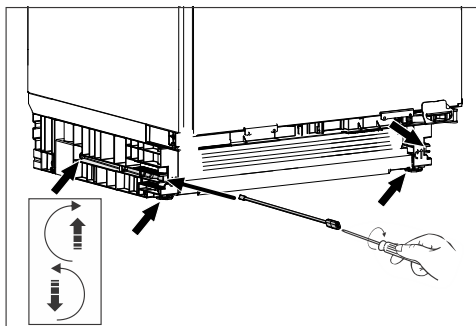

- Regolare i due piedini posteriori tramite le rispettive viti posizionate anteriormente allo zoccolo a destra e a sinistra con l'asta in dotazione e con un cacciavite a taglio.
- Svitare i due piedini anteriori alternativamente a quelli posteriori. La corsa di regolazione massima è di 6 cm.

Consiglio: Non appena i piedini sono stati svitati leggermente, è possibile anche regolarli con un cacciavite nella parte inferiore del piedino.

- Avvitare nuovamente il pannello zoccolo all'apparecchio per il freddo.

Unire i moduli

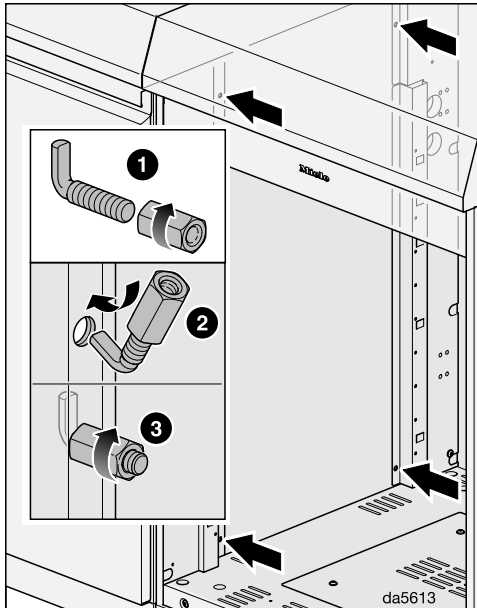

- Collegare i moduli utilizzando i ganci e i dadi in dotazione. Utilizzare quattro ganci per lato. Avvitare i dadi a mano.

Applicare i tappini

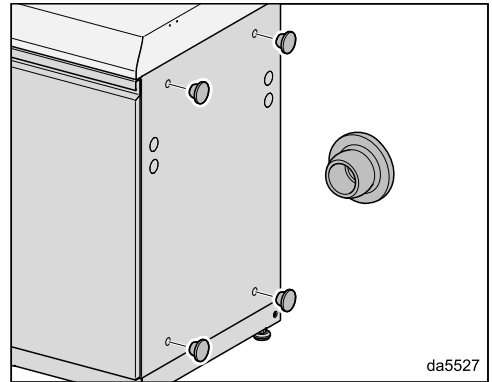

- Se il modulo è unico o si trova all'estremità di un blocco cucina, applicare i tappini in dotazione nella parete laterale a vista.

Installazione

Collegamento elettrico

L'apparecchio deve essere collegato esclusivamente con il cavo di alimentazione in dotazione a una presa di sicurezza.

Posizionare l'apparecchio di refrigerazione in modo che la presa risulti accessibile. Se la presa non è accessibile, assicurarsi che al momento dell'installazione sia presente un dispositivo di separazione per ogni polo.

 Pericolo di incendio in caso di surriscaldamento.

Il collegamento dell'apparecchio a prese multiple e prolunghe può causare un sovraccarico dei cavi.

Per motivi di sicurezza non utilizzare prese multiple e prolunghe.

L'impianto elettrico deve essere conforme alle norme vigenti.

Per motivi di sicurezza si consiglia l'uso di un interruttore automatico differenziale (RCD) del tipo  nell'impianto elettrico di casa per l'allacciamento elettrico dell'apparecchio.

Se un cavo di alimentazione elettrica è danneggiato, sostituirlo con un cavo speciale dello stesso tipo (disponibile presso il servizio di assistenza tecnica Miele). Per motivi di sicurezza è necessario che la sostituzione venga effettuata da un tecnico specializzato o dall'assistenza tecnica Miele.

Per l'assorbimento nominale e la protezione vedere le istruzioni d'uso oppure la targhetta di matricola. Confrontare questi dati con i dati del cavo di alimentazione elettrica in loco. In caso di dubbio consultare un elettricista qualificato.

È possibile il funzionamento temporaneo o permanente su un sistema di alimentazione di energia autosufficiente o

non sincronizzato alla rete (ad es. reti autonome, sistemi di backup). Requisito per il funzionamento è che il sistema di alimentazione di energia rispetti le disposizioni della norma EN 50160 o similari.

Le misure di sicurezza previste nell'impianto domestico e in questo prodotto Miele devono essere garantite per la funzionalità e le procedure anche nel funzionamento autonomo o non sincronizzato alla rete, oppure sostituite da misure eguali nell'installazione. Come descritto ad esempio nella pubblicazione attuale della VDE-AR-E 2510-2.

Collegare l'apparecchio per il freddo

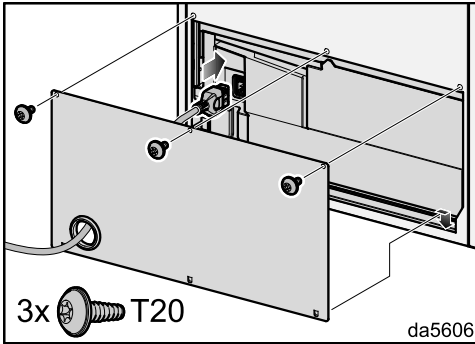

- Rimuovere la copertura sul retro dell'apparecchio.
- Far passare la spina attraverso la copertura e inserirla sul retro dell'apparecchio per il freddo.

Fare attenzione che la spina dell'apparecchio sia agganciata correttamente.

- Successivamente, fissare nuovamente la copertura.
- Instradare il cavo di alimentazione direttamente fuori dalla copertura.
- Inserire la spina dell'apparecchio per il freddo nella presa.

L'apparecchio per il freddo è ora collegato alla rete elettrica.

- Controllare regolarmente il cavo di alimentazione per eventuali danni. Sostituire immediatamente un cavo di alimentazione danneggiato.

Presentazione del prodotto

Descrizione apparecchio

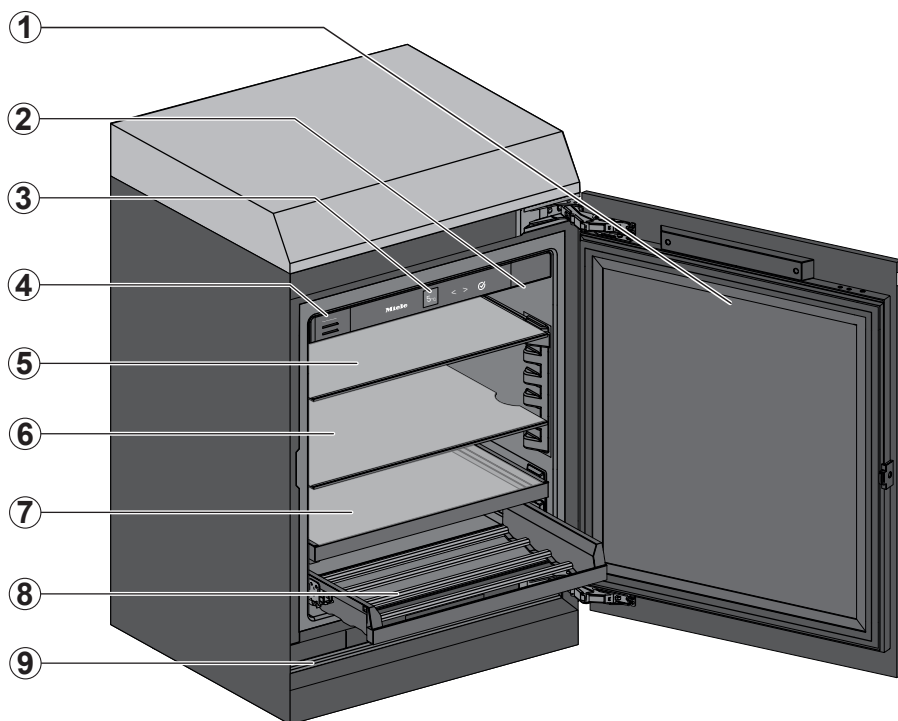

- ① Sportello dell'apparecchio
- ② Luce interna
- ③ Display
- ④ Filtro a carbone attivo (filtro Active AirClean)
- ⑤ Ripiano diviso in due parti (FlexiBoard):
spostare nella parte posteriore la metà anteriore del ripiano in vetro e creare spazio per i contenitori alti nell'area anteriore.
- ⑥ Ripiano di appoggio
- ⑦ Superficie d'appoggio allungabile (con ripiano in vetro rimovibile)
- ⑧ Cesto estraibile
- ⑨ Griglia di aerazione e sfiato

Pannello comandi con display

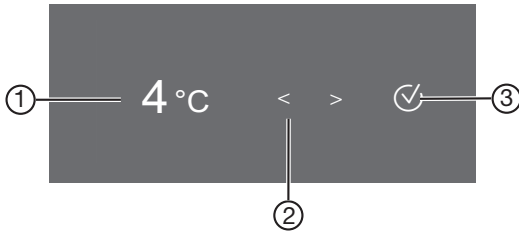

- ① Indicatore di temperatura per il vano frigorifero
- ② Tasti sensore per selezionare un'impostazione
- ③ Tasto sensore ✓ per confermare una selezione e accedere alla modalità Impostazioni ⚙

Presentazione del prodotto

Modalità Impostazioni

Modalità Party

La funzione modalità Party è indicata per raffreddare rapidamente grandi quantità.

La funzione modalità Party andrebbe accesa ca. 4 ore prima di introdurre gli alimenti nell'apparecchio.

La funzione modalità Party si disattiva in automatico dopo ca. 24 ore.

In caso di interruzione della corrente, la funzione Modalità Party si disattiva.

Modalità Holiday

La funzione modalità Holiday si raccomanda se ad es. durante le ferie non si desidera spegnere completamente il vano frigorifero o se non è necessaria una potenza di raffreddamento elevata.

Con la modalità Holiday attivata, il vano frigorifero viene regolato a una temperatura di 14 °C. Il vano frigorifero può quindi rimanere in funzione a risparmio energetico.

Con questa temperatura media del vano frigorifero, gli alimenti non facilmente deperibili possono rimanere ancora per breve tempo nell'apparecchio per il freddo. I consumi energetici sono più bassi rispetto al funzionamento normale.

Allo stesso modo non si formano odori né muffa, come nel caso in cui si spenga il vano frigorifero e lo sportello rimanga chiuso.

Funzione di blocco /

La funzione di blocco attiva protegge dallo spegnimento indesiderato dell'apparecchio e da eventuali regolazioni indesiderate da persone non autorizzate ad es. bambini.

Se ad es. si desidera modificare solo temporaneamente la temperatura, è possibile disattivare brevemente la funzione di blocco.

Spegnere l'apparecchio per il freddo

V. cap. "Messa in funzione", voce "Spegnere l'apparecchio per il freddo".

Modalità Sabbat

Per rispettare le tradizioni religiose, l'apparecchio per il freddo è dotato della modalità Sabbat.

Con la modalità Sabbat attivata, si disattivano temporaneamente:

- l'illuminazione interna all'apertura dello sportello;
- tutti i segnali acustici e ottici;
- il display;
- i promemoria (ad es. spia del filtro Active AirClean): viene mantenuto l'intervallo di tempo impostato.

Tutte le altre funzioni attivate precedentemente rimangono attive.

Quando la modalità Sabbat è attiva, non è possibile effettuare impostazioni sull'apparecchio per il freddo.

Informazioni sulla modalità Shabbat

Qui è possibile visualizzare la versione della modalità Shabbat.

Intervallo fino all'attivazione dell'allarme sportello

Qui è possibile impostare l'intervallo fino all'attivazione dell'allarme sportello dopo l'apertura dello sportello dell'apparecchio.

Acustica tasti /

Qui è possibile attivare o disattivare l'acustica tasti (v. cap. "Modifica delle impostazioni").

Allarmi e segnali acustici /

Qui è possibile modificare il volume degli allarmi e dei segnali acustici (ad es. con un allarme sportello o un messaggio di errore). Oppure è possibile disattivare totalmente gli allarmi e i segnali acustici se disturbano (v. cap. "Modifica delle impostazioni").

Luminosità display

Qui è possibile adeguare la luminosità del display alle condizioni di illuminazione dell'ambiente.

Unità temperatura °C/°F

Qui è possibile impostare l'unità temperatura desiderata (°Celsius o °Fahrenheit).

Modalità Fiera

Qui è possibile disattivare la modalità Fiera se è attivata di serie (sul display viene visualizzato ).

La modalità Fiera consente al rivenditore specializzato di presentare l'apparecchio per il freddo senza attivare il raffreddamento. Per un uso domestico queste impostazioni non sono necessarie.

Impostazioni di serie

Qui è possibile resettare le impostazioni dell'apparecchio per il freddo all'impostazione di serie.

Consiglio: Resettare le impostazioni dell'apparecchio per il freddo alla rispettiva impostazione di serie quando si smaltisce, si vende l'apparecchio per il freddo oppure si mette in funzione un apparecchio per il freddo usato. A seconda del modello, in questo modo si resetta anche la configurazione di rete in modo che i dati personali siano rimossi dall'apparecchio per il freddo. Inoltre una proprietaria o un proprietario precedente non potrà più accedere all'apparecchio per il freddo.

Informazioni sull'apparecchio per il freddo

Qui è possibile visualizzare l'identificativo del modello e il numero di serie dell'apparecchio per il freddo.

Tenere pronti questi dati dell'apparecchio:

- per segnalare un guasto all'assistenza tecnica Miele (v. cap. "Assistenza tecnica");
- per la richiesta di informazioni alla banca dati EPREL (v. cap. "Assistenza tecnica").

Spia del filtro Active AirClean

Il filtraggio dell'aria tramite il filtro Active AirClean (accessorio opzionale) garantisce che l'aria rimanga priva di odori.

La spia del filtro Active AirClean sul display ricorda ca. ogni 6 mesi di sostituire il filtro Active AirClean.

Qui è possibile attivare la spia del filtro Active AirClean.

Presentazione del prodotto

Modalità di pulizia

La funzione modalità di pulizia  facilita la pulizia del vano frigorifero.

L'illuminazione interna rimane accesa, sebbene il vano frigorifero sia spento. I segnali acustico e ottico si spengono.

Se lo sportello dell'apparecchio non viene chiuso, l'allarme sportello suona nuovamente dopo circa 1 minuto.

Sicurezza

L'apparecchio per il freddo è dotato di un allarme sportello che si attiva per evitare inutili consumi di energia elettrica a sportello aperto e proteggere dal caldo gli alimenti conservati.

Se lo sportello dell'apparecchio rimane aperto più a lungo, sull'indicatore della temperatura viene visualizzato . Suona inoltre un segnale acustico e l'illuminazione interna si accende a intermittenza.

È possibile modificare il periodo fino all'attivazione dell'allarme sportello (v. cap. "Modifica delle impostazioni", voce "Modificare l'intervallo fino all'attivazione dell'allarme sportello").

Anche il segnale acustico dell'allarme sportello può essere disattivato (v. cap. "Modifica delle impostazioni", voce "Modificare il volume degli allarmi e dei segnali acustici").

Appena lo sportello dell'apparecchio viene chiuso, il segnale acustico si spegne e  scompare dal display.

Disattivare preventivamente l'allarme sportello

■ Premere .

 scompare e il segnale acustico si spegne. L'illuminazione interna resta accesa.

Funzioni dell'apparecchio

SuperCool ❄️

Con la funzione SuperCool attivata, il **vano frigorifero** raggiunge rapidamente la temperatura più bassa (in base alla temperatura circostante). L'apparecchio per il freddo funziona a pieno regime e la temperatura si abbassa.

Selezionare questa funzione per raffreddare rapidamente grandi quantità.

La funzione SuperCool deve essere attivata **poco prima di introdurre** gli alimenti (v. capitolo "Uso", voce "Attivare SuperCool ❄️").

La funzione SuperCool si disattiva automaticamente dopo ca. 18 ore.

Consiglio: Per risparmiare energia è possibile disattivare la funzione SuperCool ❄️ non appena gli alimenti sono abbastanza freddi.

Modificare la disposizione interna

Spostare il ripiano

I ripiani si possono spostare a seconda delle dimensioni degli alimenti.

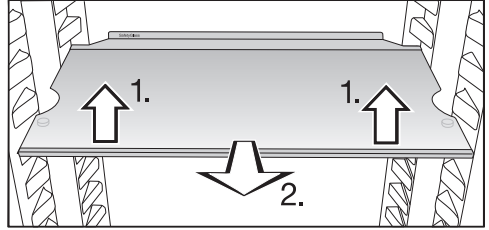

- Sollevare il ripiano nella parte anteriore e tirarlo di poco verso di sé.
- Sollevarlo con le fessure sui supporti per spostarlo verso l'alto o verso il basso.
- Inserire il ripiano.

I ripiani sono dotati di un dispositivo di arresto per evitare di estrarli inavvertitamente.

Il bordo di battuta del listello protettivo deve essere rivolto verso l'alto, affinché gli alimenti non tocchino il pannello posteriore e congelino.

Presentazione del prodotto

Far scorrere il ripiano diviso in due parti

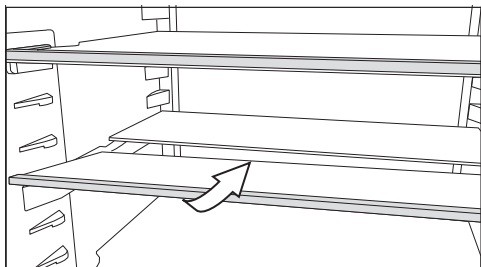

- Sollevare leggermente la metà anteriore del ripiano in vetro e spingerla con cautela sotto la metà posteriore.

Spostare il ripiano diviso in due parti

- Estrarre le due metà del ripiano in vetro.

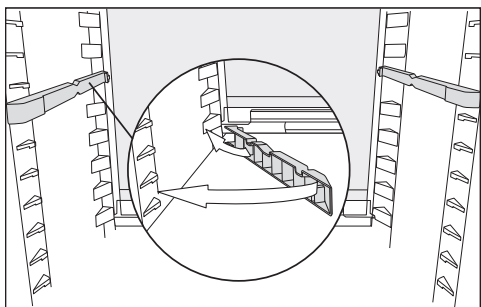

- Inserire i due adattatori all'altezza desiderata a destra e a sinistra sulle guide.

La parte del ripiano in vetro con bordo rialzato deve essere posizionata verso la parete posteriore.

Rimuovere il ripiano in vetro

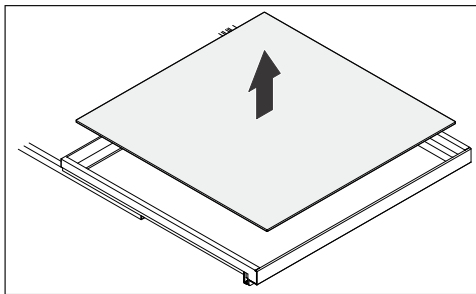

- Rimuovere il ripiano in vetro verso l'alto.

Rimuovere la superficie d'appoggio estraibile

La superficie d'appoggio estraibile può essere rimossa per la pulizia.

 Pericolo di ferirsi o di danneggiare l'apparecchio con il ripiano in vetro. La lastra di vetro della superficie d'appoggio estraibile può cadere e rompersi.

Rimuovere il ripiano in vetro prima di estrarre la superficie d'appoggio.

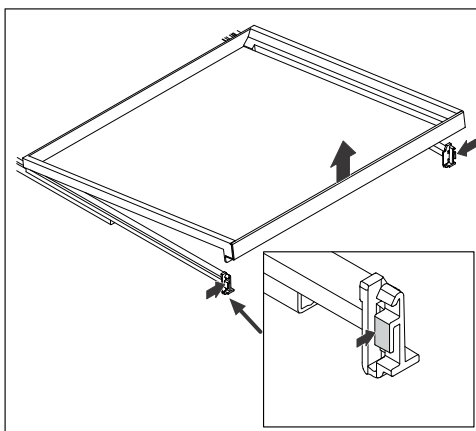

- Esercitare una lieve pressione ai lati e rimuovere la superficie d'appoggio verso l'alto.

Inserire la superficie d'appoggio estraibile

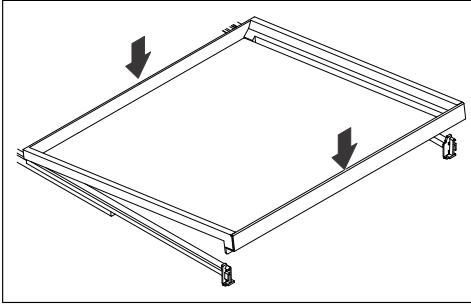

- Posare la parte posteriore della superficie d'appoggio sulle guide.
- Abbassare la parte anteriore della superficie d'appoggio, finché s'incastra.

Accessori acquistabili

Nell'assortimento Miele sono disponibili utili accessori e prodotti specifici per la manutenzione realizzati appositamente per l'apparecchio.

Nello shop online, presso l'assistenza tecnica Miele oppure presso il rivenditore specializzato Miele sono disponibili prodotti appositamente progettati per l'apparecchio per il freddo, come ad es. prodotti per la cura dell'apparecchio e accessori.

Utilizzare il seguente codice QR per accedere allo shop online:



Messa in funzione

Al primo avvio

- Estrarre con cautela le superfici d'appoggio in vetro dall'imballo in cartone separato.
- Rimuovere tutti i materiali d'imballaggio e le pellicole protettive.
- Rimuovere tutti i materiali pubblicitari e gli adesivi dal vano interno dell'apparecchio per il freddo.
- Pulire l'interno dell'apparecchio e gli accessori.

Collegare l'apparecchio per il freddo

- Collegare l'apparecchio per il freddo alla rete elettrica, come descritto al capitolo "Installare", voce "Allacciamento elettrico".

Sul display compare prima Miele e successivamente il simbolo .

Accendere l'apparecchio per il freddo

- Aprire lo sportello dell'apparecchio.
- Premere il tasto sensore  sul pannello comandi.

L'apparecchio per il freddo comincia a raffreddare e l'illuminazione interna si accende aprendo lo sportello.





L'apparecchio per il freddo raggiunge la temperatura preimpostata.

Aspettare alcune ore che la temperatura all'interno dell'apparecchio per il freddo scenda sufficientemente. Sistemare gli alimenti nell'apparecchio per il freddo solo una volta raggiunta la temperatura preimpostata.

Spegnere l'apparecchio per il freddo

- Premere il tasto sensore  sul pannello comandi.

Sul display compare .

- Premere .
- Con il tasto sensore  scorrere fino ad arrivare al simbolo .
- Premere .

Sul display compare .

Il raffreddamento e l'illuminazione interna sono spenti.

Notare bene: l'apparecchio per il freddo non è scollegato dalla rete elettrica quando è spento.

In caso di assenza prolungata

Se in caso di assenza prolungata l'apparecchio rimane spento, ma non viene pulito e rimane chiuso, all'interno può formarsi muffa.

Pulire sempre l'apparecchio prima di un'assenza prolungata.

Se l'apparecchio non viene usato per un periodo di tempo prolungato, osservare quanto segue:

- Spegnere l'apparecchio.
- Estrarre la spina dalla presa o staccare il/i fusibile/i dell'impianto elettrico di casa.
- Pulire accuratamente l'apparecchio per il freddo e chiudere lo sportello dell'apparecchio per impedire l'ingresso di piccoli animali o insetti nell'apparecchio per il freddo tenuto all'aperto. Controllare regolarmente la presenza di cattivi odori nel vano interno.



- Lasciare aperto l'apparecchio per il freddo, se viene tenuto in un ambiente chiuso, per evitare che si formino odori sgradevoli.

Impostare la temperatura

Nel vano frigorifero è consigliata una temperatura di **4 °C**.

- Premere il tasto sensore  sul pannello comandi.

Sul display compare .

- Premere .
- Modificare la temperatura con i tasti sensore < e >.
- Premere .

L'indicatore della temperatura passa nuovamente alla temperatura effettiva attualmente presente nell'apparecchio per il freddo.

In genere, la temperatura all'interno dell'apparecchio per il freddo **aumenta**:

- in base alla frequenza e alla durata di apertura dello sportello dell'apparecchio,
- in base alla quantità di alimenti conservati,
- in base al calore degli alimenti appena inseriti,
- in base a quanto è elevata la temperatura circostante all'apparecchio per il freddo. L'apparecchio per il freddo è predisposto per una determinata classe climatica (area temperatura circostante), i cui limiti devono essere rispettati.

Valori di temperatura impostabili

La temperatura nel vano frigorifero può essere impostata da 2 °C a 14 °C.

Indicatore di temperatura

Col funzionamento normale, a display viene visualizzata la **temperatura media effettiva del vano frigorifero** attualmente presente nell'apparecchio.

A seconda della temperatura ambiente e dell'impostazione, possono trascorrere ore finché viene raggiunta e visualizzata in modo costante la temperatura desiderata.



Attivare SuperCool

La funzione SuperCool deve essere attivata **poco prima di introdurre** gli alimenti.

Quando la funzione SuperCool è attivata potrebbero sentirsi dei rumori.

- Premere il tasto sensore  sul pannello comandi.

Sul display compare .

- Premere .
- Con il tasto sensore < scorrere fino ad arrivare al simbolo .
- Premere .

Quando la funzione SuperCool è **attiva**, compare un punto nell'angolo superiore del display .

- Con il tasto sensore > scorrere fino ad arrivare al valore desiderato della temperatura e premere .





Disattivare SuperCool

La funzione SuperCool si disattiva automaticamente dopo ca. 18 ore. L'apparecchio per il freddo raffredda di nuovo a potenza normale.



Consiglio: Per risparmiare energia è possibile disattivare la funzione SuperCool non appena gli alimenti sono abbastanza freddi.

- Premere il tasto sensore  sul pannello comandi.

Sul display compare .

- Premere .
- Con il tasto sensore  scorrere fino ad arrivare al simbolo .
- Premere .

Quando la funzione SuperCool è **disattivata** si spegne il punto nell'angolo superiore del display .

- Con il tasto sensore  scorrere fino ad arrivare al valore desiderato della temperatura e premere .

Conservare gli alimenti nel vano frigorifero

 Pericolo di esplosione a causa di composti gassosi infiammabili.

I composti gassosi infiammabili possono incendiarsi a causa di componenti elettrici.

Non conservare materiali esplosivi e prodotti con gas propellenti (per es. bombolette spray) nell'apparecchio. Le bombolette spray sono riconoscibili dall'indicazione del contenuto o dal simbolo della fiamma. Gas eventualmente in uscita possono incendiarsi a causa di componenti elettrici.

 Pericolo di danneggiare l'apparecchio a causa di alimenti che contengono grasso o olio.

Se nell'apparecchio per il freddo vengono inseriti alimenti che contengono grasso o olio, potrebbero verificarsi incrinature nelle superfici in plastica.

Prestare attenzione affinché il grasso o l'olio in uscita non entrino in contatto con le parti in plastica dell'apparecchio per il freddo.

Se la circolazione dell'aria non è sufficiente, si riduce la potenza di raffreddamento e aumentano i consumi energetici.

Conservare gli alimenti disponendoli ordinatamente nel vano, in modo che l'aria possa circolare.

Non coprire la ventola situata sul pannello posteriore.

Diverse aree di raffreddamento

A causa della naturale circolazione dell'aria, nel vano frigorifero si creano aree di temperatura differenti.

L'aria fredda è più pesante e scende verso il basso del vano frigorifero. Utilizzare le diverse zone di raffreddamento per conservare gli alimenti.

Si tratta di un apparecchio per il freddo con distribuzione automatica della temperatura (DynaCool). L'apparecchio per il freddo attiva in automatico la ventola non appena il raffreddamento del vano frigorifero entra in funzione. Ciò significa che il freddo è distribuito uniformemente nel vano frigorifero e le diverse zone di raffreddamento sono meno identificabili. In questo modo viene raffreddato tutto all'incirca alla stessa temperatura.

Uso

Area con la temperatura più bassa

L'area più fredda del vano frigorifero si trova sul ripiano inferiore.

Con un'impostazione della temperatura di 4 °C e una rispettiva igiene si ritarda la proliferazione dei batteri, ad es. salmonella e listeria, che possono causare gravi intossicazioni alimentari.

Consiglio: Disporre gli alimenti in modo che non tocchino il pannello posteriore del vano frigorifero. Gli alimenti potrebbero altrimenti attaccarsi al pannello posteriore.

Possibilità di riporre brevemente gli alimenti

Conservare gli alimenti nel vano frigorifero solo confezionati o ben coperti, quando l'apparecchio per il freddo viene utilizzato per riporre brevemente gli alimenti. In questo modo si evitano l'assorbimento di odori esterni, la disidratazione degli alimenti e la trasmissione di eventuali germi. Questo vale particolarmente nel caso di alimenti di origine animale. Accertarsi che soprattutto alimenti come carne cruda e pesce non siano a contatto con altri alimenti.



Con un'impostazione corretta della temperatura e la relativa igiene, è possibile allungare notevolmente la conservazione degli alimenti. Si evita quindi di gettare gli alimenti.

Ricordarsi che il grado di freschezza dell'alimento è fondamentale per un buon risultato di conservazione.

Selezionare la funzione desiderata nella modalità Impostazioni

- Premere il tasto sensore  sul pannello comandi.

Sul display compare .





- Con il tasto sensore < o > scorrere fino ad arrivare al simbolo .
- Premere .
- Con il tasto sensore < o > selezionare la funzione desiderata.
- Per selezionare la funzione desiderata premere .

Con la funzione **attivata** compare un punto • nell'angolo superiore del display.

- Per deselezionare nuovamente una funzione selezionata, premere .

Con la funzione **disattivata** si spegne il punto nell'angolo superiore del display.

Uscire dalla modalità Impostazioni

















- Con il tasto sensore < o > scorrere fino ad arrivare al simbolo .
- Premere .
- Con il tasto sensore < o > scorrere fino ad arrivare al simbolo  e premere .

■ In alternativa:

dopo l'ultima pressione dei tasti attendere circa 15 secondi.

In questo modo si esce in automatico dalla modalità Impostazioni.

Modifica delle impostazioni

	Modalità impostazioni
	Attivare o disattivare la modalità Party.
	Attivare o disattivare la modalità Holiday.
	Attivare la funzione di blocco, disattivarla brevemente o spegnerla completamente.
	Spegnere l'apparecchio per il freddo.
	Attivare o disattivare la modalità Sabbat.
	Visualizzare la versione della modalità Sabbat.
	Modificare l'intervallo fino all'attivazione dell'allarme sportello.
	Attivare o disattivare l'acustica dei tasti.
	Modificare il volume dell'allarme e dei segnali acustici oppure spegnerli del tutto.
	Modificare la luminosità del display.
	Modificare l'unità temperatura.
	Disattivare la modalità Fiera (visibile solo quando attiva).
	Ripristinare le impostazioni di serie.
	Richiamare informazioni sull'apparecchio per il freddo.
	Attivare la spia del filtro Active AirClean.
	Attivare o disattivare la modalità di pulizia.

Quando si accede alla modalità Impostazioni , l'allarme sportello e le altre segnalazioni di allarme si disattivano automaticamente.

Attivare la modalità Party

La funzione modalità Party  andrebbe accesa ca. 4 ore prima di introdurre gli alimenti.

- Premere .

Sul display compare .

- Con il tasto sensore < o > scorrere fino ad arrivare al simbolo .

- Premere .



- Con il tasto sensore < o > scorrere fino ad arrivare al simbolo .



- Premere .

Con la modalità Party  attivata, nell'angolo superiore del display appare un punto .

- **Per uscire dalla modalità Impostazioni** , con il tasto sensore < o > scorrere fino ad arrivare al simbolo .

- Premere .

- Con il tasto sensore < o > scorrere fino ad arrivare al simbolo  e premere .

Con la modalità Party  attivata, la funzione SuperCool  si attiva in automatico.

Disattivare la modalità Party

La funzione modalità Party  si disattiva in automatico dopo ca. 24 ore.

Per risparmiare energia elettrica è possibile disattivare anticipatamente e autonomamente la funzione modalità Party, quando gli alimenti raggiungono una temperatura sufficientemente bassa.

- Premere .

Sul display compare .

- Con il tasto sensore < o > scorrere fino ad arrivare al simbolo .

- Premere .



- Con il tasto sensore < o > scorrere fino ad arrivare al simbolo .

- Premere .

Con la funzione modalità Party  disattivata scompare il punto nell'angolo superiore del display.

- **Per uscire dalla modalità Impostazioni** , con il tasto sensore < o > scorrere fino ad arrivare al simbolo .

- Premere .

- Con il tasto sensore < o > scorrere fino ad arrivare al simbolo  e premere .

Attivare la modalità Holiday

- Premere .

Sul display compare .



- Con il tasto sensore < o > scorrere fino ad arrivare al simbolo .

- Premere .

- Con il tasto sensore < o > scorrere fino ad arrivare al simbolo .



- Premere .

Modifica delle impostazioni

Con la modalità Holiday  attivata, nell'angolo superiore del display appare un punto .

■ **Per uscire dalla modalità Impostazioni** , con il tasto sensore < o > scorrere fino ad arrivare al simbolo .

■ Premere .

■ Con il tasto sensore < o > scorrere fino ad arrivare al simbolo  e premere .

 Rischi per la salute derivanti dal deperimento degli alimenti.

Una temperatura costantemente superiore a 4 °C all'interno del vano frigorifero potrebbe compromettere la durata di conservazione e la qualità degli alimenti.

Attivare la funzione modalità Holiday  sempre solo per un tempo limitato.

In questo lasso di tempo non conservare alimenti sensibili o facilmente deperibili.

Disattivare la modalità Holiday .

■ Premere .

Sul display compare .

■ Con il tasto sensore < o > scorrere fino ad arrivare al simbolo .

■ Premere .



■ Con il tasto sensore < o > scorrere fino ad arrivare al simbolo .

■ Premere .

Con la funzione modalità Holiday  disattivata scompare il punto nell'angolo superiore del display.

■ **Per uscire dalla modalità Impostazioni** , con il tasto sensore < o > scorrere fino ad arrivare al simbolo .

■ Premere .

■ Con il tasto sensore < o > scorrere fino ad arrivare al simbolo  e premere .

Attivare la funzione di blocco / 

■ Premere .



Sul display compare .

■ Con il tasto sensore < o > scorrere fino ad arrivare al simbolo .



■ Premere .

■ Con il tasto sensore < o > scorrere fino ad arrivare al simbolo .



■ Premere .

Con la funzione di blocco  attivata compare un punto nell'angolo superiore del display .

■ Aprire e chiudere lo sportello. Solo allora la funzione di blocco è attiva .

■ **Per uscire dalla modalità Impostazioni** , con il tasto sensore < o > scorrere fino ad arrivare al simbolo .

■ Premere .

■ Con il tasto sensore < o > scorrere fino ad arrivare al simbolo  e premere .

Disattivare brevemente la funzione di blocco / 

■ Premere .

Sul display compare .

■ Sfiocare il tasto sensore  per circa 6 secondi.

Sul display compare .

■ Premere .

■ Effettuare adesso le impostazioni desiderate.

■ Premere .

Modifica delle impostazioni

Chiudendo lo sportello dell'apparecchio, si riattiva la funzione di blocco .

Disattivare completamente la funzione di blocco /

- Premere .

Sul display compare .

- Sfiorare il tasto sensore  per circa 6 secondi.

Sul display compare .

- Con il tasto sensore < o > scorrere fino ad arrivare al simbolo .

- Premere .



- Con il tasto sensore < o > scorrere fino ad arrivare al simbolo .

- Premere .

Se la funzione di blocco è disattivata, sul display compare .

- **Per uscire dalla modalità Impostazioni** , con il tasto sensore < o > scorrere fino ad arrivare al simbolo .

- Premere .

- Con il tasto sensore < o > scorrere fino ad arrivare al simbolo  e premere .

Spegner l'apparecchio per il freddo

- Premere .

Sul display compare .

- Con il tasto sensore < o > scorrere fino ad arrivare al simbolo .

- Premere .

- Con il tasto sensore < o > scorrere fino ad arrivare al simbolo .

- Premere .

Sul display compare .

Il raffreddamento e l'illuminazione interna sono spenti.

Notare bene: l'apparecchio per il freddo non è scollegato dalla rete elettrica quando è spento.

Accendere la modalità Sabbat

- Premere .



Sul display compare .

- Con il tasto sensore < o > scorrere fino ad arrivare al simbolo .

- Premere .

- Con il tasto sensore < o > scorrere fino ad arrivare al simbolo .

- Premere .

Con la funzione modalità Sabbat  attivata compare un punto nell'angolo superiore del display .

Dopo circa 3 secondi il display si spegne.

Controllare che lo sportello sia ben chiuso dato che i segnali di allarme acustici e ottici sono disattivati.

Disattivare la modalità Sabbat



La funzione modalità Sabbat  viene disattivata automaticamente dopo ca. 80 ore.

È possibile disattivare anche preventivamente la funzione modalità Sabbat .

- Premere .

Sul display compare .



- Premere .

Con la funzione modalità Sabbat  attivata compare un punto nell'angolo superiore del display .



- Premere .

Modifica delle impostazioni

Con la funzione modalità Sabbat  disattivata si spegne il punto nell'angolo superiore del display.

■ **Per uscire dalla modalità Impostazioni** , con il tasto sensore < o > scorrere fino ad arrivare al simbolo .

■ Premere .

■ Con il tasto sensore < o > scorrere fino ad arrivare al simbolo  e premere .

Modificare l'intervallo fino all'attivazione dell'allarme sportello 

■ Premere .

Sul display compare .

■ Con il tasto sensore < o > scorrere fino ad arrivare al simbolo .

■ Premere .

■ Con il tasto sensore < o > scorrere fino ad arrivare al simbolo .



■ Premere .

■ Con i tasti sensore < e > selezionare l'intervallo di tempo desiderato tra 30 secondi e 3 minuti: 30 secondi.

■ Premere .

■ **Per uscire dalla modalità Impostazioni** , con il tasto sensore < o > scorrere fino ad arrivare al simbolo .

■ Premere .

■ Con il tasto sensore < o > scorrere fino ad arrivare al simbolo  e premere .

Attivare l'acustica dei tasti 

■ Premere .



Sul display compare .

■ Con il tasto sensore < o > scorrere fino ad arrivare al simbolo .

■ Premere .



■ Con il tasto sensore < o > scorrere fino ad arrivare al simbolo .

■ Premere .

Con l'acustica dei tasti attivata, sul display compare . Inoltre compare un punto nell'angolo superiore del display .

■ **Per uscire dalla modalità Impostazioni** , con il tasto sensore < o > scorrere fino ad arrivare al simbolo .

■ Premere .

■ Con il tasto sensore < o > scorrere fino ad arrivare al simbolo  e premere .

Disattivare l'acustica dei tasti 

■ Premere .

Sul display compare .

■ Con il tasto sensore < o > scorrere fino ad arrivare al simbolo .

■ Premere .



■ Con il tasto sensore < o > scorrere fino ad arrivare al simbolo .

■ Premere .

Con l'acustica dei tasti disattivata, sul display compare .

■ **Per uscire dalla modalità Impostazioni** , con il tasto sensore < o > scorrere fino ad arrivare al simbolo .

■ Premere .

■ Con il tasto sensore < o > scorrere fino ad arrivare al simbolo  e premere .





Modificare il volume dei segnali acustici 

■ Premere .



Sul display compare .

■ Con il tasto sensore < o > scorrere fino ad arrivare al simbolo .

Modifica delle impostazioni



- Premere .
- Con il tasto sensore < o > scorrere fino ad arrivare al simbolo .
- Premere .
- Con i tasti sensore < e > selezionare il volume desiderato dei segnali acustici e dell'allarme.
- Se si desidera spegnere completamente gli allarmi e i segnali acustici, scorrere la barra a segmenti il più possibile verso sinistra finché questa non si spegne del tutto.
- Premere .

Con i segnali acustici e l'allarme spenti compare .





- **Per uscire dalla modalità Impostazioni** , con il tasto sensore < o > scorrere fino ad arrivare al simbolo .
- Premere .
- Con il tasto sensore < o > scorrere fino ad arrivare al simbolo  e premere .



Modificare la luminosità del display

- Premere .
- Sul display compare .
- Con il tasto sensore < o > scorrere fino ad arrivare al simbolo .
- Premere .
- Con il tasto sensore < o > scorrere fino ad arrivare al simbolo .
- Premere .
- Con i tasti sensore < e > selezionare la luminosità desiderata del display.
- Premere .
- **Per uscire dalla modalità Impostazioni** , con il tasto sensore < o > scorrere fino ad arrivare al simbolo .
- Premere .





- Con il tasto sensore < o > scorrere fino ad arrivare al simbolo  e premere .

Modificare l'unità temperatura °C/°F



- Premere .
- Sul display compare .
- Con il tasto sensore < o > scorrere fino ad arrivare al simbolo .
- Premere .
- Con il tasto sensore < o > scorrere fino ad arrivare al simbolo °C o °F.
- Premere .
- Ora è selezionata l'unità temperatura °C o °F.

- **Per uscire dalla modalità Impostazioni** , con il tasto sensore < o > scorrere fino ad arrivare al simbolo .
- Premere .
- Con il tasto sensore < o > scorrere fino ad arrivare al simbolo  e premere .







Disattivare la modalità Fiera

- Premere .
- Sul display compare dapprima Miele e successivamente l'indicazione della temperatura.
- Premere .
- Con il tasto sensore < o > scorrere fino ad arrivare al simbolo .
- Premere .
- Dopo aver disattivato la modalità Fiera , l'apparecchio per il freddo si spegne e deve essere riacceso.

Ripristino all'impostazione di serie







- Premere .
- Sul display compare .



Modifica delle impostazioni





- Con il tasto sensore < o > scorrere fino ad arrivare al simbolo .
- Premere .
- Con il tasto sensore < o > scorrere fino ad arrivare al simbolo .
- Premere .
- Con il tasto sensore > scorrere fino ad arrivare al simbolo .
- Premere .

L'apparecchio per il freddo si spegne e deve essere riacceso.



Attivare la spia del filtro Active AirClean



- Premere .
- Sul display compare .
- Con il tasto sensore < o > scorrere fino ad arrivare al simbolo .
 - Premere .
 - Con il tasto sensore < o > scorrere fino ad arrivare al simbolo .
 - Premere .



Se la visualizzazione  del filtro Active AirClean è attivata, compare un punto nell'angolo superiore del display .

- **Per uscire dalla modalità Impostazioni** , con il tasto sensore < o > scorrere fino ad arrivare al simbolo .
- Premere .
- Con il tasto sensore < o > scorrere fino ad arrivare al simbolo  e premere .

Attivare la modalità di pulizia







- Premere .
- Sul display compare .
- Con il tasto sensore < o > scorrere fino ad arrivare al simbolo .

- Premere .
- Con il tasto sensore < o > scorrere fino ad arrivare al simbolo .
- Premere .

Con la modalità di pulizia  attivata, appare un punto nell'angolo superiore del display .

- **Per uscire dalla modalità Impostazioni** , con il tasto sensore < o > scorrere fino ad arrivare al simbolo .
- Premere .
- Con il tasto sensore < o > scorrere fino ad arrivare al simbolo  e premere .

Disattivare la modalità di pulizia

- Premere .
- Sul display compare .
- Con il tasto sensore < o > scorrere fino ad arrivare al simbolo .
 - Premere .
 - Con il tasto sensore < o > scorrere fino ad arrivare al simbolo .
 - Premere .

Con la modalità di pulizia  disattivata, scompare il punto nell'angolo superiore del display.

- **Per uscire dalla modalità Impostazioni** , con il tasto sensore < o > scorrere fino ad arrivare al simbolo .
- Premere .
- Con il tasto sensore < o > scorrere fino ad arrivare al simbolo  e premere .

Non rimuovere la targhetta dati all'interno dell'apparecchio per il freddo. Sarà necessario consultarla in caso di guasti.

Accertarsi che l'acqua non penetri nei componenti elettrici o nell'illuminazione.

 Pericolo di danneggiamento a causa della penetrazione di umidità. Il vapore di una macchina a vapore può danneggiare la plastica e i componenti elettrici.

Non utilizzare macchine a vapore per la pulizia dell'apparecchio per il freddo.

Attraverso il canaletto di scarico dell'acqua di sbrinamento non deve scorrere nessun liquido di pulizia.

Pulire le superfici in acciaio inossidabile

Le intemperie e l'utilizzo come piano di lavoro o piano di appoggio lasciano tracce d'uso sulle superfici di acciaio inossidabile. Ciò non ne pregiudica minimamente la funzione.

- Maneggiare con cautela le superfici sensibili ai graffi per ridurre il più possibile le tracce d'uso.

Tutte le superfici del modulo si graffiano facilmente. Non utilizzare spugne abrasive o detersivi aggressivi.

Le superfici verniciate a polvere possono scolorirsi o modificarsi se si usano detersivi non adeguati. Tutte le superfici si graffiano facilmente.

Pulire le superfici verniciate a polvere con un panno di spugna pulito, acqua tiepida e una piccola quantità di detersivo per piatti.

Non utilizzare spugne abrasive o detersivi aggressivi.

Sono diverse le sostanze che possono intaccare le superfici e causare danni ai materiali.

Tra le altre sostanze potenzialmente pericolose rientrano: detersivi non adatti, oli e grassi, alcol e altri residui di bevande, residui animali, resine, acidi e altre sostanze chimiche.

Rimuovere sempre immediatamente lo sporco.

Utilizzare esclusivamente detersivi delicati e idonei per la pulizia.

Pulire con regolarità e in modo corretto può contribuire in modo significativo a mantenere le funzionalità intatte e un buon aspetto estetico.

Indicazioni sui prodotti detersivi

All'interno dell'apparecchio utilizzare solo prodotti per la pulizia che non possano compromettere gli alimenti.

Per evitare di danneggiare le superfici, per pulire **evitare** di usare

- detersivi contenenti soda, ammoniaca, acidi o cloruri;
- prodotti anticalcare;
- detersivi abrasivi, (ad es. polveri o latte abrasivi, pietre di pulizia);
- detersivi contenenti solventi;



Pulizia e cura



- prodotti per pulire l'acciaio inossidabile;
- detersivo per lavastoviglie;
- spray per forno;
- detergenti per vetro;
- spugne dure abrasive e spazzole (ad es. spugne per i piatti);
- gomme cancella-sporco;
- raschietti in metallo affilati.

Per la pulizia si consiglia di usare acqua tiepida con un po' di detersivo per piatti.

Operazioni preliminari per la pulizia dell'apparecchio per il freddo

Consiglio: Attivare la modalità di pulizia . Il raffreddamento nel vano frigorifero è disattivato, l'illuminazione interna invece rimane accesa.

- Con il tasto sensore < o > scorrere nella modalità Impostazioni  fino ad arrivare al simbolo .
- Premere .

Con la modalità di pulizia  attivata, appare un punto nell'angolo superiore del display .

Sul display di avvio si visualizza la modalità di pulizia  attivata.

Il raffreddamento nel vano frigorifero è disattivato, l'illuminazione interna rimane accesa.

- Rimuovere gli alimenti dall'apparecchio per il freddo e conservarli in un luogo fresco.
- Per la pulizia, estrarre gli accessori che si possono togliere.

Pulire il vano interno

Pulire regolarmente l'apparecchio, almeno una volta al mese.

Se lo sporco agisce a lungo, in determinate circostanze diventa impossibile eliminarlo.

Le superfici potrebbero cambiare colore o alterarsi.

Rimuovere subito eventuali residui di sporco.

- Pulire il **vano interno** con un panno di spugna pulito, acqua tiepida e un po' di detersivo per piatti.
- Sciacquare a fondo le superfici e asciugarle bene con un panno.
- Pulire la canaletta e il foro di scolo dell'acqua di sbrinamento con un bastoncino o qualcosa di simile.
- Per aerare sufficientemente l'apparecchio per il freddo ed evitare la formazione di cattivi odori, lasciarlo aperto ancora per un po'.

Cambiare i filtri Active AirClean

I nuovi filtri Active AirClean sono disponibili presso l'assistenza tecnica Miele, il rivenditore specializzato oppure sul sito Miele.

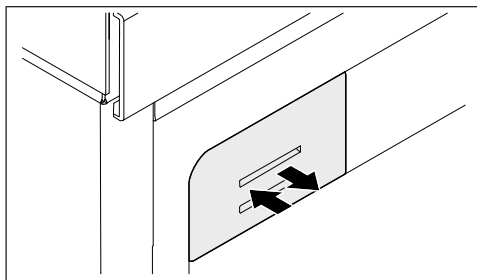

- Spingere il supporto filtro verso l'interno, rilasciarlo ed estrarlo.

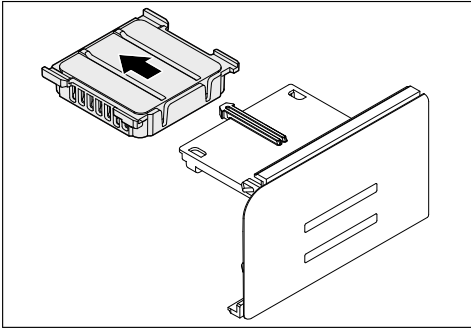

- Estrarre il filtro Active AirClean usato.
- Smaltire il filtro Active AirClean nei rifiuti domestici.

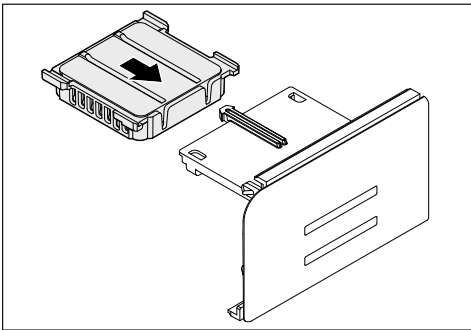

- Inserire il nuovo filtro Active AirClean.

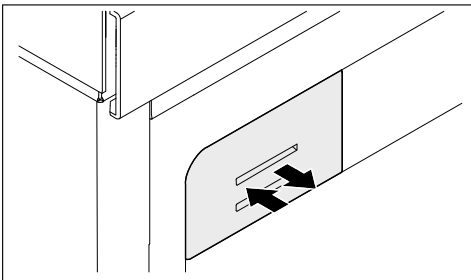

- Spingere la copertura del filtro all'interno, fino alla battuta d'arresto.

Pulire la guarnizione dello sportello

⚠ Pericolo di danneggiamento a causa di una pulizia errata. La guarnizione dello sportello trattata con oli o grassi può diventare porosa. Non trattare la guarnizione dello sportello con oli o grassi.

- Pulire regolarmente la guarnizione con acqua pulita e asciugarla bene con un panno.

Pulire le aperture di aerazione e sfiato

Eventuali depositi di polvere aumentano il consumo di energia elettrica.

- Pulire con regolarità le aperture di aerazione e sfiato servendosi di un pennello o dell'aspirapolvere (utilizzare ad es. il pennello per aspirapolvere Miele).



Dopo la pulizia

- Premere il tasto sensore  sul pannello comandi.

Sul display compare .

- Premere .

Con la modalità di pulizia  disattivata, si spegne il punto nell'angolo superiore del display.

- Con i tasti sensore < e > scorrere fino al simbolo  e premere .

L'apparecchio per il freddo inizia di nuovo a raffreddare.

- Sistemare tutte le parti nell'apparecchio per il freddo.

- Attivare per un po' la funzione SuperCool  per abbassare più in fretta la temperatura interna.

Pulizia e cura

- Sistemare gli alimenti nell'apparecchio per il freddo solo quando la temperatura è sufficientemente bassa.
- Chiudere lo/gli sportello/i dell'apparecchio.

Sbrinamento automatico

L'apparecchio per il freddo si sbrina automaticamente.

Risoluzione dei problemi

La maggior parte dei guasti può essere risolta in autonomia. In molti casi si può risparmiare tempo e denaro senza bisogno di rivolgersi all'assistenza tecnica.

Accedere al sito www.miele.ch/it/support/customer-assistance per informazioni sulla risoluzione autonoma dei guasti.



Laddove possibile non aprire l'apparecchio fino alla rimozione del guasto per limitare al minimo la perdita di refrigerazione.

Anomalia	Causa e intervento
L'apparecchio per il freddo non raffredda.	L'apparecchio per il freddo non è acceso. ■ Accendere l'apparecchio per il freddo.
	La spina non è inserita correttamente nella presa o la spina dell'apparecchio non è inserita correttamente nella presa dell'apparecchio. ■ Inserire la spina nella presa elettrica e la spina dell'apparecchio nella presa dell'apparecchio.
	L'interruttore principale dell'impianto elettrico di casa è scattato. L'apparecchio per il freddo, la tensione di rete o un altro apparecchio potrebbero essere difettosi. ■ Rivolgersi a un elettricista qualificato o all'assistenza tecnica.
Il compressore resta in funzione.	Non si tratta di un errore. Per risparmiare energia, il compressore funziona a un numero di giri inferiore se non deve raffreddare l'apparecchio. In questo modo la durata di funzionamento aumenta.
Il compressore si attiva più frequentemente e più a lungo, la temperatura interna dell'apparecchio per il freddo è troppo bassa.	Le aperture di ventilazione sono ostruite o impolverate. ■ Non coprire le aperture di ventilazione. ■ Togliere regolarmente la polvere dalle aperture di ventilazione.
	Lo sportello dell'apparecchio è stato aperto di frequente oppure sono stati conservati grandi quantitativi di alimenti. ■ Aprire lo sportello solo in caso di bisogno e chiuderlo subito.









Risoluzione dei problemi

Anomalia	Causa e intervento
	<p>La temperatura necessaria viene raggiunta automaticamente dopo breve tempo.</p> <p>Lo sportello dell'apparecchio non è chiuso correttamente.</p> <ul style="list-style-type: none"> ■ Chiudere lo sportello dell'apparecchio. <p>La temperatura necessaria viene raggiunta automaticamente dopo breve tempo.</p> <p>La temperatura circostante è troppo elevata. Più è alta la temperatura circostante, più a lungo rimane in funzione il compressore.</p> <ul style="list-style-type: none"> ■ Attenersi alle indicazioni del cap. "Installazione", voce "Luogo di installazione". <p>L'apparecchio per il freddo non è stato incassato correttamente nella nicchia.</p> <ul style="list-style-type: none"> ■ Montare l'apparecchio per il freddo in base alle istruzioni di montaggio. <p>È stata impostata una temperatura troppo bassa nell'apparecchio per il freddo.</p> <ul style="list-style-type: none"> ■ Correggere l'impostazione della temperatura. <p>La funzione SuperCool ❄ è ancora attiva.</p> <ul style="list-style-type: none"> ■ Per risparmiare energia elettrica, disattivare autonomamente la funzione SuperCool ❄ in anticipo.
<p>La temperatura nell'apparecchio per il freddo è troppo alta. Gli alimenti surgelati (a seconda del modello) potrebbero scongelarsi.</p>	<p>Non si tratta di un errore. La temperatura impostata è troppo alta.</p> <ul style="list-style-type: none"> ■ Correggere l'impostazione della temperatura. ■ Controllare ancora la temperatura dopo 24 ore. <p>Non è stata raggiunta la temperatura circostante impostata per l'apparecchio per il freddo. Il compressore si attiva più raramente se la temperatura circostante è troppo bassa. La temperatura all'interno dell'apparecchio per il freddo aumenta.</p> <ul style="list-style-type: none"> ■ Attenersi alle indicazioni del cap. "Installazione", voce "Luogo di installazione". ■ Aumentare la temperatura circostante.

Risoluzione dei problemi

























Anomalia	Causa e intervento
L'apparecchio è ricoperto di brina/ghiaccio oppure all'interno si forma acqua di condensa. Lo sportello non si chiude correttamente.	La guarnizione dello sportello è fuoriuscita dalla scanalatura. ■ Verificare che la guarnizione sportello si trovi correttamente nella scanalatura.
	La guarnizione dello sportello è danneggiata. ■ Controllare se la guarnizione dello sportello è danneggiata.
La guarnizione dello sportello è danneggiata o deve essere sostituita.	Si può sostituire la guarnizione sportello senza attrezzi. ■ Sostituire la guarnizione sportello. L'accessorio è reperibile presso i rivenditori specializzati o presso il servizio di assistenza tecnica.

Problemi generali con l'apparecchio















Anomalia	Causa e intervento
Non viene attivato nessun segnale acustico sebbene lo sportello sia aperto da lungo tempo.	Non si tratta di un errore. L'allarme nella modalità Impostazioni è stato spento. Se si desidera di nuovo attivare l'allarme acustico: ■ Premere  Sul display compare  ■ Con il tasto sensore < o > scorrere fino ad arrivare al simbolo  ■ Premere  ■ Con il tasto sensore < o > scorrere fino ad arrivare al simbolo  ■ Premere  ■ Con i tasti sensore < e > selezionare il volume desiderato dei segnali acustici e dell'allarme. ■ Premere  Con i segnali acustici e l'allarme attivi compare  .

Risoluzione dei problemi

Indicazioni nel display

Segnalazione	Causa e intervento
A display si accende , l'apparecchio per il freddo non raffredda, tuttavia sia i comandi dell'apparecchio per il freddo che l'illuminazione interna funzionano.	<p>La modalità Fiera è attiva.</p> <ul style="list-style-type: none">■ Premere . <p>A display compare dapprima Miele, poi la schermata di avvio.</p> <ul style="list-style-type: none">■ Premere .■ Con il tasto sensore < o > scorrere nella modalità Impostazioni  fino ad arrivare al simbolo .■ Premere . <p>Dopo aver disattivato la modalità Fiera , l'apparecchio per il freddo si spegne e deve essere riacceso.</p>
Nel display si illumina  e i comandi dell'apparecchio per il freddo non funzionano.	<p>La funzione di pulizia è ancora accesa.</p> <ul style="list-style-type: none">■ Spegnerla funzione di pulizia, premendo il tasto sensore  sul pannello comandi. <p>Sul display compare .</p> <ul style="list-style-type: none">■ Premere . <p>Con la modalità di pulizia  disattivata, si spegne il punto nell'angolo superiore del display.</p> <ul style="list-style-type: none">■ Con il tasto sensore < o > scorrere fino ad arrivare al simbolo  e premere . <p>L'apparecchio per il freddo inizia di nuovo a raffreddare.</p>
Sul display non compare nulla. ed è oscurato.	<p>La modalità Sabbat  è attiva: l'illuminazione interna è spenta e l'apparecchio per il freddo raffredda.</p> <ul style="list-style-type: none">■ Premere . <p>Sul display compare .</p> <ul style="list-style-type: none">■ Premere . <p>Con la funzione modalità Sabbat  attivata compare un punto nell'angolo superiore del display .</p> <ul style="list-style-type: none">■ Premere . <p>Con la funzione modalità Sabbat  disattivata si spegne il punto nell'angolo superiore del display.</p>
Nel display  si illumina e i comandi dell'apparecchio non funzionano.	<p>La funzione di blocco è attiva.</p> <ul style="list-style-type: none">■ Sbloccare l'apparecchio brevemente oppure spegnere completamente la funzione di blocco (v. cap. "Altre impostazioni", voce "Disattivare brevemente/del tutto la funzione di blocco /").

Risoluzione dei problemi

Segnalazione	Causa e intervento
Sul display s'illumina il simbolo  e si attiva anche un segnale acustico.	<p>La visualizzazione filtro Active AirClean  ricorda di sostituire il filtro Active AirClean.</p> <ul style="list-style-type: none"> ■ Sostituire il filtro Active AirClean (v. cap. "Pulizia e manutenzione", voce "Sostituire i filtri Active AirClean") e confermare la sostituzione del filtro Active AirClean, premendo . <p>Il simbolo  scompare dal display.</p>
Sul display si accende  , inoltre suona un segnale acustico e l'illuminazione interna si accende in modo intermittente.	<p>È stato attivato l'allarme sportello.</p> <ul style="list-style-type: none"> ■ Premere . <p>Il segnale acustico cessa di suonare, il simbolo  si spegne e l'illuminazione interna torna a essere costantemente accesa.</p> <ul style="list-style-type: none"> ■ Chiudere lo sportello dell'apparecchio.
Sul display è acceso  , eventualmente compare un codice di guasto F con cifre. Si attiva inoltre un segnale acustico di allarme.	<p>Si tratta di un guasto.</p> <ul style="list-style-type: none"> ■ Disattivare il segnale acustico, premendo . ■ Contattare l'assistenza tecnica. <p>Per segnalare un guasto oltre al codice di errore visualizzato occorrono anche l'identificativo del modello e il numero di serie del proprio apparecchio per il freddo. Questi dati  si possono visualizzare direttamente:</p> <ul style="list-style-type: none"> ■ Premere . <p>Sul display appaiono i dati necessari relativi all'apparecchio.</p> <ul style="list-style-type: none"> ■ Premere . ■ Per spegnere l'apparecchio, con il tasto sensore < o > scorrere fino ad arrivare al simbolo . ■ Per uscire dall'indicazione informativa, scorrere con il tasto sensore < o > fino al simbolo . ■ Premere . <p>Viene visualizzato un guasto apparecchio: questo indicatore ha sempre priorità e interrompe subito ogni impostazione che si sta effettuando in quel momento.</p> <p>La segnalazione di errore ha la precedenza rispetto a un allarme sportello e/o temperatura.</p>

Luce interna

Anomalia	Causa e intervento
----------	--------------------

Risoluzione dei problemi



Pericolo di scossa elettrica per la presenza di cavi esposti.

Rimuovendo il coprilampada, è possibile venire a contatto con parti che conducono corrente.









Non rimuovere il coprilampada. L'illuminazione a LED deve essere sostituita e riparata solo dall'assistenza tecnica.



Pericolo di ferirsi con l'illuminazione a LED.

Questa illuminazione corrisponde al gruppo di rischio RG 2. Se la copertura è difettosa, si può compromettere la vista.

In caso di coprilampada difettoso, non osservare la luce da vicino con strumenti ottici (una lente di ingrandimento o simili).

Anomalia	Causa e intervento
L'illuminazione interna non funziona.	L'apparecchio per il freddo non è acceso. ■ Accendere l'apparecchio per il freddo.
	La modalità Sabbat  è attiva: il display è scuro e l'apparecchio per il freddo raffredda. ■ Premere  .
	Sul display compare  ■ Premere  .
	Con la funzione modalità Sabbat  attivata compare un punto nell'angolo superiore del display  ■ Premere  .
Con la funzione modalità Sabbat  disattivata si spegne il punto nell'angolo superiore del display.	L'illuminazione interna si spegne automaticamente per surriscaldamento, se lo sportello dell'apparecchio rimane aperto per ca. 15 min. Se non è questo il motivo, si tratta di un guasto. ■ Contattare l'assistenza tecnica.
L'illuminazione interna lampeggia.	Non si tratta di un errore. L'allarme sportello è stato attivato.

Cause dei rumori

Nel corso del funzionamento l'apparecchio per il freddo causa diversi rumori. Con potenza di raffreddamento ridotta, l'apparecchio per il freddo funziona a risparmio energetico, ma più a lungo. Il volume è più basso. Con una potenza di raffreddamento elevata, gli alimenti si raffreddano rapidamente. Il volume è più alto.

Rumorosità dell'apparecchio per il freddo

Il picco di pressione sonora da emissioni valutata A durante il funzionamento dell'apparecchio per il freddo è inferiore a 70 dB(A) (potenza sonora rel. 1 pW).

Rumori normali	Quali sono le cause dei rumori?
Sibilo, fischio	Il refrigerante viene iniettato nel circuito refrigerante.
Crepitio, gorgoglio, mormorio	Il refrigerante scorre nei tubi.
Ronzio	L'apparecchio raffredda.
Clic	Il termostato spegne o accende il compressore.
Fruscio, brusio	Il ventilatore è in funzione. L'apriporta automatico (a seconda del modello) apre o chiude lo sportello dell'apparecchio.
Scricchiolio	Il materiale nell'apparecchio per il freddo si dilata.
Crepitio	Le valvole o gli sportellini sono attivi.
Segnale acustico (apparecchi per il freddo con serbatoio acqua)	L'acqua viene pompata dal serbatoio.
Risucchio (apparecchi con ammortizzatore di chiusura dello sportello)	Lo sportello dell'apparecchio con ammortizzatore di chiusura viene aperto o chiuso.
Tenere presente che i rumori del compressore e del flusso nel circuito refrigerante non si possono evitare.	

Risoluzione dei problemi

Rumori	Causa e intervento
Vibrazioni, strepiti, tintinnii	L'apparecchio non è in piano. Sistemarlo correttamente servendosi di una livella a bolla d'aria. A tale scopo utilizzare i piedini di regolazione (a seconda del modello) al di sotto dell'apparecchio. In una nicchia da incasso a partire da 140 cm: inserire le guide di stabilizzazione allegate sul lato inferiore della base dell'apparecchio.
	Cassetti, cesti o ripiani traballano o sono rimasti incastrati. Controllare le parti mobili estraibili ed eventualmente reinserirle.
	Bottiglie o recipienti si toccano. Distanziarli tra loro leggermente.
	Il fissacavo (a seconda del modello) si trova ancora sulla parete posteriore. Rimuovere il fissacavo.

Nel sito www.miele.com/service sono disponibili informazioni sulla risoluzione autonoma dei guasti e sui pezzi di ricambio Miele.

Contatti in caso di guasti

Se non è possibile eliminare il guasto, contattare ad es. il rivenditore specializzato Miele o l'assistenza tecnica Miele.

È possibile prenotare online l'assistenza tecnica Miele sul sito www.miele.com/service.

I contatti dell'assistenza tecnica Miele si trovano in fondo al presente documento.

L'assistenza tecnica necessita dell'identificativo del modello e del numero di serie (fabbr./SN/n.). Entrambi i dati sono riportati sulla targhetta dati all'interno dell'apparecchio oppure, a seconda del modello, nella modalità di impostazione sotto le informazioni **i**.

Banca dati EPREL

Dal 1° marzo 2021 le informazioni relative all'etichettatura energetica e alle specifiche per la progettazione ecocompatibile sono contenute nella banca dati prodotti (EPREL). Al seguente link <https://eprel.ec.europa.eu/> è disponibile la banca dati dei prodotti. Verrà richiesto di immettere l'identificativo del modello.

L'identificativo del modello è riportato sulla targhetta dati all'interno dell'apparecchio oppure, a seconda del modello, nella modalità di impostazioni sotto le informazioni **i**.

Miele			
Dreams - Cool M		Nr.XX/	
<small> UNTERBAU: AUEHLSG FRANK - LTOERGO ÜBERBAUWEISE: P FREDEL - AADOR REFRO: ERATEU R ENCASTRABILE BO UB PLAN -1 PO RTE FROO RIRCO BALO ENCHERA -1 PUERTA SCITRAFRER MIT VORWÄRMHEIZ - 1-STEP H bff </small>			
<small> Maximal Class Klasse/Class S </small>	<small> Type/Type XXX I </small>	<small> British In1/Grass Capacity Volumen Bio1/Capac. Bio1 CC2_K4 </small>	<small> Temporal Akkum. Temporal in Class Class de Temp. Akkum. de Temp. CC2_K4 <small>(EN 10502 - Spezifische Capazitätsklasse)</small> </small>
<small> Net/Net Net Capacity Volumen Util Capac. Util </small>	<small> Gas Tot Tot Tot </small>	<small> / K / R / R / F </small>	<small> R600a: XXg </small>

Insulation (Pentano)
 Made in Austria/Сделано в Австрия

Garanzia

La durata della garanzia è di 2 anni.

Ulteriori informazioni sono contenute nelle condizioni di garanzia allegate.

Diritti d'autore e licenze

Per l'uso e la gestione del modulo di comunicazione, Miele utilizza software propri o di terzi non soggetti ad una cosiddetta condizione di licenza Open Source. Questi software/componenti software sono protetti dal diritto d'autore. I diritti derivanti dal diritto d'autore di Miele e di terzi vanno rispettati.

Inoltre, il modulo di comunicazione integrato nell'apparecchio contiene componenti software che vengono trasmessi alle condizioni di licenza Open Source. È possibile consultare i componenti Open Source, i rispettivi avvisi di copyright, le copie delle condizioni di licenza di volta in volta in vigore, nonché eventuali ulteriori informazioni, in locale tramite IP mediante un web browser ([http\[s\]://<indirizzo ip>/Licenses](http[s]://<indirizzo ip>/Licenses)). Le disposizioni in materia di responsabilità e garanzia ivi contenute delle condizioni di licenza Open Source si intendono valide soltanto in rapporto ai titolari dei rispettivi diritti.

Miele AG

Limmatstrasse 4
8957 Spreitenbach

Miele SA

Sous-Riette 23
1023 Crissier

Tel. 0848 848 048
www.miele.ch/contact

www.miele.ch

Cool M

it-CH

M.-Nr. 12 919 540 / 07