

**Miele**



Bruks- och installationsanvisning  
Professionell torktumlare  
PDR 510 EL  
eluppvärmd

---

Läs **ovillkorligen** bruksanvisningen före installation och idrifttagning. På så vis undviker du skador och olyckor.

sv-SE

M.-Nr. 12 423 041

# Innehåll

---

<b>Bidra till att skona miljön</b> .....	<b>5</b>
<b>Säkerhetsanvisningar och varningar</b> .....	<b>6</b>
Användningsområde .....	6
Förebygga felanvändning.....	7
Teknisk säkerhet .....	7
Användning.....	9
Tillbehör .....	10
<b>Beskrivning av torktumlaren</b> .....	<b>12</b>
<b>Använda torktumlaren</b> .....	<b>13</b>
Modeller med restfuktighetsstyrning (ROP) .....	13
Torrhetsgrad .....	13
Torkprogram.....	13
Maskinmodeller med tidsstyrning (TOP).....	15
Torrhetsgrad (TOP).....	15
Tidsprogram.....	16
Torktumlare med betal-/bokningssystem (COP).....	17
Torkprogram.....	17
Manöverpanelens funktion .....	19
Displayenheter .....	19
<b>Första idrifttagningen</b> .....	<b>21</b>
<b>Torkning</b> .....	<b>22</b>
1. Tvätta rätt.....	22
Tvättning före torkning .....	22
Ta bort främmande föremål.....	22
Tvättråd .....	22
2. Lägga in tvätten i torktumlaren .....	22
3. Välja program.....	23
Välja program.....	23
Torrhetsgraden för ett torrhetsgradsprogram.....	23
Tidsstyrda och andra program .....	23
Aktivera funktionen Senare Start .....	23
4. Starta program .....	25
5. Ta ut tvätten ur torktumlaren.....	25
Programslut .....	25
Ta ut tvätten.....	25
Skötselanvisningar.....	25
<b>Programöversikt</b> .....	<b>26</b>
Programpaket "Label" .....	26
Programpaket "Standard" .....	27
<b>Ändra programförlopp</b> .....	<b>28</b>
Ändra pågående program.....	28
Lägga i tvätt i efterhand .....	28
Resttid.....	28
<b>Användarnivå (programmeringsläge)</b> .....	<b>29</b>
Förutsättningar för aktivering.....	29
Aktivera användarnivån.....	29

Översikt över användarnivån.....	29
Temperatur värmeregister .....	34
Processlufttemperatur .....	34
Reverseringstider.....	35
Paustider .....	37
Avsluta programmeringsläget.....	37
<b>Nätanslutning.....</b>	<b>38</b>
Instruktion pairing .....	38
Tekniska data.....	39
<b>Rengöring och skötsel.....</b>	<b>41</b>
Rengöra luddfiltret.....	41
Ta ut luddfiltret .....	41
Demontera luddfiltret.....	41
Rengöra luddfiltrets delar torrt .....	42
Våtrengöra luddfiltrets delar .....	42
Sätta in luddfiltret .....	42
Rengör ventilationsområdet.....	43
Snabbrengöring.....	43
Kompletterande rengöring.....	43
<b>Hur du klarar av mindre fel själv.....</b>	<b>47</b>
Åtgärda fel och störningar .....	47
<b>Miele service.....</b>	<b>49</b>
Få hjälp vid eventuella störningar .....	49
Extra tillbehör .....	49
<b>Installation.....</b>	<b>50</b>
Uppställning .....	50
Översiktsbild framsida .....	50
Sidovy .....	50
Översiktsbild baksida .....	50
Vy uppifrån.....	51
Sockeluppställning .....	51
Betal-/bokningssystem.....	52
Uppställning .....	52
Transportera torktumlaren.....	52
Rikta torktumlaren .....	52
Elanslutning.....	54
Tilluftsledning och frånluftsledning.....	54
Ventilation.....	54
Frånluftsledning .....	55
Beräkna rörets totala längd .....	55
Mått frånluftsanslutning .....	57
Frånluftsledning med sträckta rör .....	58
Frånluftsledning med Alu-Flex .....	58
Samlingsledning frånluft .....	59
<b>Extra tillbehör.....</b>	<b>61</b>
Kommunikationsbox.....	61
APCL106.....	61
Betal-/bokningssystem .....	62

# Innehåll

---

<b>Tekniska data .....</b>	<b>63</b>
Tekniska data.....	63
EU-konformitetsdeklaration.....	63

### Transportförpackning

Förpackningen skyddar torktumblaren mot transportskador. Förpackningsmaterialen är valda med hänsyn till miljön och är därför återvinningsbara.

Förpackning/emballage som återförs till materialkretsloppet innebär minskad råvaruförbrukning och mindre mängder avfall.

### Hantering av uttjänt produkt

Uttjänade elektriska och elektroniska produkter innehåller i många fall material som kan återanvändas. Men de innehåller även skadliga ämnen som är nödvändiga beståndsdelar för produkternas funktion och säkerhet. Om sådana ämnen hamnar i hushållsavfallet eller hanteras på fel sätt kan det medföra skador på människors hälsa och på miljön. Kasta därför på inga villkor den uttjänade produkten i hushållsavfallet.

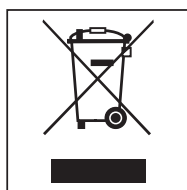

Lämna istället in uttjänade elektriska och elektroniska maskiner till en officiell insamlings- och återvinningscentral. Kontakta din återförsäljare vid behov.

Se till att den uttjänade produkten förvaras barnsäkert tills den lämnas in för omhändertagande.

## Säkerhetsanvisningar och varningar

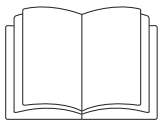

- Denna bruksanvisning ska ovillkorligen läsas.

Denna torktumlare uppfyller gällande säkerhetskrav. Felaktig användning kan medföra person- och saksador.

Läs bruksanvisningen noga innan du installerar och tar torktumlaren i bruk. Det är viktigt eftersom den innehåller information om inbyggnad, säkerhet, användning och underhåll. På så vis skyddar du dig samt undviker skador på torktumlaren.

I enlighet med normen IEC 60335-1 påpekar Miele att det är viktigt att läsa och följa kapitlet om installation av torktumlaren samt säkerhetsanvisningarna och varningarna.

Miele tar inget ansvar för skador som har uppstått på grund av att säkerhetsanvisningarna och varningarna inte har följts.

Spara bruksanvisningen och överlämna den vid eventuellt ägarbyte.

Dessa säkerhetsföreskrifter och varningar ska finnas tillgängliga för alla personer som använder torktumlaren och/eller så ska dessa personer informeras om dem.

### Användningsområde

Torktumlaren uppfyller gällande säkerhetskrav. Ett felaktigt bruk kan dock medföra person- och saksador.

Läs bruksanvisningen innan du använder torktumlaren för första gången. Det är viktigt eftersom den innehåller information om säkerhet, användning och underhåll av torktumlaren. På så vis skyddar du dig samt undviker skador på torktumlaren.

- Den ska användas i utrymmen för professionellt bruk.
- Torktumlaren är uteslutande avsedd för textilier som har tvättats i vatten och enligt skötseletiketten tål torktumling. All annan användning kan innebära fara. Miele ansvarar inte för skador som har uppstått på grund av att torktumlaren har använts på annat sätt än den är avsedd för eller att den har använts på ett felaktigt sätt.
- Torktumlaren är inte avsedd att användas utomhus.
- Torktumlaren får inte användas på uppställningsplatser som inte står på fast mark (till exempel båtar).
- Ställ inte torktumlaren i rum eller utrymmen där det är risk för frost. Redan temperaturer kring fryspunkten påverkar torktumlarens funktion. Rumstemperaturen måste ligga mellan 2 °C och 40 °C.
- Om produkten används i professionella områden får endast utbildad/instruerad personal eller auktoriserad personal från Miele använda den. Om produkten används i ett offentligt utrymme måste användaren säkerställa att den kan användas utan risker.
- Personer, som på grund av sina fysiska, sensoriska eller mentala förmågor eller på grund av oerfarenhet eller okunskap inte kan använda torktumlaren på ett säkert sätt, får endast använda den under uppsikt eller anvisning av en ansvarig person.
- Barn under åtta år ska hållas borta från torktumlaren, om de inte hålls under ständig uppsikt.
- Barn från åtta år och uppåt får endast använda torktumlaren utan uppsikt under förutsättning att de känner till hur man använder den på ett säkert sätt.
- Barn får inte rengöra eller göra underhåll på torktumlaren utan uppsikt.
- Håll uppsikt över barn som befinner sig i närheten av torktumlaren. Låt inga barn leka med torktumlaren.

- ▶ Denna torktumlare får också användas i offentliga utrymmen.
- ▶ All annan användning än ovan nämnda användningsområden anses som felaktig och fråntar tillverkarens ansvar.

### Förebygga felanvändning

- ▶ Gör inga ändringar på torktumlaren som inte uttryckligen har godkänts av Miele.
- ▶ Stå, sitt eller luta dig inte mot torktumlarens lucka. Torktumlaren kan välta och skada dig eller andra personer i närheten.
- ▶ Torktumlaren får inte rengöras med högtryckstvätt och inte spolas av med vatten.
- ▶ Förvara eller använd inte bensin, petroleum eller andra lättantändliga ämnen i närheten av torktumlaren. Det finns en brand- och explosionsrisk.
- ▶ Se till att torktumlaren inte får friskluft som innehåller ångor av klor, fluor eller andra lösningsmedel. Brandrisk!
- ▶ På grund av brandrisken är det inte tillåtet att torka textilier som
  - inte har tvättats,
  - inte är tillräckligt rena och har kvar rester av olja, fett eller annan smuts (till exempel kökstextilier, textilier som används för kosmetik med rester av oljor, fett och krämer). Textilier som inte är tillräckligt rena riskerar att självantända. Det kan till och med ske efter avslutad torktumling och utanför torktumlaren.
  - innehåller brandfarliga rengöringsmedel eller rester av aceton, alkohol, bensin, petroleum, fotogen, fläckborttagningsmedel, terpentin, vax, vaxborttagningsmedel eller kemikalier (kan till exempel förekomma i moppar, kärl och skurtrasor).
  - innehåller rester av läggningssväska, hårspray, nagellacksborttagningsmedel eller liknande.

Sådana typer av starkt nedsmutsade textilier måste därför tvättas särskilt noggrant. Använd en större mängd tvättmedel och välj en hög tvättemperatur. Tvätta tvätten flera gånger om det skulle behövas.

- ▶ Det finns risk för att du klämmer eller skär dig på luckans gångjärn eller luddfilterluckan. Använd bara de avsedda handtagen och snabblåsen.
- ▶ Försäkra dig om att tvättrumman har stannat innan du tar ut tvätten. Stoppa aldrig in handen i torktumlaren så länge trummar roterar.
- ▶ **Varning:** Stäng aldrig av torktumlaren innan ett program gått färdigt. Du får endast göra detta om du tar ut alla textilier direkt och placerar dem så att värmen kan avges.

### Teknisk säkerhet

- ▶ Torktumlaren får endast installeras och tas i drift av Miele service eller av auktoriserad fackman.
- ▶ Kontrollera att torktumlaren inte är skadad innan du installerar den. Om torktumlaren är skadad får den inte installeras eller tas i drift.
- ▶ Gör inga ändringar på torktumlaren som inte uttryckligen har godkänts av Miele.
- ▶ Använd av säkerhetsskäl inte förlängningskabel (den kan orsaka överhettning och därmed brandfara).
- ▶ Torktumlaren får inte placeras i samma rum som kemtvättmaskiner som arbetar med freonhaltiga lösningsmedel samt lösningsmedlet perkloretylen. Den ånga som bildas omvandlas vid förbränning till saltsyra, vilket orsakar skador på tvätt och maskin. Vid uppställning i skilda rum får inget luftutbyte mellan rummen ske.
- ▶ Brandrisk på grund av reglerat uttag. Torktumlaren får inte anslutas till ett uttag som regleras (till exempel via ett tidur). Om torkprogrammets avkylningsfas avbryts så finns det risk att tvätten självantänder.

## Säkerhetsanvisningar och varningar

---

- ▶ Torktumlarens elektriska säkerhet garanteras endast om den ansluts till jordad säkerhetsbrytare som är installerad enligt gällande föreskrifter. Det är mycket viktigt att denna grundläggande säkerhetsföresättning kontrolleras. Låt en fackman kontrollera installationen vid tveksamhet. Miele ansvarar inte för skador som har uppstått på grund av att jordad kabel saknas eller att det uppstått ett brott på kabeln.
- ▶ Torktumlaren är endast skild från elnätet i något av följande fall:
  - när stickproppen är utdragen.
  - när huvudströmbrytaren är avstängd eller säkringarna är utskruvade/avstängda.
- ▶ För att alltid kunna bryta strömmen till torktumlaren måste kontakten alltid vara lättåtkomlig. Servicepersonalen måste hela tiden kunna se att kontakten fortfarande är utdragen.
- ▶ Vid fast anslutning måste strömmen till torktumlaren kunna brytas allpoligt på uppställningsplatsen.
- ▶ Om nätanslutningskabeln är skadad måste den bytas ut av Miele service eller en av Miele auktoriserad serviceverkstad för att undvika fara för användaren.
- ▶ En torktumlare som har defekta knappar eller vred eller vars kabelisolering är skadad får inte användas innan den har reparerats.
- ▶ Ej fackmässigt utförda reparationer kan innebära allvarlig fara för användaren, för vilket Miele inte tar något ansvar. Reparationer får endast utföras av fackmän auktoriserade av Miele, i annat fall kan inte garantibestämmelserna åberopas vid efterföljande skador.
- ▶ Defekta delar får endast bytas ut mot originaldelar från Miele. Endast för dessa delar garanterar Miele att alla säkerhetskrav uppfylls.
- ▶ Använd endast torktumlaren när alla demonterbara delar är monterade så att det inte är möjligt att komma åt strömförande eller roterande maskindelar.
- ▶ Under torkningen uppstår höga temperaturer på luckglaset och kanten på luckan. Tänk på att även tvätten kan vara varm om du tar ut den innan torktumlprogrammet är färdigt.
- ▶ Torktumlaren måste underhållas regelbundet och fackmannamässigt. Om torktumlaren inte underhålls regelbundet och fackmannamässigt kan reducerad effekt, funktionsstörningar och brandrisk inte uteslutas.
- ▶ Vid eventuellt fel på torktumlaren, vid byte av komponenter eller vid rengöring och skötsel måste göras den spänningsfri. Torktumlaren är endast spänningsfri i något av följande fall:
  - elanslutningen är bruten,
  - huvudströmmen är avstängd eller
  - säkringarna är urskruvade eller frånslagna.
- ▶ Om värmeelementet har ett fel så kan det uppstå mycket höga temperaturer på delar som är åtkomliga på utsidan.
- ▶ Torktumlaren får inte användas på uppställningsplatser som inte står på fast mark (till exempel båtar).
- ▶ Se avsnitten "Installation" och "Tekniska data".
- ▶ Se till att bara tillföra ren friskluft till torktumlaren. Den tillförda luften får inte ha blandats med ångor av klor, fluor eller andra lösningsmedel.
- ▶ Torktumlaren får endast användas när en frånluftsledning är installerad och uppställningsrummet har tillräcklig ventilation.
- ▶ Frånluftsledningen får aldrig installeras i en av följande skorstenar eller öppningar:
  - Rök- eller imkanaler som används.
  - Öppningar som används för ventilation av rum med värmekällor.
  - Skorstenar som används till andra ändamål.

Risk för förgiftning när rök eller avgaser trycks tillbaka.

► Kontrollera regelbundet alla frånluftledningens komponenter (till exempel murröret, yttergaller, krökar, böjar och annat) med avseende på luftgenomflöde och felfri funktion. Rengör delarna vid behov. Om det har samlats ludd i frånledningen så hindras utblåsningen av luft, vilket påverkar torktumlarens funktion.

Om det redan finns en använd frånluftsledning, så måste den kontrolleras innan den installeras till torktumlaren.

Det får inte finnas något undertryck i frånluftsledningen.

► Risk för kvävning och förgiftning på grund av återsugning av avgaser uppstår om gasgenomströmningens värmare, rumsuppvärmning med gas, kolugn med skorstensanslutning och så vidare är installerade i samma rum, i huset eller i närliggande rum och undertrycket är 4 Pa eller mer.

Du kan undvika ett övertryck i uppställningsrummet om du säkerställer en tillräcklig ventilation genom följande åtgärder (exempel):

- Installera ventilationsöppningar i ytterväggen.
- Använd fönsterbrytare så att torktumlaren bara slås på när fönstret är öppet.

Kontrollera med behörig sotare att en säker drift kan garanteras och att ett undertryck på 4 Pa eller mer kan undvikas.

► Vid installation av flera torktumlare till en gemensam frånluftsledning måste ett kallras-skydd för varje torktumlare installeras direkt till samlingsledningen.

Om detta inte görs så kan torktumlarna skadas och den elektriska säkerheten påverkas.

► Se anvisningarna i avsnittet "Installera frånluftsledningen".

► Luftspalten mellan torktumlarens undersida och golvet får inte göras mindre genom till exempel socklar, lister eller tjocka heltäckande mattor.

► I torktumlarluckans öppningsutrymme får ingen låsbar dörr, skjutdörr eller upphängd dörr monteras.

► Denna torktumlare är utrustad med en speciellampa på grund av speciella krav (som till exempel temperatur, fukt, kemisk beständighet, reptålighet och vibration). Lampan får bara användas för det avsedda ändamålet. Den är inte lämpad för vanlig rumsbelysning. Den får bara bytas av Miele service eller en behörig elektriker.

### Användning

► Torktumlarens skyddsanordningar och manöverelement får inte skadas, tas bort eller förbikopplas.

► Stäng luckan efter varje användning av torktumlaren. På detta sätt kan du undvika att:

- barn försöker klättra in i torktumlaren eller gömma föremål i den.
- smådjur tar sig in i torktumlaren.

► Torktumlaren får inte rengöras med högtryckstvätt och inte spolav med vatten.

► Håll alltid rummet där torktumlaren står fritt från damm och ludd. Smutspartiklar i den insugna luften kan orsaka blockeringar. Detta kan leda till fel och brandrisk.

► Torktumlaren får inte användas utan luddfilter eller med ett skadat luddfilter. Det kan uppstå funktionsstörningar. Ludd blockerar luftvägarna, värmeelementet och frånluftsledningen, vilket kan leda till brand. Ta omedelbart torktumlaren ur drift och byt ut det skadade luddfiltret.

► Luddfiltret måste rengöras regelbundet.

► För att inga funktionsstörningar ska uppstå vid torkning:

- Rengör luddfiltrets yta efter varje torkomgång.
- Luddfiltret samt luftkanalerna måste alltid rengöras extra om en uppmaning visas i displayen.

## Säkerhetsanvisningar och varningar

---

- ▶ På grund av brandrisken är det inte tillåtet att torka textilier som
  - inte har tvättats,
  - inte är tillräckligt rena och har kvar rester av olja, fett eller annan smuts (till exempel kökstextilier, textilier som används för kosmetik med rester av oljor, fett och krämer). Textilier som inte är tillräckligt rena riskerar att självantända. Det kan till och med ske efter avslutad torktumling och utanför torktummlaren.
  - innehåller brandfarliga rengöringsmedel eller rester av aceton, alkohol, bensin, petroleum, fotogen, fläckborttagningsmedel, terpentin, vax, vaxborttagningsmedel eller kemikalier (kan till exempel förekomma i moppar, kärl och skurtrasor).
  - innehåller rester av läggningssväska, hårspray, nagellacksborttagningsmedel eller liknande.

Sådana typer av starkt nedsmutsade textilier måste därför tvättas särskilt noggrant. Använd en större mängd tvättmedel och välj en hög tvättemperatur. Tvätta tvätten flera gånger om det skulle behövas.

▶ Ställ inte torktummlaren i rum eller utrymmen där det är risk för frost. Redan temperaturer kring fryspunkten påverkar torktummlarens funktion. Rumstemperaturen måste ligga mellan 2 °C och 40 °C.

▶ Alla föremål måste tas ut ur fickorna på de kläder som ska torkas (till exempel tändare, tändstickor, nycklar).

▶ **Varning:** Stäng aldrig av torktummlaren innan ett program gått färdigt. Du får endast göra detta om du tar ut alla textilier direkt och placerar dem så att värmen kan avges.

▶ Brandrisk på grund av reglerat uttag. Torktummlaren får inte anslutas till ett uttag som regleras (till exempel via ett tidur). Om torkprogrammets avkylningsfas avbryts så finns det risk att tvätten självantänder.

▶ Avkylningsfasen följer i många program för att säkerställa att textilierna håller en temperatur som inte skadar dem (till exempel för att förhindra att de självantänder). Ta alltid ut all tvätt ur torktummlaren direkt efter avkylningsfasen.

▶ Sköljmedel och liknande produkter ska användas enligt anvisningen på förpackningen.

▶ Förvara eller använd inte bensin, petroleum eller andra lättantändliga ämnen i närheten av torktummlaren. Det finns en brand- och explosionsrisk.

▶ Se till att torktummlaren inte får friskluft som innehåller ångor av klor, fluor eller andra lösningsmedel. Brandrisk!

▶ För maskindelar av rostfritt stål gäller:

Rostfria ytor får inte komma i kontakt med flytande disk- och desinfektionsmedel som innehåller klor eller natriumhypoklor. Sådana medel kan orsaka korrosion på rostfritt stål.

Aggressiva klorblekmedel kan likaså förorsaka korrosion.

Därför bör öppna behållare med sådana medel inte ställas i maskinens omedelbara närhet.

### Tillbehör

▶ Endast tillbehör som uttryckligen har godkänts av Miele får användas. Om ej godkända tillbehör används gäller inte längre garanti och/eller produktansvar och Miele kan inte längre garantera att säkerhetsbestämmelserna uppfylls.

▶ Miele's torktummlare och tvättmaskiner kan monteras som en tvätt-torkpelare. Till detta krävs en monteringsats som finns att köpa som extra tillbehör från Miele. Se då till att du köper en monteringsats som passar just din torktummlare och tvättmaskin.

▶ Tänk på att köpa en passande sockel till torktummlaren.

 Miele tar inget ansvar för skador som har uppstått på grund av att säkerhetsanvisningarna och varningarna inte har följts.

### Hantering av uttjänt torktumlare

► Se till att göra lucklåset obrukbart innan torktumlaren lämnas in för omhändertagande/skrotning. Därmed förhindras att barn som leker råkar låsa in sig och därmed utsätts för livsfara.

## Beskrivning av torktumlaren

### PDR 510 (eluppvärmd)

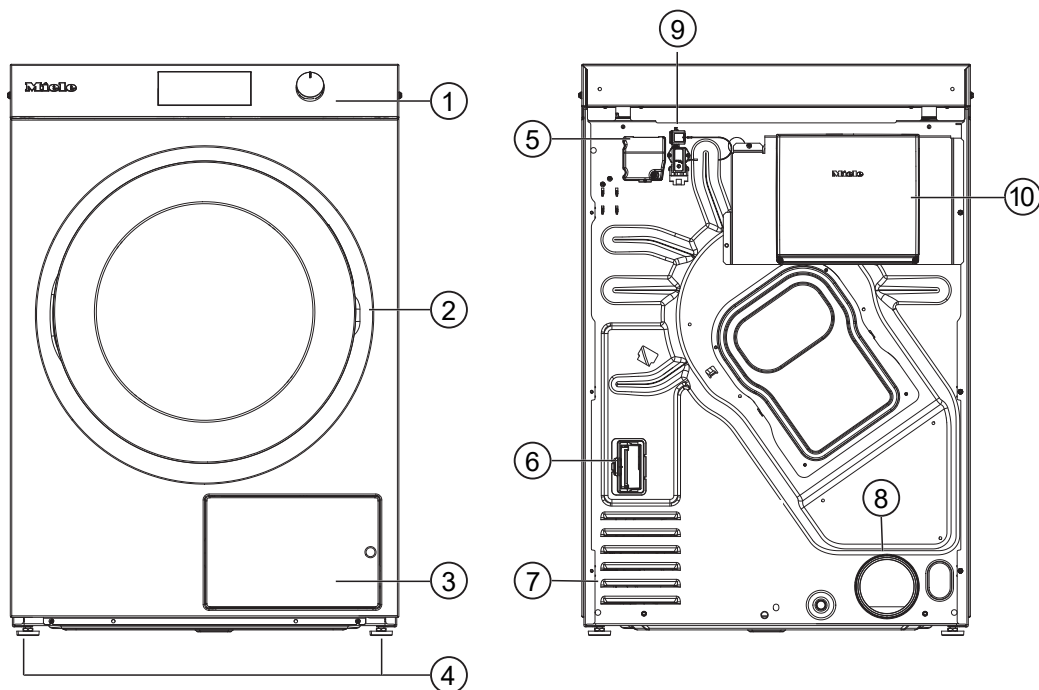

- ① Manöverpanel med funktionsväljare
- ② Lucka
- ③ Luddfilterlucka
- ④ 4 höjdbarbara skruvfötter
- ⑤ Elanslutning
- ⑥ Öppning för kommunikationsmodul
- ⑦ Insugsöppningar för torkluft
- ⑧ Frånluftsanslutning Ø 100 mm
- ⑨ Anslutning för kommunikationsbox
- ⑩ Kommunikationsbox (tillval)  
För anslutning till externa system

## Modeller med restfuktighetsstyrning (ROP)

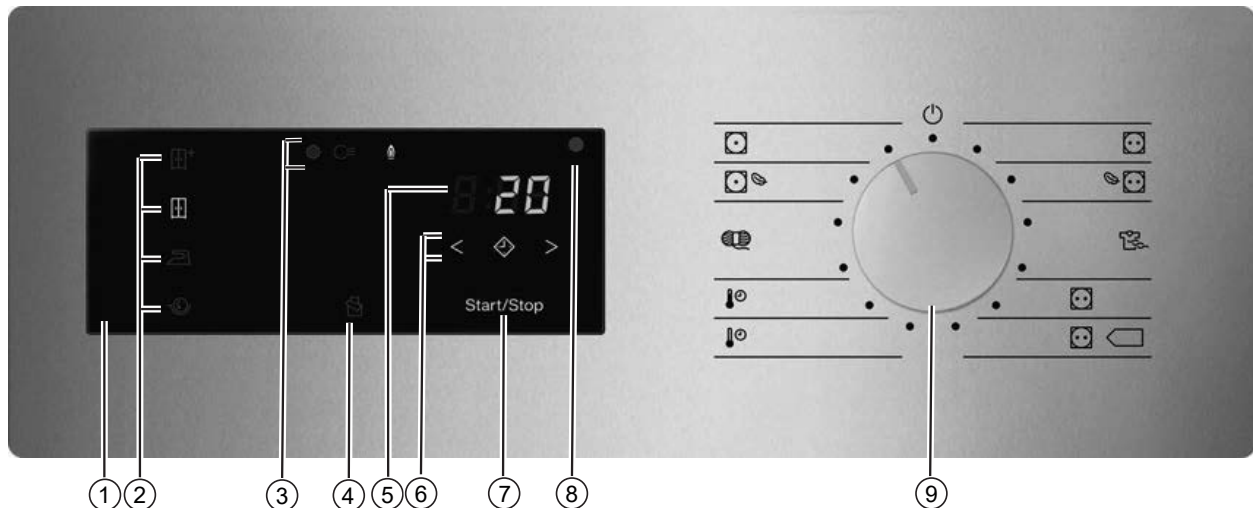

- ① **Manöverpanel**
- ② **Touchknappar för torrhetsgrader**
- ③ **Statusindikeringar** Kontrollampor som lyser vid behov
- ④ **Touchknapp** Aktiverar fläkttaktningen för optimal torkning av lätta textilier, till exempel sängkläder eller trasor.
- ⑤ **Tidsdisplay 8:88**  
Visar meddelanden eller kvarvarande programtid i timmar och minuter.
- ⑥ **Touchknappar** För funktionen Senare start. Efter tryck på touchknappen väljer du en senare programstart (Senare start). Vid val lyser touchknappen med fast sken. Med touchknapparna och väljer du tiden för funktionen Senare start.
- ⑦ **Touchknapp** Startar det valda torkprogrammet eller avbryter ett startat program. När touchknappen blinkar kan det valda programmet startas.
- ⑧ **Optiskt gränssnitt**  
Används av Miele service för dataöverföring.
- ⑨ **Programväljare**  
För val av program och avstängning av torktummlaren. Torktummlaren startas vid val av program och stängs av när programväljaren ställs i läget .

### Torrhetsgrad

- Touchknapp = "Skåptorrt plus"
- Touchknapp = "Skåptorrt"
- Touchknapp = "Stryktorrt"
- Touchknapp = "Mangeltorrt"
- Touchknapp : funktion "Täcken"

### Torkprogram

- Position = program "Vit-/Kulörtvätt"

## Använda torktummlaren

---





För torkning av textilier av bomull och linne.

- Position   = program "Vit-/Kulör tvätt Låg temperatur"

För torkning av omtåliga textilier av bomull och linne.

- Position  = program "Syntet/Fintvätt"

För torkning av syntetfiber och konstsidan på 20 % restfukt

- Position  PRO = program "Energimärkningsprogram"
- Position   = program "Energimärkningsprogram"
- Position   = program "Tidprogram kallt"





För luftning av textilierna med 10 minuters torktid

- Position   = program "Tidprogram varmt"

För torkning av textilierna med hög temperatur och 20 minuters torktid









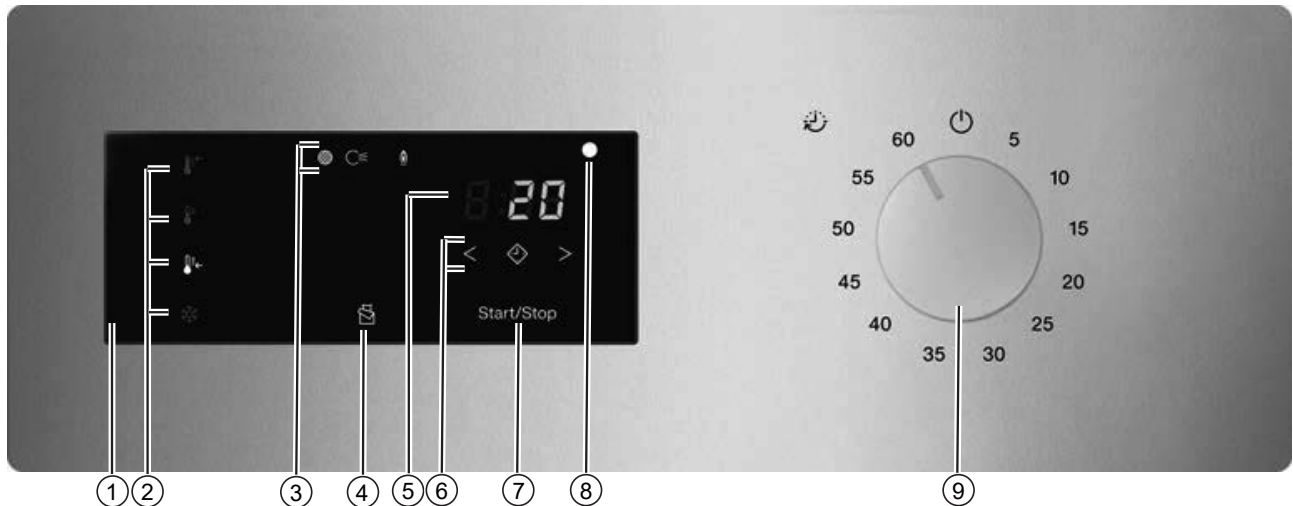



- Position  = program "Ylle"

För torkning av textilier av ylle med 5 minuters torktid





- Position   = program "Strykfri tvätt Låg temperatur"
- Position  = program "Strykfri tvätt"
- Position  = torktummlaren avstängd

## Maskinmodeller med tidsstyrning (TOP)



- ① **Manöverpanel**
- ② **Touchknappar för torrhetsgrader**
- ③ **Statusindikeringar**     
Kontrolllampor som lyser vid behov
- ④ **Touchknapp**   
Aktiverar fläkttaktningen för optimal torkning av lätta textilier, till exempel sängkläder eller trasor.
- ⑤ **Tidsdisplay 8:88**  
Visar meddelanden eller kvarvarande programtid i timmar och minuter.
- ⑥ **Touchknappar**     
För funktionen Senare start. Efter tryck på touchknappen  väljer du en senare programstart (Senare start). Vid val lyser touchknappen  med fast sken. Med touchknapparna  och  väljer du tiden för funktionen Senare start.
- ⑦ **Touchknapp** Start/Stop  
Startar det valda torkprogrammet eller avbryter ett startat program. När touchknappen blinkar kan det valda programmet startas.
- ⑧ **Optiskt gränssnitt**  
Används av Miele service för dataöverföring.
- ⑨ **Tidväljare**  
För tidval och avstängning av torktummlaren. Torktummlaren startas vid val av tid och stängs av när tidväljaren ställs i läget .

## Torrhetsgrad (TOP)

- Touchknapp  = temperaturnivå "hög"
- Touchknapp  = temperaturnivå "medel"
- Touchknapp  = temperaturnivå "låg"
- Touchknapp  = temperaturnivå "kallt"

## Använda torktumlaren

---



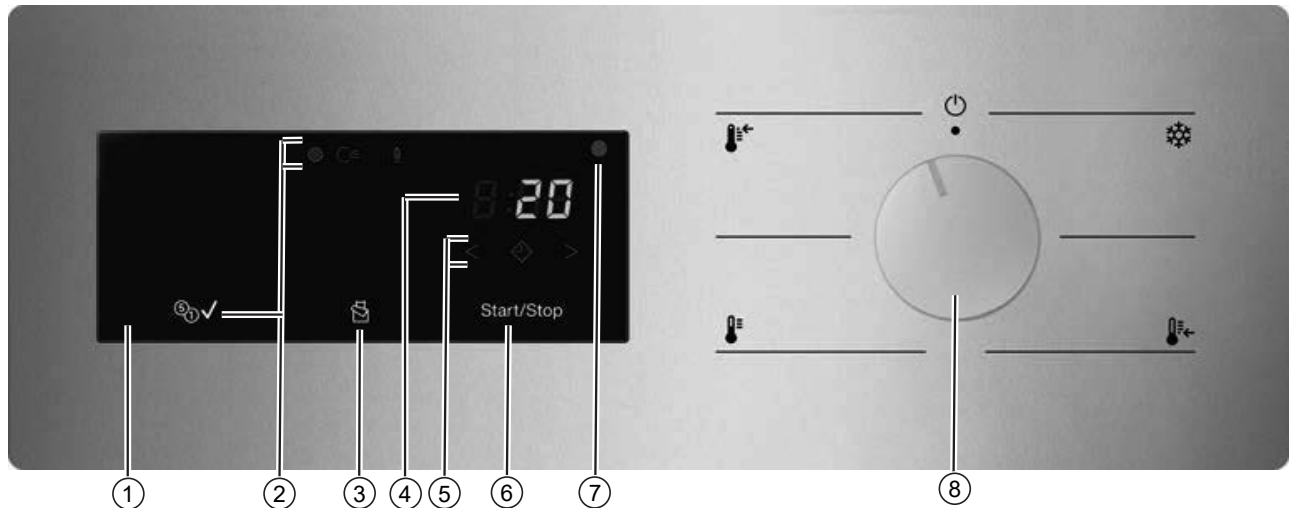

### Tidsprogram

- Position 5 = Tidsprogram 05 minuter
- Position 10–55 = Tidsprogram 10–55 minuter
- Position 60 = Tidsprogram 60 minuter
- Position  = torktumlaren avstängd

## Torktumlare med betal-/bokningssystem (COP)



### ① Manöverpanel

② **Statusindikeringar**      
Kontrolllampor som lyser vid behov



### ③ Touchknapp

Aktiverar fläkttakningen för optimal torkning av lätta textilier, till exempel sängkläder eller trasor.

### ④ Tidssdisplay 8:88

Visar meddelanden eller kvarvarande programtid i timmar och minuter.

### ⑤ Touchknappar < >

För funktionen Senare start. Efter tryck på touchknappen  väljer du en senare programstart (Senare start). Vid val lyser touchknappen  med fast sken. Med touchknapparna < och > väljer du tiden för funktionen Senare start.

### ⑥ Touchknapp Start/Stop

Startar det valda torkprogrammet eller avbryter ett startat program. När touchknappen blinkar kan det valda programmet startas.





### ⑦ Optiskt gränssnitt

Används av Miele service för dataöverföring.

### ⑧ Temperaturnivåväljare

För val av temperaturnivå och för avstängning. Torktumlaren startas vid val av temperaturnivå och stängs av när temperaturväljaren ställs i läget .

## Torkprogram

- Positionsområde  = temperaturnivå "kallt"  
För luftning av textilier
- Positionsområde  = temperaturnivå "låg"  
För torkning av fintvätt av konstsidan eller syntetfiber
- Positionsområde  = temperaturnivå "medel"  
För torkning av strykfria textilier av syntet och blandmaterial
- Positionsområde  = temperaturnivå "hög"  
För torkning av vit-/kulörtvätt av bomull och linne

## Använda torktummlaren

---

- Position  = torktummlaren avstängd

## Manöverpanelens funktion

Touchknapparna reagerar på beröring med fingrar. Alternativet kan väljas så länge som den aktuella touchknappen lyser.





När en touchknapp lyser ljusst betyder detta att den är vald.

När en touchknapp är dimmad betyder detta att den kan väljas.





## Touchknappar för torrhetsgrader

Efter att ha valt ett program med programväljaren så lyser det föreslagna torrhetsgrader. Valbara torrhetsgrader lyser dimmade.





Torrhetsgrad

- Touchknapp  = "Skåptorrt plus"
- Touchknapp  = "Skåptorrt"
- Touchknapp  = "Stryktorrt"
- Touchknapp  = "Mangeltorrt"



Torrhetsgrad (TOP)

- Touchknapp  = temperaturnivå "hög"
- Touchknapp  = temperaturnivå "medel"
- Touchknapp  = temperaturnivå "låg"
- Touchknapp  = temperaturnivå "kallt"

Torrhetsgrad vid betal-/bokningssystem

- Touchknapp  = temperaturnivå "hög"
- Touchknapp  = temperaturnivå "medel"
- Touchknapp  = temperaturnivå "låg"
- Touchknapp  = temperaturnivå "kallt"













## Displayenheter

- Kontrollampa : tänds när luddfiltret måste rengöras.
- Kontrollampa : tänds om ett fel föreligger i frånluftsledningen.
- Kontrollampa  (gäller endast modeller med betal-/bokningssystem): tänds när betalningen är gjord.
- Tidsdisplay **8:88**: Visar meddelanden eller kvarvarande programtid i timmar och minuter. Längden på de flesta torkprogram kan variera, vilket kan leda till hopp i tid. Tiden beror på olika parametrar, bland annat på mängd, typ av tvätt eller restfukt. Elektroniken anpassar sig efter dessa parametrar och blir alltid mer och mer exakt.

## Använda torktumlaren

---

Översikt över meddelanden i tidsdisplayen

-  = Programval inte möjligt. Visas när programväljaren vrids till ett annat torkprogram medan torkprogrammet är igång.
-  (roterande) =
  - Torkprogrammet har startats och kommer att börja om några sekunder.
  - Den externa frånluftsventilen öppnas medan torkprogrammet pågår.
  - Tvätten kyls ned efter torktning.
-  = Stoppat torkprogram efter avbrott i energitillförseln. Det ursprungligen startade torkprogrammet avbröts före programslutet (till exempel genom att torktumlaren stängdes av). Torkprogrammet kan fortsätta genom tryck på den blinkande touchknappen start/stop.
-  (nyckel) = torkprogram spärrat
-  = installera wifi eller lokal åtkomstpunkt.
-  = installera wifi via Soft-AP (= mjukvaruåtkomstpunkt).
-  = installera wifi via Waterproof-system.
-  = anslutning utförd
-  = anslutning inte utförd
-  = uppdatering tillgänglig
-  = effekttoppsbrytning aktiv (endast vid anslutning av eluppvärmda torktumlare till ett energihanteringssystem)
-  (endast för användning med betal/bokningssystem som tillval) = uppmanar till betalning eller extra betalning om den betalda tiden har löpt ut.

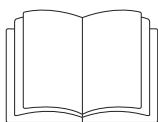

⚠ Person- och saksador på grund av felaktig uppställning.  
Om torktumlaren inte installeras korrekt så kan det leda till person- och saksador.  
Innan torktumlaren används första gången måste den vara rätt installerad.  
Anslut torktumlaren korrekt.  
Se anvisningarna i avsnittet "Installation".

Genomför den första idrifttagningen helt. Vid den första idrifttagningen fastställer du inställningar för torktumlarens dagliga drift. En del inställningar kan endast ändras vid den första idrifttagningen. Efter det är det bara Miele service som kan ändra dem.

Inställningarna beskrivs även i avsnittet "Användarnivå".

# Torkning

## Tvättning före torkning

### 1. Tvätta rätt

Tvätta mycket smutsiga textilier extra noggrant. Använd en tillräcklig mängd tvättmedel och välj en hög tvättemperatur. Tvätta tvätten flera gånger om det skulle behövas.

Om industriella kemikalier används för rengöringen av tvätten får torktummlaren inte användas för torkning av kemiskt rengjord tvätt.

Tvätta nya, mörka och färgade textilier extra noggrant och separat. Torka inte mörka och färgade textilier tillsammans med ljusa textilier. De kan färga av sig under torkning (även på torktummlarens plastdelar). Det finns också risk för att färgat ludd lägger sig på textilier av andra färger.

## Ta bort främmande föremål

Kontrollera att det inte finns några främmande föremål i tvätten innan den torkas.

⚠ Skador på grund av att föremål inte tagits ur tvätten. Främmande föremål kan smälta, brinna eller explodera. Ta ur föremål som till exempel tvättbollar ur tvätten.

Kontrollera att textilierna/tvätten har hela fållar och sömmar. På så sätt kan du undvika att textilfyllningar läcker ut och orsakar brand. Avlägsna eller sy fast behåbyglar som har lossnat.

⚠ Brandrisk på grund av felaktig användning. Tvätten kan antända och förstöra torktummlaren och resten av rummet. Läs och följ anvisningarna i avsnittet "Säkerhetsanvisningar och varningar".

## Tvättråd

Torkning	
<input type="checkbox"/>	normal/högre temperatur
<input type="checkbox"/>	reducerad temperatur*
* Välj Låg temperatur.	
<input checked="" type="checkbox"/>	inte lämplig att torka i torktummlare
Strykning och mangling	
<input type="checkbox"/>	väldigt hett
<input type="checkbox"/>	hett
<input type="checkbox"/>	varmt
<input checked="" type="checkbox"/>	ej strykning/mangling

### 2. Lägga in tvätten i torktummlaren

## Lägga in tvätten i torktummlaren

Textilier kan skadas. Läs först avsnitt "1. Tvätta rätt".

- Öppna luckan.
- Lägg in tvätten i torktummlaren.

Skaderisk på grund av att tvätten kläms fast.  
Textilier kan klämmas fast och skadas när luckan stängs.  
Se till att tvätten inte kläms i luckan när den stängs.

Överbelasta inte trumman. Det kan slita på tvätten och försämra torkresultatet. Dessutom uppstår fler skrynklor.

## Stänga luckan

⚠ Skador på grund av tvätt som kläms fast.  
Textilier kan klämmas fast och skadas när luckan stängs.  
Se till att tvätten inte kläms i luckan när den stängs.

- Stäng luckan med en lätt sväng rörelse.

## 3. Välja program

## Välja program

Torktummlaren startas vid val av program och stängs av när programväljaren ställs i läget ⏻.

- Vrid programväljaren till önskat program.

Dessutom kan en torrhetsgrad lysa och tider visas i tidsdisplayen.

## Torrhetsgraden för ett torrhetsgradsprogram.

Du kan ändra de förinställda torrhetsgraderna.

- Tryck på touchknappen för önskat varvtal som då lyser ljust. De valbara torrhetsgraderna är beroende på valt program.

## Tidsstyrda och andra program Varmluft

Du kan ställa in tid i minuterssteg från *0:20* minuter till *2:00* timmar.

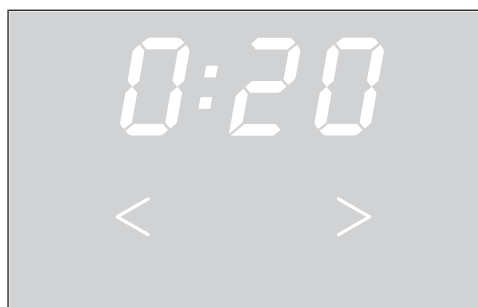

- Tryck på touchknappen < eller > tills önskad programtid visas i tidsdisplayen.

Torkresultatet anges av torktummlaren och kan inte ändras.

## Aktivera funktionen Senare Start

Du kan välja en senare tidpunkt från *0:30* minuter till *24h* (timmar).

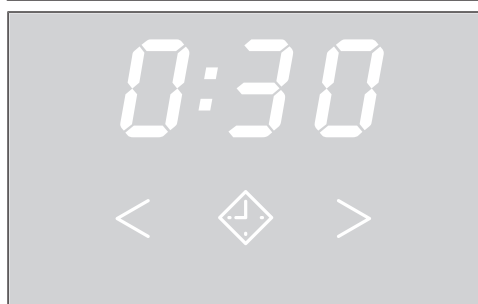

## Torkning

---

- Tryck på touchknappen .

 lyser.

- Tryck på touchknappen > eller < tills önskad tid för senare start visas i tidsdisplayen.

**Tips!** Om du trycker in någon av touchknapparna > eller < räknas timmarna/minuterna automatiskt upp eller ner.

Ändra Senare start

- Tryck på touchknappen *Start/Stop*.
- Tryck på touchknappen > eller < tills önskad tid för senare start visas i tidsdisplayen.
- Tryck på touchknappen *Start/Stop*.

Funktionen Senare start fortsätter.

Avbryta/radera senare start

- Vrid programväljaren till positionen . Du kan också avbryta funktionen Senare start genom att öppna luckan.

Tiden för Senare start räknas ner

- Över *10h* räknas fördröjningen av starten ner timvis, därefter räknas den ner minutvis.
- Efter varje timme kommer trumman rotera kort fram till programstart (skrynkelförminskning).

## 4. Starta program

### Starta program

- Tryck på touchknappen *Start/Stop* som lyser med blinkande ljus. Touchknappen *Start/Stop* lyser.

#### Programförlopp

- Om en tid för Senare start har valts, så börjar denna tid att räknas ner.
- Programmet startar.

Tvätt och textilier kan slitas i onödan.  
Undvik att torka textilier för länge.

### Energibesparing

Efter den programmerade tiden blir displayenheterna mörka. Touchknappen *Start/Stop* lyser med blinkande ljus.

- Tryck på touchknappen *Start/Stop* för att koppla in displayenheterna igen.

Energibesparingen av displayenheterna har ingen inverkan på pågående program.

## 5. Ta ut tvätten ur torktumlaren

### Programslut

Torktumlaren kan ställas in att en ljudsignal hörs vid programslut.

Efter programslut (i tidsdisplayen visas **0:00**) har tvätten svalnat och kan tas ut.

Om funktionen *Skrynkelskydd* har valts så roterar trumman vidare i intervaller. Det bidrar till att minska skrynklor om tvätten inte tas ut direkt efter torkningen.

Torktumlaren stängs av automatiskt efter den programmerade tiden.

### Ta ut tvätten

- Öppna luckan.
- Ta alltid ut all tvätt ur trumman.

Textilier som lämnas kvar i torktumlaren kan skadas på grund av övertorkning.  
Ta alltid ut alla textilier ur trumman.





- Vrid funktionsväljaren till positionen  för att stänga av torktumlaren.

### Skötselanvisningar

Denna torktumlare behöver underhållas regelbundet, särskilt om den går i oavbruten drift. Se avsnittet "Rengöring och skötsel".









# Programöversikt

## Programpaket "Label"

Programnamn	Lämplig textilsort	Valbara torrhetsgrader (restfukt i %)	Aktiveringsbara tillvalsfunktioner	Tvättmängd
 Bomull <input type="checkbox"/>	Normalt blöt bomulls-tvätt	<ul style="list-style-type: none"><li>- Mangeltorr (40 %)</li><li>- Stryktorr (25 %)</li><li>- Skåptorr (0 %)</li><li>- Skåptorr plus (-2 %)</li></ul>	<ul style="list-style-type: none"><li>-  Skrynkeltskydd*</li></ul>	10 kg
 Bomull PRO	Normalt blöt bomulls-tvätt	<ul style="list-style-type: none"><li>- Mangeltorr (40 %)</li><li>- Stryktorr (25 %)</li><li>- Skåptorr (0 %)</li><li>- Skåptorr plus (-2 %)</li></ul>	<ul style="list-style-type: none"><li>-  Skrynkeltskydd*</li></ul>	

\* Om tillvalsfunktionen är aktiverad i användarnivåns programmeringsfunktion.

Programpaket "Standard"

Programnamn	Lämplig textilsort	Valbara torrhetsgrader (restfukt i %)	Aktiveringsbara tillvalsfunktioner	Tvättmängd
 Vit-/kulörtvätt	Textilier av bomull/linne i ett eller flera lager	<ul style="list-style-type: none"> <li>- Mangeltorrt (40 %)</li> <li>- Stryktorrt (25 %)</li> <li>- Skåptorrt (0 %)</li> <li>- Skåptorrt plus (-2 %)</li> </ul>	- (☞) *Skrynkeltskydd	10 kg
 Strykfri tvätt	Strykfria textilier av syntet, bomull och blandmaterial	<ul style="list-style-type: none"> <li>- Stryktorrt (20 %)</li> <li>- Skåptorrt (2 %)</li> <li>- Skåptorrt plus (0 %)</li> </ul>	- (☞) Skrynkeltskydd*	4 kg
 Ylle	Textilier av ylle	-	-	
 Fintvätt	Ömtåliga textilier av syntet, bomull eller blandmaterial	<ul style="list-style-type: none"> <li>- Stryktorrt (20 %)</li> <li>- Skåptorrt (2 %)</li> <li>- Skåptorrt plus (0 %)</li> </ul>	- (☞) Skrynkeltskydd*	2 kg
 Tidsprogram kallt	Textilier som behöver vädras	-	- (☞) Skrynkeltskydd*	4 kg
 Tidsprogram varmt	För torkning av små mängder tvätt eller för eftertorkning av enskilda plagg	-	- (☞) Skrynkeltskydd*	
 Vit-/kulörtvätt Låg temperatur	För torkning av små mängder tvätt eller för eftertorkning av enskilda plagg	<ul style="list-style-type: none"> <li>- Mangeltorrt (40 %)</li> <li>- Stryktorrt (25 %)</li> <li>- Skåptorrt (0 %)</li> <li>- Skåptorrt plus (-2 %)</li> </ul>	- (☞) Skrynkeltskydd*	
 Strykfri tvätt Låg temperatur	Textilier som kan torkas som inte ska utsättas för mekanisk påverkan.	<ul style="list-style-type: none"> <li>- Stryktorrt (20 %)</li> <li>- Skåptorrt (2 %)</li> <li>- Skåptorrt plus (0 %)</li> </ul>	- (☞) Skrynkeltskydd*	

\* Om tillvalsfunktionen är aktiverad i användarnivåns programmeringsfunktion.

## Ändra programförlopp

---

### Ändra pågående program

Det är inte möjligt att välja ett nytt program under ett pågående program (skydd mot oavsiktliga ändringar). Om du väljer ett nytt program måste du först avbryta det pågående programmet.

 Brandrisk på grund av felaktig användning.  
Tvätten kan antända och förstöra torktummlaren och resten av rummet.  
Läs och följ anvisningarna i avsnittet "Säkerhetsanvisningar och varningar".

Om du ändrar programväljarens position medan torkprogrammet pågår visas meddelandet **-D-** i tidsdisplayen. Meddelandet **-D-** försvinner när du ställer tillbaka programväljaren till det ursprungliga programmet.

### Avbryta pågående program

- Tryck på touchknappen *Start/Stop* längre än 2 sekunder.
- När programmet är avslutat eller avbrutet och tvättemperaturen är tillräckligt hög så kyls textilerna ner.  
Om du trycker på knappen *Start/Stop* igen så lyser **0:00**.
- Öppna luckan.

### Lägga i tvätt i efterhand

- Öppna luckan.

 Risk för brännskada vid beröring av het tvätt eller trumman.  
Tvätten och torktummlarens trumma är fortfarande varma och kan orsaka brännskador vid beröring.  
Låt tvätten svalna och ta ut den försiktigt.

- Lägg i mer tvätt.
- Stäng luckan.
- Starta programmet.

### Lägga i tvätt i efterhand under pågående Senare Start

Du kan öppna luckan och lägga i eller plocka ur tvätt i efterhand.

- Alla programmeringsinställningar bibehålls.
  - Om du vill ändra torrhetsgrader kan du dock göra det.
- Öppna luckan.
  - Lägg i eller plocka ur tvätt.
  - Stäng luckan.
  - Tryck på *Start/Stop* så att tiden fortsätter att gå.

### Resttid

Ändringar i programförloppet kan leda till tidshopp i displayen.

## Förutsättningar för aktivering

- Produkten är inkopplad.
- Luckan är öppen.

## Aktivera användarnivån

- Håll touchknappen *Start/Stop* intryckt och stäng torktumlarens lucka.

Touchknappen *Start/Stop* blinkar snabbt i 2 sekunder.

- Fortsätt att hålla fingret på touchknappen *Start/Stop* i minst 4 sekunder.

Touchknappen *Start/Stop* lyser statiskt. Detta indikerar att du nu är inne i användarnivåns programmeringsläge.

- Släpp touchknappen *Start/Stop*.

Om den statiskt lysande touchknappen *Start/Stop* inte släpps igen inom 6 sekunder identifieras en felaktig aktivering eller att luckan sitter fast.

Aktiveringsförsöket kan pågå i maximalt 10 sekunder. Sedan avbryts aktiveringsförsöket.

## Översikt över användarnivån

Om de förprogrammerade värdena i användarnivån ändras så kan torktumlarens energibehov ändras.

Program	Beteckning	Möjligt inställningsvärde	Förinställning	Förklaring
P01	Torrhetsgrad Vit-/kulörtvätt	01 02 03 04 05 06 07	04	01 = fuktigare 3 02 = fuktigare 2 03 = fuktigare 1 04 = Standard 05 = torrare 1 06 = torrare 2 07 = torrare 3
P02	Torrhetsgrad Strykfri tvätt	01 02 03 04 05 06 07	04	01 = fuktigare 3 02 = fuktigare 2 03 = fuktigare 1 04 = Standard 05 = torrare 1 06 = torrare 2 07 = torrare 3
P03	Vit-/Kulörtvätt och tid i/ex 1 Temperatur värmeregister	01–20	11	se tabell "Temperatur värmeregister"
P04	Vit-/Kulörtvätt och tid i/ex 1 Temperatur processluft	00–36	36	se tabell "Processlufttemperatur"
P05	Vit-/Kulörtvätt och tid i/ex 1 Drivenhet VZ gångtid	01–52	22	se tabell "Reverseringstider"
P06	Vit-/Kulörtvätt och tid i/ex 1 Drivenhet GR gångtid	01–16	01	se tabell "Reverseringstider"
P07	Vit-/Kulörtvätt och tid i/ex 1 Drivenhet paustid	01–14	02	se tabell "Paustider"
P08	Vit-/Kulörtvätt och tid i/ex 2 Temperatur värmeregister	01–20	11	se tabell "Temperatur värmeregister"

## Användarnivå (programmeringsläge)

Program	Beteckning	Möjligt inställningsvärde	Förinställning	Förklaring
P09	Vit-/Kulörtvätt och tid i/ex 2 Temperatur processluft	00–36	26	se tabell "Processlufttemperatur"
P10	Vit-/Kulörtvätt och tid i/ex 2 Drivenhet VZ gångtid	01–52	22	se tabell "Reverseringstider"
P11	Vit-/Kulörtvätt och tid i/ex 2 Drivenhet GR gångtid	01–16	01	se tabell "Reverseringstider"
P12	Vit-/Kulörtvätt och tid i/ex 2 Drivenhet paustid	01–14	02	se tabell "Paustider"
P13	Syntet/Fintvätt och tid i/ex 3 Temperatur värmeregister	01–20	08	se tabell "Temperatur värmeregister"
P14	Syntet/Fintvätt och tid i/ex 3 Temperatur processluft	00–36	16	se tabell "Processlufttemperatur"
P15	Syntet/Fintvätt och tid i/ex 3 Drivenhet VZ gångtid	01–52	10	se tabell "Reverseringstider"
P16	Syntet/Fintvätt och tid i/ex 3 Drivenhet GR gångtid	01–16	01	se tabell "Reverseringstider"
P17	Syntet/Fintvätt och tid i/ex 3 Drivenhet paustid	01–14	02	se tabell "Paustider"
P18	PRO och tid intern/extern 4 Temperatur värmeregister	01–20	19	se tabell "Temperatur värmeregister"
P19	PRO och tid intern/extern 4 Temperatur processluft	00–36	ROP: 36 TOP/COP: 00	se tabell "Processlufttemperatur"
P20	PRO och tid intern/extern 4 Drivenhet VZ gångtid	01–52	28	se tabell "Reverseringstider"
P21	PRO och tid intern/extern 4 Drivenhet GR gångtid	01–16	01	se tabell "Reverseringstider"
P22	PRO och tid intern/extern 4 Drivenhet paustid	01–14	02	se tabell "Paustider"
P23	Etikett Temperatur värmeregister	01–20	19	se tabell "Temperatur värmeregister"
P24	Etikett Temperatur processluft	00–36	36	se tabell "Processlufttemperatur"
P25	Etikett Trummotor föredragen riktning	01–52	22	se tabell "Reverseringstider"
P26	Etikett Trummotor motriktning	01–16	01	se tabell "Reverseringstider"
P27	Etikett Trummotor paus	01–14	02	se tabell "Paustider"
P28	Tid kallt Trummotor föredragen riktning	01–52	28	se tabell "Reverseringstider"
P29	Tid kallt Trummotor motriktning	01–16	01	se tabell "Reverseringstider"
P30	Tid kallt Trummotor paus	01–14	02	se tabell "Paustider"
P31	Tid varmluft Temperatur värmeregister	01–20	19	se tabell "Temperatur värmeregister"

## Användarnivå (programmeringsläge)

Program	Beteckning	Möjligt inställningsvärde	Förinställning	Förklaring
P32	Tid varmluft Temperatur processluft	00–36	36	se tabell "Processlufttemperatur"
P33	Tid varmluft Trummotor föredragen riktning	01–52	22	se tabell "Reverseringstider"
P34	Tid varmluft Trummotor motriktning	01–16	01	se tabell "Reverseringstider"
P35	Tid varmluft Trummotor paus	01–14	02	se tabell "Paustider"
P36	Ylle Temperatur värmeregister	01–20	19	se tabell "Temperatur värmeregister"
P37	Ylle Temperatur processluft	00–36	36	se tabell "Processlufttemperatur"
P38	Ylle Drivenhet VZ gångtid	01–52	16	se tabell "Reverseringstider"
P39	Ylle Drivenhet GR gångtid	01–16	01	se tabell "Reverseringstider"
P40	Ylle Drivenhet paustid	01–14	04	se tabell "Paustider"
P41	Strykfri tvätt skonsamt Temperatur värmeregister	01–20	06	se tabell "Temperatur värmeregister"
P42	Strykfri tvätt skonsamt Temperatur processluft	00–36	16	se tabell "Processlufttemperatur"
P43	Strykfri tvätt skonsamt Drivenhet VZ gångtid	01–52	22	se tabell "Reverseringstider"
P44	Strykfri tvätt skonsamt Drivenhet GR gångtid	01–16	01	se tabell "Reverseringstider"
P45	Strykfri tvätt skonsamt Drivenhet paustid	01–14	02	se tabell "Paustider"
P46	Strykfri tvätt Temperatur värmeregister	01–20	11	se tabell "Temperatur värmeregister"
P47	Strykfri tvätt Temperatur processluft	00–36	26	se tabell "Processlufttemperatur"
P48	Strykfri tvätt Drivenhet VZ gångtid	01–52	22	se tabell "Reverseringstider"
P49	Strykfri tvätt Drivenhet GR gångtid	01–16	01	se tabell "Reverseringstider"
P50	Strykfri tvätt Drivenhet paustid	01–14	02	se tabell "Paustider"
P55	Slutsignal	00 01 02	01	00 = av 01 = normal 02 = hög
P56	Knappljud	00 01 02	01	00 = av 01 = normal 02 = hög
P57	Hälsningssignal	00 01 02	01	00 = av 01 = normal 02 = hög

## Användarnivå (programmeringsläge)

Program	Beteckning	Möjligt inställningsvärde	Förinställning	Förklaring
P58	Felsignal	00 01	00	00 = av 01 = på
P59	Ljusstyrka touchknappar	01 02 03 04 05 06 07	07	Ljusstyrka på vald touchknapp
P60	Ljusstyrka touchknappar dimmade	01 02 03 04 05 06 07	02	01 = 10 % av maximal ljusstyrka 02 = 20 % av maximal ljusstyrka 03 = 30 % av maximal ljusstyrka 04 = 40 % av maximal ljusstyrka 05 = 50 % av maximal ljusstyrka 06 = 60 % av maximal ljusstyrka 07 = 70 % av maximal ljusstyrka
P61	Ljusstyrka för 7-segmentsindikering	01 02 03 04 05 06 07 08 09 10 11 12 13 14 15	07	Ljusstyrka för sju-segmentsindikeringen
P62	Standbystatus displayenhet	00 01 02 03 04	04	00 = av 01 = på efter 10 min, ej i pågående program 02 = på efter 10 min 03 = på efter 30 min, ej i pågående program 04 = på efter 30 min
P63	Standbystatus produkt	00 01 02 03	01	00 = ingen avstängning 01 = efter 15 minuter 02 = efter 20 minuter 03 = efter 30 minuter
P65	Förlängd avkylning	00 01	01	00 = av 01 = på

## Användarnivå (programmeringsläge)

Program	Beteckning	Möjligt inställningsvärde	Förinställning	Förklaring
P66	Avkylningstemperatur	00–15	15	00 = 40 °C/104 °F 01 = 41 °C/106 °F 02 = 42 °C/108 °F 03 = 43 °C/109 °F 04 = 44 °C/111 °F 05 = 45 °C/113 °F 06 = 46 °C/115 °F 07 = 47 °C/117 °F 08 = 48 °C/118 °F 09 = 49 °C/120 °F 10 = 50 °C/122 °F 11 = 51 °C/124 °F 12 = 52 °C/126 °F 13 = 53 °C/127 °F 14 = 54 °C/129 °F 15 = 55 °C/131 °F
P67	Memory	00 01	00	00 = av 01 = på
P68	Skrynkelskydd	00 01 02 03 04 05 06 07 08 09 10 11 12	02	00 = av 01 = 1 tim 02 = 2 tim 03 = 3 tim 04 = 4 tim 05 = 5 tim 06 = 6 tim 07 = 7 tim 08 = 8 tim 09 = 9 tim 10 = 10 tim 11 = 11 tim 12 = 12 tim
P70	Rengör filter	00–55	55	00 = av xx = xx h 55 = 55 tim
P71	Senare start	00 01	01	00 = av 01 = på
P74	Fortsättning av programmet efter öppnad lucka	00 01	00	00 = av = programavbrott vid öppen lucka 01 = på = programavbrott vid öppen lucka
P78	Spärr betal-/bokningssystem	00 01 02 03 04 05 06	00	00 = ingen spärr 01 = direkt efter start 02 = efter 1 minut 03 = efter 2 minuter 04 = efter 3 minuter 05 = efter 4 minuter 06 = efter 5 minuter
P85	Trycksensor	00 01 02	00	00 = av 01 = stängare 02 = öppnare

## Användarnivå (programmeringsläge)

Program	Beteckning	Möjligt inställningsvärde	Förinställning	Förklaring
P86	Extern frånluftsventil	00 01	00	00 = nej 01 = ja
P87	Extern frånluftsventil fördröjning	00–99	00	00 = ingen 01 = 1 sek 02 = 2 sek 99 = 99 sek
P88	Extra fläkt	00 01	00	00 = av 01 = på
P91	Val KOM-modul	00 01 02	00	00 = av 01 = intern modul 02 = extern modul
P92	Extern programspärr	00 01	01	00 = av 01 = på

### Temperatur värmeregister

Inställningsvärde i displayen	Temperatur
01	70 °C/158 °F
02	75 °C/167 °F
03	80 °C/176 °F
04	85 °C/185 °F
05	90 °C/194 °F
06	95 °C/203 °F
07	100 °C/212 °F
08	105 °C/221 °F
09	110 °C/230 °F
10	115 °C/239 °F
11	120 °C/248 °F
12	125 °C/257 °F
13	130 °C/266 °F
14	135 °C/275 °F
15	140 °C/284 °F
16	145 °C/293 °F
17	150 °C/302 °F
18	155 °C/311 °F
19	160 °C/320 °F
20	165 °C/329 °F

### Processlufttemperatur

Inställningsvärde i displayen	Temperatur
00	0 °C/32 °F
01	30 °C/86 °F
02	31 °C/88 °F
03	32 °C/90 °F
04	33 °C/91 °F

## Användarnivå (programmeringsläge)

Inställningsvärde i displayen	Temperatur
05	34 °C/93 °F
06	35 °C/95 °F
07	36 °C/97 °F
08	37 °C/99 °F
09	38 °C/100 °F
10	39 °C/102 °F
11	40 °C/104 °F
12	41 °C/106 °F
13	42 °C/108 °F
14	43 °C/109 °F
15	44 °C/111 °F
16	45 °C/113 °F
17	46 °C/115 °F
18	47 °C/117 °F
19	48 °C/118 °F
20	49 °C/120 °F
21	50 °C/122 °F
22	51 °C/124 °F
23	52 °C/126 °F
24	53 °C/127 °F
25	54 °C/129 °F
26	55 °C/131 °F
27	56 °C/133 °F
28	57 °C/135 °F
29	58 °C/136 °F
30	59 °C/138 °F
31	60 °C/140 °F
32	61 °C/142 °F
33	62 °C/144 °F
34	63 °C/145 °F
35	64 °C/147 °F
36	65 °C/149 °F

### Reverseringstider

Inställningsvärde i displayen	Sekunder
01	15 s
02	20 s
03	25 s
04	30 s
05	35 s
06	40 s
07	45 s
08	50 s
09	55 s

## Användarnivå (programmeringsläge)

---

Inställningsvärde i displayen	Sekunder
10	60 s
11	65 s
12	70 s
13	75 s
14	80 s
15	85 s
16	90 s
17	95 s
18	100 s
19	105 s
20	110 s
21	115 s
22	120 s
23	125 s
24	130 s
25	135 s
26	140 s
27	145 s
28	150 s
29	155 s
30	160 s
31	165 s
32	170 s
33	175 s
34	180 s
35	185 s
36	190 s
37	195 s
38	200 s
39	205 s
40	210 s
41	215 s
42	220 s
43	225 s
44	230 s
45	235 s
46	240 s
47	245 s
48	250 s
49	255 s
50	260 s
51	265 s
52	270 s
53	275 s

## Användarnivå (programmeringsläge)

Inställningsvärde i displayen	Sekunder
54	280 s
55	285 s
56	290 s
57	295 s
58	300 s

### Paustider

Inställningsvärde	Sekunder
01	2 s
02	3 s
03	4 s
04	5 s

### Avsluta programmeringsläget

- Vrid funktionsvredet på torktummlaren åt vänster till positionen  för att avsluta programmeringsläget.

Torktummlaren stängs av.

# Nätanslutning

---

## Instruktion pairing





Med följande steg kan du ansluta torktumlaren till ett nätverk.

### Öppna användarnivån

- Koppla in torktumlare genom att vrida funktionsvredet från position  till en annan, valfri position.
- Öppna luckan till torktumlaren.
- Håll nu touchknappen *start/stop* intryckt samtidigt som du stänger luckan.
- Fortsätt att hålla touchknappen *start/stop* intryckt tills *start/stop* först blinkar och sedan lyser permanent.

Du är nu i användarnivån.

### Upprätta lokal nätverksanslutning via WPS

- Gå till användarnivån *P91* och välj med hjälp av pilknapparna *<* eller *>*.
- Välj sedan den interna kommunikationsmodulen *-01* med pilknapparna *<* eller *>*.
- Bekräfta genom att trycka på touchknappen *start/stop*.
- Starta om torktumlaren genom att vrida funktionsväljaren till position .
- Koppla in torktumlaren igen genom att vrida funktionsväljaren från position  till en annan, valfri position.
- Håll knappen  intryckt i 4 sekunder tills displayen visar *APP*.
- Håll sedan knappen  intryckt i 2 sekunder tills displayen visar *WPS*.

Nu startar en timer.



- Tryck på WPS-knappen på din router under den angivna tiden.

Nätverksanslutningen upprättas via WPS.

Torktumlaren är nu ansluten.

### Upprätta tillfällig nätverksanslutning via Soft-AP

Nätverksanslutningen av produkten via Soft-AP (= Softwareaccesspoint) är endast möjlig om torktumlaren redan är ansluten till ett nätverk.

- Gå till användarnivån *P91* och välj med hjälp av pilknapparna *<* eller *>*.
- Välj sedan den interna kommunikationsmodulen *-01* med pilknapparna *<* eller *>*.
- Bekräfta genom att trycka på touchknappen *start/stop*.
- Starta om torktumlaren genom att vrida funktionsväljaren till position .
- Koppla in torktumlaren igen genom att vrida funktionsväljaren från position  till en annan, valfri position.
- Håll touchknappen  intryckt tills *APP* visas i displayen.

Nu startar en timer. Torktumlaren öppnar nu Soft-AP i 10 minuter.

- Upprätta anslutningen till Device Connector in Miele MOVE.

När en anslutning har upprättats blinkar punkterna i ordet *A.P.P.*

Fortsätt sedan med Device Connector i Miele MOVE.

## Upprätta nätverksanslutning via LAN-kabel

För en kabelbunden nätverksanslutning krävs kommunikationsmodul "XKM 3200 WL PLT" (extra tillbehör).

- Gå till användarnivån *P91* och välj med hjälp av pilknapparna < eller >.
- Välj sedan KOM-modulen *-02* med pilknapparna < eller >.
- Bekräfta genom att trycka på touchknappen start/stop.
- Anslut torktumlarens nätverkskabel till din router/switch. Routern/switchen måste vara ansluten till internet.

Torktummlaren är nu ansluten.

## Tekniska data

### Systemkrav för wifi

- Wifi 802.11b/g/n
- 2,4-GHz-band
- WPA/WPA2-kryptering
- DHCP-aktiverad
- aktiverat för multicastDNS/Bonjour/IGMP Snooping
- Öppna portar 443, 80, 53 och 5353
- IP DNS-Server = IP standardgateway/router
- Mesh-/repeater-användning: samma SSID och lösenord som standardgateway/router
- SSID måste synas permanent



### Systemkrav för LAN

- DHCP-aktiverad
- aktiverat för multicastDNS/Bonjour/IGMP Snooping
- Öppna portar 443, 80, 53 och 5353
- IP DNS-Server = IP standardgateway/router

### Wifi-signalstyrka – riktvärden

Wifi-signalstyrkan är endast ett grovt riktvärde. Det går inte att bedöma den med all säkerhet.

Wifi-signalstyrka kan avläsas per MDU eller direkt på torktummlaren.

Wifi-signalstyrka		Betydelse
MDU	 *	
76–100 %	3/3**	Säker drift garanteras normalt
51–75 %	2/3	
26–50 %	1/3	Drift garanteras normalt
1–25 %	0/3	Säker drift garanteras inte normalt
0 %		Drift ej möjlig

\* visas på torktummlaren

\*\*antal staplar  3/3 - 0/3

Signalstyrkan kan störas av olika faktorer, till exempel:

- personer i rummet

## Nätanslutning

---

- eller stängda dörrar
- flyttade föremål
- radiokällor som ändras eller störningar
- ytterligare produkter med Bluetooth eller wifi-radioteknik

### Rengöra luddfiltret

Ett tvådelat luddfilter i ventilationsområdet samlar upp det ludd som bildas. Ta ut och demontera luddfiltret när det ska göras rent.

Kontrollera luddfiltret och rengör det senast när meddelandet: *Rengör luftkanaler* visas.

**Tips!** Du kan dammsuga upp ludd.

#### Ta ut luddfiltret

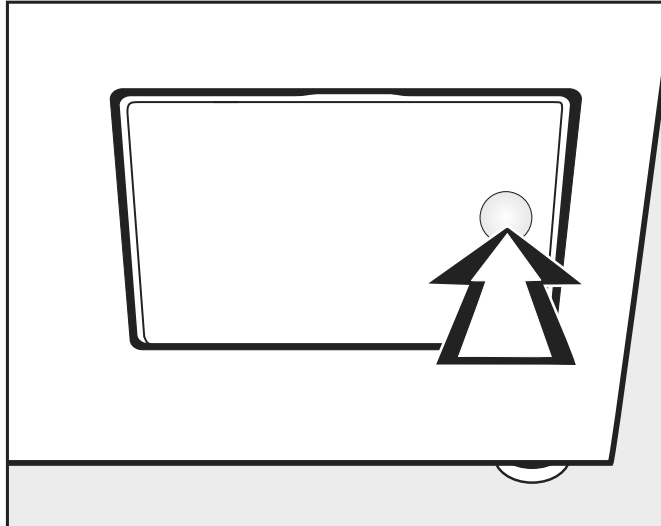

- Öppna luddfilterluckan genom att trycka på höger sida.

Vrid inte handtaget när du drar ut luddfiltret (se nedan) eftersom luddfiltret annars demonteras.

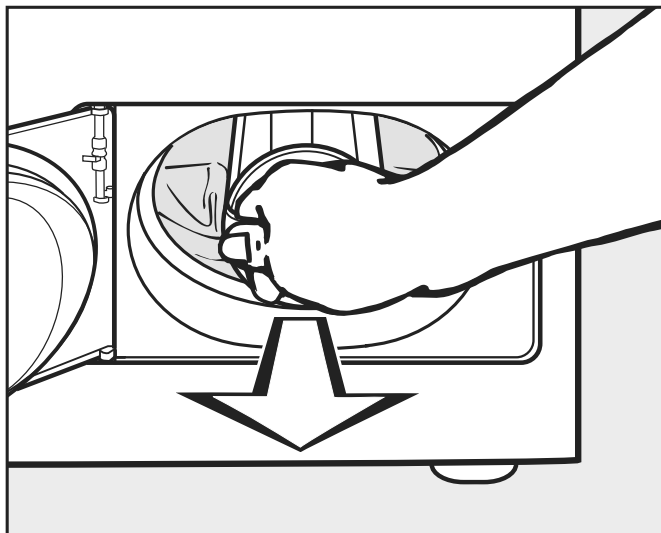

- Dra ut luddfiltret i dess handtag.

## Rengöring och skötsel

### Demontera luddfiltret

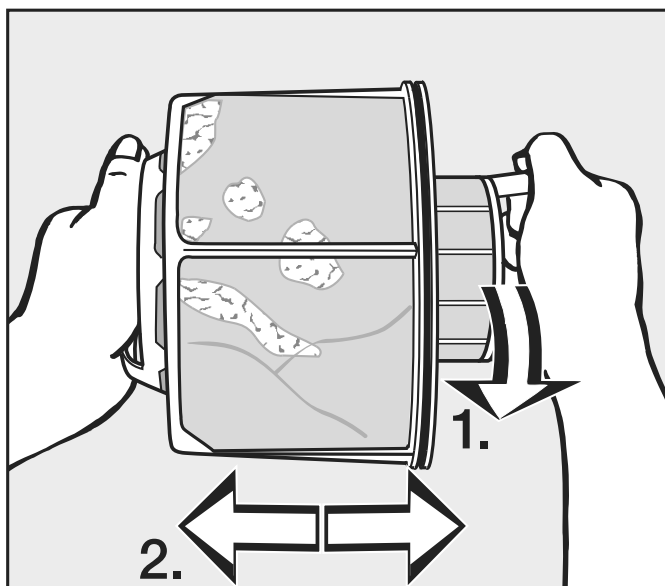

- Håll fast luddfiltret i handtagen.
- 1. Vrid luddfiltrets inre del (1).
- 2. Dra isär luddfiltrets delar från varandra (2).

### Rengöra luddfiltrets delar torrt

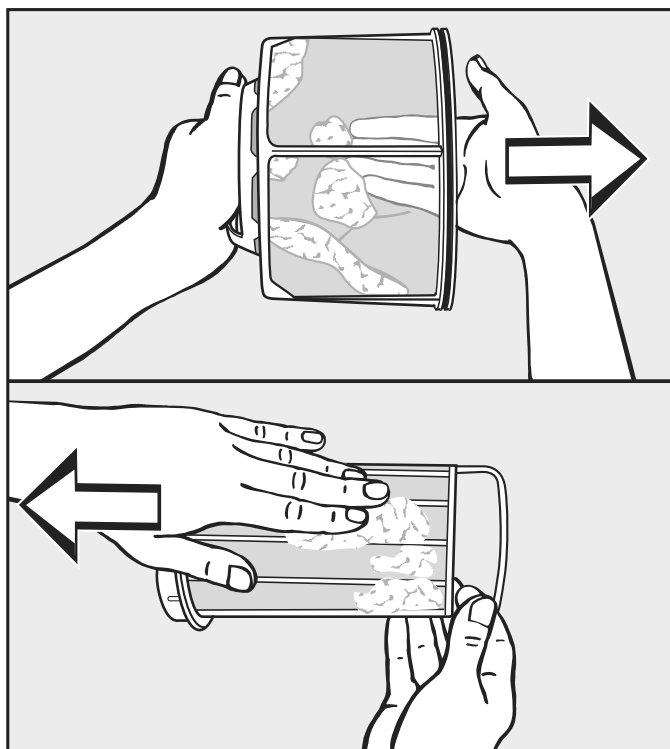

- Skaka ut luddet och dra sedan bort resten med fingret.

### Våtrengöra luddfiltrets delar

- Rengör bara luddfilterdelarna under rinnande, varmt vatten om de är mycket smutsiga eller igensatta.

Torka luddfiltrets delar innan de monteras tillbaka. Det kan uppstå funktionsstörningar om våta luddfilter används!

### Sätta in luddfiltret

Rengör även ventilationsområdet om det har mycket synlig smuts, innan du sätter tillbaka det rengjorda luddfiltret. Se nästa sida.

- Sätt in den inre och yttre luddfilterdelen i varandra.
- Vrid försiktigt den inre luddfilterdelen medurs tills den sitter fast.
- Håll i luddfiltrets handtag och skjut in det i det nedre ventilationsområdet tills det tar stopp.

Vrid inte handtaget när du gör detta, eftersom luddfiltret annars demonteras.

- Stäng luddfilterluckan.

### Rengör ventilationsområdet

Kontrollera och rengör ventilationsområdet med jämna mellanrum om det är mycket smutsigt.

### Snabbrengöring

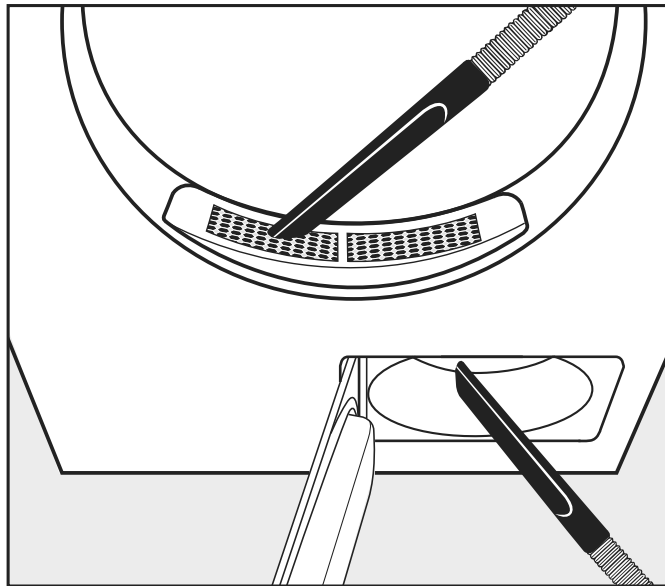

- Du kan använda en dammsugare för att dammsuga bort luddet:
  - från skyddet i påfyllningsområdet (uppe),
  - från ventilationsområdet framför fläkthjulet (nere), om du först har tagit ut och rengjort luddfiltret.

### Kompletterande rengöring

Rengöra trumman och höljets ytterdelar

⚠ Risk för livsfarliga elektriska stötar.  
Strömmen till torktumlaren måste vara helt bruten innan den får rengöras eller underhållas.  
Stäng alltid av huvudströmbrytaren på plats.  
Torktumlaren får inte rengöras med högtryckstvätt och inte spolas av med vatten.

## Rengöring och skötsel

⚠ Skaderisk på grund av rengörings- och skurmedel som innehåller lösningsmedel.

Rengörings-, skur-, fönsterputs- eller allrengöringsmedel som innehåller lösningsmedel kan skada plastytorna och andra delar av produkter.

Rengör endast torktummlaren med en lätt fuktad trasa och ett mildt rengöringsmedel eller tvål och vatten.

- Rengör tätningen runt insidan av lucköppningen med en fuktig trasa.
- Torka trumman med en mjuk, fuktig trasa efter torkning av stärkta textilier.
- Torka därefter allt torrt med en mjuk trasa.
- Produktdelar av rostfritt stål (till exempel trumman) kan du även rengöra med ett lämpligt rengöringsmedel för rostfritt stål.

Ventilationsöppningen finns på torktummlarens baksida.

Luftinsugsöppningen får absolut inte blockeras.

Försök att hålla torktummlarens omgivning så dammfri som möjligt.

### - Fläkthjul

Fläkthjulet bakom luddfilterluckan kan vara igensatt av tvättmedelsrester och ludd.

Kontrollera fläkthjulet med jämna mellanrum och rengör det om det är mycket smutsigt.

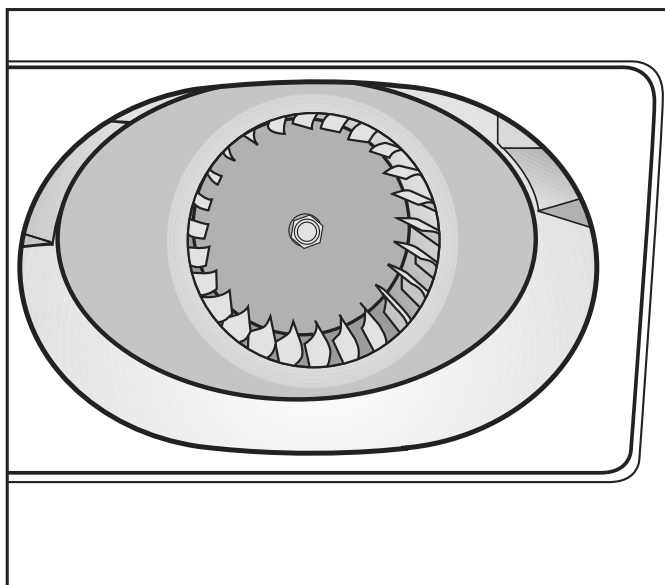

- Torka försiktigt bort beläggningen från fläkthjulet med en trasa.
- Rengör även området vid fläkthjulet.
- Du kan använda en dammsugare för att dammsuga bort luddet.
- Ta bort befintligt ludd från insidan av den öppna luddfilterluckan och tätningdelen. Se till att tätningdelen inte skadas.

## - Skyddet i påfyllningsområdet

Ta endast loss skyddet i påfyllningsområdet vid stark nedsmutsning.

Ta av skyddet

- Titta in i trumman.

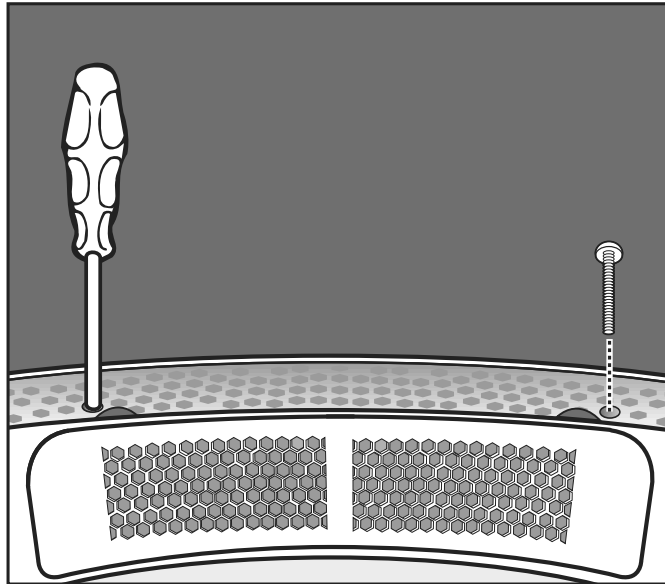

- Skruva ut skruvarna genom de runda hålen på vänster och höger sida av täckskyddet.

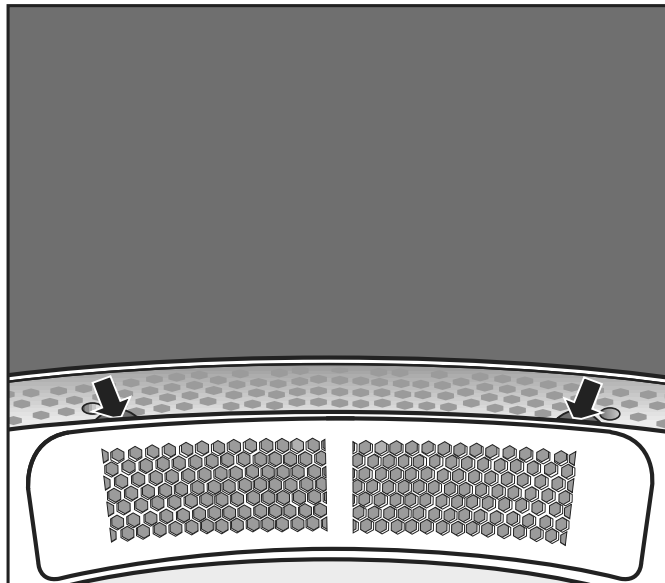

- Ta tag i täckskyddets kant (se pilar) och dra ut täckskyddet uppåt.
- Rengör ventilationsområdet under skyddet med en dammsugare.
- Rengör skyddet.
- Rengör ventilationsområdet framför fläkthjulet (öppna luddfilterluckan).

Återmontering

- Sätt täckskyddet ordentligt på öppningens vänstra och högra sida.
- Tryck ner täckskyddet mot motsatt sida tills det hörs att det snäpper till.

Säkra täckskyddet

- Titta in i trumman.

## Rengöring och skötsel

---

- Skruva in skruvarna genom de runda hålen på vänster och höger sida av täckskyddet.

### Åtgärda fel och störningar

Problem	Orsak och åtgärd
<b>Displayen förblir släckt.</b>	Torktummlaren har ingen ström. <ul style="list-style-type: none"> <li>■ Kontrollera stickkontakt, strömbrytare och säkringar (på torktummlaren).</li> </ul>
<b>Symbolen // visas i tidsdisplayen efter att torktummlaren har slagits på. Touchknappen Start/Stop blinkar.</b>	Det pågående torkprogrammet avbröts genom avbrott i energitillförseln eller genom att programväljaren vreds till läget ☺. <ul style="list-style-type: none"> <li>■ Tryck på den blinkande touchknappen Start/Stop.</li> </ul> Det avbrutna torkprogrammet fortsätter.
Problem	Orsak och åtgärd
<b>Torktummlarens funktion försämras.</b>	Luddfiltret i torktummlaren är smutsigt. <ul style="list-style-type: none"> <li>■ Kontrollera om torktummlarens luddfilter är smutsigt och rengör det vid behov.</li> </ul> Otillräcklig ventilation <ul style="list-style-type: none"> <li>■ Kontrollera att luftinsugsöppningen och torktummlarens frånluftsledning inte är stängda eller övertäckta av föremål.</li> </ul> För hög rumstemperatur (>40 °C) <ul style="list-style-type: none"> <li>■ Se alltid till att ventilationen i uppställningsrummet är tillräcklig.</li> <li>■ Anslut torktummlaren till en extern tillufts- och frånluftsledning.</li> </ul>
<b>Kuddar som är fyllda med fjädrar börjar lukta när de torkas.</b>	Fjädrar har en tendens att börja lukta mer eller mindre starkt när de blir varma. <ul style="list-style-type: none"> <li>■ Denna lukt minskar efter torkning tack vare naturlig ventilation.</li> </ul>
<b>Textilier av syntetfiber har laddats upp statiskt efter torkning.</b>	Syntetiska material tenderar att bli statiska. <ul style="list-style-type: none"> <li>■ Den statiska uppladdningen under torkning kan reduceras om sköljmedel används i sista sköljningen under tvätten.</li> </ul>
<b>Det bildas ludd under torkning.</b>	Vid torkning bildas ludd som framför allt kommer från att man använt och tvättat textilierna. Spänningen i torktummlaren är ganska låg. Ludd som bildas fångas upp av luddfiltret och kan enkelt tas bort. <ul style="list-style-type: none"> <li>■ Se avsnittet "Rengöring och skötsel".</li> </ul>
<b>Torkningen tar för lång tid eller avbryts.</b>	Du kommer att uppmanas att rengöra ventilationsområdet. <ul style="list-style-type: none"> <li>■ Kontrollera om felet beror på någon av följande orsaker.</li> </ul> Luddfiltret är igensatt med ludd. <ul style="list-style-type: none"> <li>■ Ta bort luddet.</li> </ul> Luftkanalen är eventuellt igensatt med hår eller ludd. <ul style="list-style-type: none"> <li>■ Rengör ventilationsområdet.</li> <li>■ För att rengöra ventilationsområdet under påfyllningsområdet tar du bort skyddet framför påfyllningsområdet.</li> </ul> Frånluftsledningen och dess mynning är till exempel igensatta med hår eller ludd.

## Hur du klarar av mindre fel själv

Problem	Orsak och åtgärd
	<ul style="list-style-type: none"><li>■ Kontrollera och rengör alla frånluftledningens komponenter (till exempel murröret, yttergaller, krökar osv.).</li></ul> <p>Ventilationen är inte tillräcklig, till exempel för att uppställningsrummet är för litet.</p> <ul style="list-style-type: none"><li>■ Öppna en dörr eller ett fönster för att ventilera rummet under torkning.</li></ul> <p>Textilierna har inte centrifugerats tillräckligt.</p> <ul style="list-style-type: none"><li>■ Centrifugera i fortsättningen textilierna med ett högre varvtal i tvättmaskinen.</li></ul> <p>Torktummlaren är överbelastad.</p> <ul style="list-style-type: none"><li>■ Följ anvisningarna för maximal tvättmängd för de olika torkprogrammen.</li></ul> <p>På grund av metalliska blixtlås kan tvättens fuktighetsgrad inte kännas av exakt.</p> <ul style="list-style-type: none"><li>■ Öppna blixtlåsen i fortsättningen.</li><li>■ Om problemet återkommer, torka textilier med långa blixtlås endast i varmluftsprogrammet.</li></ul>
<b>Kondensvatten bildas i trumman.</b>	<p>Torktummlaren är installerad till en samlingsledning för frånluft.</p> <ul style="list-style-type: none"><li>■ Den får bara installeras till en samlingsledning om den har ett kallrasskydd.</li><li>■ Kontrollera regelbundet att inte kallrasskyddet har någon defekt och byt ut det vid behov.</li></ul>

### Få hjälp vid eventuella störningar

Om det uppstår fel som du själv inte kan åtgärda, var god kontakta din Mieleåterförsäljare eller Miele service.

Du hittar telefonnummer på baksidan av den här anvisningen.

Service behöver modellbeteckning och tillverkningsnummer. Båda dessa uppgifter finns på typskylten.

### Extra tillbehör

Till denna torktumlare finns extra tillbehör som kan köpas hos Miele's återförsäljare eller hos Miele's reservdelsavdelning.

## Uppställning

### Översiktsbild framsida

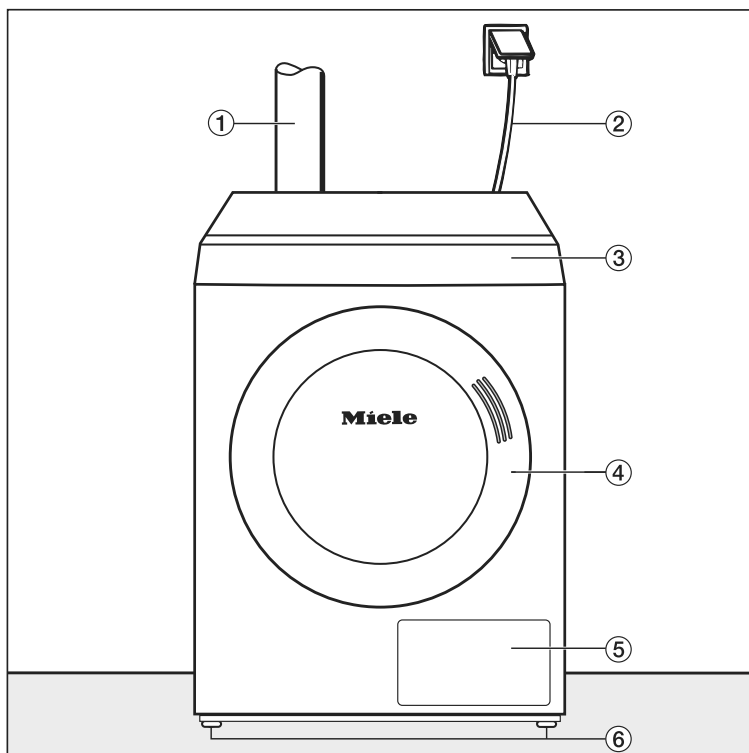

- |                                     |                                |
|-------------------------------------|--------------------------------|
| ① Frånluftsledning                  | ④ Lucka                        |
| ② Elanslutningskabel                | ⑤ Luddfilterlucka              |
| ③ Manöverpanel med funktionsväljare | ⑥ Fyra höjdbarbara skruvfötter |

### Sidovy

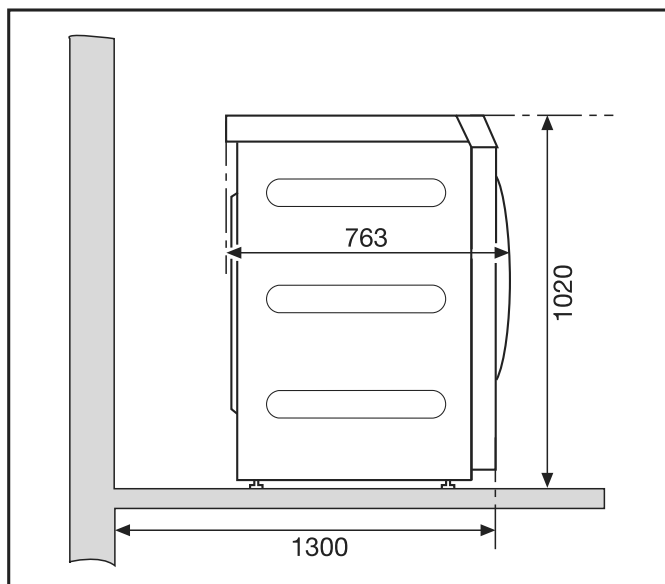

## Översiktsbild bak- sida

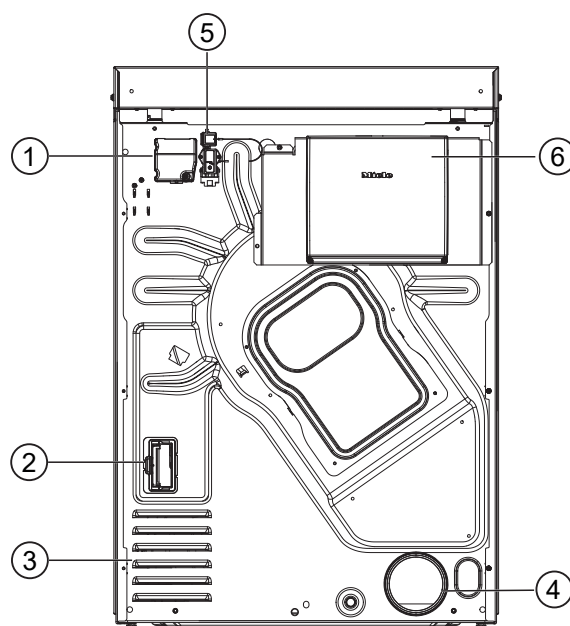

- ① Elanslutning
- ② Öppning för kommunikationsmodul
- ③ Insugsöppningar för torkluft
- ④ Frånluftsanslutning Ø 100 mm
- ⑤ Anslutning för kommunikationsbox
- ⑥ Kommunikationsbox (tillval)  
För anslutning till externa system

## Vy uppifrån

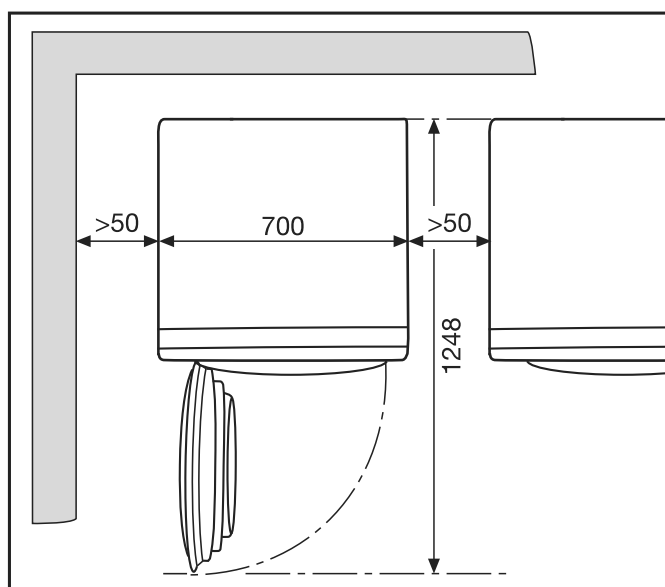

## Sockeluppställ- ning

Olika Miele-socklar finns som extra tillbehör.

## Installation

⚠ Risk för person- och saksador om torktumlaren inte sitter fast ordentligt.

Vid uppställning på en sockel kan torktumlaren glida av sockeln om den inte säkras ordentligt.

Vid uppställning på en sockel måste torktumlaren säkras så att den inte glider iväg.

Sockeln måste fästas i golvet.

### Betal-/boknings-system

Torktumlaren kan som tillval utrustas med ett betal-/bokningssystem (extra Miele tillbehör). För detta måste Miele service programmera en inställning i torktumlarens elektronik och ansluta betal-/bokningssystemet.

### Uppställning

#### Transportera torktumlaren

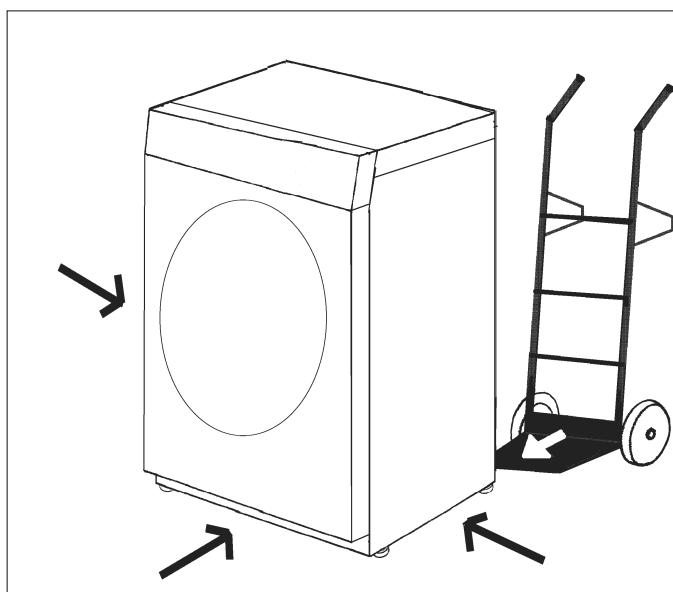

Transportera torktumlaren till uppställningsplatsen med en transportanordning (till exempel säckkärra).

⚠ Risk för skador om torktumlaren välter.

Det finns risk att torktumlaren välter vid transport.

Se till att torktumlaren står säkert under hela transporten.

#### Rikta torktumlaren



I torktumlarluckans öppningsutrymme får ingen låsbar dörr, skjutdörr eller upphängd dörr monteras.

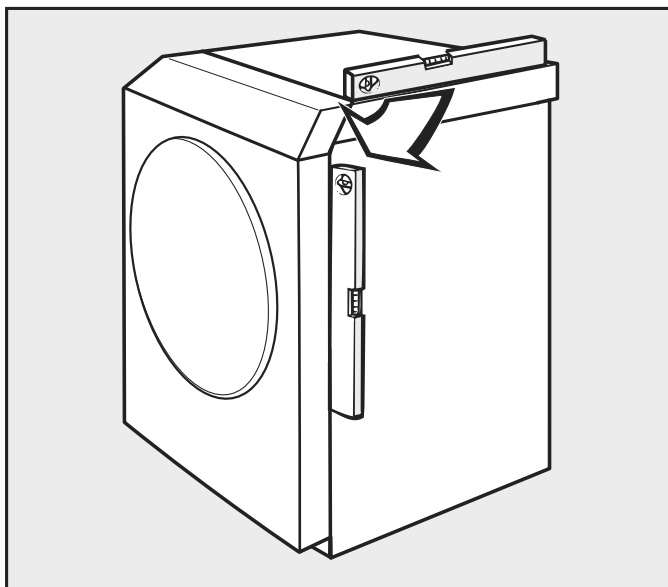

För att torktumlaren ska fungera riskfritt är det viktigt att den står lodrätt och fast.

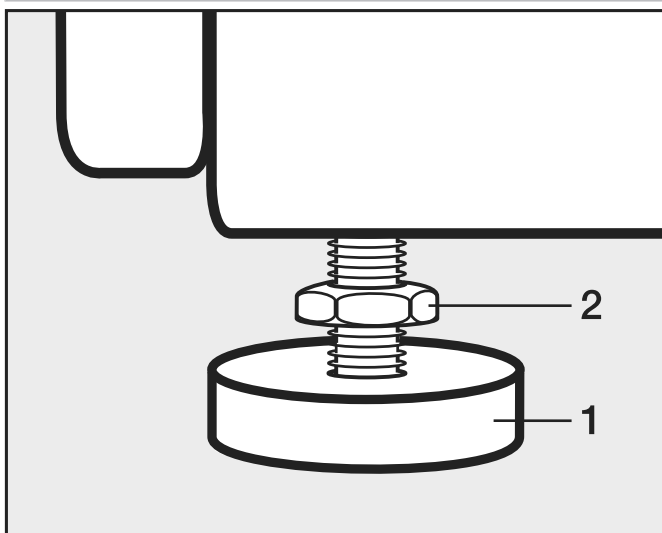

- Lossa skruvarna (2).
- Ojämnheter i golvet kan utjämnas med hjälp av skruvfötterna (1).
- Skruva fast skruvarna (2) mot höljet.

## Elanslutning

⚠ Fara på grund av felaktig elanslutning.  
Felaktiga installationsarbeten kan leda till omfattande egendoms-  
skador och allvarliga personskador eller dödsfall.  
Alla arbeten som rör elanslutningen får endast utföras av behörig  
specialist.

Specifikationerna i IEC 60364-4-41 eller de lokala specifikationerna  
för elektrisk installation måste följas.

Nödvändig anslutningsspänning, effekt och information om säkring  
finns på torktumlarens typskylt. Försäkra dig om att anslutnings-  
spänningen stämmer överens med typskylten innan du ansluter till  
elnätet!  
Vid avvikande spänningsvärden finns det risk för att torktumslaren  
förstörs av en för hög elektrisk anslutningsspänning.

Om det finns flera spänningsvärden på typskylten så kan torktumslaren  
kopplas om till de motsvarande spänningsvärdena. Omkopplingen får  
endast utföras av behörig elektriker eller Miele service. För detta ska  
anvisningen om omläggning av kablarna i kopplingschemat beaktas.  
Torktumslaren kan anslutas antingen via fast anslutning eller via anslut-  
ningsdon enligt IEC 60309-1. Vid fast anslutning måste strömmen  
kunna brytas allpoligt på uppställningsplatsen.

Som frånkopplingsdon gäller en tillgänglig strömbrytare med ett kon-  
taktavstånd på minst 3 mm. Till detta hör till exempel skyddssäkring  
för strömbrytare, säkringar och kontaktorer (IEC/EN 60947).

Strömbrytaren (inklusive uttaget) måste vara säkrad mot oavsiktlig  
och obefogad återinkoppling om ett permanent avbrott av energitillför-  
seln inte ska övervakas från varje åtkomstställe.

**Tips!** Det rekommenderas att torktumslaren ansluts till ett uttag som är  
placerat så att elektriska säkerhetskontroller enkelt kan genomföras  
(till exempel i samband med reparationer eller underhållsarbeten).

- ▶ Anordningar som automatiskt stänger av torktumslaren (till exempel  
kopplingsur) får inte installeras.
- ▶ För att öka säkerheten måste en RCD-brytare typ B anslutas före  
produkten i enlighet med installationsplanen. Installationen måste ut-  
föras av användaren på uppställningsplatsen.
- ▶ Om det krävs enligt nationella bestämmelser, ska även en potential-  
utjämning med god kontakt skapas. En potentialutjämning måste utfö-  
ras om läckströmmen är >10 mA.

## Tilluftsledning och frånluftsledning

### Ventilation

Den luft som behövs för torkning tas från det omgivande rummet.  
Se till att det är tillräckligt ventilerat, till exempel med icke förslut-  
ningsbara ventilationsöppningar i ytterväggen.

- Ventilationsöppningarna ska inte gå att stänga.

- Ventilationen i rummet fungerar endast korrekt om det inte uppstår något undertryck. Undvik undertryck, till exempel genom ventilationsöppningar i ytterväggen.
- Varje torktumlare måste ha en diameter på  $237 \text{ cm}^2$  per ventilationsöppning.

Torktummlaren suger in luft från baksidan. Därför måste ett tillräckligt väggavstånd säkerställas.

Annars garanteras ingen tillräcklig lufttillförsel och torktummlarens korrekta funktion kan påverkas.

Observera det nödvändiga väggavståndet.

Luftspalten mellan torktummlarens undersida och golvet får aldrig göras mindre genom till exempel socklar, lister eller tjocka heltäckande mattor.

### Frånluftsledning

Torktummlaren får endast användas om den frånluft som bildas under torkning leds utåt med hjälp av en installerad frånluftsledning.

Vid undantag ska placeringen av frånluftsledningen utföras enligt föreskrifterna i gällande land. Rådgör med ansvarig sotare.

- Skilj torktummlaren från elnätet under installationen av frånluftsledningen.
- Kontrollera att kontaktställena är helt tätade.
- Använd endast värmebeständiga material med en temperaturbeständighet på minst  $80 \text{ }^\circ\text{C}$ .
- Det bildas kondens i frånluftsledningen. På det lägst liggande stället ska en kondensatavledning anskaffas.

Frånluftsledningens mynning (till exempel murröret) ska placeras så att den fuktiga frånluften

- inte leds tillbaka till uppställningsrummet
- och inte orsakar skador på byggnaden eller medför omotiverade störningar.

Den luft som behövs för torkning tas från det omgivande rummet. Se därför till att rummet där torktummlaren står har tillräcklig ventilation. Annars uppstår kvävningsrisk på grund av eventuell återsugning av avgaser från andra tekniska anordningar eller värmekällor och torktiden tar mycket längre.

#### Undvik:

- långa frånluftsledningar,
- för många och trånga böjar och krökar.

På detta sätt undviker du en låg torkeffekt och en hög tids- och energiförbrukning.

#### Använd:

- för frånluftsledning: frånluftsslang\* eller avloppsrör av plast (till exempel HT-rörssystem) med en minsta diameter på 100 mm.
- för frånluftsledningen utåt: murrör\* eller fönsteranslutning\*.

\* extra tillbehör

# Installation

## Beräkna rörets totala längd

Frånluftsledningen med krökar och olika komponenter utgör ett friktionsmotstånd till frånluften. Detta friktionsmotstånd uttrycks som jämförande rörlängd. Den **jämförande rörlängden** visar hur mycket större motståndet för till exempel en krök är i förhållande till 1 meter rakt avloppsrör av plast (tabell I).

När alla jämförande rörlängder för alla komponenter har lagts ihop får du den **totala rörlängden**. Den totala rörlängden uttrycker hur stort motståndet för hela frånluftssystemet är.

Eftersom en större **rördiameter** gör att motståndet minskar, kräver en större total rörlängd en större rördiameter (tabell II).

Gör så här

1. Mät den nödvändiga längden för den frånluftsledning som ska läggas rakt. Multiplicera detta värde med den motsvarande jämförande rörlängden i **tabell I**.
2. Fastställ antalet nödvändiga krökar och komponenter. Lägg ihop de uträknade jämförande rörlängderna med hjälp av **tabell I**.
3. Lägg ihop alla uträknade jämförande rörlängder, så får du den totala rörlängden.
4. Se **tabell II** för information om vilken rördiameter som behövs för den totala rörlängden.

Tabell I	
Komponenter	Jämförande rörlängd
<b>Frånluftssläng (Alu-Flex)*/rör (temperaturbest. min. 80 °C)</b>	
- 1 m rak läggning eller 1 m rakt rör	1,0 m
- Krök 45° (böjradie = 0,25 m)	0,6 m
- Krök 90° (böjradie = 0,25 m)	0,8 m
<b>Användningen av ett murrör eller en fönsteranslutning är ett undantag vid placeringen av frånluftsledningen. Detta ska utföras enligt föreskrifterna i gällande land. Fråga ansvarig sotare.</b>	
<b>Murrör* eller fönsteranslutning*</b>	
- med gallerinsats	3,8 m
- med kallrasskydd (svängande lucka)	1,5 m
<b>Kallrasskydd*</b>	14,3 m
* extra tillbehör	

Tabell II	
Maximalt tillåten total rörlängd	nödvändig diameter
20 m	100 mm
40 m	125 mm
80 m	150 mm

## Beräkningsexempel

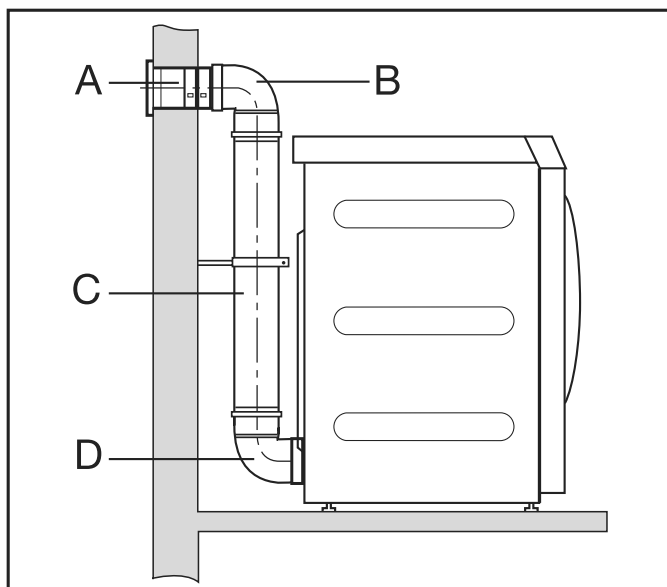

<b>A</b>	<b>Murrör, med gallerinsats</b> = 1 x 3,8 m jämförande rörlängd	= 3,8 m
<b>B/D</b>	<b>2 krökar, 90°</b> = 2 x 0,8 m jämförande rörlängd	= 1,6 m
<b>C</b>	<b>0,5 m rör</b> = 0,5 x 1 m jämförande rörlängd	= 0,5 m
Rörets totala längd		= 5,9 m

**Resultat:** Den totala rörlängden är mindre än 20 m (enligt tabell II).  
Därför är en rördiameter på 100 mm tillräcklig.

## Mått frånluftsan- slutning

### Vy uppifrån

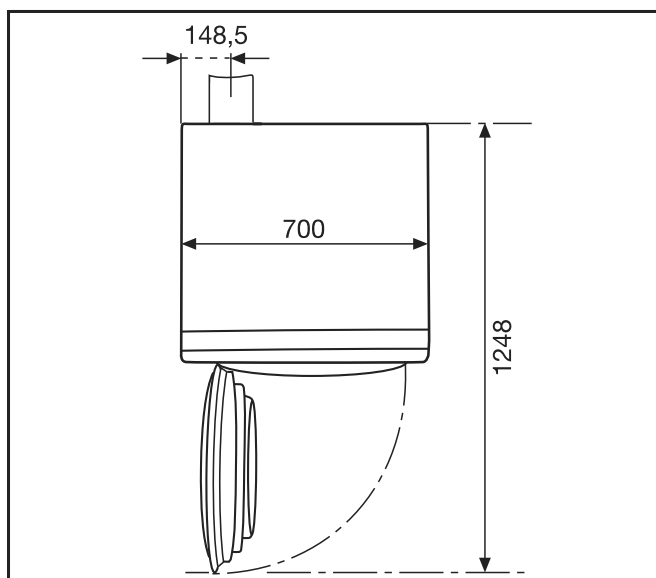

### Översiktssida baksida

## Installation

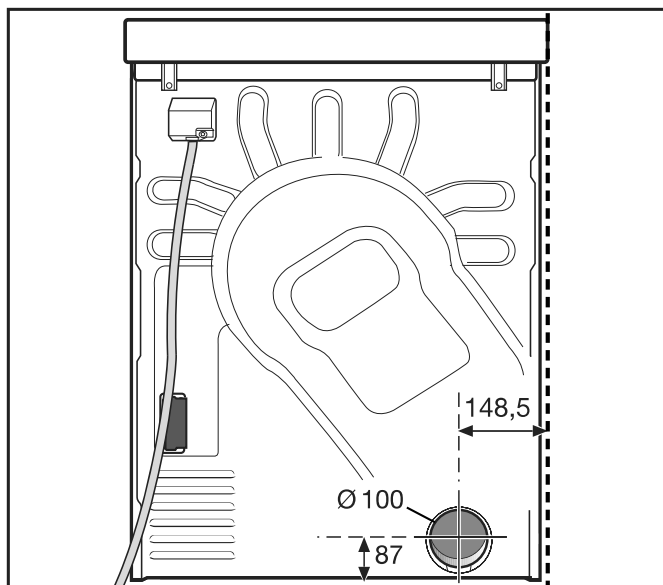

### Frånluftsledning med sträckta rör

Du behöver

- anslutningsstosen (medföljer),
- rör och övergångsdelar från handeln.

Använd endast värmebeständiga material med en temperaturbeständighet på minst 80 °C.

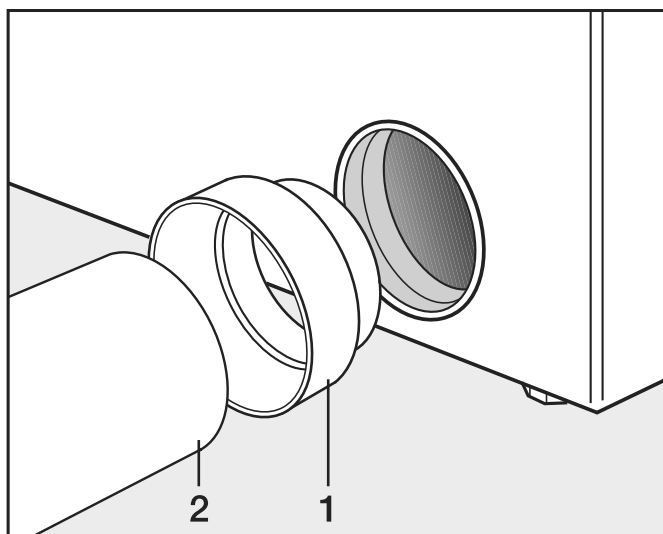

- Installera anslutningsstosen (1) och röret (2).

⚠ Linda kopplingsställena med värmebeständig metalltejp.

### Frånluftsledning med Alu-Flex

Du behöver

- adaptern (medföljer),
- Alu-Flex-frånluftsslangen (extra tillbehör).

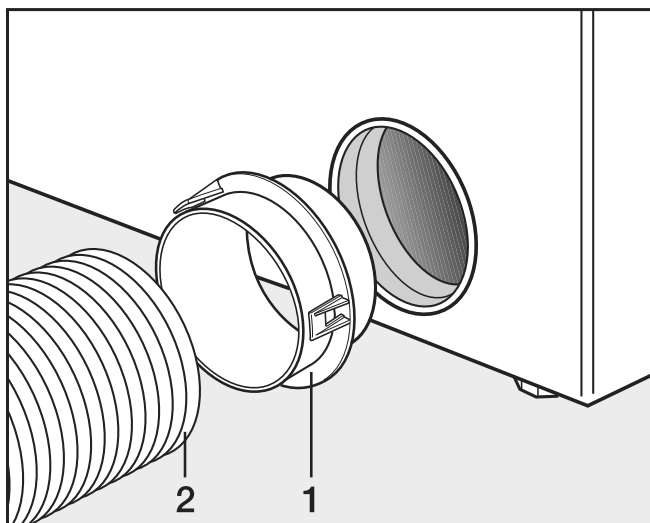

- Installera adaptorn (1) och Alu-Flex-frånluftsslangen (2).



Linda kopplingsställena med värmebeständig metalltejp.

## Samlingsledning frånluft

En samlingsledning är bara tillåten i undantagsfall. Samlingsledningen för frånluft måste tas bort av ansvarig sotare.



Varje enskild torktumlare måste förses med ett kallrasskydd. Om detta inte görs så kan tillbakaströmmande kondensvatten skada torktumlarna och den elektriska säkerheten kan påverkas.

Vid installation av 3–5 torktumlare måste rördiametern **D** förstoras.

Antal torktumlare	Förstoringsfaktor för rördiametern i tabell II
3	1,25
4 - 5	1,5

## Installation

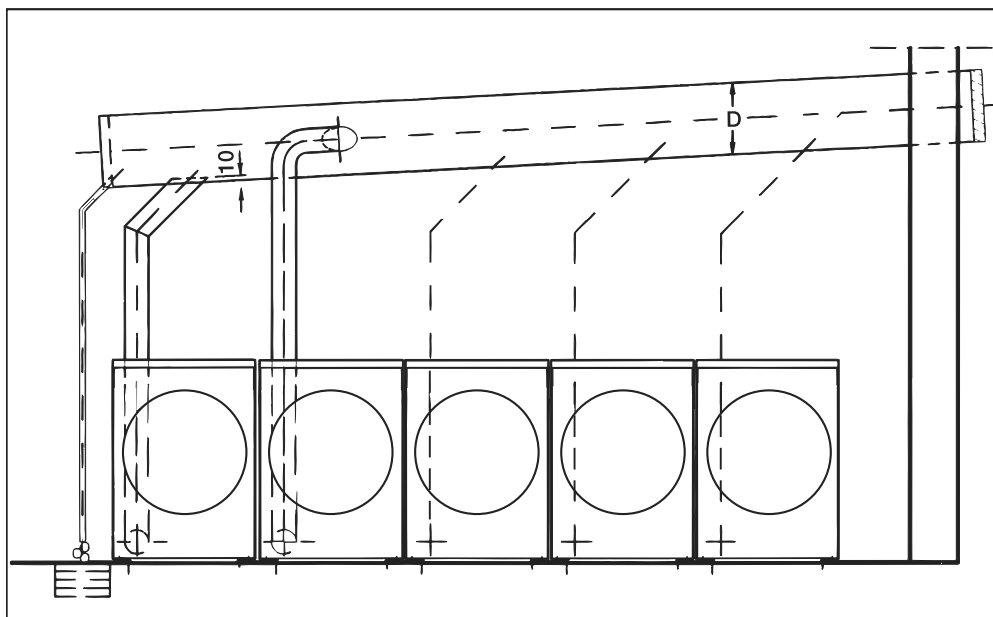

⚠ Risk för elektriska stötar och skador om torktumlaren används utan komplett ytterbeklädnad.  
Vid demonterad ytterbeklädnad kommer man åt maskindelar som är strömförande eller roterar.  
Efter installationen av torktumlaren ska kontrolleras att alla borttagbara ytterbeklädnadsdelar är komplett monterade igen.

► Endast tillbehör som uttryckligen har godkänts av Miele får användas. Om ej godkända tillbehör används gäller inte längre garanti och/eller produktansvar och Miele kan inte längre garantera att säkerhetsbestämmelserna uppfylls.

### Kommunikationsbox

Med kommunikationsboxen (extra tillbehör) kan du ansluta extern hårdvara från Miele och andra leverantörer till Miele Professional-produkten. Extern hårdvara är till exempel betal-/bokningssystem, effekttoppsbrytare, trycksensor och extern frånluftsväntil.

Kommunikationsboxen får nätspänning via Miele Professional-produkten.

Detta set (extra tillbehör) består av kommunikationsboxen och tillhörande fästmaterial för en enkel montering på produkten eller på väggen.

### APCL106

Med Miele's kommunikationsmodul (extra tillbehör) går det att skapa en dataförbindelse mellan en kommunicerbar Miele Professional-produkt och en databehandlingsenhet enligt Ethernet- eller wifi-standard.

Kommunikationsmodulen sätts in i produktens som standard befintliga kommunikationsöppning. Kommunikationsmodulen gör det möjligt att kommunicera intelligent med extra system (till exempel central intelligent betalterminal eller betalningslösningar) med en app. Dessutom kan den ge detaljerad information om produktstatus och programstatus.

Denna modul utgör grunden till den kabelbundna kommunikationen med Miele MOVE.

Det går inte att integrera produkten i appen "Miele@Home" för hushåll.

Kommunikationsmodulen är endast avsedd för professionell användning och försörjs med nätspänning via Miele Professional-produkten. En ytterligare elanslutning behövs inte. Det Ethernet-gränssnitt som finns för kommunikationsmodulen motsvarar SELV (säkerhetsklenspänning) enligt EN 60950. Även anslutna externa produkter måste motsvara SELV.

### Dataskydd och datasäkerhet

När du har aktiverat nätanslutningsfunktionen och anslutit din produkt till internet, så skickar produkten följande uppgifter till Miele Cloud:

- Produktens tillverkningsnummer
- Produktmodell och teknisk utrustning
- Produktstatus
- Information om produktens programversion

Dessa uppgifter tilldelas till en början ingen specifik användare och sparas inte heller permanent. Det är först när du kopplar produkten till en användare som uppgifterna sparas permanent och tilldelas specifikt. Överföringen och hanteringen av datan sker i enlighet med Miele's höga säkerhetsstandard.

### Nätverkskonfigurering fabriksinställning

Alla inställningar för kommunikationsmodulen eller din integrerade wifi-modul kan återställas till fabriksinställningar. Återställ nätverkskonfigurationen innan du lämnar in produkten för återvinning, säljer den eller tar en använd produkt i drift. Endast så garanteras att alla personliga uppgifter är borttagna och att den tidigare ägaren inte längre har åtkomst till produkten.

## Extra tillbehör

---

### Upphovsrättsliga föreskrifter och licenser

För användning och styrning av kommunikationsmodulen använder Miele såväl egen programvara som programvara från andra företag som inte täcks av licensvillkor för en så kallad öppen källkod. Denna programvara/dessa programvarukomponenter skyddas av upphovsrätt. Miele och tredje parts upphovsrättsliga befogenheter måste respekteras.

Dessutom finns det programvarukomponenter i denna kommunikationsmodul som omfattas av licensvillkor för öppen källkod. Komponenterna med öppen källkod tillsammans med tillhörande upphovsrättstexter, kopior av gällande licensvillkor och ytterligare information kan hämtas lokalt per IP via en webbläsare ([https://<ip\\_adresse>/Licenses](https://<ip_adresse>/Licenses)). De där angivna ansvars- och garantibestämmelserna för licensvillkoren för öppen källkod gäller endast gentemot den aktuella rättighetshavaren.

### Betal-/bokningssystem

Torktummlaren kan utrustas med ett betal-/bokningssystem som extra tillbehör (om den till exempel används i en tvättstuga). Som extra tillbehör finns betal-/bokningssystem för kontantlös betalning och betal-/bokningssystem med mekanisk eller elektronisk myntkontroll för olika målgrupper.

Programmeringen som krävs för anslutningen får endast utföras av Miele service eller en av Miele auktoriserad fackhandel. Det behövs ingen extern spänningsförsörjning för anslutningen av ett betal-/bokningssystem.

## Tekniska data

	<b>PDR 510 EL</b>
Höjd	1020 mm
Bredd	700 mm
Djup	763 mm
Djup med öppen lucka	1248 mm
Trumvolym	180 l
Maximal tvättmängd (torr tvätt)	10 kg
Anslutningsspänning	Se typskylt
Säkring (på uppställningsplatsen)	Se typskylt
Anslutningseffekt	Se typskylt
Godkännandemärken	Se typskylt
Normanvändning för produktsäkerhet	EN/IEC 60335-1; EN 50570; IEC 60335-2-11
Ljudtrycksnivå, EN ISO 11204	50 dB (A) re 20 µPa
Ljudtrycksnivå (EN ISO 9614-2)	58 dB (A)
Tillåten rumstemperatur	2–40 °C
Frekvensband	2,4000 GHz – 2,4835 GHz
Maximal sändningseffekt	< 100 mW

## EU-konformitetsdeklaration

Härmed deklarerar Miele att torktumlarmodellen PT011 uppfyller kraven i direktivet 2014/53/EU.

EU-konformitetsdeklarationens fulla text finns tillgänglig på en av följande hemsidor:

- På [www.miele.se/professional/index.htm](http://www.miele.se/professional/index.htm) under “Produkter”, “Ladda ner”
- På <http://www.miele.se/professional/bruksanvisningar-177.htm>. Ange produktens namn eller serienummer.

# Miele

Miele AB  
Svetsarvägen 17  
171 41 Solna

Postadress:  
Miele AB  
Box 1397  
171 27 Solna

Tel: 08 562 29 000  
E-post: [professionalservice@miele.se](mailto:professionalservice@miele.se)  
[www.miele.se/professional](http://www.miele.se/professional)



Miele & Cie. KG  
Carl-Miele-Straße 29, 33332 Gütersloh, Tyskland