

Naudojimo ir montavimo instrukcija Žemyn traukiantis gartraukis



Būtinai perskaitykite naudojimo ir montavimo instrukciją prieš įrengdami ir paleisdami. Šios instrukcijos nurodymų laikymasis padės apsaugoti save ir išvengti pažeidimų.

Turinys

Saugos nurodymai ir įspėjimai	4
Tvarumas ir aplinkos apsauga	11
Susipažinimas	12
Gartraukio apžvalga	12
Komponentai	13
Riebalų filtrai ir skydelis	13
Kvapų filtras	13
Kaitlentės apšvietimas	13
Aplinkos apšvietimas	14
Funkcijos	14
Ventiliatoriaus galios pakopos	14
Papildomo veikimo funkcija	14
Sumažintas ištraukimo aukštis	15
Veikimo valandų skaitiklis	15
Jungimas į tinklą	15
Programuojama “Con@ctivity”	16
Energijos valdymas	16
Pirmasis paleidimas	17
Ištraukiamojo oro arba cirkuliuojančio oro režimo pasirinkimas	17
Tinklo ryšys	18
Jungimo į tinklą sąlygos	18
“Scan & Connect” atlikimas	18
Belaidžio ryšio tinklo ir nuotolinio valdymo išjungimas	18
“Con@ctivity” įdiegimas	19
“Con@ctivity 3.0” aktyvinimas naudojant namų belaidžio ryšio tinklą	19
“Con@ctivity 3.0” aktyvinimas naudojant belaidžio ryšio tinklą	19
Nuotolinio valdymo prijungimas	20
Nuotolinio valdymo išjungimas	20
Valdymas	21
Ventiliatoriaus įjungimas	21
Galios pakopos pasirinkimas	21
Papildomo veikimo laiko parinkimas	21
Ventiliatoriaus išjungimas	21
Papildomas veikimas “Plug&Play” režime	21
Kaitlentės apšvietimo įjungimas	22
Kaitviečių apšvietimo pritemdymas	22
Kaitlentės apšvietimo išjungimas	22
Aplinkos apšvietimo įjungimas / išjungimas	22
Aplinkos apšvietimo režimo įjungimas / išjungimas	22
Garų rinktuvo įtraukimas	23
Maisto ruošimas su “Con@ctivity” virš elektrinės kaitlentės	23

Laikinas funkcijos “Con@ctivity” išjungimas	24
Nustatymų pritaikymas	25
Riebalų filtro darbo valandų skaitiklio intervalai	25
Kvapų filtro darbo valandų skaitiklio intervalas.....	25
Elektros energijos valdiklio išjungimas ir įjungimas	26
Ištraukimo aukščio mažinimas	27
Energijos taupymo patarimai.....	28
Valymas ir priežiūra.....	29
Korpusas	29
Riebalų filtras ir kraštinio siurbimo skydelis.....	29
Skydelio išėmimas	31
Surinkimo vonelės plovimas.....	31
Skydelio įdėjimas	32
Riebalų filtro naudojimo valandų skaitiklio atsukimas	32
Riebalų filtro keitimas.....	32
Kvapų filtras	33
Kvapų filtro naudojimo valandų skaitiklio atsukimas	33
Kvapų filtro utilizavimas	33
Keičiamas kvapų filtras.....	33
Problemų šalinimas	34
Klientų aptarnavimo skyrius	35
Sutrikus prietaiso veikimui, susisiekiute.....	35
Specifikacijų lentelės padėtis	35
Garantija	35
Autorių teisės ir licencijos	35
Įdiegimas	36
Prieš montuodami	36
Montavimo medžiagos	36
Prietaiso matmenys	37
Montavimo matmenys.....	38
Siūlių pripildymas	44
Montavimo pavyzdžiai	45
Ištraukiamojo oro linija.....	46
Atgalinė sklendė.....	46
Jungtis prie elektros tinklo	47
Techniniai duomenys	48
Papildomi priedai cirkuliuojančio oro režimui	48
Atitikties deklaracija	48
Garantijos sąlygos.....	51

Saugos nurodymai ir įspėjimai

Šis gartraukis atitinka nustatytus saugos reikalavimus. Netinkamai naudojant, kyla pavojus susižaloti ir patirti materialinę žalą.

Prieš naudodami prietaisą, atidžiai perskaitykite naudojimo ir montavimo instrukciją. Joje pateikta svarbi informacija apie prietaiso montavimą, saugą, naudojimą bei techninę priežiūrą. Taip apsisaugosite patys ir apsaugosite prietaisą nuo pažeidimų.

Kaip nurodyta standarte IEC 60335-1, "Miele" rekomenduoja susipažinti su prietaiso montavimo instrukcija, saugos nurodymais ir įspėjimais bei jais vadovautis.

"Miele" neatsako už žalą, atsiradusią dėl šių nurodymų nepaisymo.

Naudojimo ir montavimo instrukciją išsaugokite ir perduokite kitam galimam prietaiso savininkui.

Tinkamas naudojimas

- ▶ Šis gartraukis nėra skirtas naudoti lauke.
- ▶ Gartraukį naudokite tik buitiniams reikmėms, maisto gaminimo metu susidarantiems garams ištraukti ir valyti. Kitoks naudojimas neleistinas.
- ▶ Žmonės, kurie dėl fizinių, sensorinių, protinių gebėjimų, nepakankamos patirties arba nežinojimo negali saugiai valdyti gartraukio, juo gali naudotis tik prižiūrimi arba instruktuojami atsakingo asmens. Šie žmonės gartraukį valdyti neprižiūrimi gali tik tuomet, kai jiems paaiškinama, kaip tai reikia daryti saugiai. Jie turi gebėti atpažinti ir suprasti galimus netinkamo naudojimo pavojus.

Vaikai namų ūkyje

- ▶ Aštuonerių metų neturintys vaikai negali naudoti gartraukio, nebent jie yra nuolat prižiūrimi.
- ▶ Vyresni nei aštuonerių metų vaikai gali be priežiūros naudoti gartraukį tik jeigu jie yra supažindinti su saugiu prietaiso naudojimu. Vaikai turi gebėti atpažinti ir suprasti galimus netinkamo naudojimo pavojus.
- ▶ Vaikai negali gartraukio valyti arba prižiūrėti neprižiūrimi.
- ▶ Prižiūrėkite vaikus, esančius netoli gartraukio. Jiems niekada neleiskite žaisti su gartraukiu.
- ▶ Pavojus uždusti. Vaikai žaisdami gali įsivynioti į pakavimo medžiagą (pvz., plėvelę) arba užsimauti ją ant galvos ir uždusti. Laikykite ją vaikams nepasiekiamoje vietoje.

Techninė sauga

▶ Dėl netinkamai atliktų įrengimo ir techninės priežiūros arba remonto darbų naudotojui gali kilti pavojų. Įrengimo ir techninės priežiūros arba remonto darbus gali atlikti tik "Miele" įgalioti specialistai.

▶ Dėl pažeidimų gartraukis gali tapti nebesaugus. Patikrinkite, ar nėra matomų pažeidimų. Niekada nenaudokite pažeisto gartraukio.

▶ Gartraukio elektros sauga užtikrinama tik tuo atveju, jei jis prijungiamas prie pagal taisykles įrengtos sistemos su apsauginiu laidu. Tai pagrindinė saugos sąlyga ir jos laikytis privaloma. Jeigu abejojate, elektros instaliaciją patikėkite patikrinti elektrikui.

▶ Galimas epizodinis arba nepertraukiamas eksploatavimas su autonominė arba tinklo sinchronine elektros tiekimo sistema (pavyzdžiui, autonominiiais elektros tinklais, rezervinėmis sistemomis). Eksploatavimo sąlyga, kad elektros tiekimo sistema atitiktų EN 50160 arba panašių standartų nustatytąsias vertes.

Buitinėje instaliacijoje ir šiame "Miele" produkte numatytų saugos priemonių funkcijos ir veikimo principas turi būti užtikrinti veikiant autonominiu ir ne tinklo sinchroniniu režimu arba pakeisti lygiavertėmis įrengimo priemonėmis. Kaip, pavyzdžiui, aprašyta naujausios redakcijos VDE-AR-E 2510-2.

▶ Gartraukio specifikacijų lentelėje pateikti jungimo duomenys (dažnis, saugikliai) turi sutapti su elektros tinklo duomenis, kad prietaisas nesugestų.

Prieš prijungdami prietaisą, palyginkite šiuos duomenis. Jeigu abejojate, pasikonsultuokite su specialistu.

▶ Kelių kištukų lizdai arba ilginamieji laidai neužtikrina reikiamos saugos (gaisro pavojus). Jų nenaudokite jungdami gartraukį prie elektros tinklo.

▶ Kad būtų užtikrintas saugus veikimas, naudokite tik sumontuotą gartraukį.

▶ Šio gartraukio negalima naudoti nestacionariose vietose (pavyzdžiui, laivuose).

▶ Palietus įtampingąsias jungtis ir pakeitus elektrines arba mechanines konstrukcijas, gali kilti pavojus jūsų gyvybei, dėl to gali sutrikti gartraukio funkcijos.

Prietaiso korpusą atidarykite tik tiek, kaip aprašyta montavimo ir valymo nurodymuose. Niekada neatidarykite kitų korpuso dalių.

▶ Jei gartraukį remontuos ne "Miele" įgaliotosios techninės priežiūros tarnybos darbuotojas, neteksite teisės į garantiją.

Saugos nurodymai ir įspėjimai

- ▶ Pažeistą elektros laidą gali keisti tik kvalifikuoti specialistai.
- ▶ Apšvietimo elementų lemputės yra įmontuotos. Keitimą gali atlikti tik "Miele" įgaliotas specialistas arba "Miele" garantinio aptarnavimo skyrius.
- ▶ Prieš įrengiant, atliekant techninę priežiūrą ir remontuojant, reikia atjungti gartraukį nuo elektros tinklo. Prietaisas atjungtas nuo elektros tinklo, jeigu:
 - išjungti elektros instaliacijos saugikliai arba
 - visiškai išsukti elektros instaliacijos įsukamieji saugikliai arba
 - iš kištukinio lizdo ištrauktas tinklo kištukas (jei yra). Traukite ne už laido, bet už kištuko.

Prietaiso naudojimas vienu metu su patalpos orą naudojančia ugniaviete

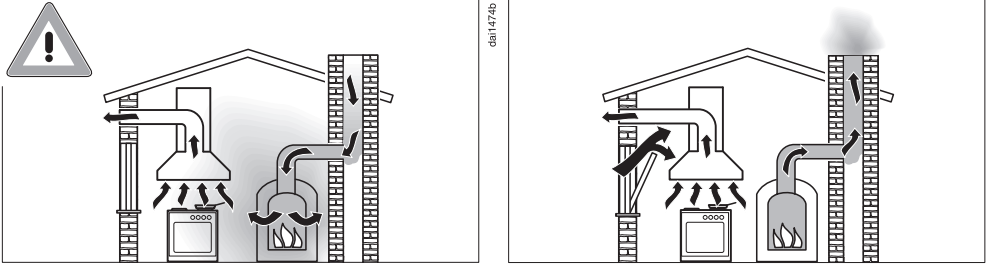

⚠ Pavojus apsinuodyti degimo dujomis!

Vienu metu naudojant gartraukį ir patalpos orą naudojančią ugniavietę, kurie yra vienoje patalpoje arba turi bendrąją vėdinimo jungtį, būtina laikytis didžiausio atsargumo.

Ugniavietės ima degimo orą iš patalpos, o išmetamąsias dujas šalina į lauką per įrengtą dūmų ar dujų šalinimo sistemą (pvz., dūmtraukį). Tai gali būti dujomis, alyva, mediena arba anglimis kūrenami šildymo įrenginiai, momentiniai vandens šildytuvai, vandens šildytuvai, kaitvietės arba orkaitės.

Gartraukis traukia orą iš virtuvės ir greta esančių patalpų. Tai taikoma šiems režimams:

- oro ištraukimo režimui,
- cirkuliuojančio oro režimui su kitoje patalpoje įrengta cirkuliacine dėžute.

Dėl nepakankamo oro tiekimo susidaro neigiamas slėgis. Į ugniavietę patenka per mažai degimo oro. Tai veikia degimo procesą.

Nuodingos degimo dujos iš dūmtraukio arba ištraukimo šachtos gali patekti į gyvenamąsias patalpas.

Kyla pavojus gyvybei!

Saugos nurodymai ir įspėjimai

Saugus naudojimas bus užtikrintas tik tada, jeigu tuo pačiu metu naudojant gartraukį ir ugniavietę patalpoje arba vėdinimo jungtyje bus pasiektas ne didesnis nei 4 Pa (0,04 mbar) neigiamas slėgis. Taip išvengsite ugniavietės dujų patekimo atgal į patalpą.

Tai yra įmanoma, jeigu degimo oras į patalpą patenka per neuždarytas angas (pvz., duryse arba languose). Todėl svarbu įrengti tinkamo skersmens oro tiekimo angas. Vien tik sienoje įrengta oro tiekimo / ištraukimo dėžutė neužtikrins pakankamo oro tiekimo.

Vertinant visada būtina atsižvelgti į bendrąjį oro tiekimą visame bute. Pasikonsultuokite su atsakingu priešgaisrinės tarnybos specialistu.

Jei gartraukis veikia cirkuliuojančio oro režimu, kai oras grąžinamas atgal į patalpą, jį naudoti kartu su orą iš patalpos imančia ugniaviete yra nepavojinga.

Tinkamas naudojimas

▶ Prispaudimo pavojus! Kol gartraukis įtraukiamas arba ištraukiamas, nelieskite judamųjų dalių.

▶ Atvira liepsna gali sukelti gaisrą!

Ruošdami maistą, po gartraukiu niekada nenaudokite atviros liepsnos. Jokiu būdu neruoškite patiekalų ant atviros liepsnos, negaminkite patiekalų, kurių gaminimo metu uždegamas spiritas. Įjungtas gartraukis gali įtraukti liepsną į filtrą. Gali užsidegti susikaupę riebalai.

▶ Dėl kondensacinio vandens galima gartraukio korozija.

Visada įjunkite gartraukį, kai kaitvietė naudojama, kad nesirinktų kondensacinis vanduo.

▶ Įkaitęs aliejus arba riebalai gali užsidegti ir uždegti gartraukį.

Jeigu kepiniai naudojami aliejų ir riebalus, nepalikite be priežiūros puodų, keptuvių arba gruzdintuvių. Net jeigu kepiniate elektriniame keptuve, jį būtina nuolat prižiūrėti.

▶ Riebalų ir purvo nuosėdos neigiamai veikia gartraukio veikimą.

Gartraukio niekada nenaudokite be riebalų filtro, kad užtikrintumėte maisto gaminimo metu susidarančių garų valymą.

▶ Atminkite, kad gartraukis maisto ruošimo metu dėl kylančio karščio gali smarkiai įkaisti.

Korpusą ir riebalų filtrus lieskite tik tada, kai gartraukis atvės.

Tinkamas montavimas

- ▶ Gamintojo pateiktoje naudojimo instrukcijoje nurodyta, ar prietaisą galima eksploatuoti derinant su gartraukiu.
- ▶ Žemyn traukiantį “Downdraft” gartraukį draudžiama montuoti šalia kietojo kuro ugniaviečių.
- ▶ Gartraukį draudžiama eksploatuoti kartu su dujine virykle.
- ▶ “Downdraft” gartraukio tvirtinimas išsamiau aprašytas skyriuje “Montavimas”.
- ▶ Galite susižaloti į aštrias konstrukcinių elementų briaunas. Montavimo metu dėvėkite pirštines, kurios apsaugotų nuo įpjovimų.
- ▶ Ištraukiamojo oro linijoms tiesti leidžiama naudoti tik iš nedegių medžiagų pagamintus vamzdžius arba žarnas. Jų galima įsigyti specializuotose parduotuvėse arba klientų aptarnavimo tarnyboje.
- ▶ Ištraukiamąjį orą draudžiama išleisti į naudojamą dūmų ar išmetamųjų dujų kaminą arba į šachtą, skirtą orui pašalinti iš ugniaviečių stotymo patalpų.
- ▶ Jeigu oras ištraukiamas į nenaudojamą dūmų ar išmetamųjų dujų kaminą, būtina laikytis taikomų reikalavimų.

Valymas ir priežiūra

- ▶ Filtrus valykite arba keiskite reguliariais intervalais. Pernelyg riebaluotas filtras kelia gaisro pavojų.
 - ▶ Valymo garais prietaiso garai gali patekti ant įtampingųjų dalių ir sukelti trumpąjį jungimą.
- Gartraukio niekada nevalykite valymo garais prietaisu.

Saugos nurodymai ir įspėjimai

Priedai ir atsarginės dalys

- ▶ Naudokite tik originalius “Miele” priedus. Jei pritvirtinamos arba įrengiamos kitos dalys, panaikinama teisė į garantiją, laidavimas ir (arba) atsakomybė už produktą.
- ▶ “Miele” patikina, kad tik originalios atsarginės dalys atitinka saugos reikalavimus. Sugedusias dalis galima keisti tik originaliomis atsarginėmis dalimis.
- ▶ “Miele” suteikia iki 15 metų arba mažiausiai 10 metų garantiją atsarginėms dalims, kurios reikalingos prietaiso funkcijoms užtikrinti, atsižvelgiant į Jūsų gartraukio gamybos seriją.

Pakuotės utilizavimas

Pakuotė, skirta prietaiso gabenimui, apsaugo jį nuo pažeidimų gabenant. Pakavimo medžiagos pasirinktos atsižvelgiant į ekologinį tvarumą ir techninius utilizavimo veiksmus, jas galima perdirbti.

Grąžinant pakuotę perdirbimui, taupomos žaliavos. Pasinaudokite konkrečių medžiagų surinkimo punktais ir grąžinimo galimybėmis. Jums prietaisą pardavęs "Miele" pardavėjas pakuotę priims atgal.

Seno prietaiso utilizavimas

Elektros ir elektroniniuose prietaisuose naudojami vertingos medžiagos. Juose taip pat yra medžiagų, mišinių ir konstrukcinių elementų, kurie reikalingi nepriklaistingam įrangos veikimui bei saugumui užtikrinti. Patekusios į buitines atliekas arba naudojamos netinkamai, šios medžiagos gali pakenkti žmonių sveikatai ir aplinkai. Senos įrangos jokiū būdu nemeskite kartu su buitinėmis atliekomis.



Pristatykite prietaisą į artimiausią naudojamą elektros ir elektroninės įrangos nemokamo surinkimo punktą perdirbimui ir utilizavimui, grąžinkite pardavėjui arba "Miele". Prieš pristatydami seną prietaisą utilizuoti, ištrinkite visus asmeninius duomenis. Įstatymuose numatyta tvarka esate įpareigotas išimti iš prietaiso senas baterijas ir akumuliatorius, kurių nereikia išardyti. Taip pat galima išimti ir nepažeisti lempas. Pristatykite juos į specializuotą surinkimo punktą, kur šie yra neatlygintinai surenkami. Pasirūpinkite, kad išvežti skirta sena įranga būtų laikoma vaikams nepasiekiamoje vietoje.

Susipažinimas

Gartraukio apžvalga

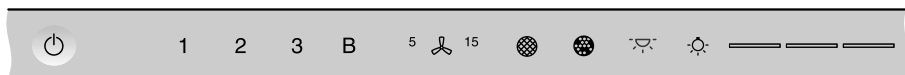
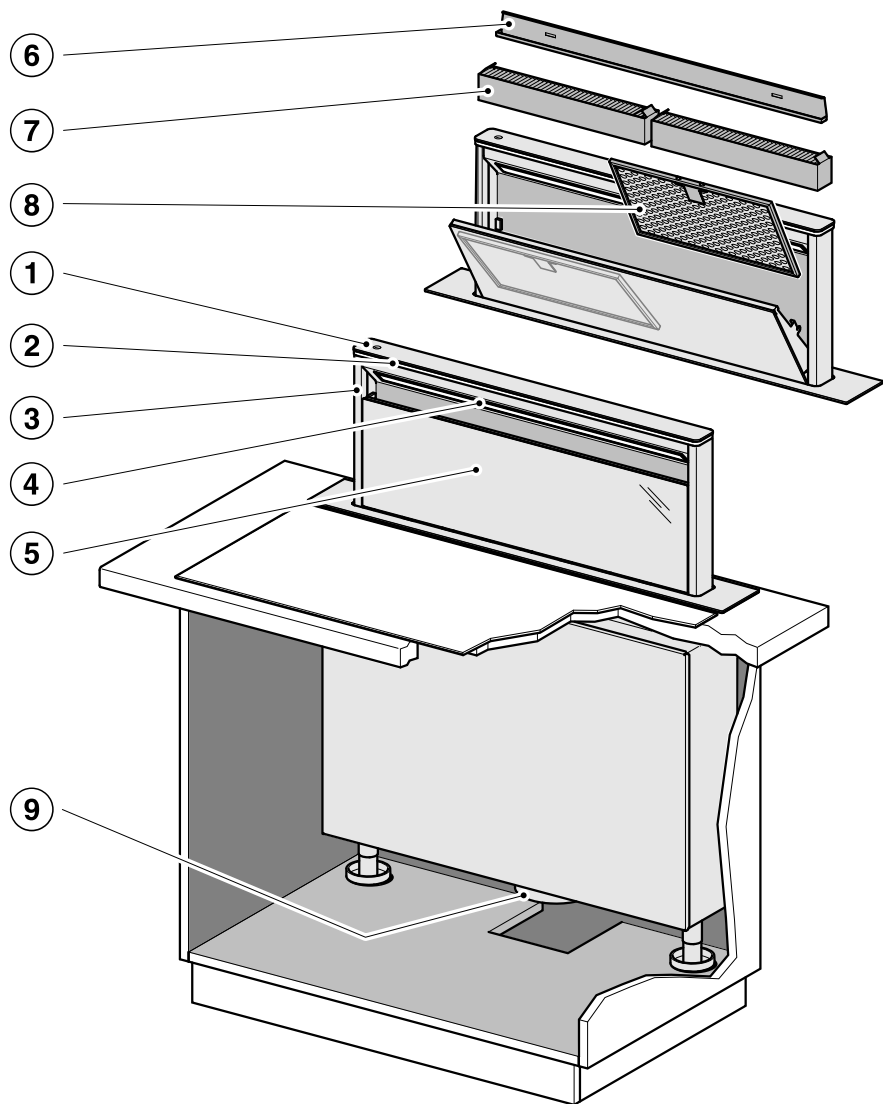

10

11

12

13

14

15

16

17

da5569

- ① Valdymo elementai
- ② Aplinkos apšvietimas
- ③ Ištraukiamas gartraukis
- ④ Kaitviečių apšvietimas
- ⑤ Šoninio siurbimo skydelis
- ⑥ Surinkimo vonelė
- ⑦ Kvapų filtras
Vienkartinis arba regeneruojamasis kvapų filtras (pasirenkamas priedas recirkuliacinio oro režimui)
- ⑧ Riebalų filtras
- ⑨ Ištraukiamojo oro atvamzdis
- ⑩ Jutiklinis mygtukas gartraukiui įjungti ir išjungti
- ⑪ Jutikliniai mygtukai gartraukiui įjungti ir išjungti bei ventiliatoriaus galiai nustatyti
- ⑫ Papildomo veikimo funkcijos mygtukas
- ⑬ Riebalų filtro naudojimo valandų skaitiklio jutiklinis mygtukas
- ⑭ Kvapų filtro naudojimo valandų skaitiklio jutiklinis mygtukas
- ⑮ Aplinkos apšvietimo įjungimo ir išjungimo jutiklinis mygtukas
- ⑯ Jutiklinis mygtukas, skirtas įjungti ir išjungti arba sumažinti kaitviečių apšvietimą
- ⑰ Jutikliniai mygtukai apšvietimo lygiams pasirinkti ir rodyti

Komponentai

Riebalų filtrai ir skydelis

Šoninio siurbimo gartraukių skydeliai ir daugkartinio naudojimo prietaiso metaliniai riebalų filtrai sulaiko prietaise kietąsias virtuvės garų daleles (riebalus, dulkes ir kt.) ir apsaugo gartraukį nuo užsiteršimo.



Gaisro pavojus!

Prisotintas riebalų filtras gali užsidegti.

Reguliariai valykite riebalų filtrus.

Stipriai užsiteršus riebalų filteriui, pablogėja ištraukimas, užsiteršia gartraukis ir virtuvės oras.

Kvapų filtras

Naudojant recirkuliacinio oro režimą ir recirkuliacinio oro režimą "Plug&Play", kartu su riebalų filtrais reikia papildomai naudoti 2 kvapų filtrus. Gaminant jie sugeria virtuvės kvapus.

Kvapų filtrai įsigijami kaip papildomi priedai. Galima įsigyti kvapų filtrų, kuriuos reikia pakeisti pasibaigus veikimo trukmei, ir kvapų filtrų, kuriuos galima regeneruoti.

Kaitlentės apšvietimas

Kaitlentės apšvietimą galite įjungti ir išjungti nepriklausomai nuo ventiliatoriaus bei pritemdyti ryškumą.

Susipažinimas

Aplinkos apšvietimas

Aplinkos apšvietimas sukuria jaukią aplinką.

Naudodami gartraukį bet kada galėsite papildomai įjungti aplinkos apšvietimą.

Aplinkos apšvietimo režimas

Jei naudojate aplinkos apšvietimą neįjungę ventiliatoriaus ir kaitlentės apšvietimo, garų rinktuvas maždaug 2 cm ištraukiamas į aplinkos apšvietimo padėtį.

Funkcijos

Oro ištraukimo režimas

Gartraukis ištraukia maisto gaminimo metu atsiradusius garus. Oras traukiamas per kraštinį skydelį ir riebalų filtrą bei valomas. Tada oras išleidžiamas į išorę.

Cirkuliuojančio oro režimas

(su permontavimo rinkiniu ir kvapų filtru kaip papildomai įsigyjamu priedu)

Įtrauktas oras išvalomas per šoninio siurbimo skydelį, riebalų filtrą ir papildomai per kvapų filtrą. Tada vėl grąžinamas į virtuvę.

Jeigu naudojamas cirkuliuojančio oro režimas, orui į virtuvę tiekti rekomenduojame naudoti ortakio liniją, kurios išleidimo anga būtų įrengta cokolio skydelyje.

Cirkuliuojančio oro režimo “Plug&Play”

Jeigu montavimo patalpoje nepakanka vietos ortakio linijai, oras gali būti nukreipiamas į cokolį po virtuvės baldais “Plug&Play” režimu. Daugiau informacijos žr. skyriuje “Montavimas”.

Virtuvės vėdinimas

Gartraukiui veikiant pasirinkite tinkamu virtuvės vėdinimu.

Prietaisui veikiant ištraukiamojo oro režimu, įeinantis oras pagerina garų ištraukimo efektyvumą.

Prietaisui veikiant recirkuliaciniu režimu, ruošiant maistą susiformavusi drėgmė lieka virtuvėje. Vėdinimas padeda ištraukti susidariusią drėgmę.

Ventiliatoriaus galios pakopos

Esant tiek negausiam, tiek intensyviai kvapui, garavimui arba šilumos išsiskyrimui, galite naudoti galios pakopas nuo **1** iki **3**.

Didėjant garų, kvapo ar karščio lygiui padidinkite galios pakopą.

Laikinai formuojantis itin gausiam garavimui ir intensyviai kvapui arba išsiskiriant karščiui, pvz., kepinant, naudokite abi “Booster” galios pakopas – **B** ir **B**. “Booster” pakopos po keleto minučių automatiškai perjungiamos į žemesnę galios pakopą.

Papildomo veikimo funkcija

Papildomo veikimo funkcija automatiškai išjungia gartraukį po tam tikro nusta-tyto laiko.

Baigus ruošti maistą iš virtuvės oro pašalinami likę garai ir kvapai. Išvengiama likučių gartraukyje ir dėl to atsirandančių nemalonių kvapų.

Sumažintas ištraukimo aukštis

Jei nustatymuose pasirinksite mažesnį ištraukimo aukštį, įjungus ventiliatorių arba kaitlentės apšvietimą, garų rinktuvas ištraukiamas tik apie 10 cm.

- Jei naudojate keptuves ar žemus puodus arba maistui gaminti naudojate puodus, kurių dangtyje yra šoninė garų išleidimo anga, sumažinus ištraukimo aukštį pagerinamas ištraukimas.
- Sumažintas ištraukimo aukštis leidžia netrukdomai matyti virtuvės salelėje įrengtą kaitlentę tai pat ir iš užpakalinės pusės.

Veikimo valandų skaitiklis

Gartraukis išsaugo veikimo trukmę.

Jei riebalų filtrų  simbolis šviečia, turite išvalyti riebalų filtrus.

Jei kvapų filtrų  simbolis šviečia, turite juos pakeisti arba, jei jie kvapų filtrai tam tinkami, juos regeneruoti.

Veikimo valandų skaitiklio intervalus galite priderinti prie savo maisto ruošimo įpročių.

Jei gartraukį naudojate ištraukiamojo oro režimu, išjunkite kvapų filtro veikimo valandų skaitiklį.

Jungimas į tinklą

Jūsų gartraukyje yra integruotas belaidžio tinklo modulis. Dėl belaidžio ryšio tinklo („Wi-Fi“) modulio galima užmegzti tinklo ryšį su jūsų namų interneto tinklu ir savo mobiliajame įrenginyje naudotis „Miele“ programėle.

Prisijungus prie gartraukio per belaidžio ryšio tinklą, ryšys automatiškai atkuriamas kiekvieną kartą, kai vėl jį įjungiate.

Įsitikinkite, ar gartraukio įrengimo vietoje pakankamai stiprus belaidžio ryšio signalas.

Gartraukį prijungus prie belaidžio ryšio tinklo („Wi-Fi“), padidėja energijos sąnaudos, net tada, kai gartraukis yra išjungtas.

Išmaniosios papildomos funkcijos „Miele“ programėlėje*

Prisijungę prie tinklo per „Miele“ programėlę galėsite naudotis daugybe išmaniųjų papildomų funkcijų, pvz.,

- būsenos informacijos atsiuntimu
- Naudokite papildomas naudingas funkcijas
- Atnaujinkite savo gartraukio programinę įrangą, kad jis siektų naujausią „Miele“ techninį lygį.

Daugiau informacijos apie išmaniąsias papildomas funkcijas rasite „Miele“ interneto svetainėje, „Apple AppStore“[®] arba „Google Play Store“[™].

* Papildomas skaitmeninis „Miele & Cie. KG“ pasiūlymas. Funkcijos gali skirtis, atsižvelgiant į modelį ir šalį. „Miele“ programėlėje turite sutikti su „Miele“ skaitmeninių produktų ir paslaugų bendrosiomis prekybos ir paslaugų teikimo sąlygomis bei privatumo politika. „Miele“ pasilieka teisę bet kuriuo metu pakeisti arba nutraukti skaitmeninių pasiūlymų teikimą.

Susipažinimas

Programuojama “Con@ctivity”

Jeigu suaktyvinta funkcija “Con@ctivity”, gartraukio veikimas valdomas automatiškai, atsižvelgiant į kaitlentės veikimą. Būtina sąlyga – gartraukis ir “Miele” kaitlentė yra prijungti prie namų vietinio belaidžio tinklo (WLAN) arba užmegztas tiesioginis WLAN ryšys.

Gartraukį visada galima valdyti rankiniu būdu, net jeigu įjungtas automatinis režimas.

Jeigu reguliariai renkatės, pvz., aukštesnę galios pakopą, automatinis režimas prisitaiko prie jūsų pasirinkimo (“Miele” “Con@ctivity Plus”).

Energijos valdymas

Gartraukyje įdiegta energijos valdymo funkcija. Energijos valdymo funkcija skirta energijai taupyti. Ji automatiškai reguliuoja ventiliatoriaus veikimą ir išjungia apšvietimą.

- Antroji “Booster” pakopa po 2 minučių vėl perjungiama į pirmąją “Booster” pakopą (net jei energijos valdymas išjungtas).
Pirmoji “Booster” pakopa po 5 minučių automatiškai perjungiama atgal į **3** pakopą.
- 3, 2 arba 1 ventiliatoriaus pakopos po 2 valandų sumažinamos viena pakopa, tada išjungiamos 30 minučių intervalais.
- Įjungtas kaitlentės apšvietimas automatiškai išjungiamas po 12 valandų.





Ištraukiamojo oro arba cirkuliuojančio oro režimo pasirinkimas

Gartraukį galima naudoti ištraukiamojo ir cirkuliuojančio oro režimuose. Ventiliatoriaus galia pritaikoma prie pasirinkto veikimo režimo. Gamykloje nustatytas cirkuliacijos režimas. Norint naudoti ištraukiamojo oro režimą, gartraukį būtina permontuoti.

Permontavimas į ištraukiamojo oro režimą galimas tik išjungus kvapų filtro (-ų) naudojimo valandų skaitiklį.

- Palieskite įtraukto gartraukio įjungimo / išjungimo mygtuką .

Sumažinamas visų simbolių apšvietimo ryškumas.

- Laikykite nuspaustą gartraukio papildomo veikimo mygtuką ⁵/¹⁵, kol užsidega riebalų filtro  ir kvapų filtro  mygtukai.

- Palieskite kvapų filtro  simbolį.

Mirksi kvapų filtro simbolis  ir ventiliatoriaus galios pakopos rodmuo.

- Palieskite mygtuką **B**.

- Paspauskite kvapų filtro mygtuką ir patvirtinkite veiksmą .

Užgęsta visos kontrolinės lemputės.



Ištraukiamojo oro režimas įjungtas.



Nepatvirtinus veiksmo per 4 minutes, išsaugomas ankstesnis nustatymas.

“Plug&Play” aktyvinimas / išjungimas

- Palieskite įjungimo / išjungimo  mygtuką.

Visi simboliai šviečia sumažintu ryškumu.

- Nuspauskite ir laikykite papildomo veikimo mygtuką ⁵/¹⁵.

Po kelių sekundžių užsidega riebalų filtro  ir kvapų filtro  simboliai, dar po 7 sekundžių užsidega **1** ventiliatoriaus galios pakopos rodmuo.

- Tada iš eilės palieskite

- mygtuką **1**,

- apšvietimo  mygtuką ir dar kartą

- apšvietimo  mygtuką.

Jei “Plug&Play” išjungtas, mirksi rodmenys **1** ir **3**.



Jei aktyvintas, nuolat šviečia rodmenys **1** ir **3**.

- Norėdami suaktyvinti, palieskite mygtuką **B**.

Rodmenys **1** ir **3** šviečia nuolat.

- Norėdami išjungti, palieskite mygtuką **1**.

Rodmenys **1** ir **3** mirksi.

- Patvirtinkite veiksmą papildomo veikimo ⁵/¹⁵ mygtuku.

Visos lemputės užgęsta.

Pirmasis paleidimas

Tinklo ryšys

Jungimo į tinklą sąlygos

Norint prijungti prietaisus prie tinklo, būtina užtikrinti šias sąlygas:

1. Pastatymo vietoje veikia namų interneto tinklas.
Turite savo belaidžio ryšio tinklo (WLAN) slaptažodį.
2. Savo mobiliajame galiniame įrenginyje turite įdiegtą "Miele" programėlę.
3. "Miele" programėlėje turite susikūrę savo naudotojo paskyrą.

"Scan & Connect" atlikimas

- Nuskaitykite QR kodą.

Jeigu įdiegėte "Miele" programėlę ir turite naudotojo paskyrą, būsite tiesiogiai nukreipti į jungimą prie tinklo.

Jeigu dar neturite įdiegtos "Miele" programėlės, atsisiųskite ją iš "Apple App Store"® arba "Google Play Store™".

- Įdiekite "Miele" programėlę ir susikurkite naudotojo paskyrą.
- Iš naujo nuskaitykite QR kodą.

"Miele" programėlėje rodomi tolesni diegimo etapai.





Belaidžio ryšio tinklo ir nuotolinio valdymo išjungimas

Jeigu norite sukurti naują belaidžio tinklo ryšį arba valdyti nuotoliniu būdu, pirmiausia turite išjungti esamą ryšį.

Atjungus, visada kartu atjungiamas belaidžio ryšio tinklas ir susietas nuotolinis valdymas.

- Palieskite įtraukto garų rinktuvo įjungimo / išjungimo mygtuką .

Visi simboliai šviečia sumažintu ryškumu.

- Nuspauskite ir laikykite papildomo veikimo  mygtuką, kol užsidegs riebų filtro  ir kvapų filtro  simboliai.

- Palieskite mygtuką **1**.

Jei įjungtas belaidžio ryšio tinklas, **2** ir **3** šviečia nuolat.

Jei įjungtas nuotolinis valdymas, papildomai įsižiebia **B**.

- Palieskite mygtuką **1**.

2 šviečia nuolat, o **3** mirksi.

Po kelių sekundžių **2** ir **3** pradeda mirksėti. Ryšys yra išjungtas.

- Norėdami išeiti iš gartraukio atjungimo režimo, palieskite papildomo veikimo mygtuką .

- Taip pat atjunkite nuotolinį valdymą. Vadovaukitės nuotolinio valdymo naudojimo instrukcija.

Visi ryšiai yra išjungti. Galite prisijungti iš naujo.

“Con@ctivity” įdiegimas

“Con@ctivity 3.0” aktyvinimas naudojant namų belaidžio ryšio tinklą

Būtinoji prielaida:

- namų belaidžio ryšio tinklas;
- belaidžio ryšio tinklą palaikanti “Miele” kaitlentė.

- Gartraukį ir kaitlentę prijunkite prie savo namų belaidžio ryšio tinklo (žr. skirsnį “Tinklo ryšys”).

“Con@ctivity” funkcija aktyvinama automatiškai.

“Con@ctivity 3.0” aktyvinimas naudojant belaidžio ryšio tinklą



Kaip alternatyvą jungimui prie namų interneto tinklo galite naudoti tiesioginį ryšį tarp kaitlentės ir gartraukio.

Būtinoji prielaida:

- belaidžio ryšio tinklą palaikanti “Miele” kaitlentė.

- Palieskite įtraukto garų rinktuvo įjungimo / išjungimo mygtuką (☺).

Visi simboliai šviečia sumažintu ryškumu.

- Nuspauskite ir laikykite papildomo veikimo ⁵☺¹⁵ mygtuką, kol užsidegs riebalų filtro  ir kvapų filtro  simboliai.

- Palieskite mygtuką **3**.

2 šviečia nuolat, **3** mirksi.

Per kitas 10 minučių gartraukis bus paruoštas prijungti.

- Kaitlentėje įjunkite belaidžio ryšio tinklą. Daugiau informacijos rasite kaitlentės naudojimo instrukcijoje.

Sėkmingai prisijungus, nuolat šviečia **2** ir **3**.

- Patvirtinkite veiksmą papildomo veikimo ⁵☺¹⁵ mygtuku.

Jeigu nepavyksta prisijungti, mirksi **2** ir **3**, arba procesas nutraukiamas.

- Išjunkite ryšį tarp gartraukio (žr. skirsnį “Belaidžio ryšio tinklo išjungimas”) ir kaitlentės.

- Pakartokite procesą.

Jeigu veikia tiesioginis belaidžio tinklo ryšys, kaitlentės ir gartraukio negalima prijungti prie namų interneto tinklo. Tokie atveju valdymas “Miele” programėlėje, pvz., negalimas. Jeigu jungimą prie namų interneto tinklo norite atidėti vėlesniam laikui, pirmiausia išjunkite tiesioginį belaidžio tinklo ryšį tarp kaitlentės ir gartraukio (žr. skirsnį “Belaidžio ryšio tinklo išjungimas”).



Pirmasis paleidimas

Nuotolinio valdymo prijungimas

“Miele” DARC 7 yra papildomai įsigyjamas priedas

- Kai garų rinktuvas įtrauktas, palieskite gartraukio įjungimo / išjungimo mygtuką .

Visi simboliai šviečia sumažintu ryškumu.

- Nuspauskite ir laikykite papildomo veikimo  mygtuką, kol užsidegs riebalų filtro  ir kvapų  simboliai.
- Palieskite mygtuką **B**.

2 šviečia nuolat, **3** mirksi.

- Paleiskite registraciją nuotolinio valdymo pultu. Daugiau informacijos rasite nuotolinio valdymo pulto naudojimo instrukcijoje.

Sėkmingai užsiregistravus, nuolat šviečia **2** ir **3**.

- Patvirtinkite veiksmą papildomo veikimo  mygtuku.

Nuotolinio valdymo išjungimas

- Norėdami išjungti nuotolinį valdymą, žr. skyriaus “Pirmasis paleidimas” poskyrį “WLAN ir nuotolinis valdymo išjungimas”.

Prispaudimo pavojus!

Kol gartraukis įtraukiamas arba ištraukiamas, nelieskite judamųjų dalių.

Ventiliatoriaus įjungimas

- Palieskite įtraukto garų rinktuvo įjungimo / išjungimo mygtuką .

Visi simboliai šviečia sumažintu ryškumu.

- Palieskite vieną iš mygtukų nuo **1** iki **B** ir įjunkite ventiliatorių.

Garų rinktuvas ištraukiamas.

Įjungiamo norima ventiliatoriaus pakopa.

Galios pakopos pasirinkimas

- Mygtukais nuo **1** iki **B** pasirinkite norimą galios pakopą.
- Jeigu paliesite mygtuką **B**, suaktyvinsite pirmąją “Booster” pakopą.

Užsidega simbolis **B**.

- Jeigu paliesite mygtuką **B** dar kartą, suaktyvinsite antrąją “Booster” pakopą.

Užsidega simbolis **B**.

“Booster” pakopų sumažinimas

Antroji “Booster” galios pakopa po 2 minučių perjungiama atgal į pirmąją “Booster” pakopą.



Pirmoji “Booster” galios pakopa po 5 minučių automatiškai sumažinama iki **3** pakopos.

Papildomo veikimo laiko parinkimas

- Baigus ruošti maistą ir toliau veikiant ventiliatoriui, palieskite papildomo veikimo mygtuką ⁵¹⁵.

- 1 kartą: ventiliatorius išsijungia po 5 minučių (šviečia .

- 2 kartus: ventiliatorius išsijungia po 15 minučių (šviečia .

- Jeigu dar kartą paspausite papildomo veikimo mygtuką ⁵¹⁵, ventiliatorius liks įjungtas (⁵¹⁵ užgesa).

Ventiliatoriaus išjungimas

- Palieskite aktyvios ventiliatoriaus pakopos mygtuką.

Ventiliatorius išsijungia.

Jei išjungtas ir kaitlentės apšvietimas, garų rinktuvas įtraukiamas po 1 minutės.

Papildomas veikimas “Plug&Play” režime

Jeigu išjungsite “Plug&Play” režimu veikiančią ventiliatorių, šis toliau veiks naudojant **1** galios pakopą.

Papildomas veikimas reikalingas tam, kad baigus gamintis cokolis būtų vėdinamas.

Atsižvelgiant į paskutinę suaktyvintą ventiliatoriaus galios pakopą, papildomo veikimo trukmė gali svyruoti nuo 2 iki 30 minučių.

Papildomo veikimo metu mygtuku **1** arba įjungimo / išjungimo  mygtuku ventiliatorių galima iš karto išjungti.

Ši funkcija nesusijusi su papildomo veikimo funkcija ⁵¹⁵.

Valdymas

Kaitlentės apšvietimo įjungimas

- Palieskite įjungimo / išjungimo  mygtuką.

Visi simboliai šviečia sumažintu ryškumu.

- Trumpai palieskite apšvietimo mygtuką .

Garų rinktuvas ištraukiamas.

Įjungiamas didžiausias apšvietimo ryškumas. Šalia apšvietimo mygtuko  šviečia visi 3 stulpeliai.

Kaitviečių apšvietimo pritemdymas

- Esant įjungtam apšvietimui, laikykite nuspaustą apšvietimo mygtuką .

Apšvietimas tolygiai tamsės, kol neatleisite mygtuko.

- Dar kartą nuspauskite ir laikykite nuspaustą mygtuką Apšvietimas .

Apšvietimas tolygiai šviesės, kol neatleisite mygtuko.

- Kaip alternatyvą galite rinktis 3 apšvietimo pakopas, palietę juostelę šalia Apšvietimo  mygtuko.

Kaitlentės apšvietimo išjungimas

- Palieskite apšvietimo mygtuką .

Kaitlentės apšvietimas išsijungia.

Net jei ventiliatorius yra išjungtas, garų rinktuvas įtraukiamas po 1 minutės.

Aplinkos apšvietimo įjungimas / išjungimas

Naudodami gartraukį bet kada galėsite papildomai įjungti aplinkos apšvietimą.

- Norėdami įjungti ir išjungti aplinkos apšvietimą, palieskite aplinkos apšvietimo  mygtuką.

Aplinkos apšvietimo režimo įjungimas / išjungimas

- Palieskite įtraukto garų rinktuvo įjungimo / išjungimo mygtuką .

- Palieskite aplinkos apšvietimo mygtuką .

Garų rinktuvas ištraukiamas maždaug apie 2 cm į aplinkos apšvietimo padėtį. Įsijungia aplinkos apšvietimas.

- Norėdami išjungti, palieskite aplinkos apšvietimo  mygtuką.

- Jei jungsite ventiliatorių arba kaitlentės apšvietimą, kai įjungtas aplinkos apšvietimo režimas, garų rinktuvas ištraukiamas.

- Jei išjungsite ventiliatorių ir kaitlentės apšvietimą, kai garų rinktuvas ištrauktas ir įjungtas aplinkos apšvietimas, garų rinktuvas judės į aplinkos apšvietimo padėtį.

Garų rinktuvo įtraukimas

- Palieskite įjungimo / išjungimo  mygtuką.

Ventiliatorius, kaitvietės apšvietimas ir aplinkos apšvietimas išjungiami.

Užgęsta visi simboliai.

Garų rinktuvas įtraukiamas.

Jei ventiliatorius ir apšvietimas yra išjungti, garų rinktuvas automatiškai įtraukiamas po 1 minutės.

Maisto ruošimas su “Con@ctivity” virš elektrinės kaitlentės

- Įjunkite pageidaujamą kaitvietės galios pakopą.

Įsijungia kaitviečių apšvietimas.

Po keleto sekundžių įsijungia ventiliatorius, pirmiausia trumpam įsijungia **2**, tada **1** galios pakopa.

Ruošiant maistą, gartraukis automatiškai parenka reikalingą ventiliatoriaus galios pakopą. Ventiliatoriaus veikimo intensyvumas priklauso nuo įjungtų kaitviečių skaičiaus ir nuo pasirinktų galios pakopų.

Gartraukis reaguoja su delsa. Taip stengiamasi užtikrinti, kad pakeitus kaitlentės galios pakopą, garų ištraukimas iš karto netaptų per didelis arba per mažas.

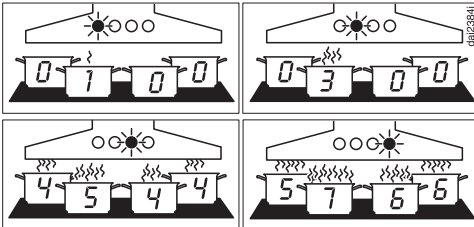

Ventiliatoriaus galios pakopų pavyzdžiai nuo **1** iki **B**

- Baigę ruošti maistą išjunkite visas kaitvietes.

Per artimiausias minutes gartraukio ventiliatoriaus galios pakopos yra tolygiai mažinamos, kol gartraukis išsijungia.

Taip iš virtuvės oro pašalinami likę garai ir kvapai.

Dar po 30 sekundžių išsijungia ir kaitviečių apšvietimas.

Kepimas naudojant “Con@ctivity”

- Jei, pvz., prieš apkepindami, norėtumėte įkaitinti maisto ruošimo indą, nustatykite aukščiausią kaitvietės galios pakopą. Palaukite nuo 10 sekundžių iki 4 minučių, tada vėl įjunkite žemesnę pakopą (“Highlight” kaitlentėje nuo 60 sekundžių iki 5 minučių).

Gartraukis atpažįsta kepimo procesą.

Gartraukis įsijungia ir, sumažinus kaitlentės galią, persijungia į 3 ventiliatoriaus galios pakopą ir veikia šioje pakopoje apie 5 minutes.

Tada “Con@ctivity” funkcija nustato ventiliatoriaus galios pakopą.

Jūs taip pat galite iš anksto rankiniu būdu pasirinkti kitą ventiliatoriaus galios pakopą.

Laikinas funkcijos “Con@ctivity” išjungimas

- “Con@ctivity” laikinai išjungžiama, jei
 - pasirinkote kitą ventiliatoriaus galios pakopą arba
 - išjungėte orkaitę, arba
 - pasirinkote papildomo veikimo funkciją ⁵⁹¹⁵.
- Gartraukis grįžta atgal į “Con@ctivity”, jei
 - nenaudojate gartraukio apie 5 minutes arba
 - jūsų pasirinkta ventiliatoriaus pakopa vėl atitinka “Con@ctivity” parinktą galios pakopą, arba
 - gartraukio ventiliatorius ir kaitlentė buvo išjungti ne mažiau kaip 30 sekundžių. Kitą kartą įjungus kaitlentę, funkcija “Con@ctivity” vėl aktyvinama.

“Con@ctivity” išjungimas visam maisto ruošimo procesui

- **Prieš** kaitlentę įjunkite ventiliatorių.

“Con@ctivity” išjungžiama iki tol, kol bus išjungtas gartraukis.

Jei, baigus gaminti, gartraukis ir kaitlentė buvo išjungti ne trumpiau kaip 30 sekundžių, kitą kartą įjungus kaitlentę “Con@ctivity” vėl bus aktyvinta.

Riebalų filtro darbo valandų skaitiklio intervalai



Gamykloje nustatytas 30 valandų valymo intervalas.

- Jei daug kepatė ir gruzdinate, rekomenduojama rinktis trumpesnį, kas 20 valandų, valymo intervalą.
- Jeigu gaminatė tik retkarčiais, taip pat rekomenduojama rinktis trumpesnį valymo intervalą. Taip susikaupę riebalai neįsisenės, juos bus lengviau išvalyti.
- Ilgesnį – 40 arba 50 valandų intervalą rekomenduojama rinktis tada, jeigu reguliariai gamindami nenaudojatė riebalų.

Riebalų filtro darbo valandų skaitiklio intervalų keitimas

- Palieskite Įjungimo / išjungimo  mygtuką.

Sumažinamas visų simbolių apšvietimo ryškumas.

- Laikykitė nuspaustą gartraukio Papildomo veikimo  mygtuką, kol užsidegs riebalų filtro  ir kvapų filtro  mygtukai.

- Palieskitė riebalų filtro  simbolį.

Mirksi riebalų filtro simbolis  ir ventiliatoriaus galios pakopos indikatorius.

Indikatoriai nuo **1** iki **B** rodo nustatytąjį laiką:

- 1..... 20 valandų indikatorius
- 2..... 30 valandų indikatorius
- 3..... 40 valandų indikatorius
- B..... 50 valandų indikatorius

- Lieskitė skaičius ir pasirinkitė norimą laiką.

- Paspauskitė riebalų filtro mygtuką  ir patvirtinkitė veiksmą. Nepatvirtinus veiksmo per 4 minutes, išsaugomas ankstesnis nustatymas.

Kvapų filtro darbo valandų skaitiklio intervalas



Gamykloje nustatytas keitimo intervalas – kas 180 valandų.

- Jeigu dažnai gaminatė intensyvaus kvapo patiekalus, rekomenduojame sutrumpinti intervalą iki 120 valandų.
- Jeigu intensyvaus kvapo patiekalus gaminatė ne dažnai, rekomenduojame pailginti intervalą iki 240 valandų.

Kvapų filtro darbo valandų skaitiklio intervalų keitimas / išaktyvinimas

- Palieskitė Įjungimo / išjungimo  mygtuką.

Sumažinamas visų simbolių apšvietimo ryškumas.

- Laikykitė nuspaustą gartraukio Papildomo veikimo  mygtuką, kol užsidegs riebalų filtro  ir kvapų filtro  mygtukai.

- Palieskitė kvapų filtro  simbolį.

Mirksi kvapų filtro simbolis  ir ventiliatoriaus galios pakopos indikatorius.

Indikatoriuose nuo **1** iki **B** rodomas nustatytasis intervalas:

- 1..... 120 valandų indikatorius
- 2..... 180 valandų indikatorius
- 3..... 240 valandų indikatorius
- Indikatorius **B**..... išjungtas

- Lieskitė skaičius ir pasirinkitė norimą intervalą.

- Paspauskitė kvapų filtro mygtuką  ir patvirtinkitė veiksmą. Nepatvirtinus veiksmo per 4 minutes, išsaugomas ankstesnis nustatymas.

Nustatymų pritaikymas

Elektros energijos valdiklio išjungimas ir įjungimas

Turėkite omenyje, kad dėl to gali padidėti energijos sąnaudos.



- Palieskite Įjungimo / išjungimo  mygtuką.

Sumažinamas visų simbolių apšvietimo ryškumas.

- Laikykite nuspaustą papildomo veikimo mygtuką ⁵¹⁵.

Po kelių sekundžių užsidega riebalų filtro  ir kvapų filtro  simboliai, o dar po 7 sekundžių užsidega **1**.

- Tada iš eilės palieskite:

- apšvietimo mygtuką ,
- mygtuką **1**, tada dar kartą
- apšvietimo mygtuką .

Jeigu suaktyvintas elektros energijos valdiklis, nuolat šviečia indikatoriai **1** ir **B**. Jeigu elektros energijos valdiklis išjungtas, mirksi **1** ir **B** indikatoriai.

- Norėdami išjungti elektros energijos valdiklį, paspauskite mygtuką **1**.

Mirksi **1** ir **B**.

- Norėdami suaktyvinti, palieskite mygtuką **B**.

1 ir **B** šviečia nuolat.

- Patvirtinkite veiksmą papildomo veikimo mygtuku ⁵¹⁵.

Visos lemputės užgęsta.

Jeigu procesas nepatvirtinamas per 4 minutes, išsaugomas ankstesnis nustatymas.

Jutiklinių mygtukų garsinių signalų įjungimas / išjungimas



Pasirinkus funkciją jutikliniu mygtuku, pasigirsta trumpas patvirtinimo signalas.

Garsinį signalą galima išaktyvinti.

- Palieskite Įjungimo / išjungimo  mygtuką.

Sumažinamas visų simbolių apšvietimo ryškumas.

- Laikykite nuspaustą papildomo veikimo mygtuką ⁵¹⁵.

Po kelių sekundžių užsidega riebalų filtro  ir kvapų filtro  simboliai, o dar po 7 sekundžių užsidega **1**.

- Tada tris kartus palieskite mygtuką **1**.

Jeigu suaktyvintas signalų garsas, nuolat šviečia indikatoriai **2** ir **3**.

Jeigu garsas išjungtas, mirksi **2** ir **3**.

- Norėdami išjungti signalų garsą, palieskite mygtuką **1**.

2 ir **3** mirksi.

- Norėdami suaktyvinti, palieskite mygtuką **B**.

2 ir **3** šviečia nuolat.

- Patvirtinkite veiksmą papildomo veikimo mygtuku ⁵¹⁵.

Visos lemputės užgęsta.

Jeigu procesas nepatvirtinamas per 4 minutes, išsaugomas ankstesnis nustatymas.

Ištraukimo aukščio mažinimas

- Palieskite įtraukto garų rinktuvo įjungimo / išjungimo mygtuką .



- Vienu metu 2 kartus palieskite pirmąjį ir trečiąjį stulpelį šalia apšvietimo mygtuko .

Garų rinktuvas ištraukiamas iki sumažinto maždaug 10 cm aukščio.

- Įjunkite ventiliatorių arba kaitlentės apšvietimą.

Išjungiant, garų rinktuvas pirmiausia ištraukiamas iki didžiausio aukščio, paskui vėl įtraukiamas.

Vėl įjungus garų rinktuvą, jis vėl ištraukiamas iki sumažinto aukščio.

- Norėdami vėl perjungti atgal iki didžiausio ištraukimo aukščio, kai garų rinktuvas yra įtrauktas, dar kartą 2 kartus palieskite pirmąjį ir trečiąjį stulpelį šalia apšvietimo  mygtuko.

Energijos taupymo patarimai

Šis gartraukis veikia efektyviai ir taupo energiją. Toliau išvardytos priemonės padės naudotis taupiai:

- Gamindami maistą pasirinkite tinkamą virtuvės apšvietimu. Jei gartraukiui dirbant bus nepakankama oro kaita, jis dirbs neefektyviai, padidės triukšmo lygis.
- Gamindami rinkitės kaip įmanoma žemesnį kaitinimo lygį. Mažiau garų reiškia žemesnį gartraukio galingumo lygį, o kartu ir mažesnes energijos sąnaudas.

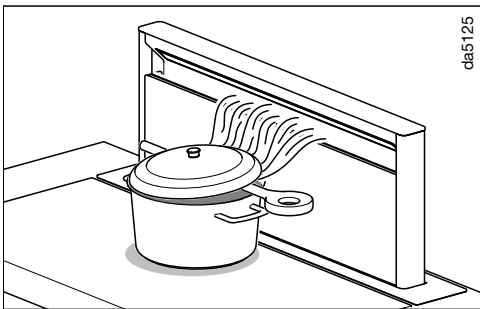

- Jeigu ruošiant maistą intensyviai garuoja, maisto ruošimo indus stenkitės statyti kuo arčiau gartraukio.

Jeigu įmanoma, uždėkite dangčius ant maisto ruošimo indų. Tai taip pat padės apsisaugoti nuo nereikalingo šilumos praradimo.

Jeigu nenorite puodų uždengti, uždėkite dangtį skersai. Taip pat galima įdėti šaukštą tarp dangčio ir puodo. Optimali ištraukimo funkcija taip pat bus užtikrinta, garus nukreipiant link ištraukimo.

- Reguliariai valykite arba keiskite filtrus. Dėl nešvarių filtrų sumažėja gartraukio efektyvumas, padidinamas gaisro pavojus ir higienos rizika.
- Pasinaudokite “Con@ctivity” funkcija. Gartraukis automatiškai įsijungs ir išsijungs. Bet kuriuo maisto ruošimo atveju gartraukis parinks optimalų galios lygį ir užtikrins mažas energijos sąnaudas.
- Jeigu reguliuojate gartraukį rankiniu būdu, atkreipkite dėmesį į:
 - Patikrinkite pasirinktą gartraukio galios lygį. Paprastai pakanka ir žemesnio. “Booster” galios lygį naudokite tik jeigu būtina.
 - Intensyviai garuojant, laiku pasirinkite aukštą galios lygį. Tai gerokai veiksmingiau, negu bandyti surinkti virtuvėje tvyrančius kvapus ilgai laikant įjungtą gartraukį.
 - Baigę gaminti, nepamirškite išjungti gartraukio. Jei, baigę gaminti, norite išvalyti virtuvės orą nuo tvyrančių kvapų ir garų, naudokite gartraukio papildomo veikimo funkciją. Ventilatorius išsijungs savaime, pasibaigus papildomam laikui.

Korpusas

Bendrieji nurodymai

Naudojant netinkamas valymo priemones, galima pažeisti paviršius ir valdymo elementus.

Nenaudokite valymo priemonių, jeigu jų sudėtyje yra sodos, rūgščių, chloridų arba tirpiklių.

Nenaudokite šveitimo priemonių, tokių kaip šveitimo milteliai, pieneliai, šveitimo kempinių, pvz., puodams valyti skirtų kempinių, arba panaudotų kempinių, kuriose gali būti šveitimo priemonės likučių.

 Dėl drėgmės gali sutrikti prietaiso veikimas.

Prižiūrėkite, kad į gartraukį nepatektų drėgmės.

- Visus paviršius ir valdymo elementus valykite tik lengvai sudrėkinta šluoste, naudokite lašelį indų ploviklio ir šiltą vandenį.
- Tada nusauskite paviršius minkšta šluoste.

Specialieji stiklinių paviršių valymo nurodymai

- Stiklinius paviršius galima valyti ir įprastais stiklo valikliais.

Riebalų filtras ir kraštinio siurbimo skydelis

 Pavojus sukelti gaisrą!
Prisotintas riebalų filtras gali užsidegti.
Reguliariai valykite riebalų filtrus.

Šoninio siurbimo gartraukių skydeliai ir daugkartinio naudojimo prietaiso metaliniai riebalų filtrai sulaiko prietaise kietąsias virtuvės garų daleles (riebalus, dulkes ir kt.) ir apsaugo gartraukį nuo užsiteršimo.

Riebalų filtrą ir skydelį būtina reguliariai valyti.

Stipriai užsiteršus riebalų filtrui, pablogėja ištraukimas, užsiteršia gartraukis ir virtuvės oras.

Valymo intervalas



Susikaupę riebalai ilgainiui sukietėja, todėl būna sunkiau išvalyti riebalų filtrus. Rekomenduojama kraštinio siurbimo skydelį ir riebalų filtrą valyti kas 3–4 savaites.

Užsidegus riebalų filtro simboliui , veikimo trukmės skaitiklis primins apie reguliary šoninio siurbimo skydelio ir riebalų filtro valymą.

Valymas ir priežiūra

Skydelio ir riebalų filtro išėmimas

Skydelio atidarymas

- Palieskite įtraukto gartraukio įjungimo / išjungimo mygtuką .
- Trumpai palieskite apšvietimo mygtuką .

Garų rinktuvas ištraukiamas.

 Prispaudimo pavojus!

Jeigu išjungsitė ventiliatorių ir apšvietimą tuo metu, kai gartraukis ištrauktas, maždaug po 1 minutės gartraukis bus automatiškai įtrauktas. Kyla pavojus susižeisti! Gali būti apgadintas atidarytas skydelis.

Kad gartraukis nebūtų automatiškai įtraukiamas, apšvietimą palikite įjungtą.

Skydelį sulaiko magnetai.

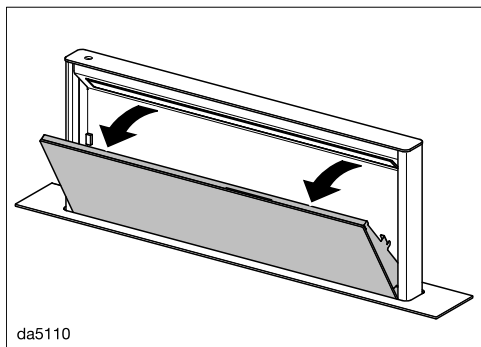

- Patraukite skydelį viršuje į priekį ir atidarykite.

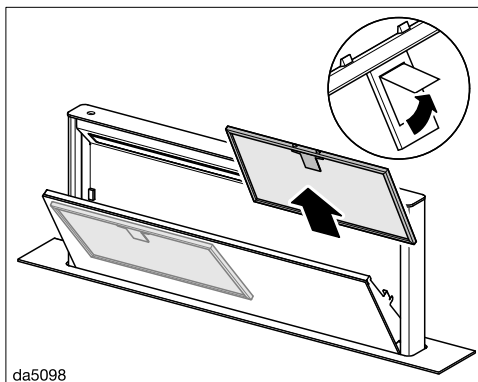

- Atidarykite riebalų filtro fiksiatorių ir išimkite.

Riebalų filtrų valymas rankiniu būdu

- Riebalų filtrus valykite indų plovimo šepetėliu šiltame vandenyje, įpylę nestipraus indų ploviklio. Naudokite nekoncentruotas rankų plovimo priemones.

Netinkamos valymo priemonės

Reguliariai naudojant netinkamas valymo priemones galima pažeisti filtro paviršių.

Negalima naudoti šių valymo priemonių:

- kalkes šalinančių valiklių,
- šveitimo miltelių arba šveitimo pastos,
- agresyvių daigfunkčių valiklių ir riebalus šalinančių purškalo,
- orkaičių purškalo.

Riebalų filtrų plovimas indaplovėje

⚠ Sugadinimo pavojus dėl per aukštos indaplovės temperatūros. Dėl per aukštos temperatūros riebalų filtras gali tapti nenaudojamu, pvz., deformuotis.

Pasirinkite programą, kurioje neviršijama rekomenduojama temperatūra. Taip pat vadovaukitės naudojimo instrukcijoje pateiktais patarimais.

- Riebalų filtrus plaukite apatiniame krepšyje, statykite vertikaliai arba įstrižai. Įsitikinkite, kad purškimo svirtis gali laisvai sukstis.
- Naudokite įprastą buitinį ploviklį.
- Pasirinkite programą, kurios temperatūra neviršytų 65 °C.

Atsižvelgiant į naudojamą ploviklį, ilgai gali pasikeisti filtro vidinių paviršių spalva. Tai neturi įtakos riebalų filtrų veikimui.

- Išplautus riebalų filtrus padėkite džiūti ant sugeriamojo paviršiaus.

Skydelio išėmimas

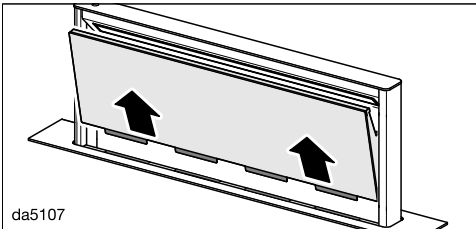

- Atidarytą skydelį patraukite į viršų ir išimkite, paguldykite ant minkšto pagrindo.

Skydelio valymas

- Atkreipkite dėmesį į skyriuje "Korpusas" pateiktus nurodymus.

Skydelio negalima plauti indaplovėje.

- Išėmus skydelius ir riebalų filtrus, taip pat galima nuvalyti susikaupusius riebalus nuo pasiekiamų korpuso dalių. Taip išvengsite gaisro pavojaus.

Surinkimo vonelės plovimas

Surinkimo vonelėje po riebalų filtru surenkamas žemyn lašantis kondensatas. Ją galima išimti ir išvalyti.

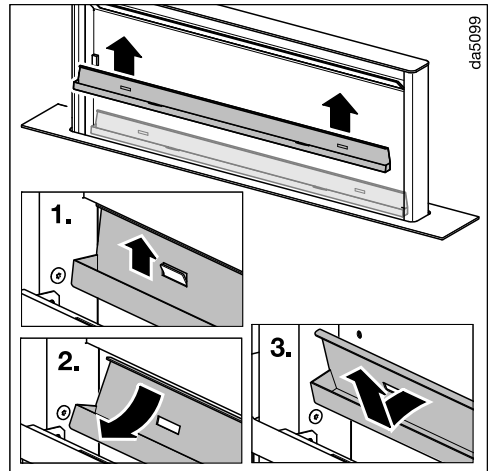

- Vonelę atsargiai kelkite į viršų ir išimkite iš laikiklių. Išpilkite susikaupusį kondensatą ir išvalykite vonelę drėgna šluoste.

Valymas ir priežiūra

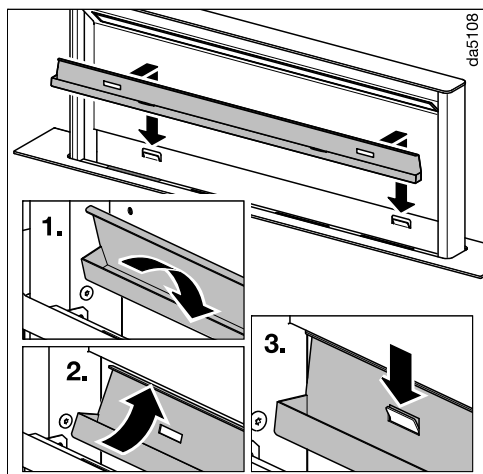

- Išvalytą vonelę vėl atsargiai įstatykite į laikiklius.

Skydelio įdėjimas

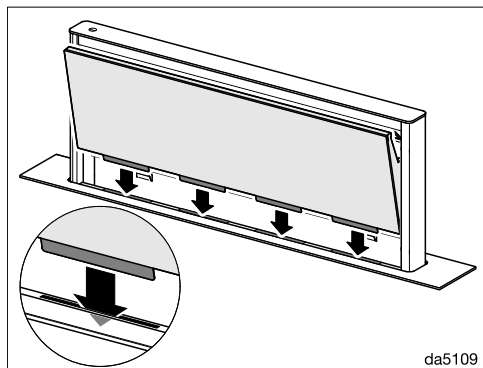

- Skydelį įstatykite į gartraukio kiaurymes.

- Vėl įdėkite riebalų filtrą. Patikrinkite, ar įdėjus riebalų filtrą fiksuojantis užraktas į viršų.

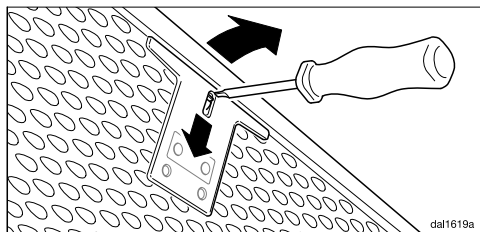

- Jeigu kada nors neteisingai įdėtumėte riebalų filtrus, užraktą galėsite atrakinti nedideliu atsuktuvu per išpjovas.
- Stumkite skydelį, kol magnetai jį užfiksuoja.

Riebalų filtro naudojimo valandų skaitiklio atsukimas

Išvalę filtrą, atsukite atgal naudojimo valandų skaitiklį.

- Įjunkite ventiliatorių ir apie 3 sekundes laikykite nuspaustą riebalų filtro mygtuką , kol liks mirksėti tik **1** indikatorius.

Riebalų filtro simbolis  užgęsta.

Riebalų filtro keitimas

Reguliariai naudojami ir valomi riebalų filtrai gali susidėvėti.

Jeigu pastebėjote filtro pakeitimus, pakeiskite jį nauju.

Kvapų filtrų galite užsisakyti “Miele” klientų aptarnavimo skyriuje (žr. šios naudojimo instrukcijos pabaigą) arba iš specializuoto “Miele” pardavėjo.

Kvapų filtras

Cirkuliuojančio oro režime kartu su riebalų filtrais būtina naudoti du kvapų filtras. Jie sugeria virtuvės kvapus.

Kvapų filtrą galite užsisakyti “Miele” interneto parduotuvėje, “Miele” klientų aptarnavimo skyriuje (žr. šios naudojimo instrukcijos pabaigą) arba iš specializuoto “Miele” pardavėjo.

Prietaiso modelis nurodytas skyriuje “Techniniai duomenys”.

Kvapų filtro įdėjimas / keitimas

- Kaip aprašyta anksčiau, nuimkite skydelį ir išimkite surinkimo vonelę.
- Išimkite kvapų filtrą iš pakuotės.

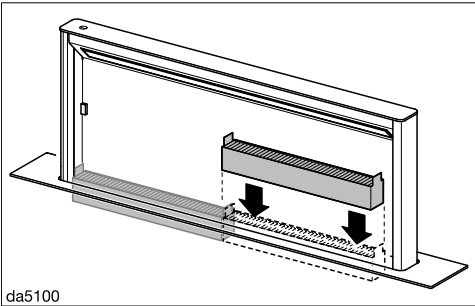

da5100

- Įstatykite jį į gartraukį. Atkreipkite dėmesį, ar liežuvėliai nukreipti į viršų.
- Įdėkite atgal surinkimo vonelę ir skydelį.

Keitimo intervalas

Keiskite kvapų filtrą, kai tinkamai nebus neutralizuojami kvapai, vėliausiai kas pusę metų.

Užsidegus kvapų filtro simboliui , veikimo valandų skaitiklis primins apie filtro keitimą.

Kvapų filtro naudojimo valandų skaitiklio atsukimas

Pakeitę skaitiklį, nustatykite jį į pradinę padėtį.

- Įjunkite ventilatorių ir apie 3 sekundes lieskite riebalų filtro mygtuką , kol liks mirksėti tik 1 indikatorius.

Kvapų filtro simbolis  užgęsta.

Kvapų filtro utilizavimas

- Panaudotą kvapų filtrą galite išmesti kartu su buitėmis atliekomis.

Keičiamas kvapų filtras

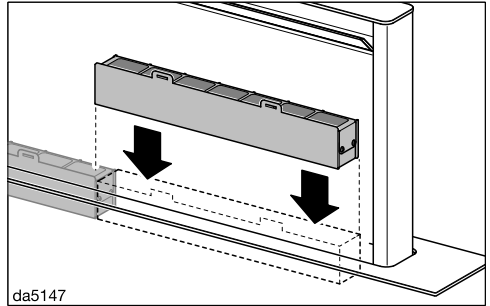

da5147

Šiam gartraukiui galima įsigyti keičiamą kvapų filtrą. Atnaujintus orkaitėje, šiuos filtras galima naudoti keletą kartų.



Vadovaukitės pridėta naudojimo ir montavimo instrukcija.

Problemų šalinimas

Daugumą veikimo sutrikimų ir klaidų galite pašalinti savarankiškai. Paprastai tai padeda sutaupyti laiko ir pinigų, nes nereikia kreiptis į klientų aptarnavimo skyrių.

Daugiau informacijos apie savarankišką veikimo sutrikimų šalinimą ieškokite: www.miele.lt/support/customer-assistance.



Problema	Priežastis ir šalinimas
Blokuojamas gartraukio ištraukimas.	Patikrinkite, ar gartraukio neblokuoja, pvz., koks nors sunkus daiktas. Jeigu gartraukis blokuojamas ištraukimo metu, jis šiek tiek ištraukiamas, tada sustoja. ■ Palieskite įjungimo / išjungimo mygtuką  . Gartraukis ištraukiamas ir iš karto vėl įtraukiamas.
Blokuojamas gartraukio įtraukimas.	Gartraukyje yra įstrigęs svetimkūnis. Jeigu gartraukis blokuojamas įtraukimo metu, jis šiek tiek ištraukiamas, tada sustoja. ■ Palieskite įjungimo / išjungimo mygtuką  . ■ Išjunkite ventiliatorių ir apšvietimą. Garų rinktuvas ištraukiamas.

Užėję į www.miele.com/service rasite informacijos apie savarankišką sutrikimų šalinimą, taip pat apie atsargines “Miele” dalis.

Sutrikus prietaiso veikimui, susisieki

Jeigu sutrikimų nepavyksta pašalinti savarankiškai, informuokite jums prietaisą pardavusį pardavėją arba kreipkitės į “Miele” garantinio aptarnavimo skyrių.

Su “Miele” garantinio aptarnavimo skyriumi galima susisiekti adresu www.miele.lt/service.

“Miele” garantinio aptarnavimo skyriaus kontaktinė informacija nurodyta šios naudojimo instrukcijos pabaigoje.

Garantinio aptarnavimo skyriui turėsite nurodyti modelio pavadinimą ir gamyklinį numerį (Gam. / SN / Nr.). Visi šie duomenys nurodyti specifikacijų lentelėje.

Specifikacijų lentelės padėtis

Specifikacijų lentelė pritvirtinta ant korpuso.

Garantija

Garantinis laikotarpis yra 2 metai.

Daugiau informacijos nurodyta pridėtoje garantinio aptarnavimo sąlygose.

Autorių teisės ir licencijos

Ryšio moduliui naudoti ir valdyti “Miele” naudoja savo arba kito gamintojo programinę įrangą, kuriai nėra taikomos taip vadinamos atvirojo kodo licencijos sąlygos. Ši programinė įranga / programinės įrangos komponentai yra saugoma autorių teisių. Galioja “Miele” ir trečiųjų šalių autorių teisių apsauga.

Prietaise integruoti ryšio modulio programinės įrangos komponentai, kurie gali būti platinami pagal atvirojo kodo licencijos naudojimo sąlygas. Naudojamas atvirojo kodo programinės įrangos komponentus ir taikomus autorių teisių reikalavimus, galiojančių licencijų naudojimo sąlygų kopijas arba kitą reikiamą informaciją galite atsisiųsti nurodę savo IP interneto naršyklėje ([http\[s\]://<IP-Adresse>/Licenses](http[s]://<IP-Adresse>/Licenses)). Atvirojo kodo licencijos sąlygose numatytos atsakomybės ir garantijos taisyklės galioja tik atitinkamų teisių turėtojams.

Įdiegimas

Prieš montuodami

⚠ Prieš montuodami susipažinkite su šiaame skyriuje ir su skyriuje "Saugos nurodymai ir įspėjimai" pateikta informacija.

Montavimo medžiagos



080056672

6 varžtai M4 x 8 mm



01056271

8 varžtai 4 x 15 mm



11597030

2 varžtai M4 x 100 mm

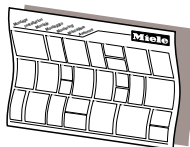

dina3ml6

Montavimo planas

plane aprašyti atskiri montavimo darbų etapai

Prietaiso matmenys

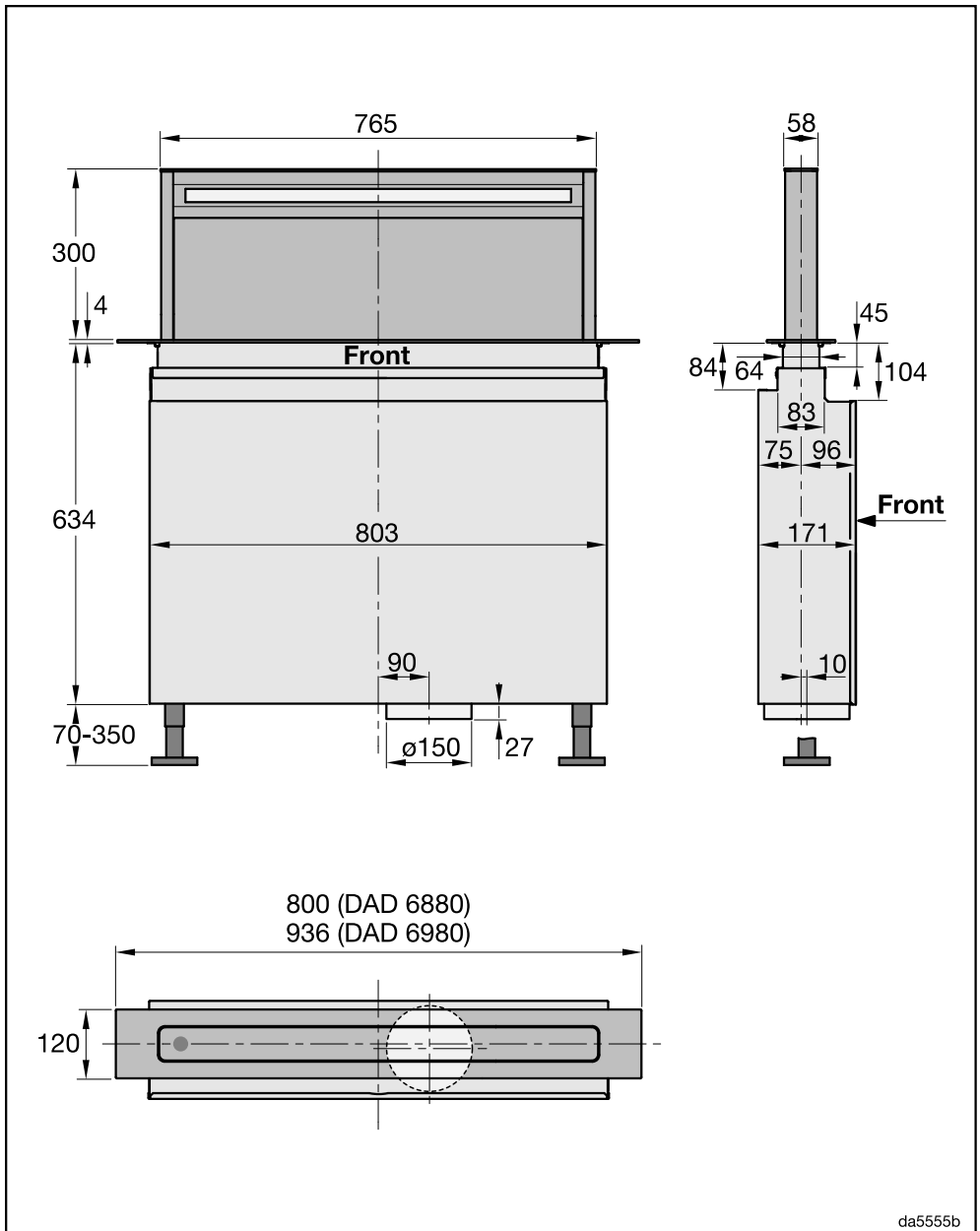

da5555b

Įdiegimas

Montavimo matmenys

⚠ Dėl karščio prietaisas gali sugesti!
Dujinės kaitlentės karštis gali sugadinti gartraukį.
Gartraukį draudžiama naudoti kartu su dujine virykle.

Jei priešais gartraukį planuojate orkaitę arba viryklę, laikykitės atitinkamoje montavimo instrukcijoje pateiktų nurodymų ir aušinimo oro tiekimo reikalavimų.

Montavimo vieta turi likti prieinama. Gartraukis turi būti lengvai pasiekiamas iš priekio, kad prireikus techninės priežiūros jį būtų galima išmontuoti.

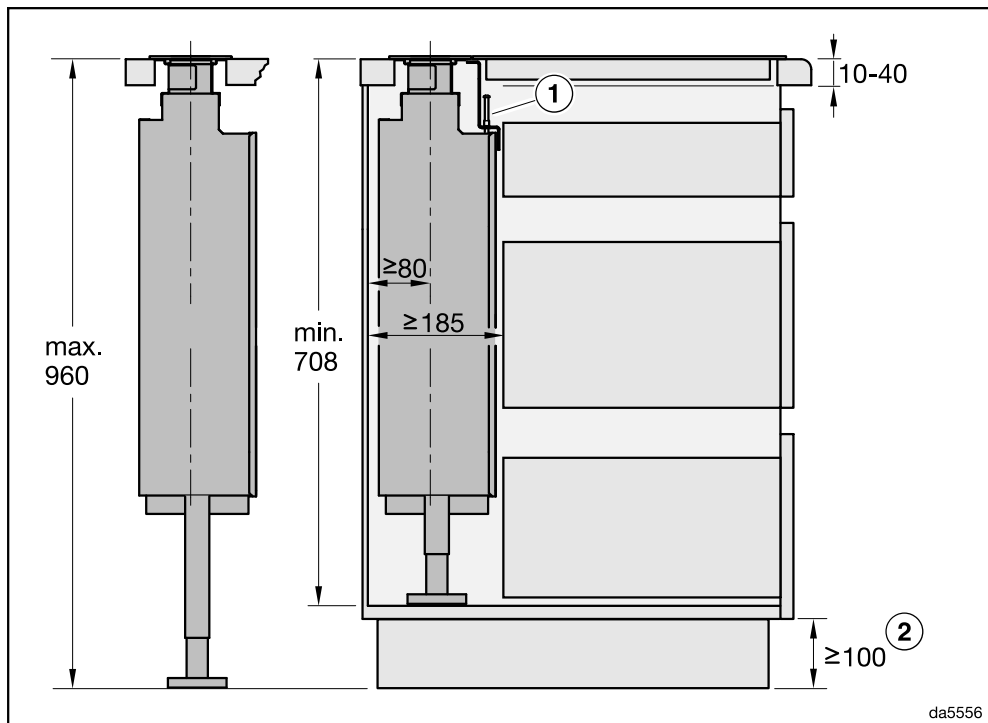

- 1 Jei gartraukį ir kaitlentę ketinate įrengti vieną šalia kito vienoje bendroje išpjovoje, turite naudoti pridėtą kampinį profilį.
- 2 Jei plokštieji kanalai įrengiami po spintelėmis arba naudojama recirkuliacinė dėžutė DUU 600, reikalingas mažiausias matmuo.

DAD 6880: gartraukio ir kaitlentės įrengimas atskirose išpjovose

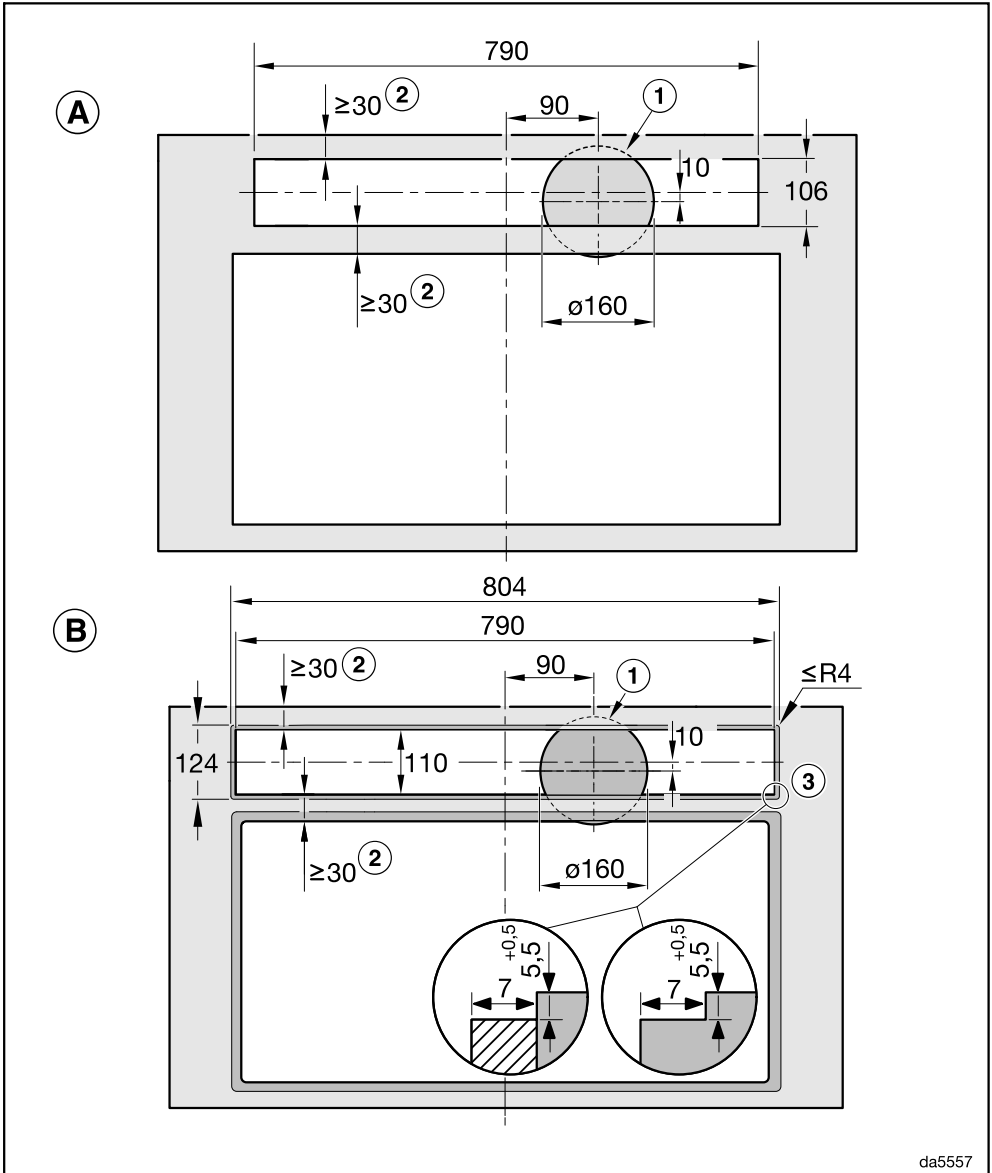

A Įrengimas ant stalviršio

B Įrengimas vienoje plokštumoje su stalviršiu

Įdiegimas

DAD 6880: gretimų gartraukio ir kaitlentės įrengimas bendroje išpjovoje

Pavyzdys. Derinimas su KM 8684 FL arba KM 8685 FL

Įrengimas ant stalviršio

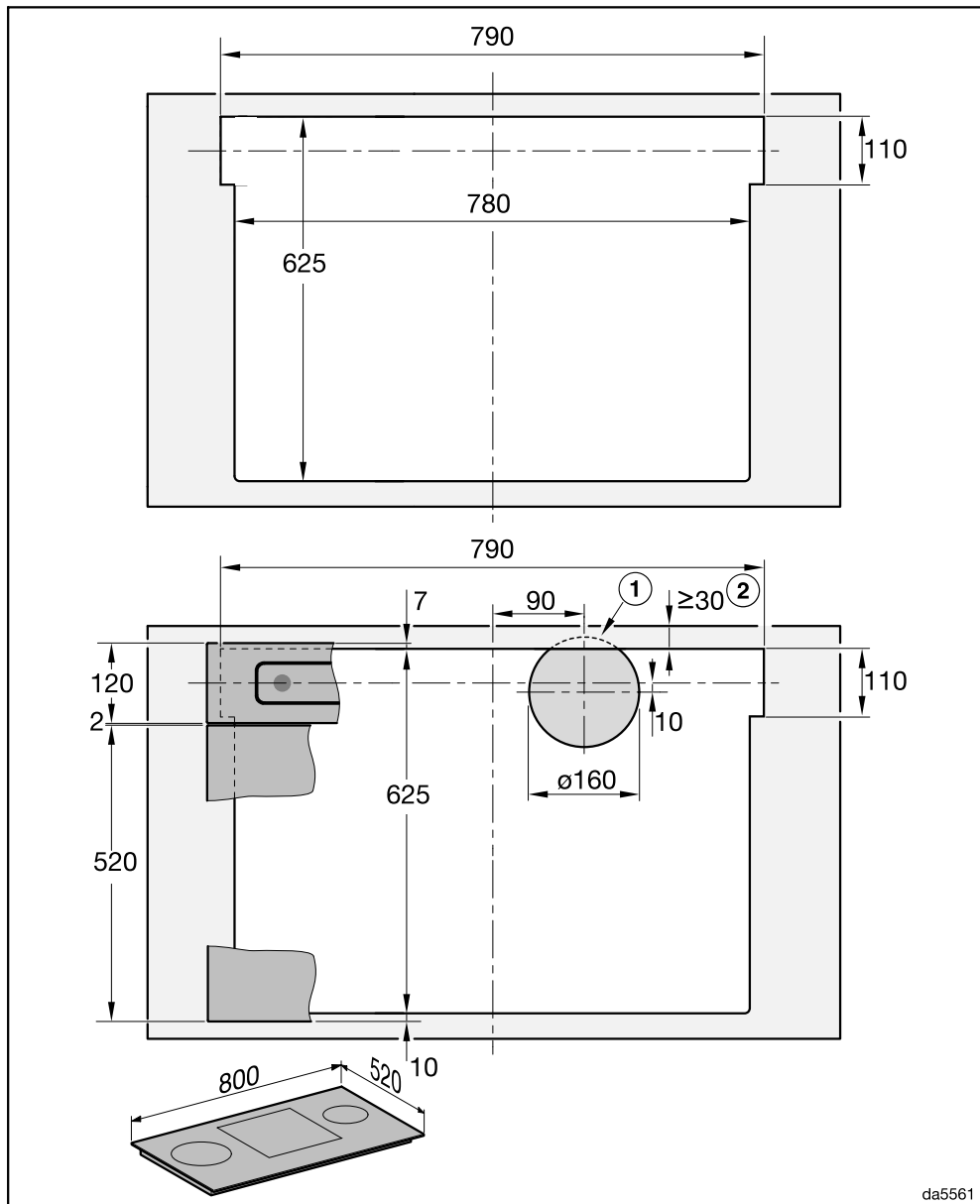

da5561

DAD 6880: gretimų gartraukio ir kaitlentės įrengimas bendroje išpjovoje
 Pavyzdys. Derinimas su KM 8684 FL arba KM 8685 FL
 Įrengimas vienoje plokštumoje

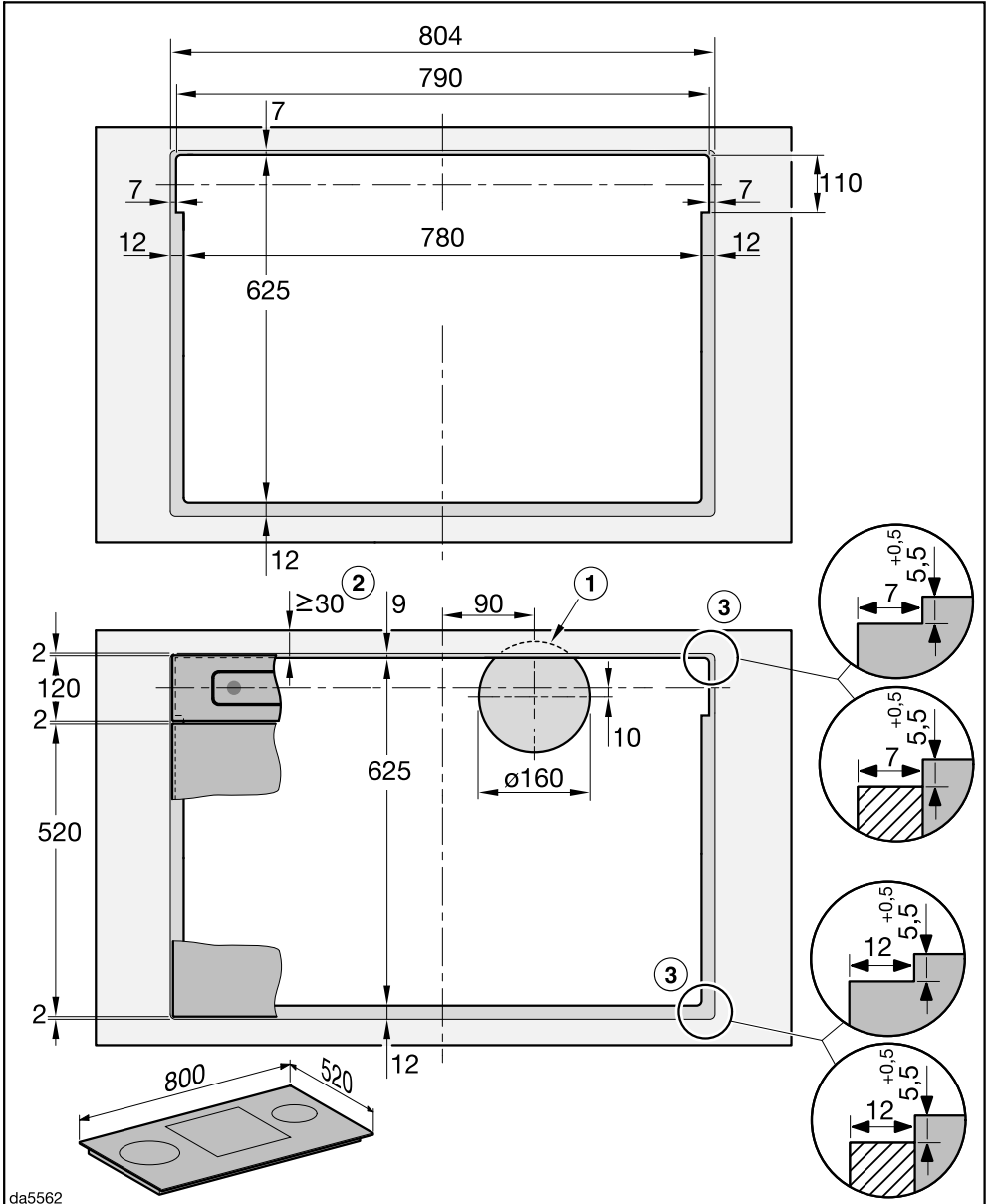

da5562

Įdiegimas

DAD 6980: gartraukio ir kaitlentės įrengimas atskirose išplovose

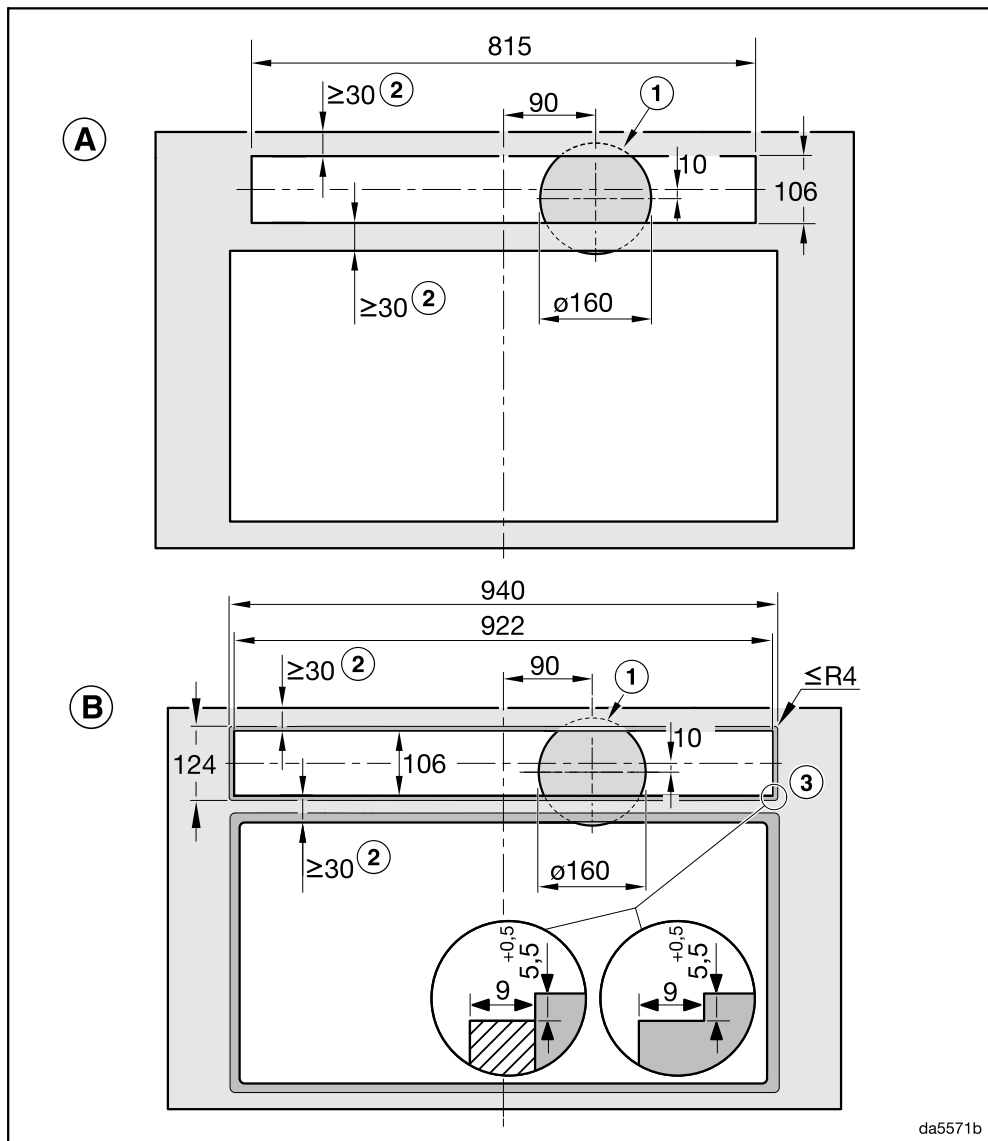

da5571b

A Įrengimas ant stalviršio

B Įrengimas vienoje plokštumoje su stalviršiu

DAD 6980: gretimų gartraukio ir kaitlentės įrengimas bendroje išpjovoje
 Pavyzdys. Derinimas su KM 8695 FL

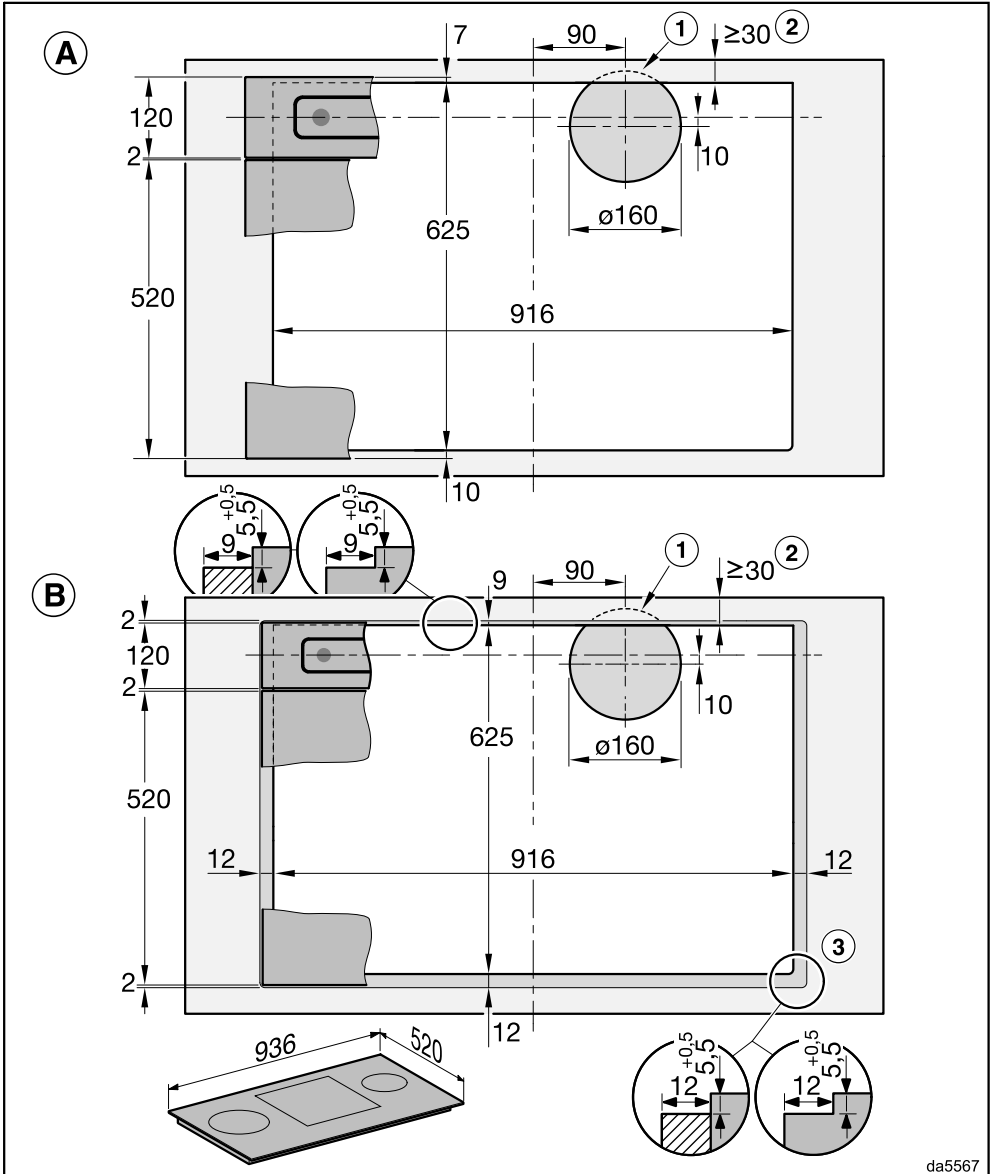

- A** Įrengimas ant stalviršio
- B** Įrengimas vienoje plokštumoje su stalviršiu

Įdiegimas

- ① Išpjova \varnothing 150 mm ištraukiamojo oro linijai spintelės apačioje
- ② Atkreipkite dėmesį, kad stalviršis būtų pakankamai stabilus.
- ③ Pakopinis frezavimas montuojant vienoje plokštumoje su stalviršiu
 - Atkreipkite dėmesį, kad kaitlentei ir gartraukiui reikalingi skirtingi frezavimo pločiai.
 - Vietoj pakopinio frezavimo kaip alternatyvą galima įrengti 5,5 mm žemyn nuleistą medinę juostelę (įsigyjama papildomai).
 - Kad nesimatytų už stiklinio skydelio esančios išfrezuotos sritys, išfrezuotą sritį nudažykite juoda spalva.

Įrengdami vadovaukitės kaitlentės montavimo ir naudojimo instrukcijoje pateiktais nurodymais.

Siūlių pripildymas



Pažeidimai dėl netinkamos sandarinimo priemonės.

Netinkamas sandariklis gali pažeisti natūralų akmenį.

Naudokite tik natūralaus akmens ir natūralaus akmens plytelėms skirtą silikoninį siūlių sandariklį. Vadovaukitės gamintojo pateiktais nurodymais.

- Jeigu montuojate vienoje plokštumoje, siūlę tarp “Downdraft” ir stalviršio ir, jeigu montuojate vieną šalia kito, siūlę tarp “Downdraft” ir kaitlentės pripildykite karščiui atsparia (maž. 160 °C) silikonine siūlių sandarinimo priemone.

Montavimo pavyzdžiai

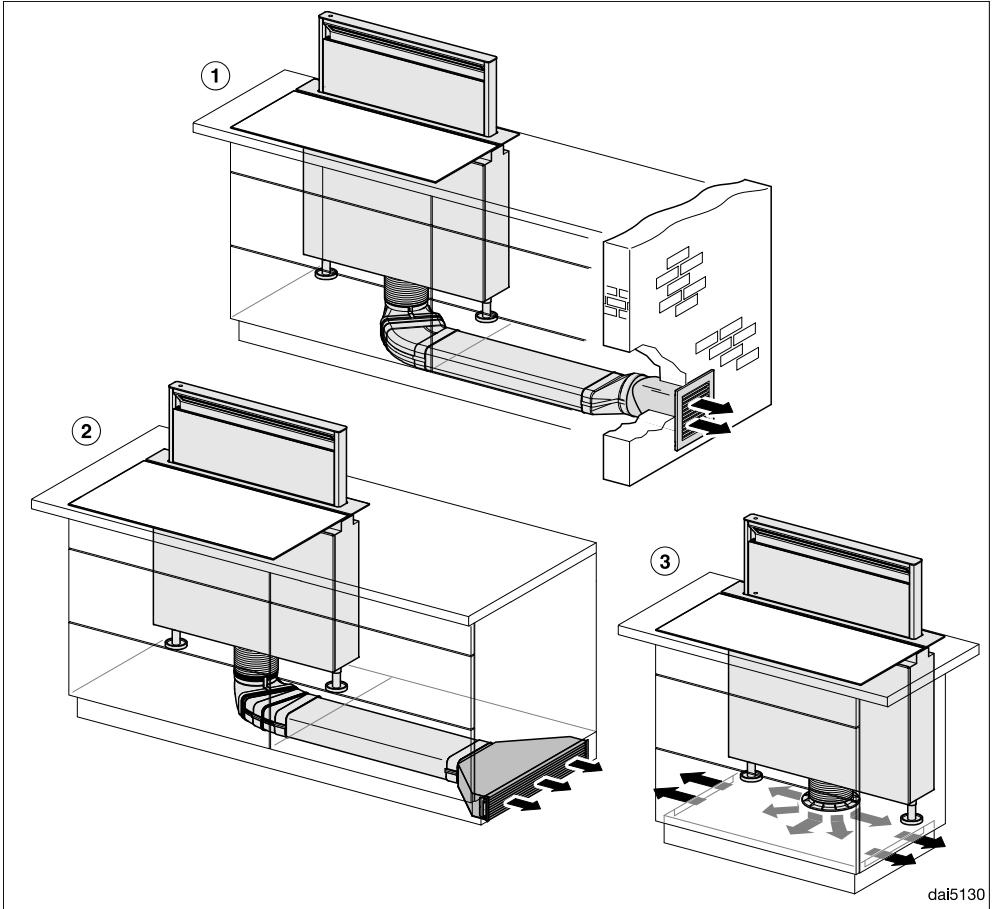

daif5130

① Oro ištraukimas naudojant plokščiuosius kanalus ir sieninę dėžutę DMK 150-1

② Oro ištraukimas naudojant plokščiuosius kanalus ir recirkuliacinę dėžutę DUU 600

③ “Plug&Play” režimas su permontavimo rinkiniu DUP 150

Jeigu naudojamas “Plug&Play” režimas, pasirūpinkite, kad oras būtų tinkamai šalinamas per cokolio zoną, pvz., cokolio skydelyje įrengiant plyšius.

Angų skerspjūvis maž. turi būti 425 cm².

Jeigu grindys ribojasi su žeme arba išore, grindų šilumos laidumo koeficientas negali viršyti 0,5 W/(m² K).

Gartraukio elektronika turi būti nustatyta “Plug&Play” režimu, žr. skyrių “Pirmasis paleidimas”, “Plug&Play” diegimas”.

Ištraukiamojo oro linija

Oro ištraukimo linijai naudokite tik lygius, iš nedegių medžiagų pagamintus vamzdžius arba lanksčius ventiliacinius ortakius.

Kad būtų pasiektas didžiausias galimas oro debitas ir mažas srauto keliamas triukšmas, būtina atsižvelgti į šiuos dalykus:

- Oro ištraukimo linijos skerspjūvis negali būti mažesnis už atvamzdžio skerspjūvį (žr. skyrių “Prietaiso matmenys”). Tai ypač svarbu, jeigu naudojami plokštieji kanalai.
- Oro ištraukimo linija turi būti kiek įmanoma trumpesnė ir tiesesnė.
- Naudokite tik didelio spindulio alkūnes.
- Oro ištraukimo linija negali būti sulenкта arba suspausta.
- Visos jungtys turi būti tvirtos ir sandarios.
- Jeigu oro ištraukimo linija yra su sklende, kiekvieną kartą įjungę gartraukį turėsite atidaryti sklendę.

Bet koks oro srauto apribojimas sumažina oro debitą ir padidina triukšmą.

Oro ištraukimo linija

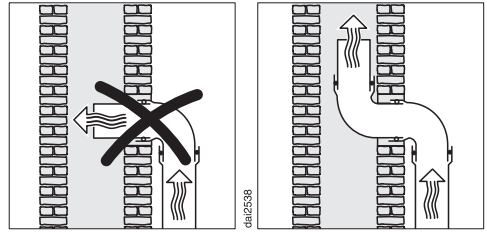

Jeigu oras ištraukiamas per oro ištraukimo liniją, įleidimo atvamzdį būtina nukreipti srauto kryptimi.

Jeigu tą pačią oro ištraukimo liniją naudoja keli vėdinimo įrenginiai, oro ištraukimo linijos skerspjūvis turi būti atitinkamo dydžio.

Atgalinė sklendė

- Oro ištraukimo sistemoje naudokite atgalinę sklendę.

Atgalinė sklendė apsaugo, kad tarp patalpos ir lauko nevyktų jokia oro cirkuliacija, kai gartraukis yra išjungtas.

Jeigu ištrauktas oras yra išleidžiamas į lauką, rekomenduojama įrengti “Miele” sieninę dėžutę arba stogo įvadą (papildomas priedas). Jie yra su integruota atgaline sklende.

“Miele” neatsako už veikimo sutrikimus arba žalą, atsiradusią dėl netinkamai įrengtos oro ištraukimo linijos.

Jungtis prie elektros tinklo

Gartraukis standartiškai “paruoštas jungti” prie maitinimo lizdo su žeminiu mu.

Jeigu kištukinis lizdas sunkiai prieinamas arba numatyta naudoti fiksuotąją jungtį, svarbu užtikrinti, kad kiekvienas elektros instaliacijos polius turėtų skiriamąjį įtaisą.



Gaisro pavojus dėl perkaitimo.

Gartraukį prijungus prie sudėtinių kištukinių lizdų ir ilgintuvų, gali būti viršyta kabelio apkrova.

Kad išvengtumėte galimų pavojų, nenaudokite ilgintuvų arba sudėtinių kištukinių lizdų.

Elektros instaliacija turi būti įrengta pagal VDE 0100.

Gartraukiui jungti prie namų elektros instaliacijos tinklo, saugumo sumetimais rekomenduojame naudoti  tipo liekamosios srovės apsauginį išjungiklį (RCD).

Pažeistas maitinimo laidas gali būti keičiamas tik to paties tipo specialiu maitinimo laidu (galima įsigyti “Miele” garantinės priežiūros skyriuje). Saugumo sumetimais keitimą gali atlikti tik kvalifikuotas specialistas arba “Miele” garantinės priežiūros skyriaus darbuotojas.

Daugiau informacijos apie nominaliąją imamąją galią ir atitinkamus saugiklius ieškokite naudojimo instrukcijoje arba specifikacijų lentelėje. Šiuos duomenis palyginkite su elektros jungties duomenimis pastatymo vietoje.

Kilus abejonų, pasikonsultuokite su elektriku.

Galimas epizodinis arba nepertraukiamas eksploatavimas naudojant autonominę arba tinklo sinchroninę elektros tiekimo sistemą (pavyzdžiui, autonomi-

niais elektros tinklais, rezervinėmis sistemomis). Eksploatavimo sąlyga – elektros tiekimo sistema turi atitikti EN 50160 arba panašių standartų nustatytąsias vertes. Namų elektros instaliacijos sistemoje ir šiame “Miele” produkte numatytų saugos priemonių funkcijos ir veikimo principas turi būti užtikrinami veikiant autonominiu ir ne tinklo sinchroniniu režimu arba pakeisti lygiavertėmis įrengimo priemonėmis. Kaip, pavyzdžiui, aprašyta naujausiose VDE-AR-E 2510-2 taikymo taisyklėse.

Techniniai duomenys

Ventiliatoriaus variklis	180 W
Garų rinktuvo variklis	60 W
Kaitlentės apšvietimas	12 W
Aplinkos apšvietimas	8 W
Bendroji apkrova	260 W
Tinklo įtampa, dažnis	AC 230 V, 50 Hz
Saugiklis	10 A
Jungimo į tinklą laido ilgis	1,5 m
Svoris	34 kg

WLAN modulis

Dažnio juosta	2,400–2,4835 GHz
Maksimali perdavimo galia	< 100 mW

Papildomi priedai cirkuliuojančio oro režimui

Kvapų filtrų rinkinys DKF 30-P arba DKF 30-R (atnaujinamas). Rinkinyje yra 2 kvapų filtrai.

“Plug&Play” režimui jums reikės montavimo rinkinio DUP 150. Montavimo rinkinyje pridėtas atvamzdis, žarna ir kvapų filtrų rinkinys DKF 30-P.

Atitikties deklaracija

Šiuo dokumentu “Miele” patvirtina, kad gartraukis “Downdraft” atitinka 2014/53/ES direktyvą.

Visą ES atitikties deklaracijos tekstą galima rasti interneto svetainėse:

- www.miele.lt – produktai atsisiųsti.
- www.miele.lt/namu-ukis/informacija-385.htm – paslaugos, rodyti daugiau informacijos, naudojimo instrukcijos; būtina nurodyti produkto pavadinimą arba gamyklinį numerį.

Nuoroda lyginamiesiems bandymams

Energijos efektyvumas turi būti nustatytas ištraukiamojo oro režime. Gamykloje nustatytas cirkuliacijos režimas. Išjungus kvapų filtro (-ų) naudojimo valandų skaitiklį, gartraukio režimas pasikeis į ištraukiamą.

Buitinių gartraukių duomenų lapas

pagal nurodytus potvarkius (ES) Nr. 65/2014 ir (ES) Nr. 66/2014

MIELE	
Tiekiamo modelio identifikavimo ženklas	DAD 6880 Levantar Ambient
Metinis suvartojamos energijos kiekis (AEC_{hood})	41,1 kWh per metus
Energijos vartojimo efektyvumo klasė	A
Energijos vartojimo efektyvumo indeksas (EEl_{hood})	49,6
Srauto dinaminis efektyvumas (FDE_{hood})	33,4
Srauto dinaminio efektyvumo klasė	
Nuo A (didžiausias efektyvumas) iki G (mažiausias efektyvumas)	A
Apšvietimo efektyvumas (LE_{hood})	33,0 lx/W
Apšvietimo efektyvumo klasė	
Nuo A (didžiausias efektyvumas) iki G (mažiausias efektyvumas)	A
Riebalų filtravimo našumas	85,1%
Riebalų filtravimo našumo klasė	
Nuo A (didžiausias efektyvumas) iki G (mažiausias efektyvumas)	B
Išmatuotasis optimalaus našumo taško oro srautas	307,1 m ³ /h
Oro srautas (mažiausias greitis)	209 m ³ /h
Oro srautas (didžiausias greitis)	453 m ³ /h
Oro srautas (intensyvioji arba spartinančioji veikseną)	655 m ³ /h
Oro srautas (Q_{max})	655,0 m ³ /h
Išmatuotasis optimalaus našumo taško oro slėgis	434 Pa
A įvertintas akustinio triukšmo lygis (mažiausias greitis)	43 dB
A įvertintas akustinio triukšmo lygis (didžiausias greitis)	62 dB
A įvertintas akustinio triukšmo lygis (intensyvioji arba sparčioji veikseną)	71 dB
Išmatuotoji optimalaus našumo taško vartojamoji elektrinė galia	110,8 W
Vartojamoji galia budėjimo režimu (P_s)	0,29 W
Vardinė apšvietimo sistemos galia	12,0 W
Apšvietimo sistemos užtikrinama vidutinė virimo paviršiaus apšvietė	400 lx
Laiko didėjimo daugiklis	0,8

Techniniai duomenys

Buitinių gartraukių duomenų lapas

pagal nurodytus potvarkius (ES) Nr. 65/2014 ir (ES) Nr. 66/2014

MIELE	
Tiekiamo modelio identifikavimo ženklas	DAD 6980 Levantar Ambient
Metinis suvartojamos energijos kiekis (AEC_{hood})	41,1 kWh per metus
Energijos vartojimo efektyvumo klasė	A
Energijos vartojimo efektyvumo indeksas (EEl_{hood})	49,6
Srauto dinaminis efektyvumas (FDE_{hood})	33,4
Srauto dinaminio efektyvumo klasė	
Nuo A (didžiausias efektyvumas) iki G (mažiausias efektyvumas)	A
Apšvietimo efektyvumas (LE_{hood})	33,0 lx/W
Apšvietimo efektyvumo klasė	
Nuo A (didžiausias efektyvumas) iki G (mažiausias efektyvumas)	A
Riebalų filtravimo našumas	85,1%
Riebalų filtravimo našumo klasė	
Nuo A (didžiausias efektyvumas) iki G (mažiausias efektyvumas)	B
Išmatuotasis optimalaus našumo taško oro srautas	307,1 m ³ /h
Oro srautas (mažiausias greitis)	209 m ³ /h
Oro srautas (didžiausias greitis)	453 m ³ /h
Oro srautas (intensyvioji arba spartinančioji veikseną)	655 m ³ /h
Oro srautas (Q_{max})	655,0 m ³ /h
Išmatuotasis optimalaus našumo taško oro slėgis	434 Pa
A įvertintas akustinio triukšmo lygis (mažiausias greitis)	43 dB
A įvertintas akustinio triukšmo lygis (didžiausias greitis)	62 dB
A įvertintas akustinio triukšmo lygis (intensyvioji arba sparčioji veikseną)	71 dB
Išmatuotoji optimalaus našumo taško vartojamoji elektrinė galia	110,8 W
Vartojamoji galia budėjimo režimu (P_s)	0,29 W
Vardinė apšvietimo sistemos galia	12,0 W
Apšvietimo sistemos užtikrinama vidutinė virimo paviršiaus apšvietė	400 lx
Laiko didėjimo daugiklis	0,8

“Miele” Lietuva pirkėjui suteikia – papildomai prie pardavėjo pagal įstatymus suteikiamos garantijos ir jos neapribojant – teisę į garantiją naujiems prietaisams pagal toliau pateiktus garantinius įsipareigojimus:

I Garantijos trukmė ir pradžia

1. Garantija suteikiama šiam laikotarpiui:
 - a) 24 mėnesiai buitiniams prietaisams, naudojamiems pagal paskirtį;
 - b) 12 mėnesių profesionaliems prietaisams, naudojamiems pagal paskirtį.
2. Garantijos galiojimo terminas pradedamas skaičiuoti nuo datos, nurodytos ant prietaiso pirkimo sąskaitos.

Dėl suteiktų garantinių paslaugų ir pristatytų atsarginių dalių garantijos galiojimo terminas nepratęsimas.

II Garantijos suteikimo sąlygos

1. Prietaisas buvo įsigytas specializuotoje parduotuvėje arba tiesiogiai iš “Miele” ES šalyje, Šveicarijoje arba Norvegijoje ir ten buvo naudojamas.
2. Klientų aptarnavimo tarnybos technikui pareikalavus, pateikiamas garantijos patvirtinimas (pirkimo sąskaita arba užpildyta garantijos kortelė).

III Garantijos turinys ir suteikiamos paslaugos

1. Prietaiso trūkumai pašalinami per numatytą terminą jį pataisant arba pakeičiant atitinkamą dalį. Susijusias išlaidas, pavyzdžiui, už transportavimą, naudojimąsi keliais, darbą ir atsargines dalis, padengia “Miele” Lietuva. Pakeistos dalys arba prietaisai tampa “Miele” Lietuva nuosavybe.
2. Remiantis šia garantija, bendrovei “Miele” Lietuva negalima pateikti pretenzijų dėl žalos atlyginimo, nebent “Miele” Lietuva paskirtos ir įgaliotos klientų aptarnavimo tarnybos darbuotojai žalos padarė tyčia arba dėl šiurkštaus aplaidumo.
3. Neteikiamos eksploatacinių medžiagų ir priedų pristatymo paslaugos.

IV Garantijos suteikimo apribojimai

Garantija netaikoma trūkumams arba trikdams, kurių priežastys yra šios:

1. Netinkamas pastatymas arba įrengimas, pvz., galiojančių saugos potvarkių arba raštiškų naudojimo, įrengimo ir montavimo instrukcijų nepaisymas.
2. Naudojimas ne pagal paskirtį, netinkamas valdymas arba netinkamų medžiagų naudojimas, pvz., netinkamų skalbimo priemonių, ploviklių arba chemikalų naudojimas.
3. Kitoje ES šalyje, Šveicarijoje arba Norvegijoje įsigytas prietaisas dėl ypatingų techninių specifikacijų negali būti naudojamas arba naudojamas taikant tam tikrus apribojimus.
4. Išoriniai veiksniai, pvz., transportuojant padaryta žala, pažeidimas dėl smūgio arba sutrenkimo, žala dėl nepalankių oro sąlygų arba kitų gamtos veiksnių.
5. Remonto darbai ir pakeitimai, kuriuos atliko “Miele” nemokyti ir negaliojanti klientų aptarnavimo tarnybos darbuotojai.
6. Ne “Miele” originaliųjų atsarginių dalių ir ne “Miele” patvirtintų priedų naudojimas.
7. Sudužęs stiklas ir perdegusios kaitinamosios lemputės.
8. Elektros srovės ir įtampos svyravimai, kai nepasiekiamos arba viršijamos gamintojo nurodytos paklaidos ribos.
9. Neatliekami naudojimo instrukcijoje nurodyti priežiūros ir valymo darbai.

V Duomenų apsauga

Asmeniniai duomenys naudojami tik vykdant užsakymą ir suteikiant garantiją, jei prireiks, atsižvelgiant į pagrindines duomenų apsaugos sąlygas.



Vokietija - Miele & Cie. KG, Carl-Miele-Straße 29, 33332 Gütersloh

DAD 6880, DAD 6980

It-LT

M.-Nr. 13 064 470 / 00