

Mode d'emploi et instructions de montage Hotte aspirante

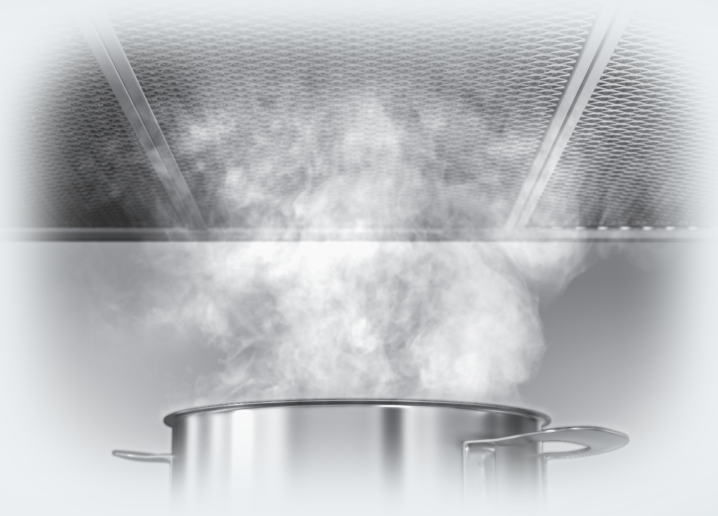

Veillez lire **impérativement** le mode d'emploi et les instructions de montage avant l'installation et la mise en service de l'appareil. Vous éviterez ainsi de vous blesser et d'endommager votre appareil.

Table des matières

Prescriptions de sécurité et mises en garde	4
Votre contribution à la protection de l'environnement	13
Schéma descriptif de la hotte aspirante	14
Description du fonctionnement	16
Première mise en service	17
Sélectionner le mode évacuation d'air ou mode circuit fermé	17
Installer Miele@home	17
Connexion via l'application	18
Connexion par WPS	19
Déconnexion du Wi-Fi (restaurer les réglages d'usine)	20
Activer Con@ctivity	21
Con@ctivity via réseau Wi-Fi local (Con@ctivity 3.0)	22
Con@ctivity via une connexion directe par ondes Wi-Fi (Con@ctivity 3.0)	22
Renouveler la connexion	23
Commande (fonctionnement automatique)	24
Cuisiner avec la fonction Con@ctivity (mode automatique)	24
Rôtissage	25
Interrompt momentanément le mode automatique	26
Retour au mode automatique	26
Commande (fonctionnement manuel)	27
Cuisiner sans fonction Con@ctivity (mode manuel)	27
Activer le ventilateur	27
Sélection du niveau de puissance	27
Sélectionnez le deuxième niveau Booster	27
Sélectionner l'arrêt différé	28
Désactiver le ventilateur	28
Allumer/Éteindre/Varié l'intensité de l'éclairage des zones de cuisson	28
Arrêt de sécurité	28
Modifier les réglages	29
Modifier le compteur des filtres à graisses	29
Modifier ou désactiver le compteur d'heures de fonctionnement du filtre à charbon actif	30
Désactiver le Powermanagement	30
Signal sonore des touches sensibles	31
Conseils d'économie d'énergie	32

Table des matières

Nettoyage et entretien	33
Caisson.....	33
Remarques concernant les surfaces en inox	33
Filtres à graisses.....	34
Remplacer les filtres à graisses.....	35
Filtres à charbons actifs	36
Remettre à zéro le compteur d'heures de fonctionnement du filtre à char- bon actif	36
Éliminer le filtre à charbon actif	36
Filtres à charbon actif régénérables	37
SAV	38
Contact en cas d'anomalies.....	38
Emplacement de la plaque signalétique	38
Garantie.....	38
Installation	39
Avant l'installation	39
Conseils de montage	39
Matériel d'installation	39
Matériel d'installation pour le fonctionnement en circuit fermé	40
Autre matériel d'installation	40
Dimensions de l'appareil	41
Distance entre plan de cuisson et hotte aspirante (S).....	43
Régler le panneau anti-condensation	44
Conduite d'évacuation	44
Clapet anti-retour	45
Eau de condensation.....	45
Réducteur de bruit	46
Branchement électrique	47
Caractéristiques techniques	48
Accessoires disponibles en option pour le fonctionnement en mode circuit fermé	48
Déclaration de conformité.....	48

Prescriptions de sécurité et mises en garde

Cette hotte aspirante répond aux réglementations de sécurité en vigueur. Toute utilisation non conforme peut toutefois causer des dommages corporels et matériels.

Lisez attentivement le mode d'emploi et les instructions de montage avant de mettre la hotte aspirante en service. Vous y trouverez des informations importantes sur le montage, la sécurité, l'utilisation et l'entretien de cet appareil. Vous vous protégerez et éviterez ainsi de détériorer la hotte aspirante.

Conformément à la norme CEI 60335-1, Miele indique expressément de lire impérativement le chapitre pour l'installation de l'appareil et de suivre les consignes de sécurité et de mise en garde.

La société Miele ne peut être tenue responsable des dommages dus au non-respect des consignes.

Conservez le mode d'emploi et les instructions de montage et remettez-les à tout nouveau détenteur de l'appareil.

Utilisation conforme aux dispositions

- ▶ Cette hotte aspirante est destinée à être utilisée dans un cadre domestique ou présentant des caractéristiques similaires.
- ▶ Cette hotte aspirante n'est pas conçue pour être utilisée à l'extérieur.
- ▶ Utilisez la hotte uniquement dans le cadre domestique pour aspirer et nettoyer les fumées générées par la cuisson d'aliments. Tout autre type d'utilisation est interdit.
- ▶ La hotte ne peut pas être utilisée en mode recyclage au-dessus d'une cuisinière à gaz pour aérer la pièce d'installation. N'hésitez pas à contacter un spécialiste pour le gaz.

Prescriptions de sécurité et mises en garde

▶ Toute personne qui, pour des raisons d'incapacité physique, sensorielle ou mentale, ou bien de par son inexpérience ou ignorance, n'est pas apte à se servir de cette hotte aspirante en toute sécurité, ne doit pas l'utiliser sans la supervision ou les instructions d'une personne responsable.

Ces personnes sont autorisées à utiliser cette hotte aspirante sans surveillance uniquement si son fonctionnement leur a été expliqué de telle sorte qu'elles puissent la manipuler en toute sécurité. Elles doivent être capables de reconnaître et de comprendre les dangers que présente une erreur de manipulation.

En présence d'enfants dans le ménage

▶ Les enfants de moins de huit ans doivent être tenus à distance de la hotte aspirante, à moins qu'ils ne soient sous surveillance constante.

▶ Les enfants âgés de 8 ans et plus peuvent utiliser la hotte aspirante sans surveillance uniquement si vous leur en avez expliqué le fonctionnement et que la sécurité est garantie. Il est nécessaire de s'assurer qu'ils ont compris les risques encourus en cas de mauvaise manipulation.

▶ Les enfants ne doivent jamais nettoyer ou entretenir la hotte aspirante sans surveillance.

▶ Surveillez toujours les enfants qui se trouvent à proximité de la hotte aspirante. Ne laissez jamais les enfants jouer avec la hotte aspirante.

▶ La lumière de l'éclairage du plan de cuisson est très intense. Veillez à ne pas regarder directement dans la lumière ; cette consigne s'applique plus particulièrement encore pour les bébés.

▶ Risque d'asphyxie ! Par jeu, les enfants risquent de s'asphyxier en s'enroulant dans les matériaux d'emballage (p. ex. avec les films plastiques) ou en se les enfilant sur la tête. Rangez les matériaux d'emballage hors de portée des enfants.

Prescriptions de sécurité et mises en garde

Sécurité technique

► Des travaux d'installation, de maintenance ou des réparations non conformes peuvent entraîner des risques importants pour l'utilisateur. Les travaux d'installation et d'entretien et les réparations ne doivent être effectués que par des spécialistes agréés par Miele.

► Une hotte aspirante endommagée peut présenter des risques pour votre sécurité. Vérifiez qu'elle ne présente aucun dommage visible. Ne mettez jamais en service une hotte aspirante endommagée.

► La sécurité électrique de cette hotte aspirante n'est assurée que si elle est raccordée à une terre de protection installée dans les règles de l'art. Ce préalable revêt une importance fondamentale. En cas de doute, faites vérifier l'installation électrique par un électricien professionnel.

► Le fonctionnement temporaire ou permanent sur un système d'alimentation électrique autonome ou non synchrone au réseau (comme les réseaux autonomes, les systèmes de secours) est possible. La condition préalable au fonctionnement est que le système d'alimentation électrique corresponde aux spécifications de la norme EN 50160 ou similaire.

Les mesures de protection prévues dans l'installation domestique et dans ce produit Miele doivent également être assurées dans leur fonction et leur mode de fonctionnement en fonctionnement isolé ou en fonctionnement non synchrone au réseau ou être remplacées par des mesures équivalentes dans l'installation. Comme décrit, par exemple, dans la publication actuelle de VDE-AR-E 2510-2.

► Les données de raccordement (tension et fréquence) de la plaque signalétique de la hotte doivent impérativement correspondre à celles du réseau électrique pour éviter que la hotte ne soit endommagée.

Comparez-les avant de brancher l'appareil. En cas de doute, interrogez un électricien.

Prescriptions de sécurité et mises en garde

- ▶ Les prises multiples ou les rallonges n'assurent pas la sécurité nécessaire (risque d'incendie). Ne raccordez pas la hotte aspirante au réseau électrique par ce moyen.
- ▶ La hotte aspirante ne doit être utilisée qu'une fois installée afin d'en garantir le bon fonctionnement.
- ▶ Cette hotte aspirante ne doit pas être utilisée à un emplacement non stationnaire (p. ex. à bord d'un bateau).
- ▶ Tout contact avec des connexions sous tension et toute modification de l'agencement électrique et mécanique peuvent vous mettre en danger et risquent de perturber le bon fonctionnement de la hotte aspirante.
Ouvrez le caisson uniquement comme indiqué dans les instructions de montage et de nettoyage. N'ouvrez jamais d'autres parties du caisson.
- ▶ Si la hotte aspirante a été réparée par un service après-vente non agréé par Miele, tout recours en garantie sera rejeté.
- ▶ Un câble d'alimentation abîmé doit uniquement être remplacé par un technicien qualifié.
- ▶ Les ampoules de l'éclairage sont fixées. Elle ne peut être remplacée que par un professionnel agréé par Miele ou par le SAV Miele.
- ▶ Avant toute intervention d'installation, de maintenance ou de réparation, commencez par débrancher votre hotte du secteur électrique. Elle n'est déconnectée du réseau électrique que lorsque :
 - le(s) disjoncteur(s) de l'installation domestique est/sont éteint, ou
 - le(s) fusible(s) de l'installation domestique est/sont entièrement dévissé(s) et sorti(s) de son/leur logement, ou
 - la fiche (si disponible) est débranchée de la prise. Pour ce faire, ne tirez pas sur le cordon d'alimentation mais sur la fiche.

Prescriptions de sécurité et mises en garde

Utilisation simultanée avec un foyer dépendant de l'air ambiant



⚠ Risque d'intoxication liée aux gaz de combustion !
En cas d'utilisation simultanée d'une hotte et d'un foyer dans la même pièce ou le même ensemble d'aération, la plus grande prudence est de rigueur.

Les foyers dépendant de l'air extraient leur air de combustion du lieu d'installation et évacuent leurs gaz d'échappement vers l'air libre via un système d'échappement (par ex. une cheminée). Il peut s'agir de foyers fonctionnant au gaz, au fioul, au bois ou au charbon, d'un circulateur chauffant, d'un chauffe-eau, de tables de cuisson ou de fours.

La hotte aspire l'air ambiant de la cuisine et des pièces voisines. Ceci est également valable pour les modes de cuisson suivant :

- mode évacuation,
- mode recyclage avec un boîtier d'air recyclé situé en dehors de la pièce.

Si l'alimentation en air n'est pas en quantité suffisante, une dépression se forme. L'air de combustion nécessaire au foyer s'amenuise. La combustion fonctionne mal.

Des gaz de combustion toxiques peuvent être refoulés du fût et du conduit dans les pièces.

Danger de mort !

Prescriptions de sécurité et mises en garde

L'utilisation simultanée de la hotte et d'un foyer est sans aucun danger à condition que la dépression ne dépasse pas 4 Pa (0,04 mbar) max. dans la pièce ou l'ensemble d'aération pour éviter le refoulement des gaz brûlés.

Ceci est possible si l'air nécessaire à la combustion peut pénétrer dans la pièce par des ouvertures non hermétiques, telles que des portes ou des fenêtres. Toutefois, l'ouverture qui permet à l'air de pénétrer dans la pièce doit être suffisamment grande. En principe, l'approvisionnement en air fourni uniquement par une ventilation mécanique continue n'est pas suffisant.

Vous devez réfléchir aux possibilités de ventilation du logement avant d'acheter votre hotte. Veuillez consulter une société de ramonage.

Si la hotte est utilisée en mode recyclage, lequel consiste à ramener l'air dans la cuisine, le fonctionnement simultané d'un foyer consommant l'air de la pièce est sans danger.

Prescriptions de sécurité et mises en garde

Utilisation conforme

► Les flammes non recouvertes peuvent être à l'origine d'un incendie.

Ne faites cuire aucun aliment à flamme nue sous la hotte aspirante. Il est donc par exemple interdit de faire flamber ou griller les aliments avec des flammes non recouvertes. Une fois enclenchée, la hotte aspirante aspire les flammes dans le filtre. Il y a risque d'incendie en raison des graisses accumulées.

► En cas d'utilisation d'un brûleur à gaz, un fort dégagement de chaleur de la flamme peut endommager la hotte aspirante.

- Ne laissez jamais un brûleur à gaz allumé si aucun récipient n'est posé dessus. Eteignez le brûleur à gaz lorsque vous retirez le récipient de cuisson, ne serait-ce qu'un instant.
- Sélectionnez une casserole dont le fond convient à la taille du brûleur.
- Réglez la flamme de telle sorte qu'elle ne dépasse en aucun cas du récipient de cuisson.
- Ne faites pas chauffer les récipients de manière excessive (lorsque vous cuisinez avec un wok, par exemple).

► L'eau condensée peut provoquer la formation de corrosion sur la hotte aspirante.

Enclenchez toujours la hotte aspirante dès que vous utilisez un plan de cuisson pour éviter que l'eau condensée ne s'accumule.

► Si elles chauffent de façon excessive, les graisses de cuisson risquent de s'enflammer et la hotte aspirante de s'embraser. Surveillez toujours les casseroles, poêles et friteuses qui contiennent des graisses de cuisson. Les grillades sur un gril électrique doivent également être effectuées sous surveillance permanente.

Prescriptions de sécurité et mises en garde

- ▶ Les dépôts de graisse et les salissures perturbent le bon fonctionnement de l'appareil.
N'utilisez jamais votre hotte aspirante sans filtre à graisses pour bien nettoyer les fumées de cuisson.
- ▶ Lorsque vous cuisinez, tenez compte du fait que la hotte peut chauffer fortement en raison de la chaleur provenant du plan de cuisson.
Ne touchez pas le caisson ni les filtres à graisses tant que la hotte n'a pas refroidi.

Installation conforme

- ▶ Vérifiez dans les indications du fabricant de votre appareil de cuisson que le fonctionnement en combinaison avec une hotte est possible.
- ▶ Ne montez pas la hotte au-dessus de foyers fonctionnant aux combustibles solides.
- ▶ Une distance trop faible entre la table de cuisson et la hotte peut endommager la hotte.
Respectez toujours la distance indiquée au chapitre "Installation" à moins que le fabricant ne recommande une distance de sécurité plus importante.
Si différents appareils de cuisson pour lesquels des distances de sécurité différentes s'appliquent fonctionnent sous la hotte, la distance de sécurité la plus importante doit être respectée.
- ▶ Vous devez respecter les indications du chapitre "Installation" pour fixer la hotte.
- ▶ Les composants peuvent avoir des bords tranchants et causer des blessures.
Portez des gants qui vous protègent contre les coupures pendant le montage.

Prescriptions de sécurité et mises en garde

- ▶ La pose de la conduite d'évacuation d'air ne doit être effectuée qu'à l'aide de tuyaux ou de flexibles en matériau non inflammable. Ceux-ci sont disponibles dans le commerce spécialisé ou auprès du service après-vente.
- ▶ L'air expulsé ne doit pas être amené dans une cheminée à fumée ou à évacuation en service, ni dans une conduite servant à la ventilation d'un foyer dans le local d'installation.
- ▶ Si vous avez prévu d'évacuer l'air dans une cheminée non utilisée, respectez scrupuleusement les consignes locales en termes de sécurité.

Nettoyage et entretien

- ▶ Il existe un risque d'incendie, lorsque le nettoyage n'est pas effectué selon les indications de ce mode d'emploi.
- ▶ La vapeur provenant d'un nettoyeur à vapeur peut atteindre des pièces électroconductrices et provoquer un court-circuit. Pour nettoyer l'appareil, n'utilisez jamais de nettoyeur à vapeur.

Accessoires et pièces détachées

- ▶ N'utilisez que des accessoires d'origine Miele. Si d'autres pièces sont rajoutées ou montées, les prétentions à la garantie et/ou fondées sur la responsabilité du fait du produit deviennent caduques.
- ▶ Seules les pièces d'origine sont garanties par Miele comme répondant entièrement aux exigences de sécurité en vigueur. Les pièces défectueuses ne doivent être remplacées que par de telles pièces.
- ▶ Miele offre une garantie d'approvisionnement de 10 ans minimum et jusqu'à 15 ans pour le maintien en état de fonctionnement des pièces détachées après l'arrêt de la production en série de votre évacuation des buées.

Mise au rebut de l'emballage

Nos emballages sont simples d'utilisation et protègent votre appareil des dommages qui peuvent survenir pendant le transport. Les matériaux d'emballage ont été sélectionnés d'après des critères environnementaux et de facilité d'élimination ; ils sont généralement recyclables.

En participant au recyclage de vos emballages, vous contribuez à économiser les matières premières. Utilisez les collectes de matières recyclables spécifiques aux matériaux et les possibilités de retour. Les emballages de transport sont repris par votre revendeur Miele.

Mise au rebut de l'ancien appareil

Les appareils électriques et électroniques contiennent souvent des matériaux précieux. Cependant, ils contiennent également certains mélanges, substances, et pièces nocifs nécessaires à leur bon fonctionnement et à leur sécurité. Si vous déposez ces appareils usagés avec vos ordures ménagères ou les manipulez de manière non conforme, vous risquez de nuire à la santé des personnes et à l'environnement. Ne jetez jamais vos anciens appareils avec vos ordures ménagères.



Au lieu de cela, rapportez vos appareils dans un point de collecte officiel spécialement dédié à la récupération et au recyclage des appareils électriques et électroniques, mis à disposition gratuitement par votre commune, municipalité, revendeur, ou chez Miele. Vous êtes légalement responsable de la suppression des éventuelles données à caractère personnel figurant sur l'ancien appareil à éliminer. Vous êtes dans l'obligation de retirer, sans les détruire, les piles et accumulateurs usagés non fixés à votre appareil, ainsi que les lampes qui peuvent être retirées sans être endommagées. Rapportez-les dans un point de collecte spécialement dédié à leur élimination, où ils peuvent être remis gratuitement. Veillez, en attendant l'évacuation de l'appareil, à tenir celui-ci hors de portée des enfants.

Schéma descriptif de la hotte aspirante

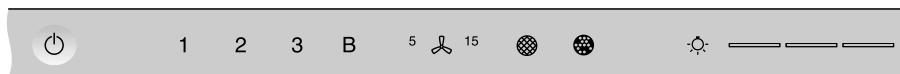
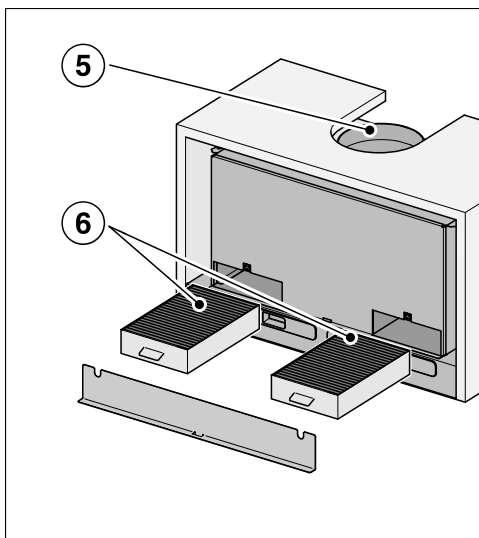
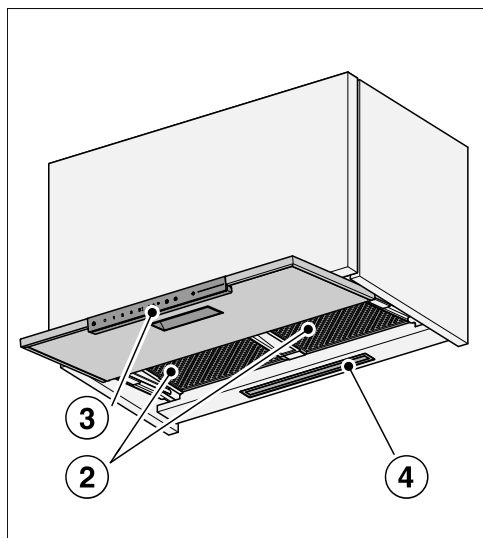
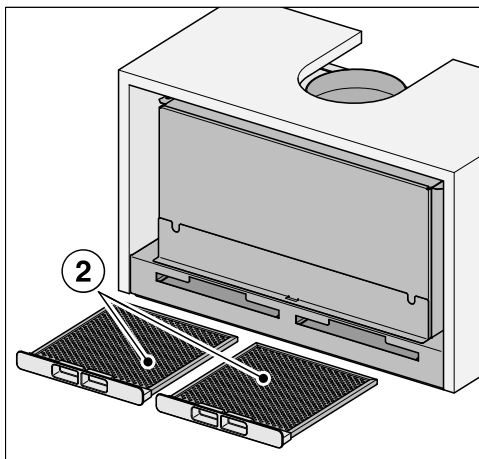
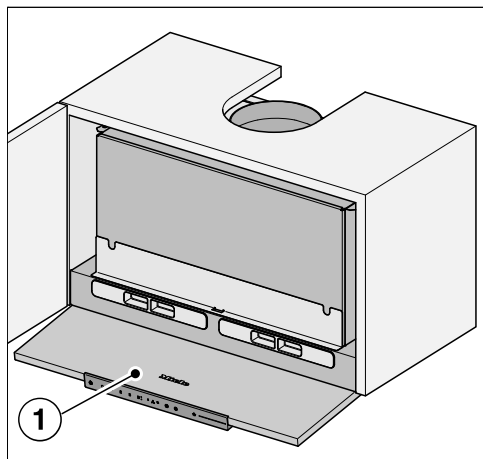

7

8

9

10

11

12

13

Schéma descriptif de la hotte aspirante

- ① Écran anti-buées extractible
- ② Filtre à graisses
- ③ Éléments de commande
- ④ Éclairage du plan de cuisson
- ⑤ Manchon d'évacuation
- ⑥ Filtre à charbon actif
Filtres à charbon actif à usage unique ou régénérables
Accessoires disponibles en option pour le fonctionnement en mode circuit fermé
- ⑦ Touche sensitive pour activer et désactiver la hotte aspirante
- ⑧ Touches sensibles d'activation et de désactivation du ventilateur ainsi que de réglage de la puissance du ventilateur
- ⑨ Touche sensitive pour la fonction d'arrêt différé
- ⑩ Touche sensitive pour le compteur d'heures de fonctionnement du filtre à graisses
- ⑪ Touche sensitive pour le compteur d'heures de fonctionnement du filtre à charbon actif
- ⑫ Touche sensitive pour allumer, éteindre et varier l'éclairage des zones de cuisson
- ⑬ Touches sensibles de sélection et d'affichage des niveaux d'éclairage

Description du fonctionnement

En fonction du modèle de votre hotte aspirante, les modes de fonctionnement suivants sont possibles :

Mode d'évacuation d'air

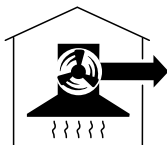

L'air aspiré est épuré par les filtres à graisses, puis évacué vers l'extérieur du bâtiment.

daif0494a

Fonctionnement en circuit fermé

(jeu d'adaptation et filtre à charbons actifs disponibles comme accessoires en option, voir "Caractéristiques techniques")







L'air aspiré est épuré par les filtres à graisses, puis par un filtre à charbons actifs. L'air est ensuite renvoyé dans la cuisine.

daif0494b

Sélectionner le mode évacuation d'air ou mode circuit fermé

Cette hotte aspirante peut fonctionner en mode évacuation d'air ou en mode circuit fermé. La puissance du ventilateur est adaptée en fonction du mode de fonctionnement. Par défaut, la hotte aspirante est configurée en mode circuit fermé. La hotte aspirante doit être commutée en mode évacuation d'air.

Pour basculer en mode évacuation d'air, désactiver le compteur d'heures de fonctionnement pour le ou les filtre(s) à charbon.

- Tirez le panneau anti-condensation.
- Éteignez le ventilateur à l'aide de la touche **2** et l'éclairage à l'aide de la touche .
- Maintenez la touche Arrêt différé  ⁵/₁₅ enfoncée jusqu'à allumage des symboles Filtre à graisse  et Filtre à charbon actif .
- Effleurez le symbole Filtre à charbon actif .

Le symbole Filtre à charbon actif  et un indicateur du niveau d'aspiration clignotent.

- Effleurez la touche **B**.
- Validez le réglage en effleurant la touche Filtre à charbon actif .

Tous les voyants s'éteignent.

Le mode évacuation d'air est désormais actif.

Si vous ne confirmez pas votre choix dans les quatre minutes qui suivent, les anciens réglages sont conservés.

Installer Miele@home

Conditions préalables :

- un réseau Wi-Fi
- l'application Miele
- un compte utilisateur Miele. Le compte utilisateur peut être créé via l'application Miele.

Votre hotte aspirante est équipée d'un module Wi-Fi intégré. Connectez la hotte aspirante à votre réseau Wi-Fi. Vous pouvez ensuite commander la hotte aspirante via l'application Miele.

Si votre plan de cuisson Miele est également connecté au réseau Wi-Fi local, vous pouvez utiliser la commande automatique de la hotte via la fonction Con@ctivity.

Assurez-vous que le signal de votre réseau Wi-Fi est suffisamment fort sur le lieu d'installation de votre hotte.

Vous pouvez vous connecter au réseau domestique Wi-Fi avec l'application Miele ou par WPS.

Première mise en service

Disponibilité Miele@home

L'utilisation de l'App Miele dépend de la disponibilité du service Miele@home de votre pays.

Le service de Miele@home n'est pas disponible dans tous les pays.

Vous trouverez plus d'informations sur la disponibilité de ce service sur notre page Internet www.miele.com.

Application Miele

Vous pouvez télécharger gratuitement l'application Miele depuis l'Apple App Store® ou depuis Google Play Store™.



Connexion via l'application

Vous pouvez créer une connexion réseau avec l'application Miele.

- Installez l'application Miele sur votre terminal mobile.

Pour la connexion, vous avez besoin :

1. du mot de passe de votre réseau Wi-Fi
2. du mot de passe de votre hotte aspirante



Le mot de passe de la hotte aspirante correspond aux neuf derniers chiffres du numéro de fabrication qui se trouve sur la plaque signalétique.

Vous trouverez la plaque signalétique sur le caisson, une fois le couvercle du logement des filtres à graisses démonté.



- Démarrez la connexion de l'app dans l'application. Suivez les étapes de connexion.



S'il vous est demandé d'activer la fonction Wi-Fi de la hotte aspirante, procédez comme suit :

Première mise en service

- Effleurez la touche Marche/Arrêt .

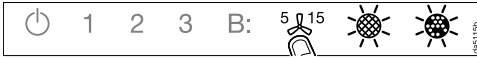
Luminosité faible de tous les symboles qui s'allument.



- Maintenez la touche Arrêt différé  jusqu'à allumage des symboles Filtre à graisse  et Filtre à charbon actif .



- Effleurez la touche **2**.



2 est allumé en continu tandis que **3** clignote.

La hotte aspirante est prête pour la connexion dans les deux minutes qui suivent.



- Suivez les instructions de l'application.

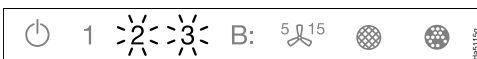

Une fois la connexion établie, **2** et **3** s'allument en continu.



- Quittez le mode connexion de la hotte aspirante en effleurant la touche Arrêt différé .

Vous pouvez à présent commander votre hotte aspirante via l'app.



Connexion par WPS

Votre routeur Wi-Fi doit pouvoir gérer le protocole WPS (WiFi Protected Setup).

- Effleurez la touche Marche/Arrêt .

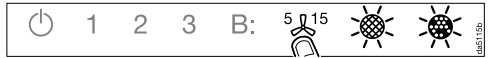
Luminosité faible de tous les symboles qui s'allument.



- Maintenez la touche Arrêt différé  jusqu'à allumage des symboles Filtre à graisse  et Filtre à charbon actif .

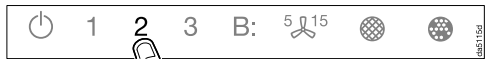

- Effleurez la touche **2**.



2 est allumé en continu tandis que **3** clignote.

Vous devez activer la connexion Wi-Fi simultanément sur votre hotte aspirante et votre routeur WPS.



- Au bout de quelques secondes, appuyez sur la touche **B** de la hotte aspirante.

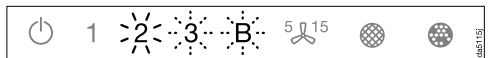

Peu après, **2** s'allume en continu, **3** et **B** clignent.

Vous pouvez connecter la hotte aspirante dans les deux minutes qui suivent.

Première mise en service



- Démarrez la connexion WPS sur votre routeur Wi-Fi.

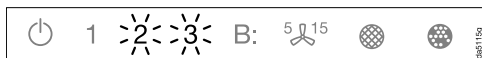

Une fois la connexion établie, **2** et **3** s'allument en continu.



- Quittez le mode connexion de la hotte aspirante en effleurant la touche Arrêt différé ⁵15.

Vous pouvez à présent commander votre hotte aspirante via l'app.

Si la connexion n'a pas pu être établie, c'est que vous n'avez peut-être pas activé la fonction WPS assez rapidement sur votre routeur. Veuillez répéter les étapes indiquées ci-dessus.

Conseil : Si votre routeur Wi-Fi ne prend pas en charge la méthode de connexion par WPS, utilisez la mise en réseau via l'App Miele.



Déconnexion du Wi-Fi (restaurer les réglages d'usine)

Si vous souhaitez établir une nouvelle connexion, vous devez déconnecter votre hotte du réseau Wi-Fi au préalable.

- Effleurez la touche Marche/Arrêt .

Luminosité faible de tous les symboles qui s'allument.



- Maintenez la touche Arrêt différé ⁵15 enfoncée jusqu'à allumage des symboles Filtre à graisse  et Filtre à charbon actif .

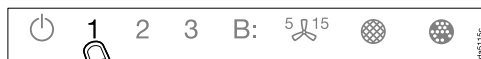

- Effleurez la touche **1**.

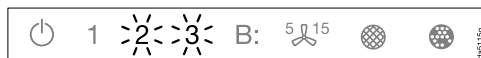

Si votre hotte aspirante est connectée au Wi-Fi, **2** et **3** sont allumés en continu.

Vous pouvez déconnecter la hotte aspirante dans les deux minutes qui suivent.

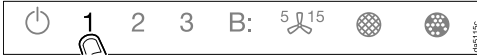

- Effleurez la touche **1**.



- 2** est allumé en continu, **3** clignote.



Au bout de quelques secondes, **2** et **3** clignotent. La hotte aspirante est désormais déconnectée.



- Quittez le mode déconnexion de la hotte aspirante en effleurant la touche Arrêt différé **5**.

L'appareil n'est plus connecté au réseau Wi-Fi. Vous pouvez à présent établir une nouvelle connexion.

Activer Con@ctivity

La fonction Con@ctivity correspond à une méthode de communication directe entre une table de cuisson électrique Miele et une hotte Miele. Elle permet de commander automatiquement la hotte en fonction de l'état de fonctionnement de la table de cuisson électrique Miele.

- Lorsque la zone de cuisson est activée, l'éclairage et le ventilateur sont activés après un bref délai.
- Pendant la cuisson, la hotte aspirante choisit automatiquement le niveau de puissance en fonction du nombre de zones de cuisson activées et des niveaux de puissance sélectionnés.
- Une fois la cuisson terminée, le ventilateur et l'éclairage des zones de cuisson fonctionnent encore un certain temps, puis s'éteignent automatiquement.

Pour des informations détaillées sur le fonctionnement, consultez le chapitre "Commande".

Première mise en service

Con@ctivity via réseau Wi-Fi local (Con@ctivity 3.0)

Conditions préalables :

- Réseau Wi-Fi domestique
- Plan de cuisson Miele compatible Wi-Fi

- Connectez la hotte aspirante et votre plan de cuisson au réseau Wi-Fi local (voir section “Activer Miele@home”).

La fonction Con@ctivity est automatiquement activée.

Con@ctivity via une connexion directe par ondes Wi-Fi (Con@ctivity 3.0)

Condition préalable :



- Plan de cuisson Miele compatible Wi-Fi

Si vous ne disposez pas de réseau local, vous pouvez établir une connexion directe entre votre plan de cuisson et votre hotte.

- Effleurez la touche Marche/Arrêt .

Luminosité faible de tous les symboles qui s’allument.



- Maintenez la touche Arrêt différé  enfoncée jusqu’à allumage des symboles Filtre à graisse  et Filtre à charbon actif .

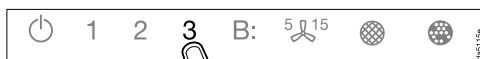

- Effleurez la touche **3**.



2 est allumé en continu tandis que **3** clignote.

La hotte aspirante est prête pour la connexion dans les deux minutes qui suivent.

- Amorcez la connexion Wi-Fi sur le plan de cuisson. Pour ce faire, consultez le mode d'emploi du plan de cuisson.



Une fois la connexion établie, **2** et **3** s'allument en continu.



- Quittez le mode connexion de la hotte aspirante en effleurant la touche Arrêt différé 5^{15} .

La fonction Con@ctivity est désormais activée.

Si vous avez établi une connexion directe par ondes Wi-Fi, vous ne pouvez plus raccorder votre plan de cuisson et votre hotte aspirante à votre réseau Wi-Fi local. Pour changer cela, vous devrez au préalable désactiver la connexion Wi-Fi directe entre le plan de cuisson et la hotte aspirante (voir section "Déconnexion du Wi-Fi").

Renouveler la connexion

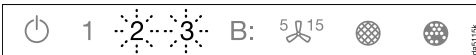

Si la connexion n'est pas possible, **2** et **3** clignotent ou le processus est interrompu par la hotte aspirante.

- Désactivez la connexion au niveau de la hotte aspirante (voir section "Déconnexion du Wi-Fi") et au niveau du plan de cuisson.
- Renouvelez la connexion.

Commande (fonctionnement automatique)

Quand la fonction Con@ctivity est activée, la hotte aspirante travaille toujours en mode automatique (voir chapitre “Première mise en service”, section “Activer Con@ctivity”).

Si vous souhaitez utiliser la hotte aspirante en mode manuel, consultez le chapitre “Commande (mode manuel)”, section “Cuisson sans la fonction Con@ctivity”.

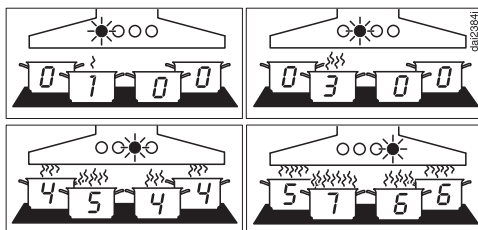

Exemples pour les niveaux de puissance 1 à B

Cuisiner avec la fonction Con@ctivity (mode automatique)

- Activez une zone de cuisson en sélectionnant le niveau de puissance de votre choix.

L'éclairage de la hotte aspirante s'active.

- Sortez l'écran anti-buées.

L'aspiration démarre à la puissance **2**.

Pendant la cuisson, la hotte aspirante choisit automatiquement le niveau de puissance.

C'est la puissance totale du plan de cuisson qui est prise en compte, à savoir le nombre de zones de cuisson activées et les niveaux de puissance sélectionnés.

- Si vous augmentez la puissance de cuisson ou que vous activez simultanément plusieurs zones sur le plan de cuisson, la hotte aspirante augmente sa puissance d'aspiration.
- Si vous réduisez la puissance de cuisson ou que vous éteignez des zones de cuisson, le niveau d'aspiration est adapté en conséquence.

Temps de réaction

La hotte aspirante réagit avec un certain délai et prend ainsi en compte le fait que la modification du niveau de puissance au niveau du plan de cuisson n'entraîne pas d'augmentation ou de réduction immédiate des vapeurs de cuisson.

Comme le plan de cuisson envoie les informations à intervalle régulier à la hotte, ceci peut entraîner un léger délai de réaction.

La réaction a lieu au bout de quelques secondes ou minutes.

Commande (fonctionnement automatique)

Rôtissage

- Allumez une zone de cuisson sur le niveau de puissance le plus élevé, par exemple pour faire chauffer le récipient de cuisson avant de faire revenir des aliments. Repassez sur un niveau de puissance plus faible dans un laps de temps compris entre 10 secondes env. et 4 minutes (60 secondes à 5 minutes pour un plan de cuisson Highlight).

La hotte aspirante détecte un rôtissage.

La hotte aspirante se met en marche et passe au niveau de puissance 3 après que le niveau de puissance a été réduit au niveau du plan de cuisson et reste à ce niveau de puissance pendant environ 5 minutes.

Ensuite, le niveau de puissance est de nouveau sélectionné par la fonction Con@ctivity.

Vous pouvez aussi anticiper et sélectionner une autre puissance d'aspiration manuellement.

Arrêt

- Arrêtez toutes les zones de cuisson.

La puissance d'aspiration diminue graduellement pendant les minutes qui suivent puis le moteur s'arrête.

L'air de la cuisine sera ainsi débarrassé des fumées et odeurs résiduelles.

- Le moteur bascule aussitôt du niveau Booster à la puissance 3.
- De la puissance 3, l'aspiration redescend ensuite au niveau 2 au bout d'1 minute.
- Puis la puissance d'aspiration passe du niveau 2 au niveau 1 au bout de 2 minutes.
- Après 2 minutes à la vitesse 1, le ventilateur s'arrête.
- L'éclairage du plan de cuisson s'arrête après 30 secondes.

La cuisson est terminée.

Si l'écran anti-buées reste sorti, la hotte s'enclenchera automatiquement dès que la hotte sera enclenchée.

Quelques secondes après l'enclenchement du plan de cuisson, le ventilateur s'allume, d'abord brièvement au niveau **2**, puis immédiatement au niveau **1**. Le fonctionnement se poursuit de façon automatique.

Commande (fonctionnement automatique)

Interrompre momentanément le mode automatique

Vous pouvez quitter le mode automatique momentanément pendant la cuisson si vous :

- sélectionnez une autre puissance manuellement,
- arrêtez la hotte aspirante manuellement, ou
- activez la fonction d'arrêt différé  de la hotte aspirante. Le ventilateur s'arrête à l'issue du délai d'arrêt sélectionné, tandis que l'éclairage reste activé.

Vous pouvez maintenant utiliser les fonctions de la hotte aspirante manuellement (voir chapitre "Commande (mode manuel)").

Retour au mode automatique

La hotte aspirante retourne en mode automatique si :

- Après sélection manuelle d'un niveau d'aspiration, vous ne faites aucun réglage au niveau de la hotte aspirante pendant 5 minutes.
- La puissance d'aspiration choisie manuellement correspond de nouveau à la puissance automatique.
- Le ventilateur de la hotte aspirante et le plan de cuisson sont restés éteints 30 secondes minimum.
Le mode automatique reprend donc au prochain démarrage du plan de cuisson.

Vous pouvez également utiliser la hotte aspirante en mode manuel tout au long du processus de cuisson.

- Pour ce faire, enclenchez le ventilateur de la hotte aspirante **avant** le plan de cuisson.

Si, après la cuisson, la hotte aspirante et le plan de cuisson sont restés éteints 30 secondes minimum, la hotte aspirante fonctionnera de nouveau en mode automatique la prochaine fois que vous activerez le plan de cuisson.

Commande (fonctionnement manuel)

Cuisiner sans fonction Con@ctivity (mode manuel)

La hotte aspirante peut être utilisée manuellement dans les conditions suivantes :

- La fonction Con@ctivity n'est pas activée.
- Vous avez désactivé provisoirement la fonction Con@ctivity (voir chapitre "Commande (mode automatique)", section "Interrompre momentanément le mode automatique").

Activer le ventilateur

Enclenchez le ventilateur dès que vous commencez à cuisiner. Les vapeurs sont ainsi évacuées dès le début de la cuisson.

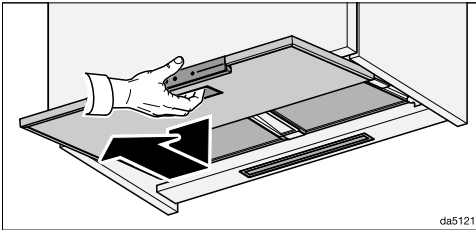

- Sortez l'écran anti-buées. Il est recommandé de laisser l'écran anti-buées entièrement sorti afin de garantir une aspiration optimale et un fonctionnement silencieux.

Le ventilateur se met en marche au niveau **2**.

Sélection du niveau de puissance

En cas de dégagement léger à prononcé de vapeurs et odeurs de cuisson, vous pouvez sélectionner les niveaux de puissance **1** à **3**.

Pour des opérations de courte durée dégageant de fortes odeurs et fumées, quand vous saisissez de la viande par exemple, choisissez le niveau Booster **B**.

- Sélectionnez le niveau de puissance souhaité en effleurant l'une des touches **1** à **B**.

Sélectionnez le deuxième niveau Booster

- Lorsque vous sélectionnez le niveau Booster, le symbole **B** s'allume. Pour augmenter le niveau de puissance, effleurez à nouveau la touche **B**.

Le symbole **B** s'allume.

Le deuxième niveau Booster est activé. La puissance de ventilation est brièvement augmentée.

Désactivation des niveaux Booster

Si le Powermanagement (gestion de puissance) est activé (préprogrammé), le premier niveau Booster **B** repasse automatiquement au niveau **3** au bout de cinq minutes.

Le deuxième niveau Booster **B** est désactivé au bout de deux minutes (même si le Powermanagement (gestion de puissance) est désactivé).







Commande (fonctionnement manuel)

Sélectionner l'arrêt différé

Laissez fonctionner le ventilateur encore quelques minutes après la fin de la cuisson. L'air de la cuisine est ainsi débarrassé des fumées et odeurs résiduelles.

Cela permet également de prévenir la formation de résidus et des odeurs en résultant.

La fonction arrêt différé permet de programmer l'arrêt automatique du ventilateur après un délai défini.

- Une fois la cuisson terminée, laissez le ventilateur activé et effleurez la touche d'arrêt différé  ⁵  ¹⁵
- 1 fois : le ventilateur s'arrête au bout de 5 minutes (**5**  est allumé).
- 2 fois : le ventilateur s'arrête au bout de 15 minutes ( **15** est allumé).
- Si vous appuyez de nouveau sur la touche d'arrêt différé ⁵  ¹⁵, le ventilateur reste activé (⁵  ¹⁵ s'éteint).



Désactiver le ventilateur

- Si vous effleurez à nouveau la touche du niveau de puissance activé, le ventilateur s'éteint.
- Même si vous rentrez le panneau anti-condensation, le ventilateur s'arrête.

Allumer/Éteindre/Variation l'intensité de l'éclairage des zones de cuisson

- Vous pouvez enclencher et déclencher l'éclairage du plan de cuisson en sortant et en rentrant l'panneau anti-condensation.
- Lorsque l'panneau anti-condensation est sorti, vous pouvez activer et désactiver l'éclairage à l'aide la touche .

Activé, l'éclairage s'allume à la luminosité maximale. Les trois barres à côté de la touche Éclairage  sont allumées.

- Maintenez la touche  enfoncée lorsque l'éclairage est activé. L'intensité baisse alors progressivement jusqu'à ce que vous relâchiez la touche.
- Si vous maintenez à nouveau la touche d'éclairage  enfoncée, la luminosité s'intensifiera jusqu'à ce que vous relâchiez la touche.

- Ou bien, vous pouvez sélectionner trois niveaux de luminosité en effleurant les barres situées à côté de la touche Éclairage .

Arrêt de sécurité

Si la fonction gestion de puissance est désactivée, le ventilateur et l'éclairage de la table de cuisson de la hotte s'éteignent automatiquement au bout de 12 heures.

- Pour la rallumer, effleurez la touche Marche/Arrêt .

Tous les réglages s'effectuent lorsque la hotte aspirante est éteinte.

- Retirez le panneau anti-condensation et éteignez le ventilateur et l'éclairage.

Modifier le compteur des filtres à graisses





Vous pouvez adapter le compteur d'heures de fonctionnement à vos habitudes culinaires.

L'intervalle entre les nettoyages est réglé en usine sur 30 heures.

- Si vous faites souvent rôtir ou frire des aliments, il est préférable de le réduire à 20 heures.
- Même si vous ne cuisinez que de temps en temps, nous vous recommandons de régler un intervalle de nettoyage court. Cela permet de prévenir le durcissement des graisses et de faciliter le nettoyage.
- Un intervalle plus long, de 40 ou 50 heures, est approprié si vous cuisinez régulièrement avec très peu de graisse.

- Effleurez la touche Marche/Arrêt .

Luminosité faible de tous les symboles qui s'allument.

- Maintenez la touche Arrêt différé ⁵ ¹⁵ enfoncée jusqu'à allumage des symboles Filtre à graisse  et Filtre à charbon actif .

- Effleurez le symbole Filtre à graisse .

Le symbole Filtre à graisse  et un indicateur du niveau d'aspiration clignotent.

Les indicateurs **1** à **B** indiquent la durée réglée :

Indicateur 1	20 heures
Indicateur 2	30 heures
Indicateur 3	40 heures
Indicateur B	50 heures

- Sélectionnez la durée de fonctionnement souhaitée en effleurant les chiffres.
- Confirmez ce choix avec la touche Filtre à graisse . Si vous ne confirmez pas votre choix dans les quatre minutes qui suivent, les anciens réglages sont conservés.

Modifier les réglages

Modifier ou désactiver le compteur d'heures de fonctionnement du filtre à charbon actif

L'utilisation des filtres à charbons actifs est indispensable lorsque l'appareil fonctionne en circuit fermé.

Vous pouvez adapter le compteur d'heures de fonctionnement à vos habitudes culinaires.

Vous devez le désactiver pour le fonctionnement en mode évacuation.

Le réglage d'usine du délai de remplacement correspond à 180 heures de fonctionnement.

- Effleurez la touche Marche/Arrêt (⏻).

Luminosité faible de tous les symboles qui s'allument.

- Maintenez la touche Arrêt différé ⁵⏻¹⁵ enfoncée jusqu'à allumage des symboles Filtre à graisse (⊗) et Filtre à charbon actif (⊗).

- Effleurez le symbole Filtre à charbon actif (⊗).

Le symbole filtre à charbon actif (⊗) et un indicateur du niveau d'aspiration clignotent.

Les indicateurs **1** à **B** indiquent la durée réglée :

Indicateur 1	120 heures
Indicateur 2	180 heures
Indicateur 3	240 heures
Indicateur B	désactivé

- Sélectionnez la durée de fonctionnement souhaitée en effleurant les chiffres.
- Validez le réglage en effleurant la touche Filtre à charbon actif (⊗). Si vous ne confirmez pas votre choix dans les quatre minutes qui suivent, les anciens réglages sont conservés.

Désactiver le Powermanagement

Il faut toutefois garder à l'esprit que la désactivation peut engendrer une augmentation de la consommation énergétique.

Activer/désactiver le Powermanagement

- Effleurez la touche Marche/Arrêt (⏻).

Luminosité faible de tous les symboles qui s'allument.

- Maintenez la touche Arrêt différé ⁵⏻¹⁵ enfoncée.

Après quelques secondes, les symboles Filtre à graisse (⊗) et Filtre à charbon actif (⊗) s'allument, cinq secondes plus tard, l'indicateur du niveau d'aspiration **1** s'allume.

L'écran antibuées sort.

- Puis appuyez successivement sur
 - la touche Éclairage (⊙),
 - la touche **1**, puis de nouveau sur
 - la touche Éclairage (⊙).

Si la gestion de puissance Powermanagement est activée, les indicateurs **1** et **B** restent allumés en continu.

Si elle est désactivée, les indicateurs **1** et **B** clignotent.

- Appuyez sur la touche **1** pour désactiver le Powermanagement.

Les indicateurs **1** et **B** clignotent.

- Pour activer la fonction, appuyez sur la touche **B**.

Les indicateurs **1** et **B** restent allumés en continu.

- Validez votre choix à l'aide de la touche Arrêt différé .

Toutes les lampes s'éteignent.

Si vous ne confirmez pas votre choix dans les quatre minutes qui suivent, les anciens réglages sont conservés.



Signal sonore des touches sensibles

Si vous sélectionnez une fonction à l'aide des touches sensibles, un bref signal sonore de validation retentit.

Le signal sonore peut être désactivé.

- Effleurez la touche Marche/Arrêt .

Luminosité faible de tous les symboles qui s'allument.

- Maintenez la touche Arrêt différé  enfoncée jusqu'à allumage des symboles Filtre à graisse  et Filtre à charbon actif .

- Effleurez la touche **B**.

Le signal sonore est désactivé.

- Si vous souhaitez réactiver le signal sonore, procédez de la même manière.

Si la hotte aspirante a été déconnectée du réseau électrique ou qu'une panne de courant est survenue, le signal sonore est réactivé, indépendamment du dernier réglage.

Conseils d'économie d'énergie

Cette hotte aspirante, économe en énergie fonctionne de manière très efficace. Les mesures suivantes participent à une utilisation économique :

- Lors de la cuisson, veillez à bien aérer votre cuisine. Si l'amenée d'air est insuffisante en mode d'évacuation, la hotte aspirante ne fonctionne pas de manière efficace et des bruits de fonctionnement se font entendre.
- Cuisinez à puissance réduite sur votre plan de cuisson. En effet lorsqu'il y a peu de vapeurs de cuisson, le niveau de puissance de la hotte aspirante peut rester faible et la consommation énergétique est plus basse.
- Nettoyez ou remplacez les filtres régulièrement. Des filtres fortement encrassés réduisent la puissance d'aspiration, augmentent le risque d'incendie et vont à l'encontre de bonnes pratiques d'hygiène.
- Utilisez la fonction Con@ctivity. La hotte aspirante s'allume et s'éteint automatiquement. Elle sélectionne le niveau de puissance optimal selon la situation de cuisson et veille ainsi à une consommation énergétique réduite.
- Si vous commandez la hotte manuellement, respectez ce qui suit :
 - Vérifiez sur la hotte le niveau de puissance sélectionné. La plupart du temps, un niveau de puissance bas est suffisant. Utilisez le niveau de puissance Booster uniquement lorsque cela s'avère nécessaire.
 - En cas de fort dégagement de vapeurs de cuisson, ne tardez pas à sélectionner un niveau de puissance élevé. Ce sera plus efficace que d'essayer de disperser les vapeurs de cuisson en rallongeant la durée de fonctionnement de la hotte.
 - Pensez à éteindre la hotte une fois la cuisson terminée. Si, une fois la cuisson terminée, l'air de la cuisine doit encore être renouvelé du fait de la présence de buées et d'odeurs résiduelles, vous pouvez utiliser la fonction d'arrêt différé de la hotte. Le ventilateur s'éteindra automatiquement au terme de la durée renseignée.

 Avant la maintenance ou l'entretien, débranchez la hotte aspirante du réseau électrique (voir chapitre "Prescriptions de sécurité et mises en garde").

Caisson

Généralités

 Les surfaces et les éléments de commande sont sensibles aux rayures et aux coupures.

Respectez donc les conseils de nettoyage figurant ci-dessous.

- Ne nettoyez les surfaces et les éléments de commande qu'avec une éponge douce et une solution d'eau chaude à base de liquide vaisselle.
- Séchez ensuite les surfaces avec un chiffon doux.

N'employez pas

- de détergents à base de soude, d'acide, de chlore ou de solvant,
- de produits de nettoyage abrasifs comme la poudre ou la crème à récurer, les éponges abrasives comme des grattoirs ou des éponges usagées contenant encore des restes de produit abrasif.

Remarques concernant les surfaces en inox

Au-delà des consignes générales, un produit de lavage pour inox non abrasif convient au nettoyage des surfaces en acier inoxydable.

Afin d'empêcher un réencrassement rapide, le traitement avec un produit spécial inox est recommandé (disponible chez Miele).

Conseils d'entretien des surfaces en verre

- Vous pouvez également nettoyer les surfaces en verre avec un produit d'entretien pour les vitres disponible dans le commerce.

Nettoyage et entretien

Filtres à graisses

⚠ Risque d'incendie

Les filtres à graisses saturés sont inflammables.

Nettoyez régulièrement le filtre à graisses.

Les filtres à graisses métalliques réutilisables de l'appareil retiennent les particules solides des fumées de cuisson (graisses, poussières, etc.) et empêchent tout encrassement de la hotte aspirante.

Les filtres à graisses doivent être nettoyés régulièrement.

Si vos filtres à graisses sont trop encrassés, la puissance d'aspiration risque de diminuer significativement. Par conséquent, votre hotte aspirante et votre cuisine seront sales plus rapidement.

Intervalle de nettoyage

La graisse accumulée se solidifie au fil du temps et rend le nettoyage du filtre difficile. Il est donc recommandé de nettoyer les filtres à graisses toutes les 3 à 4 semaines.

Le compteur d'heures de fonctionnement vous rappelle de changer régulièrement les filtres à graisses lorsque le symbole correspondant  s'allume.

Extraction des filtres à graisses

⚠ Faites attention à ne pas faire tomber le filtre lorsque vous le manipulez.

Vous risquez d'endommager la zone de cuisson et le filtre lui-même.

Tenez fermement le filtre lorsque vous le manipulez.

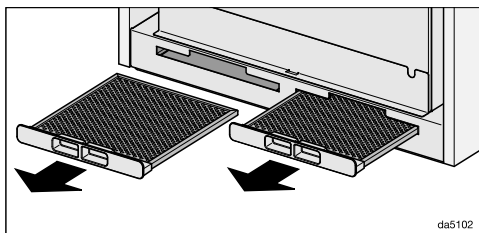

- Sortez les filtres à graisses de leur logement sur la face avant de la carrosserie.

Nettoyage manuel des filtres à graisses

- Nettoyez les filtres à graisses avec une brosse à vaisselle dans de l'eau chaude additionnée de liquide vaisselle doux. N'utilisez pas de liquide vaisselle concentré.

Produits de nettoyage à ne pas utiliser

Certains produits de nettoyage peuvent endommager la surface des filtres s'ils sont utilisés régulièrement.

N'utilisez pas :

- de détergents anticalcaires,
- de poudre ou crème à récurer,
- de produits multi-usages agressifs ou de sprays dégraissants,
- de décapants pour four.

Lavage des filtres à graisses au lave-vaisselle

- Disposez le filtre à graisses verticalement ou incliné dans le panier inférieur du lave-vaisselle. Vérifiez que le bras de lavage peut tourner.
- Utilisez un produit de lavage du commerce.
- Sélectionnez un programme avec une température de lavage située entre 50 °C et 65 °C.

En fonction du détergent utilisé, le nettoyage du filtre à graisse au lave-vaisselle peut décolorer sa face interne de façon définitive. Cela n'a aucune incidence sur leur bon fonctionnement.

Après le nettoyage

- Après avoir nettoyé les filtres à graisses, posez-les sur une surface absorbante pour les faire sécher.
- Après avoir retiré les filtres à graisses, nettoyez également les parties du caisson qui sont accessibles afin d'enlever les dépôts de graisse. Vous éliminerez ainsi les risques d'incendie.
- Remettez les filtres à graisse en place.

Remettre à zéro le compteur des filtres à graisse

Le compteur des filtres à graisse doit être remis à zéro après le nettoyage.

- Lorsque le ventilateur est allumé, effleurez la touche du Filtre à graisse  pendant environ 3 secondes, jusqu'à ce que seul l'indicateur 1 clignote.

Le symbole Filtre à graisse  s'éteint.

Remplacer les filtres à graisses

Une utilisation et un nettoyage réguliers peuvent entraîner l'usure des surfaces de filtre.

Si vous constatez des dommages, remplacez les filtres à graisses.

Pour vous procurer des filtres à graisses, rendez-vous chez votre revendeur (voir à la fin du présent mode d'emploi) ou contactez le service après-vente Miele.

Nettoyage et entretien

Filtres à charbons actifs

En mode recyclage, la hotte doit être équipée de deux filtres à charbon actif en plus des filtres à graisses. Ceux-ci permettent d'absorber les odeurs de cuisson.

Pour trouver les filtres à charbon actif, rendez-vous sur notre boutique en ligne, chez votre revendeur, ou contactez le SAV Miele (voir à la fin du présent mode d'emploi).

Vous trouverez la désignation du type dans le chapitre "Caractéristiques techniques".

Installer/remplacer le filtre à charbon actif

Au-dessus des filtres à graisses se trouvent les logements dans lesquels sont insérés les filtres à charbons actifs.

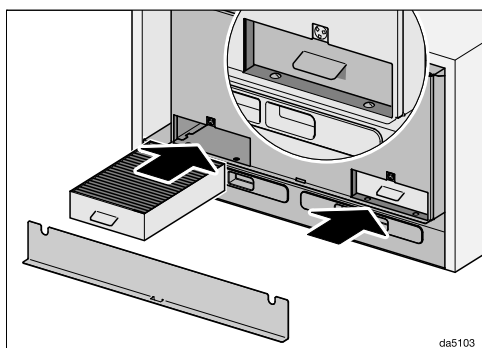

- Enlevez le couvercle. Il est maintenu par des aimants.
- Sortez les filtres à charbon actif de leur emballage.
- Introduisez les filtres à charbon actif dans leurs logements jusqu'en butée.
- Remettez le couvercle en place.

Intervalle de remplacement

Remplacez les filtres à charbon actifs lorsqu'ils ne retiennent plus suffisamment les odeurs, au minimum tous les 6 mois.

Le compteur d'heures de fonctionnement vous rappelle de changer régulièrement les filtres à charbon actif  lorsque le symbole des filtres à charbon actif s'allume.

Remettre à zéro le compteur d'heures de fonctionnement du filtre à charbon actif

Le compteur d'heures de fonctionnement doit être remis à zéro après le remplacement.

- Lorsque le ventilateur est allumé, appuyez sur la touche Filtre à charbon actif  pendant environ 3 secondes, jusqu'à ce que seul l'indicateur **1** clignote.

Le symbole Filtre à charbon actif  s'éteint.

Éliminer le filtre à charbon actif

- Vous pouvez éliminer les filtres à charbons actifs avec les ordures ménagères.

Filtres à charbon actif régénérables

Des filtres à charbon actif régénérables sont disponibles pour cette hotte. Ils peuvent être utilisés plusieurs fois si vous les régénérez dans le four.

Respectez le mode d'emploi correspondant pour l'utilisation.

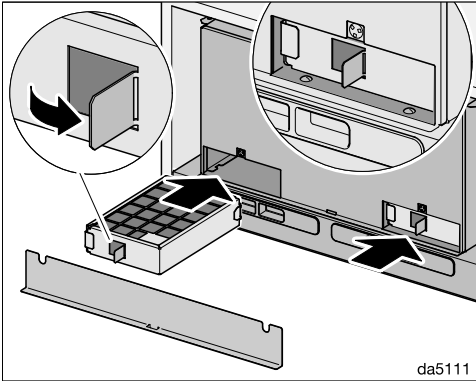

- Pliez la languette, par exemple à l'aide d'un tournevis. La languette permet d'extraire le filtre à charbon actif pour le retirer.
- Introduisez les filtres à charbon actif dans leurs logements jusqu'en butée.
- Remettez le couvercle en place.

Contact en cas d'anomalies

En cas d'anomalies auxquelles vous n'arrivez pas à remédier vous-même, veuillez vous adresser par exemple à votre revendeur Miele ou au SAV Miele.

Vous pouvez réserver une intervention du SAV Miele en ligne, sur www.miele.com/service.

Les coordonnées du SAV Miele figurent en fin de notice.

Veuillez indiquer au SAV la référence du modèle et le numéro de fabrication (N° fab./SN/N°). Ces deux indications figurent sur la plaque signalétique.

Emplacement de la plaque signalétique

Vous trouverez la plaque signalétique sur le caisson, une fois le couvercle du logement des filtres à graisses démonté.

Garantie

La durée de garantie est de 2 ans.

Pour de plus amples informations, veuillez consulter les conditions de garantie fournies.

Avant l'installation

 Avant l'installation, veuillez tenir compte de toutes les informations mentionnées dans ce chapitre et du chapitre "Consignes de sécurité et mises en garde".

Conseils de montage

- Pour une évacuation optimale des fumées de cuisson, veillez à ce que la hotte aspirante soit centrée au-dessus du plan de cuisson, et non décalée sur le côté.
- Si possible, le plan de cuisson doit être de préférence plus étroit que la hotte. Le plan de cuisson doit présenter la même largeur, maximum.
- L'emplacement de montage doit être facilement accessible. La hotte aspirante doit être facilement accessible et démontable au cas où une réparation serait nécessaire. Veuillez en tenir compte lors de l'agencement des meubles de cuisine, étagères, éléments de plafond et de décoration autour de la hotte aspirante.

Matériel d'installation

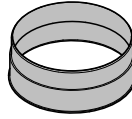

1 manchon d'évacuation
pour une conduite d'évacuation de
150 mm de \varnothing

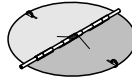

1 clapet anti-retour
à intégrer dans le raccord de sortie
d'air du bloc moteur (ne s'applique pas
au fonctionnement en mode circuit fer-
mé). Sur certains modèles, le clapet
anti-retour est déjà livré monté.

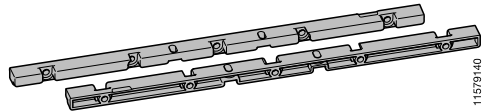

Deux suspensions
pour le montage dans un meuble

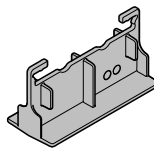

Un gabarit de perçage

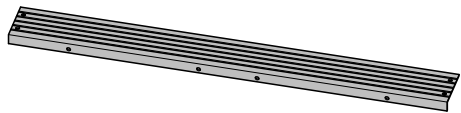

1 baguette d'écartement
pour dissimuler la fente entre la paroi
arrière de l'appareil et le mur

08565780

08272520

11579140

11858020

11597850

Installation

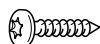

Six vis 4 x 15 mm



Quatre vis M4 x 16 mm

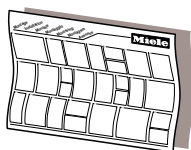

Notice de montage

Les différentes étapes du montage sont décrites sur la notice de montage.

Matériel d'installation pour le fonctionnement en circuit fermé

Pour le fonctionnement en circuit fermé, vous avez besoin des accessoires suivants, disponibles en option.

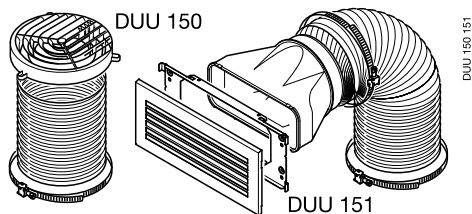

Kit de montage DUU 15x

comprend un dérivateur, un flexible et des colliers de serrage (DUU 150 pour le haut du meuble ou DUU 151 pour les côtés ou la façade du meuble).

01056271

Autre matériel d'installation

(Accessoires disponibles en option)

07602740

dna3enle

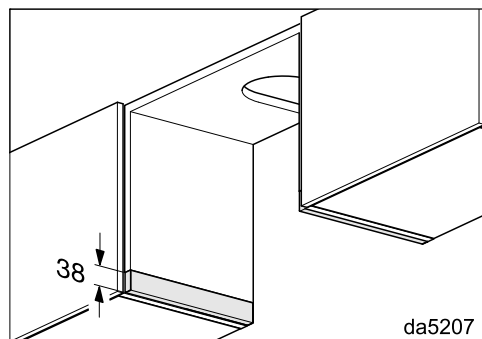

Bandeaux de rattrapage DASL 38

Vous avez besoin de bandeaux de rattrapage si vous remplacez avec cette hotte un appareil de la série DA 35xx ou DA 36xx et que vous souhaitez continuer à utiliser le meuble existant. Vous pouvez adapter la hauteur des côtés du meuble à l'aide des bandeaux de rattrapage.

DUU 150 151

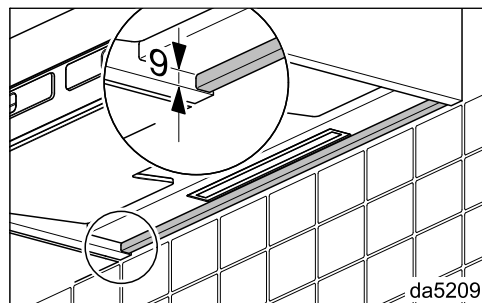

Bandeau de rattrapage DASB 60, DASB 90

Le bandeau de rattrapage permet de compenser la hauteur à l'arrière de la hotte, par exemple par rapport à un carrelage. Le bandeau de rattrapage peut également être monté avec la baguette d'écartement.

Dimensions de l'appareil

Fig. 1 : DAS 8630 dans un meuble de 600 mm de largeur.

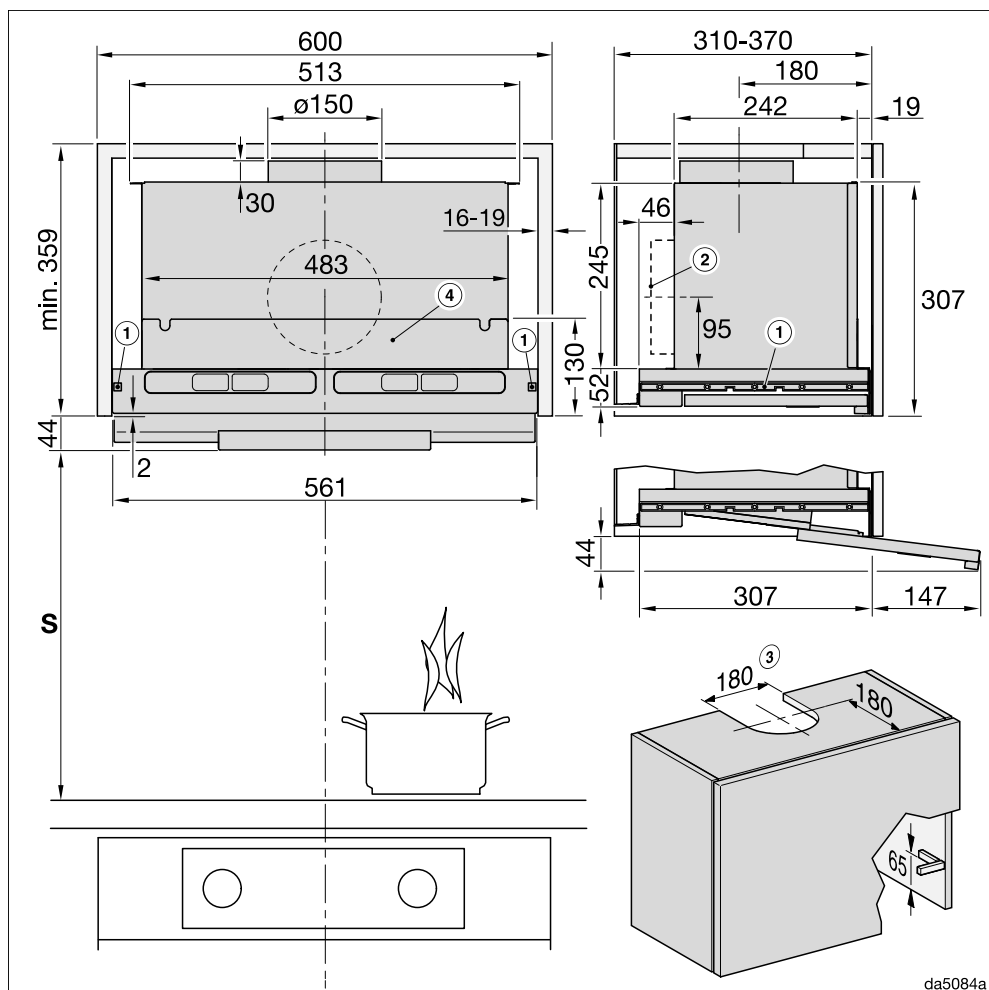

da5084a

Le schéma n'est pas à l'échelle

Installation

Fig. 2 : DAS 8930 dans un meuble de 900 mm de largeur.

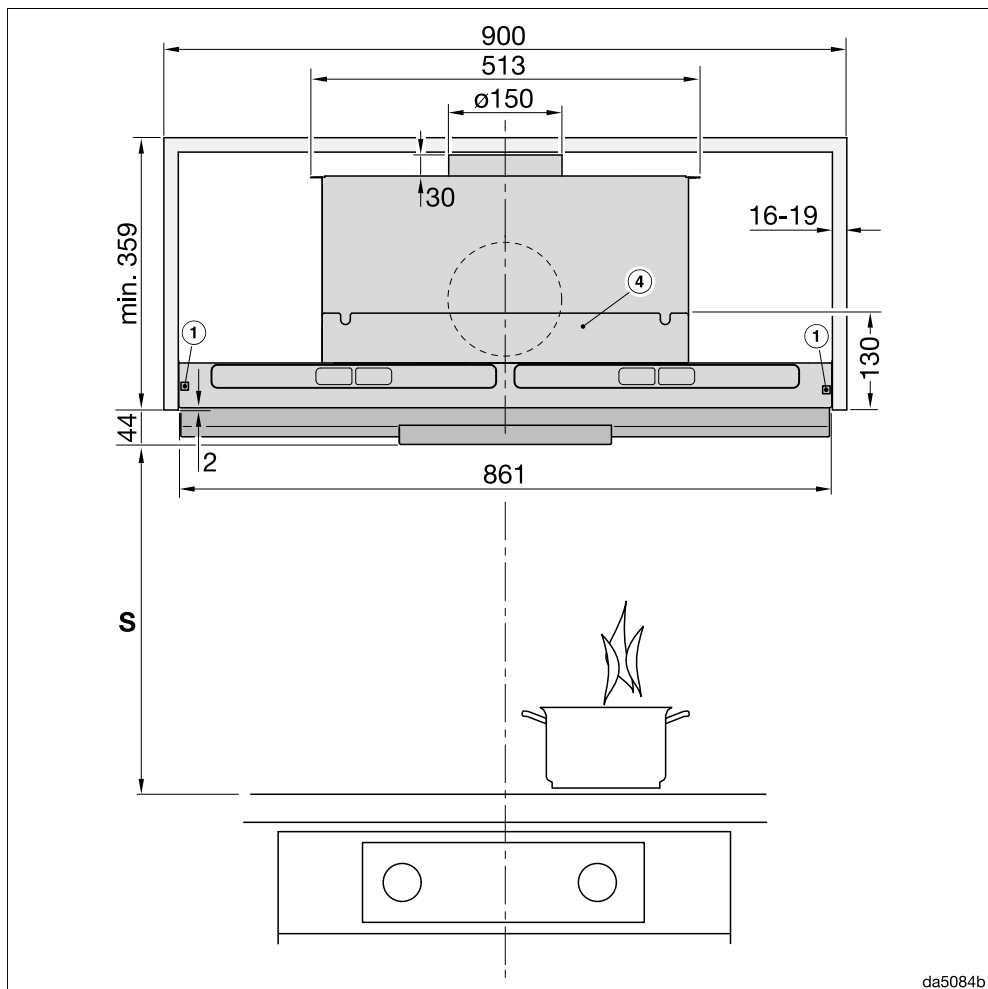

da5084b

Le schéma n'est pas à l'échelle

Pour la vue de côté, se référer à la fig. 1

Notes de bas de page pour les Fig. 1 et 2 :

- ① Les suspensions conviennent pour les meubles avec des épaisseurs de paroi de 16 à 19 mm.
- ② Raccord d'évacuation également possible vers l'arrière.
- ③ Découpe pour mode évacuation d'air ou fonctionnement en circuit fermé avec kit d'adaptation DUU 150

- ④ Le meuble haut peut être équipé d'une paroi de séparation après montage. Les filtres à graisses et les filtres à charbon actif (en mode recyclage) doivent rester accessibles.

Distance entre plan de cuisson et hotte aspirante (S)

Lorsque vous choisissez la distance entre l'appareil de cuisson et le bord inférieur de la hotte, tenez compte des indications du fabricant de l'appareil de cuisson.

S'il ne prescrit pas de distance plus importante, les distances de sécurité suivantes doivent être respectées.

Consultez également le chapitre "Prescriptions de sécurité et mises en garde".

Appareil de cuisson	Distance S minimum
Cuisinière électrique	450 mm
Gril électrique et friteuse électrique	650 mm
Plan de cuisson au gaz à plusieurs foyers : puissance totale maximale $\leq 12,6$ kW, sans brûleur $> 4,5$ kW	650 mm
Plan de cuisson au gaz à plusieurs foyers : puissance totale maximale $> 12,6$ kW et $\leq 21,6$ kW, sans brûleur $> 4,8$ kW	760 mm
Plan de cuisson au gaz à plusieurs foyers : puissance totale maximale $> 21,6$ kW, ou l'un des brûleurs $> 4,8$ kW	impossible
Foyer de gaz unique avec une puissance ≤ 6 kW	650 mm
Foyer de gaz unique avec une puissance > 6 kW et $\leq 8,1$ kW	760 mm
Foyer de gaz unique avec une puissance $> 8,1$ kW	impossible

Installation

Régler le panneau anti-condensation

Le panneau anti-condensation est maintenu en position par des aimants. La force de maintien des aimants est réglable. Réglez les aimants de façon à ce que le panneau anti-condensation soit bien maintenu à gauche et à droite et qu'il s'abaisse facilement.

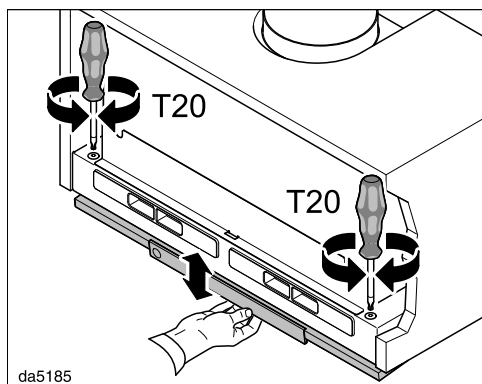

- Réglez les deux côtés de façon égale. Effectuez une demi rotation **progressivement** et vérifiez le réglage en abaissant et en remontant le panneau anti-condensation.
- Vissez les vis de réglage vers la droite : la capacité de maintien augmente.
- Vissez les vis de réglage vers la gauche : la capacité de maintien diminue.

Conduite d'évacuation

⚠ Il peut y avoir risque d'intoxication, tout particulièrement en cas d'utilisation simultanée de la hotte aspirante et d'un foyer dépendant de l'air ambiant !

Consultez impérativement le chapitre "Prescriptions de sécurité et mises en garde".

En cas de doute, faites-vous confirmer par votre maître ramoneur que le fonctionnement de la hotte aspirante est sans danger.

N'utilisez comme conduite d'évacuation que des tuyaux à surface lisse ou des flexibles en matériau non inflammable.

Pour obtenir une puissance d'aspiration maximale et un faible niveau sonore, il convient d'observer les points suivants :

- Le diamètre de la conduite d'évacuation ne doit pas être plus petit que la section du raccord d'évacuation (voir chapitre "Dimensions de l'appareil"). Cette consigne s'applique plus particulièrement pour les conduites plates.
- La conduite d'évacuation d'air doit être aussi courte et droite que possible.
- N'utilisez que des coudes de grand rayon.
- La conduite d'évacuation ne doit être ni pliée ni pincée.
- Tous les raccords doivent être hermétiques et solides.

- Si la conduite d'évacuation dispose de clapets, ces derniers doivent être ouverts lorsque la hotte aspirante est allumée.

Tout ce qui vient entraver le flux d'air limite le débit d'air et augmente les bruits de fonctionnement.

Cheminée d'évacuation

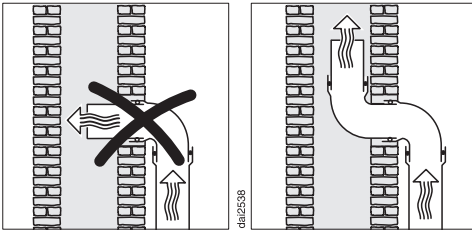

Si l'évacuation se fait dans une cheminée d'évacuation, le raccord d'introduction doit être posé dans le sens du flux d'air.

Si la cheminée d'évacuation est utilisée par plusieurs appareils de ventilation, la section de la cheminée d'évacuation doit être suffisamment large.

Clapet anti-retour

- Utilisez un clapet anti-retour dans le système d'évacuation.

Le clapet anti-retour permet d'éviter qu'un échange d'air se produise par inadvertance entre l'intérieur et l'extérieur lorsque la hotte aspirante ne fonctionne pas.

Si l'air évacué est dirigé vers l'extérieur, nous recommandons l'installation d'un tuyau mural télescopique Miele ou d'un conduit de toit Miele (accessoires supplémentaires). Ils disposent d'un clapet anti-retour intégré.

Si votre système d'évacuation n'est pas muni d'un clapet anti-retour, un clapet anti-retour est inclus avec la hotte aspirante.

Le clapet anti-retour est introduit dans le raccord d'évacuation du moteur de ventilation.

Eau de condensation

Si la conduite d'évacuation d'air est installée, par exemple dans des pièces froides ou des greniers, les différences de température peuvent entraîner la formation d'eau de condensation dans la conduite d'évacuation d'air. Pour réduire les différences de température, isolez la conduite d'évacuation.

Si la conduite d'évacuation est posée horizontalement, vous devez assurer une pente d'au moins 1 cm par mètre. Cela permet d'éviter que l'eau de condensation ne reflue dans la hotte aspirante.

Installation

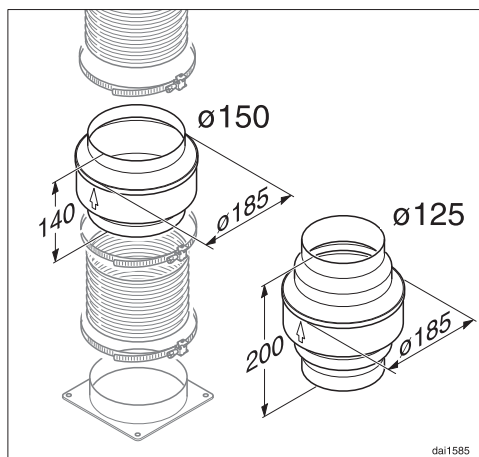

En plus d'isoler la conduite d'évacuation, nous recommandons d'installer un piège à eau de condensation qui recueille et vaporise celle-ci.

Les pièges à eau de condensation sont disponibles comme accessoires de recharge pour les conduites d'évacuation d'un diamètre de 125 mm ou 150 mm.

Le piège à eau de condensation doit être installé verticalement, le plus près possible du raccord d'évacuation de la hotte aspirante. La flèche montre le sens d'évacuation de l'air.

Miele décline toute responsabilité pour les dysfonctionnements ou les dommages causés par une conduite d'évacuation inadaptée.

Réducteur de bruit

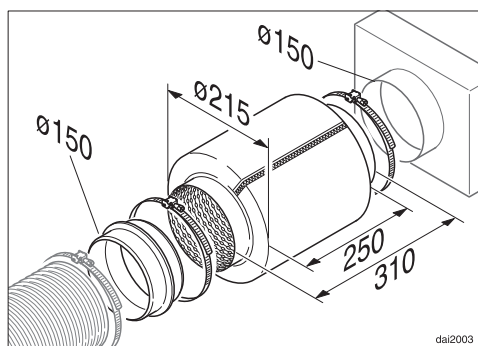

Pour amortir davantage les bruits, un réducteur de bruit peut être installé dans la conduite d'évacuation (accessoire en option).

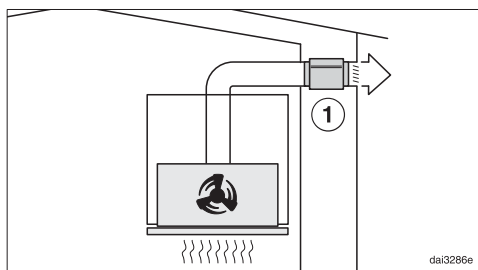

En mode évacuation, le réducteur de bruit insonorise aussi bien les bruits du ventilateur vers l'extérieur que les bruits extérieurs qui parviennent par la conduite d'évacuation (par ex. bruits des voitures). Aussi le réducteur de bruit doit être posé le plus près possible de la sortie d'évacuation d'air ①.

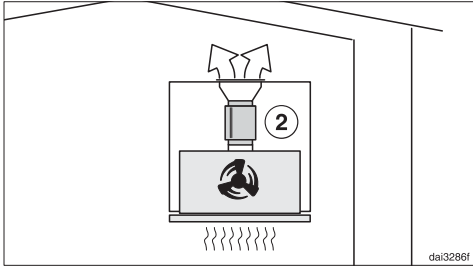

En mode circuit fermé, le réducteur de bruit se trouve entre le raccord d'évacuation et la grille d'aération ②. Vérifiez l'espace d'encastrement.

Branchement électrique

La hotte aspirante est livrée de série avec une fiche de raccordement, "prêt à brancher" dans une prise de sécurité.

Si la prise n'est pas facilement accessible ou si un raccordement fixe est prévu, vérifiez qu'un dispositif de sectionnement de chacun des pôles est prévu sur l'installation.

 **Risque d'incendie en cas de surchauffe.**

Le fonctionnement de la hotte aspirante sur des multiprises et des rallonges peut entraîner une surcharge des câbles.

Pour des raisons de sécurité, n'utilisez pas de rallonge ni de multiprises.

L'installation électrique doit satisfaire aux prescriptions en vigueur.

Pour des raisons de sécurité, nous recommandons l'utilisation d'un disjoncteur différentiel (RCD) du type  de l'installation domestique associée pour le raccordement électrique de la hotte aspirante.

Un câble d'alimentation réseau abîmé ne doit être remplacé que par un câble réseau spécial du même type (disponible auprès du SAV Miele). Pour des raisons de sécurité, seul un professionnel qualifié ou le SAV Miele doit se charger du remplacement.

Le mode d'emploi ou la plaque signalétique vous indique la puissance de raccordement et la protection électrique adaptée. Comparez ces informations avec les données du câble d'alimentation électrique sur place.

En cas de doute, contactez un électricien professionnel.

Le fonctionnement temporaire ou permanent sur un système d'alimentation électrique autonome ou non synchrone au réseau (comme les réseaux autonomes, les systèmes de secours) est possible. Pour le fonctionnement, l'installation d'alimentation en énergie doit respecter les prescriptions de la norme EN 50160 ou d'une norme similaire. Les mesures de protection prévues dans l'installation domestique et dans ce produit Miele doivent également être assurées dans leur fonction et leur mode de fonctionnement en fonctionnement isolé ou en fonctionnement non synchrone au réseau ou être remplacées par des mesures équivalentes dans l'installation. Comme décrit, par exemple, dans la publication actuelle de VDE-AR-E 2510-2.

Caractéristiques techniques

Moteur du ventilateur	230 W
Éclairage du plan de cuisson	3 W
Puissance totale de raccordement	233 W
Tension réseau, fréquence	CA 230 V, 50 Hz
Fusible	10 A
Longueur du câble d'alimentation secteur	1,5 m
Poids	
DAS 8630	13 kg
DAS 8930	17 kg

Module Wi-Fi

Bande de fréquence	2,400–2,4835 GHz
Puissance d'émission maximale	< 100 mW

Accessoires disponibles en option pour le fonctionnement en mode circuit fermé

Pour le fonctionnement en mode circuit fermé, vous avez besoin du kit de montage DUU 150 ou DUU 151 et les filtres à charbon actif DKF 31-P ou DFK 31-R (régénérable). Ces kits contiennent deux filtres à charbon actif.

Déclaration de conformité

Par la présente, Miele déclare que cette hotte est conforme à la directive 2014/53/UE.

Le texte intégral de la déclaration de conformité UE est disponible à l'une des adresses suivantes :

- Produits, Téléchargements, sur www.miele.ch/fr/c/index.htm
- Service après-vente, Demande d'informations, Modes d'emploi, sur www.miele.ch/fr/c/prospectus-instructions-385.htm en saisissant le nom du produit ou la référence

Remarque concernant les essais comparatifs

L'efficacité énergétique doit être mesurée en mode évacuation. Par défaut, la hotte est configurée en mode recyclage. Pour basculer en mode évacuation, désactivez le compteur d'heures de fonctionnement pour le ou les filtre(s) à charbon (voir "Première mise en service").

Fiche relative aux hottes domestiques

selon règlement délégué (UE) N° 65/2014 et règlement (UE) N°66/2014

MIELE	
Identification du modèle	DAS 8630
Consommation énergétique annuelle (AEC _{hotte})	27,2 kWh par an
Classe d'efficacité énergétique	A+
Indice d'efficacité énergétique (EEI _{hotte})	38,4
Efficacité de dynamique des fluides (FDE _{hotte})	36,6
Classe d'efficacité de dynamique des fluides	
A (la plus grande efficacité) à G (la plus faible efficacité)	A
Efficacité lumineuse (LE _{hotte})	100,0 lx/W
Classe d'efficacité lumineuse	
A (la plus grande efficacité) à G (la plus faible efficacité)	A
Degré de séparation des graisses	88,0%
Classe pour le degré de séparation des graisses	
A (la plus grande efficacité) à G (la plus faible efficacité)	B
Volume d'air optimal mesuré	355,4 m ³ /h
Débit d'air (vitesse minimale)	185 m ³ /h
Débit d'air (vitesse maximale)	381 m ³ /h
Débit d'air (niveau intensif ou rapide)	811 m ³ /h
Débit d'air max. (Q _{max})	811 m ³ /h
Pression d'air optimale mesurée	363 Pa
Emissions sonores pondérées A (vitesse minimale)	37 dB
Emissions sonores pondérées A (vitesse maximale)	52 dB
Emissions sonores pondérées A (niveau intensif ou rapide)	71 dB
Puissance d'entrée électrique optimale mesurée	98,0 W
Puissance en mode OFF (P _o)	W
Consommation énergétique pondérée en marche (P _s)	0,35 W
Puissance nominale du système d'éclairage	3,0 W
Intensité lumineuse moyenne du système d'éclairage sur la surface de cuisson	300 lx
Facteur de prolongation	0,7

Caractéristiques techniques

Fiche relative aux hottes domestiques

selon règlement délégué (UE) N° 65/2014 et règlement (UE) N°66/2014

MIELE	
Identification du modèle	DAS 8930
Consommation énergétique annuelle (AEC _{hotte})	25,2 kWh par an
Classe d'efficacité énergétique	A++
Indice d'efficacité énergétique (EEI _{hotte})	33,8
Efficacité de dynamique des fluides (FDE _{hotte})	38,7
Classe d'efficacité de dynamique des fluides	
A (la plus grande efficacité) à G (la plus faible efficacité)	A
Efficacité lumineuse (LE _{hotte})	90,0 lx/W
Classe d'efficacité lumineuse	
A (la plus grande efficacité) à G (la plus faible efficacité)	A
Degré de séparation des graisses	85,1 %
Classe pour le degré de séparation des graisses	
A (la plus grande efficacité) à G (la plus faible efficacité)	B
Volume d'air optimal mesuré	387,7 m ³ /h
Débit d'air (vitesse minimale)	194 m ³ /h
Débit d'air (vitesse maximale)	402 m ³ /h
Débit d'air (niveau intensif ou rapide)	885 m ³ /h
Débit d'air max. (Q _{max})	885 m ³ /h
Pression d'air optimale mesurée	377 Pa
Emissions sonores pondérées A (vitesse minimale)	35 dB
Emissions sonores pondérées A (vitesse maximale)	51 dB
Emissions sonores pondérées A (niveau intensif ou rapide)	70 dB
Puissance d'entrée électrique optimale mesurée	104,9 W
Puissance en mode OFF (P _o)	W
Consommation énergétique pondérée en marche (P _s)	0,35 W
Puissance nominale du système d'éclairage	3,0 W
Intensité lumineuse moyenne du système d'éclairage sur la surface de cuisson	285 lx
Facteur de prolongation	0,6

Miele AG

Limmatstrasse 4
8957 Spreitenbach

Miele SA

Sous-Riette 23
1023 Crissier

Tél. 0848 848 048
www.miele.ch/contact

www.miele.ch

DAS 8630, DAS 8930

fr-CH

M.-Nr. 12 031 490 / 02