





## Istruzioni d'uso e d'installazione Lavatrice



Leggere **attentamente** le istruzioni d'uso prima di procedere al posizionamento, all'installazione e alla messa in servizio della macchina. Si evitano così danni alla macchina e rischi per sé e altre persone.

# Indice

---

<b>Il Vostro contributo alla tutela dell'ambiente</b> .....	<b>6</b>
<b>Indicazioni per la sicurezza e avvertenze</b> .....	<b>7</b>
<b>Uso della lavatrice</b> .....	<b>13</b>
Pannello comandi.....	13
Simboli sul pannello comandi.....	14
Simboli a display.....	15
Tasti sensore e display touch con tasti sensore .....	16
Menù base.....	16
Esempi di comandi.....	17
<b>Prima messa in servizio</b> .....	<b>18</b>
<b>1. Preparare la biancheria</b> .....	<b>23</b>
<b>2. Caricare la lavatrice</b> .....	<b>24</b>
<b>3. Selezionare un programma</b> .....	<b>25</b>
<b>4. Selezionare le impostazioni del programma</b> .....	<b>26</b>
<b>5. Caricare il detersivo</b> .....	<b>27</b>
Immissione separata dell'ammorbidente o dell'amido.....	28
<b>6. Avviare un programma - fine programma</b> .....	<b>29</b>
<b>Posticipo avvio</b> .....	<b>30</b>
<b>Elenco programmi</b> .....	<b>31</b>
Programmi Mop.....	31
Programmi Panni .....	32
Pacchetti programmi .....	33
Programmi base.....	39
<b>Opzioni</b> .....	<b>40</b>
Prelavaggio  .....	40
Prerisciacquo  .....	40
Risciacquo plus  .....	40
Microfibre  .....	40
<b>Aspetti particolari nello svolgimento del programma</b> .....	<b>41</b>
Centrifuga.....	41
Fase antipiega.....	41
<b>Modificare il programma</b> .....	<b>42</b>
Modificare il programma .....	42
Interrompere un programma.....	42
Accendere la lavatrice dopo un'interruzione della corrente elettrica .....	42
Aggiungere o prelevare biancheria.....	43

<b>Pulizia e manutenzione</b> .....	<b>44</b>
Pulire il pannello e l'involucro .....	44
Pulire il cassetto detersivi .....	44
Pulire il cesto, la vasca di lavaggio e il sistema di scarico .....	46
Pulire la guarnizione oblò.....	46
Pulire i filtri di afflusso acqua .....	47
<b>Cosa fare se...</b> .....	<b>48</b>
Il programma non si avvia.....	48
Interruzione del programma e segnalazione di guasto .....	49
A display compare una segnalazione di guasto .....	50
Risultato di lavaggio non soddisfacente.....	51
Problemi generici.....	52
Lo sportello non si apre .....	53
Aprire lo sportello se il tubo di scarico è intasato e/o manca elettricità.....	54
<b>Assistenza tecnica</b> .....	<b>56</b>
Contatti in caso di guasto .....	56
Accessori su richiesta.....	56
<b>Installazione</b> .....	<b>57</b>
Vista frontale .....	57
Vista posteriore.....	58
Situazioni di installazione .....	59
Indicazioni per il posizionamento.....	59
Trasportare la lavatrice fino al luogo di posizionamento.....	60
Superficie di posizionamento .....	61
Rimuovere la sicurezza per il trasporto .....	61
Montaggio delle barre di trasporto .....	63
Registrare la lavatrice.....	64
Staffa di fissaggio per base .....	65
Posizionare la staffa di fissaggio.....	65
Montare la staffa di fissaggio.....	65
Fissare la lavatrice con la staffa di fissaggio .....	66
Dispositivi di comando esterni.....	66
Gettoniera.....	66
Allacciamento idrico.....	67
Allacciamento acqua fredda .....	67
Allacciamento acqua calda*.....	68
Scarico idrico .....	68
Valvola di scarico .....	68
Allacciamento elettrico.....	69
<b>Dati tecnici</b> .....	<b>70</b>
Dichiarazione di conformità .....	71

# Indice

---

<b>Livello gestore</b> .....	<b>72</b>
Accesso tramite codice.....	72
Modificare il codice.....	72
Aprire livello gestore.....	72
Uscire dal livello gestore.....	72
Lingua.....	73
Luminosità.....	73
Orologio.....	73
Volume segn. acust.....	73
Volume acustica tasti.....	73
Volume segnale tono benvenuto.....	73
Segnale acustico errore/guasto.....	73
Memory.....	73
Fase anti piega.....	74
Raffreddamento liscivia.....	74
"Visualizza" proced. spegnim.....	74
Procedimento off "appar.".....	75
Posticipo avvio.....	75
Nome programma.....	75
Visibilità parametri.....	75
Acqua Prelavaggio.....	75
Acqua Lavaggio princip.....	76
Acqua 1°risciacquo.....	76
Acqua ultimo risciacquo.....	76
Pressione idrica bassa.....	76
Centrifugare mop.....	76
Mop temp. stand. plus.....	77
Mop disinfezione termochimica.....	77
Mop disinfezione termica.....	77
Mop microfibre.....	77
Mop g.cent. impregnare.....	77
Panni temper. standard plus.....	77
Panni disinfez. termochimica.....	78
Panni n. giri impregnare.....	78
Sensore vuoto.....	78
Contatore early warning.....	78
Livello Cotone resistente color.....	78
Livello Lava/Indossa.....	78
Temperat. Prelav. Cotone resist.col.....	79
Durata Prelavaggio.....	79
Durata lavaggio Cot.res.col.....	79
Durata lavaggio Lava/Indossa.....	79
Prerisciacquo Cot.res.col.....	79

Prerisciacquo Lava/Indossa.....	79
Prel.Cotone res.col./lava/ind. ....	79
Cicli Cotone resist.colorato .....	80
Risciacqui lava/Indossa.....	80
Risciacquo disinfezione .....	80
Pacchetti di programmi .....	80
Codice prog. disinfezione.....	81
Riduzione temperatura .....	81
Automatismo quantità.....	81
Dosaggio automatico.....	81
Valore di regolazione dosaggio 1-6 .....	81
Selezione modulo COM.....	81
Disponibilità dei prodotti digitali Miele .....	82
WLAN/LAN .....	82
Ora di rete.....	83
Segnale carico di punta .....	83
Evitare carico di punta .....	83
Remote.....	84
RemoteUpdate .....	84
SmartGrid.....	84
Consumo energ. guidato .....	84
Informazioni legali .....	85
Diritti d'autore e licenze per il software comandi e di controllo .....	85
Gettoniera .....	85
Impostazioni per gettoniere .....	85
Segnale di ritorno gettoniera.....	86
Blocco cassa .....	86
Programmi gratuiti .....	86
Cancellare segnale pagato .....	86
Tempo correzione gettoniera .....	86

# Il Vostro contributo alla tutela dell'ambiente

---

## Smaltimento dell'imballaggio

L'imballaggio è pratico e protegge l'apparecchio da eventuali danni di trasporto. I materiali utilizzati per l'imballaggio sono riciclabili, in quanto selezionati secondo criteri di rispetto dell'ambiente e di facilità di smaltimento.

Restituire gli imballaggi al circuito di raccolta dei materiali consente di risparmiare materie prime. Utilizzare centri di raccolta per materiali specifici ed eventuali opzioni di ritiro alternative. Smaltire correttamente anche gli imballaggi utilizzati per il trasporto.

## Smaltimento delle apparecchiature

Le apparecchiature elettriche ed elettroniche contengono spesso materiali utili. Contengono altresì sostanze, composti e componenti che erano necessari per il funzionamento e la sicurezza dell'apparecchiatura stessa. Smaltirli in modo non adeguato o nei rifiuti domestici potrebbe nuocere alla salute e all'ambiente. In nessun caso quindi smaltire queste apparecchiature nei normali rifiuti domestici.



Il simbolo del cassonetto barrato indica che il prodotto deve essere conferito agli idonei centri di raccolta differenziata allestiti dai comuni o dalle società di igiene urbana oppure riconsegnato gratuitamente al rivenditore al momento dell'acquisto di una nuova apparecchiatura di tipo equivalente, in ragione di uno a uno. L'utente è tenuto a cancellare eventuali dati personali dall'apparecchiatura elettronica da smaltire. L'adeguata raccolta differenziata contribuisce

a evitare possibili effetti negativi sull'ambiente e sulla salute e favorisce il riciclo dei materiali di cui è composta l'apparecchiatura. Per la gestione del recupero e dello smaltimento degli elettrodomestici, Miele Italia aderisce al consorzio Ecodom (Consorzio Italiano Recupero e Riciclaggio Elettrodomestici). Smaltimento dei rifiuti di apparecchiature elettriche ed elettroniche (RAEE), ai sensi del Decr. legisl. 14 marzo 2014, n. 49 in attuazione della Direttiva 2012/19/UE e sui RAEE sullo smaltimento dei rifiuti di apparecchiature elettriche ed elettroniche. L'utente è tenuto per legge a rimuovere dalle apparecchiature batterie, accumulatori e lampade esausti e rimovibili, in modo non distruttivo. Conferirli agli idonei centri di raccolta differenziata dove vengono presi in consegna gratuitamente. Accertarsi che fino al momento dello smaltimento l'apparecchiatura sia tenuta lontana dai bambini.

## Indicazioni per la sicurezza e avvertenze

Questa lavatrice è conforme alle vigenti norme di sicurezza. Un uso improprio può comunque causare danni a persone e/o cose.

Prima di mettere in funzione la macchina leggere attentamente queste istruzioni d'uso; contengono informazioni importanti su incasso, sicurezza, uso e manutenzione. In questo modo si evitano danni a se stessi e alle apparecchiature.

Ai sensi della norma IEC 60335-1, Miele avvisa espressamente che è assolutamente necessario leggere e seguire le informazioni contenute nel capitolo per l'installazione della lavatrice nonché le indicazioni e le avvertenze di sicurezza.

Miele non risponde dei danni che derivano dall'inosservanza di queste avvertenze.

Conservare con cura il presente libretto d'istruzioni e consegnarlo anche a eventuali futuri utenti.

Se si formano altre persone all'uso della lavatrice, mettere a loro disposizione le presenti istruzioni per la sicurezza e avvertenze e/o spiegargliele.

### Uso corretto

- ▶ La lavatrice deve essere usata solo per lavare capi e tessuti che il produttore ha dichiarato lavabili in acqua sull'etichetta. Qualsiasi altro uso può rivelarsi pericoloso. La casa produttrice non risponde di danni causati da un uso diverso da quello previsto o da impostazioni sbagliate dell'apparecchio.
- ▶ La lavatrice deve essere messa in funzione in base alle indicazioni riportate nel libretto di istruzioni; si deve provvedere regolarmente alla sua manutenzione e al controllo del suo funzionamento.
- ▶ Non è destinata all'impiego in ambienti esterni.
- ▶ Questa lavatrice può funzionare anche in aree pubbliche.
- ▶ Le persone che per le loro capacità fisiche, sensoriali o psichiche o per la loro inesperienza o non conoscenza non siano in grado di utilizzare in sicurezza la lavatrice, non devono farne uso senza la sorveglianza e la guida di una persona responsabile.
- ▶ Tenere lontano dalla lavatrice i bambini al di sotto degli otto anni oppure sorvegliarli costantemente.

## Indicazioni per la sicurezza e avvertenze

---

- ▶ I bambini a partire dagli 8 anni possono utilizzare la lavatrice senza sorveglianza solo ed esclusivamente se è stato loro spiegato come fare e se sono in grado di farlo in tutta sicurezza. È importante che sappiano riconoscere e comprendere quali pericoli possono derivare da un uso non corretto dell'apparecchio.
- ▶ In ogni caso non permettere loro di effettuare operazioni di pulizia e manutenzione sulla lavatrice senza sorveglianza.
- ▶ Sorvegliare i bambini che si trovano nelle immediate vicinanze della macchina. Non far mai giocare i bambini con la lavatrice.
- ▶ Non interrompere mai programmi di disinfezione altrimenti il risultato del processo di disinfezione potrebbe risultare limitato. Il gestore deve garantire di routine lo standard di disinfezione termica o termochimica mediante rispettivi controlli.

### Sicurezza tecnica

- ▶ Prima dell'installazione controllare che la macchina non presenti danni visibili esterni. Non installare una lavatrice danneggiata e non metterla in funzione.
- ▶ La sicurezza elettrica di questa lavatrice è garantita solo in presenza di un regolare conduttore di protezione. È molto importante assicurarsi che tale premessa, fondamentale per la sicurezza, sia verificata. In caso di dubbi far controllare l'impianto dell'edificio da un tecnico specializzato. Miele non risponde dei danni causati dalla mancanza o dall'interruzione del conduttore di messa a terra.
- ▶ Riparazioni non corrette possono esporre l'utente a pericoli non prevedibili, per i quali la casa produttrice non si assume alcuna responsabilità. Eventuali riparazioni possono essere effettuate solo dal servizio di assistenza tecnica autorizzato Miele, diversamente il produttore non è responsabile per i danni che ne possono derivare: riparazioni non eseguite a regola d'arte possono inoltre esporre l'utente a pericoli anche gravi, per i quali Miele non risponde.
- ▶ Non si possono effettuare modifiche alla lavatrice che non siano state espressamente autorizzate da Miele.



## Indicazioni per la sicurezza e avvertenze

---

- In caso di guasti o per procedere alla pulizia della lavatrice, tenere presente che l'elettrodomestico è staccato dalla rete elettrica solo se:
- la spina della lavatrice è staccata dalla presa oppure
  - l'interruttore o gli interruttori principali dell'impianto elettrico sono disinseriti, oppure
  - il fusibile o i fusibili dell'impianto elettrico generale sono completamente svitati.

Vedi anche il cap. "Installazione", par. "Allacciamento elettrico".

- Se il cavo di alimentazione elettrica è danneggiato, deve essere completamente sostituito da personale tecnico autorizzato Miele per evitare all'utente qualsiasi pericolo.
- Per allacciare la lavatrice alla rete idrica usare solo un set di tubi nuovi. Non utilizzare tubi vecchi. Controllare i tubi a intervalli di tempo regolari e sostituirli subito quando serve, in modo da evitare eventuali danni da allagamento.
- Sostituire eventuali pezzi difettosi con ricambi originali Miele. Solo così Miele può garantire il pieno rispetto degli standard di qualità previsti.
- Per motivi di sicurezza non utilizzare prolunghe, spine multiple o simili (sussiste pericolo di incendio dovuto al surriscaldamento).
- Se la macchina viene utilizzata in un contesto professionale, rispettare le norme di sicurezza vigenti. Si consiglia di far controllare annualmente la macchina dall'assistenza tecnica Miele. Annotare gli esiti dei controlli in un libro di bordo della macchina, disponibile presso l'assistenza tecnica Miele.
- Questa lavatrice non deve venire installata e usata in luoghi non stazionari (ad es. imbarcazioni).
- Attenersi a quanto riportato nei capitoli "Installazione" e "Dati tecnici".
- Se la lavatrice è dotata di una spina, garantire sempre l'accessibilità di questa spina per staccare la macchina dalla rete elettrica.
- Qualora fosse previsto un allacciamento fisso, il dispositivo di spegnimento onnipolare deve risultare sempre accessibile, onde poter staccare la lavatrice dalla corrente elettrica.

## Indicazioni per la sicurezza e avvertenze

---

► È possibile il funzionamento temporaneo o permanente con un sistema di alimentazione di energia elettrica autosufficiente o non sincronizzato alla rete (come reti autonome, sistemi di backup). Requisito per il funzionamento è che il sistema di alimentazione di energia elettrica rispetti le normative EN 50160 o similari.

Le misure di sicurezza previste nell'impianto dell'edificio e per questo prodotto Miele devono essere garantite per funzionalità e procedure anche in caso di funzionamento autonomo o non sincronizzato alla rete, oppure sostituite da misure eguali nell'installazione. Come per esempio descritto nella pubblicazione attuale della VDE-AR-E 2510-2.

### Impiego corretto

► Il carico massimo è di 6,0 kg di biancheria asciutta. Carichi parziali per singoli programmi sono riportati al capitolo “Elenco programmi”.

► Non installare la lavatrice in ambienti esposti al gelo. Se i tubi gelano possono scoppiare o rompersi. Inoltre, con temperature inferiori allo zero l'elettronica può non funzionare correttamente.

► Prima di mettere in funzione per la prima volta la lavatrice, togliere le sicurezze di trasporto dal retro (v. cap. “Installazione”, par. “Rimuovere la sicurezza di trasporto”). Se non vengono tolte, quando la lavatrice centrifuga possono provocare danni ai mobili e alle apparecchiature adiacenti, oltre che alla macchina stessa.

► In caso di assenza prolungata (ad es. per ferie), chiudere il rubinetto dell'acqua, a maggior ragione se nelle vicinanze della lavatrice non vi è uno scarico a pavimento (gully).

► Attenzione a non lavare, assieme alla biancheria, anche corpi estranei (ad es. chiodi, aghi, monete, graffette). Soprattutto si raccomanda di rimuovere prima del lavaggio trucioli di metallo che possono trovarsi nei panni di pulizia. Corpi estranei possono danneggiare parti della macchina (ad es. il cesto o la vasca). Parti della macchina danneggiate possono a loro volta rovinare la biancheria.

► Se il detersivo viene dosato correttamente, si può evitare di decalcificare la macchina. Se la lavatrice dovesse tuttavia essere molto calcarea e dovesse rendersi necessaria una decalcificazione, utilizzare del decalcificante speciale con protezione anticorrosione. Questi prodotti speciali di decalcificazione si trovano presso i rivenditori Miele o presso l'assistenza tecnica Miele. Attenersi scrupolosamente alle indicazioni riportate sulla confezione del prodotto.

## Indicazioni per la sicurezza e avvertenze

---

- ▶ Per capi trattati con detersivi che contengono solventi, effettuare un controllo per verificare se questi capi possono essere introdotti in lavatrice. I criteri di controllo sono avvisi di pericolo, ecocompatibilità dei prodotti e altre indicazioni.
- ▶ Non utilizzare mai per nessun motivo in lavatrice detersivi contenenti solventi (ad es. benzina solvente). Questi prodotti potrebbero danneggiare dei componenti della macchina e generare vapori tossici. Pericolo di esplosione e di incendio!
- ▶ Non utilizzare né conservare nelle vicinanze della macchina benzina, petrolio o altri materiali facilmente infiammabili. Pericolo di incendio e di esplosione!
- ▶ Usare in lavatrice solamente coloranti idonei. Attenersi scrupolosamente alle indicazioni riportate sulla confezione del prodotto.
- ▶ I prodotti decoloranti invece possono provocare corrosioni perché contengono dei composti di zolfo; non utilizzare alcun prodotto decolorante nella lavatrice.
- ▶ Evitare il contatto delle superfici in acciaio inossidabile (frontale, coperchio, rivestimento) con detersivi e disinfettanti liquidi contenenti ipoclorito di sodio o di cloro. Queste sostanze possono corrodere l'acciaio. Anche vapori di cloro possono provocare corrosioni. Non conservare recipienti aperti di questi prodotti nelle immediate vicinanze della macchina.
- ▶ Per pulire la macchina non utilizzare pulitori a pressione né getti d'acqua.
- ▶ Quando si usano, anche combinati, determinati additivi e prodotti speciali, rispettare sempre accuratamente le istruzioni d'uso dei relativi produttori. Utilizzare i prodotti solo per i casi indicati dal relativo produttore, al fine di evitare danni e/o violente reazioni chimiche.
- ▶ Se il detersivo venisse a contatto con gli occhi, risciacquare subito con abbondante acqua tiepida. In caso di ingestione richiedere subito l'intervento di un medico. Persone con problemi di pelle o che hanno la pelle sensibile devono evitare il contatto con il detersivo.
- ▶ Per aggiungere o prelevare biancheria durante il lavaggio principale è possibile venire a contatto con il detersivo, in particolare se questo viene dosato esternamente. Intervenire con cautela all'interno del cestello. In caso di contatto della liscivia con la pelle risciacquarsi subito con acqua tiepida.

## Indicazioni per la sicurezza e avvertenze

---

### Accessori

- ▶ Gli unici accessori che possono essere montati o utilizzati sono quelli espressamente autorizzati da Miele. Se si montano o utilizzano altri accessori, il diritto alla garanzia e a prestazioni in garanzia per vizi e/o difetti del prodotto decade.
- ▶ Gli essiccatoi e le lavatrici Miele possono formare una colonna bucato. Per farlo serve l'apposito kit di giunzione, reperibile come accessorio su richiesta presso l'assistenza tecnica Miele autorizzata. Fare attenzione che il kit di giunzione per la colonna bucato sia adatto al tipo di lavatrice ed essiccatoio Miele utilizzati.
- ▶ Fare attenzione che lo zoccolo Miele, reperibile come accessorio su richiesta, sia adatto al tipo di lavatrice utilizzato.
- ▶ Miele garantisce la fornitura di pezzi di ricambio fino a 15 anni, minimo per 10, dopo l'uscita di gamma della lavatrice.

Miele non risponde dei danni che derivano dall'inosservanza delle istruzioni di sicurezza e delle avvertenze.

## Pannello comandi

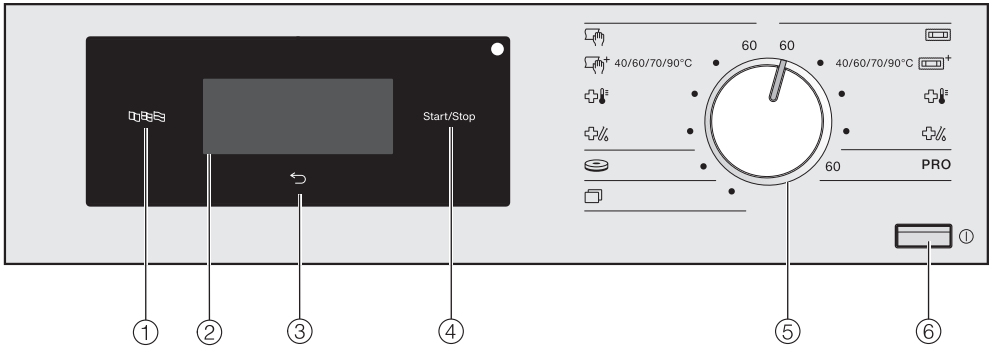



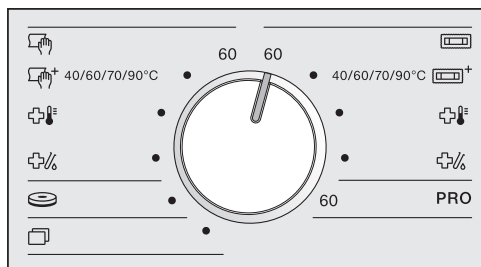

- ① **Tasto sensore lingua**   
Per selezionare la lingua del gestore. Al termine del programma viene nuovamente visualizzata la lingua del gestore.
- ② **Display touch con tasti sensore**  
Visualizza il programma selezionato. Con i tasti sensore sul display touch vengono selezionate le impostazioni del programma.
- ③ **Tasto sensore indietro**   
Consente di ritornare al livello precedente nel menù.
- ④ **Tasto sensore Start/Stop**  
Per avviare il programma selezionato o interromperne uno in corso.
- ⑤ **Selettore programmi**  
Per selezionare i programmi di lavaggio. Il selettore può essere ruotato verso destra o verso sinistra.
- ⑥ **Tasto**   
Per accendere e spegnere la lavatrice. Per risparmiare energia, la lavatrice si spegne in automatico. Questo avviene dopo 15 minuti dalla fine del programma o della fase anti piega oppure dopo l'accensione, se non viene eseguita alcuna impostazione.

# Uso della lavatrice







## Simboli sul pannello comandi



### Lato destro:

-  **Mop**
-  **Mop plus**
-  **Mop disinfezione termica**
-  **Mop disinfezione termochimica**
- PRO** **Cotone PRO**

### Lato sinistro:

-  **Panni**
-  **Panni plus**
-  **Panni disinfezione termica**
-  **Panni disinfezione termochimica**
-  **Pads/Dischi**
-  **Altri programmi**

## Simboli a display



**Temperatura:** con il tasto sensore *Temperatura* è possibile impostare la temperatura del programma di lavaggio.



**Numero di giri:** con il tasto sensore *Numero di giri* è possibile impostare il numero di giri della centrifuga del programma di lavaggio.



**Opzioni:** con il tasto sensore *Opzioni* è possibile selezionare ulteriori opzioni per un programma di lavaggio.



**Prelavaggio:** con il tasto sensore *Prelavaggio* è possibile selezionare l'opzione *Prelavaggio* per un programma di lavaggio.



**Prerisciacquo:** con il tasto sensore *Prerisciacquo* è possibile scegliere se risciacquare la biancheria prima che inizi il programma di lavaggio.



**Risciacquo plus:** con il tasto sensore *Risciacquo plus* è possibile selezionare un risciacquo supplementare per un programma di lavaggio.



**Microfibre:** con il tasto sensore *Microfibre* è possibile raffreddare in modo delicato i mop in microfibra al termine del lavaggio principale.



**Umidità residua:** con il tasto sensore *Umidità residua* è possibile stabilire l'umidità residua al termine della centrifuga.



**Durata centrifuga:** con il tasto sensore *Durata centrifuga* è possibile stabilire l'umidità residua al termine della centrifuga.



**Altre selezioni:** con il tasto sensore *Altre selezioni* è possibile impostare altre "opzioni".



**Livello gestore:** con il tasto sensore *Livello gestore* è possibile modificare le impostazioni della lavatrice.



**Posticipo avvio:** con il tasto sensore *Posticipo avvio* è possibile impostare l'ora di avvio di un programma di lavaggio ...





... oppure l'ora di fine



... oppure il tempo fino all'avvio del programma.

# Uso della lavatrice

## Tasti sensore e display touch con tasti sensore

I tasti sensore ,  e *Start/Stop* nonché i tasti sensore a display reagiscono al contatto. A ogni contatto è associato un segnale acustico. Il volume dell'acustica tasti può essere modificato o spento (v. cap. "Livello gestore").

Il pannello comandi con i tasti sensore e il display touch può graffiarsi con oggetti appuntiti o affilati.



Toccare il pannello comandi solo con le dita.

## Menù base

Nel menù base di un programma di lavaggio si visualizzano valori diversi in base al programma.





Nei programmi con impostazione fissa della temperatura:

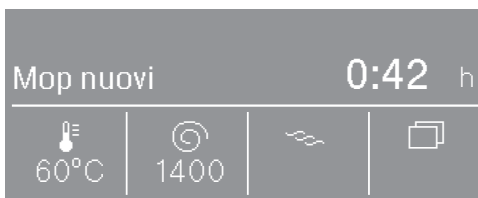

- il programma selezionato con la temperatura impostata
- la durata del programma
- il numero di giri centrifuga impostato 
- le opzioni selezionabili 
- Altre selezioni : posticipo dell'avvio e impostazioni del livello gestore

Nei programmi con impostazione variabile della temperatura:



- il programma selezionato
- la durata del programma
- la temperatura impostata 
- il numero di giri centrifuga impostato 
- le opzioni selezionabili 
- Altre selezioni : posticipo dell'avvio e impostazioni del livello gestore



## Esempi di comandi

### Elenchi di selezione

Tramite le frecce  $\wedge$  e  $\vee$  a destra sul display, è riconoscibile un elenco a disposizione.

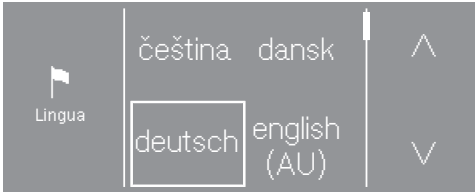

Sfiorando il tasto sensore  $\vee$ , l'elenco delle voci selezionabili scorre verso il basso. Sfiorando il tasto sensore  $\wedge$ , l'elenco delle voci selezionabili scorre verso l'alto.

La barra di scorrimento indica che vi sono altre possibilità di scelta o che segue altro testo.

Il valore attualmente selezionato è contrassegnato da una cornice.

Sfiorare il valore desiderato per selezionarlo.

### Selezione semplice

Se non vi sono frecce visibili, la selezione si limita ai valori visualizzati.

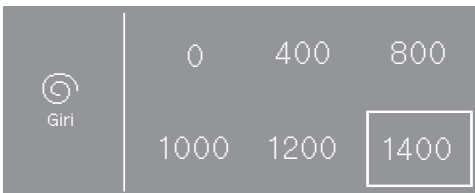

Il valore attualmente selezionato è contrassegnato da una cornice.

Sfiorare il valore desiderato per selezionarlo.

## Impostare i valori

Per modificare un valore, utilizzare le frecce  $\wedge$  e  $\vee$  sopra o sotto la cifra da modificare.



Sfiorare le frecce  $\wedge$  e  $\vee$  e confermare con il tasto sensore *OK*.

## Uscire da un sottomenù

Per uscire dal sottomenù, selezionare Indietro  $\leftarrow$ .

Se si seleziona un valore in un sottomenù, ma non viene confermato con *OK*, selezionando il tasto sensore  $\leftarrow$  si annulla questo valore.

## Prima messa in servizio

⚠️ Danni dovuti a un'installazione e allacciamenti errati.

Un'installazione e degli allacciamenti errati della lavatrice possono portare a gravi danni materiali.

Osservare quanto riportato al cap. "Installazione".

Alla prima messa in servizio si stabiliscono le impostazioni per l'utilizzo quotidiano della lavatrice. Alcune impostazioni possono essere modificate solo nel corso della prima messa in servizio. Dopo possono essere modificate solo dall'assistenza tecnica autorizzata.

Eeguire completamente la prima messa in servizio.

### Vuotare il cesto

Nel cesto è possibile che vi sia un gomito per il tubo di scarico e/o del materiale di montaggio.

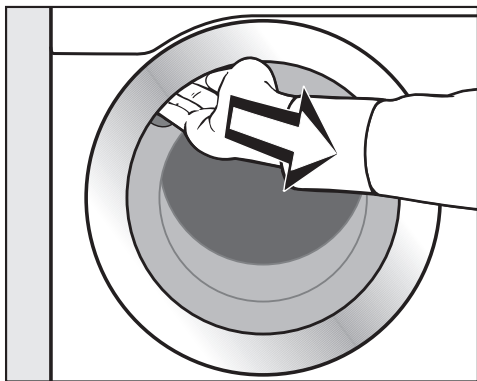

- Aprire lo sportello.
- Togliere dal cesto il gomito e il materiale di montaggio.
- Chiudere lo sportello con una leggera spinta.

### Accendere la lavatrice

- Premere il tasto ①.

Appare il messaggio di benvenuto.

Le impostazioni sono inoltre descritte al capitolo "Livello gestore".

**Suggerimento:** Nella prima messa in servizio è possibile tornare alla schermata precedente, se si desidera correggere un'immissione precedente.

- Per accedere alla schermata precedente, toccare il tasto sensore ↶.

### Impostare la lingua del display

All'utente viene richiesto di impostare la lingua del display. La modifica della lingua è possibile in qualsiasi momento (v. cap. "Livello gestore", par. "Lingua").

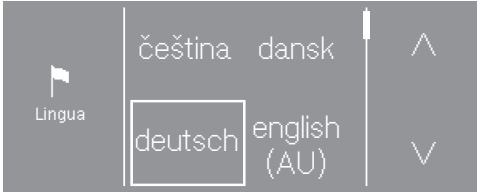

- Toccare ripetutamente il tasto sensore  $\wedge$  o  $\vee$  fino a quando la lingua desiderata compare a display.
- Toccare il tasto sensore della lingua desiderata.

La lingua selezionata è contrassegnata da una cornice e il display passa all'impostazione successiva.

### Regolare la luminosità del display

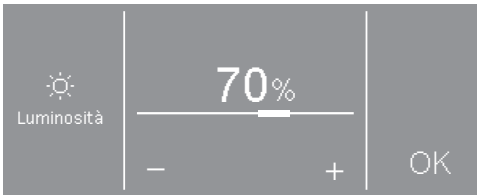

- Con i tasti sensore - e + impostare la luminosità desiderata e confermare con il tasto sensore *OK*.

Il display passa all'impostazione successiva.

### Avviso su apparecchiature esterne

Compare un avviso su hardware esterni.

- Confermare con il tasto sensore *OK*.

Prima della prima messa in servizio allacciare il box XCI o l'adattatore oppure spostare il modulo di comunicazione nel vano modulo. Per eseguire tale operazione la lavatrice deve essere staccata dalla rete elettrica. Avviare solo successivamente la prima messa in servizio.

### Confermare la richiesta ora

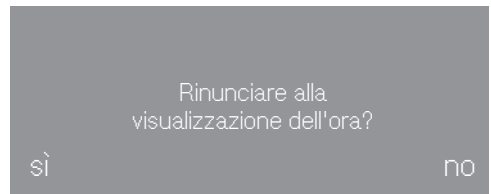

- Toccare il tasto sensore *sì* o *no*.

Se è stato selezionato *sì*, l'impostazione Orologio salta.

Se è stato selezionato *no*, il display passa all'impostazione Orologio.

### Impostare l'ora

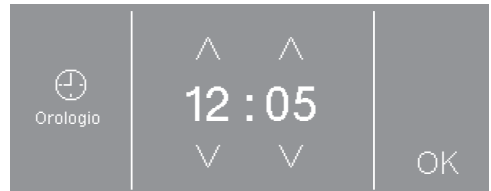

- Con i tasti sensore  $\vee$  e  $\wedge$  impostare le ore e confermare con il tasto sensore *OK*.

Il display passa all'impostazione successiva.

## Prima messa in servizio

### Selezionare pacchetti programmi



- Toccare ripetutamente il tasto sensore  $\wedge$  o  $\vee$  fino a quando il pacchetto programmi desiderato compare a display.
- Toccare il tasto sensore del pacchetto programmi.

Il display visualizza i programmi che ne fanno parte.

I programmi attivati sono contrassegnati da una cornice.

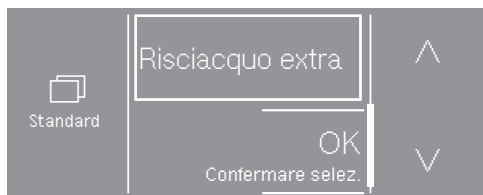

- Toccare il tasto sensore dei programmi.

I programmi vengono attivati (cornice) o disattivati (nessuna cornice).

- Confermare con il tasto sensore *OK*.

Il display torna all'indicazione dei pacchetti programmi.

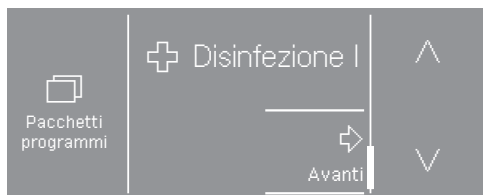

- Selezionare altri pacchetti programmi o confermare la selezione con il tasto sensore avanti.

Il display passa all'impostazione successiva.

### Attivare il dosaggio automatico

Il dosaggio automatico può essere azionato tramite il Box XCI o il Modulo COM.

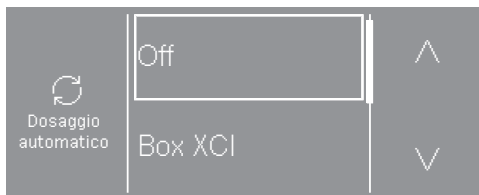

- Toccare il tasto sensore  $\wedge$  o  $\vee$  fino a quando l'opzione desiderata compare a display.
- Toccare il tasto sensore dell'opzione.
- Toccare il tasto sensore *Off*, se non si vuole attivare il dosaggio automatico.

Il display passa all'impostazione successiva.

### Registrare la gettoniera

Per registrare una gettoniera, leggere il capitolo “Livello gestore”, par. “Gettoniera”.

Se non si desidera registrare alcuna gettoniera, è sufficiente saltare questa procedura.

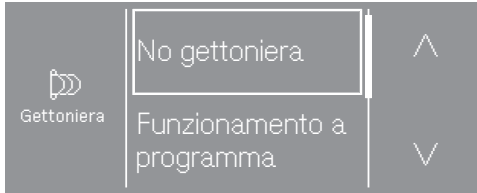

- Toccare il tasto sensore No gettoniera.

Il display passa all'impostazione successiva.

### Selezionare Acqua prelavaggio



- Toccare il tasto sensore fredda, se la lavatrice è allacciata solo all'acqua fredda, oppure calda, se la lavatrice è allacciata sia all'acqua fredda che all'acqua calda.

Il display passa all'impostazione successiva.

### Selezionare Acqua lavaggio principale



- Toccare il tasto sensore fredda, se la lavatrice è allacciata solo all'acqua fredda, oppure calda, se la lavatrice è allacciata sia all'acqua fredda che all'acqua calda.

Si visualizzano ulteriori informazioni a display.

## Prima messa in servizio

---

### Rimuovere la sicurezza per il trasporto

Il display ricorda che la sicurezza per il trasporto deve essere rimossa.

 Danni causati dalla mancata rimozione della sicurezza per il trasporto.

La mancata rimozione di una sicurezza per il trasporto può causare danni alla lavatrice e ai mobili/agli apparecchi limitrofi.

Rimuovere la sicurezza per il trasporto, come descritto nel cap. "Installazione".

- Confermare la rimozione della sicurezza per il trasporto con il tasto sensore *OK*.

A display appare la segnalazione: Per concludere la messa in servizio, avviare il programma "Messa in servizio" senza biancheria..

- Confermare la segnalazione con il tasto sensore *OK*.

### Concludere la prima messa in servizio

Per concludere la prima messa in servizio, avviare il programma di prima messa in servizio senza biancheria e senza detersivo.

In caso di interruzione della corrente elettrica (p.es. mediante spegnimento con il tasto ) , è possibile eseguire nuovamente la prima messa in servizio.

Se il programma di prima messa in servizio è già stato eseguito, non ha luogo una nuova messa in servizio.

- Aprire i rubinetti dell'acqua.
- Toccare il tasto sensore lampeggiante *Start/Stop*.
- Quando il programma è terminato, spegnere la lavatrice e riaccenderla dopo breve tempo.

La prima messa in servizio è terminata.

# 1. Preparare la biancheria



Danni dovuti a corpi estranei.

Chiodi, monete, graffette ecc. possono danneggiare sia la macchina che i tessuti.

Prima di fare il bucato, controllare che nella biancheria non ci siano oggetti estranei e rimuoverli qualora ce ne fossero.



Danni dovuti a solventi.

La benzina bianca, gli smacchiatori ecc. possono danneggiare i componenti in plastica.

Se si trattano gli indumenti, fare attenzione che il prodotto non giunga a contatto con le parti in materiale plastico.



Pericolo di esplosione dovuto a detersivi contenenti solventi.

Se si utilizzano solventi, si può formare una miscela esplosiva.

Non utilizzare solventi in lavatrice.

## Assortire il carico da lavare

- Separare mop, panni e pads/dischi gli uni dagli altri.
- Scuotere bene mop, panni e pads/dischi affinché nel cesto non giunga lo sporco grossolano.

## Assortire la biancheria

- Vuotare le tasche.
- Rimuovere eventuali macchie prima del lavaggio. Tamponare le macchie con un panno che non perda colore.
- Raggruppare i capi a seconda dei colori e dei simboli riportati sull'etichetta.

**Suggerimento:** Non lavare capi dichiarati **non lavabili** sull'etichetta (che reca quindi il simbolo .

## 2. Caricare la lavatrice

### Aprire lo sportello

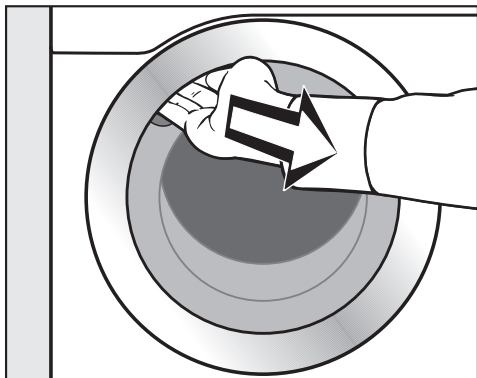

- Per aprire lo sportello, inserire la mano nell'incavo e tirare la maniglia.

Controllare che nel cesto non vi siano corpi estranei prima di introdurre la biancheria.

- Introdurre nel cesto i mop, i panni o i pads/dischi.
- Introdurre nel cesto la biancheria distesa, senza pressarla.

Capi di diversa grandezza rafforzano l'effetto di lavaggio e si distribuiscono meglio durante la centrifugazione.

Se si sfrutta appieno la capacità di carico si razionalizzano i consumi di acqua/energia e di conseguenza anche i costi. Se si carica eccessivamente il cestello, si compromette il risultato di lavaggio e si favorisce la formazione di pieghe nella biancheria.

### Chiudere lo sportello

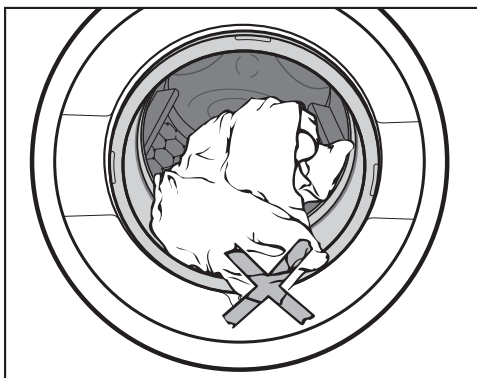

- Controllare che tra sportello e guarnizione non siano rimasti impigliati dei capi di biancheria.

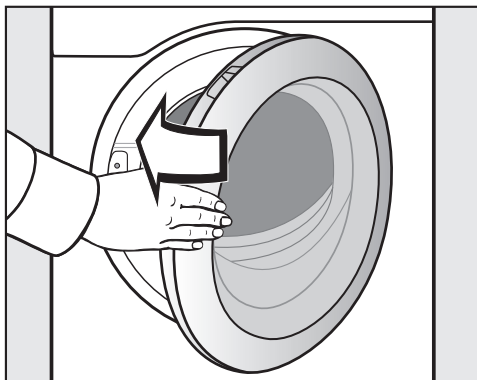

- Chiudere lo sportello con una leggera spinta.



### 3. Selezionare un programma

#### Accendere la lavatrice

- Premere il tasto ①.

#### Selezionare un programma

##### Selezione dei programmi standard tramite il selettore programmi

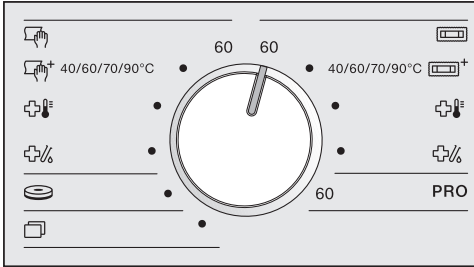

- Ruotare il selettore sul programma desiderato.

A display compare il programma selezionato. Infine il display passa al menù base del programma.

##### Selezionare Altri programmi con la posizione selettore programmi

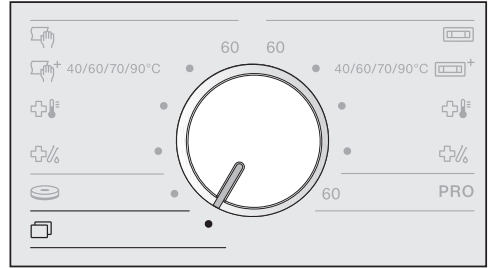

- Ruotare il selettore programmi sulla posizione selettore programmi.

Il programma desiderato può essere selezionato tramite il display.

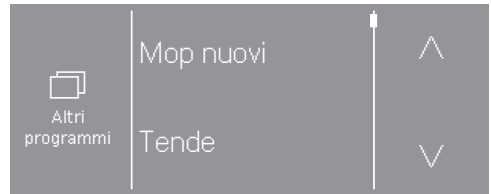

- Toccare ripetutamente il tasto sensore  $\wedge$  o  $\vee$  fino a quando il programma desiderato compare a display.
- Toccare il tasto sensore del programma.

A display è visualizzato il menù base del programma.

## 4. Selezionare le impostazioni del programma

### Scegliere la temperatura

In alcuni programmi è possibile modificare la temperatura preimpostata.

- Toccare il tasto sensore *Temperatura* .

A display compare:

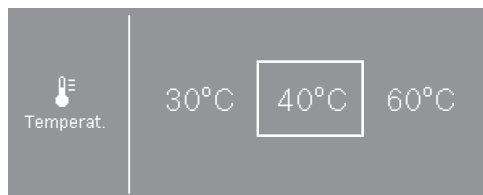

- Selezionare la temperatura desiderata.

La temperatura selezionata è contrassegnata da una cornice.

### Selezionare la velocità di centrifugazione

È possibile modificare il numero di giri preimpostato.

- Toccare il tasto sensore *Numero di giri* .

A display compare:

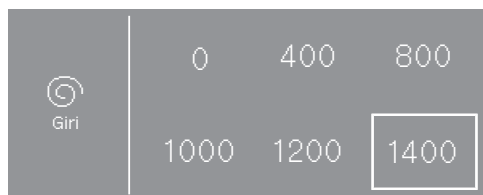

- Selezionare il numero di giri centrifuga desiderato.

Il numero di giri selezionato è contrassegnato da una cornice.

### Attivare le opzioni

È possibile selezionare delle opzioni per un programma di lavaggio.

Per alcuni programmi il menù base offre direttamente un'opzione.

- Toccare il tasto sensore delle opzioni, l'opzione viene attivata.

In alcuni programmi le opzioni vengono selezionate tramite il sottomenù *Opzioni*.

- Toccare il tasto sensore *Opzioni*.

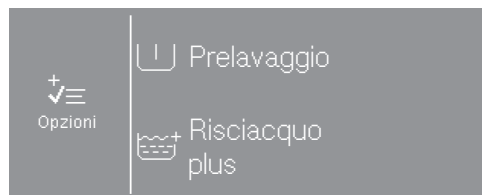

- Scegliere in sequenza una o due delle opzioni offerte.

Non si possono selezionare tutte le opzioni per ciascun programma. Un'opzione non consentita per un programma di lavaggio non viene proposta.

### Selezionare altre opzioni

Selezionare un orario di posticipo avvio o modificare le impostazioni della lavatrice.

- Sforare il tasto sensore *Altre selezioni* .

A display compare:

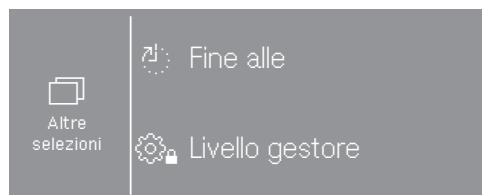

- Selezionare l'opzione desiderata.

Il display passa al sottomenù dell'opzione selezionata.

Per alcuni programmi non è disponibile il posticipo dell'avvio.

## 5. Caricare il detersivo

È possibile aggiungere il detersivo in diversi modi.

### Cassetto dei detersivi

Utilizzare solamente detersivo adatto alle lavatrici.

### Dosaggio detersivo

Al momento del dosaggio rispettare le indicazioni del produttore di detersivo.

Un dosaggio eccessivo causa un'eccessiva formazione di schiuma.  
Evitare dosaggi eccessivi.

Il dosaggio dipende dai seguenti fattori:

- quantità di carico
- grado di sporco della biancheria
- durezza dell'acqua

Area di durezza	Durezza in mmol/l	Durezza tedesca °dH
dolce (I)	0-1,5	0-8,4
media (II)	1,5-2,5	8,4-14
dura (III)	oltre 2,5	oltre 14

Se non si conosce la durezza della propria acqua, rivolgersi alla locale azienda idrica.

### Caricare il detersivo

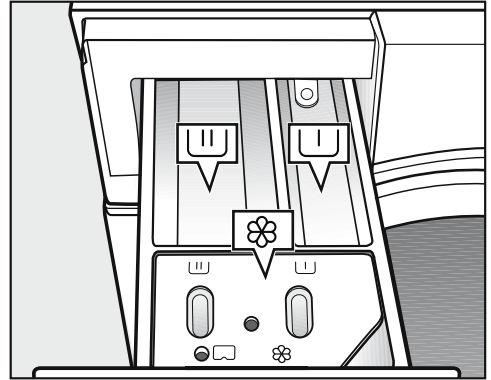

- Estrarre il cassetto detersivi e versare il detersivo nelle vaschette.

- U Detersivo per il prelavaggio (suddivisione della quantità complessiva di detersivo consigliata:  $\frac{1}{3}$  nella vaschetta U e  $\frac{2}{3}$  nella vaschetta UU)
- UU Detersivo per il lavaggio principale
- ⊗ Ammorbidente o amido (in polvere o liquido)

Nei programmi di disinfezione le vaschette U e UU possono essere riempite con detersivo per il lavaggio principale se non viene selezionato il prelavaggio.

## 5. Caricare il detersivo

### Immissione separata dell'ammorbidente o dell'amido

- Selezionare il programma *Risciacquo extra*.
- All'occorrenza correggere il numero di giri della centrifuga.

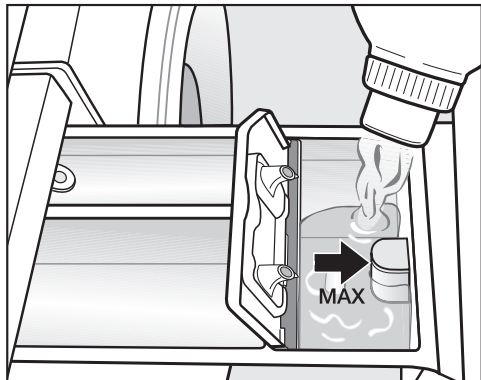

- Versare l'ammorbidente o l'amido nella vaschetta ☼. **Non superare il livello massimo di riempimento.**
- Premere il tasto *Start/Stop*.

Il liquido viene immesso con l'ultimo risciacquo. Al termine del programma di lavaggio una piccola quantità di acqua rimane depositata nella vaschetta ☼.

### Prodotti decoloranti e coloranti

⚠️ Danni dovuti a prodotti decoloranti.

I prodotti decoloranti possono corrodere la lavatrice.

Non usare prodotti decoloranti nella lavatrice.

Usare in lavatrice solamente coloranti idonei. Rispettare assolutamente le indicazioni d'uso del produttore.

### Dosaggio esterno

La lavatrice è predisposta per l'allacciamento a un sistema di dosaggio esterno. Per il dosaggio esterno è necessario un kit di modifica, che deve essere installato da un rivenditore specializzato o dal servizio di assistenza tecnica Miele.

## 6. Avviare un programma - fine programma

### Avviare il programma

Quando si avvia un programma, lampeggia il tasto sensore *Start/Stop*.

■ Toccare il tasto sensore *Start/Stop*.

Si blocca lo sportello (simbolo ) e si avvia il programma di lavaggio.

Se è stato selezionato il posticipo avvio, questo scorre a display.

Una volta trascorso l'intero posticipo oppure, se il programma è stato avviato, subito dopo lo start, a display compare la durata del programma. L'avanzamento del programma viene segnalato a display,

**Suggerimento:** Sforando il tasto sensore **i** è possibile visualizzare la temperatura impostata, il numero di giri in centrifugazione e le opzioni impostate.

### Fine programma

Nella fase antipiega lo sportello è ancora bloccato. Lo sportello può essere sbloccato in qualsiasi momento con il tasto *Start/Stop*.

### Prelevare la biancheria

■ Aprire lo sportello.

■ Prelevare la biancheria.

Se lavati con un altro programma, gli indumenti che non sono stati tolti potrebbero restringersi o tingersi.  
Prelevare tutti i capi dal cesto.

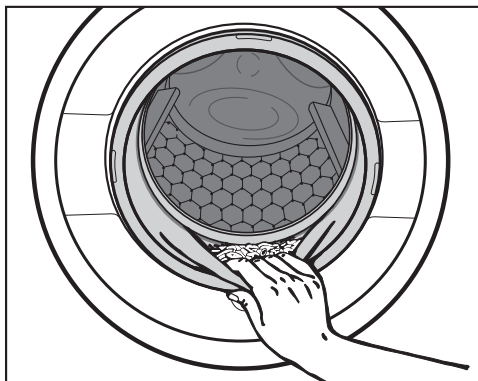

■ Controllare che nella guarnizione dello sportello non siano rimasti impigliati dei corpi estranei.

**Suggerimento:** Lasciare lo sportello leggermente aperto, affinché il cesto possa asciugarsi.





■ Spegnere la lavatrice con il tasto .

**Suggerimento:** Lasciare il cassetto detersivi leggermente aperto, affinché possa asciugarsi.

## Posticipo avvio

Con il posticipo avvio è possibile selezionare il tempo fino all'avvio del programma oppure l'ora di fine programma (vedi capitolo "Livello gestore", cap. "Posticipo avvio").

### Posticipare l'avvio

- Sfiocare il tasto sensore *Altre selezioni* .
- Selezionare l'opzione Fine alle , Avvio alle  o Avvio tra .
- Con i tasti sensore  $\wedge$  e  $\vee$  impostare le ore e i minuti e confermare con il tasto sensore *OK*.

L'indicazione dei minuti passa al successivo quarto d'ora "pieno" è può essere modificata in scatti di 15 minuti.

### Attivare il posticipo dell'avvio

- Premere il tasto *Start/Stop*.

Lo sportello viene bloccato e a display compare il tempo rimasto fino all'avvio del programma.

### Interrompere o modificare il posticipo dell'avvio

- Toccare il tasto sensore *Start/Stop*.

A display compare:



- Toccare il tasto sensore *Avviare subito programma*.













Il programma di lavaggio si avvia subito.  
o

- Toccare il tasto sensore *Interrompere programma*.

L'avvio del programma si è interrotto, il tasto *Start/Stop* lampeggia.

## Programmi Mop

- Prima del lavaggio principale vengono eseguiti una centrifuga\* e un prerisciacquo.









 <b>Mop 60 °C</b>		<b>max. 6,0 kg</b>
Capi	Mop in cotone, tessuti misti o microfibre	
Consiglio	Utilizzare un detersivo speciale adatto.	
1400 giri/min.	Opzioni: 2. prerisciacquo  , microfibre 	Cicli di risciacquo: 2-5*
 <b>Mop plus</b> da 40 °C a 90 °C		<b>max. 6,0 kg</b>
Capi	Mop in cotone, tessuti misti o microfibre	
Consiglio	<ul style="list-style-type: none"> <li>- Utilizzare un detersivo speciale adatto.</li> <li>- La temperatura preimpostata può essere modificata.*</li> </ul>	
1400 giri/min.	Opzioni: 2. prerisciacquo  , microfibre 	Cicli di risciacquo: 2-5*
 <b>Disinfezione termica 85°/15 min</b>		<b>max. 6,0 kg</b>
Capi	Mop in cotone, tessuti misti o microfibre	
Consiglio	<ul style="list-style-type: none"> <li>- Sono selezionabili altri processi di disinfezione.*</li> <li>- Usare detersivi in polvere con candeggiante.</li> </ul>	
1400 giri/min.	Opzioni: 2. prerisciacquo  , microfibre 	Cicli di risciacquo: 3-6*
 <b>Disinfezione termochimica 60 °C/20 min</b>		<b>max. 6,0 kg</b>
Capi	Mop in cotone, tessuti misti o microfibre	
Consiglio	<ul style="list-style-type: none"> <li>- Sono selezionabili altri processi di disinfezione.*</li> <li>- Utilizzare un detersivo speciale adatto. Attenersi alle normative specifiche per il paese relative alla disinfezione.</li> </ul>	
1400 giri/min.	Opzioni: 2. prerisciacquo  , microfibre 	Cicli di risciacquo: 3-6*

\* Le impostazioni possono essere modificate dal livello gestore.

# Elenco programmi

## Programmi Panni



- Prima del lavaggio principale viene eseguito un prerisciacquo.

 <b>Panni 60 °C</b> <span style="float: right;"><b>max. 3,0 kg</b></span>		
Capi	Panni per la pulizia in cotone, tessuti misti o microfibra	
Consiglio	Utilizzare un detersivo speciale adatto.	
1400 giri/min.	Opzioni: Prelavaggio 	Cicli di risciacquo: 2-5*
 <b>Panni plus</b> da 40 °C a 90 °C <span style="float: right;"><b>max. 3,0 kg</b></span>		
Capi	Panni per la pulizia in cotone, tessuti misti o microfibra	
Consiglio	- Utilizzare un detersivo speciale adatto. - La temperatura preimpostata può essere modificata.*	
1400 giri/min.	Opzioni: Prelavaggio 	Cicli di risciacquo: 2-5*
 <b>Disinfezione termica 85°/15 min</b> <span style="float: right;"><b>max. 3,0 kg</b></span>		
Capi	Panni per la pulizia in cotone, tessuti misti o microfibra	
Consiglio	Utilizzare un detersivo speciale adatto.	
1400 giri/min.	Opzioni: Prelavaggio 	Cicli di risciacquo: 3-6*
 <b>Disinfezione termochimica 70 °C/10 min</b> <span style="float: right;"><b>max. 3,0 kg</b></span>		
Capi	Panni per la pulizia in cotone, tessuti misti o microfibra	
Consiglio	- Sono selezionabili altri processi di disinfezione.* - Utilizzare un detersivo speciale adatto. Attenersi alle normative specifiche per il paese relative alla disinfezione.	
1400 giri/min.	Opzioni: Prelavaggio 	Cicli di risciacquo: 3-6*

\* Le impostazioni possono essere modificate dal livello gestore.



## Elenco programmi

<b>Cotone PRO 60 °C</b>		<b>max. 6,0 kg</b>
Capi	Capi in tessuto misto (50 % cotone e 50 % poliestere)	
Consiglio	- Programma di lavaggio particolarmente energetico per capi professionali normalmente sporchi in cotone o tessuto misto in cotone e sintetico, p.es. abbigliamento da lavoro.	
1400 giri/min.	Opzioni: Prelavaggio 	Cicli di risciacquo: 2
<b> Pads/Dischi 40 °C</b>		<b>max. 1,0 kg</b>
Capi	Pads per trapano o dischi per lucidatura in microfibra	
Consiglio	- Prima del lavaggio principale viene eseguito un prerisciacquo. - Utilizzare un detersivo speciale adatto.	
1400 giri/min.	Opzioni: 2. Prerisciacquo 	Cicli di risciacquo: 3



### Pacchetti programmi

È possibile selezionare diversi pacchetti programmi. I programmi selezionati dai pacchetti sono visualizzati nell'elenco dei *Altri programmi*.

### Standard











<b>Mop nuovi da 60 °C a 90 °C</b>		<b>max. 6,0 kg</b>
Capi	Mop in cotone, tessuti misti o microfibra	
Consiglio	- Per lavare mop nuovi. Per rimuovere dai tessuti i residui di lavorazione. Durante la pulizia aumenta l'assorbimento di acqua delle fibre. - Utilizzare detersivo universale o per capi colorati. - Non utilizzare ammorbidente.	
1400 giri/min.	Opzioni: microfibra 	Cicli di risciacquo: 2

## Elenco programmi

<b>Tende da fredda a 40 °C</b>		<b>max. 2,0 kg</b>
Capi	Tende dichiarate lavabili in lavatrice dal relativo produttore	
Consiglio	<ul style="list-style-type: none"> <li>- Prima del lavaggio principale viene eseguito un prerisciacquo.</li> <li>- Se le tende sono delicate, escludere la velocità di centrifuga.</li> </ul>	
600 giri/min.	Opzioni: Prelavaggio 	Cicli di risciacquo: 3
<b>Risciacquo extra</b>		<b>max. 6,0 kg</b>
Capi	Capi che devono essere solamente risciacquati ed eventualmente centrifugati.	
Consiglio	<ul style="list-style-type: none"> <li>- Per risciacquare il detersivo residuo.</li> <li>- Per eliminare lo sporco grossolano prima del lavaggio.</li> <li>- Fare attenzione al numero di giri selezionato.</li> </ul>	
1400 giri/min.		Cicli di risciacquo: 2
<b>Scarico/Centrifuga</b>		<b>max. 6,0 kg</b>
Consiglio	Fare attenzione al numero di giri selezionato.	
1400 giri/min.		
<b>Pulizia macchina 70 °C</b>		<b>nessun carico</b>
	<p>Per pulire la vasca di lavaggio e il sistema di scarico.</p> <ul style="list-style-type: none"> <li>- Versare il detersivo universale nella vaschetta .</li> <li>- Utilizzare il programma <i>Pulizia macchina</i> quando si utilizzano di frequente programmi di disinfezione.</li> </ul>	

## Mop impregnare (ready to use)

- I mop vengono lavati e impregnati in un unico ciclo.
- Prima del lavaggio principale vengono eseguiti una centrifuga\* e un prerisciacquo.
- Con la disinfezione non affluisce acqua nella vaschetta dell'ammorbidente.







<b>Mop + rtu 60 °C</b>		<b>max. 6,0 kg</b>
Capi	Mop in cotone, tessuti misti o microfibre	
Consiglio	Far giungere il prodotto impregnante attraverso la vaschetta dell'ammorbidente o dall'esterno.	
0-60 sec	Opzioni: 2. prerisciacquo  , microfibre 	Cicli di risciacquo: 2-5*
<b>Mop plus + rtu da 40 °C a 90 °C</b>		<b>max. 6,0 kg</b>
Capi	Mop in cotone, tessuti misti o microfibre	
Consiglio	Far giungere il prodotto impregnante attraverso la vaschetta dell'ammorbidente o dall'esterno.	
0-60 sec	Opzioni: 2. prerisciacquo  , microfibre 	Cicli di risciacquo: 2-5*
<b> Mop Disinfezione + rtu* 85 °C</b>		<b>max. 6,0 kg</b>
Capi	Mop in cotone, tessuti misti o microfibre	
Consiglio	<ul style="list-style-type: none"> <li>- Sono selezionabili altri processi di disinfezione.*</li> <li>- Usare detersivi in polvere con candeggiante.</li> </ul>	
0-60 sec	Opzioni: 2. prerisciacquo  , microfibre 	Risciacqui 3-6*
<b> Mop Disinfezione + rtu* 70 °C</b>		<b>max. 6,0 kg</b>
Capi	Mop in cotone, tessuti misti o microfibre	
Consiglio	<ul style="list-style-type: none"> <li>- Sono selezionabili altri processi di disinfezione.*</li> <li>- Utilizzare un detersivo speciale adatto. Attenersi alle normative specifiche per il paese relative alla disinfezione.</li> </ul>	
0-60 sec	Opzioni: 2. prerisciacquo  , microfibre 	Cicli di risciacquo: 3-6*
<b>Mop rtu</b>		<b>max. 6,0 kg</b>
Capi	Mop in cotone, tessuti misti o microfibre	
Consiglio	<ul style="list-style-type: none"> <li>- Per impregnare successivamente i mop puliti.</li> <li>- Far giungere il prodotto impregnante attraverso la vaschetta dell'ammorbidente o dall'esterno.</li> </ul>	
0-60 sec		Cicli di risciacquo: 1

\* Le impostazioni possono essere modificate dal livello gestore.

## Elenco programmi

### Panni impregnare (ready to use)







- I panni vengono lavati e impregnati in un unico ciclo.
- Prima del lavaggio principale viene eseguito un prerisciacquo.
- Con la disinfezione non affluisce acqua nella vaschetta dell'ammorbidente.

<b>Panni + rtu 60 °C</b>		<b>max. 3,0 kg</b>
Capi	Panni per la pulizia in cotone, tessuti misti o microfibra	
Consiglio	Far giungere il prodotto impregnante attraverso la vaschetta dell'ammorbidente o dall'esterno.	
0-60 sec	Opzioni: Prelavaggio 	Risciacqui 2-5*
<b>Panni plus + rtu da 40 °C a 90 °C</b>		<b>max. 3,0 kg</b>
Capi	Panni per la pulizia in cotone, tessuti misti o microfibra	
Consiglio	Far giungere il prodotto impregnante attraverso la vaschetta dell'ammorbidente o dall'esterno.	
0-60 sec	Opzioni: Prelavaggio 	Cicli di risciacquo: 2-5*
<b> Disinfezione panni + rtu 85 °C</b>		<b>max. 3,0 kg</b>
Capi	Panni per la pulizia in cotone, tessuti misti o microfibra	
Consiglio	<ul style="list-style-type: none"> <li>- Sono selezionabili altri processi di disinfezione.*</li> <li>- Utilizzare un detersivo speciale adatto.</li> </ul>	
0-60 sec	Opzioni: Prelavaggio 	Cicli di risciacquo: 3-6*
<b> Disinfezione panni + rtu 70 °C</b>		<b>max. 3,0 kg</b>
Capi	Panni di pulizia in cotone, fibre miste o microfibre	
Consiglio	<ul style="list-style-type: none"> <li>- Sono selezionabili altri processi di disinfezione.*</li> <li>- Utilizzare un detersivo speciale adatto. Attenersi alle normative specifiche per il paese relative alla disinfezione.</li> </ul>	
0-60 sec	Opzioni: Prelavaggio 	Cicli di risciacquo: 3-6*
<b>Panni + rtu</b>		<b>max. 3,0 kg</b>
Capi	Panni per la pulizia in cotone, tessuti misti o microfibra	
Consiglio	<ul style="list-style-type: none"> <li>- Per impregnare successivamente i panni puliti.</li> <li>- Far giungere il prodotto impregnante attraverso la vaschetta dell'ammorbidente o dall'esterno.</li> </ul>	
0-60 sec	Opzioni: Prelavaggio 	Cicli di risciacquo: 1

\* Le impostazioni possono essere modificate dal livello gestore.

## Ready to use





- L'umidità residua al termine di Impregnare viene selezionata con il tasto sensore .

<b>Mop + rtu</b>  da 40 °C a 90 °C		<b>max. 6,0 kg</b>
Capi	Mop in cotone, tessuti misti o microfibre	
Consiglio	<ul style="list-style-type: none"> <li>- I mop vengono lavati e impregnati in un unico ciclo.</li> <li>- Prima del lavaggio principale vengono eseguiti una centrifuga* e un prerisciacquo.</li> <li>- Far giungere il prodotto impregnante attraverso la vaschetta dell'ammorbidente o dall'esterno.</li> </ul>	
	Opzioni: prerisciacquo  , microfibre 	Cicli di risciacquo: 2-5*
<b>Mop rtu</b>  fredda		<b>max. 6,0 kg</b>
Capi	Mop in cotone, tessuti misti o microfibre	
Consiglio	<ul style="list-style-type: none"> <li>- Per impregnare successivamente i mop puliti.</li> <li>- Far giungere il prodotto impregnante attraverso la vaschetta dell'ammorbidente o dall'esterno.</li> </ul>	
		Cicli di risciacquo: 1

\* Le impostazioni possono essere modificate dal livello gestore.







## Elenco programmi

### Capi da lavoro

<b>Speciale olio/grasso</b> da 60 °C a 90 °C		<b>max. 6,0 kg</b>
Capi	Grembiuli e giacche da lavoro, cappellini, panni in cotone o tessuti misti	
Consiglio	- In caso di sporco ostinato attivare il prelavaggio. - Usare detersivo liquido.	
1400 giri/min.	Opzioni: Prelavaggio 	Cicli di risciacquo: 3
<b>Speciale polvere/farina</b> da 40 °C a 90 °C		<b>max. 6,0 kg</b>
Capi	Abbigliamento da lavoro sporco di polvere o farina, panni di copertura o di pulizia in cotone o tessuti misti	
Consiglio	- Con il prerisciacquo automatico vengono rimossi i residui di sporco più grossi. Per sporco ostinato selezionare un secondo prerisciacquo. - Per sporco ostinato selezionare il prelavaggio.	
1400 giri/min.	Opzioni: Prelavaggio  , Prerisciacquo 	Cicli di risciacquo: 3
<b>Lavaggio intenso</b> da 60 °C a 90 °C		<b>max. 6,0 kg</b>
Capi	Abbigliamento da lavoro molto sporco in cotone, lino o tessuti misti	
Consiglio	Grazie a un livello dell'acqua alto si raggiunge un buon effetto di lavaggio e risciacquo.	
1400 giri/min.	Opzioni: Prelavaggio 	Cicli di risciacquo: 2

# Elenco programmi

## Programmi base

<b>Cotone resistente 90 °C</b> <span style="float: right;"><b>max. 6,0 kg</b></span>		
Capi	Biancheria in cotone, lino o misto cotone e lino.	
Suggerimento	È possibile programmare un prerisciacquo aggiuntivo.*	
1400 giri/min.	Opzioni: Prelavaggio 	Cicli di risciacquo: 1-5*
<b>Cotone colorato da 30 °C a 60 °C</b> <span style="float: right;"><b>max. 6,0 kg</b></span>		
Capi	Biancheria in cotone, lino o misto cotone e lino.	
Suggerimento	<ul style="list-style-type: none"> <li>- Lavare tessuti di colore scuro con detersivo liquido o detersivo specifico per capi colorati.</li> <li>- È possibile programmare un prerisciacquo aggiuntivo.*</li> </ul>	
1400 giri/min.	Opzioni: Prelavaggio 	Cicli di risciacquo: 1-5*
<b>Lava/Indossa da 30 °C a 60 °C</b> <span style="float: right;"><b>max. 3,0 kg</b></span>		
Capi	Capi in fibre sintetiche, fibre miste o cotone da indumenti.	
Consiglio	<ul style="list-style-type: none"> <li>- Ridurre la velocità finale di centrifuga se i tessuti si sgualciscono facilmente.</li> <li>- È possibile programmare un prerisciacquo aggiuntivo.*</li> </ul>	
1200 giri/min.	Opzioni: Prelavaggio 	Cicli di risciacquo: 2-4*
<b>Express da 20 °C a 60 °C</b> <span style="float: right;"><b>max. 3,0 kg</b></span>		
Capi	Capi in cotone, indossati solo una volta oppure senza evidenti tracce di sporco.	
1400 giri/min.	Opzioni: Risciacquo plus 	Cicli di risciacquo: 1
<b>Tende, delicato da fredda a 40 °C</b> <span style="float: right;"><b>max. 2,0 kg</b></span>		
Capi	Tende dichiarate lavabili in lavatrice dal relativo produttore	
Consiglio	Se le tende sono delicate, escludere la velocità di centrifuga.	
600 giri/min.	Opzioni: Prelavaggio  , Risciacquo plus 	Cicli di risciacquo: 2

\* Le impostazioni possono essere modificate dal livello gestore.

# Opzioni

---

I programmi di lavaggio possono essere integrati con delle opzioni.

Non si possono selezionare tutte le opzioni per ciascun programma. Un'opzione non consentita per un programma di lavaggio non viene proposta.

## Selezionare opzioni

Per alcuni programmi il menù base offre direttamente un'opzione.

- Toccare il tasto sensore delle opzioni, l'opzione viene attivata.

In alcuni programmi le opzioni vengono selezionate tramite il sottomenù *Opzioni*.

- Toccare il tasto sensore *Opzioni*.
- Scegliere una o due delle opzioni offerte.

## Prelavaggio

Per biancheria molto sporca è possibile selezionare un prelavaggio. Lo sporco grossolano si scioglie e viene eliminato prima del lavaggio principale.

## Prerisciacquo

La biancheria viene risciacquata prima del lavaggio principale per eliminare sporco grossolano come p.es. polvere, sabbia.

## Risciacquo plus

Per un risciacquo particolarmente accurato può essere attivato un ciclo di risciacquo supplementare.

## Microfibre

I mop in microfibra vengono raffreddati in modo delicato al termine del lavaggio principale.



# Aspetti particolari nello svolgimento del programma

## Centrifuga

### Velocità di centrifugazione (centrifuga finale)

Nella selezione del programma si sceglie sempre il numero di giri ottimale in centrifuga per il programma di lavaggio visualizzato a display.

La velocità finale di centrifuga può sempre essere ridotta.

Non può invece essere aumentata rispetto ai valori massimi indicati.

### Centrifuga di risciacquo



La biancheria viene centrifugata anche dopo il lavaggio principale e tra i risciacqui. Se si riduce la velocità finale di centrifuga, anche la velocità della centrifuga intermedia viene ridotta.

### Escludere la centrifuga (finale e intermedia)

- Selezionare impostazione dei programmi *Numero giri 0*.

Al termine dell'ultimo risciacquo l'acqua viene scaricata e si passa direttamente alla fase anti piega.

## Centrifuga nei programmi per mop e panni

Nei programmi in cui mop e panni vengono impregnati, l'umidità residua del carico può essere definita a seconda del programma o con il tasto sensore *Durata centrifuga*  oppure con il tasto sensore *Umidità residua* . I numeri di giri in centrifugazione salvati possono essere modificati (v. cap. "Livello gestore").

## Fase anti piega

Al termine del programma il cesto continua a ruotare per altri 30 minuti per evitare il più possibile la formazione di pieghe. È possibile aprire la lavatrice in qualsiasi momento.

In alcuni programmi al termine del ciclo non viene eseguita la fase anti piega.

## Modificare il programma

---

### Modificare il programma

Una volta avviato, il programma non può più essere modificato.

Per far partire un altro programma è necessario prima interrompere e terminare quello in corso.

Spostando il selettore programmi, a display compare Non è possibile cambiare programma. Il testo si spegne quando si sposta il selettore programmi sul programma originale.

### Interrompere un programma

Un programma può essere interrotto e terminato in qualsiasi momento.

I programmi di disinfezione possono essere interrotti solo con un codice PIN.

- Premere il tasto *Start/Stop*.
- Selezionare Interrompere programma.

La lavatrice scarica la liscivia. Il programma viene interrotto. Il blocco sportello viene disattivato.

- Aprire lo sportello.
- Prelevare la biancheria.

Se si vuole selezionare un altro programma:

- chiudere lo sportello.
- Scegliere il programma desiderato.
- Eventualmente versare altro detersivo nel cassetto detersivi.
- Premere il tasto *Start/Stop*.

Il programma si avvia.

### Accendere la lavatrice dopo un'interruzione della corrente elettrica

Se durante il lavaggio si spegne la lavatrice con il tasto ①, il programma si interrompe.

- Riaccendere la lavatrice con il tasto ①.
- Prestare attenzione alla segnalazione a display.
- Premere il tasto *Start/Stop*.

Se si è verificata un'interruzione della corrente, il programma si interrompe.

- Al ripristino della corrente confermare la segnalazione a display con *OK*.
- Premere il tasto *Start/Stop*.

Il programma prosegue.

### Aggiungere o prelevare biancheria

Nei primi minuti dopo aver avviato il programma è possibile aggiungere oppure prelevare biancheria.

- Premere il tasto *Start/Stop*.

A display compare:



- Toccare il tasto sensore Aggiungere biancheria.

Il programma di lavaggio viene interrotto e lo sportello sbloccato.

- Aprire lo sportello.
- Aggiungere o prelevare singoli capi.
- Chiudere lo sportello.
- Premere il tasto *Start/Stop*.

Il programma di lavaggio continua.

Dopo aver avviato il programma la lavatrice non può più accertare eventuali modifiche apportate al carico.

Per questo dopo aver introdotto nuova biancheria o averla prelevata, la macchina considera sempre il pieno carico.

#### **Lo sportello non si apre nei seguenti casi:**

- la temperatura dell'acqua è superiore a 55 °C.

Con una temperatura superiore a 55 °C nel cesto, il blocco sportello rimane attivo. Solo dopo l'abbassamento della temperatura sotto i 55 °C il blocco sportello si disattiva.

## Pulizia e manutenzione

**⚠** Pericolo di scossa elettrica a causa della tensione di rete.

Lavori di pulizia e manutenzione possono essere eseguiti solo quando le apparecchiature sono staccate dalla corrente elettrica.

Staccare la lavatrice dalla rete elettrica.

### Pulire il pannello e l'involucro

**⚠** Danni dovuti a solventi.

Non usare solventi, prodotti abrasivi, per vetro o universali! Potrebbero danneggiare le superfici in materiale plastico o altri componenti.

Non utilizzare questi prodotti per la pulizia.

**⚠** Danni dovuti all'acqua che penetra all'interno.

A causa della pressione di un getto d'acqua può penetrare dell'acqua nella lavatrice e danneggiare i componenti.

Non azionare getti d'acqua sulla lavatrice.

- Pulire l'involucro e il pannello comandi con un detersivo delicato oppure con dell'acqua e sapone e asciugare con un panno morbido.
- Pulire il cesto e le altre parti in acciaio inossidabile con un apposito pulitore per acciaio.

### Pulire il cassetto detersivi

L'utilizzo di basse temperature di lavaggio e di detersivi liquidi favorisce la proliferazione di germi nel cassetto detersivi.

- Per motivi d'igiene pulire con regolarità l'intero cassetto detersivi.

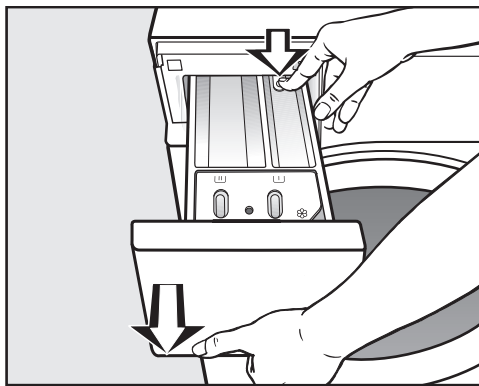

- Sfilare il cassetto detersivi fino alla battuta, premere lo sbloccaggio ed estrarre del tutto il cassetto.
- Pulire il cassetto detersivi con acqua calda.

### Pulire il dispositivo e il canale di aspirazione

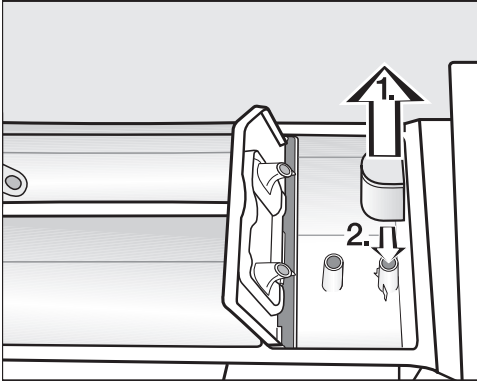

- Estrarre il dispositivo di aspirazione dalla vaschetta ☿. Pulire il dispositivo sotto acqua corrente calda. Eventualmente pulire il tubo attraverso il quale si fissa il dispositivo di aspirazione.
- Reinserire il dispositivo di aspirazione.

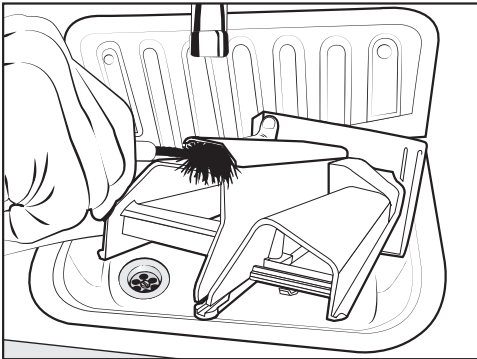

- Pulire il canale dell'ammorbidente con acqua calda e uno scovolino.

### Pulire la sede del cassetto detersivi

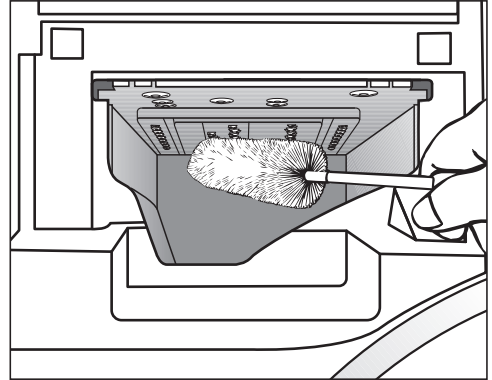

- Con l'aiuto di uno scovolino, rimuovere eventuali residui di detersivo e depositi di calcare dagli ugelli del cassetto detersivi.
- Richiudere il cassetto detersivi.

**Suggerimento:** Lasciare il cassetto detersivi leggermente aperto, affinché possa asciugarsi.

## Pulizia e manutenzione

### Pulire il cesto, la vasca di lavaggio e il sistema di scarico

Con l'utilizzo regolare di programmi di lavaggio con temperature a partire da 60 °C e di detersivi universali si previene la contaminazione da germi della lavatrice.

Utilizzare regolarmente il programma *Pulizia macchina* in particolare se si utilizzano di frequente programmi di lavaggio a basse temperature.

Un risultato ottimale si ottiene utilizzando un prodotto per la pulizia della macchina. In alternativa è possibile utilizzare un detersivo universale in polvere.

- Avviare il programma *Pulizia macchina*.
- Dosare il prodotto per pulire la macchina o il detersivo universale direttamente nel cestello.
- **Non** introdurre biancheria. La pulizia avviene sempre a cestello vuoto.
- Al termine del programma controllare l'interno del cesto e rimuovere eventuali residui.

Utilizzare regolarmente il programma *Pulizia macchina* quando si utilizzano di frequente programmi di disinfezione.

### Pulire la guarnizione oblò

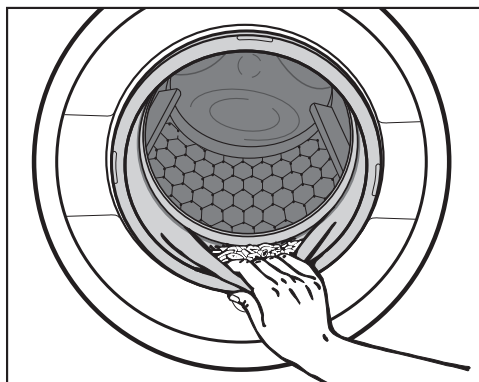

- Controllare che nella piega della guarnizione oblò non vi siano corpi estranei.
- Pulire la guarnizione oblò e la piega interna con un panno umido.

**Suggerimento:** Lasciare lo sportello leggermente aperto, affinché il cesto possa asciugarsi.

### Pulire i filtri di afflusso acqua

La lavatrice è dotata di filtri che proteggono le valvole di afflusso dell'acqua. Controllare questi filtri all'incirca ogni 6 mesi. Se si verificano frequenti interruzioni nella rete idrica, controllarli con maggiore frequenza.

### Pulire i filtri nei tubi di afflusso

- Chiudere il rubinetto dell'acqua.
- Svitare il tubo di afflusso dal rubinetto dell'acqua.

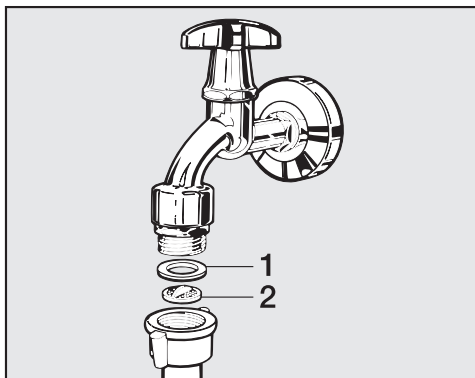

- Estrarre la guarnizione in gomma **1** dalla guida.
- Afferrare la nervatura del filtro in materiale plastico **2** con una pinza appuntita ed estrarre il filtro.
- Pulire il filtro in plastica.
- Rimontarlo seguendo la procedura in ordine inverso.

Fare attenzione che non fuoriesca acqua dal raccordo.  
Stringere il raccordo.

### Pulire i filtri nel bocchettone delle valvole di afflusso dell'acqua

- Con una pinza svitare con cautela il dado in materiale plastico dal bocchettone.

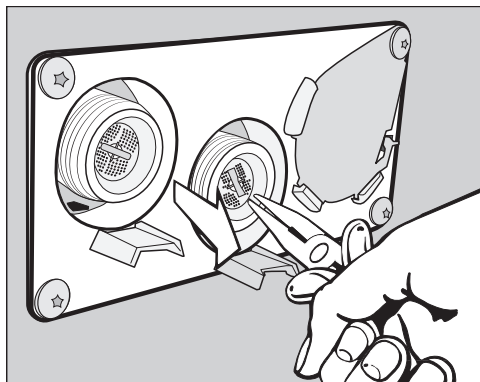

- Sfilare il filtro afferrandolo alla nervatura con una pinza appuntita e pulirlo. Rimontarlo seguendo la procedura in ordine inverso.

Una volta puliti, i filtri devono essere rimontati nelle loro sedi.

## Cosa fare se...

La maggior parte dei guasti che si verificano durante l'uso quotidiano dell'apparecchio può essere eliminata personalmente, senza difficoltà. In molti casi è possibile risparmiare tempo e costi senza doversi necessariamente rivolgere all'assistenza tecnica.





Le tabelle che seguono sono un aiuto per individuare e possibilmente eliminare le cause dei guasti.

### Il programma non si avvia

Problema	Causa e rimedio
<b>Il display rimane scuro e il tasto sensore <i>Start/Stop</i> non è acceso o non lampeggia.</b>	La lavatrice non è allacciata alla corrente elettrica. <ul style="list-style-type: none"><li>■ Verificare che la lavatrice sia accesa.</li><li>■ Verificare che la lavatrice sia allacciata alla corrente elettrica.</li><li>■ Verificare che il fusibile non sia scattato.</li></ul>
	La lavatrice si è spenta automaticamente per risparmiare energia elettrica. <ul style="list-style-type: none"><li>■ Riaccendere la lavatrice con il tasto ①.</li></ul>
<b>Sul display compare:</b>  Lo sportello non si blocca. Chiamare assistenza tecnica	Lo sportello non è chiuso correttamente. Il blocco dello sportello non è scattato. <ul style="list-style-type: none"><li>■ Chiudere di nuovo lo sportello.</li><li>■ Riavviare il programma. Se la segnalazione riappare, rivolgersi all'assistenza tecnica autorizzata Miele.</li></ul>
<b>Selezionando il programma <i>Centrifuga</i> non si verifica alcun avvio.</b>	Non è stata eseguita la prima messa in servizio. <ul style="list-style-type: none"><li>■ Eseguire la <i>prima messa in servizio</i> come descritto al rispettivo capitolo.</li></ul>
<b>Il display è oscurato e il tasto <i>Start/Stop</i> lampeggia lentamente.</b>	Il display va automaticamente in stand-by per risparmiare energia. <ul style="list-style-type: none"><li>■ Toccare un tasto. Il display si riaccende.</li></ul>



**Interruzione del programma e segnalazione di guasto**

Problema	Causa e rimedio
 Guasto scarico idrico.	Lo scarico dell'acqua è bloccato o intasato. ■ Contattare il servizio di assistenza tecnica Miele.
 Errore afflusso idrico. Aprire il rubinetto acqua.	L'afflusso di acqua è bloccato o intasato. ■ Verificare se il rubinetto dell'acqua è aperto a sufficienza. ■ Verificare se il tubo di afflusso è piegato. La pressione dell'acqua è insufficiente. ■ Attivare l'impostazione Pressione idrica bassa (v. cap. "Livello gestore", par. "Pressione idrica bassa"). I filtri nell'afflusso idrico sono ostruiti. ■ Pulire i filtri (v. cap. "Pulizia e manutenzione", par. "Pulire i filtri dell'afflusso idrico").
 Reazione Water-proof	È scattato il sistema antiaggimento. ■ Chiudere il rubinetto dell'acqua. ■ Contattare il servizio di assistenza tecnica Miele.
 La temperatura di disinfezione è inferiore alla soglia prevista.	Durante il programma di disinfezione non è stata raggiunta la temperatura necessaria. ■ La lavatrice <b>non</b> ha eseguito regolarmente la disinfezione. ■ Riavviare il programma.
 Errore F. Se il riavvio non ha successo, chiamare assistenza tecnica.	Si è verificato un guasto. ■ Staccare la lavatrice dalla rete elettrica. ■ Attendere <b>almeno 2 minuti</b> , prima di riallacciare la lavatrice alla rete elettrica. ■ Riaccendere la lavatrice. ■ Riavviare il programma. Se la segnalazione guasto riappare, rivolgersi all'assistenza tecnica autorizzata Miele.

## Cosa fare se...

### A display compare una segnalazione di guasto<sup>1</sup>

Problema	Causa e rimedio
<b>i</b> Dosatore vuoto	Uno dei contenitori di detersivo per il dosaggio esterno è vuoto. ■ Riempire il contenitore di detersivo.
<b>i</b> Dosatore 1 vuoto	Il contenitore di detersivo 1 per il dosaggio esterno è vuoto. La segnalazione può riguardare i contenitori da 1 a 6. ■ Riempire il contenitore di detersivo. ■ Resetare il contatore early warning del contenitore (v. cap. "Livello gestore", capoverso "Contatore early warning").
<b>i</b> Controllare afflusso acqua calda	L'afflusso di acqua calda è bloccato o pregiudicato. ■ Verificare se il rubinetto dell'acqua calda è aperto a sufficienza. ■ Verificare se il tubo di afflusso è piegato.
<b>i</b> Registrare macchina. Biancheria centrifugata in modo non ottimale	Nella centrifuga finale il numero di giri selezionato non è stato raggiunto a causa dello sbilanciamento. ■ Controllare che la macchina sia in bolla. ■ Centrifugare nuovamente la biancheria.
<b>i</b> Macchina senza tenuta	La lavatrice o la valvola di scarico non ha tenuta. ■ Chiudere il rubinetto dell'acqua. ■ Contattare il servizio di assistenza tecnica Miele.
<b>i</b> La macchina non può connettersi in rete. Contattare l'assistenza tecnica.	Miele@home non è disponibile. ■ Spegnere la lavatrice. ■ Riaccendere la lavatrice. ■ Se ricompare la segnalazione, rivolgersi all'assistenza tecnica. È possibile continuare a utilizzare la lavatrice. ■ Toccare il tasto sensore OK.

<sup>1</sup> Le indicazioni vengono visualizzate a programma ultimato e quando si accende la lavatrice. Si devono confermare con il tasto sensore OK.

**Risultato di lavaggio non soddisfacente**



Problema	Causa e rimedio
<p><b>Se si usa un detersivo liquido, la biancheria non risulta pulita.</b></p>	<p>I detersivi liquidi non contengono agenti sbiancanti. Non riescono quindi a eliminare macchie di frutta, caffè o tè.</p> <ul style="list-style-type: none"> <li>■ Usare un detersivo in polvere che contenga sbiancanti.</li> <li>■ Versare il sale smacchiante nella vaschetta  e il detersivo liquido nell'apposita sfera.</li> <li>■ Non versare mai insieme il detersivo liquido e il sale smacchiante nel cassetto detersivi.</li> </ul>
<p><b>Sui capi di colore scuro rimangono depositati dei residui bianchi, simili a detersivo.</b></p>	<p>Alcuni componenti (come la zeolite) che servono a decalcificare l'acqua non sono idrosolubili e si depositano sui tessuti.</p> <ul style="list-style-type: none"> <li>■ Provare a rimuoverli con una spazzola una volta che la biancheria è asciutta.</li> <li>■ In futuro lavare la biancheria di colore scuro con detersivi privi di zeoliti. I detersivi liquidi in genere non contengono zeoliti.</li> </ul>
<p><b>Capi con sporco molto grasso non risultano puliti.</b></p>	<ul style="list-style-type: none"> <li>■ Scegliere un programma con il prelavaggio. Effettuare il prelavaggio con detersivo liquido.</li> <li>■ Per il lavaggio principale usare invece il normale detersivo in polvere.</li> </ul> <p>Per camici o tute da lavoro si consiglia di usare detersivi specifici per sporco difficile. Informarsi sui prodotti disponibili in commercio.</p>
<p><b>Sulla biancheria sono depositati filamenti grigi (di grasso).</b></p>	<p>È stato dosato troppo poco detersivo. La biancheria era molto sporca di grasso (oli, pomate).</p> <ul style="list-style-type: none"> <li>■ Per questo tipo di biancheria dosare una quantità maggiore di detersivo oppure utilizzare detersivo liquido.</li> <li>■ Prima di lavare un altro carico, effettuare un lavaggio con un programma a 60 °C con detersivo liquido ma senza biancheria.</li> </ul>

## Cosa fare se...

### Problemi generici

Problema	Causa e rimedio
<b>La lavatrice si muove durante la centrifuga.</b>	La macchina non è in bolla e i piedini non sono stati stretti bene. ■ Registrare la posizione della lavatrice e bloccare i piedini.
<b>Nel cassetto detersivi rimangono consistenti residui di detersivo.</b>	La pressione dell'acqua è insufficiente. ■ Pulire i filtri di afflusso dell'acqua.
	Il detersivo in polvere, se usato insieme all'anticalcare, tende a formare dei grumi. ■ Pulire il cassetto detersivi; in futuro versare nella vaschetta prima il detersivo e solo dopo l'anticalcare.
<b>L'ammorbidente non viene completamente immesso oppure rimane troppa acqua nella vaschetta ☼.</b>	Il dispositivo di aspirazione non è inserito correttamente oppure è intasato. ■ Pulire il dispositivo, v. cap. "Pulizia e manutenzione", par. "Pulire il cassetto detersivi".
<b>A display compare una lingua diversa.</b>	La lingua è stata cambiata. ■ Spegner e riaccendere la lavatrice. La lingua gestore impostata compare a display.
	La lingua gestore è stata modificata. ■ Impostare la lingua abituale (v. cap. "Livello gestore", par. "Lingua").
<b>La centrifuga non è stata effettuata come di consueto. La biancheria risulta ancora molto bagnata.</b>	Durante la centrifugazione finale è stato rilevato un forte sbilanciamento e la velocità di centrifuga è stata automaticamente ridotta. ■ Caricare nella lavatrice capi di grandi dimensioni e capi più piccoli, affinché si distribuiscano meglio.
<b>Il cestello è fermo ma il programma prosegue.</b>	■ Spegner la lavatrice con il tasto ① e riaccenderla. ■ Prestare attenzione alla segnalazione a display. ■ Premere il tasto <i>Start/Stop</i> . Il cestello ruota di nuovo e il programma viene proseguito.

**Lo sportello non si apre.**

Problema	Causa e rimedio
<p><b>Nel corso del programma di lavaggio non è possibile aprire lo sportello.</b></p>	<p>Il cesto è bloccato mentre si svolge il programma.</p> <ul style="list-style-type: none"> <li>■ Toccare il tasto sensore <i>Start/Stop</i>.</li> <li>■ Selezionare Interrompere programma o Aggiungere biancheria.</li> </ul> <p>Lo sportello si sblocca ed è possibile aprirlo.</p> <hr/> <p>Il livello d'acqua nel cestello è troppo alto.</p> <ul style="list-style-type: none"> <li>■ Interrompere il programma. La lavatrice scarica l'acqua.</li> </ul>
<p><b>Al termine del programma o dopo un'interruzione di programma il display visualizza:</b>   Programma interrotto.</p>	<p>Per prevenire scottature, lo sportello di carico non si apre se l'acqua all'interno ha una temperatura superiore a 55 °C.</p> <ul style="list-style-type: none"> <li>■ Aspettare finché la temperatura nel cesto è scesa e l'indicazione a display si spegne.</li> </ul>
<p><b>Sul display compare:</b>   Serratura bloccata. Chiamare assistenza tecnica</p>	<p>La chiusura dello sportello è bloccata.</p> <ul style="list-style-type: none"> <li>■ Contattare il servizio di assistenza tecnica Miele.</li> </ul>

## Cosa fare se...

### Aprire lo sportello se il tubo di scarico è intasato e/o manca elettricità

 Pericolo di scossa elettrica a causa della tensione di rete.

Lavori di pulizia e manutenzione possono essere eseguiti solo quando le apparecchiature sono staccate dalla corrente elettrica.

Staccare la lavatrice dalla rete elettrica.

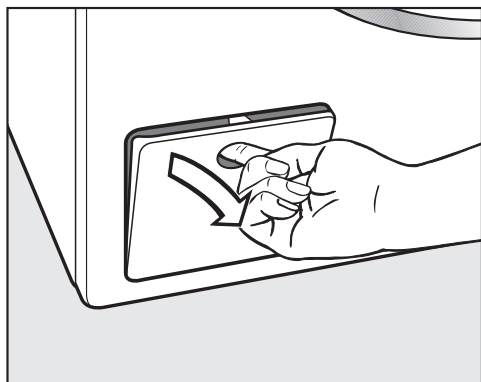

- Aprire lo sportellino del sistema di scarico facendo leva sulla parte superiore.

### Scarico intasato

Se lo scarico è intasato, nella lavatrice può esserci una notevole quantità d'acqua (max. 30 l).

 Pericolo di ustionarsi a causa della liscivia calda.

Se poco prima si è lavato con temperature elevate, la liscivia che fuoriesce è molto calda.

Facendo molta attenzione, scaricare la liscivia.

### Vuotare il cesto

...per versione con valvola di scarico

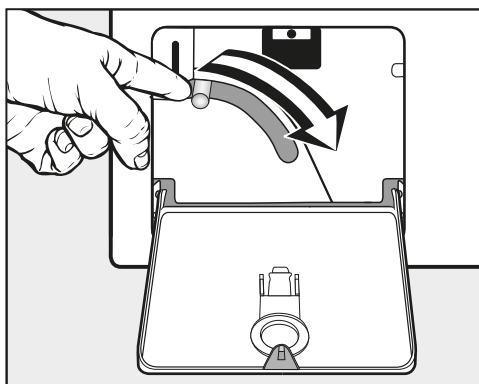

- Premere la leva per lo svuotamento automatico verso il basso e trattenerla finché non esce più acqua.

### Aprire lo sportello

⚠ Pericolo di ferimento dovuto al cesto in rotazione/movimento.

Se si infilano le mani nel cestello mentre è ancora in movimento si rischia di ferirsi seriamente.

Prima di prelevare la biancheria, assicurarsi sempre che il cestello sia fermo.

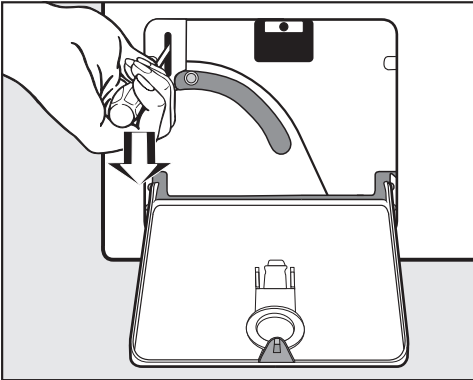

- Sbloccare lo sportello con l'ausilio di un cacciavite.
- Aprire lo sportello.

## Assistenza tecnica

---

### Contatti in caso di guasto

In caso di guasti che non si è in grado di risolvere da soli, contattare il negozio specializzato Miele o il servizio di assistenza tecnica Miele.

Il numero di telefono dell'assistenza tecnica Miele si trova in fondo alle presenti istruzioni.

Indicare sempre il modello e il numero di fabbricazione dell'apparecchio. Questi dati possono essere rilevati dalla targhetta dati.

La targhetta dati è apposta sopra l'oblò quando si apre lo sportello della lavatrice:

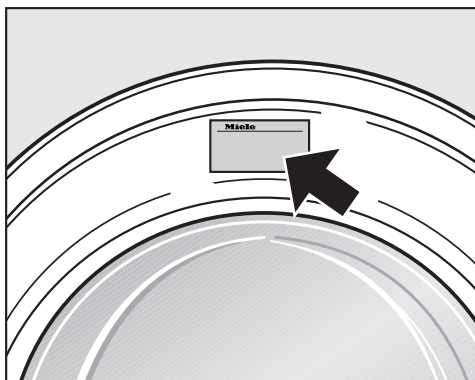

### Accessori su richiesta

Gli accessori di questa lavatrice sono disponibili presso i rivenditori Miele o presso l'assistenza tecnica Miele autorizzata.



## Vista frontale

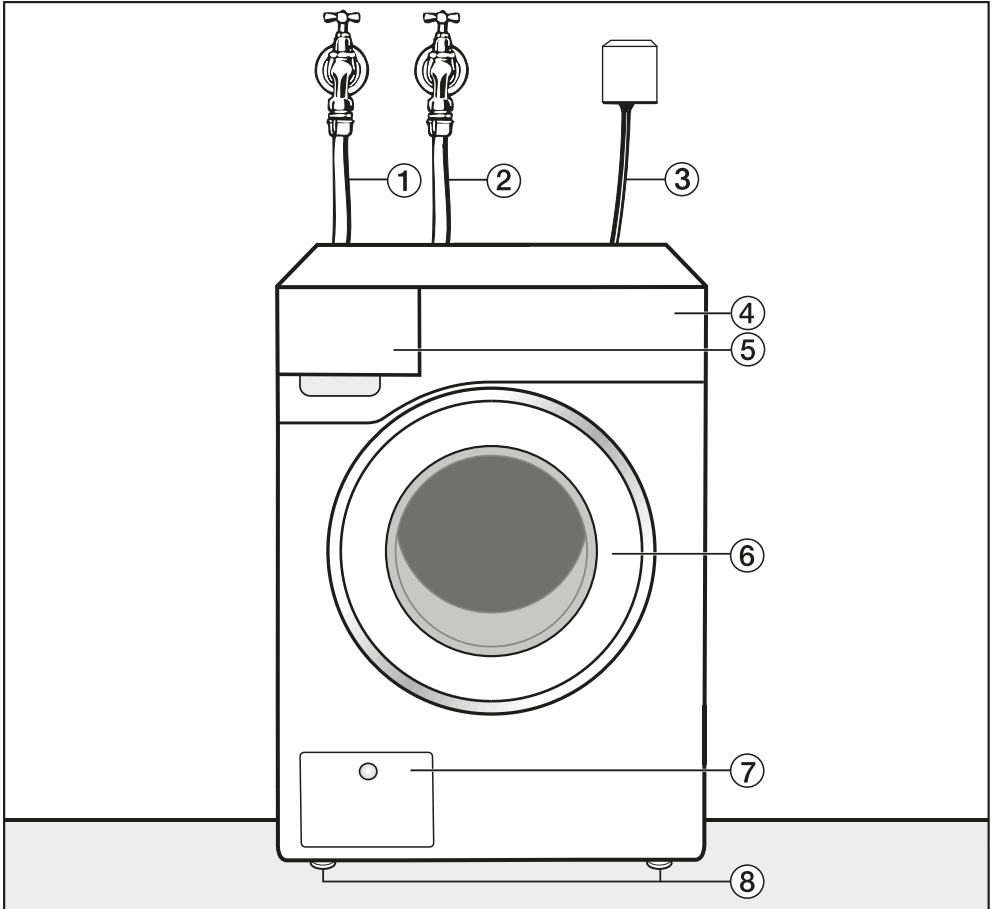

① Tubo di afflusso dell'acqua fredda

② Tubo di afflusso dell'acqua calda

③ Allacciamento elettrico

④ Pannello comandi

⑤ Cassetto detersivi

⑥ Sportello

⑦ Sportellino per valvola di scarico e sblocco di emergenza

⑧ Piedini regolabili in altezza

# Installazione

## Vista posteriore

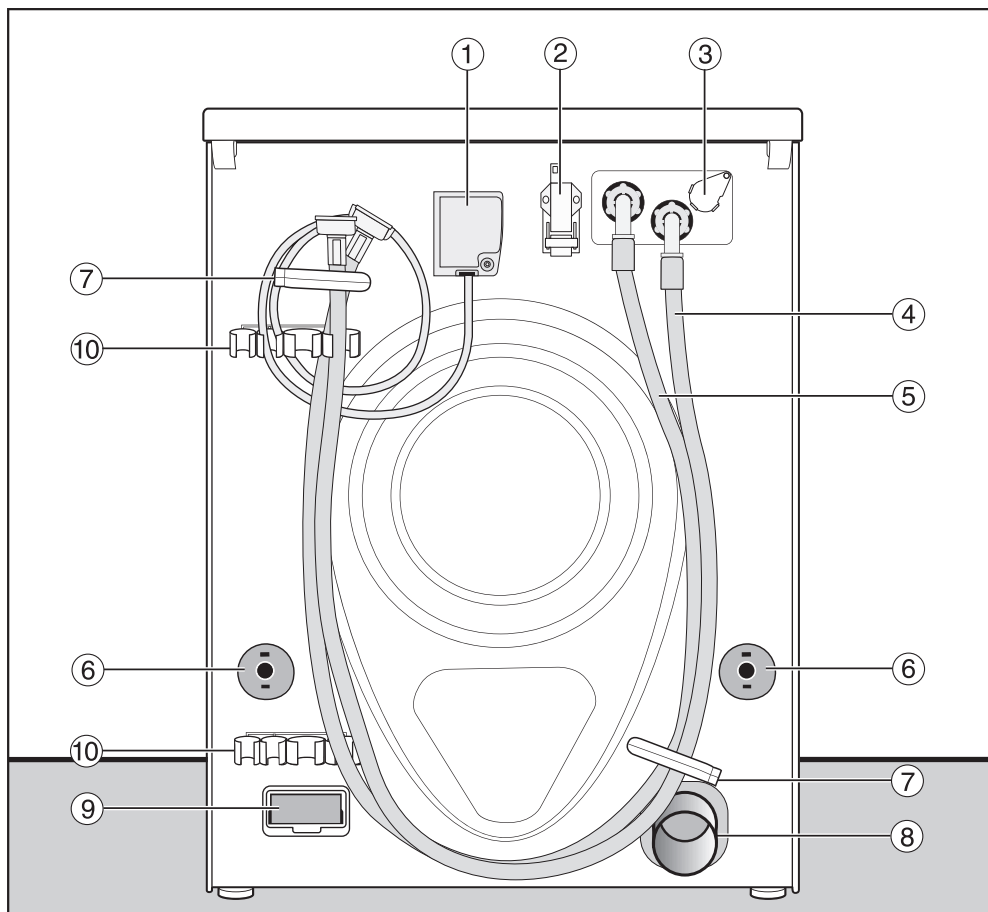

- ① Allacciamento elettrico
- ② Interfaccia per la comunicazione con apparecchiature esterne
- ③ Punto di innesto per dosaggio esterno
- ④ Tubo di afflusso (acqua fredda)
- ⑤ Tubo di afflusso (acqua calda), se montato
- ⑥ Blocco anti-rotazione con barre di trasporto
- ⑦ Supporti per il trasporto dei tubi
- ⑧ Tubo di scarico
- ⑨ Vano modulo (per modulo esterno di comunicazione)
- ⑩ Supporto per la sicurezza di trasporto rimossa

## Situazioni di installazione

### Vista laterale

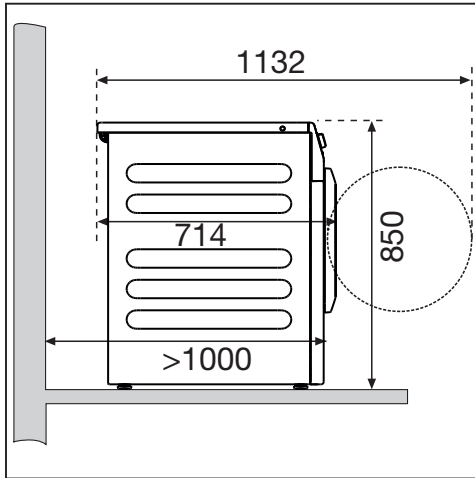

### Colonna bucato

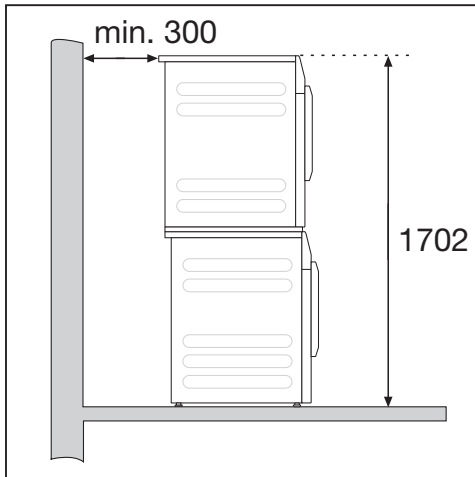

È possibile formare una colonna bucato con un essiccatoio Miele. Per farlo serve l'apposito kit di giunzione (accessorio su richiesta).

⚠ Il posizionamento della colonna bucato su una base Miele non è consentito.

### Posizionamento su zoccolo (o base)

La lavatrice può essere posizionata su una base di acciaio (aperta o chiusa, disponibile come accessorio Miele) oppure su uno zoccolo di cemento.

⚠ Pericolo di ferirsi per non aver fissato la lavatrice.

In caso di posizionamento su zoccolo sussiste il rischio che la lavatrice possa cadere in fase di centrifugazione.

Fissare la lavatrice con le staffe di fissaggio fornite.

### Indicazioni per il posizionamento

Le distanze da parete sono indicate come raccomandazione per facilitare i lavori dell'assistenza. In caso di condizioni di posizionamento limitate, è possibile spingere la macchina anche fino alla parete.

Questa lavatrice non può essere incassata sottopiano.

⚠ Danni materiali a causa dell'umidità penetrata.

L'umidità potrebbe danneggiare i componenti elettrici della macchina. Non installare la macchina nelle immediate vicinanze o direttamente sopra scarichi a pavimento o canalette aperti.

# Installazione

## Trasportare la lavatrice fino al luogo di posizionamento

 Pericolo di ferirsi a causa di un trasporto errato.

Se la lavatrice si ribalta, è possibile ferirsi e causare danni.

Per il trasporto della lavatrice garantirne la sicurezza di stabilità.

## Trasportare la lavatrice con un carrello

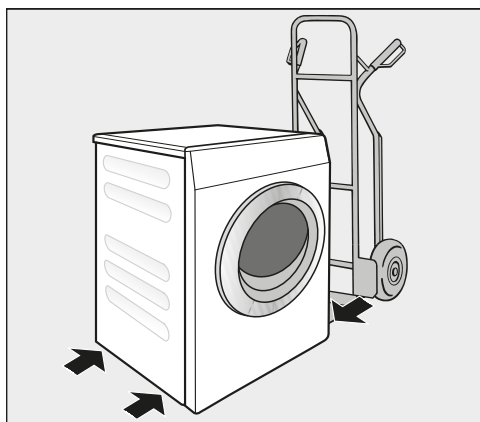

- Trasportare la lavatrice con il carrello solo sulla parete laterale sinistra o destra.

 Danni dovuti a un trasporto errato.

La parete posteriore e la parete anteriore della lavatrice possono danneggiarsi in caso di trasporto con un carrello.

Trasportare la lavatrice sempre lateralmente su un carrello.

## Spostare la lavatrice fino al luogo di posizionamento

Il coperchio sporgente consente la presa durante il trasporto.

 Pericolo di ferirsi per un coperchio non saldo.

Il fissaggio posteriore del coperchio può creparsi a causa di circostanze esterne. Il coperchio può staccarsi durante il trasporto.

Prima del trasporto verificare che la sporgenza del coperchio poggia in modo stabile.

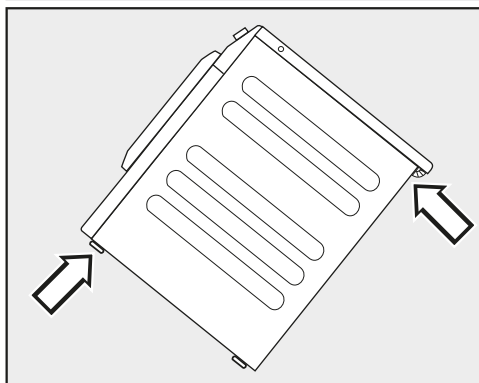

- Spostare la lavatrice afferrandola dai piedini macchina anteriori e dalla sporgenza coperchio posteriore.

## Superficie di posizionamento

La superficie di posizionamento più adatta è un pavimento in cemento. Al contrario di un pavimento in legno o di un qualsiasi altro materiale "cedevole", il pavimento in cemento generalmente non vibra durante la centrifuga.

- Posizionare la macchina in modo che sia stabile e perfettamente perpendicolare.
- Non posizionare la lavatrice su rivestimenti morbidi: in fase di centrifugazione la macchina potrebbe vibrare.

Se i pavimenti sono composti da travi di legno:

- posizionare la lavatrice su una tavola di legno compensato (min. 70 x 60 x 3 cm). Il piano dovrebbe essere fissato a più travi possibile e non essere avvitato solamente alle assi del pavimento.

**Suggerimento:** Posizionare la lavatrice in un angolo della stanza. Negli angoli, infatti, la stabilità è sempre maggiore.

## Rimuovere la sicurezza per il trasporto

### Rimuovere la barra di trasporto sinistra

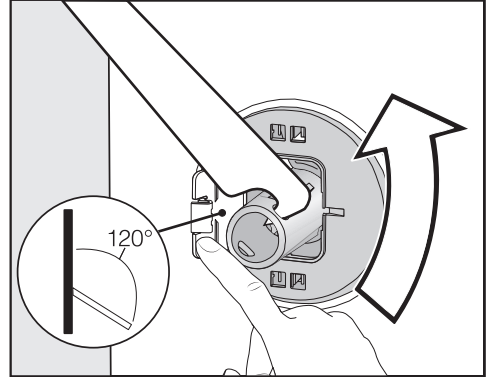

- Premere lo sportellino verso l'esterno e ruotare la barra di trasporto di 90° con la chiave allegata.

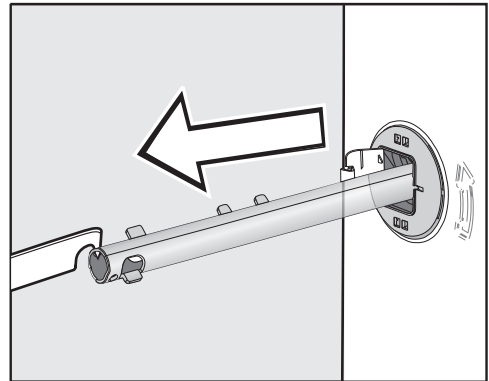

- Estrarre la barra.

# Installazione

## Rimuovere la barra di trasporto destra

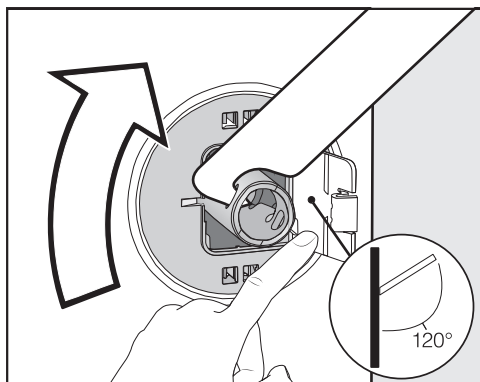

- Premere lo sportellino verso l'esterno e ruotare la barra di trasporto di 90° con la chiave allegata.

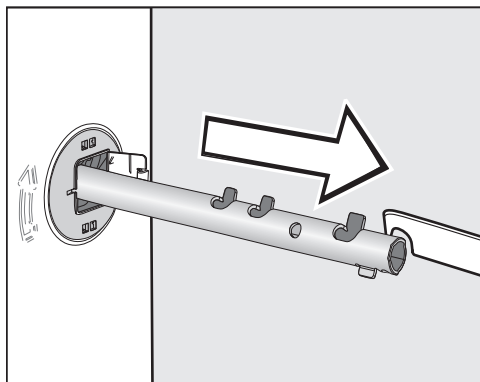

- Estrarre la barra.

## Chiudere i fori

⚠ Pericolo di ferirsi con i bordi affilati.

Se si mette mano ai fori aperti, sussiste il rischio di ferirsi.

Chiudere i fori che ospitavano le barre di trasporto, una volta estratte.

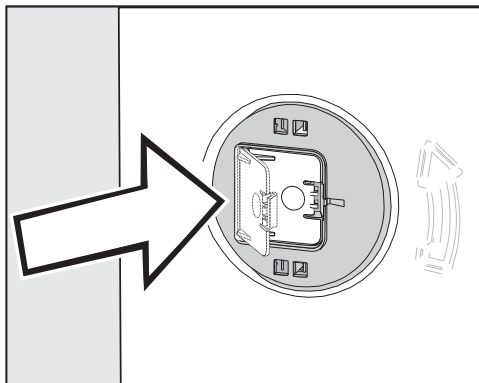

- Chiudere gli sportellini agendo con pressione finché si agganciano.

## Fissare le barre di trasporto

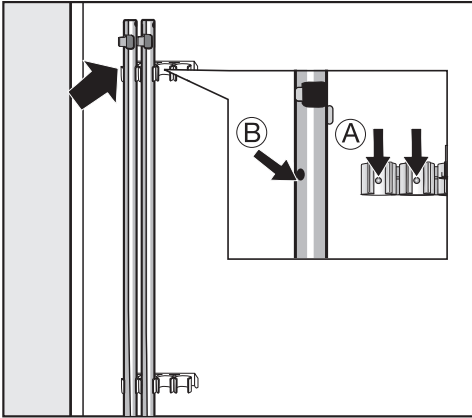

- Fissare le barre di trasporto sulla parete posteriore della lavatrice.

**Suggerimento:** Fare attenzione: i fori (B) devono essere infilati sui perni (A).

 Danni dovuti a un trasporto errato.

Se si trasporta la lavatrice senza le sicurezze di trasporto è possibile danneggiare la macchina.

Conservare le sicurezze di trasporto. Prima di trasportare la lavatrice, rimontare le sicurezze di trasporto (ad es. in caso di trasloco).

## Montaggio delle barre di trasporto

### Aprire gli sportellini

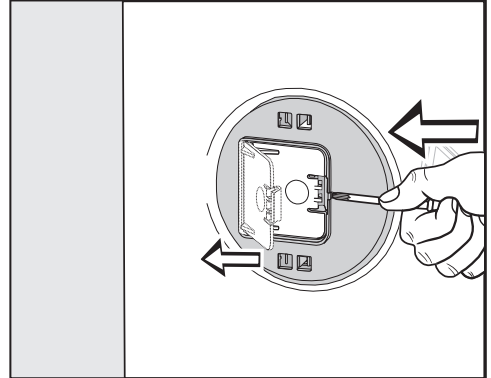

- Con un oggetto appuntito, p.es. un cacciavite stretto, fare pressione contro i ganci di arresto.

Lo sportellino si apre.

### Montare le barre di trasporto

- Eseguire il montaggio in ordine inverso rispetto allo smontaggio.

**Suggerimento:** Sollevare leggermente il cestello, le barre di trasporto si inseriscono più facilmente.

# Installazione

## Registrare la lavatrice

La macchina deve trovarsi in posizione perpendicolare e poggiare uniformemente sui quattro piedini, altrimenti non ne viene garantito il perfetto funzionamento.

Se non è posizionata correttamente possono aumentare i consumi di acqua e di energia e la macchina può spostarsi.

## Svitare il piedino e bloccarlo

La lavatrice viene posizionata in piano regolando i quattro piedini. All'atto della consegna i piedini sono completamente rientrati.

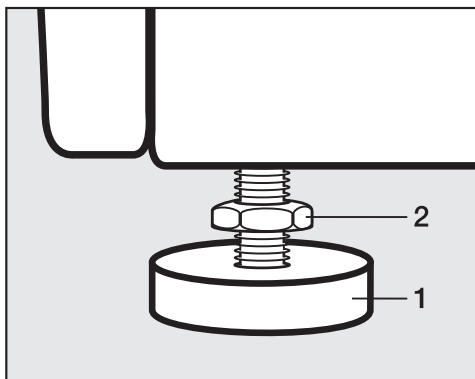

- Allentare il controdado **2** con l'allegata chiave in senso orario. Svitare ed estrarre il controdado **2** insieme al piedino **1**.

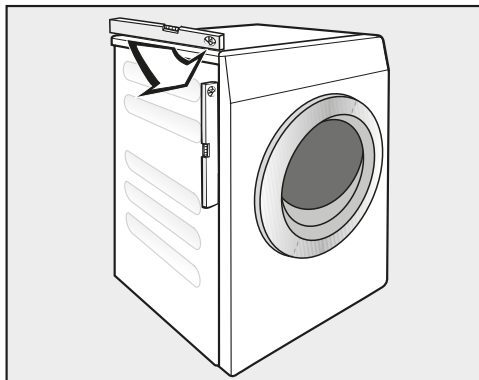

- Servirsi di una livella per controllare che la macchina sia in bolla.
- Tenere fermo il piedino **1** con una pinza giratubi. Ruotare il controdado **2** nuovamente con la chiave verso l'involucro della macchina.

**⚠** Danni dovuti a una lavatrice non registrata correttamente.

Se i piedini della macchina non sono stati bloccati, sussiste il pericolo che la lavatrice si sposti.

Serrare tutti e quattro i controdadi dei piedini contro l'involucro. Controllare anche i piedini che non siano stati svitati per la registrazione della macchina.



## Staffa di fissaggio per base

La staffa di fissaggio impedisce che la lavatrice possa cadere dalla base quando è in funzione.

Il fissaggio tramite staffa è previsto solo per la base in cemento. La base deve essere piana e orizzontale. La parte inferiore della base deve poter sopportare le sollecitazioni fisiche.

Prima del montaggio verificare se la base è della misura minima richiesta.

Altezza: 6 cm  
Larghezza: 60 cm  
Profondità: 65 cm

## Posizionare la staffa di fissaggio

 Pericolo di ferirsi con i bordi affilati.

La staffa di fissaggio è tagliente. È possibile tagliarsi sui bordi.

Afferrare la staffa di fissaggio con cautela.

Indossare dei guanti quando si installa la staffa di fissaggio.

I piedini macchina anteriori devono sporgere di almeno 3 mm. La lavatrice deve essere già registrata (v. capitolo "Installazione", paragrafo "Registrare la macchina")

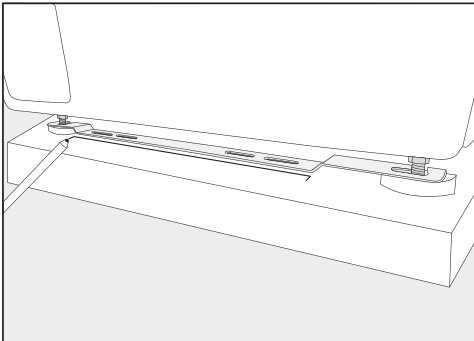

- Posizionare la staffa di fissaggio sui piedini macchina anteriori.
- Tracciare con una matita la posizione del bordo anteriore della staffa di fissaggio.
- Rimuovere la staffa di fissaggio di nuovo dai piedini macchina.
- Spostare la lavatrice con cautela, finché si ha spazio sufficiente per montare la staffa di fissaggio.

## Montare la staffa di fissaggio

- Posizionare la staffa di fissaggio sulla tacca sulla base.
- Tracciare al centro dei due fori bislungi esterni rispettivamente un punto per i fori di trapanatura.
- Praticare rispettivamente 2 fori (8 mm) con una profondità di ca. 55 mm.
- Inserire i tasselli nei fori.

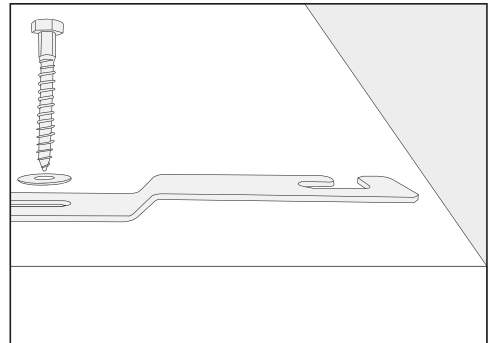

- Montare la staffa di fissaggio con le viti esagonali e le rondelle.

Non stringere ancora le viti in modo che la staffa di fissaggio possa spostarsi lateralmente.

# Installazione

## Fissare la lavatrice con la staffa di fissaggio

- Spostare indietro la lavatrice sulla staffa di fissaggio montata.

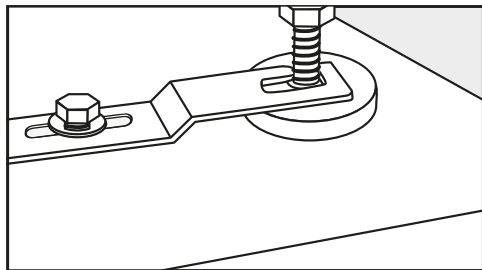

- Infilare i piedini macchina tra piedino e controdado nelle fessure della staffa di fissaggio.
- Spostare la staffa di fissaggio verso destra fino alla battuta d'arresto.
- Avvitare le viti esagonali con una chiave inglese.

La lavatrice è fissata nella staffa.

## Dispositivi di comando esterni

Per l'allacciamento di dispositivi di comando esterni (p.es. gettoniere, sistemi di dosaggio o comandi di carico di punta) è necessaria un'unità accessoria "Box XCI".

### Gettoniera

La lavatrice può essere dotata di una gettoniera (accessorio su richiesta).

In questo caso l'elettronica deve essere riprogrammata a cura dell'assistenza tecnica Miele o da un rivenditore specializzato Miele.

Togliere regolarmente le monete o i gettoni dalla gettoniera. Altrimenti la gettoniera potrebbe intasarsi.

## Allacciamento idrico

### Allacciamento acqua fredda

Poiché la lavatrice è costruita secondo le vigenti norme DIN, può essere allacciata a una condotta di acqua potabile anche senza impeditore di riflusso.

La pressione di flusso deve essere di almeno 100 kPa, ma non può superare i 1.000 kPa. Se superiore ai 1.000 kPa, deve essere montata una valvola riduttrice di pressione.

Il tubo va allacciato a un rubinetto con raccordo 3/4". Se manca un apposito rubinetto dell'acqua, la lavatrice può essere allacciata alla rete dell'acqua potabile solo da un installatore qualificato.

Il punto di allacciamento deve sopportare la pressione dell'acqua.

Aprire lentamente il rubinetto per verificare che l'allacciamento sia ermetico. Eventualmente correggere la sede della guarnizione e il raccordo.

Il tubo di afflusso per l'acqua fredda non è predisposto per l'allacciamento all'acqua calda.

### Passare al funzionamento con acqua fredda

Se la lavatrice non viene allacciata all'acqua calda, impostare *Acqua lavaggio principale*, *Acqua prelavaggio* e *Acqua risciacquo* su acqua fredda (v. cap. "Livello gestore").

- Svitare il tubo dell'acqua calda.
- Aprire il tappo cieco fornito.

### Manutenzione

Sostituire i tubi solo con tubi originali Miele con pressione di scoppio superiore a 7.000 kPa.

A protezione delle valvole di afflusso idrico è presente un filtro all'estremità libera del tubo di afflusso e un filtro sul bocchettone di afflusso.

I filtri impurità non possono essere rimossi.

### Prolungamento tubo - accessorio

Sono disponibili come accessori presso i rivenditori Miele o l'assistenza tecnica autorizzata Miele tubi di afflusso lunghi 2,5 o 4,0 metri.

# Installazione

## Allacciamento acqua calda\*

La temperatura dell'acqua calda non deve superare i 70 °C.

Affinché i consumi energetici con il funzionamento con acqua calda siano contenuti, far allacciare la lavatrice a un circuito di acqua calda chiuso. Nelle cosiddette "linee secondarie", ovvero linee singole (non circolari) che partono dalla fonte riscaldante, se non vengono usate spesso, l'acqua presente generalmente si raffredda. Per il riscaldamento della liscivia occorrerebbe utilizzare più energia.

Per l'allacciamento all'acqua calda valgono le stesse condizioni valide per l'allacciamento all'acqua fredda.

Il tubo di afflusso (acqua calda - strisce rosse) viene allacciato al rubinetto dell'acqua.

L'allacciamento della lavatrice solo a un condotto di acqua calda non è possibile.

\* su alcune versioni di macchine il tubo dell'acqua calda non è montato.

## Passare al funzionamento con acqua calda

Se la lavatrice deve essere allacciata all'acqua calda, impostare *Acqua lavaggio principale*, *Acqua prelavaggio* e *Acqua risciacquo* su acqua calda (v. cap. "Livello gestore").

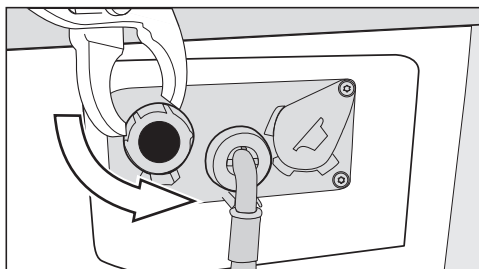

- Svitare il tappo cieco dalla valvola di acqua calda.
- Avvitare il tubo dell'acqua calda.

## Scarico idrico

### Valvola di scarico

Lo svuotamento della macchina avviene mediante una valvola di scarico motorizzata. Tramite un bocchettone angolare DN 70 reperibile in commercio si realizza l'allacciamento a un sistema di scarico a pavimento (tombino con sifone).

## Allacciamento elettrico

La descrizione è valida per lavatrici con spina e per lavatrici senza spina.

Per lavatrici con spina:

- la lavatrice è predisposta per l'allacciamento.
- La spina deve rimanere sempre accessibile per poter staccare la lavatrice dalla rete elettrica.

 Danni causati da una tensione di allacciamento errata.

Per l'assorbimento nominale e la protezione vedere la targhetta dati.

Confrontare i dati riportati sulla targhetta dati con quelli della rete elettrica.

La macchina deve essere allacciata a un impianto elettrico effettuato a regola d'arte e nel rispetto delle vigenti norme nazionali e locali.

Per motivi di sicurezza non utilizzare prolunghe, spine multiple o simili allo scopo di evitare potenziali pericoli (p. es. pericolo di incendio dovuto al surriscaldamento).

Se è previsto un allacciamento fisso, deve essere presente un dispositivo di separazione su tutti i poli. Valgono come dispositivi di separazione gli interruttori con un'apertura di contatto di almeno 3 mm, ad es. interruttori di sicurezza LS, fusibili e relè (IEC/EN 60947). Questo allacciamento può essere effettuato solo da personale qualificato.

La spina o i dispositivi di separazione devono sempre rimanere accessibili.

 Pericolo di scossa elettrica a causa della tensione di rete.

Se la lavatrice viene staccata dalla rete elettrica, assicurare il punto di distacco da eventuali riaccensioni.

Accertarsi che il dispositivo di distacco sia chiudibile oppure il punto di distacco deve essere sempre controllato.

Operazioni di reinstallazione dell'allacciamento, modifiche nell'impianto o verifiche della messa a terra compresa la determinazione della giusta protezione devono essere effettuate sempre da elettricisti qualificati e autorizzati nel rispetto delle disposizioni vigenti in materia.

Se si deve commutare l'alimentazione della macchina, seguire le istruzioni riportate sullo schema elettrico. La commutazione deve essere effettuata dal servizio di assistenza tecnica autorizzato Miele.

## Dati tecnici

---

Altezza	850 mm
Larghezza	596 mm
Larghezza (macchine con coperchio in acciaio inossidabile)	605 mm
Profondità	714 mm
Profondità a sportello aperto	1132 mm
Peso	ca. 100 kg
Carico max. sul pavimento con macchina in funzione	3000 Newton
Capacità di carico	6,0 kg di biancheria asciutta
Tensione di allacciamento	v. targhetta dati sul retro della macchina
Potenza assorbita	v. targhetta dati sul retro della macchina
Protezione	v. targhetta dati sul retro della macchina
Emissione sonora sul posto di lavoro $L_{pA}$ conformemente alla norma EN ISO 11204/11203	< 70 dB re 20 $\mu$ Pa
Pressione minima di flusso dell'acqua	100 kPa (1 bar)
Pressione massima di flusso dell'acqua	1.000 kPa (10 bar)
Lunghezza del tubo di afflusso	1,55 m
Lunghezza del cavo di alimentazione	1,80 m
Applicazione norme sicurezza prodotto	conforme a EN 50571, EN 60335
Marchi di controllo	v. targhetta dati
Banda di frequenza del modulo WLAN	2,4000 GHz – 2,4835 GHz
Potenza di trasmissione massima del modulo WLAN	< 100 mW

### Dichiarazione di conformità

Miele dichiara che questa lavatrice è conforme alla direttiva 2014/53/UE.

Il testo completo della dichiarazione di conformità UE è disponibile ai seguenti indirizzi internet:

- Prodotti, download, [www.miele.it](http://www.miele.it)
- Service, richiedere informazioni, istruzioni d'uso, su [www.miele.it/elettrodomestico/brochure-e-libretti-d-uso-385.htm](http://www.miele.it/elettrodomestico/brochure-e-libretti-d-uso-385.htm) mediante indicazione del nome prodotto o del numero di fabbricazione

## Livello gestore

Il menù con le impostazioni nel  livello gestore è protetto dall'accesso indesiderato. L'apertura del menù è protetta da un codice.

### Accesso tramite codice

Il livello gestore deve essere aperto con un codice.



Il codice è **000** (impostazione di serie).

### Modificare il codice

È possibile modificare il codice per l'accesso al livello gestore, per proteggere la lavatrice da accesso ai non addetti.

Se poi ci si dimentica il codice, informare l'assistenza tecnica. L'assistenza tecnica deve ripristinare il codice. Prendere nota del nuovo codice e conservarlo al sicuro.

### Aprire livello gestore

- Ruotare il selettore programmi, p.es. sul programma *Mop 60 °C*.
- Sfiocare il tasto sensore *Altre selezioni* .
- Toccare il tasto sensore *Livello gestore* .

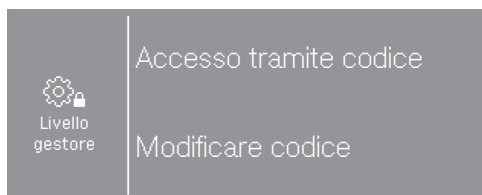

- Selezionare Accesso tramite codice.

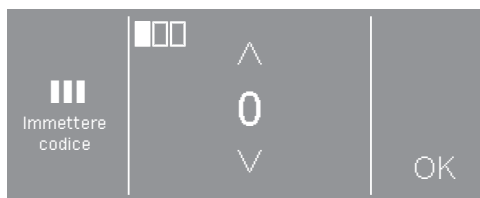

- Immettere le singole cifre e confermare con OK.

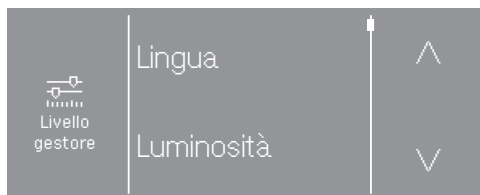

- Selezionare l'impostazione desiderata.

Alcune impostazioni sono visibili solo se le macchine esterne sono allacciate tramite il box XCI.

### Uscire dal livello gestore

- Toccare il tasto sensore  o spegnere la lavatrice.



## Lingua

Le indicazioni a display possono essere impostate in diverse lingue. Entrando nel sottomenù Lingua è possibile cambiare la lingua gestore impostata.

Per un programma in corso è possibile modificare la lingua del gestore tramite il tasto sensore .

## Luminosità

La luminosità del display può essere impostata in scatti di dieci dal 10 % al 100 %.

Impostazioni di serie: 70 %

## Orologio

Dopo aver selezionato il formato dell'ora, impostare l'ora.

### Formato dell'ora

- 24h (impostazione di serie)
- 12h
- Orologio off

### Impostare

- È possibile impostare l'ora.

## Volume segn. acust.

Si può modificare il volume del segnale acustico per la fine del programma.

L'impostazione prevede 7 livelli e può anche essere disattivata.

Impostazione di serie: off

## Volume acustica tasti

Il volume del segnale acustico che suona quando si toccano i tasti sensore può essere modificato.

L'impostazione prevede 7 livelli e può anche essere disattivata.

Impostazione di serie: normale

## Volume segnale tono benvenuto

È possibile modificare il volume della melodia di benvenuto che suona quando si accende la lavatrice.

L'impostazione prevede 7 livelli e può anche essere disattivata.

Impostazione di serie: normale

## Segnale acustico errore/guasto

Il segnale acustico in caso di errore può essere attivato o disattivato.

Impostazione di serie: off

## Memory

Dopo l'avvio del programma la lavatrice memorizza le ultime impostazioni selezionate di un programma di lavaggio (temperatura, numero di giri in centrifugazione e alcune opzioni).

Alla successiva selezione del programma di lavaggio la lavatrice visualizza le impostazioni memorizzate.

Impostazione di serie: off

## Livello gestore

---

### Fase anti piega

La fase anti piega serve a ridurre la formazione di pieghe nella biancheria al termine del programma.

Al termine del programma il cestello continua a ruotare per altri 30 minuti. È possibile aprire la lavatrice in qualsiasi momento.

Impostazione di serie: on

### Raffreddamento liscivia

Al termine del lavaggio principale, nel cestello affluisce dell'acqua fresca per raffreddare la liscivia.

Il raffreddamento della liscivia viene effettuato con la selezione di programmi con temperatura uguale o superiore a 70 °C.

Si consiglia di procedere al raffreddamento della liscivia:

- se l'acqua viene scaricata ad es. in un lavandino, per evitare il pericolo di ustioni.
- se i tubi di scarico non sono conformi alla norma DIN 1986.

Impostazione di serie: on

### "Visualizza" proced. spegnim.

Per risparmiare energia il display si oscura e il tasto *Start/Stop* lampeggia lentamente.

La modifica di questa impostazione causa un consumo energetico maggiore.

- off  
Il display rimane acceso.
- on dopo 10 minuti, non nel programma in corso (impostazione di serie)  
Durante il programma il display rimane acceso, ma viene spento 10 minuti dopo la fine del programma.
- on dopo 30 minuti, non nel programma in corso  
Durante il programma il display rimane acceso, ma viene spento 30 minuti dopo la fine del programma.
- on dopo 10 minuti  
Il display si spegne dopo 10 minuti.
- on dopo 30 minuti  
Il display si spegne dopo 30 minuti.

## Procedimento off "appar."

La lavatrice si spegne in automatico. Questo avviene dopo la fine del programma o la fase anti piega oppure dopo l'accensione, se non viene eseguita alcuna impostazione.

La modifica di questa impostazione causa un consumo energetico maggiore.

- nessuno spegnimento
- Spegnimento dopo 15 minuti
- Spegnimento dopo 20 minuti
- Spegnimento dopo 30 minuti (impostazione di serie)

## Posticipo avvio

Il tipo di immissione della durata per il posticipo dell'avvio può essere modificato o disattivato.

- off  
Il posticipo avvio non può essere selezionato.
- Fine programma (impostazione di serie)  
Con il posticipo avvio viene stabilito quando il programma di lavaggio deve essere terminato.
- Inizio programma  
Con il posticipo avvio viene stabilito quando il programma di lavaggio deve essere avviato.
- Tempo prima dell'avvio  
Con il posticipo avvio viene stabilito dopo quante ore viene avviato un programma.

## Nome programma

Selezionando i programmi standard è possibile visualizzare sul display il nome del programma di lavaggio.

- on (impostazione di serie)  
Il nome del programma viene visualizzato al momento della selezione del programma per alcuni secondi, prima che compaia il menù base.
- off  
Il menù base viene visualizzato immediatamente.

## Visibilità parametri

Parametri differenti sono visualizzati al momento di selezione del programma. Si stabilisce quali parametri non devono più essere visualizzati. Questi parametri poi non saranno più modificabili nemmeno quando si seleziona il programma.

Impostazione di serie: tutti i parametri visibili.

## Acqua Prelavaggio

Può essere selezionato il tipo di acqua per il prelavaggio.

- fredda  
Per il prelavaggio affluisce solo acqua fredda.
- calda  
Per il prelavaggio affluisce anche acqua calda.  
L'afflusso di acqua calda è consentito solo con una temperatura di lavaggio superiore a 30 °C.

## Livello gestore

---

### Acqua Lavaggio princip.

Può essere selezionato il tipo di acqua per il lavaggio principale.

- fredda  
Per il lavaggio principale affluisce solo acqua fredda.
- calda  
Per il lavaggio principale affluisce anche acqua calda.  
L'afflusso di acqua calda è consentito solo con una temperatura di lavaggio superiore a 30 °C.

Se la lavatrice non è allacciata all'acqua calda, la durata dei programmi si prolunga e può discostarsi dalla durata residua visualizzata.

### Acqua 1°risciacquo

Il tipo di acqua per il primo risciacquo può essere selezionato in alcuni programmi.

- fredda (impostazione di serie)  
Per il primo risciacquo affluisce solo acqua fredda.
- calda  
Per il primo risciacquo affluisce anche acqua calda.

### Acqua ultimo risciacquo

Il tipo di acqua per l'ultimo risciacquo può essere selezionato in alcuni programmi.

- fredda (impostazione di serie)  
Per l'ultimo risciacquo affluisce solo acqua fredda.
- calda  
Per l'ultimo risciacquo affluisce anche acqua calda (è solo possibile con programmi con una temperatura di almeno 60 °C).

### Pressione idrica bassa

Con una pressione dell'acqua inferiore a 100 kPa (1 bar), la lavatrice interrompe il programma con una segnalazione di guasto. Controllare afflusso idrico.

Se non è possibile aumentare la pressione dell'acqua in loco, la funzione attivata Pressione idrica bassa impedisce che il programma venga interrotto.

Impostazione di serie: off

### Centrifugare mop

Nei programmi per mop standard, dai mop bagnati all'inizio del programma si può eliminare l'acqua mediante breve centrifuga.

Impostazione di serie: on

## Mop temp. stand. plus

Nei programmi *Mop plus* e *Mop plus + rtu* è possibile modificare la temperatura preimpostata.

- 40 °C (impostazione di serie)
- 60 °C
- 70 °C
- 90 °C

## Mop disinfezione termochimica

Nel programma *Mop Disinfezione termochimica* è possibile modificare il processo di disinfezione preimpostato.

- 40 °C/20 min
- 60 °C/20 min (impostazione di serie)
- 70 °C/10 min

## Mop disinfezione termica

Nel programma *Mop Disinfezione termica* è possibile modificare il processo di disinfezione preimpostato.

- 75 °C/10 min
- 85 °C/15 min (impostazione di serie)

## Mop microfibre

Nei programmi per mop è possibile attivare l'opzione Microfibre.

- inattivo, non visibile
- selezionabile, visibile (impostazione di serie)
- attivo, non visibile

## Mop g.cent. impregnare

Nei programmi per mop con Impregnare è possibile modificare il numero di giri in centrifugazione preimpostato.

- 300 giri/min.
- 400 giri/min.
- 600 giri/min.
- 800 giri/min (impostazione di serie)

## Panni temper. standard plus

Nei programmi *Panni plus* e *Panni plus + rtu* è possibile modificare la temperatura preimpostata.

- 40 °C
- 60 °C (impostazione di serie)
- 70 °C
- 90 °C

## Livello gestore

---

### Panni disinfez. termochimica

Nel programma *Disinfezione termochimica panni* è possibile modificare il processo di disinfezione preimpostato.

- 40 °C/20 min
- 60 °C/20 min (impostazione di serie)
- 70 °C/10 min

### Panni n. giri impregnare

Nei programmi per panni con *Impregnare* è possibile modificare il numero di giri in centrifugazione preimpostato.

- 600 giri/min.
- 800 giri/min (impostazione di serie)
- 1000 giri/min.
- 1200 giri/min.

### Sensore vuoto

Tramite un contatto del tubicino di aspirazione è possibile rilevare a sensori se i contenitori esterni del detersivo liquido sono vuoti. Se i contenitori sono vuoti compare una segnalazione a display.

- off (impostazione di serie)  
Il sensore vuoto è disattivato.
- Dispositivo di chiusura  
I tubicini di aspirazione hanno un contatto di chiusura.
- Dispositivo di apertura  
I tubicini di aspirazione hanno un contatto di apertura.

### Contatore early warning

Un contatore interno segnala che uno dei contenitori esterni di dosaggio presto sarà vuoto. Il rispettivo contatore infine deve essere resettato.

### Livello Cotone resistente color.

Nel programma *Cotone resistente colorato* può essere aumentato il livello dell'acqua del lavaggio principale.

- + 0 mmWS (impostazione di serie)
- + 20 mmWS
- + 30 mmWS
- + 40 mmWS

### Livello Lava/Indossa

Nel programma *Lava/Indossa* può essere aumentato il livello di acqua nel lavaggio principale.

- + 0 mmWS (impostazione di serie)
- + 10 mmWS
- + 20 mmWS
- + 30 mmWS

### Temperat. Prelav. Cotone resist.col.

Nel programma *Cotone resistente colorato* può essere selezionata la temperatura del prelavaggio.

- 30 °C (impostazione di serie)
- 35 °C
- 40 °C
- 45 °C

### Durata Prelavaggio

Nel programma *Cotone resistente colorato* può essere prolungata la durata del prelavaggio.

- + 0 min. (impostazione di serie)
- + 6 min.
- + 9 min.
- + 12 min.

### Durata lavaggio Cot.res.col.

Nel programma *Cotone resistente colorato* può essere prolungata la durata del lavaggio principale.

- + 0 min. (impostazione di serie)
- + 10 min.
- + 20 min.
- + 30 min.
- + 40 min.

### Durata lavaggio Lava/Indossa

Nel programma *Lava/Indossa* può essere prolungata la durata del lavaggio principale.

- + 0 min. (impostazione di serie)
- + 5 min.
- + 10 min.
- + 15 min.
- + 20 min.

### Prerisciacquo Cot.res.col.

Nel programma *Cotone resistente colorato* può essere attivato un prerisciacquo della biancheria.

Impostazione di serie: off

### Prerisciacquo Lava/Indossa

Nel programma *Lava/Indossa* può essere attivato un prerisciacquo della biancheria.

Impostazione di serie: off

### Prel.Cotone res.col./lava/ind.

Nei programmi *Cotone resistente colorato* e *Lava/Indossa* è possibile scegliere se attivare il prelavaggio in modo permanente o se selezionarlo al momento della scelta del programma.

Impostazioni di serie: Selezione menù

## Livello gestore

---

### Cicli Cotone resist.colorato

Nel programma *Cotone resistente colorato* e nei programmi standard per mop può essere modificato il numero dei risciacqui.

- 1° risciacquo
- 2 risciacqui (impostazione di serie)
- 3 risciacqui
- 4 risciacqui
- 5 risciacqui

### Risciacqui lava/Indossa

Nel programma *Lava/Indossa* può essere modificato il numero dei risciacqui.

- 2 risciacqui (impostazione di serie)
- 3 risciacqui
- 4 risciacqui

### Risciacquo disinfezione

Nei programmi di disinfezione con una temperatura di selezione di almeno 60 °C è possibile attivare ulteriori cicli di risciacquo.

Il risciacquo viene effettuato con acqua molto calda. La durata del programma si prolunga.

Al termine del programma la biancheria può essere molto calda.  
Prestare attenzione quando la si preleva dal cesto.

Impostazione di serie: off

### Pacchetti di programmi

La scelta del programma può essere ampliata attivando singoli programmi dai pacchetti.

I programmi selezionati dai pacchetti sono visualizzati sotto *Altri programmi* .

- Standard
- Mop impregnare
- Panni impregnare
- Ready to use
- Capi da lavoro
- Programmi base

Dopo aver selezionato i pacchetti programmi vengono attivati i singoli programmi dall'elenco (i programmi attivati sono contrassegnati con una cornice). Infine occorre confermare la selezione.



## Codice prog. disinfezione

Per interrompere un programma di disinfezione immettere un codice. Il codice può essere modificato.

Il codice è: 0 0 0

**Suggerimento:** Se si modifica il codice, prenderne nota.

## Riduzione temperatura

Per evitare l'ebollizione anticipata della liscivia in altitudine, è possibile ridurre la temperatura dell'acqua di lavaggio.

Impostazione di serie: off

## Automatismo quantità

La lavatrice è dotata di automatismo quantità. Livelli dell'acqua e durate dei programmi vengono adeguati al carico in alcuni programmi. Se l'automatismo quantità è disinserito, il programma avviene come per il pieno carico.

Impostazione di serie: on

## Dosaggio automatico

Può essere attivato il dosaggio automatico tramite un sistema di dosaggio esterno

Impostazione di serie: off

## Valore di regolazione dosaggio 1-6

Per poter reagire alle tolleranze che si verificano nel corso del tempo nel sistema di scarico, il dosaggio (ml/min) può essere corretto per lo scarico.

Il valore di calibratura può ridursi a 3 livelli oppure aumentare di 3 livelli.

Il valore di calibratura viene aumentato o ridotto 1 volta, 2 volte o 3 volte del valore di regolazione in base al livello selezionato.

Valore di calibratura e valore di regolazione devono essere inseriti nei dati per le pompe di dosaggio dall'assistenza tecnica autorizzata.

## Selezione modulo COM

La lavatrice è dotata di un modulo WLAN integrato. La lavatrice può inoltre essere dotata di un modulo esterno.

- Off (impostazione di serie)
- Modulo interno
  - Si utilizza il modulo WLAN interno.
- Modulo esterno

Nel vano modulo è inserito un modulo XKM o RS232.

## Livello gestore

### Disponibilità dei prodotti digitali Miele

L'uso dei prodotti digitali Miele dipende dalla disponibilità del servizio nel Vostro paese.

I diversi servizi non sono disponibili in ogni paese.

Le informazioni relative alla disponibilità sono riportate sulla pagina internet [www.miele.it](http://www.miele.it).

### WLAN/LAN

Gestire la connessione della propria lavatrice.

- Configurare  
Questa segnalazione viene visualizzata solo se la lavatrice non è ancora collegata a una rete WLAN.
- Disattivare (visibile se la rete è attiva).  
La rete resta installata, la funzione WLAN si disattiva.
- Attivare (visibile se la rete non è attiva).  
La funzione WLAN viene nuovamente attivata.
- Stato di connessione (visibile se la rete è attiva)
  - la qualità di ricezione WLAN
  - il nome della rete
  - l'indirizzo IP
- Connettere di nuovo (visibile se configurata).  
Resetta la registrazione WLAN (rete) per eseguire subito una nuova connessione.
- Ripristinare (visibile se configurata)

La rete non è più configurata. Per riutilizzare la rete è necessario effettuare una nuova connessione.

- La WLAN si spegne.
- La connessione WLAN è stata ripristinata all'impostazione di serie.

### Configurare la rete WLAN

Sono possibili 2 metodi di connessione.

#### WPS

- Attivare entro 2 minuti la funzione "WPS" sul router.

**Suggerimento:** Se al termine del tempo timeout non è ancora stata stabilita la connessione, ripetere la procedura.

#### Soft-AP

- Entro 10 minuti attivare la funzione con la app Miele sul proprio smart device.

**Suggerimento:** La app vi guida attraverso le fasi successive.

### Ora di rete

Data e ora possono essere sincronizzate tramite rete.

- off  
Data e ora non vengono sincronizzate tramite rete.
- come Master  
Le macchine si trovano in un luogo senza connessione internet. Una macchina viene dichiarata come Master e invia i dati alle apparecchiature *Slave*.
- come Slave  
Le macchine si trovano in un luogo con connessione internet. Tutte le macchine vengono impostate su *Slave*. I dati sono sincronizzati con internet.

### Segnale carico di punta

Lo spegnimento del carico di punta consente di collegare la lavatrice a un sistema di gestione energetica. Quando si registra un segnale, il riscaldamento della lavatrice viene spento per breve tempo. La lavatrice può funzionare solo con un impianto di carico di punta se questo è collegato alla macchina tramite il box XCI di Miele.

- Nessuna funzione (impostazione di serie)
- Carico di punta con 230 V
- Carico di punta con 0 V

### Evitare carico di punta

Lo spegnimento carico di punta può essere impedito nei programmi di disinfezione. Quando si registra un segnale, il riscaldamento della lavatrice non viene spento.

Impostazione di serie: off

# Livello gestore

---

## Remote

La comunicazione dei dati di funzionamento della lavatrice (p.es. segnalazioni di guasto o avvisi) avviene esternamente.

Impostazione di serie: on

## RemoteUpdate

Tramite RemoteUpdate è possibile aggiornare il software della lavatrice.

Di serie RemoteUpdate è attivato.

Se non si installa RemoteUpdate, si può utilizzare la lavatrice come di consueto. Miele consiglia tuttavia di installare RemoteUpdate.

### Svolgimento dei RemoteUpdate

Se per la lavatrice è disponibile un RemoteUpdate, questo viene visualizzato nel livello gestore aperto.

In questo modo è possibile scegliere se avviare RemoteUpdate subito o più tardi. Se si seleziona "Avvio posticipato", la richiesta ricompare alla successiva accensione della lavatrice.

RemoteUpdate può durare alcuni secondi.

Tenere conto di quanto segue:

- se non compare alcuna segnalazione non è disponibile alcun RemoteUpdate.
- Un RemoteUpdate installato non può essere reso retroattivo.
- Non spegnere la lavatrice mentre è in corso RemoteUpdate. Altrimenti RemoteUpdate verrebbe interrotto e non installato.

## SmartGrid

Con l'impostazione SmartGrid è possibile integrare la lavatrice nei sistemi di gestione energetica degli edifici.

Impostazione di serie: off

## Consumo energ. guidato

Nei programmi *Cotone resistente*, *Cotone colorato* e *Lava/Indossa* si garantisce un consumo energetico ottimale se Consumo energ. guidato è attiva.

Impostazione di serie: on

## Informazioni legali

[Licenze Open Source](#)

Qui è possibile prendere visione delle informazioni.

### Diritti d'autore e licenze per il software comandi e di controllo

Per usare e gestire la macchina, Miele utilizza software propri o di terzi non soggetti ad una cosiddetta condizione di licenza Open Source. Questo software/ queste componenti software sono protetti dal punto di vista dei diritti. Sono tutelati i poteri in capo a Miele e a terzi derivanti dai diritti d'autore.

Inoltre, la presente macchina contiene componenti di sistema che vengono consegnate alle condizioni di licenza previste da Open Source. È possibile consultare le componenti Open Source, i rispettivi avvisi di copyright, le copie delle condizioni di licenza di volta in volta in vigore e le eventuali ulteriori informazioni nella macchina, alla voce Impostazioni | Parametri della macchina | Informazioni legali | Licenze Open Source. Le disposizioni in materia di responsabilità e garanzia ivi contenute delle condizioni di licenza Open Source si intendono valide soltanto in rapporto ai titolari dei rispettivi diritti.

## Gettoniera

Per l'allacciamento di una gettoniera è necessaria l'unità di accessori XCI-AD o box XCI.

Successivamente, per procedere a una modifica sarà necessario rivolgersi al servizio di assistenza tecnica Miele autorizzato.

### Impostazioni per gettoniere

Deve essere allacciata una gettoniera.

- Nessuna gettoniera
  - Le seguenti impostazioni si saltano e la prima messa in servizio termina.
- Funzionamento a programma
  - Il funzionamento avviene con una gettoniera: l'utente compra un programma.
- Funzionamento a tempo
  - Il funzionamento avviene con cassa esterna: l'utente acquista un programma a tempo.
- Modulo COM
  - Funzionamento con sistema di gestione centrale.

# Livello gestore

---

## Segnale di ritorno gettoniera

Impostazione del segnale di ritorno della gettoniera.

- Impostazione di serie: off
- Fine programma  
Il segnale di ritorno avviene a fine programma.
- Rilascio tasto Start  
Il segnale di ritorno avviene con il rilascio del tasto Start.
- Avvio e fine programma  
Il segnale di ritorno avviene all'avvio e alla fine del programma.
- Programma in corso  
Il segnale di ritorno è costante dall'avvio alla fine del programma.

## Blocco cassa

Per evitare manipolazioni, col funzionamento a programmi è possibile impostare il blocco. A blocco inserito si interrompe il programma con perdita delle monete immesse se si apre lo sportello della lavatrice.

Per dare la possibilità di introdurre biancheria a programma avviato, è possibile modificare il momento del blocco.

- off
- subito dopo l'avvio del programma
- 1 minuto dopo l'avvio del programma
- 2 minuti dopo l'avvio del programma
- 3 minuti dopo l'avvio del programma (impostazione di serie)
- 4 minuti dopo l'avvio del programma
- 5 minuti dopo l'avvio del programma

## Programmi gratuiti

Con la gettoniera è possibile stabilire se il programma Scarico/Centrifuga può essere utilizzato gratuitamente.

Impostazione di serie: off

## Cancellare segnale pagato

Il "segnale di pagato" con il funzionamento a gettoniera può rimanere invariato fino al termine del programma oppure essere annullato dopo 5 minuti se il programma non è stato avviato.

Impostazione di serie: off

## Tempo correzione gettoniera

Con il funzionamento a gettoniera è possibile impostare il tempo di correzione gettoniera per il segnale di pagato minimo.

- Impostazione di serie: breve  
Per gettoniere che generano l'impulso di pagato quando si immette la moneta.
- Lungo  
Per casse centrali su base 230 V.

Miele Italia S.r.l.  
Strada di Circonvallazione, 27  
39057 S. Michele-Appiano (BZ)  
E-mail: [professional@miele.it](mailto:professional@miele.it)  
Internet: [www.miele.it/it/p/](http://www.miele.it/it/p/)



Agenzie e centri di assistenza tecnica autorizzati Miele in tutte le regioni italiane.



Miele & Cie. KG  
Carl-Miele-Straße 29, 33332 Gütersloh, Germania

PWM 506 Mop Star 60

it-IT

M.-Nr. 12 716 670 / 00