

**Miele**



**da** Brugsanvisning Ledningsfri støvsuger

**fi** Käyttöohje Johdoton pölynimuri

**no** Bruksanvisning håndholdt støvsuger

**sv** Bruksanvisning Sladdlös dammsugare

**HS19**

M.-Nr. 12 414 680

<b>da</b> .....	5
<b>fi</b> .....	39
<b>no</b> .....	73
<b>sv</b> .....	107

<b>Råd om sikkerhed og advarsler</b> .....	5
Sikkerhedsanvisninger og advarsler for genopladeligt batteri AP01/AP02/ AP03, ladestation LG01/LG02, oplader LS03 (afhængig af model) .....	10
<b>Beskrivelse af støvsugeren</b> .....	16
<b>Miljøbeskyttelse</b> .....	18
<b>Illustrationshenvisninger</b> .....	20
<b>Opstilling og tilslutning</b> .....	20
Støvsugeren samles .....	20
PowerUnit Solo .....	20
Comfort-griberøret sættes på .....	20
PowerUnit og støvsugerrør forbindes .....	20
Batteriet sættes i .....	20
Tilslutning af elektrobørsten .....	21
Generelle anvisninger om det genopladelige batteri .....	21
Opladning af batteri (uden vægmontering) .....	21
Opladning af batteri (med vægmontering) .....	21
Vægmontering .....	22
Indikator for batteriniveau (ved opladning) .....	23
Indikator for batteriniveau (ved brug) .....	23
<b>Anvendelse af det medfølgende tilbehør</b> .....	24
Tilbehørsholder til støvsugerrøret .....	24
Elektrobørste Multi Floor XXL .....	24
Børstevalse Carpet Care .....	24
Softvalse Hardfloor Care (HX HC) .....	25
Håndholdt møbelbørste Electro Compact .....	25
Ekstra batteri (HX LA) .....	25
Batterioplader (HX KS) .....	25
<b>Brug</b> .....	26
Tænd/sluk .....	26
Sugestyrke vælges .....	26
Arbejdsområdet oplyses .....	26
Frastillingsfunktion ved korte pauser i støvsugningen .....	26
<b>Vedligeholdelse</b> .....	27
Hvor kan tilbehøret købes .....	27
Filtersystem .....	27
Aktivering af rengøringsfunktion ComfortClean .....	27
Støvbeholderen tømmes .....	28
Rengøring af grovfilter og finstøvfiler .....	28

## da - Indhold

---

Støvbeholderen rengøres .....	29
Rengøring af elektrobørste/håndholdt møbelbørste (afhængig af model) .....	29
Batteriet udskiftes .....	30
<b>Fejlmeldinger</b> .....	<b>31</b>
<b>Småfejl udbedres</b> .....	<b>32</b>
<b>Service / Garanti</b> .....	<b>35</b>
Garanti .....	35
<b>Rengøring</b> .....	<b>35</b>
<b>Ekstra tilbehør</b> .....	<b>35</b>
Hvor kan tilbehøret købes .....	35

## da - Råd om sikkerhed og advarsler

Denne støvsuger opfylder de foreskrevne sikkerhedsbestemmelser. U hensigtsmæssig brug kan medføre skader på personer og ting.

Læs brugsanvisningen, inden støvsugeren tages i brug. Den giver vigtige oplysninger om sikkerhed, brug og vedligeholdelse af støvsugeren. Derved undgås skader på personer og ting.

I overensstemmelse med norm IEC 60335-1 gør Miele udtrykkeligt opmærksom på, at afsnittet Opstilling og tilslutning samt Råd om sikkerhed og advarsler skal læses og overholdes.

Miele kan ikke gøres ansvarlig for skader, der er opstået, fordi disse anvisninger ikke er blevet fulgt.

Gem venligst brugsanvisningen, og giv den videre til en eventuel senere ejer.

Sluk altid for støvsugeren efter brug, inden skift af tilbehør, før vedligeholdelse og afhjælpning af problemer og fejl. Anvend tænd/sluk-knappen på Comfort-griberøret.



### Retningslinjer vedrørende brugen

- ▶ Denne støvsuger er beregnet til anvendelse i private husholdninger eller på lignende steder. Denne støvsuger er ikke beregnet til brug på byggepladser.
- ▶ Denne støvsuger er velegnet til daglig støvsugning af små tæpper, væg til væg-tæpper og hårde gulve.
- ▶ Denne støvsuger er ikke beregnet til udendørs brug.
- ▶ Denne støvsuger er beregnet til anvendelse i en højde på op til 4000 m over havets overflade.
- ▶ Anvend udelukkende støvsugeren til støvsugning af tørt snavs. Den må ikke anvendes til at støvsuge på mennesker eller dyr. Al anden anvendelse, ombygninger og ændringer er ikke tilladt.
- ▶ Personer (også børn), der på grund af begrænsninger i fysisk eller psykisk formåen eller på grund af manglende erfaring eller uvidenhed ikke er i stand til at betjene støvsugeren sikkert, må ikke anvende denne støvsuger uden opsyn eller vejledning fra en ansvarlig person.

### Børn i huset

- ▶ Risiko for kvælning! Børn kan under leg vikle sig ind i emballagemateriale (fx folier) eller trække det over hovedet og blive kvalt. Opbevar derfor emballagedele uden for børns rækkevidde.
- ▶ Børn under 8 år må ikke komme i nærheden af støvsugeren, medmindre der holdes konstant opsyn med dem.
- ▶ Børn på 8 år eller derover må kun bruge støvsugeren uden opsyn, hvis de er informeret om dens funktioner, så de kan betjene den sikkert. Børn skal kunne forstå de farer, der kan opstå ved forkert betjening.
- ▶ Hold altid øje med børn, der opholder sig i nærheden af støvsugeren. Lad dem aldrig lege med støvsugeren.
- ▶ Børn må ikke rengøre eller vedligeholde støvsugeren uden opsyn.

### Teknisk sikkerhed

- ▶ Støvsugeren anvendes med 25,2 V.  
Det er et produkt i beskyttelsesklasse II  og konstrueret iht. beskyttelsesklasse III.  
Den er et produkt, hvor beskyttelse mod elektrisk stød er sikret ved tilslutning til sikkerhedslavspænding, og i hvilket der ikke dannes spændinger, der er højere end sikkerhedslavspændingen. Opladning af støvsugeren foretages med en oplader i beskyttelsesklasse II .

## da - Råd om sikkerhed og advarsler

---

- ▶ Sammenlign tilslutningsdataene på opladerens typeskilt (netspænding og frekvens) med tilslutningsforholdene i huset. Disse data skal stemme overens. Opladeren er uden ændring egnet til 50 Hz og 60 Hz.
- ▶ Sikringen skal være 16 A eller 10 A.
- ▶ Reparation inden garantiens udløb bør kun foretages af Miele Service, da eventuelle efterfølgende skader ellers ikke er omfattet af Miele's garanti.
- ▶ Opbevar støvsugeren og alle tilbehørsdele ved en rumtemperatur mellem 0 °C og 45 °C.
- ▶ Kontroller støvsugeren og alt tilbehør for synlige skader, før den tages i brug. Tag aldrig en beskadiget støvsuger og beskadiget tilbehør i brug.
- ▶ Miele-elektrobørste Multi Floor XXL og Miele håndholdt møbelbørste Electro Compact (afhængig af model) er motordrevne tilbehørsprodukter, der er specielt udviklet til denne Miele-støvsuger. Af sikkerhedsmæssige grunde må støvsugeren ikke bruges med en anden Miele-elektrobørste/håndholdt møbelbørste eller en elektrobørste/håndholdt møbelbørste fra en anden producent.
- ▶ Sørg inden brug og ved støvsugningen for, at der ikke sidder større dele fast under elektrobørste Multi Floor XXL og den håndholdte møbelbørste Electro Compact (afhængig af model).
- ▶ Reparation bør kun udføres af Miele Service eller en anden uddannet fagmand. Reparation foretaget af ukyndige kan medføre betydelig fare for brugeren.



### Den daglige brug

- ▶ Anvend ikke støvsugeren uden støvbeholder, grovfilter og finstøvfilter.
- ▶ Tag ikke fat i den roterende børstevalse på elektrobørste Multi Floor XXL og den håndholdte møbelbørste Electro Compact (afhængig af model).
- ▶ Støvsug ikke med elektrobørste Multi Floor XXL og den håndholdte møbelbørste Electro Compact (afhængig af model) i nærheden af hovedet.
- ▶ Undgå, at sugestrømmen kommer i nærheden af hovedet.
- ▶ Brug aldrig støvsugeren til brændende eller glødende genstande, som fx cigaretter, aske eller kul.
- ▶ Brug aldrig støvsugeren til tonerstøv. Toner fra fx printere og kopimaskiner kan være elektrisk ledende.
- ▶ Brug aldrig støvsugeren til at støvsuge væske eller fugtigt snavs op. Rensede og vaskede små tæpper og væg til væg-tæpper skal være helt tørre, før de støvsuges.
- ▶ Brug ikke støvsugeren til letantændelige eller eksplosive stoffer eller gasser og ikke på steder, hvor sådanne stoffer opbevares.

### **Sikkerhedsanvisninger og advarsler for genopladeligt batteri AP01/AP02/AP03, ladestation LG01/LG02, oplader LS03 (afhængig af model)**

#### **Børn i huset**

▶ Personer (også børn), der på grund af begrænsninger i fysisk eller psykisk formåen eller på grund af manglende erfaring eller uvidenhed ikke er i stand til at betjene ladestation LG01/LS02 eller oplader LS03 sikkert, må ikke anvende støvsugeren uden opsyn eller vejledning fra en ansvarlig person.

▶ Batteriet AP01/AP02/AP03 må ikke komme i børns besiddelse.

▶ Børn skal holdes væk fra ladestation LG01/LG02 og oplader LS03, medmindre der holdes konstant opsyn med dem.

#### **Teknisk sikkerhed**

▶ Der kan trænge væske ud fra genopladelige batterier. Undgå, at den ætsende væske kommer i kontakt med øjne og hud. Skyl med vand i tilfælde af øjen- eller hudkontakt, og søg lægehjælp.

▶ Genopladeligt batteri AP01/AP02/AP03, ladestation LG01/LG02 og oplader LS03 skal anvendes med denne Miele-støvsuger HS19. Af sikkerhedsmæssige grunde må denne støvsuger ikke bruges med et batteri eller en oplader fra en anden producent.

▶ Ved anvendelse af en netstikadapter skal denne være godkendt til konstant drift.

► Midlertidig eller permanent tilslutning til et selvforsynende eller ikke-netværkssynkront energiforsyningssystem (såsom stand-alone netværkssystemer, backup-systemer) er mulig. Forudsætning for tilslutning er, at energiforsyningssystemet opfylder kravene i EN 50160 eller tilsvarende.

Beskyttelsesforanstaltningerne i husinstallationen og i Miele-produktet skal også sikres med hensyn til deres funktion og driftsform ved tilslutning til stand-alone netværkssystemer eller ved ikke-netværkssynkron drift, eller de skal erstattes af tilsvarende foranstaltninger i installationen. Som eksempelvis beskrevet i den aktuelle version af VDE-AR-E 2510-2.

► Oplad og anvend batteriet AP01/AP02/AP03 ved en rumtemperatur mellem 0 °C til 45 °C.

Anvendelse af batteri AP01/AP02/AP03 uden for denne omgivelsestemperatur reducerer effekten.

► Anvend til opladning af genopladeligt batteri AP01/AP02/AP03 kun den medfølgende ladestation LG01/**xx** eller LG02/**xx** og den medfølgende eller tilkøbte oplader LS03/**xx**

**xx** står for 01, 02, 03, 04, 05, 06, 07 eller 08 og dermed for varianten til din ladestation LG01/LG02 og din oplader LS03.

## da - Råd om sikkerhed og advarsler

XX	LG01/LS03	LG02
01	AT, BE, BG, CH, CL, CZ, DE, DK, EE, ES, FI, FR, GR, HR, HU, IT, KZ, LT, LU, LV, NL, NO, PL, PT, RO, RS, RU, SE, SI, SK, TR, UA, ZA	AT, BE, BG, CH, CL, CZ, DE, DK, EE, ES, FI, FR, GR, HR, HU, IT, KZ, LT, LU, LV, NL, NO, PL, PT, RO, RS, RU, SE, SI, SK, TR, UA, ZA
02	AE, HK, IE, MY, SG, UK	AE, HK, IE, MY, SG
03	BR, CA, MX, US	BR, CA, JP, MX, US
04	AU, NZ	AU, NZ
05	CN	CN
06	KR	KR
07	JP	UK
08	IN	

► Fortsæt under ingen omstændigheder med at bruge det genopladelige batteri AP01/AP02/AP03, hvis der kommer en usædvanlig lugt fra det, der trænger væske ud, det opvarmes kraftigt, eller hvis det misfarves eller deformeres. Bortskaf omgående batteri AP01/AP02/AP03 (se afsnittet Råd om sikkerhed og advarsler - Bortskaffelse af batteri AP01/AP02/AP03 i slutningen af dette afsnit og afsnittet Miljøbeskyttelse - Bortskaffelse af brugte batterier/genopladelige batterier).

► Li-Ion-batteriet AP01/AP02/AP03 er underlagt bestemmelserne om farligt gods. Batteriet AP01/AP02/AP03 kan transporteres på vejene uden yderligere krav. Kontakt Miele Service inden afsendelse af det genopladelige batteri AP01/AP02/AP03. Send kun et helt afladet og ubeskadiget batteri AP01/AP02/AP03. Isolér metalkontakter ved at klæbe tape på for at undgå kortslutninger. Emballer batteri AP01/AP02/AP03, så det ikke bevæger sig i pakken.

### Den daglige brug

- ▶ Tab ikke det genopladelige batteri AP01/AP02/AP03, og smid det ikke. Et genopladeligt batteri AP01/AP02/AP03, der er beskadiget, må ikke længere anvendes.
- ▶ Lad ikke det genopladelige batteri AP01/AP02/AP03 komme i kontakt med åben ild eller andre varmekilder. Opvarm ikke det genopladelige batteri AP01/AP02/AP03. Udsæt det ikke for direkte sollys.
- ▶ Det genopladelige batteri AP01/AP02/AP03 må ikke skilles ad.
- ▶ Det genopladelige batteri AP01/AP02/AP03 må ikke kortsluttes; sørg for, at der ikke dannes en lus mellem kontakterne, hverken med vilje eller ved en fejltagelse.
- ▶ Sørg for, at det genopladelige batteri AP01/AP02/AP03 ikke kommer i berøring med væsker.
- ▶ Bortskaffelse af det genopladelige batteri AP01/AP02/AP03: Tag batteri AP01/AP02/AP03 af støvsugerens. Isolér metalkontakter ved at klæbe tape på for at undgå kortslutninger. Bortskaf det genopladelige batteri AP01/AP02/AP03 via det offentlige indsamlingssystem. Smid ikke det genopladelige batteri AP01/AP02/AP03 ud sammen med husholdningsaffald.

### Rengøring

- ▶ Støvsugeren og tilbehørsdelene må aldrig komme i vand.
- ▶ Elektrobørste Multi Floor XXL og den håndholdte møbelbørste Electro Compact (afhængig af model), Power-Unitten, støvsugerrøret og Comfort-griberøret indeholder elektriske ledninger. Stikkene må ikke komme i berøring med vand.
- ▶ Rengør kun støvsugeren og tilbehørsdelene med en tør eller let fugtig klud. Undtagelse:
  - Støvbeholder: Tøm støvbeholderen, og tag grovfilteret ud. Rengør støvbeholderen med vand og et mildt opvaskemiddel til opvask i hånden. Tør herefter støvbeholderen grundigt af. Sæt grovfilteret i igen.

### **Tilbehør og reservedele**

- ▶ Anvend kun tilbehør med "ORIGINAL Miele"-logoet på emballagen. Kun ved brug af originale dele kan producenten garantere for sikkerheden.
- ▶ Kun ved brug af originale reservedele kan Miele garantere, at sikkerhedskravene er opfyldt. Defekte dele må kun udskiftes med originale Miele-reservedele.

### **Transport**

- ▶ Emballagen beskytter støvsugeren mod transportskader. Vi anbefaler, at man gemmer emballagen til transportformål.

## da - Beskrivelse af støvsugeren

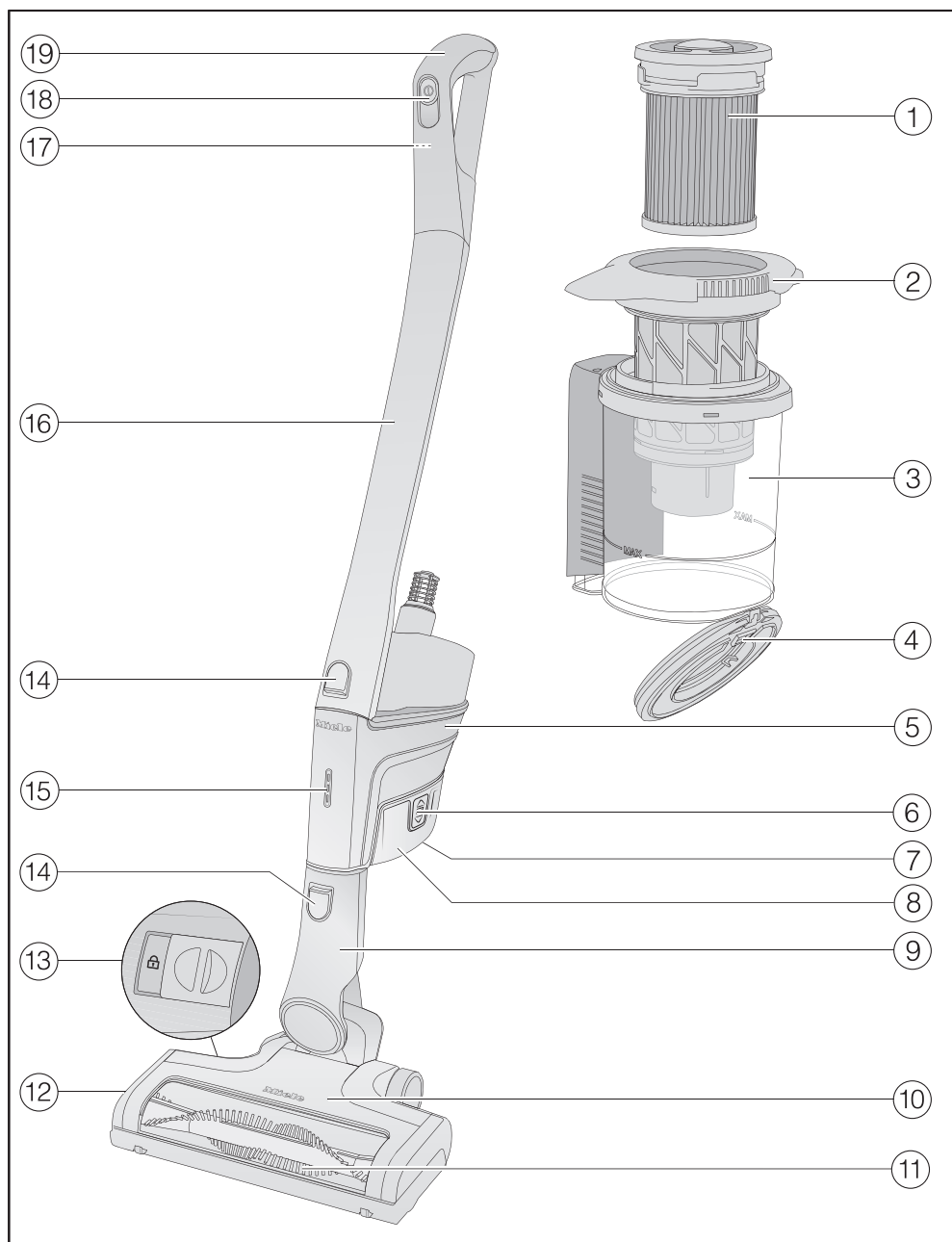



- ① Finstøvfiler (HX FSF-2)
- ② Grovfilter
- ③ Støvbeholder
- ④ Klap på støvbeholderen
- ⑤ PowerUnit med tilslutning fornedet til batteriet, studser fornedet til støvsuger-røret og elektrobørste og studser foroven til støvsugerrøret og Comfort-griberøret
- ⑥ Låseknapper til batteriet (på begge sider af batteriet)
- ⑦ Stik til oplader (på undersiden af batteriet)
- ⑧ Li-Ion-batteri AP01/AP02/AP03 (HX LA)
- ⑨ Tilslutningsstudser til elektrobørsten
- ⑩ Elektrobørste Multi Floor XXL (afhængig af model med lys BrilliantLight)
- ⑪ Udtagelig børstevalse
- ⑫ Klap
- ⑬ Låseanordning til åbning af elektrobørsten
- ⑭ Låseknapper
- ⑮ Indikator for batteriniveau
- ⑯ Støvsugerrør
- ⑰ Låseknop til Comfort-griberør (på bagsiden)
- ⑱ Tænd/sluk-knap med sugestyrkevælger
- ⑲ Comfort-griberør

### Bortskaffelse af emballagen

Emballagen er udformet til håndtering af produktet og beskytter det mod transportkader. Emballagematerialerne er valgt ud fra miljø- og affaldstekniske hensyn og kan generelt genbruges.

Genbrug af emballagematerialerne sparer råstoffer og mindsker affaldsproblemerne. Brug materialespecifikke indsamlings- og returneringsmuligheder for genbrugsmaterialer.

Vi anbefaler, at man gemmer emballagen til transportformål.

### Bortskaffelse af det gamle produkt

Tag finstøvfileret ud af det gamle produkt, inden det bortskaffes, og smid det ud som almindeligt husholdningsaffald.

Gamle elektriske og elektroniske produkter indeholder stadig værdifulde materialer. De indeholder imidlertid også bestemte stoffer, blandinger og komponenter, som er nødvendige for deres funktion og sikkerhed. Hvis disse bortskaffes sammen med husholdningsaffaldet eller behandles forkert, kan de skade den menneskelige sundhed og miljøet. Bortskaf derfor ikke det gamle produkt med husholdningsaffaldet.



Aflever i stedet for det gamle produkt på nærmeste officielle opsamlingssted for elektriske og elektroniske produkter eller på kommunens genbrugsstation. Det er kundens eget ansvar at sørge for at fjerne eventuelle personrelaterede data fra det produkt, der skal bortskaffes. Du er lovmæssigt forpligtet til at fjerne brugte batterier og akkumulatører, der ikke er fast indkapslet i produktet, samt pærer, der kan fjernes uden at blive ødelagt. Aflever disse på et opsamlingssted/genbrugsstationen, hvor de kan indleveres uden omkostninger. Sørg for, at det gamle produkt opbevares utilgængeligt for børn, indtil det fjernes.

## Bortskaffelse af gamle batterier og akkumulatører

Gamle elektriske og elektroniske produkter indeholder batterier og akkumulatører, der ikke må bortskaffes som almindeligt husholdningsaffald. Det påhviler ejeren at fjerne gamle batterier og akkumulatører, der ikke er fastmonteret på luftrenseren, og bortskaffe disse på egnet opsamlingssted, hvor de kan afleveres omkostningsfrit. Isoler metal-kontakter ved at klæbe tape på for at undgå kortslutninger. Batterier og akkumulatører indeholder muligvis stoffer, der kan skade den menneskelige sundhed og miljøet.

Yderligere information fremgår af mærkningen på batterierne eller akkumulatøren, fx er batterier med lithium mærket "Li-ion". Den overstregede skraldespand betyder, at batterierne og akkumulatørerne under ingen omstændigheder må bortskaffes med husholdningsaffaldet. Vi gør opmærksom på følgende: Hvis den overstregede skraldespand er markeret med en eller flere af de anførte kemiske tegn, indeholder disse bly (Pb), kadmium (Cd) og/eller kviksølv (Hg).



Gamle batterier og gamle akkumulatører indeholder vigtige råstoffer og kan genanvendes. Opsamlingen af gamle batterier og gamle akkumulatører letter håndteringen og genanvendelsen.

## Illustrationshenvisninger

De illustrationer, der henvises til, findes på folde-ud-siderne sidst i brugsanvisningen.

## Opstilling og tilslutning

### Støvsugeren samles (III. 01)

Der er 2 muligheder for at samle støvsugeren komplet.

- Sæt støvsugerrøret på oven over eller neden under PowerUnitten.

Vær opmærksom på, at støvsugeren skal samles præcist som vist på illustrationen.

Fordele ved at sætte **PowerUnitten på forneden** på støvsugeren:

- Muligt at frastille støvsugeren stabilt (se afsnittet Brug - Frastillingsfunktion til korte pauser i støvsugning)
- Ergonomi (aflastning af håndledet)
- Komfortabel rengøring af store flader

Fordele ved at sætte **PowerUnitten på foroven**:

- Komfortabel rengøring under flade møbler
- Mulighed for hurtig aftagning af PowerUnitten

### PowerUnit Solo (III. 02)

PowerUnit uden støvsugerrør og elektrobørste er velegnet til hurtig og målrettet støvsugning af krummer eller fnug.

**Tip:** Denne konfiguration er specielt velegnet til anvendelse af det tredelte tilbehør (se afsnittet Anvendelse af det medfølgende tilbehør).

### Comfort-griberøret sættes på (III. 03)

Afhængig af valgt placering af PowerUnitten kan Comfort-griberøret sættes på støvsugerrøret eller PowerUnitten.

- Sæt Comfort-griberøret på studsene på støvsugerrøret oppefra, indtil Comfort-griberøret går i hak (venstre billedudsnit).
- Før Comfort-griberøret langs skinnen på støvbeholderen på PowerUnittens studs oppefra, indtil Comfort-griberøret går tydeligt i hak (højre billedudsnit).
- Sluk støvsugeren med tænd/slukknappen på forsiden af Comfort-griberøret, når delene skal skilles ad.
- Tryk på låseknappen, og tag Comfort-griberøret af opad (III. 04).

### PowerUnit og støvsugerrør forbindes (III. 05)

Afhængig af PowerUnittens placering er støvsugerrøret over eller under PowerUnitten.

- Før støvsugerrøret langs skinnen på støvbeholderens håndtag ovenfra på PowerUnittens studs, indtil støvsugerrøret går tydeligt i hak (venstre billedudsnit).
- Sæt PowerUnittens studs oppefra ind i støvsugerrøret, indtil studsene går tydeligt i hak (højre billedudsnit).
- Delene skilles ad ved tryk på låseknappen (III. 06).

### Batteriet sættes i (III. 07)

- Før batteriet ind i PowerUnitten langs med skinnen, indtil det går tydeligt i hak.

- Tryk låseknapperne på siderne af batteriet ind, hvis delene skal skilles ad, og tag batteriet ud (Ill. 08).

### Tilslutning af elektrobørsten (Ill. 09)

Afhængig af PowerUnittens placering sættes Powerunittens studs eller støvsugerrets studs ind i elektrobørsten.

- Før studsen ind i elektrorøret oppefra, indtil studsen går tydeligt i hak.
- Tryk på låseknappen på elektrobørsten, hvis delene skal skilles ad, og træk studsen ud af elektrobørsten (Ill. 10).

### Generelle anvisninger om det genopladelige batteri

Batteriet er ikke helt opladet ved levering.

Oplad batteriet helt inden første brug. Dette tager ca. 4 timer.

Det er absolut nødvendigt at udføre denne første opladning i PowerUnitten for at aktivere batteriet.

Når batteriet er fuldt opladet, slukker indikatoren for batteriniveau på PowerUnitten for at spare energi.

Maks. batteriniveau for batteriet opnås først efter den femte opladning og afladning.

Der kan støvsuges i op til 14 minutter, når støvsugeren er helt samlet, og højeste sugestykke er valgt.

Der kan dog støvsuges i op til 60 min. ved anvendelse af PowerUnit Solo med laveste sugestykke.

### Opladning af batteri (uden vægmontering) (Ill. 11)

Støvsugeren kan opbevares stående og batteriet oplades direkte.

Læs inden første opladning af batteriet afsnittet Opstilling og tilslutning - Generelle anvisninger om batteriet.

- Sæt PowerUnitten ind i elektrobørsten for at sikre, at støvsugeren står stabilt.
- Før støvsugeren fremad, indtil elektrobørstens tilslutningsstuds går tydeligt i hak.
- Sæt ladestikket på det medfølgende opladerkabel ind i bøsningen på undersiden af batteriet.
- Forbind ladestationen med en stikkontakt.

Opladningen starter.

Læs herefter afsnittet Indikator for batteriniveau (ved opladning).

### Opladning af batteri (med vægmontering) (Ill. 12)

Der er 2 muligheder for at opbevare og oplade støvsugeren i den medfølgende vægholder.

Læs inden første opladning af batteriet afsnittet Opstilling og tilslutning - Generelle anvisninger om batteriet.

Til vægmonteringen skal der være en ledig stikkontakt i nærheden.

## **Vægmontering (ill. 13 + 14)**

På bagsiden af den medfølgende vægholder sidder en monteringsplade med en pose med skruer.

Til vægmonteringen skal monteringspladen monteres på væggen på det valgte sted.

- Tag posen med skruer af.
- Tryk på låsetasten på vægholderens underside (Ill. 13).
- Tag monteringspladen af vægholderen nedad (Ill. 14).

## **Monteringspladen fastgøres (ill. 15 + 16)**

Der følger 2 rawlplugs og 2 TORX-skruer T20 med til fastgørelse af monteringspladen.

Der skal desuden bruges en skruemaskine eller en boremaskine (6 mm bor).

Afhængig af valgt placering af PowerUnitten vælges en afstand på 45 cm eller 98 cm fra kanten af monteringspladen til gulvet (Ill. 15).

Sørg for, at eventuelle ledninger i væggen ikke bliver beskadiget.

- Fastgør monteringspladen på væggen (Ill. 16).

## **Opladerkablet fastgøres i vægholderen (ill. 17, 18 + 19)**

Der er et ledningsrum på vægholderens underside.

- Tryk på de to låseknapper på undersiden af vægholderen, og tag klappen til ledningsrummet af (Ill. 17).

- Stik ladestikket på det medfølgende opladerkabel ind i åbningen oppefra (Ill. 18).
- Før opladerkablet ind i ledningsføringen (Ill. 18).
- Sæt klappen på, og luk klappen til ledningsrummet (Ill. 19).

## **Tilbehørsholder sættes på (efter behov) (Ill. 20)**

Der medfølger en tilbehørsholder til opbevaring af det tredelte tilbehør i vægholderen (se afsnittet Anvendelse af det medfølgende tilbehør).

- Sæt tilbehørsholderen helt ind i vægholderen.

## **Vægholderen sættes på (ill. 21 + 22)**

- Sæt vægholderen på monteringspladen oppefra, indtil vægholderen går tydeligt i hak (Ill. 21).
- Sæt PowerUnitten til den samlede støvsuger med isat batteri ind i vægholderen oppefra (Ill. 22).
- Forbind ladestationen til stikkontakten.

Opladningen starter.

**Indikator for batteriniveau (ved opladning) (III. 23)**

Batteriniveauet vises på PowerUnitten.

Opladningskapacitet	Visning
ca. 0% - 34%	blinker langsomt fornedet
ca. 35% - 69%	lyser fornedet, blinker langsomt i midten
ca. 70% - 90%	lyser fornedet og i midten, blinker langsomt foroven
ca. 91% - 99%	lyser fornedet, i midten og foroven
100%	slukker

Når batteriet er fuldt opladet, slukker indikatoren for batteriniveau for at spare energi.

Hvis batteriet ikke har været anvendt længe og er afladet, går det i sikkerhedstilstand. Ved opladning i PowerUnitten reagerer indikatoren for batteriniveau først efter ca. 30-60 min.

**Indikator for batteriniveau (ved brug) (III. 23)**

Batteriniveauet vises på PowerUnitten.

Opladningskapacitet	Visning
ca. 100% - 70%	lyser foroven, i midten og fornedet
ca. 69% - 35%	lyser i midten og fornedet
ca. 34% - 15%	lyser fornedet
ca. 14% - 0%	blinker langsomt fornedet

Vi anbefaler, at batteriet aflades fuldstændigt inden opladning. Hermed opnås fuld effekt af batteriet.

## Anvendelse af det medfølgende tilbehør (III. 24)

Miele's gulvplejesortiment omfatter passende tilbehørsdele til mange specialanvendelser (se afsnittet Ekstra tilbehør).

- ① **Møbelmundstykke XL**  
Tilbehørsdel til støvsugning af polstrede møbler, madrasser og puder.
- ② **Fugemundstykke**  
Tilbehørsdel til støvsugning af folder, fuger og hjørner.
- ③ **Afstøvningsbørste**  
Tilbehørsdel til støvsugning af profillister og udskårne genstande.  
Børstehovedet kan drejes til den bedst mulige arbejdsvinkel.
- ④ **Tilbehørsholder til vægholderen**  
Til opbevaring af tilbehørssættet i tre dele.

De enkelte tilbehørsdeles placering er afmærket med symboler på tilbehørsholderen.

Tilbehørsholderen kan sættes på vægholderen (se afsnittet Opstilling og tilslutning - Tilbehørsholder sættes på).

### Tilbehørsholder til støvsugerrøret (III. 25)

På denne tilbehørsholder kan der medbringes 2 tilbehørsdele fra det tredelte tilbehørssæt ved støvsugning.

## Elektrobørste Multi Floor XXL (III. 26)

Først og fremmest bør rengørings- og plejeanvisningerne fra producenten af gulvbelægningen overholdes.

 Risiko for beskadigelse, hvis ting sidder fast under elektrobørsten.

Der kan komme ridser på gulvet/gulvbelægningen.

Kontroller, at der ikke sidder større dele fast under elektrobørsten, fx skår eller sten.

Elektrobørsten er med den isatte røde børstevealse velegnet til daglig støvsugning af små tæpper, væg til væg-tæpper og hårde gulve.

Det bedste rengøringsresultat på tæpper og væg til væg-tæpper opnås ved anvendelse af denne røde børstevealse. Til sarte tæpper og væg til væg-tæpper anbefaler vi anvendelse af den separat medfølgende grå børstevealse Carpet Care.

**Tip:** Hvis man ønsker at støvsuge trapper med pålagt gulvtæppe, kan støvsugerrøret tages af.

**Tip:** Hvis der skal støvsuges en større mængde snavs op, anvendes støvsugeren i indstillingen PowerUnit Solo (se afsnittet Opstilling og tilslutning, afsnit PowerUnit Solo).

### Børstevealse Carpet Care (III. 27)

Først og fremmest bør rengørings- og plejeanvisningerne fra producenten af gulvbelægningen overholdes.

Elektrobørsten er med denne grå børstevealse egnet til støvsugning af sarte tæpper og væg til væg-tæpper.



Sæt børstevalsen Carpet Care på elektrobørsten i stedet for den eksisterende børstevalse (Ill. 28).

- Løsn klappen på siden af elektrobørsten, så symbolet  er synligt ①.
- Klap klappen helt op ②.
- Tag den monterede børstevalse ud ③.
- Sæt børstevalsen Carpet Care på.
- Luk og fastlås klappen.

### Softvalse Hardfloor Care (HX HC) (Ill. 29)

(afhængig af model)

Først og fremmest bør rengørings- og plejeanvisningerne fra producenten af gulvbelægningen overholdes.

Elektrobørsten er med softvalse Hardfloor Care egnet til støvsugning af sarte, hårde gulve.

Sæt softvalsen Hardfloor Care på elektrobørsten i stedet for den monterede børstevalse (se forrige afsnit "Børstevalse Carpet Care) (Ill. 28).

Ved anvendelse af Softvalse Hardfloor Care indstilles elektrobørstens effekt automatisk optimalt, hvilket kan medføre et ændret lydniveau under brug.

### Håndholdt møbelbørste Electro Compact (Ill. 30)

(afhængig af model)

Først og fremmest bør rengørings- og plejeanvisningerne fra producenten af gulvbelægningen overholdes.

 Risiko for beskadigelse, hvis ting sidder fast under elektrobørsten.

Der kan komme ridser på gulvet/ gulvbelægningen.

Kontroller, at der ikke sidder større dele fast under den håndholdte elektrobørste, fx skår eller sten.

Den håndholdte møbelbørste er særligt velegnet til grundig rengøring af bilsæder og trappetrin med gulvtæppe.

Det bedste rengøringsresultat på polstrede møbler opnås ved anvendelse af møbelmundstykke XL.

**Tip:** Tag støvsugerrøret af ved støvsugning af bilsæder eller trappetrin.

**Tip:** Hvis der skal støvsuges en større mængde snavs op, anvendes støvsugeren i indstillingen PowerUnit Solo (se afsnittet Opstilling og tilslutning, afsnit PowerUnit Solo).

### Ekstra batteri (HX LA)

(afhængig af model)

Ved anvendelse af et ekstra batteri kan støvsugerens anvendelsestid fordobles.

Se inden første opladning afsnittet Opstilling og tilslutning - Generelle anvisninger om batteriet.

### Batterioplader (HX KS) (Ill. 31)

(afhængig af model)

Se inden første opladning afsnittet Opstilling og tilslutning - Generelle anvisninger om batteriet.

Den første opladning skal ubetinget foretages i PowerUnitten, mens man efter den 2. opladning kan bruge batteriopladeren.

- Sæt batteriet ind i opladeren, så det går tydeligt i hak.
- Sæt stikket ind i en stikkontakt.

Opladningen starter. Indikatoren for batteriniveau blinker i venstre side.

Oplysninger om indikatoren for batteriniveau fremgår af afsnittet Opstilling og tilslutning - Indikator for batteriniveau.

Hvis det afladede batteri sættes i opladeren direkte efter brug, starter opladningen først efter afkøling af batteriet. Afkølingen kan vare op til 60 min. Indikatoren for batteriniveau på opladeren reagerer ikke i dette tidsrum.

## Brug

### Tænd/sluk (III. 32)

- Tag støvsugerens ud af vægholderen, hvis batteriet er opladet i vægholderen.
- Træk ladestikket ud af batteriets bøsning på undersiden af batteriet, hvis batteriet er opladet direkte.

Hvis rengøringsfunktionen ComfortClean aktiveres inden hver rengøring, opnås det bedste rengøringsresultat (se afsnittet Vedligeholdelse, Aktivering af rengøringsfunktion ComfortClean).

- Tryk på tænd/sluk-knappen på Comfort-griberøret ①.

### Sugestyrke vælges (III. 32)

Støvsugerens sugestyrke kan tilpasses ethvert rengøringsbehov. Ved reduktion af sugestyrken reduceres elektrobørstens modstandskraft.

Der kan vælges 3 sugetrin på Comfort-griberøret:

Min.	laveste sugetrin til let snavs
Eco	mellemste sugetrin til normalt snavs
Maks.	højeste sugetrin til kraftigt snavs

På hvert sugetrin er registrering af gulvbelægning aktiveret.

Afhængig af belægning og anvendt børstevalse indstilles elektrobørstens effekt automatisk optimalt, hvilket kan medføre et ændret lydniveau under brug.

### Arbejdsområdet oplyses

(afhængig af model)

Støvsugerens elektrobørste er udstyret med brilliantLight til oplysning af arbejdsområdet.

### Frastillingsfunktion ved korte pauser i støvsugningen

(anvend af sikkerhedsårsager kun denne funktion, når PowerUnitten er monteret forned på støvsugerens)

Hvis der støvsuges med PowerUnitten forned på støvsugerens, kan den tændte støvsuger afbrydes bekvemt.

- Før støvsugerens fremad, indtil elektrobørstens tilslutningsstuds går tydeligt i hak.

Støvsugerens stovsugerer står sikkert, elektrobørsten slukker, og batteriet skånes.

Hvis elektrobørstens tilslutningsstuds låses op igen, tænder elektrobørsten igen.

## Vedligeholdelse

 Fare for at komme til skade på den roterende børstevalse.

Man kan komme til skade på den roterende børstevalse.

Sluk altid støvsugerens inden vedligeholdelse. Anvend tænd/sluk-knappen på Comfort-griberøret.

Vi anbefaler, at der kun anvendes tilbehør med logoet "ORIGINAL Miele" på emballagen. Herved sikres det, at man udnytter støvsugerens sugestyrke optimalt og opnår det bedst mulige rengøringsresultat.

Vær opmærksom på, at fejl og skader på støvsugerens, der skyldes brug af tilbehør uden logoet "ORIGINAL Miele" på emballagen, ikke er omfattet af Miele's garanti på støvsugerens.

## Hvor kan tilbehøret købes

Originalt Miele-tilbehør kan købes via vores webshop, ved henvendelse til vores kundecenter (kontaktinformation findes på omslaget) eller hos Miele-forhandlere.

Originalt Miele-tilbehør kan kendes på logoet "ORIGINAL Miele" på emballagen.



Med 3D4U tilbyder Miele desuden gratis tilbehør til download til 3D-printer på [www.miele.dk](http://www.miele.dk), Services, Reservedele og tilbehør).

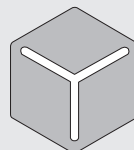

3 D 4 U

## Filtersystem (III. 33)

- ① Finstøvfiler (HX FSF-2)
- ② Grovfilter
- ③ Støvbeholder
- ④ Klap på støvbeholderen

## Aktivering af rengøringsfunktion ComfortClean (III. 34)

Start inden hver tømning af støvbeholderen og ved aftagende sugestyrke en mellemrengøring af finstøvfileret. Hermed opnår støvsugerens straks igen det optimale rengøringsresultat.

- Drej finstøvfileret i låget på støvbeholderen 180 gr. 3 gange mod urets retning. Anvend fordybningerne hertil.

Der opstår en driftsstøj, der er normal ved anvendelse af ComfortClean-funktionen.

## Støvbeholderen tømmes (ill. 35 - 39)

Tøm senest støvbeholderen, når støvet når markeringen **MAX** på støvbeholderen.

- Drej låget på støvbeholderen af i pilens retning. Anvend hertil de grå gribeflader (Ill. 35).
- Tag støvbeholderen ud opad (Ill. 36).

Indholdet kan smides ud med husholdningsaffaldet, hvis affaldet ikke indeholder snavs, der ikke er tilladt i almindeligt husholdningsaffald.

- Hold støvbeholderen langt ind over affaldsspanden, så der hvirvler så lidt støv op som muligt.
- Drej låget på støvbeholderen i pilens retning, indtil den går i hak næste gang. Anvend hertil de grå gribeflader (Ill. 37).

Klappen på støvbeholderen åbnes, og støvet tømmes ud (Ill. 38).

Hvis uldansamlinger, hår og større dele ikke falder ud, tages grovfilteret af opad (se næste afsnit Rengøring af grovfilter og finfilter).

- Drej låget på støvbeholderen tilbage i udgangspositionen.
- Luk klappen på støvbeholderen. Der skal lyde et klik.
- Før grebet på støvbeholderen langs med skinnen på PowerUnittens studs oppefra, indtil støvbeholderen går tydeligt i hak (Ill. 39).

## Rengøring af grovfilter og finstøvfilter (ill. 40 - 43)

Rengør begge filtre min. hver 3. måned.

Den beskrevne rækkefølge i rengøringsprocessen skal ubetinget overholdes.

- Tag støvbeholderen ud.
- Tøm støvbeholderen over en skralde-spand.
- Drej støvbeholderens dæksel til det går i hak/på plads, og pilespidserne er ud for hinanden ① (Ill. 40).
- Tag grovfilteret ud opad ② (Ill. 40).
- Drej finstøvfilteret i låget på støvbeholderen 180 gr. 10 gange mod urets retning. Anvend fordybningerne hertil (Ill. 34).

Der opstår en driftsstøj, der er normal ved anvendelse af ComfortClean-funktionen.

- Drej finstøvfilteret i låget på støvbeholderen i urets retning. Anvend fordybningerne (Ill. 41) hertil.
- Tag finstøvfilteret (Ill. 41) ud.

 Skader på grund af forkert håndtering ved rengøring.

Finstøvfilteret kan blive beskadiget og miste sin virkning.

Rengør ikke den indvendige del af finstøvfilteret, og kom den ikke i vand. Brug aldrig skarpe eller spidse genstande til rengøringen. Børst ikke finstøvfilteret af.

- Hold finfilteret hen over en skralde-spand.
- Bank forsigtigt snavset ud af finstøvfilteret med gummikanten ned.
- Drej finstøvfilteret lidt, så snavset kan løse sig fra alle sprækker.

 Skader på grund af forkert håndtering ved rengøring.

Grovfilteret kan blive beskadiget og miste sin virkning.

Rengør ikke grovfilteret med vand.

Brug aldrig skarpe eller spidse genstande til rengøringen.

- Rengør grovfilteret med den medfølgende afstøvningsbørste eller med en tør klud.
- Sæt det rengjorte finstøvfiltet ind i grovfilteret igen ved at trykke den runde kappe foroven på finstøvfiltet helt nedad.

Udskift finstøvfiltet (HX FSF-2) efter ca. 3 år for fortsat at opnå det bedst mulige rengøringsresultat.

- Sæt grovfilteret i støvbeholderen igen (Ill. 42).
- Før indføringshjælpen (pile) mod hinanden, og drej grovfilteret til udgangspositionen (Ill. 43).
- Luk klappen på støvbeholderen. Der skal lyde et klik.
- Sæt støvbeholderen tilbage på PowerUnittens studs.

### Støvbeholderen rengøres

Rengør støvbeholderen efter behov.

- Tag støvbeholderen ud.
- Tøm støvbeholderen over en skraldespand, og tag grovfilteret ud opad (Ill. 40).
- Rengør støvbeholderen med vand og et mildt opvaskemiddel til opvask i hånden.

- Tør støvbeholderen grundigt af.
- Sæt grovfilteret i støvbeholderen, og drej grovfilteret tilbage til udgangspositionen (ill. 42 + 43).
- Sæt støvbeholderen tilbage på PowerUnittens studs.

### Rengøring af elektrobørste/håndholdt møbelbørste (afhængig af model) (Ill. 44)

- Tag elektrobørsten/den håndholdte elektrobørste af støvsugeren (Ill. 10).
- Læg elektrobørsten/den håndholdte møbelbørste på en ren flade med undersiden opad.
- Klip tråde og hår, der har viklet sig om børstevalsen, over med en saks. Der er en rille på børstevalsen til føring af saksen.

De afklippede tråde og hår suges herefter op af støvsugeren.

De små hjul kan tages af og rengøres, hvis de er meget snavsede, eller hvis der er en blokering (ikke nødvendigt på den håndholdte elektrobørste). Anvend en skruetrækker til at tage dem af med.

### Børstevalsen tages af elektrobørsten (Ill. 45)

(ikke muligt på den håndholdte møbelbørste)

Børstevalsen kan tages af elektrobørsten for at fjerne hårdnakket snavs samt for at rengøre elektrobørsten indvendigt.

- Løsn klappen på siden af elektrobørsten, så symbolet  er synligt ①.

- Klap klappen helt op ②.
- Tag børstevalsen ud ③.
- Tag grebet på børstevalsen af, hvis der sidder kraftigt snavs her ④.
- Rengør børstevalsen og børstevalsens greb, og fjern alt fastsiddende snavs indvendigt i elektrobørsten.
- Saml elektrobørsten i omvendt rækkefølge.

## Batteriet udskiftes

Hav et originalt Miele-Li-Ion-batteri AP01/AP02/AP03 klar (betegnelse: HX LA).

Vær opmærksom på anvisningerne vedr. håndtering af det genopladelige batteri og bortskaffelse af dette, som findes i afsnittene Råd om sikkerhed og advarsler og Miljøbeskyttelse og Opstilling og tilslutning (afsnit Generelle anvisninger om batteriet).

## Fejlmeldinger

 Fare for at komme til skade på den roterende børstevalse.

Man kan komme til skade på den roterende børstevalse.

Sluk altid støvsugeren inden udbedring af fejl. Anvend tænd/sluk-knappen på Comfort-griberøret.

Fejlmeldinger vises ved, at indikatoren for batteriniveau på PowerUnitten blinker hurtigt.

Fejl	Årsag og udbedring
<b>Hurtig blinken i det øverste display</b>	Fejl "Comfort-griberør ikke registreret" <ul style="list-style-type: none"> <li>■ Tag Comfort-griberøret af, og sæt det på igen (se afsnittet Opstilling og tilslutning - Comfort-griberøret sættes på).</li> <li>■ Tag batteriet ud, vent 10 sek., og sæt batteriet i igen.</li> </ul>
<b>Hurtig blinken i det midterste display</b>	Fejl "Overophedning af motoren" <ul style="list-style-type: none"> <li>■ Tøm og rengør støvbeholderen, grovfilteret og finstøvfilteret (se afsnittet Vedligeholdelse).</li> <li>■ Tag batteriet ud, vent 10 sek., og sæt batteriet i igen.</li> <li>■ Vent ca. 30 minutter, inden støvsugeren tændes igen.</li> </ul>
<b>Hurtig blinken i det midterste og øverste display</b>	Fejl "Blokeret børstevalse" <ul style="list-style-type: none"> <li>■ Sæt den grå børstevalse Carpet Care på i stedet for den isatte røde børstevalse (se afsnittet Anvendelse af det medfølgende tilbehør, Børstevalse Carpet Care).</li> <li>■ Vælg et lavere sugetrin (se afsnittet Brug, Valg af sugetrin).</li> </ul>
<b>Hurtig blinken i det nederste og øverste display</b>	Intern systemfejl <ul style="list-style-type: none"> <li>■ Tag batteriet ud, vent 10 sek., sæt batteriet i igen, og lad det op.</li> </ul>
<b>Hurtig blinken i det nederste og midterste display</b>	Fejl "Overopvarmning af batteriet" eller fejl "Batteri ikke registreret" <ul style="list-style-type: none"> <li>■ Vent ca. 30 minutter, inden støvsugeren tændes igen.</li> <li>■ Sæt et originalt Miele Li-Ion batteri AP01/AP02/AP03 (HX LA) i.</li> </ul>

## Småfejl udbedres

De fleste funktionsforstyrrelser og fejl, der måtte opstå i den daglige drift, vil man selv kunne afhjælpe. I mange tilfælde kan man spare tid og penge, da det ikke er nødvendigt at tilkalde Miele Service.

Under [miele.dk/Services/Hjælp](http://miele.dk/Services/Hjælp) til selvhjælp findes informationer om, hvordan man selv kan udbedre småfejl.

Nedenstående oversigt kan være en hjælp, når årsagen til en fejl skal findes, og fejlen skal udbedres.



Fare for at komme til skade på den roterende børstevalse.

Man kan komme til skade på den roterende børstevalse.

Sluk altid støvsugeren, inden udbedring af fejl. Anvend tænd/sluk-knappen på Comfort-griberøret.

Fejl	Årsag og udbedring
<b>Støvsugeren vælter omkring.</b>	PowerUnitten er placeret foroven. <ul style="list-style-type: none"> <li>■ Sæt PowerUnitten på forinden (se afsnittet Opstilling og tilslutning, Samling af støvsugeren).</li> </ul>
<b>Lyden fra støvsugeren ændrer sig under støvsugningen.</b>	Afhængig af belægning og anvendt indstilles elektrobørstens effekt automatisk optimalt. <ul style="list-style-type: none"> <li>■ Lyden er normal for støvsugeren.</li> </ul>



Fejl	Årsag og udbedring
<b>Støvsugeren starter ikke, når den tændes.</b>	Der er ikke sat batteri i, eller batteriet er ikke isat korrekt. <ul style="list-style-type: none"> <li>■ Sæt batteriet i, eller kontroller, om det sidder korrekt (se afsnittet Opstilling og tilslutning - Batteriet sættes i).</li> </ul>
	Det genopladelige batteri er ikke tilstrækkeligt opladet. <ul style="list-style-type: none"> <li>■ Oplad batteriet som beskrevet i brugsanvisningen (se afsnittet Opstilling og tilslutning - Generelle anvisninger om batteriet og opladning af batteriet).</li> </ul>
	Der er ikke sat et originalt Miele-batteri i. <ul style="list-style-type: none"> <li>■ Sæt et originalt Miele Li-Ion batteri AP01/AP02/AP03 (HX LA) i.</li> </ul>
	Den første opladning er foretaget uden for PowerUnitten. <ul style="list-style-type: none"> <li>■ Den første opladning skal ubetinget foretages i PowerUnitten for at aktivere batteriet (se afsnittet Opstilling og tilslutning, Generelle anvisninger om batteriet og Opladning af batteriet).</li> </ul>
	Ladestikket er stadig isat. <ul style="list-style-type: none"> <li>■ Træk ladestikket ud af bøsningen på undersiden af batteriet.</li> </ul>
<b>Rengøringsresultatet er dårligt.</b>	Støvbeholderen er fuld. <ul style="list-style-type: none"> <li>■ Tøm og rengør støvbeholderen (se afsnittet Vedligeholdelse).</li> </ul>
	Elektrobørsten er snavset/tilstoppet. <ul style="list-style-type: none"> <li>■ Rengør elektrobørsten (se afsnittet Vedligeholdelse - Rengøring af elektrobørsten og Børstevalse tages af elektrobørsten).</li> </ul>
<b>Rengøringseffekten aftager.</b>	Finstøvfilteret/grovfilteret er tilsmudset. <ul style="list-style-type: none"> <li>■ Start rengøring af finstøvfilteret (se afsnittet Vedligeholdelse, Rengøringsfunktion ComfortClean aktiveres).</li> <li>■ Rengør begge filtre grundigt (se afsnittet Vedligeholdelse, Rengøring af grovfilter og finstøvfilter).</li> </ul>
	Finstøvfilteret er tilstoppet. <ul style="list-style-type: none"> <li>■ Sæt et nyt finstøvfilter i (HX FSF-2).</li> </ul>

Fejl	Årsag og udbedring
<b>Børstevalsen drejer ikke rundt.</b>	<p>Den monterede børstevalse passer ikke optimalt til belægningen.</p> <ul style="list-style-type: none"><li>■ Vælg et lavere sugetrin (se afsnittet Brug, Valg af sugetrin).</li><li>■ Sæt den grå børstevalse Carpet Care på (se afsnittet Anvendelse af det medfølgende tilbehør, Børstevalse Carpet Care).</li></ul> <p>Børstevalsen er snavset.</p> <ul style="list-style-type: none"><li>■ Rengør børstevalsen (se afsnittet Vedligeholdelse - Rengøring af elektrobørsten og Børstevalsen tages af elektrobørsten).</li></ul>
<b>Elektrobørsten slukker af sig selv.</b>	<p>Elektrobørsten er overbelastet, fx på et højluvet tæppe.</p> <ul style="list-style-type: none"><li>■ Sluk støvsugeren, og tænd den igen med reduceret sugestyrke. Anvend tænd/sluk-knappen på Comfort-griberøret.</li></ul>

## Service / Garanti

Under [miele.dk/Services](http://miele.dk/Services) findes informationer om, hvordan man selv kan udbedre småfejl og bestille reservedele.

### Kontakt i tilfælde af fejl

Kontakt forhandleren eller Miele Kundecenter, hvis det ikke er muligt selv at udbedre fejlen.

Kontaktinformation til Miele Kundecenter fremgår af omslaget til denne dokumentation.

### Garanti

Garantien er gældende i 2 år.

Yderligere informationer fremgår af de medfølgende garantibetingelser.

## Rengøring

 Fare for at komme til skade på den roterende børstevalse.

Man kan komme til skade på den roterende børstevalse.

Sluk altid støvsugeren inden rengøring. Anvend tænd/sluk-knappen på Comfort-griberøret.

### Støvsuger og tilbehør

 Risiko for elektrisk stød på grund af netspænding.

Fugt i ladestationen kan forårsage elektrisk stød.

Dyp aldrig ladestationen i vand.

Se de specielle anvisninger om rengøring for støvbeholderen i afsnittet Vedligeholdelse.

Rengør støvsugeren og alle tilbehørsdele af plast med et almindeligt rengøringsmiddel til plast.

 Skader på grund af uegnede rengøringsmidler.

Alle overflader kan få ridser. Der kan opstå misfarvninger eller ændringer på overfladerne, hvis der anvendes uegnede rengøringsmidler.

Brug aldrig skurepulver, glas- eller universalrengøringsmidler eller olieholdige plejemidler.

### Ekstra tilbehør

Først og fremmest bør rengørings- og plejeanvisningerne fra producenten af gulvbelægningen overholdes.

Vi anbefaler, at der kun anvendes tilbehør med logoet "ORIGINAL Miele" på emballagen. Herved sikres det, at man udnytter støvsugerens sugestyrke optimalt og opnår det bedst mulige rengøringsresultat.

Vær opmærksom på, at fejl og skader på støvsugeren, der skyldes brug af tilbehør uden logoet "ORIGINAL Miele" på emballagen, ikke er omfattet af Miele's garanti på støvsugeren.

### Hvor kan tilbehøret købes

Originalt Miele-tilbehør kan købes via vores webshop, ved henvendelse til vores kundecenter (kontaktinformation findes på omslaget) eller hos Miele-forhandlere.

Originalt Miele-tilbehør kan kendes på logoet "ORIGINAL Miele" på emballagen.



Med 3D4U tilbyder Miele desuden gratis tilbehør til download til 3D-printer på [www.miele.dk\\_Services](http://www.miele.dk_Services), Reservedele og tilbehør).

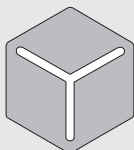

3 D 4 U

Nogle modeller har som standardudstyr allerede en eller flere af de nævnte tilbehørsdele.

### **Håndholdt møbelbørste Electro Compact (HX-EC 10)**

Til grundig rengøring af bilsæder og trappe trin med gulvtæppe.

### **Softvalse Hardfloor Care (HX HC)**

Til rengøring af sarte gulve.

### **Universalmundstykke (HX-UB)**

Til skånsom støvsugning af bøger, hylde og lignende.

### **Madrasmundstykke (SMD 10)**

Til nem støvsugning af madrasser og polstrede møbler og fuger i disse.

### **Lamel-/radiatorbørste (SHB 30)**

Til støvsugning af radiatorribber, smalle hylde eller fuger.

### **Fugemundstykke, 300 mm (SFD 10)**

Ekstra langt fugemundstykke til støvsugning af folder, fuger og hjørner.

### **Fugemundstykke, 560 mm (SFD 20)**

Fleksibelt fugemundstykke til støvsugning af svært tilgængelige steder.

### **Fleksibelt XL-fugemundstykke (HX-CNXL), der kan forlænges**

Fleksibelt fugemundstykke med en rækkevidde på 60 cm til rengøring af svært tilgængelige steder.

### **Slangeforlænger (HX-FSH 20)**

Til udvidelse af sugeradiusen med maks. 120 cm.

### **Ekstra batteri AP01/AP02/AP03 (HX LA)**

Til fordobling af støvsugerens anvendelsestid.

Se inden første opladning afsnittet Opstilling og tilslutning - Generelle anvisninger om batteriet.

### **Batterioplader LS03 (HX LS)**

Til samtidig opladning af det ekstra batteri uafhængig af støvsugerens.

Se inden første opladning afsnittet Opstilling og tilslutning - Generelle anvisninger om batteriet.

### **Finstøvfiler (HX FSF-2)**

Udskift det isatte finstøvfiler efter ca. 3 år for fortsat at opnå det optimale rengøringsresultat (se afsnittet Vedligeholdelse, Rengøring af grovfiler og finstøvfiler).

<b>Tärkeitä turvallisuusohjeita</b> .....	39
Tärkeitä AP01/AP02/AP03-akkuja, LG01/LG02-latauslaitetta ja LS03-lataus- asemaa (ei kaikissa malleissa) koskevia turvallisuusohjeita .....	44
<b>Laitteen osat</b> .....	50
<b>Pidä huolta ympäristöstäsi</b> .....	52
<b>Kuvaviittaukset</b> .....	54
<b>Asennus ja liitännät</b> .....	54
Pölynimurin kokoaminen .....	54
PowerUnit yksinään .....	54
Comfort-kahvan asennus .....	54
Imuputken liittäminen PowerUnitiin .....	54
Akun asentaminen .....	55
Moottoroidun suulakkeen liittäminen .....	55
Yleisiä ohjeita akun käyttöön.....	55
Akun lataaminen (ilman seinätelineä) .....	55
Akun lataaminen (seinätelineen kanssa) .....	55
Seinäteline .....	56
Akun lataustason osoitin (latauksen aikana) .....	56
Akun lataustason osoitin (imuroinnin aikana) .....	57
<b>Mukana toimitettujen varusteiden käyttö</b> .....	57
Imuputkeen kiinnitettävä varustepidike .....	57
Moottoroitu Multi Floor XXL -mattosuulake .....	58
Carpet Care -harjatela .....	58
Pehmeä Hardfloor Care -tela (HX HC) .....	58
Turboharja Electro Compact .....	59
Lisäakku (HX LA) .....	59
Akun latausasema (HX LS) .....	59
<b>Käyttö</b> .....	59
Kytkeminen päälle ja pois päältä .....	59
Imutehon säätö .....	60
Imuroitavan alueen valaiseminen .....	60
Pysäköintitoiminto lyhyitä imurointitaukoja varten .....	60
<b>Huoltotoimet</b> .....	60
Mistä voit ostaa varusteita ja varaosia .....	60
Suodatinjärjestelmä .....	61
ComfortClean-puhdistustoiminnon käyttö .....	61
Pölysäiliön tyhjennys .....	61
Esisuodattimen ja hienopölysuodattimen puhdistus .....	62

## fi - Sisältö

---

Pölysäiliön puhdistus.....	63
Moottoroitu mattosuulake/turboharja (ei kaikissa malleissa) .....	63
Akun vaihto.....	63
<b>Virheilmoitukset</b> .....	64
<b>Vianetsintä</b> .....	65
<b>Huolto</b> .....	68
Yhteydenotto häiriötilanteissa .....	68
Takuu .....	68
<b>Hoito</b> .....	68
<b>Erikseen ostettavat lisävarusteet</b> .....	69
Mistä voit ostaa varusteita ja varaosia .....	69

Tämä pölynimuri täyttää asetetut turvallisuusmääräykset. Laitteen asiaton käyttö voi aiheuttaa henkilö- tai esinevahinkoja.

Lue tämä käyttöohje ennen kuin alat käyttää pölynimuria. Käyttöohje sisältää tärkeää tietoa imurin turvallisuudesta, käytöstä ja huollosta. Perehtymällä käyttöohjeeseen vältät mahdolliset vahingot ja laitteen rikkoutumisen.

Standardin IEC 60335-1 vaatimusten mukaisesti Miele kehottaa sinua lukemaan kappaleet Imurin kokoaminen ja liitännät sekä Tärkeät turvallisuusohjeet ja noudattamaan niitä.

Miele ei vastaa vahingoista, jotka aiheutuvat näiden ohjeiden noudattamatta jättämisestä.

Säilytä käyttöohje! Jos luovutat laitteen uudelle omistajalle, muista antaa käyttöohje sen mukana.

Kytke pölynimurin virta pois päältä aina käytön jälkeen tai kun ryhdyt vaihtamaan varusteita sekä aina ennen laitteen puhdistusta, huoltoa, vianetsintää ja korjaustoimenpiteitä. Käytä pois päältä kytkemiseen Comfort-kahvan virtakytkintä.

### Määräystenmukainen käyttö

- ▶ Tämä imuri on tarkoitettu käytettäväksi kotitalouksissa ja kotitalouksien kaltaisissa ympäristöissä. Tätä imuria ei ole tarkoitettu käytettäväksi rakennustyömailla.
- ▶ Tämä pölynimuri on tarkoitettu päivittäiseen mattojen, kokolattiamattojen sekä kovien lattiapintojen imurointiin.
- ▶ Tätä pölynimuria ei ole tarkoitettu käytettäväksi ulkoti-loissa.
- ▶ Tätä pölynimuria ei saa käyttää vuoristoseuduilla yli 4000 metrin korkeudessa.
- ▶ Käytä imuria vain kuivan pölyn ja kuivien roskien imu-rointiin. Älä imuroi ihmisiä ja eläimiä. Kaikenlainen muu käyttö ja muuntaminen toiseen käyttötarkoitukseen on kiel-lettyä.
- ▶ Henkilöt (myös lapset), jotka eivät pysty käyttämään pö-lynimuria turvallisesti fyysisten, aistillisten tai henkisten ky-kyjensä puutteellisuuden vuoksi tai jotka ovat kokematto-mia ja tietämättömiä laitteen toiminnasta, eivät saa käyttää tätä pölynimuria ilman vastuullisen henkilön valvontaa tai opastusta.



### **Jos kotonasi on lapsia**

- ▶ Tukehtumisvaara! Jos lapset saavat leikkiä pakkausmateriaaleilla, he saattavat vetää esim. pakkausmuoveja päänsä yli ja tukehtua niihin. Pidä siksi lapset loitolla pakkausmateriaaleista.
- ▶ Älä päästä alle 8-vuotiaita lapsia pölynimurin lähelle, ellei pidä heitä jatkuvasti silmällä.
- ▶ Yli 8-vuotiaat saavat käyttää pölynimuria ilman valvontaa vain, kun heille on opetettu, miten sitä käytetään turvallisesti ja kun he ymmärtävät, mitä vaaratilanteita sen käyttöön saattaa liittyä. Lasten on tunnistettava ja ymmärrettävä vääränlaiseen käyttöön liittyvät vaaratilanteet.
- ▶ Valvo pölynimurin läheisyydessä oleskelevien lasten toimintaa. Älä koskaan anna lasten leikkiä laitteella.
- ▶ Lapset eivät saa puhdistaa pölynimuria eivätkä vaihtaa pölypusseja, suodattimia tms. ilman valvontaa.

### Tekninen turvallisuus

- ▶ Pölynimuri toimii 25,2 V:n jännitteellä.

Se on suojausluokan II  laite ja suunniteltu suojausluokkaan III.

Se toimii sähköiskuilta suojaavalla pienoisjännitteellä eikä tuota turvallisia pienoisjännitteitä suurempia jännitteitä. Pölynimuri ladataan suojausluokan II  latauslaitteen välityksellä.

- ▶ Varmista, että sähköverkon jännite ja taajuus vastaavat latauslaitteen arvokilvessä ilmoitettuja jännitettä ja taajuutta, ennen kuin liität pistotulpan pistorasiaan. Näiden tietojen on ehdottomasti vastattava toisiaan, muuten imuri saattaa vahingoittua. Latauslaitteen voi ilman muutoksia liittää sähköverkkoon, jonka taajuus on 50 Hz tai 60 Hz.

- ▶ Pistorasian on oltava suojattu joko 16 A:n tai 10 A:n hitaalla sulakkeella.

- ▶ Pölynimurin takuuajana tehtävät korjaukset on jätettävä aina Mielen valtuuttaman huoltoliikkeen tehtäväksi, muuten takuu ei enää korvaa korjauksen jälkeen ilmeneviä vikoja.

- ▶ Pölynimuria ja sen varusteita saa säilyttää vain tilassa, jonka lämpötila on 0 °C ... 45 °C.

- ▶ Tarkasta pölynimuri ja kaikki sen varusteet näkyvien vaurioiden varalta ennen jokaista käyttökertaa. Älä koskaan käytä vahingoittunutta pölynimuria tai varusteita.

- ▶ Mielen moottoroitu Multi Floor XXL -mattosuutin ja Mielen Electro Compact -turbosuutin (ei kaikissa malleissa) ovat moottoroituja lisälaitteita, jotka on kehitetty erityisesti tätä Mielen pölynimuria varten. Pölynimurin käyttö jonkin toisen Mielen moottoroidun mattosuuttimen/turbosuuttimen tai jonkin toisen valmistajan moottoroidun mattosuuttimen/turbosuuttimen kanssa on kielletty turvallisuussyistä.
- ▶ Varmista ennen käyttöä sekä imuroinnin aikana, ettei vakiovarusteena toimitetun moottoroidun Multi Floor XXL -mattosuulakkeen tai Electro Compact -turboharjan (ei kaikissa malleissa) pohjaan ole tarttunut mitään teräviä roskia.
- ▶ Pölynimuria saa korjata ainoastaan Mielen valtuuttama huoltoliike. Asiattomista korjauksista voi aiheutua vaarallisia vaurioita laitteen käyttäjälle!

### **Asianmukainen käyttö**

- ▶ Älä käytä pölynimuria ilman pölysäiliötä, esisuodatinta tai hienopölysuodatinta.
- ▶ Älä missään tapauksessa koske moottoroidun Multi Floor XXL -mattosuulakkeen tai turboharjan (ei kaikissa malleissa) pyörivään harjatelaan.
- ▶ Älä imuroi moottoroidun Multi Floor XXL -mattosuulakkeen tai turboharjan (ei kaikissa malleissa) avulla kenenkään pään läheisyydessä.
- ▶ Älä vie käynnissä olevan imurin imuputken päätä tai suutinta lähelle päätäsi ja hiuksiasi.
- ▶ Älä imuroi hehkuvaa tuhkaa ja hiiltä tai edes sammunutta tuhkaa tai hiiltä. Ne saattavat sytyttää pölynimurin tuleen.

## fi - Tärkeitä turvallisuusohjeita

---

- ▶ Älä imuroi värikasettien värijauhetta. Värijauhe, jota käytetään esimerkiksi lasertulostimissa tai kopiokoneissa, voi johtaa sähköä.
- ▶ Älä imuroi nesteitä tai märkää likaa. Kun imuroit kosteita mattoja tai kun puhdistat kokolattiamattoja vaahtopesuaineella, anna pesuaineen kuivua täysin ennen imurointia.
- ▶ Älä imuroi helposti syttyviä tai räjähtäviä nesteitä tai kaasuja. Älä myöskään imuroi tiloissa, jossa säilytetään tällaisia aineita.

### **Tärkeitä AP01/AP02/AP03-akku, LG01/LG02-latauslaitetta ja LS03-latausasemaa (ei kaikissa malleissa) koskevia turvallisuusohjeita**

#### **Jos kotonasi on lapsia**

- ▶ Henkilöt (myös lapset), jotka eivät pysty käyttämään LG01/LF02-latauslaitetta/LS03-latausasemaa turvallisesti fyysisten, aistillisten tai henkisten kykyjensä puutteellisuuden vuoksi tai jotka ovat kokemattomia ja tietämättömiä laitteen toiminnasta, eivät saa käyttää tätä pölynimuria ilman vastuullisen henkilön valvontaa tai opastusta.
- ▶ Huolehdi siitä, ettei AP01/AP02/AP03-akku joudu lasten käsiin.
- ▶ Huolehdi siitä, etteivät lapset pääse LG01/LG02-latauslaitteen tai LS03-latausaseman läheisyyteen ilman aikuisen jatkuvaa valvontaa.

### Tekninen turvallisuus

▶ Akut voivat vuotaa. Akkuneste on syövyttävää, vältä sen joutumista silmiin ja iholle. Jos nestettä joutuu silmiin tai iholle, huuhtelee vedellä ja ota yhteyttä lääkäriin.

▶ AP01/AP02/AP03-akku, LG01/LG02-latauslaite ja LS03-latausasema on tarkoitettu käytettäväksi tämän Mielen HS19-pölynimurin kanssa. Pölynimurin käyttö jonkin toisen valmistajan akun, latauslaitteen tai latausaseman kanssa on kielletty turvallisuussyistä.

▶ Jos käytetään verkkovirtamuunninta, sen on oltava jatkuvaan käyttöön hyväksytty.

▶ Ajoittainen tai jatkuva käyttö itsenäisten tai verkon kanssa synkronoimattomien energijärjestelmien (kuten erillisten verkkojen, varavoimajärjestelmien) kanssa on mahdollista. Edellytyksenä on, että käytettävä energijärjestelmä on standardin EN 50160 tai muun vastaavan standardin mukainen.

Asennus täytyy myös saarekekäytössä ja ei synkronoidussa käytössä varustaa suojalaitteilla, joita edellytetään tavanomaisen sähköasennuksen ja tämän Miele-tuotteen käytön yhteydessä, ja niiden asianmukainen toiminta on varmistettava, tai vaihtoehtoisesti asennus on varustettava muunlaisilla vastaavan suojaustason takaavilla suojalaitteilla. Tämä voidaan tehdä esimerkiksi VDE-AR-E 2510-2:n nykyisissä soveltamissäännöissä kuvatulla tavalla.

▶ AP01/AP02/AP03-akku saa ladata ja käyttää vain tilassa, jonka lämpötila on 0 °C ... 45 °C.

AP01/AP02/AP03-akun teho heikkenee, jos sitä käytetään mainitun lämpötila-alueen ulkopuolella.

## fi - Tärkeitä turvallisuusohjeita

---

► Käytä AP01/AP02/AP03-akun lataamiseen vain laitteen mukana toimitettua latauslaitetta LG01/**xx** tai LG02/**xx** tai mukana toimitettua tai erikseen ostettavaa latausasemaa LS03/**xx**.

**xx** tarkoittaa 01:tä, 02:ta, 03:a, 04:ää, 05:ttä, 06:tta, 07:ää tai 08:aa ja viittaa latauslaitteiden LG01/LG02 ja latausase-  
man LS03 maakohtaisiin malleihin.

<b>xx</b>	LG01/LS03	LG02
01	AT, BE, BG, CH, CL, CZ, DE, DK, EE, ES, FI, FR, GR, HR, HU, IT, KZ, LT, LU, LV, NL, NO, PL, PT, RO, RS, RU, SE, SI, SK, TR, UA, ZA	AT, BE, BG, CH, CL, CZ, DE, DK, EE, ES, FI, FR, GR, HR, HU, IT, KZ, LT, LU, LV, NL, NO, PL, PT, RO, RS, RU, SE, SI, SK, TR, UA, ZA
02	AE, HK, IE, MY, SG, UK	AE, HK, IE, MY, SG
03	BR, CA, MX, US	BR, CA, JP, MX, US
04	AU, NZ	AU, NZ
05	CN	CN
06	KR	KR
07	JP	UK
08	IN	

► Älä missään tapauksessa käytä AP01/AP02/AP03-akua, jos siitä lähtee epätavallinen haju, jos siitä vuotaa nestettä tai jos se kuumenee voimakkaasti, on muuttanut väriä tai vääntynyt. AP01/AP02/AP03-akku on tällöin hävitettävä (katso ohjeet tämän kappaleen lopun kohdasta AP01/AP02/AP03-akun hävittäminen ja kappaleen Pidä huolta ympäristöstäsi kohdasta Käytettyjen paristojen ja akkujen hävittäminen).

► Li-ioniakku AP01/AP02/AP03 on vaarallista tavaraa koskevien lakien alainen. Käyttäjä voi kuljettaa AP01/AP02/AP03-akkuja maanteillä ilman erillisiä velvoitteita. Ota yhteys asiakaspalveluun ennen kuin lähetät laitteen AP01/AP02/AP03-akun korjattavaksi. AP01/AP02/AP03-akun saa lähettää pakettina vain, kun se on täysin purkautunut ja ehjä. Eristä metalliset navat teipillä, jotteivät ne pääse vahingossa kytkeytymään oikosulkuun. Pakkaa AP01/AP02/AP03-akku niin, ettei se pääse liikkumaan pakkauksen sisällä.

### Asianmukainen käyttö

- Älä päästä AP01/AP02/AP03-akkuja putoamaan äläkä heittele sitä. Pudonnutta tai muuten vaurioitunutta AP01/AP02/AP03-akkuja ei turvallisuussyistä saa enää käyttää.
- Älä vie AP01/AP02/AP03-akkuja avotulen tai muun lämmönlähteen läheisyyteen. Älä kuumenna AP01/AP02/AP03-akkuja. Älä altista akkuja suoralle auringonpaisteelle.
- Älä pura AP01/AP02/AP03-akkuja osiin.
- Älä kytke AP01/AP02/AP03-akkuja oikosulkuun siltakytkemällä sen napoja tarkoituksellisesti tai epähuomiossa.
- Älä päästä AP01/AP02/AP03-akkuja kosketuksiin nesteiden kanssa.
- AP01/AP02/AP03-akun hävittäminen: Irrota AP01/AP02/AP03-akku polynimurista. Eristä metalliset navat teipillä, jotteivät ne pääse vahingossa kytkeytymään oikosulkuun. Vie AP01/AP02/AP03-akku asianmukaiseen keräyspisteeseen. Älä hävitä AP01/AP02/AP03-akkuja talousjätteen mukana.

### Puhdistus

- ▶ Älä missään tapauksessa upota pölynimuria tai sen varusteita veteen.
- ▶ Moottoroidun Multi Floor XXL -mattosuulakkeen ja Electro Compact -turboharjan (ei kaikissa malleissa), PowerUnitin, imuputken, laitteen rungon ja Comfort-kahvan läpi kulkee sähköjohto. Osien väliset liitännät eivät saa kastua. Siksi näiden osien puhdistus märällä tai kostealla on kielletty.
- ▶ Puhdista imuri ja sen varusteet ainoastaan kuivalla tai kevyesti kostutetulla rievulla. Poikkeus:
  - Pölysäiliö: Tyhjennä pölysäiliö jäteastiaan ja ota esisuodatin pois paikaltaan. Puhdista pölysäiliö vain vedellä ja miedolla astianpesuaineella. Kuivaa pölysäiliö lopuksi huolellisesti. Aseta esisuodatin takaisin paikalleen.



### **Varusteet ja varaosat**

- ▶ Käytä vain varusteita, joiden pakkauksessa on “ORIGINAL Miele” -logo. Vain näin valmistaja voi taata imurin turvallisuuden.
- ▶ Rikkinäiset osat saa vaihtaa vain alkuperäisiin Miele-varaosiin. Vain tällaisista varaosista Miele voi taata, että ne täyttävät vaaditut turvallisuusmääräykset.

### **Laitteen kuljetus**

- ▶ Pakkaus suojaa imuria vaurioilta kuljetuksen aikana. Pakkaus kannattaa säilyttää siltä varalta, että joudut kuljettamaan imuria myöhemmin.

# fi - Laitteen osat

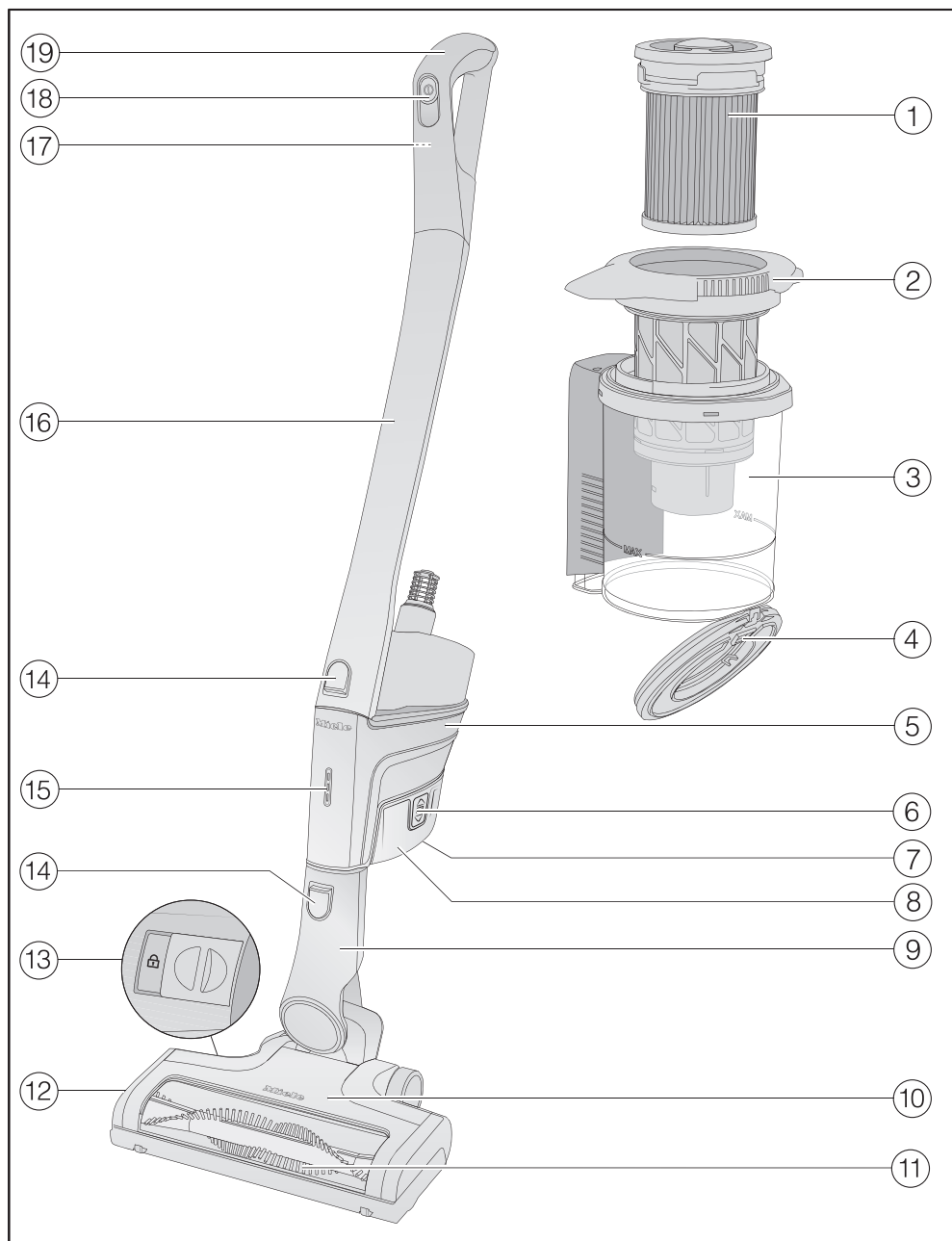

- ① Hienopölysuodatin (HX FSF-2)
- ② Esisuodatin
- ③ Pölysäiliö
- ④ Pölysäiliön avattava pohja
- ⑤ PowerUnit-moottoriyksikkö, jonka alaosassa on liitäntä akkua sekä liitäntäkaulus imuputkea ja moottoroitua suulaketta/turboharjaa varten, ja yläosassa liitäntäkaulus imuputkea ja Comfort-kahvaa varten
- ⑥ Akun irrotuspainikkeet (akun molemmilla puolilla)
- ⑦ Latausliitäntä (akun alapinnassa)
- ⑧ Li-ioniakku AP01/AP02/AP03 (HX LA)
- ⑨ Liitäntäkaulus moottoroitua suulaketta/turboharjaa varten
- ⑩ Moottoroitu Multi Floor XXL -mattosuulake (joissakin malleissa varustettu BrilliantLight-valolla)
- ⑪ Irrotettava harjatela
- ⑫ Luukku
- ⑬ Moottoroidun suulakkeen aukaisupainike
- ⑭ Irrotuspainikkeet
- ⑮ Akun lataustason osoitin
- ⑯ Imuputki
- ⑰ Comfort-kahvan irrotuspainike (takapuolella)
- ⑱ Virtakytkin, jossa imutehon säädin
- ⑲ Comfort-kahva

# fi - Pidä huolta ympäristöstäsi

---

## Pakkauksen hävittäminen

Pakkaus helpottaa laitteen käsittelyä ja suojaa sitä vaurioilta kuljetuksen aikana. Pakkausmateriaalit on valmistettu luonnossa hajoavista ja useimmiten uusiokäyttöön soveltuvista materiaaleista.

Pakkausmateriaalin palauttaminen kiertoon säästää raaka-aineita. Lajittele pakkausmateriaalit asianmukaisesti keräysastioihin.

Pakkaus kannattaa säilyttää siltä varalta, että joudut kuljettamaan imuria myöhemmin.

## Vanhan koneen käytöstä poistaminen

Ennen kuin poistat vanhan laitteen käytöstä, irrota hienopölysuodatin. Voit hävittää sen tavallisen kotitalousjätteen mukana.

Sähkö- ja elektroniikkalaitteet sisältävät monenlaisia arvokkaita materiaaleja. Ne sisältävät kuitenkin myös aineita, seoksia ja osia, jotka ovat laitteiden toiminnan ja turvallisuuden kannalta välttämättömiä. Tavallisen kuiva- tai sekajätteen joukossa tai muuten asiattomasti käsiteltyinä tällaiset aineet voivat aiheuttaa haittaa terveydelle ja vahingoittaa ympäristöä. Älä siksi missään tapauksessa hävitä vanhaa laitettasi kuiva- tai sekajätteen mukana.



Vie käytöstä poistettava laite kotikuntasi järjestämään ilmaiseen sähkö- ja elektroniikkaromun keräyspisteeseen tai kierrätyskeskukseen. Voit myös palauttaa sen kodinkoneliikkeeseen tai Mielelle. Lain mukaan olet itse vastuussa mahdollisten laitteessa olevien henkilötietojesi poistamisesta. Laki velvoittaa sinua poistamaan ehjinä laitteesta kaikki vanhat paristot ja irrotettavat käytöstä poistettavat akut ja lamput, jotka voi poistaa rakenteita rikkomatta. Toimita ne asianmukaisesti ilmaisiin keräyspisteisiin. Muista aina säilyttää vanha laite poissa lasten ulottuvilta, kunnes viet sen keräyspisteeseen.

## Käytettyjen paristojen ja akkujen kierrätys

Sähkö- ja elektroniikkalaitteet sisältävät usein paristoja ja akkuja, joita ei saa käytön jälkeen hävittää tavallisen kotitalousjätteen mukana. Laki velvoittaa sinua poistamaan laitteesta kaikki vanhat paristot ja irrotettavat käytöstä poistettavat akut ja toimittamaan ne asianmukaisesti keräyspisteisiin (esim. kauppaan). Eristä metalliset navat teipillä, jotteivät ne pääse vahingossa kytkeytymään oikosulkuun. Paristot ja akut saattavat sisältää aineita, jotka saattavat aiheuttaa haittaa ihmisten terveydelle ja ympäristölle.

Tutustu paristojen ja akkujen merkintöihin: esimerkiksi litiumparistot tunnustetaan merkinnästä "Li-ion". Erilliskeräystä osoittava merkintä, pyörillä varustettu jätteastia, jonka yli on vedetty rasti, tarkoittaa, että paristoa tai akkua ei missään tapauksessa saa hävittää tavallisen kotitalousjätteen (polttokelpoinen jäte, sekajäte tms.) mukana. Meillä on myös velvollisuus muistuttaa seuraavasta: Jos paristo tai akku sisältää raskasmetalleja, kuten lyijyä (Pb), kadmiumia (Cd) ja/tai elohopeaa (Hg), niistä kertovat merkinnät on painettu jätteastia-symbolin alle.



Käytetyt paristot ja akut sisältävät arvokkaita raaka-aineita, joita voidaan käyttää uudelleen. Paristojen ja akkujen erilliskeräys helpottaa niiden käsittelyä ja kierrätystä.

## Kuvaviittaukset

Kuvat, joihin tekstissä viitataan, löytyvät käyttöohjeen lopussa olevilta auki taitettavilta sivuilta.

## Asennus ja liitännät

### Pölynimurin kokoaminen (kuva 01)

Voit koota pölynimurin kahdella tavalla.

- Liitä imuputki PowerUnitin ylä- tai alapuolelle.

Kokoa imuri ehdottomasti kuvan osoittamalla tavalla.

### Imuputken alapuolelle liitetyn

**PowerUnitin** edut:

- imuri pysyy tukevasti taukotilassa (katso kappale Käyttö – Imuroinnin keskeyttäminen hetkeksi)
- ergonomia (ranteeseen kohdistuu vähemmän rasitusta)
- kätevä isojen alojen imuroinnissa

### Imuputken yläpuolelle liitetyn

**PowerUnitin** edut:

- imurointi matalien huonekalujen alta käy kätevästi
- PowerUnitin irrotus käy helposti ja nopeasti

### PowerUnit yksinään (kuva 02)

Käytä PowerUnitia sellaisenaan ilman imuputkea ja moottoroitua suulaketta, kun haluat imuroida nopeasti esim. muruja tai pölyä pieneltä alueelta.

**Vinkki:** Tällaisenaan imuri sopii erityisen hyvin käytettäväksi kolmiosaisen varusteen kanssa (ks. kappale Mukana toimitettujen varusteiden käyttö).

### Comfort-kahvan asennus (kuva 03)

Imurin kokoonpanon mukaan voit liittää Comfort-kahvan joko imuputkeen tai PowerUnitiin.

- Työnnä Comfort-kahva ylhäältä päin imuputken liitântäkauluskeeseen niin, että se napsahtaa kunnolla paikalleen (vasemmanpuoleinen kuva).
- Työnnä Comfort-kahva pölysäiliön kahvan ohjainta pitkin ylhäältäpäin PowerUnitin liitântäkauluskeeseen niin, että se napsahtaa kuuluvasti paikalleen (oikeanpuoleinen kuva).
- Kun haluat irrottaa osat toisistaan, kytke pölynimuri pois päältä Comfort-kahvan etupuolella olevalla virtakytkimellä.
- Paina irrotuspainiketta ja irrota Comfort-kahva vetämällä sitä ylöspäin (kuva 04).

### Imuputken liittäminen PowerUnitiin (kuva 05)

Voit liittää imuputken PowerUnitin ylä- tai alapuolelle.

- Työnnä imuputki pölysäiliön kahvan ohjainta pitkin ylhäältäpäin PowerUnitin liitântäkauluskeeseen niin, että se napsahtaa kuuluvasti paikalleen (vasemmanpuoleinen kuva).
- Työnnä PowerUnitin liitântäkaulus ylhäältäpäin imuputkeen niin, että kaulus napsahtaa kuuluvasti paikalleen (oikeanpuoleinen kuva).
- Kun haluat irrottaa osat toisistaan, paina irrotuspainiketta (kuva 06).

## Akun asentaminen (kuva 07)

- Työnnä akku ohjaimia pitkin PowerUnitiin niin, että se napsahtaa paikalleen.
- Kun haluat irrottaa osat toisistaan, paina akun molemmilla sivuilla olevia irrotuspainikkeita ja ota akku pois (kuva 08).

## Moottoroidun suulakkeen liittäminen (kuva 09)

Imurin kokoonpanon mukaan moottoroitu suulake asennetaan joko PowerUnitin tai imuputken liitäntäkaulukseen.

- Työnnä liitäntäkaulus ylhäältäpäin moottoroituun suulakkeeseen niin, että se napsahtaa kuuluvasti paikalleen.
- Kun haluat irrottaa osat toisistaan, paina moottoroidun suulakkeen irrotuspainiketta ja vedä liitäntäkaulus irti moottoroidusta suulakkeesta (kuva 10).

## Yleisiä ohjeita akun käyttöön

Akkua ei ole ladattu valmiiksi täyteen. Lataa akku täyteen ennen ensimmäistä käyttöä. Varaa lataamiseen n. 4 tuntia aikaa.

Suorita ensimmäinen lataus ehdottomasti siten, että akku on paikallaan PowerUnitissa, jotta akku aktivoituu.

Kun akku on täyteen ladattu, PowerUnitissa oleva akun lataustason osoitin sammuu 10 minuutin kuluttua energian säästämiseksi.

Akun enimmäislatauskapasiteetti saavutetaan vasta viidennellä latauskeralla.

Kun käytät koko imuria, akusta riittää virtaa jopa 14 minuutin imurointiin suurimmalla teholla.

Jos imuroit pelkällä PowerUnitilla ja käytät pienintä tehoa, voit imuroida jopa 60 minuuttia.

## Akun lataaminen (ilman seinätelineä) (kuva 11)

Voit säilyttää imuria pystyasennossa ja ladata akkua samalla.

Lue kappale Asennus ja liitännät – Yleisiä ohjeita akun käyttöön ehdottomasti ennen ensimmäistä latauskerataa.

- Jotta imuri pysyy kunnolla pystyssä, työnnä PowerUnit moottoroituun mattosuulakkeeseen.
- Kallista imuria eteenpäin niin, että moottoroidun mattosuulakkeen liitäntäkaulus napsahtaa kuuluvasti.
- Työnnä latausjohdon latauspistoke akun alapinnassa olevaan latausliitäntään.
- Liitä latauslaitteen pistotulppa pistorasiaan.

Lataus käynnistyy.

Lue kohta Akun lataustason osoitin (latauksen aikana).

## Akun lataaminen (seinätelineen kanssa) (kuva 12)

Mukana toimitetun seinätelineen avulla voit ladata pölynimuria kahdella tavalla.

Lue kappale Asennus ja liitännät – Yleisiä ohjeita akun käyttöön ehdottomasti ennen ensimmäistä latauskerataa.

Asenna seinäteline sopivaan kohtaan vapaan pistorasian läheisyyteen.

### Seinäteline (kuvat 13 + 14)

Mukana toimitetun seinätelineen taka-  
puolella on asennuslevy ja ruuvipussi.  
Asennuslevy täytyy kiinnittää seinään.

- Ota ruuvipussi esiin.
- Paina seinätelineen alapuolella olevaa irrotuspainiketta (kuva 13).
- Irrota asennuslevy seinätelineestä (kuva 14).

### Asennuslevyn kiinnitys (kuvat 15 + 16)

Asennuslevyn kiinnitystä varten mukana toimitetaan 2 ruuvitulppaa ja 2 TORX T20 -ruuvia.

Lisäksi tarvitetset akkukäyttöisen ruuvinvääntimen tai porakoneen (ja 6 mm:n poranterän).

Kiinnitä asennuslevy imurin kokoonpanon mukaan niin, että levyn alareuna tulee joko 45 cm:n tai 98 cm:n korkeudelle lattiapinnasta (kuva 15).

Varmista ennen reikien poraamista, ettei seinässä ole sillä kohtaa sähköjohdot, vesiputkia tms.

- Kiinnitä asennuslevy seinään (kuva 16).

### Latausjohdon kiinnitys seinätelineeseen (kuvat 17, 18 + 19)

Seinätelineen alapinnassa on kaapelikotelo.

- Paina seinätelineen alapinnassa olevaa irrotuspainiketta ja ota kaapelikotelon kansi pois (kuva 17).

- Työnnä latausjohdon latauspistoke ylhäältäpäin aukkoon (kuva 18).

- Kiinnitä latausjohto johdonpitimeen (kuva 18).
- Aseta kansi paikalleen ja sulje kaapelikotelo (kuva 19).

### Varustepidikkeen kiinnitys (tarvittaessa) (kuva 20)

Imurin mukana toimitetaan seinätelineeseen asennettava varustepidike kolmi-  
osaisen varusteen säilytystä varten (ks. kappale Mukana toimitettujen varusteiden käyttö).

- Paina varustepidike pohjaan asti seinätelineeseen.

### Seinätelineen asettaminen paikalleen (kuvat 21 + 22)

- Paina seinäteline ylhäältäpäin asennuslevyyn niin, että se napsahtaa kunnolla paikalleen (kuva 21).
- Aseta kootun pölynimurin PowerUnit, johon akku on asennettuna, ylhäältäpäin seinätelineeseen (kuva 22).
- Liitä latauslaitteen pistotulppa pistorasiaan.

Lataus käynnistyy.

### Akun lataustason osoitin (latauksen aikana) (kuva 23)

Akun lataustaso näkyy PowerUnitissa.



Lataustaso	Näyttö
n. 0 %–34 %	alin palkki vilkkuu hitaasti
n. 35 %–69 %	alin palkki palaa, keskimäinen vilkkuu hitaasti
n. 70 %–90 %	alin ja keskimäinen palkki palavat, ylin vilkkuu hitaasti
n. 91 %–99 %	alin, keskimäinen ja ylin palkki palavat
100 %	sammuu

Kun akku on täyteen ladattu, akun lataustason osoitin sammuu energian säästämiseksi.

Kun akkua ei ole käytetty pitkään aikaan ja se on purkautunut, se siirtyy turvatilaan. Kun akkua ladataan PowerUnitissa, lataustason osoitin alkaa reagoida vasta n. 30–60 minuutin kuluttua.

### Akun lataustason osoitin (imuroinnin aikana) (kuva 23)

Akun lataustaso näkyy PowerUnitissa.

Lataustaso	Näyttö
n. 100 %–70 %	ylin, keskimäinen ja alin palkki palavat
n. 69 %–35 %	keskimäinen ja alin palkki palavat
n. 34 %–15 %	alin palkki palaa
n. 14 %–0 %	alin palkki vilkkuu hitaasti

Suosittellemme, että annat akun tyhjentävä kokonaan ennen latausta. Näin säästetään sen täysi teho.

### Mukana toimitettujen varusteiden käyttö (kuva 24)

Mielen pölynimurien lisävarustevalikoimasta löydät varusteita moniin käyttötarkoituksiin (ks. kappale Erikseen ostettavat lisävarusteet).

- ① **Tekstiilisuutin XL**  
Sohvien, patjojen ja tyyntyjen imurointiin.
- ② **Rakosuutin**  
Erilaisten urien, kolojen, saumojen ja nurkkien imurointiin.
- ③ **Pölysuutin**  
Listojen, kaiverrusten yms. imurointiin.  
Käännä suuttimen nivelletty harjaspää sopivaan asentoon imuroitavan kohteen mukaan.
- ④ **Seinätelineeseen kiinnitettävä varustepidike**  
Kolmiosaisen varusteen säilytykseen.

Pidikkeeseen on merkitty symbolein, mikä varuste tulee mihinkin kohtaan. Voit kiinnittää varustepidikkeen seinätelineeseen (ks. kappale Asennus ja liitännät – Varustepidikkeen kiinnitys).

### Imuputkeen kiinnitettävä varustepidike (kuva 25)

Tämän pidikkeen avulla kaksi kolmiosaisen varustesarjan varusteista on imuroinnin aikana aina kätevästi käden ulottuvilla.

## Moottoroitu Multi Floor XXL -mat- tosuulake (kuva 26)

Noudata ensisijaisesti imuroitavan pin-  
nan valmistajan antamia hoito-ohjeita.

 Suulakkeeseen takertuneet ros-  
kat aiheuttavat vaurioiden vaaran.

Imuroitava lattiapinta voi naarmuun-  
tua.

Varmista siksi ennen käyttöä sekä  
imuroinnin aikana, ettei suulakkeen  
pohjaan ole tarttunut mitään teräviä  
roskia, kuten lasinsiruja tai kiviä.

Moottoroituun suulakkeeseen on teh-  
taalla asennettu punainen harjatela, joka  
soveltuu päivittäiseen mattojen, koko-  
lattiamattojen sekä kovien lattiapintojen  
imurointiin.

Tätä punaista harjatelaa käyttämällä  
puhdistat tehokkaasti matot ja koko-  
lattiamatot.

Arkojen mattojen ja kokolattiamattojen  
imurointiin suosittelemme irrallaan  
imurin mukana toimitettua harmaata  
Carpet Care harjatelaa.

**Vinkki:** Kokolattiamatolla päällystetyt  
portaat imuroit kätevimmin ilman imu-  
putkea.

**Vinkki:** Jos haluat imuroida kerralla ison  
määrän karkeita roskia, käytä pelkkää  
moottoriyksikköä (ks. kappale Asennus  
ja liitännät – PowerUnit yksinään).

### Carpet Care -harjatela (kuva 27)

Noudata ensisijaisesti imuroitavan pin-  
nan valmistajan antamia hoito-ohjeita.

Kun asennat moottoroituun suulakkee-  
seen tämän harmaan harjate-  
lan, suula-  
ke soveltuu arkojen mattojen ja kokolat-  
tiamattojen imurointiin.

Aseta Carpet Care -harjatela alkuperäi-  
sen harjate-  
lan tilalle moottoroituun mat-  
tosuulakkeeseen (kuva 28).

- Vapauta suulakkeen sivulla olevan  
luukun lukitus siten, että symboli   
tulee näkyviin ①.
- Käännä luukku ylös vasteeseen saak-  
ka ②.
- Irrota suulakkeessa oleva harjatela ③.
- Aseta Carpet Care -harjatela sen tilal-  
le.
- Sulje ja lukitse luukku.

### Pehmeä Hardfloor Care -tela (HX HC) (kuva 29)

(ei kaikissa malleissa)

Noudata ensisijaisesti imuroitavan pin-  
nan valmistajan antamia hoito-ohjeita.

Kun asennat moottoroituun suulakkee-  
seen tämän Hardfloor Care -telan, suu-  
lake soveltuu herkästi naarmuuntuvien  
kovien lattiapintojen imurointiin.

Aseta pehmeä Hardfloor Care -tela al-  
kuperäisen harjate-  
lan tilalle moottoroi-  
tuun mattosuulakkeeseen (ks. edellinen  
kohta Carpet Care -harjatela) (kuva 28).

Moottoroidun suulakkeen teho säätyy  
pehmeää Hardfloor Care -telaa käytet-  
täessä automaattisesti optimaaliseksi,  
mikä saattaa vaikuttaa imurin käyn-  
tiäneen.

## Turboharja Electro Compact (kuva 30)

(ei kaikissa malleissa)

Noudata ensisijaisesti imuroitavan pinnan valmistajan antamia hoito-ohjeita.

 Turboharjaan takertuneet roskat aiheuttavat vaurioiden vaaran.

Imuroitava pinta voi naarmuuntua. Varmista siksi ennen käyttöä sekä imuroinnin aikana, ettei turboharjan pohjaan ole tarttunut mitään teräviä roskia, kuten lasinsiruja tai kiviä.

Turboharja sopii erityisen hyvin auton istuinten ja kokolattiamatolla päällystettyjen porrasaskelmien imurointiin.

Pehmustetut huonekalut imuroit parhaiten XL-tekstiilisuuhtimella.

**Vinkki:** Auton istuimet ja porrasaskelmat imuroit kätevimmin ilman imuputkea.

**Vinkki:** Jos haluat imuroida kerralla ison määrän karkeita roskia, käytä pelkkää moottoriyksikköä (ks. kappale Asennus ja liitännät – PowerUnit yksinään).

### Lisäakku (HX LA)

(ei kaikissa malleissa)

Lisäakun avulla voit kaksinkertaistaa imurointiajan.

Suorita kappaleen Asennus ja liitännät kohdassa Yleisiä ohjeita akun käyttöön neuvotut toimenpiteet ennen ensimmäistä latauskertaa.

### Akun latausasema (HX LS) (kuva 31)

(ei kaikissa malleissa)

Suorita kappaleen Asennus ja liitännät kohdassa Yleisiä ohjeita akun käyttöön neuvotut toimenpiteet ennen ensimmäistä latauskertaa.

Koska akun täytyy ensimmäisellä latauskerralla ehdottomasti olla paikallaan PowerUnitissa, voit käyttää erillistä latausasemaa vasta toisella latauskerralla.

- Aseta akku latausasemaan niin, että se napsahtaa kuuluvasti paikalleen.
- Liitä pistotulppa pistorasiaan.

Lataus käynnistyy. Akun lataustason osoitin vilkkuu vasemmalla. Akun lataustason osoittimen näyttöjen selitykset löydät kappaleesta Asennus ja liitännät – Akun lataustason osoitin.

Jos ryhdyt lataamaan purkaantunutta akkua heti käytön jälkeen, lataus käynnistyy vasta, kun akku on jäähtynyt. Jäähtyminen voi kestää jopa 60 minuuttia. Akun lataustason osoitin pysyy tämän ajan pimeänä.

## Käyttö

### Kytkeminen päälle ja pois päältä (kuva 32)

- Jos olet ladannut akkua seinätelineessä, ota imuri pois seinätelineestä.
- Jos olet ladannut akkua suoraan, irrota latauspistoke akun pohjassa olevasta latausliitännästä.

Saavutat parhaan imurointituloksen, kun käytät ComfortClean-puhdistustoimintoa aina ennen kuin kytket imurin päälle (ks. kappale Huolto – ComfortClean-puhdistustoiminnon käyttö).

- Paina Comfort-kahvassa olevaa virta-kytkintä ①.

### Imutehon säätö (kuva 32)

Voit säätää imutehoa kulloiseenkin imurointitilanteeseen sopivaksi. Imutehon vähentäminen pienentää turboharjan tehoa.

Comfort-kahvasta voit valita 3 tehotasoa:

Min.	alin teho vain vähän likaisten pintojen imurointiin
Eco	keskiteho normaalilikaisten pintojen imurointiin
Max.	suurin teho erittäin likaisten pintojen imurointiin

Kaikissa tehoissa on käytössä lattiapinnon tunnistus.

Moottoroidun suulakkeen teho säätyy automaattisesti imuroitavan pinnan ja käytettävän harjatelan mukaan optimaaliseksi, mikä saattaa vaikuttaa imurin käyntiääneen.

### Imuroitavan alueen valaiseminen

(ei kaikissa malleissa)

Imuroitavan alueen valaisua varten imurin moottoroidussa suulakkeessa on BrilliantLight-valo.

### Pysäköintitoiminto lyhyitä imurointitaukoja varten

(käytä tätä toimintoa turvallisuussyistä vain, kun PowerUnit on liitetty imuputken alapuolelle)

Kun PowerUnit on liitettynä imuputken alapuolelle, voit keskeyttää imuroinnin kätevästi.

- Kallista imuria eteenpäin niin, että moottoroidun mattosuuttimen/turboharjan liitäntäkaulus napsahtaa kuuluvasti.

Imuri seisoo tukevasti paikallaan ja moottoroitu mattosuutin/turboharja pysähtyy, mikä säästää akkuvirtaa.

Kun vapautat moottoroidun mattosuuttimen/turboharjan liitäntäkaulus, harja kytkeytyy takaisin päälle.

### Huoltotoimet

 Pyörivän harjatelan aiheuttama loukkaantumisvaara.

Varo, ettet loukkaa itseäsi pyörivään harjateleeseen.

Kytke imuri pois päältä aina ennen kuin alat huoltaa sitä. Käytä pois päältä kytkemiseen Comfort-kahvan virta-kytkintä.

Käytä vain lisävarusteita, joissa on "ORIGINAL Miele" -logo. Vain tällä tavoin voit hyödyntää imurisi koko imutehon ja saavuttaa parhaan mahdollisen puhdistustuloksen.

Huomaa, että pölynimurin takuu ei kata imurissa esiintyviä vikoja ja vaurioita, jotka johtuvat sellaisten varusteiden ja tarvikkeiden käytöstä, joiden pakauksessa ei ole "ORIGINAL Miele" -logolla.

### Mistä voit ostaa varusteita ja varaosia

Voit tilata alkuperäisiä Miele-varusteita ja varaosia Mielen verkkokaupasta, Miele-huollosta tai Miele-kauppiaaltasi.

Alkuperäiset Mielen lisävarusteet tunnistat pakkauksen "ORIGINAL Miele" -logosta.



Mielen 3D4U-palvelusta voit lisäksi laadata ilmaiseksi varusteita tulostettavaksi 3D-tulostimella ([www.miele.de](http://www.miele.de), Service, Ersatzteile & Zubehör).



3 D 4 U

### Suodatinjärjestelmä (kuva 33)

- ① Hienopölysuodatin (HX FSF-2)
- ② Esisuodatin
- ③ Pölysäiliö
- ④ Pölysäiliön avattava pohja

### ComfortClean-puhdistustoiminnon käyttö (kuva 34)

Käynnistä hienopölysuodattimen välipuhdistus aina ennen pölysäiliön tyhjentämistä sekä imutehon alkaessa heikettä.

Näin imurin imurointiteho on taas heti paras mahdollinen.

- Kierrä pölysäiliön kannen hienopölysuodatinta kolme kertaa 180° vastapäivään. Käytä syvennyksiä apuna.

Laitteesta kuuluu tällöin ääni, joka liittyy ComfortClean-puhdistustoiminnon normaaliin toimintaan.

### Pölysäiliön tyhjennys (kuvat 35–39)

Tyhjennä pölysäiliö viimeistään silloin, kun pölymäärä ylittää merkintään **MAX** asti.

- Kierrä pölysäiliön kantta nuolen osoittamaan suuntaan ensimmäiseen vasteeeseen saakka. Pidä kääntäessäsi kiinni harmaista tartuntakohdista (kuva 35).
- Nosta pölysäiliö ylöspäin pois paikaltaan (kuva 36).

Voit hävittää sisällön tavallisen kotitalousjätteen mukana edellyttäen, ettet ole imuroinut mitään aineita, joiden hävittäminen kotitalousjätteen mukana on kielletty.

- Pidä pölysäiliötä mahdollisimman syvällä jäteastiassa, kun tyhjennät sitä, niin pöly ei pääse leviämään ilmaan.
- Kierrä pölysäiliön kantta nuolen osoittamaan suuntaan seuraavaan vasteeeseen saakka. Pidä kääntäessäsi kiinni harmaista tartuntakohdista (kuva 37).

Pölysäiliön pohjan luukku avautuu ja pöly putoaa ulos (kuva 38).

Jos villakoirat, hiukset tai muut isomat roskat eivät putoa itsestään pois, irrota esisuodatin ylöspäin vetämällä (ks. seuraava kohta Esisuodattimen ja hienopölysuodattimen puhdistus).

- Kierrä pölysäiliön kansi takaisin alkiasentoon.
- Sulje pölysäiliön pohjan luukku niin, että se napsahtaa kuuluvasti kiinni.
- Työnnä pölysäiliön kahva ohjainta pitkän ylhäältäpäin PowerUnitin liitäntäkauluskeeseen niin, että se napsahtaa kuuluvasti paikalleen (kuva 39).

### Esisuodattimen ja hienopölysuodattimen puhdistus (kuvat 40–43)

Puhdista molemmat suodattimen perusteellisesti vähintään kolmen kuukauden välein.

Suurita puhdistus molemmissa tapauksissa ehdottomasti seuraavassa kuvatussa järjestyksessä.

- Ota pölysäiliö pois paikaltaan.
  - Tyhjennä pölysäiliö jäteastiaan.
  - Kierrä pölysäiliön kantta vielä vasteen yli, kunnes nuolenkärjet ovat vastakkain ① (kuva 40).
  - Ota esisuodatin ylöspäin pois paikaltaan ② (kuva 40).
  - Kierrä hienopölysuodatinta 10 kertaa 180° vastapäivään. Käytä syvennyksiä apuna (kuva 34).
- Laitteesta kuuluu tällöin ääni, joka liittyy ComfortClean-puhdistustoiminnon normaaliin toimintaan.
- Kierrä hienopölysuodatinta myötäpäivään. Käytä syvennyksiä apuna (kuva 41).
  - Ota hienopölysuodatin pois paikaltaan (kuva 41).

 Vääränlaisen puhdistuksen aiheuttama vaurioiden vaara.

Hienopölysuodatin voi vaurioitua, jolloin sen suodatusteho heikkenee.

Älä puhdista hienopölysuodatinta sisältä äläkä vedellä. Älä käytä puhdistukseen mitään teräviä tai teräväreunaisia välineitä. Älä puhdista hienopölysuodatinta harjaamalla.

- Pidä hienopölysuodatinta roskaämpärin päällä.
- Kopauta hienopölysuodattimen kumipinnoitettua alareunusta varovasti ämpärin reunaan vasten.
- Kierrä hienopölysuodatinta samalla kevyesti, jotta pöly irtoaa sen kaikista väleistä.

 Vääränlaisen puhdistuksen aiheuttama vaurioiden vaara.

Esisuodatin voi vaurioitua, jolloin sen suodatusteho heikkenee.

Älä puhdista esisuodatinta vedellä. Älä käytä puhdistukseen mitään teräviä tai teräväreunaisia välineitä.

- Puhdista esisuodatin laitteen mukana toimitetulla pölysuuttimella tai kuivalla liinalla.
- Aseta puhdistettu hienopölysuodatin takaisin puhdistetun esisuodattimen sisään painamalla hienopölysuodattimen yläosan pyöreää suojusta alas päin vasteeseen asti.

Vaihda hienopölysuodatin (HX FSF-2) uuteen noin kolmen vuoden käytön jälkeen, niin imurointitulokset ei heikkene.

- Aseta esisuodatin takaisin pölysäiliöön (kuva 42).

- Aseta tätä varten molempien osien nuolet kohdakkain ja kierrä esisuodatin takaisin lähtöasentoonsa (kuva 43).
- Sulje pölysäiliön pohjan luukku niin, että se napsahtaa kuuluvasti kiinni.
- Aseta pölysäiliö takaisin PowerUnitiin.

### Pölysäiliön puhdistus

Puhdista pölysäiliö tarvittaessa.

- Ota pölysäiliö pois paikaltaan.
- Tyhjennä pölysäiliö jäteastiaan ja ota esisuodatin ylöspäin pois paikaltaan (kuva 40).
- Puhdista pölysäiliö vedellä ja miedolla astianpesuaineella.
- Kuivaa pölysäiliö huolellisesti.
- Aseta esisuodatin takaisin pölysäiliöön ja kierrä suodatin lähtöasentoonsa (kuvat 42 + 43).
- Aseta pölysäiliö takaisin PowerUnitiin.

### Moottoroitu mattosuulake/turboharja (ei kaikissa malleissa) (kuva 44)

- Irrota moottoroitu suulake/turboharja imurista (kuva 10).
- Aseta moottoroitu mattosuulake/turboharja alapuoli ylöspäin tasaiselle ja puhtaalle alustalle.
- Leikkaa harjatelan ympärille kiertyneet langat ja hiukset poikki saksilla. Telassa on ohjainura, jota pitkin saksen kärkeä on helppo työntää.

Poikki leikatut hiukset ja langat menevät imuriin, kun kytket sen päälle seuraavan kerran.

Jos suulakkeen pienet pyörät ovat erityisen likaiset tai jumissa, voit irrottaa ne puhdistusta varten (tämä ohje ei koske turboharjaa). Käytä apuna ura-ruuvitalttaa.

### Moottoroidun suulakkeen harjatelan irrotus (kuva 45)

(turboharjan harjatela ei ole irrotettava)

Voit tarvittaessa irrottaa moottoroidun mattosuulakkeen harjatelan, jolloin saat puhdistettua myös suulakkeen sisätilan ja poistettua itsepintaisenkin lian.

- Vapauta suulakkeen sivulla olevan luukun lukitus siten, että symboli  tulee näkyviin ①.
- Käännä luukku ylös vasteeseen saakka ②.
- Irrota harjatela ③.
- Irrota harjatelan kiinnitin, jos tela on erittäin likainen ④.
- Puhdista harjatela ja sen kiinnitin ja poista kiinni tarttunut lika suulakkeen sisältä.
- Kokoa moottoroitu suulake päinvas-  
taisessa järjestyksessä.

### Akun vaihto

Hanki varastoon Mielen Li-ioniakku AP01/AP02/AP03 (tyyppi: HX LA).

Noudata kappaleissa Tärkeitä turvallisuusohjeita, Pidä huolta ympäristöstäsi sekä Asennus ja liitännät (Yleisiä ohjeita akun käyttöön) annettuja akkujen käsittelyä ja niiden hävittämistä koskevia ohjeita.

## Virheilmoitukset



Pyörivän harjatelan aiheuttama loukkaantumisvaara.

Varo, ettet loukkaa itseäsi pyörivään harjatelaa.

Kytke imuri pois päältä aina ennen vianetsintää. Käytä pois päältä kytkemiseen Comfort-kahvan virtakytkintä.

Virheilmoitukset näkyvät PowerUnitissa sijaitsevan akun lataustason osoittimen nopeana vilkkumisena.

Ongelma	Syy ja toimenpide
<b>Ylin palkki vilkkuu nopeasti</b>	Imuri ei tunnista Comfort-kahvaa <ul style="list-style-type: none"> <li>■ Irrota Comfort-kahva ja aseta se takaisin paikalleen (ks. kappale Asennus ja liitännät – Comfort-kahvan asennus).</li> <li>■ Irrota akku, odota 10 sekuntia ja aseta akku takaisin paikalleen.</li> </ul>
<b>Keskimmäinen palkki vilkkuu nopeasti</b>	Moottori on ylikuumentunut <ul style="list-style-type: none"> <li>■ Tyhjennä ja puhdista pölysäiliö, esisuodatin ja hienopölysuodatin (ks. kappale Huolto).</li> <li>■ Irrota akku, odota 10 sekuntia ja aseta akku takaisin paikalleen.</li> <li>■ Odota n. 30 minuuttia, ennen kuin kytket imurin takaisin päälle.</li> </ul>
<b>Keskimmäinen ja ylin palkki vilkkuvat nopeasti</b>	Harjatela on jumissa <ul style="list-style-type: none"> <li>■ Aseta harmaa Carpet Care -harjatela alkuperäisen punaisen harjatelan tilalle moottoroituun mattosuu-lakkeeseen (ks. kappale Mukana toimitettujen varusteiden käyttö – Carpet Care -harjatela).</li> <li>■ Valitse pienempi teho (ks. kappale Käyttö – Imutehon valinta).</li> </ul>
<b>Alin ja ylin palkki vilkkuvat nopeasti</b>	Sisäinen järjestelmävirhe <ul style="list-style-type: none"> <li>■ Irrota akku, odota 10 sekuntia, aseta akku takaisin paikalleen ja lataa se.</li> </ul>
<b>Alin ja keskimmäinen palkki vilkkuvat nopeasti</b>	Akku on ylikuumentunut tai imuri ei tunnista akkua <ul style="list-style-type: none"> <li>■ Odota n. 30 minuuttia, ennen kuin kytket imurin takaisin päälle.</li> <li>■ Asenna imuriin alkuperäinen “Original Miele” Li-io-akku AP01/AP02/AP03 (HZ LA).</li> </ul>



## Vianetsintä

Useimmat päivittäisessä käytössä syntyvät häiriöt ja ongelmat voit poistaa itse. Monissa tapauksissa säästät sekä aikaa että rahaa, kun sinun ei tarvitse kutsua huoltoliikettä paikalle.

Osoitteesta [www.miele.com/service](http://www.miele.com/service) löydät tietoa siitä, miten poistat häiriöitä itse.

Seuraavien taulukoiden tarkoituksena on auttaa sinua löytämään häiriön tai vian mahdollinen syy.



Pyörivän harjatelan aiheuttama loukkaantumisvaara.

Varo, ettet loukkaa itseäsi pyörivään harjatelaa.

Kytke imuri pois päältä aina ennen vianetsintää. Käytä pois päältä kytkemiseen Comfort-kahvan virtakytkintä.

Ongelma	Syy ja toimenpide
<b>Imuri kaatuu.</b>	Imuri on koottu niin, että PowerUnit on ylhäällä. <ul style="list-style-type: none"> <li>■ Kokoa imuri niin, että PowerUnit on alhaalla (ks. kappale Asennus ja liitännät – Pölynimurin kokoa-</li> <li>minen).</li> </ul>
<b>Käyntiääni muuttuu kesken imuroinnin.</b>	Moottoroidun mattosuulakkeen teho säätyy imuroitavan pinnan ja käytettävän harjatelan mukaan automaattisesti optimaaliseksi. <ul style="list-style-type: none"> <li>■ Ääni kuuluu imurin normaaliin toimintaan.</li> </ul>

Ongelma	Syy ja toimenpide
<b>Imuri ei käynnisty, kun yrittät kytkeä sen päälle.</b>	Akku ei ole paikallaan tai sitä ei ole asetettu paikalleen oikein. <ul style="list-style-type: none"> <li>■ Aseta akku paikalleen tai varmista, että se on oikein paikallaan (ks. kappale Asennus ja liitännät – Akun asentaminen).</li> </ul>
	Akkua ei ole ladattu riittävästi. <ul style="list-style-type: none"> <li>■ Lataa akku tässä käyttöohjeessa neuvotulla tavalla (ks. kappale Asennus ja liitännät – Yleisiä ohjeita akun käyttöön ja Akun lataaminen).</li> </ul>
	Olet asentanut imuriin jonkin muun kuin alkuperäisen Mielen akun. <ul style="list-style-type: none"> <li>■ Asenna imuriin alkuperäinen “Original Miele” Li-io-niakku AP01/AP02/AP03 (HZ LA).</li> </ul>
	Akku ei ole ensimmäisellä latauskerralla ollut paikallaan PowerUnitissa. <ul style="list-style-type: none"> <li>■ Suorita ensimmäinen lataus ehdottomasti akun ollessa paikallaan PowerUnitissa, jotta akku aktivoituu (ks. kappale Asennus ja liitännät – Yleisiä ohjeita akun käyttöön ja Akun lataaminen).</li> </ul>
	Latauspistoke on vielä liitettynä akkuun. <ul style="list-style-type: none"> <li>■ Vedä latauspistoke irti akun pohjan latausliitännästä.</li> </ul>
<b>Imurointitulos on huono.</b>	Pölysäiliö on täynnä. <ul style="list-style-type: none"> <li>■ Tyhjennä ja puhdista pölysäiliö (ks. kappale Huolto).</li> </ul>
	Moottoroitu mattosuulake/turboharja on likainen/tukossa. <ul style="list-style-type: none"> <li>■ Puhdista moottoroitu suulake/turboharja (ks. kappale Huolto – Moottoroidun mattosuulakkeen/turboharjan puhdistus ja Harjatelan irrotus suulakkeesta).</li> </ul>

Ongelma	Syy ja toimenpide
<b>Imurin puhdistusteho on heikentynyt.</b>	<p>Hienopölysuodatin/esisuodatin on likaantunut.</p> <ul style="list-style-type: none"> <li>■ Käynnistä hienopölysuodattimen välipuhdistus (ks. kappale Huolto – ComfortClean-puhdistustoiminnon käyttö).</li> <li>■ Puhdista molemmat suodattimet mahdollisimman pian (ks. kappale Huolto – Esisuodattimen ja hienopölysuodattimen puhdistus).</li> </ul> <p>Hienopölysuodatin on kulunut.</p> <ul style="list-style-type: none"> <li>■ Vaihda tilalle uusi hienopölysuodatin (HX FSF-2).</li> </ul>
<b>Harjatela ei pyöri.</b>	<p>Käytettävä harjatela ei ole ihanteellinen imuroitavalle alustalle.</p> <ul style="list-style-type: none"> <li>■ Valitse pienempi teho (ks. kappale Käyttö – Imutehon valinta).</li> <li>■ Aseta sulakkeeseen harmaa Carpet Care -harjatela (ks. kappale Mukana toimitettujen varusteiden käyttö – Carpet Care -harjatela).</li> </ul> <p>Harjatela on likainen.</p> <ul style="list-style-type: none"> <li>■ Puhdista harjatela (ks. kappale Huolto – Moottoroitun mattosuulakkeen/turboharjan puhdistus ja Harjatelan irrotus suulakkeesta).</li> </ul>
<b>Moottoroitu mattosuutin/turboharja sammuu itsestään.</b>	<p>Moottoroitu mattosuutin/turboharja on ylikuormittunut, esim. pitkänukkaisten mattojen imuroinnissa.</p> <ul style="list-style-type: none"> <li>■ Kytke imuri pois päältä ja jatka imurointia pienemällä teholla. Käytä pois päältä kytkemiseen Comfort-kahvan virtakytkintä.</li> </ul>

## Huolto

Osoitteesta [www.miele.com/service](http://www.miele.com/service) löydät tietoa Miele varaosista ja siitä, miten poistat häiriötä itse.

### Yhteydenotto häiriötilanteissa

Ellet saa itse poistetuksi toimintahäiriötä, ota yhteys Miele-kauppiaseen tai Miele-huoltoon.

Miele-huollon puhelinnumero löytyy tämän vihkosen takakannesta.

### Takuu

Tälle laitteelle on myönnetty kahden (2) vuoden takuu.

Lisätietoja takuuehdoista löydät laitteen mukana toimitetusta erillisestä takuuvihkosesta.

## Hoito

 Pyörivän harjatelan aiheuttama loukkaantumisvaara.

Varo, ettet loukkaa itseäsi pyörivään harjatelaa.

Kytke imuri pois päältä aina ennen kuin alat puhdistaa sitä. Käytä pois päältä kytkemiseen Comfort-kahvan virtakytkintä.

### Pölynimuri ja varusteet

 Sähköiskuvaara.

Latauslaitteen sisään pääsevä koskeus aiheuttaa sähköiskuvaaran.

Älä missään tapauksessa upota latauslaitetta veteen.

Noudata kappaleessa Huolto annettuja pölysäiliön puhdistusohjeita.

Puhdista pölynimuri ja kaikki muoviset varusteet muovin puhdistukseen tarkoitettulla puhdistusaineella ja pehmeällä liinalla.

 Epäsopivat puhdistusaineet ja -välineet aiheuttavat vaurioiden vaaran.

Kaikki pinnat naarmuuntuvat herkästi. Kaikki pinnat voivat värjäytyä pysyvästi, jos ne joutuvat kosketuksiin sopimattomien puhdistusaineiden kanssa.

Älä koskaan käytä hankausaineita, lasinpesu- tai yleispuhdistusaineita äläkä öljypitoisia hoitoaineita.

## Erikseen ostettavat lisävarusteet

Noudata ensisijaisesti imuroitavan pinnan valmistajan antamia hoito-ohjeita.

Käytä vain lisävarusteita, joissa on "ORIGINAL Miele" -logo. Vain tällä tavoin voit hyödyntää imurisi koko imutehon ja saavuttaa parhaan mahdollisen puhdistustuloksen.

Huomaa, että pölynimurin takuu ei kata imurissa esiintyviä vikoja ja vaurioita, jotka johtuvat sellaisten varusteiden ja tarvikkeiden käytöstä, joiden pakkauksessa ei ole "ORIGINAL Miele" -logolla.

### Mistä voit ostaa varusteita ja varaosia

Voit tilata alkuperäisiä Miele-varusteita ja varaosia Mielen verkkokaupasta, Miele-huollosta tai Miele-kauppiaaltasi.

Alkuperäiset Mielen lisävarusteet tunnistat pakkauksen "ORIGINAL Miele" -logosta.



Mielen 3D4U-palvelusta voit lisäksi laadata ilmaiseksi varusteita tulostettavaksi 3D-tulostimella ([www.miele.de](http://www.miele.de), Service, Ersatzteile & Zubehör).

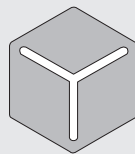

3 D 4 U

Osa seuraavista lisävarusteista voi olla jo valmiiksi vakiovarusteena joissakin imurimalleissa.

### Turboharja Electro Compact (HX-EC 10)

Auton istuinten ja kokolattiamatolla päällystettyjen porraskelmien tehokkaaseen imurointiin.

### Pehmeä Hardfloor Care -tela (HX HC)

Helposti naarmuuntuvien kovien lattiapintojen imurointiin.

### Yleisharja (HX-UB)

Kirjojen, hyllytasojen yms. hellävaraiseen imurointiin.

### Patjasuutin (SMD 10)

Helpottaa patjojen ja topattujen huonekalujen sekä niiden saumojen imurointia.

### Patteriharja (SHB 30)

Käytä patteriharjaa lämpöpatterien, kaapeiden välien ja rakojen imurointiin.

### Rakosuutin, 300 mm (SFD 10)

Erikoispitkä rakosuutin erilaisten urien, kolojen, saumojen ja nurkkien imurointiin.

**Rakosuutin, 560 mm (SFD 20)**

Joustava rakosuutin vaikeasti ulottuvilla olevien, pölyä keräävien paikkojen imurointiin.

**Ulosvedettävä taipuisa XL-rakosuutin (HX-CNXL)**

Joustava rakosuutin erittäin vaikeapääsyisten kohteiden imurointiin, ulottuvuus 60 cm.

**Jatkoletku (HX-FSH 20)**

Imurointisäteen laajentamiseen enintään 120 cm:llä.

**Lisäakku AP01/AP02/AP03 (HX LA)**

Imurointiajan kaksinkertaistamiseen.

Suorita kappaleen Asennus ja liitännät kohdassa Yleisiä ohjeita akun käyttöön neuvotut toimenpiteet ennen ensimmäistä latauskertaa.

**Akun latauslaite LS03 (HX LS)**

Lisäakun lataamiseen irrallaan imurista ja samanaikaisesti toisen akun kanssa.

Suorita kappaleen Asennus ja liitännät kohdassa Yleisiä ohjeita akun käyttöön neuvotut toimenpiteet ennen ensimmäistä latauskertaa.

**Hienopölysuodatin (HX FSF-2)**

Vaihda vakiovarusteena oleva hienopölysuodatin uuteen noin kolmen vuoden käytön jälkeen, niin imurointitulos ei heikkene (ks. kappale huolto – Esisuodattimen ja hienopölysuodattimen puhdistus).

<b>Sikkerhetsregler</b> .....	73
Sikkerhetsregler og advarsler for det oppladbare batteriet AP01/AP02/AP03, laderen LG01/LG02, laderen LS03 (avhengig av modell) .....	78
<b>Beskrivelse av støvsugeren</b> .....	84
<b>Aktivt miljøvern</b> .....	86
<b>Henvisninger til bilder</b> .....	88
<b>Oppstilling og tilkobling</b> .....	88
Sette sammen støvsugeren .....	88
PowerUnit alene (kun motorenheten) .....	88
Sette på Comfort-håndtak .....	88
Koble sammen PowerUnit og sugerør .....	88
Sette inn oppladbart batteri .....	89
Tilkobling av elektrobørste .....	89
Generelle råd ang. det oppladbare batteriet .....	89
Lading av batteri (uten veggmontering) .....	89
Lading av batteri (med veggmontering) .....	89
Veggmontering .....	90
Indikator for batterinivå (under lading) .....	90
Indikator for batterinivå (ved bruk) .....	91
<b>Bruk av vedlagt tilbehør</b> .....	91
Tilbehørsholder for sugerør .....	91
Elektrobørste Multi Floor XXL .....	92
Børstevalse Carpet Care .....	92
Softvalse Hardfloor Care (HX HC) .....	92
Håndholdt elektrobørste Electro Compact .....	92
Ekstra oppladbart batteri (HX LA) .....	93
Batterilader (HX LS) .....	93
<b>Bruk</b> .....	93
Inn- og utkobling .....	93
Valg av sugeseffekt .....	94
Belysning av arbeidsområdet .....	94
Oppstillingsfunksjon for korte pauser .....	94
<b>Vedlikehold</b> .....	94
Steder hvor du kan kjøpe tilbehørsdeler .....	95
Filtersystem .....	95
Aktivere rengjøringsfunksjonen ComfortClean .....	95
Tømming av støvbeholder .....	95
Rengjøring av grovfilter og finstøvfilter .....	96

## no - Innhold

---

Rengjøring av støvbeholder .....	97
Rengjøring av elektrobørste/håndholdt elektrobørste (avhengig av modell) .....	97
Skifte det oppladbare batteriet.....	97
<b>Feilmeldinger</b> .....	<b>98</b>
<b>Hvis feil oppstår</b> .....	<b>99</b>
<b>Service</b> .....	<b>102</b>
Kontakt ved feil.....	102
Garanti.....	102
<b>Vedlikehold</b> .....	<b>102</b>
<b>Ekstra utstyr</b> .....	<b>103</b>
Steder hvor du kan kjøpe tilbehørsdeler .....	103



Denne støvsugeren oppfyller de påbudte sikkerhetskravene. Ikke-forskriftsmessig bruk kan føre til skader på personer og gjenstander.

Les bruksanvisningen før du tar støvsugeren i bruk første gang. Den gir viktig informasjon om sikkerhet, bruk og vedlikehold av støvsugeren. På denne måten beskytter du deg selv og andre, og unngår skader.

I henhold til internasjonal standard IEC 60335-1 ber Miele uttrykkelig om, at kapittelet «Oppstilling og tilkobling» samt sikkerhetshenvisninger og advarsler leses nøye og følges.

Miele kan ikke gjøres ansvarlig for skader som skyldes at disse henvisningene ikke blir fulgt.

Ta vare på bruksanvisningen og gi den videre til en eventuell senere eier.

Slå alltid av støvsugeren etter bruk, før du skifter tilbehør og før vedlikehold, rengjøring, problemløsning og feilretting. Bruk på/av-bryteren på Comfort-håndtaket.

### **Forskriftsmessig bruk**

- ▶ Denne støvsugeren er bestemt for bruk i husholdningen og husholdningsliknende steder. Denne støvsugeren er ikke egnet for bruk på byggeplass.
- ▶ Denne støvsugeren er egnet for daglig støvsuging av tepper, teppegulv og slitesterke, harde gulv.
- ▶ Denne støvsugeren er ikke beregnet for utendørs bruk.

## no - Sikkerhetsregler

---

- ▶ Denne støvsugeren er bestemt for bruk inntil 4000 m over havet.
- ▶ Støvsugeren skal kun brukes til støvsuging av tørt støv. Mennesker og dyr må ikke støvsuges. Andre bruksmåter, ombygginger og forandringer er ikke tillatt.
- ▶ Personer (inkludert barn), som på grunn av sin psykiske eller fysiske tilstand, eller på grunn av sin uerfarenhet eller uvitenhet, ikke er i stand til å betjene støvsugeren på en sikker måte, må ikke bruke denne støvsugeren uten tilsyn eller veiledning fra en ansvarlig person.

### Barn i husholdningen

- ▶ Fare for kvelning! Hvis barn leker med forpakkingsmaterialer, kan de vikle seg inn i f.eks. folie eller trekke den over hodet og kveles. Hold forpakkingsmaterialene vekk fra barn.
- ▶ Barn under 8 år må holdes vekk fra støvsugeren, med mindre de er under konstant tilsyn.
- ▶ Barn over 8 år, får bare betjene støvsugeren uten tilsyn, dersom støvsugerens funksjon er forklart slik at de kan betjene den på en sikker måte. Barn må kunne se og forstå mulige farer ved feil betjening.
- ▶ Hold øye med barn som befinner seg i nærheten av støvsugeren. Ikke la barn leke med støvsugeren.
- ▶ Barn må ikke rengjøre eller vedlikeholde støvsugeren uten tilsyn.

## Teknisk sikkerhet

- ▶ Støvsugeren drives med et 25,2 V batteri.

Den er et produkt i beskyttelsesklasse II  og konstruktivt utformet i beskyttelsesklasse III.

Den er et produkt hvor beskyttelsen mot elektrisk støt er sikret ved tilkobling til lavspenning og hvor det ikke produseres spenninger som er høyere enn dette. Ladingen av støvsugeren skjer med lader i beskyttelsesklasse II .

- ▶ Sammenlign tilkoblingsdataene på typeskiltet på laderen (nettspenning og frekvens) med dem som gjelder for strømmettet. Det er viktig at disse dataene stemmer overens. Uten endring er laderen egnet for 50 Hz og 60 Hz.

- ▶ Sikringen skal være 16 A eller 10 A.

- ▶ Reparasjon av støvsugeren i garantitiden skal bare utføres av servicefolk som er autorisert av Miele, ellers gjelder ikke noe garantiansvar ved påfølgende skader.

- ▶ Støvsugeren og alle tilbehørsdeler må oppbevares i omgivelser med temperatur fra 0 °C til 45 °C.

- ▶ Kontroller at støvsugeren og alle tilbehørsdeler ikke har ytre, synlige skader før de tas i bruk. En skadet støvsuger og skadet tilbehør må ikke tas i bruk.

## no - Sikkerhetsregler

---

- ▶ Miele elektrobørste Multi Floor XXL og Miele håndholdte elektrobørste Electro Compact (avhengig av modell) er motorisk drevne tilleggsprodukter, spesielt for denne Miele støvsugeren. Drift av støvsugeren med en annen Miele elektrobørste/håndholdt elektrobørste eller en annen elektrobørste/håndholdt elektrobørste fra en annen produsent, er av sikkerhetsmessige grunner ikke tillatt.
- ▶ Før bruk og mens du støvsuger må du forsikre deg om at det ikke sitter fast store gjenstander på undersiden av Mieles elektrobørste Multi Floor XXL, eller på undersiden av Mieles håndholdte elektrobørste Electro Compact (avhengig av modell).
- ▶ Reparasjon av støvsugeren skal bare utføres av fagfolk som er autorisert av Miele. Ukyndig utførte reparasjoner kan føre til betydelig fare for brukeren.

## Bruk

- ▶ Ikke bruk støvsugeren uten støvbeholder, grovfilter og finstøvfilter.
- ▶ Ikke ta på børstevalsen til elektrobørsten Multi Floor XXL og den håndholdte elektrobørsten Electro Compact (avhengig av modell) når den går rundt.
- ▶ Ikke støvsug i nærheten av hodet med elektrobørsten Multi Floor XXL og den håndholdte elektrobørsten Electro Compact (avhengig av modell).
- ▶ Unngå å komme i nærheten av hodet med støvsugerøret eller munnstykket når du støvsuger.
- ▶ Ikke støvsug brennende eller glødende gjenstander, f.eks. sigaretter eller tilsynelatende sloknet aske eller kull.
- ▶ Tonerstøv må ikke støvsuges! Toner som brukes f.eks. til skrivere eller kopimaskiner, kan ha elektrisk ledeevne.
- ▶ Ikke støvsug opp væske eller fuktig smuss. Tepper og teppegulv som er våtrenset eller behandlet med sjampo, må tørke helt før de støvsuges.
- ▶ Ikke støvsug lettantennelige eller eksplosive stoffer eller gasser og ikke støvsug på steder hvor slike stoffer oppbevares.

### **Sikkerhetsregler og advarsler for det oppladbare batteriet AP01/AP02/AP03, laderen LG01/LG02, laderen LS03 (avhengig av modell)**

#### **Barn i husholdningen**

- ▶ Personer (inkl. barn), som på grunn av sin psykiske eller fysiske tilstand eller pga. sin uerfarenhet eller uvitenhet ikke er i stand til å betjene laderne LG01/LG02 eller laderen LS03 på en sikker måte, må ikke bruke denne støvsugeren uten tilsyn eller veiledning fra en ansvarlig person.
- ▶ Pass på at barn ikke får tak i det oppladbare batteriet AP01/AP02/AP03.
- ▶ Barn må holdes vekk fra ladeproduktene LG01/LG02 og LS03, med mindre de er under konstant tilsyn.

#### **Teknisk sikkerhet**

- ▶ Oppladbare batterier og andre batterier kan lekke. Unngå øye- og hudkontakt med den etsende væsken. Ved kontakt, skylle vekk med vann og kontakt lege.
- ▶ Det oppladbare batteriet AP01/AP02/AP03, laderen LG01/LG02 og laderen LS03 skal brukes sammen med denne Miele-støvsugeren HS19. Drift av denne støvsugeren med et oppladbart batteri og/eller lader fra en annen produsent er av sikkerhetsmessige grunner ikke tillatt.
- ▶ Ved bruk av en støpseladapter, må denne være godkjent for kontinuerlig drift.

► Midlertidig eller permanent drift på et selvforsynt energiforsyningssystem eller et energiforsyningssystem som ikke er synkronisert med strømforsyningen (som f.eks. øynettverk, backup-systemer), er mulig. Forutsetning for drift er at energiforsyningssystemet overholder retningslinjene i NEK EN 50160 eller tilsvarende.

Funksjon og drift av sikkerhetstiltakene i husinstallasjonen og i dette Miele-produktet må også sikres ved drift av øynettverk, eller ved drift som ikke er synkronisert med strømforsyningen, eventuelt erstattes av likeverdige tiltak i installasjonen. Eksempelvis som beskrevet i den aktuelle publiseringen av NEK EN 5272-2 / VDE-AR-E 2510-2.

► Batteriet AP01/AP02/AP03 må lades og brukes ved en romtemperatur fra 0 °C til 45 °C.

Ved bruk av batteriet AP01/AP02/AP03 utenfor denne omgivelsestemperaturen vil det forekomme redusert ytelse.

► For lading av det oppladbare batteriet AP01/AP02/AP03 må du kun bruke laderen LG01/xx eller LG02/xx og laderen LS03/xx, som enten er vedlagt eller kan kjøpes som ekstrautstyr.

xx står for 01, 02, 03, 04, 05, 06, 07 eller 08 og dermed for varianten til laderen din LG01/LG02 og LS03.

## no - Sikkerhetsregler

XX	LG01/LS03	LG02
01	AT, BE, BG, CH, CL, CZ, DE, DK, EE, ES, FI, FR, GR, HR, HU, IT, KZ, LT, LU, LV, NL, NO, PL, PT, RO, RS, RU, SE, SI, SK, TR, UA, ZA	AT, BE, BG, CH, CL, CZ, DE, DK, EE, ES, FI, FR, GR, HR, HU, IT, KZ, LT, LU, LV, NL, NO, PL, PT, RO, RS, RU, SE, SI, SK, TR, UA, ZA
02	AE, HK, IE, MY, SG, UK	AE, HK, IE, MY, SG
03	BR, CA, MX, US	BR, CA, JP, MX, US
04	AU, NZ	AU, NZ
05	CN	CN
06	KR	KR
07	JP	UK
08	IN	

► Du må ikke fortsette å bruke det oppladbare batteriet AP01/AP02/AP03, dersom du merker en uvanlig lukt, det kommer ut væske, det blir svært varmt, misfarget eller deformert. Da skal det oppladbare batteriet AP01/AP02/AP03 avhendes omgående (se sikkerhetsregler «Avhending av det oppladbare batteriet AP01/AP02/AP03» på slutten av dette kapittelet og kapittel «Aktivt miljøvern», avsnitt «Retur av brukte batterier og akkumulatører»).

► Li-ion batteriet AP01/AP02/AP03 er underlagt de rettslige bestemmelsene om farlig gods. Batteriet AP01/AP02/AP03 kan transporteres på veiene uten ytterligere krav. Kontakt Miele's serviceavdeling før du sender det oppladbare batteriet AP01/AP02/AP03. Du må kun sende et fullstendig utladet og uskadet batteri AP01/AP02/AP03. For å unngå kortslutning, isoler metallkontaktene ved å klistre tape over. Batteriet AP01/AP02/AP03 må pakkes slik at det ikke beveger seg i forpakningen.



### Bruk

- ▶ Det oppladbare batteriet AP01/AP02/AP03 må ikke falle i gulvet eller kastes. Et skadet oppladbart batteri AP01/AP02/AP03, skal av sikkerhetsgrunner ikke brukes mer.
- ▶ Pass på at det oppladbare batteriet AP01/AP02/AP03 ikke kommer i kontakt med åpen flamme eller andre varmekilder. Det oppladbare batteriet AP01/AP02/AP03 må ikke varmes opp. Ikke utsett det for direkte sollys.
- ▶ Ikke ta det oppladbare batteriet AP01/AP02/AP03 fra hverandre.
- ▶ Ikke kortslutt det oppladbare batteriet AP01/AP02/AP03, ved at du av vanvare eller med hensikt kobler kontaktene i bro.
- ▶ Det oppladbare batteriet AP01/AP02/AP03 må ikke komme i kontakt med væske.
- ▶ Avhending av det oppladbare batteriet AP01/AP02/AP03: Ta det oppladbare batteriet AP01/AP02/AP03 ut av støvsugeren. Isoler metallkontaktene ved å klistre tape over for å unngå kortslutning. Levér det gamle batteriet AP01/AP02/AP03 på gjenvinningsstasjonen eller i butikker som tar i mot slikt avfall. Ikke kast det oppladbare batteriet AP01/AP02/AP03 som husholdningsavfall.

### Rengjøring

- ▶ Støvsugeren og tilbehøret må aldri dyppes i vann.

## no - Sikkerhetsregler

---

- ▶ Elektrobørsten Multi Floor XXL og den håndholdte elektrobørsten Electro Compact (avhengig av modell), PowerUnit, sugerøret og Comfort-håndtaket inneholder elektriske ledninger. Stikkontaktene får ikke komme i kontakt med vann – fuktig rengjøring av disse delene er derfor ikke tillatt.
- ▶ Rengjør støvsugeren og tilbehøret kun med en tørr eller litt fuktig klut. Unntak:
  - Støvbeholder: Tøm støvbeholderen og ta ut grovfilteret. Rengjør støvbeholderen kun med vann og mildt oppvaskmiddel. Tørk deretter støvbeholderen godt. Sett inn grovfilteret igjen.

### **Tilbehør og reservedeler**

- ▶ Bruk kun tilbehørsdeler med «ORIGINAL Miele»-logo på pakken. Produsenten kan bare garantere sikkerheten for disse.
- ▶ Kun ved bruk av originale reservedeler garanterer Miele at de sikkerhetskravene som stilles til produktene, blir oppfylt. Defekte deler skal kun erstattes med originale reservedeler.

### **Transport**

- ▶ Forpakningen beskytter støvsugeren mot transport-skader. Vi anbefaler at du oppbevarer emballasjen for transportbehov.

## no - Beskrivelse av støvsugeren

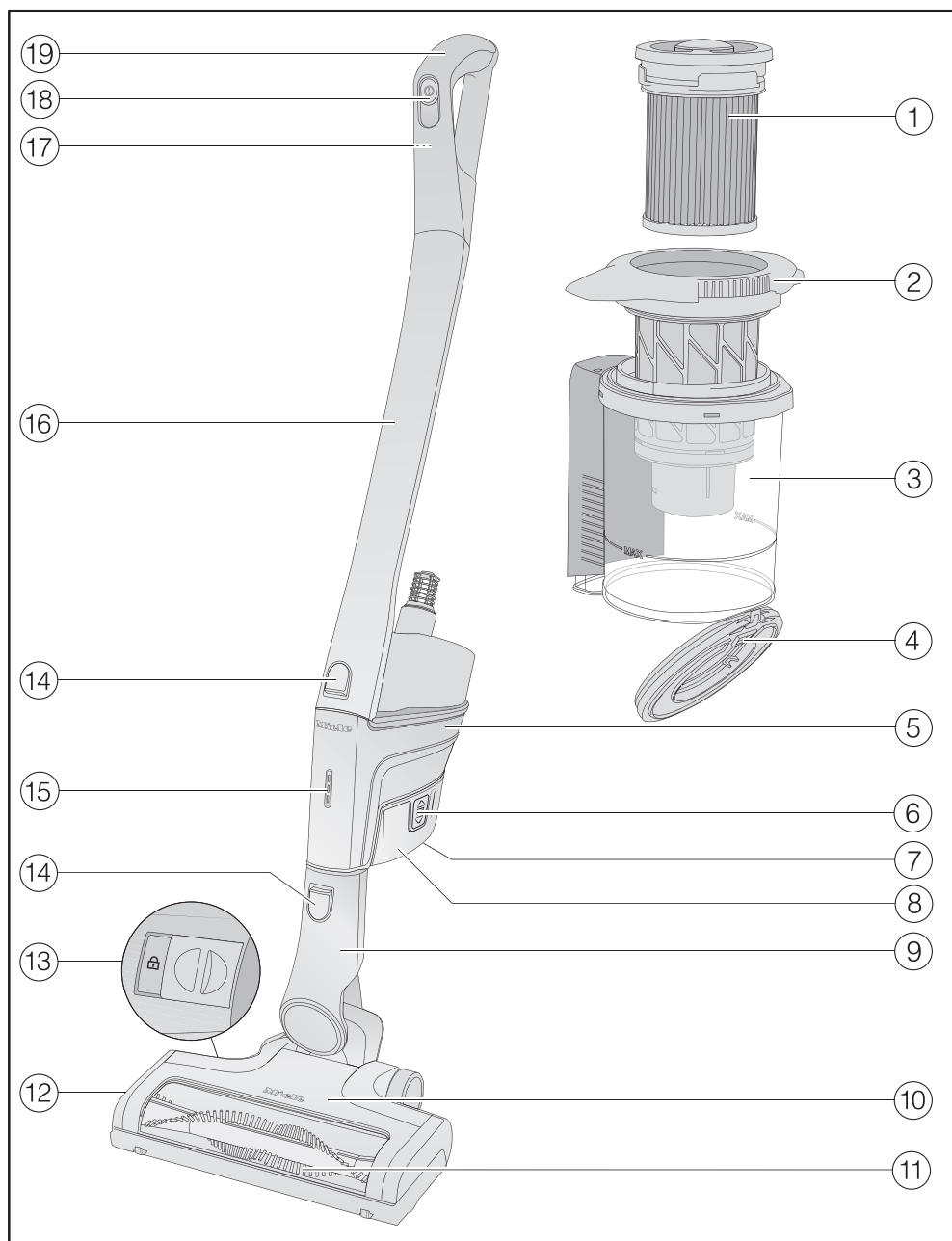

- ① Finstøvfilter (HX FSF-2)
- ② Grovfilter
- ③ Støvbeholder
- ④ Klaff til støvbeholderen
- ⑤ PowerUnit (motorenhet) med tilkobling under for oppladbart batteri, stuss under for sugerøret og elektrobørsten, og stuss oppe til sugerør og Comfort-håndtak
- ⑥ Utløsertast for det oppladbare batteriet (på begge sider av batteriet)
- ⑦ Ladekontakt (på undersiden av batteriet)
- ⑧ Li-ion batteri AP01/AP02/AP03 (HX LA)
- ⑨ Tilkoblingsstuss for elektrobørsten
- ⑩ Elektrobørste Multi Floor XXL (avhengig av modell med BrillantLight-belysning)
- ⑪ Uttakbar børstevealse
- ⑫ Klaff
- ⑬ Utløsertast for å åpne elektrobørsten
- ⑭ Utløsertast
- ⑮ Indikator for batterinivå
- ⑯ Sugør
- ⑰ Utløsertast for Comfort-håndtaket (på baksiden)
- ⑱ På/av-bryter med effektvelger
- ⑲ Comfort-håndtak

### Retur og gjenvinning av emballasjen

Emballasjen benyttes til håndtering og beskytter produktet mot transport-skader. Emballasjematerialene er valgt med sikte på miljøvennlighet og avfallsbehandling og kan derfor generelt gjenvinnes.

Gjenvinning av emballasjen til materialkretsløpet medfører besparelser av råstoffer. Benytt deg av materialspeifikke gjenvinningsstasjoner og returmuligheter.

Vi anbefaler at du oppbevarer emballasjen for transportbehov.

### Retur og gjenvinning av det gamle produktet

Før du leverer produktet til gjenvinning må du ta ut finstøvfilteret og kaste dette i restavfallet.

Elektriske og elektroniske produkter inneholder ofte verdifulle materialer. De inneholder imidlertid også skadelige stoffer, blandinger og komponenter, som har vært nødvendige for produktets funksjon og sikkerhet. I restavfallet eller ved feil behandling kan disse stoffene være helseskadelige og skade miljøet. Kast derfor aldri produktene som restavfall.



Benytt i stedet de offentlige returpunktene for innlevering og gjenvinning av slike produkter. Produktene kan leveres gratis til kommunale gjenvinningsstasjoner, forhandlere av tilsvarende produkter eller til Miele. For mer informasjon, se [www.miele.no](http://www.miele.no). Du er selv juridisk ansvarlig for å slette personlige data som måtte befinne seg i de gamle produktene. Du er rettslig forpliktet til å ta ut gamle batterier, akkumulatorer og lamper som ikke sitter fast i produktet, og som kan tas ut uten at de blir ødelagt. Ta dem med til et egnet returpunkt, der de kan leveres gratis. Sørg for at produktet oppbevares utilgjengelig for barn til det kjøres bort.

## Retur av brukte batterier og gamle akkumulatorer

Elektriske og elektroniske apparater inneholder mange batterier og akkumulatorer som ikke skal kastes i restavfallet etter bruk. Du er rettslig forpliktet til å ta ut og levere gamle batterier og akkumulatorer, som ikke er fastmontert i produktet, til et egnet returpunkt (f.eks. forhandler), der det kan leveres gratis. For å unngå kortslutning, isoler metallkontaktene ved å klistre tape over. Batterier og akkumulatorer kan inneholde stoffer som kan være helse-skadelige og skade miljøet.

Merkingen av batteriene eller akkumulatorene gir ytterligere informasjon, litiumholdige er f.eks. merket med «Li-ion». En avfallsbeholder med kryss over betyr at batteriene og akkumulatorene ikke skal kastes i restavfallet. Vi gjør dessuten oppmerksom på følgende: Hvis avfallsbeholderen med kryss over er merket med ett eller flere kjemiske symboler, inneholder den bly (Pb), kadmium (Cd) og/eller kvikksølv (Hg).



Gamle batterier og akkumulatorer inneholder viktige råstoffer og kan gjenvinnes. Den separate innsamlingen av brukte batterier og akkumulatorer gjør håndteringen og resirkuleringen enklere.

## Henvisninger til bilder

Bildene det henvises til i de enkelte kapitlene finner du på utbrettsidene bak i bruksanvisningen.

## Oppstilling og tilkobling

### Sette sammen støvsugeren (bilde 01)

Du har 2 muligheter til å sette sammen støvsugeren komplett.

- Sett inn sugerøret over eller under PowerUniten.

Påse at støvsugeren settes sammen nøyaktig som vist på bildet.

Fordelene med å plassere **PowerUnit nede** på støvsugeren:

- Sikker oppstillingsfunksjon mulig (se kapittel «Bruk», avsnitt «Oppstillingsfunksjon for korte pauser ved støvsuging»)
- Ergonomi (avlastning for håndleddet)
- Komfortabel rengjøring av store flater

Fordeler ved **motorenheten på toppen** av støvsugeren:

- Komfortabel rengjøring under lave møbler
- Raskt uttak av motorenheten er mulig

### PowerUnit alene (kun motorenheten) (bilde 02)

PowerUnit uten sugerør og elektro-børste egner seg godt for rask og målrettet støvsuging av smuler eller støvdotter.

**Tips:** Denne konstruksjonen er spesielt godt egnet for bruk av tilbehøret som består av tre deler (se kapittel «Bruk av vedlagt tilbehør»).

### Sette på Comfort-håndtak (bilde 03)

Avhengig av konstruksjonen på støvsugeren din, kan du enten sette Comfort-håndtaket på sugerøret eller på PowerUniten.

- Sett Comfort-håndtaket ovenfra på stussen til sugerøret, til Comfort-håndtaket tydelig klikker på plass (venstre bildeutsnitt).
- Styr Comfort-håndtaket langs sporet på håndtaket til støvbeholderen ovenfra på stussen til motorenheten, til Comfort-håndtaket tydelig klikker på plass (høyre bildeutsnitt).
- Slå av støvsugeren med på/av-bryteren på forsiden av Comfort-håndtaket, dersom du ønsker å ta delene fra hverandre.
- Trykk på utløsertasten og ta av Comfort-håndtaket oppover (bilde 04).

### Koble sammen PowerUnit og sugerør (bilde 05)

Avhengig av konstruksjonen på støvsugeren din, befinner sugerøret seg over eller under PowerUniten.

- Styr sugerøret langs sporet på håndtaket ovenfra på stussen til PowerUniten, til sugerøret tydelig klikker på plass (høyre bildeutsnitt).
- Sett stussen til motorenheten inn i sugerøret ovenfra, til stussen tydelig klikker på plass (høyre bildeutsnitt).
- Trykk på utløsertasten når du vil ta delene fra hverandre (bilde 06).



### Sette inn oppladbart batteri (bilde 07)

- Skyv batteriet langs sporene til det tydelig klikker på plass i PowerUniten.
- Trykk på begge utløsertastene på siden av batteriet, hvis du vil ta fra hverandre delene, og ta ut batteriet (bilde 08).

### Tilkobling av elektrobørste (bilde 09)

Avhengig av konstruksjonen på støvsugeren din, sett stussen til PowerUniten eller stussen til sugerøret inn i elektrobørsten.

- Sett stussen plassert ovenfra inn i elektrobørsten, til stussen tydelig klikker på plass.
- Trykk på utløsertasten på elektrobørsten, dersom du vil ta delene fra hverandre, og trekk stussen ut av elektrobørsten (bilde 10).

### Generelle råd ang. det oppladbare batteriet

Det oppladbare batteriet er ikke fulladet ved levering.

Før første gangs bruk må batteriet lades fullstendig. Du må beregne ca. 4 timer til dette.

Den første ladingen må gjennomføres i PowerUnit (motorenheten) for å aktivere batteriet.

Når batteriet er fulladet, kobler indikatoren for batterinivået seg ut på PowerUnit (motorenheten) for å spare strøm.

Batteriets maksimale ladekapasitet oppnås først etter den femte ladingen og utladingen.

Du kan støvsuge i inntil 14 minutter, dersom du bruker støvsugeren komplett sammensatt og velger høyeste effekttrinn.

Dersom du bruker PowerUnit Solo (motorenhet alene) og velger laveste effekttrinn, kan du støvsuge i inntil 60 minutter.

### Lading av batteri (uten veggmontering) (bilde 11)

Du kan oppbevare støvsugeren stående og lade batteriet direkte.

Du må lese kapittel «Oppstilling og tilkobling», avsnitt «Generelle råd ang. det oppladbare batteriet» før du lader batteriet første gang.

- Sett PowerUniten i elektrobørsten for å sikre at støvsugeren står stødig.
- Beveg støvsugeren fremover, til tilkoblingsstussen til elektrobørsten tydelig klikker på plass.
- Stikk ladestøpslet til den vedlagte ladekabelen inn i ladekontakten på undersiden av batteriet.
- Sett laderen i en stikkontakt.

Ladeprosessen begynner.

Les videre i avsnittet «Indikator for batterinivå (under lading)».

### Lading av batteri (med veggmontering) (bilde 12)

Du har 2 muligheter til å oppbevare og lade støvsugeren i den vedlagte veggholderen.

Du må lese kapittel «Oppstilling og tilkobling», avsnitt «Generelle råd ang. det oppladbare batteriet» før du lader batteriet første gang.

For montering på vegg trenger du et egnet sted i nærheten av en ledig stikkontakt.

### Veggmontering (bilde 13 + 14)

På baksiden av den vedlagte veggholderen er det plassert en monteringsplate med en skruepose.

Ved veggmontering må du feste monteringsplaten på veggen på valgt sted.

- Ta av skrueposen.
- Trykk på utløsertasten på undersiden av veggholderen (bilde 13).
- Ta av monteringsplaten nedover fra veggholderen (bilde 14).

### Festing av monteringsplaten (bilde 15 + 16)

For å feste monteringsplaten på veggen er det vedlagt 2 plugger og 2 TORX-skruer T20.

Dessuten trenger du en drill eller boremaskin (bordiameter 6 mm).

Avhengig av valgt konstruksjon på støvsugeren din, velg en avstand på 45 cm eller 98 cm fra den nederste kanten på monteringsplaten til gulvet (bilde 15).

Pass på at du ikke skader ledninger i veggen.

- Fest monteringsplaten på veggen (bilde 16).

### Fest ladekabelen i veggholderen (bilde 17, 18 + 19)

På undersiden av veggholderen befinner det seg en kabelboks.

- Trykk på begge utløsertastene på undersiden av veggholderen og ta av lokket på kabelboksen (bilde 17).
- Sett ladestøpslet til den vedlagte ladekabelen i åpningen ovenfra (bilde 18).
- Legg ladekabelen i kabelføringen (bilde 18).
- Sett på lokket og lukk kabelboksen (bilde 19).

### Sette på tilbehørsholder (ved behov) (bilde 20)

For oppbevaring av de tre tilbehørsdelene på veggholderen følger det med en tilbehørsholder (se kapittel «Bruk av vedlagt tilbehør»).

- Sett tilbehørsholderen på veggholderen til den klikker på plass.

### Sette på veggholder (bilde 21 + 22)

- Sett veggholderen på monteringsplaten ovenfra, til veggholderen tydelig klikker på plass (bilde 21).
- Sett PowerUniten til den sammensatte støvsugeren med innsatt batteri ovenfra i veggholderen (bilde 22).
- Sett laderen i stikkontakten.

Ladeprosessen begynner.

### Indikator for batterinivå (under lading) (bilde 23)

Batterinivået vises på PowerUnit (motorenheten).

Ladekapasitet	Indikator
ca. 0 % – 34 %	blinker sakte nederst
ca. 35 % – 69 %	lyser nederst, blinker sakte i midten
ca. 70 % – 90 %	lyser nederst og i midten, blinker sakte øverst
ca. 91 % – 99 %	lyser nederst, i midten og øverst
100 %	slår seg av

Når batteriet er fulladet, kobler indikatoren for batterinivået seg ut for å spare strøm.

Når det oppladbare batteriet ikke har vært i bruk på lenge og er utladet, går det i en sikkerhetsmodus. Ved lading i motorenheten reagerer indikatoren for batterinivå først etter ca. 30–60 minutter.

### Indikator for batterinivå (ved bruk) (bilde 23)

Batterinivået vises på motorenheten.

Ladekapasitet	Indikator
ca. 100 % – 70 %	lyser øverst, i midten og nederst
ca. 69 % – 35 %	lyser i midten og nederst
ca. 34 % – 15 %	lyser nederst
ca. 14 % – 0 %	blinker sakte nederst

Vi anbefaler en komplett utladning før lading av batteriet. Slik oppnår du batteriets fulle kapasitet.

### Bruk av vedlagt tilbehør (bilde 24)

Miele tilbyr passende gulvmunnstykker, -børster og annet tilbehør for mange bruksområder (se kapittel «Ekstrauststyr»).

- ① **Møbelmunnstykke XL**  
Tilbehør for støvsuging av stoppede møbler, madrasser og puter.
- ② **Fugemunnstykke**  
Tilbehør for støvsuging av folder, fuger og hjørner.
- ③ **Sugebørste**  
Tilbehør for støvsuging av profilerte lister, dekorerte eller utskårne gjenstander.  
Børstehodet kan dreies til den stillingen som passer best.
- ④ **Tilbehørsholder for veggholder**  
For oppbevaring av de tre tilbehørsdelene.

Tilbehørsholderen har symboler, som angir hvor de enkelte delene skal plasseres.

Du kan sette tilbehørsholderen på veggholderen (se kapittel «Oppstilling og tilkobling», avsnitt «Sette på tilbehørsholder»).

### Tilbehørsholder for sugerør (bilde 25)

På denne tilbehørsholderen kan du ta med deg 2 tilbehørsdeler av det tredelte tilbehøret når du støvsuger.

## Elektrobørste Multi Floor XXL (bilde 26)

Du må først og fremst følge rådene vedrørende rengjøring og stell fra produsenten av gulvbelegget.

 Skader forårsaket av partikler/gjenstander som har kommet i klem. Overflatene som skal støvsuges kan få riper.

Sørg for at undersiden av elektrobørsten er fri for innklemte grove deler, som f.eks. glasskår eller steiner.

Elektrobørsten er egnet for daglig støvsuging av tepper, teppebelagte gulv og harde gulv med den røde børstevalsen som følger med ved levering fra fabrikk.

Det beste rengjøringsresultatet på tepper og teppebelagte gulv oppnår du ved å bruke denne røde børstevalsen. For ømfintlige tepper og teppebelagte gulv anbefales bruk av den separat vedlagte grå børstevalsen Carpet Care.

**Tips:** For at det skal være enklere å støvsuge teppebelagte trappetrinn, bør du ta av sugerøret.

**Tips:** Hvis du ønsker å støvsuge en større mengde grove deler på én gang, bruk Power Unit Solo (motorenheten alene) (se kapittel «Oppstilling og tilkobling», avsnitt «PowerUnit Solo»).

### Børstevalse Carpet Care (bilde 27)

Du må først og fremst følge rådene vedrørende rengjøring og stell fra produsenten av gulvbelegget.

Elektrobørsten med den grå børstevalsen er egnet for støvsuging av ømfintlige tepper og teppebelagte gulv.

Sett inn børstevalsen Carpet Care i elektrobørsten i stedet for børstevalsen som følger med (bilde 28).

- Åpne klaffen på siden av elektrobørsten, slik at symbolet  er synlig ①.
- Fell opp klaffen til den stopper ②.
- Ta ut børstevalsen som står i ③.
- Sett inn børstevalsen Carpet Care.
- Lukk og lås klaffen.

## Softvalse Hardfloor Care (HX HC) (bilde 29)

(avhengig av modell)

Du må først og fremst følge rådene vedrørende rengjøring og stell fra produsenten av gulvbelegget.

Med Softvalse Hardfloor Care er elektrobørsten egnet for støvsuging av ømfintlige harde gulv.

Sett inn Softvalse Hardfloor Care i elektrobørsten i stedet for børstevalsen som følger med (se forrige avsnitt «Børstevalse Carpet Care» (bilde 28).

Ved bruk av Softvalse Hardfloor Care innstilles elektrobørstens effektforbruk automatisk optimalt, noe som kan føre til endret lydnivå under bruk.

## Håndholdt elektrobørste Electro Compact (bilde 30)

(avhengig av modell)

Du må først og fremst følge rådene vedrørende rengjøring og stell fra produsenten av gulvbelegget.

 Skader forårsaket av partikler/gjenstander som har kommet i klem. Overflatene som skal støvsuges kan få riper.

Sørg for at det ikke sitter fast grove deler, som f.eks. glasskår eller steiner, på undersiden av den håndholdte elektrobørsten.

Den håndholdte elektrobørsten er spesielt godt egnet for intensiv rengjøring av bilseter og trappetrinn med teppebelagte gulv.

Det beste rengjøringsresultatet på stoppede møbler oppnår du ved å bruke Møbelmunnstykke XL.

**Tips:** Dersom du ønsker å støvsuge bilseter eller trappetrinn mest mulig komfortabelt, bør du la være å bruke sugerøret.

**Tips:** Hvis du ønsker å støvsuge en større mengde grove deler på én gang, bruk Power Unit Solo (motorenheten alene) (se kapittel «Oppstilling og tilkobling», avsnitt «PowerUnit Solo»).

### Ekstra oppladbart batteri (HX LA)

(avhengig av modell)

Ved å bruke det ekstra batteriet kan du doble brukstiden på støvsugeren.

Les kapittel «Oppstilling og tilkobling», avsnitt «Generelle råd ang. det oppladbare batteriet» før du lader batteriet første gang.

### Batterilader (HX LS) (bilde 31)

(avhengig av modell)

Les kapittel «Oppstilling og tilkobling», avsnitt «Generelle råd ang. det oppladbare batteriet» før du lader batteriet første gang.

Etter den første ladingen av batteriet, som må utføres i PowerUnit (motorenheten), kan du bruke laderen neste gang du lader.

- Sett batteriet i laderen til det tydelig klikker på plass.
- Sett støpslet i en stikkontakt.

Ladeprosessen begynner. Indikator for batterinivå blinker på venstre side. Forklaringer om indikatoren for batterinivå finner du i kapittel «Oppstilling og tilkobling», avsnitt «Indikator batterinivå».

Hvis du lader det utladede batteriet i laderen rett etter bruk, begynner ladeprosessen først etter at batteriet er avkjølt. Avkjølingen kan ta inntil 60 minutter. Indikatoren for batterinivå i laderen reagerer ikke i denne perioden.

## Bruk

### Inn- og utkobling (bilde 32)

- Ta støvsugeren ut av veggholderen, dersom du har ladet batteriet i veggholderen.
- Trekk ladestøpselet ut av ladekontakten til batteriet, hvis du har ladet batteriet direkte.

Du oppnår det beste rengjøringsresultat dersom du aktiverer rengjøringsfunksjonen ComfortClean før hver innkobling (se kapittel «Vedlikehold», avsnitt «Aktivere rengjøringsfunksjonen ComfortClean»).

- Trykk på på/av-bryteren på Comfort-håndtaket ①.

### Valg av sugeeffekt (bilde 32)

Du kan tilpasse sugekraften etter hva du skal støvsuge. Ved å redusere effekten blir det lettere å skyve elektrobørsten.

Du kan velge 3 effekttrinn på Comfort-håndtaket:

Min.	laveste effekttrinn dersom det er litt skittent
Eco	middels effekttrinn dersom det er normalt skittent
Maks.	høyeste effekttrinn dersom det er veldig skittent

Det er aktivert en gulvgjenkjenning i hvert effekttrinn.

Avhengig av underlag og børstevalsen som blir brukt innstilles elektrobørstens effektforbruk automatisk optimalt, noe som kan føre til endret lydnivå under bruk.

### Belysning av arbeidsområdet

(avhengig av modell)

Før å lyse opp arbeidsområdet er elektrobørsten på støvsugeren din utstyrt med BrilliantLight.

### Oppstillingsfunksjon for korte pauser

(brukes av sikkerhetsgrunner kun når PowerUnit befinner seg nede på støvsugeren)

Når du støvsuger med PowerUniten nede på støvsugeren, kan du lett avbryte støvsugingen.

- Beveg støvsugeren fremover, til tilkoblingsstussen til elektrobørsten tydelig klikker på plass.

Støvsugeren står stødig, elektrobørsten kobler seg ut og batteriet spares. Hvis tilkoblingsstussen på elektrobørsten åpnes igjen, kobles elektrobørsten inn igjen.

### Vedlikehold

 Fare for å skade seg på roterende børstevalse.

Du kan skade deg på den roterende børstevalsen.

Slå av støvsugeren før hvert vedlikehold. Bruk på/av-bryteren på Comfort-håndtaket.

Vi anbefaler at du kun bruker tilbehørsdeler med «ORIGINAL Miele»-logo på pakken. Da kan du være sikker på at støvsugerens sugekraft utnyttes optimalt og best mulig rengjøringseffekt nås.

Vær oppmerksom på at feil og skader på støvsugeren, som skyldes bruk av tilbehørsdeler som ikke er merket med «ORIGINAL Miele»-logo, ikke dekkes av støvsugerens garanti.

## Steder hvor du kan kjøpe tilbehørsdeler

Original Miele tilbehørsdeler kan kjøpes i Mieles nettbutikk, i Mieles deleavdeling eller hos forhandlere.

Originale Miele tilbehørsdeler kjenner du igjen på «ORIGINAL Miele»-logoen på pakken.



Med 3D4U tilbyr Miele dessuten gratis tilbehør for nedlastning til 3D-skriveren ([www.miele.de](http://www.miele.de), service, reservedeler & tilbehør).

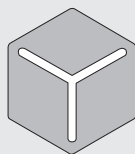

3 D 4 U

## Filtersystem (bilde 33)

- ① Finstøvfiler (HX FSF-2)
- ② Grovfilter
- ③ Støvbeholder
- ④ Klaff til støvbeholderen

## Aktivere rengjøringsfunksjonen ComfortClean (bilde 34)

Start en mellomrengjøring av finstøvfileret før hver tømning av støvbeholderen og ved redusert sugeseffekt.

Dermed oppnår støvsugeren umiddelbart det beste rengjøringsresultatet igjen.

- Drei finstøvfileret i lokket til støvbeholderen 3 ganger 180° mot klokken. Bruk her fordypningene.

Det oppstår en driftslyd som hører med til den normale funksjonsmåten for rengjøringsfunksjonen ComfortClean.

## Tømming av støvbeholder (bilde 35 + 39)

Tøm støvbeholderen senest når støvet når markeringen **MAX** i støvbeholderen.

- Drei lokket til støvbeholderen i pilretningen til første klikk. Bruk her de grå håndtaksflatene (bilde 35).
- Ta ut støvbeholderen oppover (bilde 36).

Innholdet kan kastes som husholdningsavfall, dersom støvbeholderen ikke inneholder forbudte avfallsstoffer.

- Hold støvbeholderen så lavt over søppelkassen som mulig, slik at minst mulig støv virvler opp.
- Drei lokket til støvbeholderen i pilretningen til neste klikk. Bruk her de grå håndtaksflatene (bilde 37).

Klaffen til støvbeholderen åpner seg og støvet faller ut (bilde 38).

Dersom hybelkaniner, hår eller grove deler ikke faller ut, ta ut grovfilteret ved å dra det opp (se neste avsnitt «Rengjøre grovfilter og finstøvfiler»).

- Drei lokket på støvbeholderen tilbake til utgangsposisjon.

- Lukk klaffen til støvbeholderen til den tydelig fester seg.
- Styr håndtaket på støvbeholderen ovenfra langs sporet på stussen til motorenheten, til støvbeholderen tydelig klikker på plass (bilde 39).

### Rengjøring av grovfilter og finstøvfilter (bilde 40 + 43)

Rengjør begge filtre grundig minst hver 3 måned.

Hold deg alltid til den beskrevne rekkefølgen under rengjøringsprosessen.

- Ta ut støvbeholderen.
- Tøm støvbeholderen over en søppelbøtte.
- Drei lokket til støvbeholderen videre forbi der den stopper, til begge pil-spissene oppe peker mot hverandre ① (bilde 40).
- Ta ut grovfilteret oppover ② (bilde 40).
- Drei finstøvfilteret 10 ganger 180 ° mot klokken. Bruk her fordypningene (bilde 34).

Det oppstår en driftslyd som hører med til den normale funksjonsmåten for rengjøringsfunksjonen ComfortClean.

- Drei finstøvfilteret med klokken. Bruk her fordypningene (bilde 41).
- Ta ut finstøvfilteret (bilde 41).

 Skader pga. feil håndtering under rengjøringen.

Finstøvfilteret kan bli skadet og miste sin effekt.

Ikke rengjør finstøvfilteret innenfra og ikke med vann. Ikke bruk spisse eller skarpe gjenstander ved rengjøringen. Ikke børst av finstøvfilteret.

- Hold finstøvfilteret over en søppelbøtte.
- Bank forsiktig på finstøvfilteret med den nedre gummierte kanten.
- Drei finstøvfilteret litt, slik at smusset løsner fra alle mellomrom.

 Skader pga. feil håndtering under rengjøringen.

Grovfilteret kan bli skadet og miste virkningen sin.

Ikke rengjør grovfilteret med vann. Ikke bruk spisse eller skarpe gjenstander ved rengjøringen.

- Rengjør grovfilteret med den vedlagte sugebørsten eller med en tørr klut.
- Sett det rengjorte finstøvfilteret inn i det rengjorte grovfilteret igjen ved å trykke den runde hetten oppe på finstøvfilteret ned til det stopper.

Skift ut finstøvfilteret (HX FSF-2) etter ca. 3 år for å opprettholde best mulig rengjøringsresultat.

- Sett grovfilteret inn i støvbeholderen (bilde 42).
- Sett innføringssporene (pilene) mot hverandre og drei grovfilteret tilbake til utgangsposisjonen (bilde 43).



- Lukk klaffen til støvbeholderen til den tydelig fester seg.
- Sett støvbeholderen på stussen til PowerUniten igjen.

### Rengjøring av støvbeholder

Rengjør støvbeholderen ved behov.

- Ta ut støvbeholderen.
- Tøm støvbeholderen i en søppelbøtte og ta ut grovfilteret ved å føre det oppover (bilde 40).
- Rengjør støvbeholderen med vann og mildt oppvaskmiddel.
- Tørk den godt.
- Sett grovfilteret inn i støvbeholderen igjen og drei grovfilteret tilbake til utgangsposisjonen (bilde 42 + 43).
- Sett støvbeholderen på stussen til PowerUniten igjen.

### Rengjøring av elektrobørste/håndholdt elektrobørste (avhengig av modell) (bilde 44)

- Koble elektrobørsten/den håndholdte elektrobørsten fra støvsugeren (bilde 10).
- Legg elektrobørsten/den håndholdte elektrobørsten med undersiden opp på en jevn og ren flate.
- Klipp av tråder og hår, som har viklet seg rundt børstevalsen, med en saks. For å vite hvor du skal klippe med saksen, er det et føringsspor i valsen.

Tråder og hår som er klippet av, støvsuges deretter opp med støvsugeren.

Ved omfattende smuss eller tilstopping kan de små løpehjulene tas ut og rengjøres (ikke nødvendig for den håndholdte elektrobørsten). Bruk en skrutrekker når du skal ta dem ut.

### Uttak av børstevalsen fra elektrobørsten (bilde 45)

(ikke mulig på håndholdt elektrobørste)

Du kan ta ut børstevalsen av elektrobørsten for å fjerne vanskelig smuss samt rengjøre det innvendige rommet i elektrobørsten.

- Åpne klaffen på siden av elektrobørsten, slik at symbolet  er synlig ①.
- Fell opp klaffen til den stopper ②.
- Ta ut børstevalsen ③.
- Ta ut håndtaket til børstevalsen dersom du oppdager at det er mye bøss der ④.
- Rengjør børstevalsen og håndtaket til børstevalsen, og fjern alt smuss som sitter fast innvendig i elektrobørsten.
- Sett sammen elektrobørsten igjen i motsatt rekkefølge.

### Skifte det oppladbare batteriet

Ha et originalt Miele Li-ion-batteri AP01/AP02/AP03 (HX LA) tilgjengelig.

Vær oppmerksom på henvisningene ang. håndtering av det oppladbare batteriet og retur og gjenvinning av dette i kapitlene «Sikkerhetsregler og advarsler», «Aktivt miljøvern» og «Oppstilling og tilkobling» (avsnitt «Generelle råd ang. det oppladbare batteriet»).

## Feilmeldinger

 Fare for å skade seg på roterende børstevalse.  
Du kan skade deg på den roterende børstevalsen.  
Slå av støvsugeren før hver feilretting. Bruk på/av-bryteren på Comfort-håndtaket.

Feilmeldinger vises gjennom rask blinking på indikatoren for batterinivå på PowerUniten.

Problem	Årsak og retting
<b>Rask blinking på den øverste indikatoren</b>	Feil «Comfort-håndtak ikke registrert» <ul style="list-style-type: none"> <li>■ Ta av Comfort-håndtaket og sett det på igjen (se kapittel «Oppstilling og tilkobling», avsnitt «Sette på Comfort-håndtak»).</li> <li>■ Ta ut batteriet, vent i 10 sekunder og sett inn batteriet igjen.</li> </ul>
<b>Rask blinking på den mellomste indikatoren</b>	Feil «Overopphetet motor» <ul style="list-style-type: none"> <li>■ Tøm og rengjør støvbeholderen, grovfilteret og finstøvfilteret (se kapittel «Vedlikehold»).</li> <li>■ Ta ut batteriet, vent i 10 sekunder og sett inn batteriet igjen.</li> <li>■ Vent ca. 30 minutter, før du slår på støvsugeren igjen.</li> </ul>
<b>Rask blinking på den mellomste og øverste indikatoren</b>	Feil «Blokkert børstevalse» <ul style="list-style-type: none"> <li>■ Sett inn den grå børstevalsen Carpet Care i stedet for den røde børstevalsen som følger med (se kapittel «Bruk av vedlagt tilbehør» avsnitt «Børstevalse Carpet Care»).</li> <li>■ Velg et lavere effektrinn (se kapittel «Bruk», avsnitt «Velg sugeeffekt»).</li> </ul>
<b>Rask blinking på den nederste og øverste indikatoren</b>	Intern systemfeil <ul style="list-style-type: none"> <li>■ Ta ut batteriet, vent i 10 sekunder, sett inn batteriet igjen og start lading.</li> </ul>
<b>Den nederste og midterste indikatoren blinker raskt.</b>	Feil «Overopphetet batteri» eller feil «Batteri ikke registrert» <ul style="list-style-type: none"> <li>■ Vent ca. 30 minutter, før du slår på støvsugeren igjen.</li> <li>■ Sett inn et originalt Miele Li-ion-batteri AP01/ AP02/AP03 (HX LA).</li> </ul>

## Hvis feil oppstår ...

De fleste feil som oppstår ved daglig bruk, kan du rette på selv. I mange tilfeller kan du spare både tid og penger, fordi du slipper å kontakte serviceavdelingen.

På [www.miele.com/service](http://www.miele.com/service) finner du informasjon om hvordan du kan rette feilene selv.

Følgende tabeller skal hjelpe deg med å finne årsaken til en feil og til å rette den.



Fare for å skade seg på roterende børstevalse.

Du kan skade deg på den roterende børstevalsen.

Slå av støvsugeren før hver problemløsning. Bruk på/av-bryteren på Comfort-håndtaket.

Problem	Årsak og retting
<b>Støvsugeren velter.</b>	PowerUnit er plassert oppe. <ul style="list-style-type: none"> <li>■ Sett sammen støvsugeren med PowerUnit nede (se kapittel «Oppstilling og tilkobling», avsnitt «Sette sammen støvsugeren»).</li> </ul>
<b>Driftslydene forandrer seg under støvsugingen.</b>	Avhengig av underlag og hvilken børstevalse som brukes, vil effektforbruket til elektrobørsten automatisk stilles inn optimalt. <ul style="list-style-type: none"> <li>■ Lyden hører til normal funksjon for støvsugeren.</li> </ul>

Problem	Årsak og retting
<b>Støvsugeren starter ikke ved innkobling.</b>	Det er ikke satt inn oppladbart batteri eller batteriet er ikke satt inn riktig. <ul style="list-style-type: none"> <li>■ Sett inn det oppladbare batteriet eller sjekk at batteriet er satt inn riktig (se kapittel «Oppstilling og tilkobling», avsnitt «Sette inn oppladbart batteri»).</li> </ul>
	Det oppladbare batteriet er ikke tilstrekkelig ladet. <ul style="list-style-type: none"> <li>■ Lad batteriet nøyaktig slik som beskrevet i denne bruksanvisningen (se kapittel «Oppstilling og tilkobling», avsnittene «Generelle råd ang. det oppladbare batteriet» og «Lading av batteri»).</li> </ul>
	Det er ikke satt inn originalt oppladbart batteri fra Miele. <ul style="list-style-type: none"> <li>■ Sett inn et originalt Miele Li-ion-batteri AP01/AP02/AP03 (HX LA).</li> </ul>
	Den første ladingen av batteriet ble utført utenfor PowerUnit. <ul style="list-style-type: none"> <li>■ Du må foreta den første ladingen i PowerUnit for å aktivere batteriet (se kapittel «Oppstilling og tilkobling», avsnittene «Generelle råd ang. det oppladbare batteriet» og «Lading av batteri»).</li> </ul>
	Ladestøpselet står fortsatt i. <ul style="list-style-type: none"> <li>■ Trekk ladestøpselet ut av ladekontakten på undersiden av batteriet.</li> </ul>
<b>Rengjeringseffekten er dårlig.</b>	Støvbeholderen er full. <ul style="list-style-type: none"> <li>■ Tøm og rengjør støvbeholderen (se kapittel «Vedlikehold»).</li> </ul>
	Elektrobørsten er skitten/tilstoppet. <ul style="list-style-type: none"> <li>■ Rengjør elektrobørsten (se kapittel «Vedlikehold», avsnittene «Rengjøring av elektrobørste» og «Uttak av børstevalsen fra elektrobørsten»).</li> </ul>

Problem	Årsak og retting
<b>Rengjeringseffekten avtar.</b>	<p>Finstøvfilteret/grovfilteret er skittent.</p> <ul style="list-style-type: none"> <li>■ Start en mellomrengjøring av finstøvfilteret (se kapittel «Vedlikehold», avsnitt «Aktivere rengjøringsfunksjonen ComfortClean»).</li> <li>■ Rengjør begge filtrene grundig (se kapittel «Vedlikehold», avsnitt «Rengjøring av grovfilter og finstøvfilter»).</li> </ul> <p>Finstøvfilteret er slitt.</p> <ul style="list-style-type: none"> <li>■ Sett inn et nytt finstøvfilter (HX FSF-2).</li> </ul>
<b>Børstevalsen roterer ikke.</b>	<p>Børstevalsen som er satt inn passer ikke optimalt til underlaget.</p> <ul style="list-style-type: none"> <li>■ Velg et lavere effekttrinn (se kapittel «Bruk», avsnitt «Velg sugeseffekt»).</li> <li>■ Sett inn den grå børstevalsen Carpet Care (se kapittel «Bruk av vedlagt tilbehør» avsnitt «Børstevalse Carpet Care» .</li> </ul> <p>Børstevalsen er skitten.</p> <ul style="list-style-type: none"> <li>■ Rengjør børstevalsen (se kapittel «Vedlikehold», avsnittene «Rengjøring av elektrobørste» og «Uttak av børstevalsen fra elektrobørsten»).</li> </ul>
<b>Elektrobørsten kobler seg ut av seg selv.</b>	<p>Elektrobørsten er overbelastet, f.eks. på et høyflosset teppe.</p> <ul style="list-style-type: none"> <li>■ Slå av støvsugeren og slå den på igjen med redusert sugeseffekt. Bruk på/av-bryteren på Comfort-håndtaket.</li> </ul>

## Service

På [www.miele.com/service](http://www.miele.com/service) finner du informasjon om hvordan du kan rette feil og om Miele reservedeler.

### Kontakt ved feil

Hvis det oppstår feil som du ikke kan rette på selv, kontakt en Miele-forhandler eller Mieles serviceavdeling.

Kontaktdataene til Mieles serviceavdeling finner du på slutten av dette dokumentet.

### Garanti

Garantitiden er 2 år.

Nærmere opplysninger finner du i de vedlagte garantibetingelsene.

## Vedlikehold

 Fare for å skade seg på roterende børstevalse.

Du kan skade deg på den roterende børstevalsen.

Slå av støvsugeren før hver rengjøring. Bruk på/av-bryteren på Comfort-håndtaket.

### Støvsuger og utstyr

 Fare for elektrisk støt pga. nettspenning.

Fuktighet i laderen innebærer fare for elektrisk støt.

Laderen må aldri dyppes i vann.

Følg de spesielle rengjøringstipsene for støvbeholderen i kapittel «Vedlikehold».

Støvsugeren og alle utstyrsdeler av kunststoff kan rengjøres med et vanlig rengjøringsmiddel for kunststoff.

 Skader pga. uegnede rengjøringsmidler.

Alle overflatene er ømfintlige for riper. Alle overflatene kan bli misfarget eller forandret hvis de kommer i kontakt med uegnede rengjøringsmidler.

Ikke bruk skuremidler, glass- eller universalrengjøringsmidler og heller ikke rengjøringsmidler som inneholder olje.

## Ekstraustyr

Du må først og fremst følge rådene vedrørende rengjøring og stell fra produsenten av gulvbelegget.

Vi anbefaler at du kun bruker tilbehørsdeler med «ORIGINAL Miele»-logo på pakken. Da kan du være sikker på at støvsugerens sugekraft utnyttes optimalt og best mulig rengjøringseffekt nås.

Vær oppmerksom på at feil og skader på støvsugeren, som skyldes bruk av tilbehørsdeler som ikke er merket med «ORIGINAL Miele»-logo, ikke dekkes av støvsugerens garanti.

### Steder hvor du kan kjøpe tilbehørsdeler

Original Miele tilbehørsdeler kan kjøpes i Miele's nettbutikk, i Miele's deleavdeling eller hos forhandlere.

Originale Miele tilbehørsdeler kjenner du igjen på «ORIGINAL Miele»-logoen på pakken.



Med 3D4U tilbyr Miele dessuten gratis tilbehør for nedlastning til 3D-skriveren ([www.miele.de](http://www.miele.de), service, reservedeler & tilbehør).

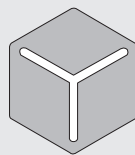

3 D 4 U

Noen støvsugermodeller har allerede noe av dette tilbehøret som standardutstyr.

### Håndholdt elektrobørste Electro Compact (HX-EC 10)

For intensiv rengjøring av bilseter og teppebelagte trappetrinn.

### Softvalse Hardfloor Care (HX HC)

For rengjøring av ømfintlige parkettgulv.

### Universalbørste (HX-UB)

For skånsom støvsuging av bøker, hyller og lignende.

### Madrassmunnstykke (SMD 10)

For bekvem støvsuging av madrasser og stoppede møbler – også fugene.

### Radiatorbørste (SHB 30)

For støvsuging av radiatorer, smale hyller eller fuger.

### Fugemunnstykke, 300 mm (SFD 10)

Ekstra langt fugemunnstykke for støvsuging av folder, fuger og hjørner.

### Fugemunnstykke, 560 mm (SFD 20)

Fleksibelt fugemunnstykke for støvsuging av steder som er vanskelige å nå.

### **Fleksibelt XL-fugemunnstykke som kan forlenges (HX-CNXL)**

Fleksibelt fugemunnstykke med en rekkevidde på 60 cm for rengjøring på steder hvor det er vanskelig å komme til.

### **Slangeforlengelse (HX-FSH 20)**

For forlengelse av sugeradiusen med maksimalt 120 cm.

### **Ekstra oppladbart batteri AP01/AP02/AP03 (HX LA)**

For dobling av brukstiden til støvsugeren.

Du må følge kapittel «Oppstilling og tilkobling», avsnitt «Generelle råd ang. det oppladbare batteriet» når du lader batteriet første gang.

### **Batterilader LS03 (HX LS)**

For lading av det ekstra batteriet, f.eks. mens produktet er i bruk.

Les kapittel «Oppstilling og tilkobling», avsnitt «Generelle råd ang. det oppladbare batteriet» før du lader batteriet første gang.

### **Finstøvfilter (HX FSF-2)**

Skift ut finstøvfilteret, som følger med som standard, etter ca. 3 år for at du fortsatt skal oppnå et best mulig rengjøringsresultat (se kapittel «Vedlikehold», avsnitt «Rengjøring av grovfilter og finstøvfilter»).



<b>Säkerhetsanvisningar och varningar</b> .....	107
Säkerhetsanvisningar och varningar för batteri AP01/AP02/AP03, laddare LG01/LG02, laddningsstation LS03 (beroende på modell) .....	112
<b>Beskrivning av dammsugaren</b> .....	118
<b>Bidra till att skona miljön</b> .....	120
<b>Bildhänvisningar</b> .....	121
<b>Uppställning och anslutning</b> .....	121
Sätta ihop dammsugaren .....	121
PowerUnit Solo .....	121
Sätta fast Comfort-handtag .....	121
Sätta ihop PowerUnit och dammsugarrör .....	121
Sätta in batteriet .....	122
Ansluta elektroborsten .....	122
Allmän information om batteriet .....	122
Ladda batteriet (utan väggmontering) .....	122
Ladda batteriet (med väggmontering) .....	122
Väggmontering .....	123
Visning av batterinivån (under laddning) .....	124
Visning av batterinivån (vid användning) .....	124
<b>Använda medföljande tillbehör</b> .....	125
Tillbehörshållare för sugröret .....	125
Elektroborste Multi Floor XXL .....	125
Borstvals Carpet Care .....	126
Mjukvals Hardfloor Care (HX HC) .....	126
Handelektroborste Electro Compact .....	126
Extrabatteri (HX LA) .....	126
Batteriladdningsstation (HX LS) .....	127
<b>Använda dammsugaren</b> .....	127
Starta och stänga av .....	127
Välja sugeffekt .....	127
Lysa upp området som ska dammsugas .....	128
Avställningsfunktion för kortare pauser under dammsugningen .....	128
<b>Underhåll</b> .....	128
Köpa tillbehör .....	128
Filtersystem .....	129
Aktivera rengöringsfunktionen ComfortClean .....	129
Tömma dammbehållaren .....	129
Rengöra förfilter och findammfilter .....	129

## sv - Innehåll

---

Rengöra dammbehållaren .....	130
Rengöra elektroborsten/handelektroborsten (beroende på modell) .....	130
Byta batteri .....	131
<b>Felmeddelanden</b> .....	132
<b>Hur du klarar av mindre fel själv</b> .....	133
<b>Miele service</b> .....	136
Få hjälp vid eventuella störningar .....	136
Mieles garanti .....	136
<b>Skötsel</b> .....	136
<b>Extra tillbehör</b> .....	137
Köpa tillbehör .....	137

Denna dammsugare uppfyller gällande säkerhetskrav. En felaktig användning kan medföra person- och sakskador. Läs bruksanvisningen innan du använder dammsugaren första gången. Den innehåller viktig information om säkerhet, användning och underhåll. På så vis undviker du personskador samt skador på dammsugaren.

I enlighet med normen IEC 60335-1 påpekar Miele att det är viktigt att läsa och följa avsnittet "Uppställning och anslutning" samt säkerhetsanvisningarna och varningarna.

Miele tar inget ansvar för skador som har uppstått på grund av att säkerhetsanvisningarna och varningarna inte har följts.

Spara bruksanvisningen och överlämna den vid eventuellt ägarbyte.

Stäng alltid av dammsugaren efter dammsugning, innan du byter tillbehör och före underhåll, rengöring och innan du utför problem- och felåtgärder. Använd På/Av-knappen på Comfort-handtaget.

### Användningsområde

- ▶ Denna dammsugare är avsedd att användas i hushåll och hushållsliknande miljöer. Dammsugaren är inte avsedd för användning på byggarbetsplatser.
- ▶ Denna dammsugare är lämplig för daglig dammsugning av mattor, heltäckningsmattor och hårda golv.
- ▶ Dammsugaren är inte avsedd att användas utomhus.
- ▶ Den här dammsugaren får inte användas på en höjd som är högre än 4000 m över havet.
- ▶ Dammsug endast torrt damm/torr smuts med dammsugaren. Det är inte tillåtet att dammsuga på människor och djur. Alla andra användningsområden samt ombyggnader och ändringar av dammsugarens konstruktion är inte tillåtna.
- ▶ Personer (inklusive barn), som på grund av sina fysiska, sensoriska eller psykiska förmågor eller på grund av oerfarenhet eller okunskap inte kan använda dammsugaren på ett säkert sätt, får endast använda den under uppsikt eller anvisning av en ansvarig person.

### Om det finns barn i hemmet

- ▶ Risk för kvävning! Barn kan under lek linda in sig i förpackningsmaterial (till exempel plastfolie) eller dra det över huvudet och kvävas. Håll därför barn borta från förpackningsmaterial.
- ▶ Barn under 8 år bör hållas borta från dammsugaren. De får endast använda den under uppsikt.
- ▶ Barn från 8 år och uppåt får endast använda dammsugaren utan uppsikt under förutsättning att de känner till hur man använder den på ett säkert sätt. Barn måste kunna se och förstå riskerna med en felaktig användning.
- ▶ Håll uppsikt över barn som befinner sig i närheten av dammsugaren. Låt inga barn leka med den.
- ▶ Barn får inte rengöra eller göra underhåll på dammsugaren utan uppsikt.

### Teknisk säkerhet

▶ Dammsugaren drivs med 25,2 V.

Det är en produkt i skyddsklass II  och konstruerad som skyddsklass III.

Dammsugaren är en maskin för vilken skydd mot elektriska stötar är given genom anslutning till säkerhetsklenspänning, och i vilken spänning högre än säkerhetsklenspänning inte genereras. Dammsugaren laddas med en laddare i skyddsklass II .

▶ Jämför anslutningsuppgifterna (nätspänning och frekvens) på laddarens typskylt med dem som gäller för elnätet. Dessa data måste överensstämja. Utan ändring är laddaren avsedd för 50 Hz eller 60 Hz.

▶ Eluttaget måste ha en säkring av typen 16 A eller 10 A.

▶ Under den lagstadgade reklamationsfristen får reparationer endast utföras av Miele service eller av Miele auktoriserad serviceverkstad, annars kan garantibestämmelserna inte åberopas om det skulle uppstå fel på dammsugaren vid senare tillfälle.

▶ Förvara dammsugaren och alla tillbehör vid en omgivande temperatur på 0 °C till 45 °C.

▶ Kontrollera dammsugaren och alla tillbehörsdelar med avseende på synliga yttre skador innan du använder den. Använd aldrig dammsugaren om den eller dess komponenter är skadade.

- ▶ Miele's elektroborste Multi Floor XXL och Miele's handelektroborste Electro Compact (beroende på modell) är ett motordrivet tillbehör som endast är avsett för denna dammsugare från Miele. Det är av säkerhetsskäl inte tillåtet att använda dammsugaren med en annan elektroborste/handelektroborste från Miele eller en från andra tillverkare.
- ▶ Säkerställ att inga grovpartiklar har kilats fast på undersidan av elektroborsten Multi Floor XXL och undersidan av handelektroborsten Electro Compact (beroende på modell) innan du börjar dammsuga.
- ▶ Reparation av dammsugaren ska endast utföras av Miele service eller av Miele auktoriserad serviceverkstad. Ej fackmässigt utförda reparationer kan medföra avsevärda risker för användaren.

### **Användning**

- ▶ Använd inte dammsugaren utan dammbehållare, förfilter och findammfilter.
- ▶ Rör inte Multi Floor XXL-elektroborstens och Electro Compact-handelektroborstens (beroende på modell) roterande borstvals.
- ▶ Dammsug inte med Multi Floor XXL-elektroborsten och Electro Compact-handelektroborsten (beroende på modell) i närheten av huvudet.
- ▶ Kom inte i närheten av huvudet med dammsugarröret.
- ▶ Dammsug aldrig glödande föremål som till exempel cigaretter eller aska och kol som ser ut att ha slocknat.

## sv - Säkerhetsanvisningar och varningar

---

- ▶ Dammsug inte tonerpulver. Tonerpulver som används i exempelvis skrivare eller kopiatorer kan leda ström.
- ▶ Dammsug inte vätskor eller annan fuktig smuts. Låt våta eller schamponerade mattor torka helt innan du dammsuger dem.
- ▶ Dammsug aldrig lättantändligt eller explosivt material eller gaser. Dammsug inte heller på platser där sådana ämnen finns.

### **Säkerhetsanvisningar och varningar för batteri AP01/AP02/AP03, laddare LG01/LG02, laddningsstation LS03 (beroende på modell)**

#### **Om det finns barn i hemmet**

- ▶ Personer (inklusive barn), som på grund av sina fysiska, sensoriska eller psykiska förmågor eller på grund av oerfarenhet eller okunskap inte kan använda laddaren LG01/LG02 eller laddningsstationen LS03 på ett säkert sätt, får endast använda dem under uppsikt eller anvisning av en ansvarig person.
- ▶ Se till att barn inte får tag i batteriet AP01/AP02/AP03.
- ▶ Barn ska hållas borta från laddaren LG01/LG02 och laddningsstationen LS03. De får endast använda dem under uppsikt.



### Teknisk säkerhet

- ▶ Batterier kan läcka. Se till att den frätande batterisyran inte kommer i kontakt med ögon och hud. Om batterisyran ändå kommer i kontakt med hud eller ögon, skölj med vatten och kontakta sjukvården.
- ▶ Till denna Miele-dammsugare, HS19, ska batteri AP01/AP02/AP03, laddare LG01/LG02 och laddningsstation LS03 användas. Det är av säkerhetsskäl inte tillåtet att använda dammsugaren med ett batteri, en laddare eller laddningsstation från andra tillverkare.
- ▶ Vid användning av en stickproppsadapter måste denna vara godkänd för permanent drift.
- ▶ Det är möjligt att tidvis eller permanent använda en fristående eller icke nätsynkron energiförsörjningsenhet (till exempel fristående elnätverk, backupsystem). Driften förutsätter att energiförsörjningsenheten följer föreskrifterna enligt EN 50160 eller liknande.  
De skyddsåtgärder som ska tas på uppställningsplatsen och i denna Miele-produkt vad gäller funktion och arbetsätt måste även säkerställas i fristående respektive icke nätsynkron drift. Vid behov ska åtgärderna ersättas med likvärdiga åtgärder i installationen. Exempelvis enligt det som står i aktuell publicering från VDE-AR-E 2510-2.
- ▶ Ladda och använd batteriet AP01/AP02/AP03 vid en omgivande temperatur på 0 °C till 45 °C.  
Om du använder batteriet AP01/AP02/AP03 vid kallare eller varmare temperaturer begränsas batteriets funktion.

## sv - Säkerhetsanvisningar och varningar

---

► För att ladda batteriet AP01/AP02/AP03 ska du endast använda den medföljande laddaren LG01/**xx** eller LG02/**xx** eller laddningsstationen som medföljer respektive finns som extra tillbehör LS03/**xx**.

**xx** står för 01, 02, 03, 04, 05, 06, 07 eller 08 och därmed på varianten för din laddare LG01/LG02 och laddningsstation LS03.

<b>xx</b>	LG01/LS03	LG02
01	AT, BE, BG, CH, CL, CZ, DE, DK, EE, ES, FI, FR, GR, HR, HU, IT, KZ, LT, LU, LV, NL, NO, PL, PT, RO, RS, RU, SE, SI, SK, TR, UA, ZA	AT, BE, BG, CH, CL, CZ, DE, DK, EE, ES, FI, FR, GR, HR, HU, IT, KZ, LT, LU, LV, NL, NO, PL, PT, RO, RS, RU, SE, SI, SK, TR, UA, ZA
02	AE, HK, IE, MY, SG, UK	AE, HK, IE, MY, SG
03	BR, CA, MX, US	BR, CA, JP, MX, US
04	AU, NZ	AU, NZ
05	CN	CN
06	KR	KR
07	JP	UK
08	IN	

► Använd aldrig batteriet AP01/AP02/AP03 om du märker att det luktar konstigt, att det kommer ut vätska, att det blir väldigt varmt eller att det missfärgas eller ändrar form. Batteriet AP01/AP02/AP03 ska omedelbart avfallshanteras (se säkerhetsanvisningen “Avfallshantering av batteriet AP01/AP02/AP03” i slutet av detta avsnitt och avsnittet “Bidra till att skona miljön – Återlämna gamla batterier”).

▶ Litiumjonbatteriet AP01/AP02/AP03 klassas som farligt gods. Batteriet AP01/AP02/AP03 kan transporteras utan speciella behållare. Kontakta Miele service innan du skickar iväg batteriet AP01/AP02/AP03. Skicka bara ett AP01/AP02/AP03-batteri som är helt urladdat och oskadat. Isolera metallkontaktarna med tejp innan du slänger dem för att undvika kortslutning. Förpacka batteriet AP01/AP02/AP03 så att det inte förflyttas i förpackningen.

### Användning

▶ Se till att inte tappa eller i övrigt hantera batteriet AP01/AP02/AP03 ovarsamt. Ett skadat batteri AP01/AP02/AP03 får av säkerhetsskäl inte användas.

▶ Låt inte batteriet AP01/AP02/AP03 komma i kontakt med öppen eld eller andra värmekällor. Värm inte upp batteriet AP01/AP02/AP03. Låt det heller inte ligga direkt i solen.

▶ Ta inte isär batteriet AP01/AP02/AP03.

▶ Se till att inte kortsluta batteriet AP01/AP02/AP03 genom att avsiktligt eller oavsiktligt förstöra kontaktarna.

▶ Låt inte batteriet AP01/AP02/AP03 komma i kontakt med vätska.

▶ Avfallshantering av batteriet AP01/AP02/AP03: Ta ut batteriet AP01/AP02/AP03 ur dammsugaren. Isolera metallkontaktarna med tejp innan du slänger dem för att undvika kortslutning. Lämna batteriet AP01/AP02/AP03 i batteriåtervinningen. Kasta inte AP01/AP02/AP03 i hushållssoporna.

### Rengöring

- ▶ Doppa aldrig dammsugaren och tillhörande delar i vatten.
- ▶ Multi Floor XXL-elektroborsten och Electro Compact-handelektroborsten (beroende på modell), PowerUnit-enheten, dammsugarröret och Comfort-handtaget innehåller elektriska ledningar. Kontakterna får inte komma i kontakt med vatten. Det är därför inte tillåtet att våtrengöra dammsugarens delar.
- ▶ Rengör dammsugaren och tillhörande delar endast med en torr eller lätt fuktig trasa. Undantag:
  - Dammbehållare: Töm dammbehållaren och ta loss förfiltret. Rengör dammbehållaren endast med vatten och mild handdiskmedel. Torka sedan av dammbehållaren noggrant. Sätt tillbaka förfiltret.

### **Tillbehör och reservdelar**

- ▶ Använd endast tillbehör med Miele's ORIGINAL-logotyp på förpackningen. Endast med dessa kan tillverkaren garantera säkerheten.
- ▶ Endast om originalreservdelar används garanterar Miele att alla säkerhetskrav uppfylls. Defekta delar får endast bytas ut mot originaldelar.

### **Transport**

- ▶ Förpackningen skyddar dammsugaren mot transport-skador. Vi rekommenderar att förpackningen sparas, så att den kan användas om dammsugaren ska transporteras.

## sv - Beskrivning av dammsugaren

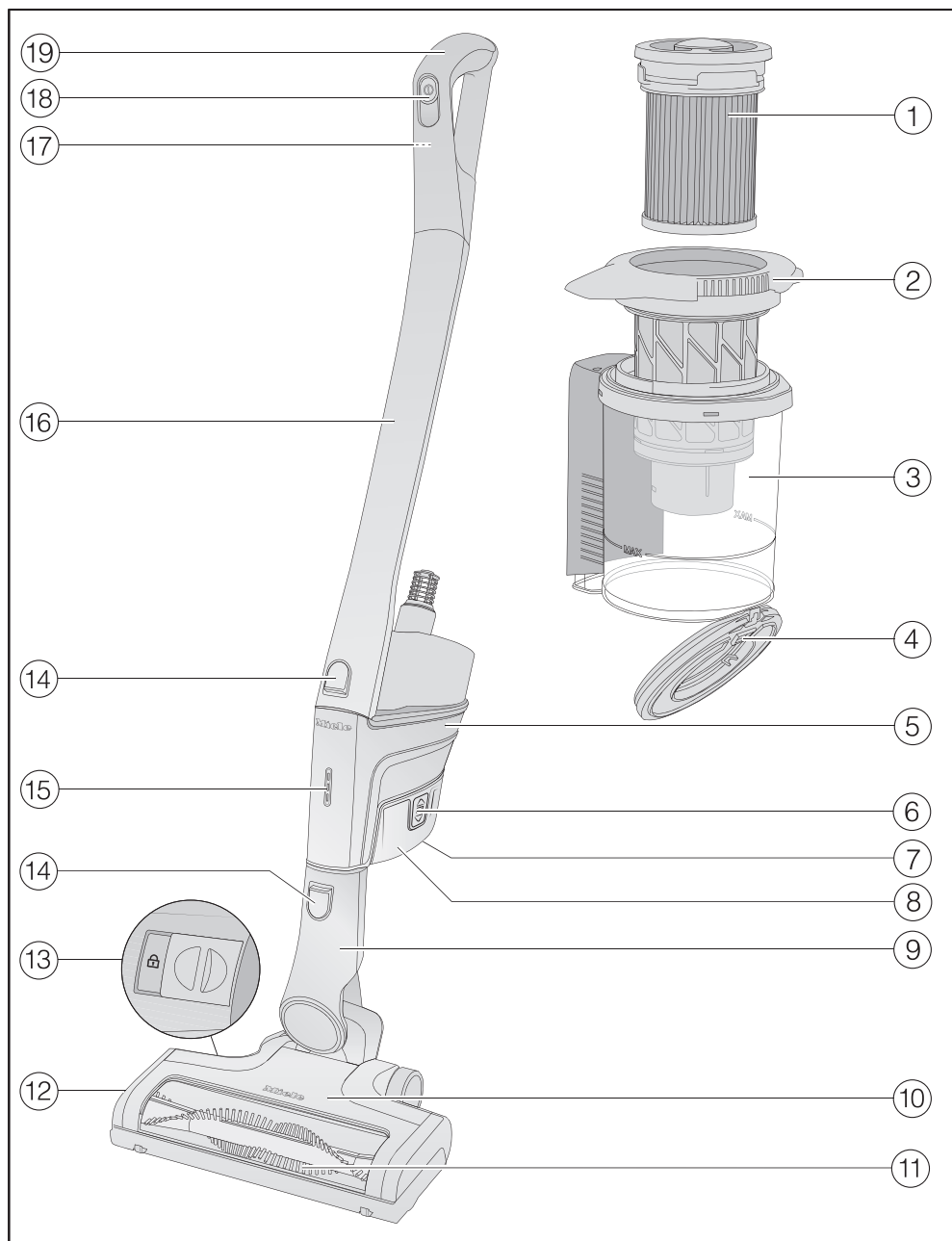

- ① Findammfilter (HX FSF-2)
- ② Förfilter
- ③ Dammbehållare
- ④ Dammbehållarens lucka
- ⑤ PowerUnit med anslutning neråt för batteriet, stos neråt för sugröret och elektroborste och stos upp för sugröret och Comfort-handtaget
- ⑥ Låsknappar för batteri (på båda sidor av batteriet)
- ⑦ Laddningsuttag (på undersidan av batteriet)
- ⑧ Litiumjonbatteri AP01/AP02/AP03 (HX LA)
- ⑨ Elektroborstens anslutningsstos
- ⑩ Elektroborste Multi Floor XXL (beroende på modell med belysning BrilliantLight)
- ⑪ Uttagbar borstvals
- ⑫ Lucka
- ⑬ Upplåsning för att öppna elektroborsten
- ⑭ Låsknappar
- ⑮ Visning av batterinivån
- ⑯ Dammsugarrör
- ⑰ Låsknapp för Comfort-handtag (på baksidan)
- ⑱ På/Av-knapp med sugeffektsväljare
- ⑲ Comfort-handtag

## Transportförpackning

Förpackningen skyddar maskinen mot transportskador. Förpackningsmaterialen är valda med hänsyn till miljön och är därför återvinningsbara.

Förpackning/emballage som återförs till materialkretsloppet innebär minskad råvaruförbrukning. Lämna till materialspecifika återvinningscentraler om möjligt.

Vi rekommenderar att förpackningen sparas, så att den kan användas om produkten ska transporteras.

## Hantering av uttjänt maskin

Ta ut findammfiltret och kasta det i hushållssoporna innan du gör dig av med produkten.

Uttjänade elektriska och elektroniska produkter innehåller i många fall material som kan återanvändas. Men de innehåller även skadliga ämnen som är nödvändiga beståndsdelar för produktens funktion och säkerhet. Om sådana ämnen hamnar i hushållsavfallet eller hanteras på fel sätt kan det medföra skador på människors hälsa och på miljön. Kasta därför på inga villkor den uttjänade produkten i hushållsavfallet.



Lämna in uttjänade elektriska och elektroniska produkter till en återvinningsstation. Du är själv ansvarig för att radera eventuella personliga uppgifter som kan stå på maskinen. Du har en lagstadgad skyldighet att plocka ur gamla batterier och lampor som inte sitter fast i produkten. Ta dem till ett lämpligt uppsamlingsställe, där de kan lämnas in. Se

till att den uttjänade produkten förvaras barnsäkert tills den lämnas in för omhändertagande.

## Återlämna gamla batterier

I elektriska och elektroniska produkter finns batterier som inte får slängas i hushållssoporna. Du har en lagstadgad skyldighet att plocka ur de gamla batterier som inte sitter fast i luftrenaren och ta dem till ett lämpligt uppsamlingsställe, där de kan lämnas in. Isolera metallkontaktarna med tejp innan du slänger dem för att undvika kortslutning. Batterier kan innehålla ämnen som är skadliga för miljön och människors hälsa.

Det finns ytterligare anvisningar på batterierna (litiumbatterier är till exempel märkta med "Li-ion"). En överkryssad soptunna betyder att man inte får slänga batterier i soporna. Vi är även skyldiga att informera om följande: Om den överkryssade soptunnan är märkt med en eller flera kemiska beteckningar så innehåller batteriet bly (Pb), kadmium (Cd) och/eller kvicksilver (Hg).



Gamla batterier innehåller viktiga råvaror och kan återanvändas. Att samla in gamla batterier separat underlättar hanteringen och återvinningen.



## Bildhänvisningar

Bilderna som vi hänvisar till i de olika avsnitten finns på de utvikbara sidorna i slutet av bruksanvisningen.

## Uppställning och anslutning

### Sätta ihop dammsugaren (bild 01)

Det går att sätta ihop dammsugaren på två olika sätt.

- Sätt in dammsugarröret ovanför eller under PowerUnit-enheten.

Se till att du sätter ihop dammsugaren exakt på det sätt som bilden visar.

Fördelar med **PowerUnit nere** på dammsugaren:

- säker avställningsfunktion (se avsnittet “Användning – Avställningsfunktion för kortare pauser under dammsugning- en”)
- ergonomi (avlastning av handleden)
- bekväm dammsugning av stora ytor

Fördelar med **PowerUnit uppe** på dammsugaren:

- bekväm dammsugning under platta möbler
- möjliggör snabb borttagning av PowerUnit-enheten

### PowerUnit Solo (bild 02)

För en snabb och målinriktad dammsugning av smulor eller ludd rekommenderas PowerUnit-enheten utan dammsugarrör och elektroborste.

**Tips!** Denna konstruktion är extra lämplig för användning av det tredelade tillbehöret (se avsnittet “Använda medföljande tillbehör”).

### Sätta fast Comfort-handtag (bild 03)

Beroende på vilken konstruktion som valts för din dammsugare kan du sätta Comfort-handtaget på dammsugarröret eller på PowerUnit-enheten.

- Sätt fast Comfort-handtaget uppifrån på dammsugarrörets anslutningsstos tills handtaget snäpper fast ordentligt (vänster bilddel).
- Styr Comfort-handtaget längs spåret på dammbehållarens handtag uppifrån på PowerUnit-enhetens stos tills handtaget snäpper fast ordentligt (höger bilddel).
- Stäng av dammsugaren med På/Av-knappen på framsidan av Comfort-handtaget när du ska ta isär delar.
- Tryck på låsknappen och ta loss Comfort-handtaget uppåt (bild 04).

### Sätta ihop PowerUnit och dammsugarrör (bild 05)

Beroende på vilken konstruktion som valts för din dammsugare så sitter dammsugarröret ovanför eller nedanför PowerUnit-enheten.

- Styr dammsugarröret längs spåret på dammbehållarens handtag uppifrån på PowerUnit-enhetens stos tills dammsugarröret snäpper fast ordentligt (vänster bilddel).
- Sätt PowerUnit-enhetens stos uppifrån i dammsugarröret tills anslutningsstosen sitter fast ordentligt (höger bilddel).
- Tryck på låsknappen när du vill ta isär delarna (bild 06).

### Sätta in batteriet (bild 07)

- Skjut batteriet längs spåren tills det sitter ordentligt i PowerUnit-enheten.
- Tryck på båda låsknapparna på sidan av batteriet när du ska ta isär delarna och ta ut batteriet (bild 08).

### Ansluta elektroborsten (bild 09)

Beroende på vilken konstruktion som valts för din dammsugare så sätter du in PowerUnit-enhetens stos eller dammsugarrörets stos i elektroborsten.

- Sätt in stosen uppifrån i elektroborsten tills den tydligt snäpper fast.
- Tryck på elektroborstens låsknapp när du vill ta isär delarna och dra stosen ur elektroborsten (bild 10).

### Allmän information om batteriet

Batteriet är inte helt laddat vid leverans. Ladda upp batteriet helt innan det används första gången. Detta tar cirka 4 timmar.

Den första laddningen ska göras i PowerUnit-enheten för att aktivera batteriet.

När batteriet är fulladdat släcks indikeringen för batterinivån på PowerUnit-enheten för att spara energi.

Batteriets maximala laddningskapacitet uppnås först efter att det har laddats upp och ur fem gånger.

Du kan dammsuga i upp till 14 minuter om du använder dammsugaren när den är helt ihopsatt och väljer det högsta effektläget.

Om du använder PowerUnit Solo och väljer det lägsta effektläget så kan du dammsuga i upp till 60 minuter.

### Ladda batteriet (utan väggmontering) (bild 11)

Du kan förvara dammsugaren stående och ladda batteriet direkt.

Läs avsnittet "Uppställning och anslutning – Allmän information om batteriet" innan batteriet laddas första gången.

- Sätt in PowerUnit-enheten i elektroborsten för att garantera dammsugarens säkerhet.
- Vrid dammsugaren framåt tills elektroborstens anslutningsstos snäpper fast ordentligt.
- Sätt laddningskontakten för den medföljande laddningskabeln i laddningsuttaget på undersidan av batteriet.
- Anslut laddaren till ett eluttag.

Batteriet börjar laddas.

Fortsätt att läsa i avsnittet "Visning av batterinivån" (vid laddning).

### Ladda batteriet (med väggmontering) (bild 12)

Du kan förvara och ladda dammsugaren på två olika sätt i den medföljande vägghållaren.

Läs avsnittet "Uppställning och anslutning – Allmän information om batteriet" innan batteriet laddas första gången.

För väggmonteringen behöver du en lämplig plats i närheten av ett ledigt eluttag.

### Väggmontering (bild 13 + 14)

På baksidan av den medföljande vägg-hållaren finns en monteringsplatta med skruvpåse.

För väggmonteringen måste du fästa monteringsplattan på väggen.

- Ta loss skruvpåsen.
- Tryck på låsknappen till tillbehörsfacket på undersidan av vägghållaren (bild 13).
- Ta loss monteringsplattan neråt från vägghållaren (bild 14).

### Fästa monteringsplattan (bild 15 + 16)

För fästande av monteringsplattan på väggen medföljer 2 pluggar och 2 TORX-skruvar T20.

Du behöver också en skruvdragare eller en bormaskin (borrdiameter 6 mm).

Beroende på vilken konstruktion som valts för din dammsugare så väljer du ett avstånd på 45 cm eller 98 cm från monteringsplattans undre kant till golvet (bild 15).

Se till att inte skada kablar som lagts inuti väggen.

- Fäst monteringsplattan i väggen (bild 16).

### Fästa laddningskabeln i vägghållaren (bild 17, 18 + 19)

På undersidan av vägghållaren finns ett kabelfack.

- Tryck på de två låsknapparna på vägghållarens undersida och ta loss kabelfackets lucka (bild 17).

- Sätt laddningskontakten för den medföljande laddningskabeln uppifrån i öppningen (bild 18).
- Lägg laddningskabeln i kabelspåret (bild 18).
- Sätt på luckan och lås kabelfacket (bild 19).

### Sätta fast tillbehörsbehållaren (vid behov) (bild 20)

För förvaring av det tredelade tillbehöret i vägghållaren finns en tillbehörshållare (se avsnittet "Använda medföljande tillbehör").

- Sätt tillbehörshållaren på vägghållaren tills det tar stopp.

### Sätta fast vägghållaren (bild 21 + 22)

- Sätt in vägghållaren uppifrån på monteringsplattan tills vägghållaren snäpper fast ordentligt (bild 21).
- Sätt den ihopsatta dammsugarens PowerUnit-enhet med insatt batteri uppifrån i vägghållaren (bild 22).
- Anslut laddaren till eluttaget.

Batteriet börjar laddas.

**Visning av batterinivån (under laddning) (bild 23)**

Batteriets laddningsnivå visas på PowerUnit-enheten.

Laddnings-kapacitet	Visning
cirka 0 %–34 %	blinkar långsamt nere
cirka 35 %–69 %	lyser nere, blinkar långsamt i mitten
cirka 70 %–90 %	lyser nere och i mitten, blinkar långsamt uppe
cirka 91 %–99 %	lyser nere, i mitten och uppe
100 %	stängs av

När batteriet är fulladdat släcks indikeringen för batterinivån för att spara energi.

Om batteriet inte har använts på länge och har laddats ur, så sätts det i ett säkerhetsläge. Vid laddning i PowerUnit-enheten reagerar visningen av batterinivån först efter cirka 30–60 minuter.

**Visning av batterinivån (vid användning) (bild 23)**

Batteriets laddningsnivå visas på PowerUnit-enheten.

Laddnings-kapacitet	Visning
cirka 100 %–70 %	lyser uppe, i mitten och nere
cirka 69 %–35 %	lyser i mitten och nere
cirka 34 %–15 %	lyser nere
cirka 14 %–0 %	blinkar långsamt nere

Innan batteriet laddas rekommenderar vi att det laddas ur komplett. På detta sätt uppnås batteriets högsta kapacitet.

## Använda medföljande tillbehör (bild 24)

I Miele's golvvårdssortiment finns passande tillbehör för många olika speciella ändamål (se avsnittet "Extra tillbehör").

- ① **Möbelmunstycke XL**  
Tillbehör som används för att dammsuga stoppade möbler, madrasser och kuddar.
- ② **Fogmunstycke**  
Tillbehör som används för att dammsuga fogar, skarvar och hörn.
- ③ **Sugpensel**  
Tillbehör som används för att dammsuga lister, utsirade eller snidade föremål.  
Du kan vrida borsthuvudet och ställa in det som du vill ha det.
- ④ **Tillbehörshållare för vägghållaren**  
För förvaring av det tredelade tillbehöret.

Hur du ska placera tillbehören ser du på symbolerna på tillbehörshållaren. Du kan sätta tillbehörshållaren på vägghållaren (se avsnittet "Uppställning och anslutning – Sätta fast tillbehörshållaren").

### Tillbehörshållare för sugröret (bild 25)

På denna tillbehörshållare kan du dra med dig två av det tredelade tillbehöret när du dammsuger.

## Elektroborste Multi Floor XXL (bild 26)

Följ i första hand rengörings- och skötselanvisningarna från tillverkaren av de ytor som ska dammsugas.

 Skador på grund av fastklämda föremål.

Underlaget som ska dammsugas kan repas.

Säkerställ att inga föremål, som till exempel glassplitter eller stenar, har klämts fast på undersidan av elektroborsten innan du börjar dammsuga.

Elektroborsten är med sin som standard medföljande röda borstvals lämplig för daglig dammsugning av mattor, heltäckningsmattor och hårda golv.

Det bästa rengöringsresultatet på mattor och heltäckningsmattor uppnår du vid användning av denna röda borstvals.

För ömtåliga mattor och heltäckningsmattor rekommenderar vi användning av den separat medföljande grå borstvalsens Carpet Care.

**Tips!** Om du vill ha en smidigare dammsugning av trappor som är belagda med en matta så använder du inte dammsugarröret.

**Tips!** Om du dammsuger en större mängd grovpartiklar på en gång, använd varianten PowerUnit Solo (se avsnittet "Uppställning och anslutning", avsnitt "PowerUnit Solo").

## Borstvals Carpet Care (bild 27)

Följ i första hand rengörings- och skötselansvisningarna från tillverkaren av de ytor som ska dammsugas.

Elektroborsten med denna grå borstvals är lämplig för daglig dammsugning av känsliga mattor och heltäckningsmattor.

Sätt in borstvalsens Carpet Care i elektroborsten istället för den använda borstvalsens (bild 28).

- Lås upp luckan på sidan av elektroborsten så att du ser symbolen  ①.
- Fäll luckan uppåt tills det tar stopp ②.
- Ta bort den insatta borstvalsens ③.
- Sätt in borstvalsens Carpet Care.
- Stäng och lås luckan.

## Mjukvals Hardfloor Care (HX HC) (bild 29)

(beroende på modell)

Följ i första hand rengörings- och skötselansvisningarna från tillverkaren av de ytor som ska dammsugas.

Elektroborsten med mjukvalsens Hardfloor Care är lämplig för dammsugning av känsliga hårda golv.

Sätt mjukvalsens Hardfloor Care i elektroborsten istället för borstvalsens (se föregående avsnitt "Borstvals Carpet Care") (bild 28).

Vid användning av mjukvalsens Hardfloor Care ställs elektroborsten in på en optimal effekt, vilket kan innebära att driftljudet förändras.

## Handelektroborste Electro Compact (bild 30)

(beroende på modell)

Beakta i första hand rengörings- och skötselansvisningarna från tillverkaren av de ytor som ska dammsugas.

 Skador på grund av fastklämda föremål.

Underlaget som ska dammsugas kan repas.

Säkerställ att inga föremål, som till exempel glassplitter eller stenar, har klämts fast på undersidan av handelektroborsten innan du börjar dammsuga.

Handelektroborsten passar extra bra till en intensiv dammsugning av bilsäten och trappsteg belagda med mattor.

Det bästa rengöringsresultatet på stoppade möbler uppnår du vid användning av möbelmunstycke XL.

**Tips!** För en smidigare dammsugning av bilsäten och trappsteg använder du inte dammsugarröret.

**Tips!** Om du dammsuger en större mängd grovpartiklar på en gång, använd varianten PowerUnit Solo (se avsnittet "Uppställning och anslutning", avsnitt "PowerUnit Solo").

## Extrabatteri (HX LA)

(beroende på modell)

Genom att använda extrabatteriet kan du fördubbla dammsugarens användningstid.

Beakta avsnittet “Uppställning och anslutning – Allmän information om batteriet” innan batteriet laddas första gången.

### Batteriladdningsstation (HX LS) (bild 31)

(beroende på modell)

Beakta avsnittet “Uppställning och anslutning – Allmän information om batteriet” innan batteriet laddas första gången.

Den första laddningen av batteriet måste ovillkorligen utföras i PowerUnit-enheten. Från och med den andra laddningen kan det dock laddas i laddningsstationen.

- Sätt in batteriet från i laddningsstationen så att det sitter ordentligt.
- Anslut kontakten till ett eluttag.

Batteriet börjar laddas. Visningen av batterinivån blinkar på vänster sida. Förklaringar till visningen av batterinivån finns i avsnittet “Uppställning och anslutning – Visning av batterinivån”.

Om du laddar det urladdade batteriet i laddningsstationen direkt efter användning, så börjar laddningen först efter det att batteriet har svalnat. Avkylningen kan ta upp till 60 minuter. Visningen av batterinivån på laddningsstationen reagerar inte under denna tid.

## Använda dammsugaren

### Starta och stänga av (bild 32)

- Om du har laddat batteriet i vägghållaren tar du ut den därifrån.
- Om du har laddat batteriet direkt drar du ut laddningskontakten ur batteriets laddningsuttag på undersidan av batteriet.

Om du aktiverar rengöringsfunktionen ComfortClean före varje inkopping uppnår du bästa resultat (se avsnittet “Underhåll – Aktivera rengöringsfunktionen ComfortClean”).

- Tryck på På/Av-knappen på Comfort-handtaget ①.

### Välja sugeffekt (bild 32)

Du kan anpassa sugeffekten till det som ska dammsugas. Genom att reducera sugeffekten glider elektroborsten lättare över underlaget.

Det går att välja 3 effektlägen på Comfort-handtaget:

Min.	lägsta effektläget för lättborttagen smuts
Eco	medeffektläget för normal smuts
Max.	högsta effektläget för mycket smuts

Avkänningen av golvytan är aktiverad i varje effektläge.

Beroende på golvytan och använd borstvals ställs elektroborsten in på en optimal effekt, vilket kan innebära att driftljudet förändras.

## Lysa upp området som ska dammsugas

(beroende på modell)

För att lysa upp området som ska dammsugas har dammsugarens elektrobörste en BrillantLight-belysning.

## Avställningsfunktion för kortare pauser under dammsugningen

(ska av säkerhetsskäl bara användas när PowerUnit-enheten sitter nere på dammsugaren)

Om du dammsuger med PowerUnit-enheten nere på dammsugaren, så kan du avbryta dammsugarens drift på ett smidigt sätt.

- Vrid dammsugaren framåt tills elektrobörstens anslutningsstos snäpper fast ordentligt.

Dammsugaren står stabilt, elektrobörsten stängs av och batteriet skonas. När du åter låser upp elektrobörstens anslutningsstos så startar elektrobörsten igen.

## Underhåll

 Risk för skador på grund av roterande borstvals.

Du kan skada dig på den roterande borstvalsen.

Stäng av dammsugaren varje gång du ska göra underhåll på den. Använd På/Av-knappen på Comfort-handtaget.

Vi rekommenderar att endast använda tillbehör med Mieleles ORIGINAL-logotyp på förpackningen. Endast på så vis kan dammsugarens optimala sug-effekt utnyttjas och bästa möjliga rengöringsresultat uppnås.

Beakta att störningar och skador på dammsugaren, som beror på att tillbehör utan Mieleles ORIGINAL-logotyp på förpackningen har använts, inte omfattas av garantin.

## Köpa tillbehör

Mieleles originaltillbehör kan du köpa i vår onlineshop, hos din återförsäljare eller i Mieleles reservdelsavdelning.

Mieleles originaltillbehör känner du igen på originallogotypen på förpackningen.



Med 3D4U erbjuder Miele dessutom kostnadsfria tillbehör för nerladdning till 3D-skrivaren ([www.miele.se](http://www.miele.se), Service, Reservdelar & Tillbehör).

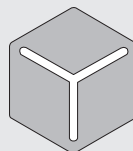

3 D 4 U



## Filtersystem (bild 33)

- ① Findammfilter (HX FSF-2)
- ② Förfilter
- ③ Dammbehållare
- ④ Dammbehållarens lucka

## Aktivera rengöringsfunktionen ComfortClean (bild 34)

Starta en mellanrengöring av findammfiltret före varje tömning av dammbehållaren och om sugeffekten försämras. Det gör att dammsugaren omedelbart uppnår bästa möjliga rengöringsresultat igen.

- Vrid findammfiltrets lock tre gånger 180° moturs. Använd fördjupningarna för detta.

Ett driftljud hörs som är normalt för rengöringsfunktionen ComfortClean.

## Tömma dammbehållaren (bild 35–39)

Töm dammbehållaren senast då dammet har nått markeringen **MAX** i dammbehållaren.

- Vrid dammbehållarens lock i pilens riktning till det första stoppläget. För att göra detta använder du de grå greppyrtorna (bild 35).
- Lyft upp dammbehållaren (bild 36).

Innehållet kan du slänga i hushållssoptorna under förutsättning att det inte innehåller något som inte får slängas där.

- Håll dammbehållaren över en soptunna så att så lite damm som möjligt kan virvla upp.

- Vrid dammbehållarens lock i pilens riktning till nästa stoppläge. För att göra detta använder du de grå greppyrtorna (bild 37).

Dammbehållarens lucka öppnar sig och dammet åker ut (bild 38).

Om dammråttor, hår eller grova delar inte ramlar ut tar du ut förfiltret uppåt (se nästa avsnitt "Rengöra förfilter och findammfilter").

- Vrid dammbehållarens lock tillbaka till utgångspositionen.
- Stäng dammbehållarens lock tills du hör att det snäpper till.
- Styr dammsugarens handtag längs spåret på PowerUnit-enhetens stos tills dammbehållaren sitter fast ordentligt (bild 39).

## Rengöra förfilter och findammfilter (bild 40–43)

Rengör båda filtren grundligt minst var 3:e månad.

Se till att alltid hålla ordningsföljden vid rengöringsprocesserna.

- Ta ur dammbehållaren.
- Töm dammbehållaren i en soptunna.
- Vrid dammbehållarens lock vidare över spärren tills pilspetsarna pekar mot varandra upptill ① (bild 40).
- Ta loss förfiltret uppåt ② (bild 40).
- Vrid findammfiltrets lock tio gånger 180° moturs. Använd fördjupningarna för detta (bild 34).

Ett driftljud hörs som är normalt för rengöringsfunktionen ComfortClean.

- Vrid findammfiltrets moturs. Använd fördjupningarna för detta (bild 41).
- Ta ut findammfiltret (bild 41).

 Skador på grund av rengöringsfel.

Findammfiltret kan skadas och förlora sin effekt.

Rengör inte findammfiltret inifrån och inte med vatten. Använd inga spetsiga eller kantiga föremål under rengöringen. Borsta inte av findammfiltret.

- Håll findammfiltret över en soptunna.
- Knacka försiktigt av findammfiltret med den gummibeklädda nedre kanten.
- Vrid findammfiltret lätt så att smutsen kan lossa från alla mellanrum.

 Skador på grund av rengöringsfel.

Förfiltret kan skadas och förlora sin effekt.

Rengör inte förfiltret med vatten. Använd inga spetsiga eller kantiga föremål under rengöringen.

- Rengör förfiltret med den medföljande suspenseln eller med en torr trasa.
- Sätt tillbaka det rengjorda findammfiltret i det rengjorda förfiltret genom att trycka den runda kåpan upp på findammfiltret tills det tar stopp.

Byt ut findammfiltret (HX FSF-2) efter ungefär tre år för att behålla bästa möjliga rengöringsresultat.

- Sätt förfiltret i dammbehållaren (bild 42).

- Styr insättningshjälpen (pilar) mot varandra och vrid förfiltret tillbaka till utgångspositionen (bild 43).
- Stäng dammbehållarens lock tills du hör att det snäpper till.
- Sätt tillbaka dammbehållaren på PowerUnit-enhetens stös.

### Rengöra dammbehållaren

Rengör dammbehållaren vid behov.

- Ta ur dammbehållaren.
- Töm dammbehållaren i en soptunna och ta loss förfiltret uppåt (bild 40).
- Rengör dammbehållaren med vatten och mildt handdiskmedel.
- Torka av dammbehållaren noggrant.
- Sätt tillbaka förfiltret i dammbehållaren och vrid tillbaka förfiltret till utgångsposition (bild 42 + 43).
- Sätt tillbaka dammbehållaren på PowerUnit-enhetens stös.

### Rengöra elektroborsten/handelektroborsten (beroende på modell) (bild 44)

- Skilj elektroborsten/handelektroborsten från dammsugaren (bild 10).
- Lägg elektroborsten/handelektroborsten upp och ner, alltså med undersidan uppåt, på ett plant och rent underlag.
- Klipp av trådar och hårstrån som har lindats runt borstvalsen med en sax. För att veta var du ska klippa med saxen finns ett styrspår på borstvalsen.

Dammsug sedan upp de avklippta trådarna och hårstråna.

Om de små drivhjulen är väldigt smutsiga eller blockerade kan du ta loss dem och rengöra dem (behövs inte för handelektroborsten). Använd till exempel en skruvmejsel för att ta loss drivhjulen.

Läs speciella anvisningar för hantering av batterier i avsnitten "Säkerhetsanvisningar och varningar" och "Uppställning och anslutning" – "Allmän information om batteriet".

## Ta bort borstvalsens ur elektroborsten (bild 45)

(går inte med en handelektroborste)

Du kan ta ut borstvalsens från elektroborsten för att avlägsna svårborttagen smuts och för att rengöra elektroborstens insida.

- Lås upp luckan på sidan av elektroborsten så att du ser symbolen  ①.
- Fäll luckan uppåt tills det tar stopp ②.
- Ta bort borstvalsens ③.
- Ta loss borstvalsens handtag om du märker att det finns mycket smuts här ④.
- Rengör borstvalsens och borstvalsens handtag och ta bort all smuts från insidan av elektroborsten som fastnat här.
- Sätt ihop elektroborsten i omvänd följd.

## Byta batteri

Du behöver ett Miele original litiumjonbatteri AP01/AP02/AP03 (HX LA).

## Felmeddelanden

 Risk för skador på grund av roterande borstvals.

Du kan skada dig på den roterande borstvalsen.

Stäng av dammsugaren varje gång du ska åtgärda störningar. Använd På/Av-knappen på Comfort-handtaget.

Felmeddelanden visas genom att indikatorn för batterinivån på PowerUnit-enheten blinkar snabbt.

Problem	Orsak och åtgärd
<b>Den övre indikeringen blinkar snabbt</b>	Fel "Comfort-handtag ej identifierat" <ul style="list-style-type: none"> <li>■ Ta loss Comfort-handtaget och sätt tillbaka det (se avsnittet "Uppställning och anslutning – Sätta på Comfort-handtaget").</li> <li>■ Ta ut batteriet, vänta 10 sekunder, sätt tillbaka batteriet och ladda det.</li> </ul>
<b>Indikeringen i mitten blinkar snabbt</b>	Fel "Överhettad motor" <ul style="list-style-type: none"> <li>■ Töm och rengör dammbehållaren, förfiltret och fin-dammfiltret (se avsnittet "Underhåll").</li> <li>■ Ta ut batteriet, vänta 10 sekunder, sätt tillbaka batteriet och ladda det.</li> <li>■ Vänta cirka 30 minuter innan du startar dammsugaren igen.</li> </ul>
<b>Indikeringen i mitten och den övre indikeringen blinkar snabbt</b>	Fel "Blockerad borstvals" <ul style="list-style-type: none"> <li>■ Sätt in den grå borstvalsen Carpet Care istället för den som standard använda röda borstvalsen (se avsnittet "Använda medföljande tillbehör – Borstvals Carpet Care").</li> <li>■ Välj ett lägre effektläge (se avsnittet "Användning – Välja sugeffekt").</li> </ul>
<b>Nedre och övre indikeringen blinkar snabbt</b>	Internt systemfel <ul style="list-style-type: none"> <li>■ Ta ut batteriet, vänta 10 sekunder, sätt tillbaka batteriet och ladda det.</li> </ul>
<b>Nedre indikeringen och indikeringen i mitten blinkar snabbt</b>	Fel "Överhettat batteri" eller "Batteri ej identifierat" <ul style="list-style-type: none"> <li>■ Vänta cirka 30 minuter innan du startar dammsugaren igen.</li> <li>■ Sätt in ett Miele original litiumjonbatteri AP01/ AP02/AP03 (HX LA).</li> </ul>

## Hur du klarar av mindre fel själv

Du kan själv åtgärda de flesta fel och störningar som uppstår vid daglig användning av din produkt. I många fall kan du då spara tid och kostnader eftersom du inte behöver kontakta Miele service.

Under [www.miele.se/c/hjalp-och-produktinformation-2303.htm](http://www.miele.se/c/hjalp-och-produktinformation-2303.htm) får du mer information om hur du själv kan åtgärda fel.

Nedanstående tabeller är till hjälp för att hitta orsaken till ett fel och åtgärda det.



Risk för skador på grund av roterande borstvals.

Du kan skada dig på den roterande borstvalsen.

Stäng av dammsugaren varje gång du ska åtgärda störningar. Använd På/Av-knappen på Comfort-handtaget.

Problem	Orsak och åtgärd
<b>Dammsugaren välter.</b>	Varianten PowerUnit uppe har valts. <ul style="list-style-type: none"> <li>■ Sätt ihop dammsugaren i varianten PowerUnit nere (se avsnittet "Uppställning och anslutning – Sätta ihop dammsugaren").</li> </ul>
<b>Driftljudet ändras under dammsugningen.</b>	Beroende på golvytan och använd borstvals ställs elektroborsten in på en optimal effekt. <ul style="list-style-type: none"> <li>■ Ljudet är normalt för dammsugaren.</li> </ul>

Problem	Orsak och åtgärd
<b>Dammsugaren startar inte när den sätts på.</b>	Inget batteri är isatt eller så har batteriet satts in på fel sätt. <ul style="list-style-type: none"> <li>■ Sätt in batteriet eller kontrollera att batteriet sitter korrekt (se avsnittet "Uppställning och anslutning – Sätta in batteriet").</li> </ul>
	Batteriet är inte tillräckligt uppladdat. <ul style="list-style-type: none"> <li>■ Ladda batteriet exakt så som beskrivs i denna bruksanvisning (se avsnittet "Uppställning och anslutning – Allmänna anvisningar om batteriet" och "Ladda batteriet").</li> </ul>
	Inget Miele originalbatteri är isatt. <ul style="list-style-type: none"> <li>■ Sätt in ett Miele original litiumjonbatteri AP01/ AP02/AP03 (HX LA).</li> </ul>
	Den första laddningen av batteriet utfördes utanför PowerUnit-enheten. <ul style="list-style-type: none"> <li>■ Den första laddningen måste genomföras i PowerUnit-enheten för att aktivera batteriet (se avsnittet "Uppställning och anslutning – Allmän information om batteriet" och "Ladda batteriet").</li> </ul>
	Laddningskontakten är inte isatt. <ul style="list-style-type: none"> <li>■ Dra ut laddningskontakten ur laddningsuttaget på batteriets undersida.</li> </ul>
<b>Rengöringseffekten är inte bra.</b>	Dammbehållaren är full. <ul style="list-style-type: none"> <li>■ Töm och rengör dammbehållaren (se avsnittet "Underhåll").</li> </ul>
	Elektroborsten är smutsig/igensatt. <ul style="list-style-type: none"> <li>■ Rengör elektroborsten (se avsnittet "Underhåll – Rengöra elektroborsten och Ta ut borstvalsen ur elektroborsten").</li> </ul>
<b>Rengöringseffekten avtar.</b>	Findammfiltret/förfiltret är smutsigt. <ul style="list-style-type: none"> <li>■ Starta mellanrengöringen av findammfiltret (se avsnittet "Underhåll – Aktivera rengöringsfunktionen ComfortClean").</li> <li>■ Rengör båda filtren grundligt (se avsnittet "Underhåll – Rengöra förfilter och findammfilter").</li> </ul>
	Findammfiltret är utnött. <ul style="list-style-type: none"> <li>■ Sätt in ett nytt findammfilter (HX FSF-2).</li> </ul>

Problem	Orsak och åtgärd
<b>Borstvalsen roterar inte.</b>	<p>Den insatta borstvalsen passar inte underlaget.</p> <ul style="list-style-type: none"> <li>■ Välj ett lägre effektläge (se avsnittet “Användning – Välja sugeffekt”).</li> <li>■ Sätt in den grå borstvalsen Carpet Care (se avsnittet “Använda medföljande tillbehör – Borstvals Carpet Care”).</li> </ul> <p>Borstvalsen är smutsig.</p> <ul style="list-style-type: none"> <li>■ Rengör borstvalsen (se avsnittet “Underhåll – Rengöra elektroborsten och Ta ut borstvalsen ur elektroborsten”).</li> </ul>
<b>Elektroborsten stänger av sig själv.</b>	<p>Elektroborsten är överbelastad, till exempel på en matta med höga kanter.</p> <ul style="list-style-type: none"> <li>■ Stäng av dammsugaren och sätt på den igen med reducerad sugeffekt. Använd På/Av-knappen på Comfort-handtaget.</li> </ul>

## Miele service

Under [www.miele.se/c/hjalp-och-produktinformation-2303.htm](http://www.miele.se/c/hjalp-och-produktinformation-2303.htm) och [www.miele.se/c/reservdelar-och-tillbehor-24.htm](http://www.miele.se/c/reservdelar-och-tillbehor-24.htm) får du mer information om hur du själv kan åtgärda fel och om Miele's reservdelar.

### Få hjälp vid eventuella störningar

Om det uppstår fel som du själv inte kan åtgärda, var god kontakta din Miele återförsäljare eller Miele service.

Du hittar kontaktuppgifterna på baksidan av den här anvisningen.

### Miele's garanti

Garantitiden för produkten är två år.

Du hittar mer detaljerad information om garantivillkoren i garantihäftet.

## Skötsel

 Risk för skador på grund av roterande borstvals.

Du kan skada dig på den roterande borstvalsen.

Stäng av dammsugaren varje gång du ska göra rengöra på den. Använd På/Av-knappen på Comfort-handtaget.

### Dammsugare och tillbehör

 Risk för elektriska stötar till följd av nätspänning.

Fukt i laddaren kan orsaka elektriska stötar.

Doppa aldrig laddaren i vatten.

Följ de speciella rengöringsanvisningarna för dammbehållaren i avsnittet "Underhåll".

Du kan rengöra dammsugaren och alla tillbehör av plast med ett vanligt rengöringsmedel för plast.

 Risk för skador på grund av olämpliga rengöringsmedel.

Alla ytor är repkänsliga. Alla ytor kan missfärgas eller förändras om de kommer i kontakt med olämpliga rengöringsmedel.

Använd inga skur-, fönsterputs- eller allrengöringsmedel, och inte heller rengöringsmedel som innehåller olja.



## Extra tillbehör

Följ i första hand rengörings- och skötselansvisningarna från tillverkaren av de ytor som ska dammsugas.

Vi rekommenderar att endast använda tillbehör med Miele ORIGINAL-logotyp på förpackningen. Endast på så vis kan dammsugarens optimala sug-effekt utnyttjas och bästa möjliga rengöringsresultat uppnås.

Beakta att störningar och skador på dammsugaren, som beror på att tillbehör utan Miele ORIGINAL-logotyp på förpackningen har använts, inte omfattas av garantin.

## Köpa tillbehör

Miele originaltillbehör kan du köpa i vår onlineshop, hos din återförsäljare eller i Miele reservdelsavdelning.

Miele originaltillbehör känner du igen på originallogotypen på förpackningen.



Med 3D4U erbjuder Miele dessutom kostnadsfria tillbehör för nerladdning till 3D-skrivaren (www.miele.se, Service, Reservdelar & Tillbehör).

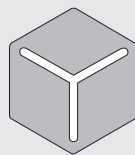

3 D 4 U

Vissa modeller är standardutrustade med ett eller flera av följande tillbehör.

### Handelektroborste Electro Compact (HX-EC 10)

För intensiv dammsugning av bilsäten och trappsteg beklädda med mattor.

### Mjukvals Hardfloor Care (HX HC)

För rengöring av ömtåliga och hårda golv.

### Universalborste (HX-UB)

För en skonsam dammsugning av böcker, bokhyllor och liknande.

### Madrassmunstycke (SMD 10)

För bekväm dammsugning av madrasser, stoppade möbler och dess fogar.

### Lamell- och elementborste (SHB 30)

För dammsugning av element, smala hyllor, fogar och skarvar.

### Fogmunstycke, 300 mm (SFD 10)

Extra långt fogmunstycke för dammsugning av fogar, skarvar och hörn.

### Fogmunstycke, 560 mm (SFD 20)

Flexibelt fogmunstycke för att lättare kunna dammsuga svåråtkomliga ställen.

## **Utdragbart, flexibelt XL-fogmunstycke (HX-CNXL)**

Flexibelt fogmunstycke med en räckvidd på 60 cm för rengöring av svåråtkomliga ytor.

## **Slangförlängning (HX-FSH 20)**

För utökning av sugradien med maximalt 120 cm.

## **Extrabatteri AP01/AP02/AP03 (HX LA)**

För att fördubbla dammsugarens användningstid.

Läs avsnittet "Uppställning och anslutning – Allmän information om batteriet" innan batteriet laddas första gången.

## **Batteriladdningsstation LS03 (HX LS)**

För en modelloberoende och samtidig laddning av extrabatteri.

Läs avsnittet "Uppställning och anslutning – Allmän information om batteriet" innan batteriet laddas första gången.

## **Findammfilter (HX FSF-2)**

Byt ut det som standard medföljande findammfiltret efter ungefär tre år för att behålla bästa möjliga rengöringsresultat (se avsnittet "Underhåll – Rengöra förfilter och findammfilter").



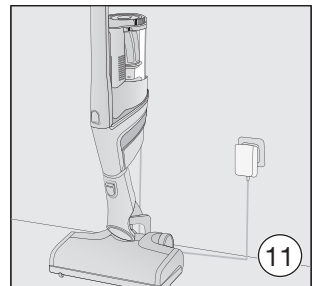
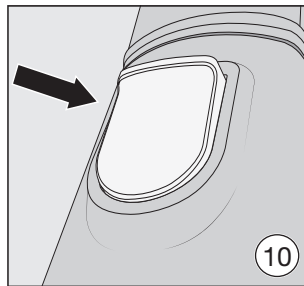
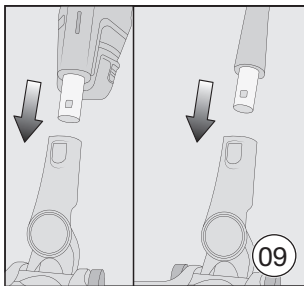
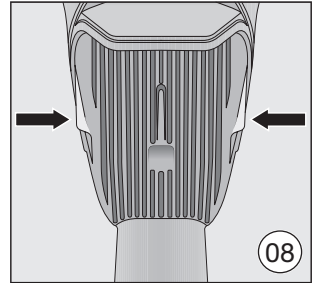
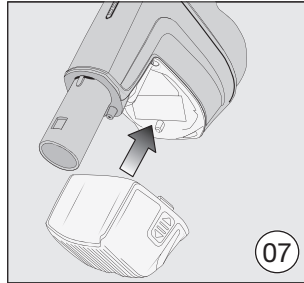
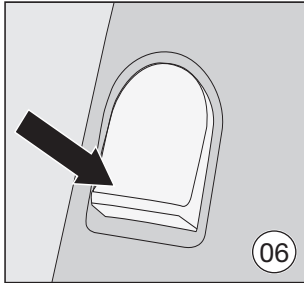
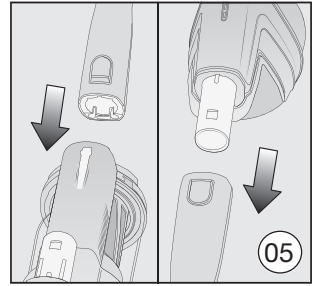
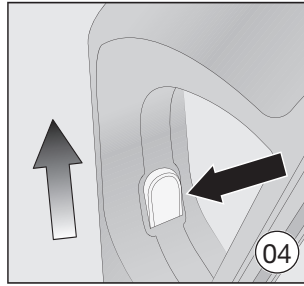
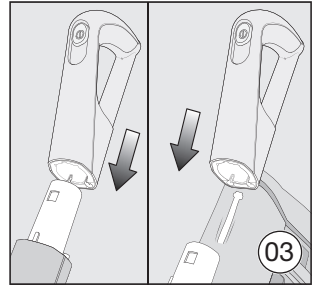
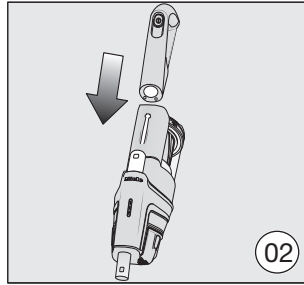
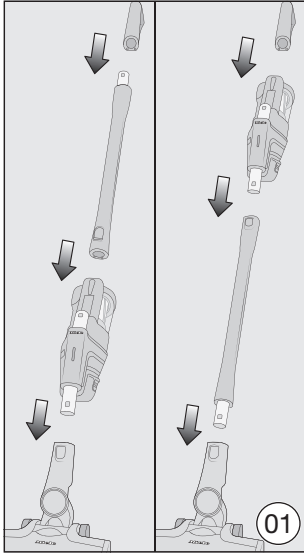

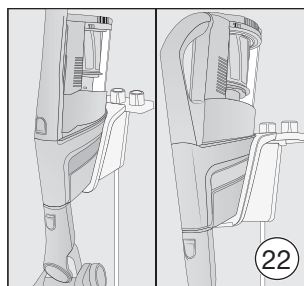
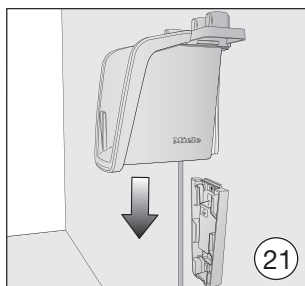
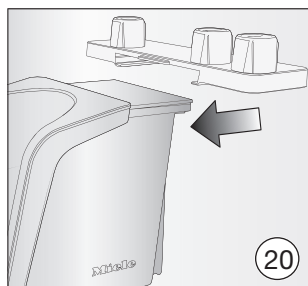
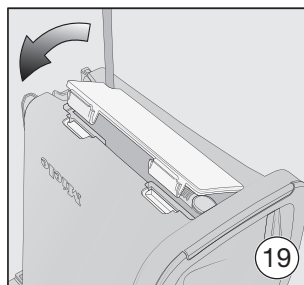
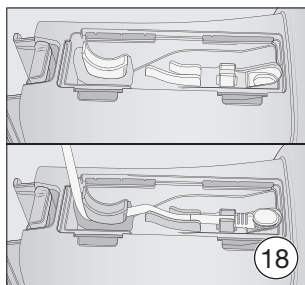
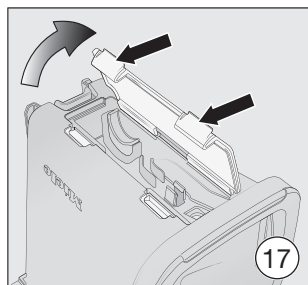
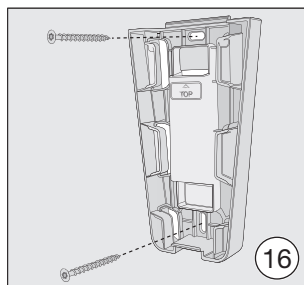
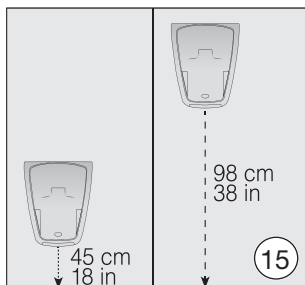
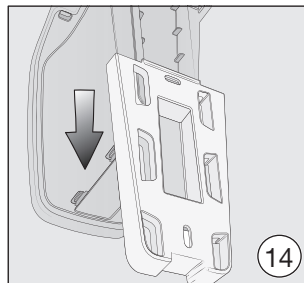
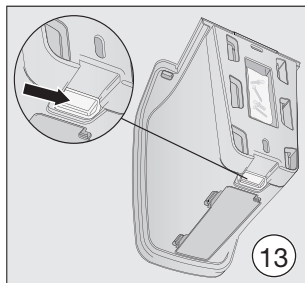
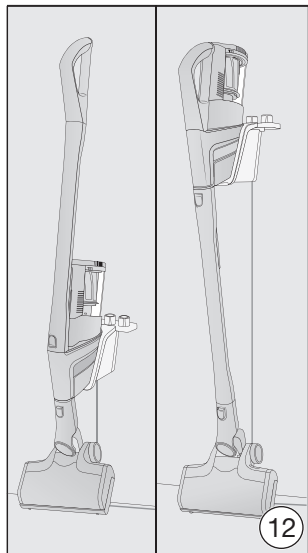

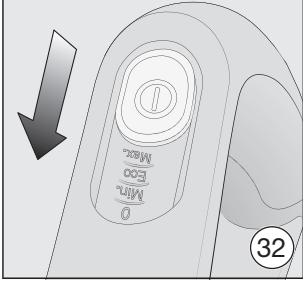
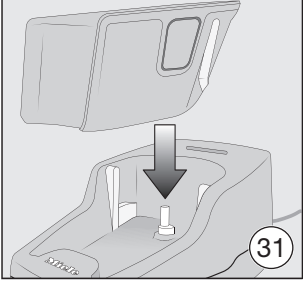
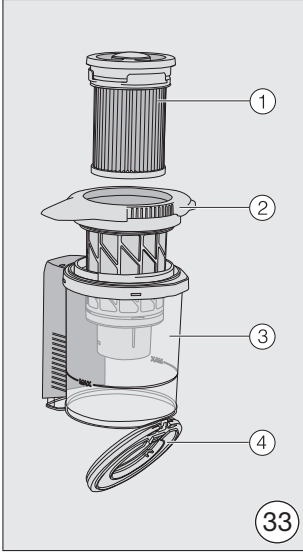
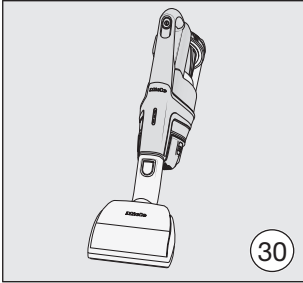
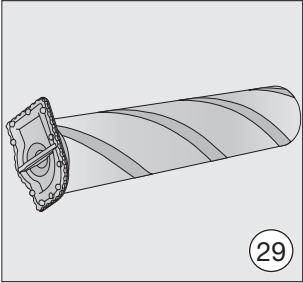
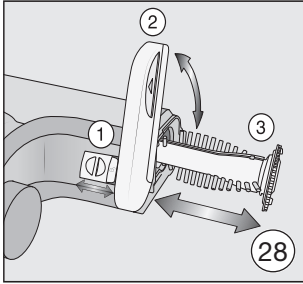
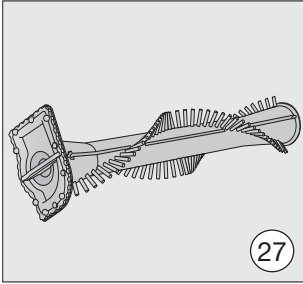
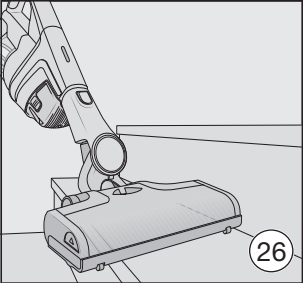
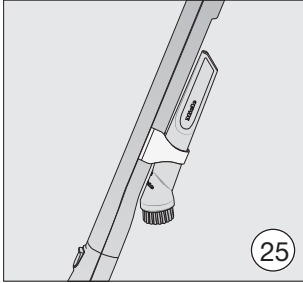
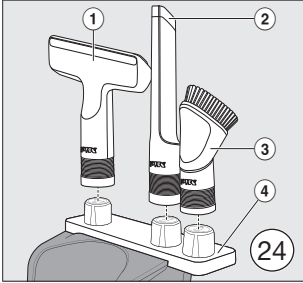
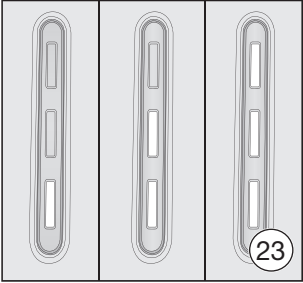

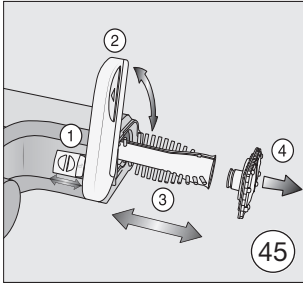
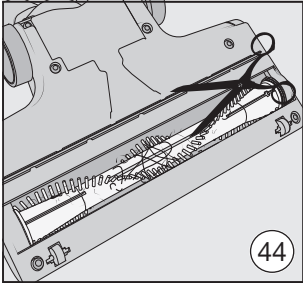
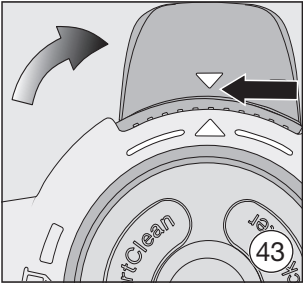
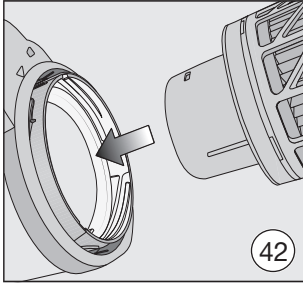
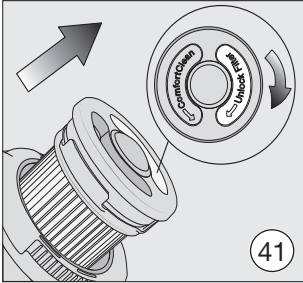
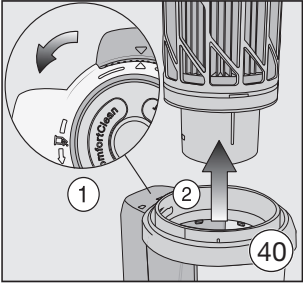
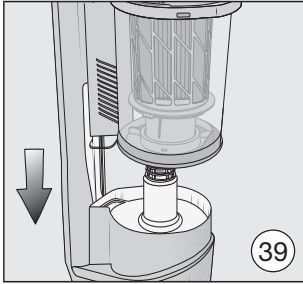
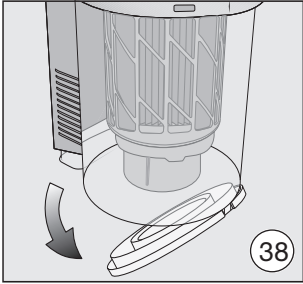
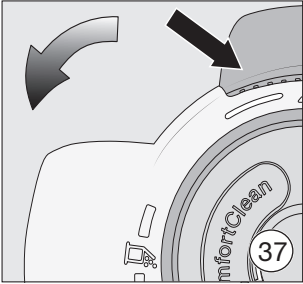
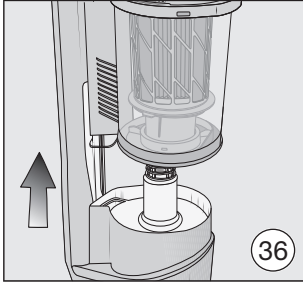
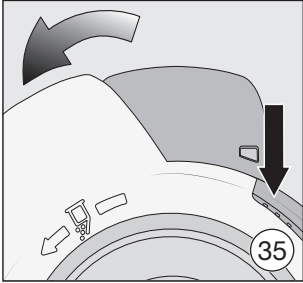
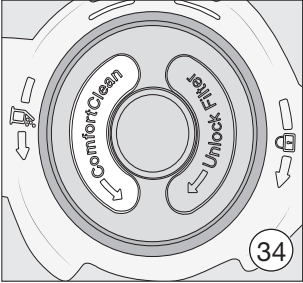

**Danmark:**

Miele A/S  
Erhvervsvej 2  
2600 Glostrup  
[www.miele.dk](http://www.miele.dk)

Kontakt: [miele.dk/service](http://miele.dk/service)

**Norge:**

Miele AS  
Nesbruveien 71, 1394 NESBRU  
Postboks 194, 1378 NESBRU  
Telefon 67 17 31 00, Telefax 67 17 31 10  
Internett: [www.miele.no](http://www.miele.no)  
Foretaksnr. NO 919 157 089 MVA

**Suomi:**

Miele Oy  
Porttikaari 6, 01200 Vantaa  
Puhelin: (09) 875 970  
Sähköposti: [asiakaspalvelu@miele.fi](mailto:asiakaspalvelu@miele.fi)  
Internet: [www.miele.fi](http://www.miele.fi)

**Sverige:**

Miele AB  
Industrivägen 20, Box 1397, 171 27 Solna  
Tel / Serviceanmälan:  
08-562 29 000

[www.miele.se](http://www.miele.se)

**Germany:** Miele & Cie. KG, Carl-Miele-Straße 29, 33332 Gütersloh