

Lietošanas un montāžas instrukcija Tvaika nosūcējs



Obligāti izlasiet lietošanas un montāžas instrukciju, pirms sākat iekārtas uzstādīšanu, instalāciju un ekspluatāciju. Tādējādi jūs pasargāsiet sevi un nepieļausiet iespējamus iekārtas bojājumus.

Saturs

Drošības norādījumi un brīdinājumi	4
Jūsu ieguldījums vides aizsardzībā	13
Tvaika nosūcēja pārskats	14
Funkciju apraksts	16
Eksploatācijas sākšana	17
Gaisa novadīšanas vai gaisa cirkulācijas režīma izvēle.....	17
“Miele@home” ierīkošana.....	17
Savienojums, izmantojot lietotni.....	18
Savienojums, izmantojot WPS	19
Bezvadu lokālā tīkla reģistrācijas atteikšana (rūpnīcas iestatījuma atjaunošana).....	20
“Con@ctivity” ierīkošana	21
“Con@ctivity”, izmantojot mājas bezvadu lokālo tīklu (“Con@ctivity 3.0”).....	22
“Con@ctivity”, izmantojot tiešo bezvadu lokālo tīkla savienojumu (“Con@ctivity 3.0”).....	22
Savienošanas atkārtošana	23
Lietošana (automātiskā darbība)	24
Gatavošana ar “Con@ctivity” funkciju (automātiskais režīms)	24
Apcepšanas process.....	25
Īslaicīga automātiskās darbības pārtraukšana	26
Automātiskās darbības atjaunošana	26
Lietošana (manuālā darbība)	27
Gatavošana bez “Con@ctivity” funkcijas (manuālā darbība).....	27
Ventilatora ieslēgšana.....	27
Jaudas pakāpes izvēle	27
Pēcdarbības laika izvēle	27
Ventilatora izslēgšana.....	28
Gatavošanas virsmas apgaismojuma ieslēgšana / izslēgšana / spilgtuma maināšana	28
Jaudas pārvaldība	28
Aizsargizslēgšana.....	29
Padomi enerģijas taupīšanai	30
Iestatījumu maiņa	31
Tauku filtra darba stundu skaitītāja pārregulēšana.....	31
Smaržu filtru darba stundu skaitītāja pārregulēšana vai deaktivēšana	32
Jaudas pārvaldības sistēmas deaktivēšana.....	32

Tīrīšana un kopšana	33
Korpuss	33
Darba stundu skaitītājs.....	34
Darba stundu skaitītāja rādījuma nolasišana.....	34
Tauku filtri	35
Tauku filtra maiņa	36
Smaržu filtrs	36
Smaržu filtru darba stundu skaitītāja atiestatīšana	37
Smaržu filtra likvidācija.....	37
Reģenerējami smaržu filtri	38
Klientu apkalpošanas dienests	39
Kontaktinformācija traucējumu gadījumā.....	39
Identifikācijas datu plāksnītes novietojums	39
Garantija	39
Uzstādīšana	40
Pirms uzstādīšanas	40
Montāžas ieteikumi	40
Uzstādīšanai izmantojamie materiāli	40
Uzstādīšanas materiāli cirkulācijas režīmam	41
Citi uzstādīšanas materiāli.....	41
Iekārtas izmēri	42
Attālums starp gatavošanas virsmu un tvaiks nosūcēju (S)	44
Gaisa izplūdes caurule	45
Pretvārsts	46
Ūdens kondensāts	46
Trokšņa slāpētājs.....	47
Elektrotīkla pieslēgums.....	48
Tehniskie dati	49
Atsevišķi pasūtāmie piederumi cirkulācijas režīmam	49
Atbilstības deklarācija.....	49
Garantijas noteikumi	52

Drošības norādījumi un brīdinājumi

Šis tvaika nosūcējs atbilst noteiktajām drošības prasībām. Tomēr nepareiza lietošana var radīt traumas un materiālus zaudējumus.

Pirms tvaika nosūcēja ekspluatācijas uzsākšanas rūpīgi izlasiet lietošanas un montāžas instrukciju. Tajā ir sniegti svarīgi norādījumi par montāžu, drošību, lietošanu un apkopi. Tādējādi jūs pasargāsit sevi un nesabojāsit tvaika nosūcēju.

Saskaņā ar standartu IEC 60335-1 “Miele” norāda, ka nodaļa par iekārtas uzstādīšanu, kā arī norādījumi par drošību un brīdinājumi ir obligāti jāizlasa un jāievēro.

“Miele” nevar uzņemties atbildību par zaudējumiem, kas ir radušies šo norādījumu neievērošanas dēļ.

Saglabājiet lietošanas un montāžas instrukciju un nododiet to kopā ar iekārtu, ja mainās tās īpašnieks.

Paredzētā izmantošana

- ▶ Šis tvaika nosūcējs ir paredzēts lietošanai mājāsaimniecībā un mājāsaimniecības apstākļiem pielīdzināmās uzstādīšanas vietās.
- ▶ Tas nav paredzēts izmantošanai ārpus telpām.
- ▶ Lietojiet tvaika nosūcēju tikai mājāsaimniecības vajadzībām — ēdiena gatavošanas laikā radušos garaiņu nosūkšanai un attīrīšanai. Nekādi citi lietošanas veidi nav pieļaujami.

▶ Personas, kuras savu fizisko, uztveres vai garīgo spēju, kā arī pieredzes trūkuma vai nezināšanas dēļ nespēj droši lietot tvaika nosūcēju, nedrīkst to izmantot bez uzraudzības.

Šīs personas drīkst lietot tvaika nosūcēju bez uzraudzības tikai tad, ja iekārtas darbība tām ir izskaidrota tā, lai lietošana būtu pilnīgi droša. Šīm personām ir jāpazīst un jāsaprot iespējamie draudi, ko var izraisīt nepareiza iekārtas lietošana.

Bērni un sadzīves tehnika

▶ Bērni līdz 8 gadu vecumam nedrīkst atrasties tvaika nosūcēja tuvumā bez pastāvīgas pieaugušo uzraudzības.

▶ Bērni no 8 gadu vecuma drīkst lietot tvaika nosūcēju bez pieaugušo uzraudzības tikai tad, ja viņiem ir izskaidrotas visas darbības ar tvaika nosūcēju tā, lai tā lietošana būtu pilnīgi droša. Bērniem ir jāzina un jāsaprot, kādu bīstamību var radīt nepareiza lietošana.

▶ Bērni nedrīkst tīrīt tvaika nosūcēju vai veikt tā apkopi bez uzraudzības.

▶ Pieskatiet bērnus, ja viņi uzturas tvaika nosūcēja tuvumā. Nekad neļaujiet bērniem spēlēties ar tvaika nosūcēju.

▶ Gatavošanas virsmu apgaismojuma spuldžu gaisma ir ļoti intensīva.

It īpaši pieskatiet bērnus, lai viņi tieši nelūkotos uz apgaismojuma spuldzēm.

▶ Nosmakšanas risks! Bērni, spēlējoties ar iepakojuma materiālu (piemēram, plēvi), var tajā ietīties vai pārvilkēt to sev pār galvu un nosmakt. Glabājiet iepakojuma materiālu bērniem nepieejamā vietā.

Drošības norādījumi un brīdinājumi

Tehniskā drošība

- ▶ Nepareizi veikta iekārtas uzstādīšana, apkope vai remonts var izraisīt ļoti bīstamas situācijas un apdraudēt iekārtas lietotāju. Iekārtas uzstādīšanu, apkopi vai remontu drīkst veikt tikai uzņēmuma “Miele” pilnvaroti speciālisti.
 - ▶ Tvaika nosūcēja bojājumi var radīt draudus jūsu drošībai. Pārbaudiet, vai iekārtai nav redzamu bojājumu. Nekad nelietojiet bojātu tvaika nosūcēju.
 - ▶ Tvaika nosūcēja elektrodrošība tiek garantēta tikai tad, ja tas ir pievienots zemējuma sistēmai, kas ir uzstādīta atbilstoši spēkā esošajiem normatīviem. Šīm pamata drošības prasībām ir jābūt izpildītām. Ja rodas šaubas, ļaujiet, lai elektroinstalāciju pārbauda kvalificēts elektriķis.
 - ▶ Ir iespējama pagaidu vai ilglaicīga darbība no autonomas vai nesinhronizētas energoapgādes iekārtas (piemēram, autonomajiem tīkliem, dublējošajām sistēmām). Šādas darbības priekšnoteikums ir energoapgādes iekārtas atbilstība EN 50160 vai līdzīga standarta prasībām.
- Ēkas instalācijā un šajā “Miele” ierīcē paredzēto aizsardzības pasākumu funkcijas un darbības veids ir jānodrošina arī autonomā vai nesinhronā režīmā vai arī tie ir jāaizstāj ar līdzvērtīgiem pasākumiem attiecībā uz instalāciju. Tas ir aprakstīts, piemēram, jaunākajā VDE-AR_E 2510-2 laidienā.
- ▶ Lai pasargātu tvaika nosūcēju no bojājumiem, uz identifikācijas datu plāksnītes norādītajiem savienojuma parametriem (frekvencei un spriegumam) noteikti jāsakrīt ar elektrotīkla parametriem. Salīdziniet savienojuma parametrus pirms pieslēgšanas. Ja rodas šaubas, konsultējieties ar elektrotehnikas speciālistu.
 - ▶ Sadalītāji vai pagarinātāji nesniedz nepieciešamo drošību (ugunsbīstamība). Neizmantojiet tos tvaika nosūcēja pieslēgšanai pie elektrotīkla.

Drošības norādījumi un brīdinājumi

- ▶ Lai garantētu drošu tvaika nosūcēja darbību, tas jālieto tikai samontētā veidā.
- ▶ Šo tvaika nosūcēju nedrīkst lietot nestacionārās uzstādīšanas vietās (piemēram, uz kuģiem).
- ▶ Pieskaršanās zem sprieguma esošiem iekārtas savienojumiem, kā arī elektriskās un mehāniskās uzbūves modificēšanas mēģinājumi apdraud lietotāju un var izraisīt tvaika nosūcēja darbības traucējumus.
Atveriet iekārtas korpusu tikai tik daudz, cik ir paredzēts montāžas un tīrīšanas norādēs. Nekad neatveriet citas korpusa daļas.
- ▶ Ja tvaika nosūcēja remontu neveic uzņēmuma “Miele” pilnvarots klientu apkalpošanas dienesta speciālists, garantijas prasība tiek anulēta.
- ▶ Bojātu barošanas kabeli drīkst nomainīt tikai kvalificēts speciālists.
- ▶ Apgaismojuma gaismas ķermenis ir cieši nostiprināts. Nomainītu drīkst veikt tikai “Miele” pilnvarots speciālists vai “Miele” Klientu apkalpošanas dienests.
- ▶ Uzstādīšanas un apkopes, kā arī remonta darbu laikā tvaika nosūcējam jābūt atvienotam no elektrotīkla. Iekārta ir atvienota no elektrotīkla tikai tad, ja:
 - elektroinstalācijas drošinātāji ir izslēgti vai
 - elektroinstalācijas skrūvējamie drošinātāji ir pilnībā izskrūvēti, vai
 - kontaktdakša (ja tāda ir) ir atvienota no kontaktligzdas. Atvienojot jāsatver kontaktdakšas korpuss, nevis vads.

Drošības norādījumi un brīdinājumi

Lietošana vienlaikus ar telpas gaisu izmantojošu kurtuvi



⚠ Degšanas procesā radušās gāzes var izraisīt saindēšanos. Vienlaikus lietojot tvaika nosūcēju un kurtuvi, kas atrodas tajā pašā telpā vai izmanto šīs telpas gaisu, jāievēro vislielākā piesardzība. Kurtuves, kas degšanas procesam izmanto telpas gaisu, to izsūc no attiecīgās telpas un, izmantojot izplūdes gāzu sistēmas (piemēram, dūmvadu), izvada izplūdes gāzes ārā. Telpas gaisu izmantojošās kurtuves var būt ar gāzi, šķidro kurināmo, malku vai oglēm darbināmas apkures iekārtas, caurplūdes sildītāji, ūdens sildītāji, plītis vai cepeškrāsnis.

Tvaika nosūcējs izsūc gaisu no virtuves un blakus esošajām telpām. Tas attiecas uz šādiem izmantošanas veidiem:

gaisa novadīšanas režīms;

gaisa cirkulācijas režīms ar ārpus telpas ierīkotu recirkulācijas gaisa kameru.

Ja gaisa pievade ir nepietiekama, rodas pazemināts spiediens. Kurtuve saņem pārāk maz gaisa, kas ir nepieciešams degšanas procesam. Degšanas process tiek ierobežots.

Toksiskas dūmgāzes no dūmvada vai dūmgāzu novadīšanas kanāla var nonākt atpakaļ dzīvojamās telpās.

Tas ir bīstami dzīvībai.

Drošības norādījumi un brīdinājumi

Drošību var garantēt, ja tvaika nosūcēja un kurtuves, kas izmanto telpas gaisu, vienlaicīgas darbības laikā telpā vai vienas ventilācijas sistēmas ietvaros savienotajās telpās spiediena pazemināšanās nepārsniedz 4 Pa (0,04 mbar), tā nepieļaujot iespēju, ka kurtuves dūmgāzes tiks iesūktas atpakaļ telpā.

To var panākt, degšanas procesam nepieciešamo gaisu papildus pievadot pa nenoslēdzamām atverēm, piemēram, durvīs vai logos. Šajā gadījumā ir jānodrošina pietiekams gaisa ieplūdes atveres šķērsriezuma lielums. Tikai būvkonstrukcijā iestrādātā gaisa ieplūdes / izvades kārba parasti nevar nodrošināt pietiekamu gaisa pievadi.

Novērtējot nepieciešamo gaisa ieplūdes apjomu, vienmēr ir jāņem vērā visas dzīvokļa kopējai ventilācijas sistēmai pievienotās telpas. Šajā jautājumā varat konsultēties ar skursteņslauķu dienestu.

Ja tvaika nosūcēju lieto gaisa cirkulācijas režīmā, kad gaiss tiek novadīts atpakaļ tajā pašā telpā, tā vienlaicīga lietošana ar telpas gaisu izmantojošu kurtuvi nerada nekādu risku.

Drošības norādījumi un brīdinājumi

Pareiza izmantošana

▶ Atklāta liesma rada ugunsgrēka risku.

Nekad nestrādājiēt ar atklātu liesmu zem tvaika nosūcēja. Piemēram, ir aizliegta ēdienu gatavošana ar flambēšanas metodi vai grilēšana uz atklātas liesmas. Ieslēgtais tvaika nosūcējs var iesūkt liesmas filtrā. Nogulsņējušies tauki var aizdegties.

▶ Ūdens kondensāts var izraisīt tvaika nosūcēja koroziju.

Vienmēr, kad lietojat gatavošanas virsmu, ieslēdziet tvaika nosūcēju, lai ūdens kondensāts nevarētu uzkrāties.

▶ Pārkarsusi eļļa vai tauki var pašaiizdegties un tādējādi aizdedzināt tvaika nosūcēju.

Gatavojot ēdienus eļļā un taukos, neatstājiēt katlus, pannas un fritēšanas ierīces bez uzraudzības. Tāpēc arī grilēt ar elektriskās grilēšanas ierīcēm drīkst, tikai pastāvīgi kontrolējiot ierīces darbību.

▶ Tauku un neīirumu nogulsnes mazina tvaika nosūcēja darbības efektivitāti.

Lai nodrošinātu tvaika attīrīšanu, nekad nelietojiēt tvaika nosūcēju bez tauku filtriem.

▶ Ņemiet vērā, ka tvaika nosūcējs ēdiena gatavošanas laikā izplūstošā siltuma iedarbībā var spēcīgi sakarst.

Korpusam un tauku filtram drīkst pieskarties tikai tad, kad tvaika nosūcējs ir atdzisis.

Atbilstoša uzstādīšana

- ▶ Ņemiet vērā savas plīts ražotāja norādījumus par to, vai ir atļauta ekspluatācija apvienojumā ar tvaika nosūcēju.
- ▶ Tvaika nosūcēju nedrīkst uzstādīt virs iekārtām, kas darbojas ar cieto kurināmo.
- ▶ Tvaika nosūcēju nedrīkst uzstādīt virs gāzes plīts virsmas.
- ▶ Ja atstatums starp ēdiena gatavošanas iekārtu un tvaika nosūcēju ir pārāk mazs, tas var radīt tvaika nosūcēja bojājumus. Ja ēdiena gatavošanas iekārtas ražotājs nav noteicis, ka drošībai ir nepieciešams lielāks atstatums, starp gatavošanas iekārtas virsmu un tvaika nosūcēja apakšējo malu nodrošiniet sadaļā “Uzstādīšana” norādīto atstatumu. Ja zem tvaika nosūcēja tiek izmantotas dažādas gatavošanas iekārtas, kam ir nepieciešami dažādi drošības atstatumi, ir jāievēro lielākais norādītais drošības atstatums.
- ▶ Piestiprinot tvaika nosūcēju, jāņem vērā informācija nodaļā “Uzstādīšana”.
- ▶ Detaļām var būt asas malas un ar tām var savainoties. Montāžas laikā valkājiet cimdus, kas pasargā no sagriešanās.
- ▶ Gaisa izplūdes kanāla ierīkošanai drīkst izmantot tikai no nedegoša materiāla izgatavotas caurules vai šļūtenes. Tās var iegādāties specializētajos veikalos vai klientu apkalpošanas dienestā.
- ▶ Gaisu nedrīkst novadīt ne ekspluatācijā esošā dūmu vai dūmgāzu novadīšanas kanālā, ne ventilācijas šahtā, kas ir paredzēta gaisa novadīšanai no telpām, kurās ir uzstādītas kurtuves.
- ▶ Ja gaisa izvadei lieto vairs neizmantotu dūmu vai dūmgāzu novadīšanas kanālu, ņemiet vērā atbildīgo iestāžu izdotos noteikumus.

Tīrīšana un kopšana

- ▶ Veicot tīrīšanu neatbilstoši norādījumiem, kas ir sniegti šajā lietošanas instrukcijā, rodas ugunsgrēka risks.

Drošības norādījumi un brīdinājumi

▶ Tvaiks no tvaika tīrītāja var iekļūt iekārtas elektriskajās daļās un izraisīt īsslēgumu.

Tvaika nosūcēja tīrīšanai nekādā gadījumā neizmantojiet ierīces, kas darbojas ar tvaika strūklu.

Piederumi un rezerves daļas

▶ Lietojiet tikai oriģinālos “Miele” piederumus. Ja iekārtā ir uzstādītas vai iebūvētas nepiederīgas daļas, garantija un / vai ražotāja atbildība par izstrādājumu tiek anulēta.

▶ “Miele” garantē atbilstību drošības prasībām tikai tad, ja tiek izmantotas oriģinālās rezerves daļas. Bojātās detaļas drīkst nomainīt tikai ar “Miele” oriģinālajām rezerves daļām.

▶ “Miele” garantē funkcijas nodrošinošo rezerves daļu piegādi līdz 15 gadiem, bet vismaz 10 gadus pēc jūsu tvaika nosūcēja sērijveida ražošanas pārtraukšanas.

Iepakojuma utilizācija

Iepakojums kalpo pārvietošanai un pašā iekārtu bojājumiem pārvadāšanas laikā. Iepakojuma materiāli ir izraudzīti, ņemot vērā vides aizsardzības un materiālu utilizācijas prasības, tāpēc tos kopumā var atkārtoti pārstrādāt.

Iepakojuma atkārtota iekļaušana materiālu apritē ļauj taupīt izejvielas. Atkarībā no materiāla izmantojiet īpašas izejvielu krātuves un nodošanas iespējas. Transportēšanas iepakojumu pieņem "Miele" specializētais tirgotājs.

Nolietotās iekārtas utilizācija

Elektriskās un elektroniskās ierīces bieži satur vērtīgus materiālus. Tās satur arī noteiktas vielas, maisījumus un detaļas, kas bija nepieciešamas to darbībai un drošībai. Ja šie materiāli nokļūst sadzīves atkritumos vai ar tiem rīkojas neatbilstoši, tie var kaitēt cilvēku veselībai un videi. Tāpēc nekādā gadījumā nepieļaujiet nolietotās iekārtas nokļūšanu sadzīves atkritumos.



Nododiet to utilizācijai vietējās pašvaldības, specializētā tirgotāja vai "Miele" ierīkotajā oficiālajā elektrisko un elektronisko ierīču bezmaksas savākšanas un pieņemšanas punktā. Saskaņā ar likumu jūs atbildat par iespējamo personas datu dzēšanu no utilizācijai paredzētās likvidējamās iekārtas. Atbilstoši likumdošanas aktiem jūsu pienākums ir ņemt nolietotās baterijas un akumulatorus, kas nav nedalāmi savienoti ar iekārtu, kā arī lampas, kuras ir iespējams izņemt, nebojājot tās. Nododiet šīs detaļas atbilstošā savākšanas vietā, kur tās var nodot bez atlīdzības. Lūdzu, nodrošiniet, lai likvidējamā iekārta līdz aiztransportēšanas brīdim tiktu uzglabāta bērniem nepieejamā vietā.

Tvaika nosūcēja pārskats

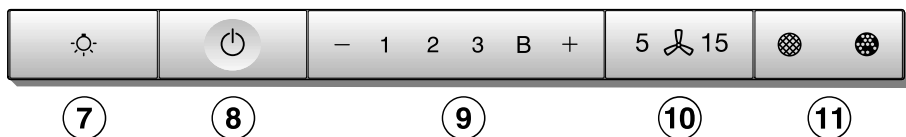
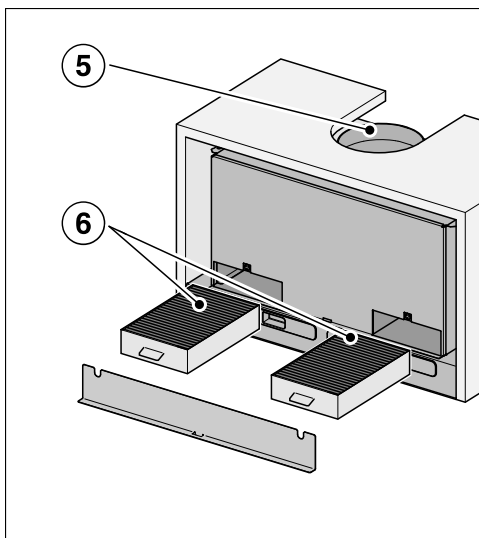
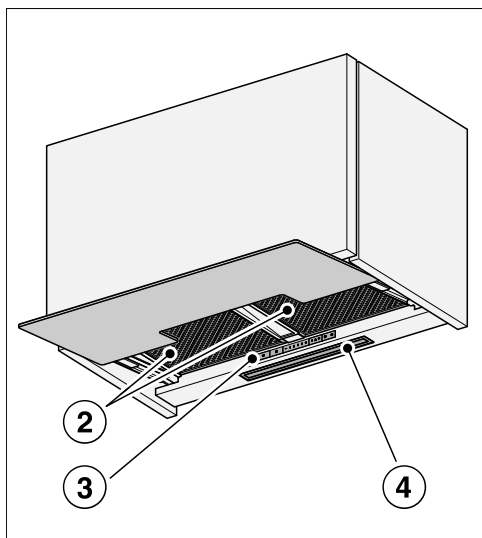
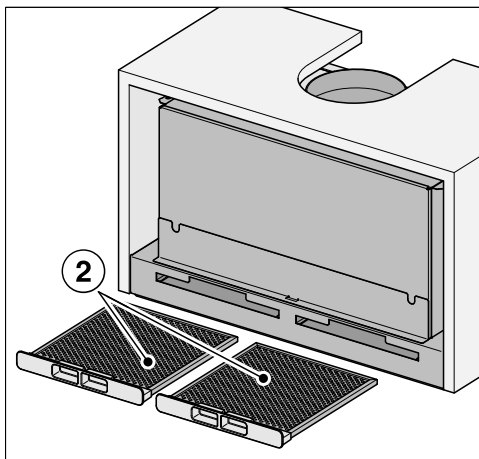
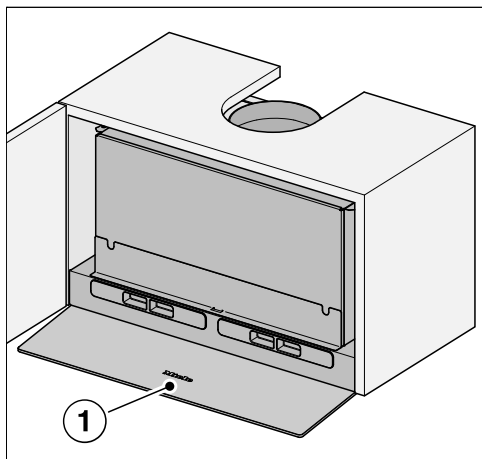

- ① Izvelkams nosūcēja pārsegs
- ② Tauku filtrs
- ③ Vadības elementi
- ④ Gatavošanas virsmas apgaismojums
- ⑤ Gaisa izplūdes tīscaurule
- ⑥ Smaržu filtrs
Vienreizlietojams vai reģenerējams smaržu filtrs
Papildus iegādājams piederums cirkulācijas režīmam
- ⑦ Gatavošanas virsmas apgaismojuma ieslēgšanas, izslēgšanas un spilgtuma samazināšanas taustiņš
- ⑧ Ventilatora ieslēgšanas un izslēgšanas taustiņš
- ⑨ Ventilatora jaudas iestatīšanas taustiņi
- ⑩ Pēcdarbības funkcijas taustiņš
- ⑪ Darba stundu skaitītāja taustiņš

Funkciju apraksts

Atkarībā no modeļa tvaika nosūcējam ir iespējamas turpmāk minētās funkcijas.

Gaisa novadīšanas režīms



daib094a

Iekārtā iesūktais gaiss tiek attīrīts tauku filtrā un izvadīts no ēkas.

Gaisa cirkulācijas režīms

(tikai ar pārbūves komplektu un smaržu filtru, kas jāiegādājas papildus; skat. nodaļu "Tehniskie parametri")





daib094b

Iekārtā iesūktais gaiss tiek attīrīts gan tauku filtrā, gan papildus – arī smaržu filtrā. Pēc tam gaiss tiek ievadīts atpakaļ virtuvē.



Gaisa novadīšanas vai gaisa cirkulācijas režīma izvēle

Tvaika nosūcējs ir piemērots darbam gaisa novadīšanas un gaisa cirkulācijas režīmā. Ventilatora jauda tiek pielāgota izvēlētajam darbības režīmam. Rūpnīcā ir iestatīts gaisa cirkulācijas režīms. Darbam gaisa novadīšanas režīmā tvaika nosūcējs ir jāiestata.

Gaisa novadīšanas režīmu iestata, deaktivējot smaržu filtra(-u) darba stundu skaitītāju.

- Izslēdziet ventilatoru un apgaismojumu.
- Vienlaikus nospiediet taustiņu “+” un darba stundu taustiņu  .

Mirgo smaržu filtra simbols  un viens no ventilatora jaudas pakāpes indikatoriem.

- Spiediet taustiņu “+”, līdz sāk mirgot indikators **B**.
- Apstipriniet iestatījumu ar darba stundu skaitītāja taustiņu  .

Visas kontrollampīņas nodziest.

Gaisa novadīšanas režīms ir iestatīts.

Ja apstiprināšana netiek veikta 4 minūtēs, tiek saglabāts iepriekšējais iestatījums.

“Miele@home” ierīkošana

Priekšnosacījums:

- WLAN bezvadu lokālais tīkls;
- “Miele” lietotne;
- “Miele” lietotāja konts. Lietotāja kontu var izveidot, izmantojot “Miele” lietotni.

Jūsu tvaika nosūcējs ir aprīkots ar integrētu bezvadu lokālā tīkla moduli. Savienojiet tvaika nosūcēju ar mājas bezvadu lokālo tīklu. Pēc tam tvaika nosūcēju var vadīt ar “Miele” lietotni.

Ja “Miele” plīts virsma ir iekļauta arī mājas bezvadu lokālajā tīklā (WLAN), varat automātiski vadīt tvaika nosūcēju, izmantojot “Con@ctivity” funkciju.

Pārliedzinieties, ka tvaika nosūcēja uzstādīšanas vietā ir pietiekami spēcīgs jūsu bezvadu lokālā tīkla signāls.

Savienojumu ar mājas WLAN bezvadu lokālo tīklu var izveidot ar lietotni “Miele” vai WPS.

Ekspluatācijas sākšana

“Miele@home” pieejamība

“Miele” lietotnes izmantošana ir atkarīga no “Miele@home” pakalpojuma pieejamības jūsu valstī.

“Miele@home” pakalpojums nav pieejams katrā valstī.

Informāciju par pieejamību var iegūt tīmekļa vietnē www.miele.com.

Programma “Miele”

Programmu “Miele” var bez maksas lejupielādēt “Apple App Store®” vai “Google Play Store™”.



Savienojums, izmantojot lietotni

Tīkla savienojumu var izveidot, izmantojot programmu “Miele”.

- Instalējiet programmu “Miele” savā mobilajā galierīcē.

Lai reģistrētos, ir nepieciešama:

1. jūsu WLAN bezvadu lokālā tīkla parole;
2. jūsu tvaika nosūcēja parole.



Tvaika nosūcēja parole ir pēdējie deviņi sērijas numura cipari, kas atrodas uz identifikācijas datu plāksnītes.

Identifikācijas datu plāksnīte atrodas uz iekārtas korpusa un tai var piekļūt, noņemot smaržu filtru nodalījuma vāku.



- Sāciet iekārtas reģistrācijas procesu lietotnē. Veiciet nepieciešamās reģistrācijas darbības.

Pēc uzaicinājuma aktivēt tvaika nosūcēja bezvadu lokālo tīklu rīkojieties, kā norādīts turpmāk.

- Izslēdziet tvaika nosūcēju.



- Turiet nospiestu taustiņu “+”.



- Vienlaikus nospiediet apgaismojuma taustiņu ☀.

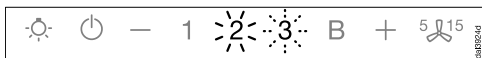

Indikators **2** deg nepārtraukti, **3** mirgo.

Turpmākajās divās minūtēs tvaika nosūcējs ir gatavs savienojumam.

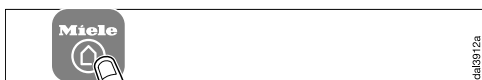

- Veiciet nākamās programmā norādītās darbības.

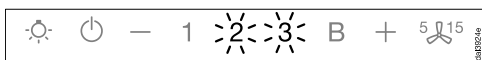

Pēc sekmīgas savienojuma izveides **2** un **3** deg nepārtraukti.



- Izeijiet no tvaika nosūcēja savienojuma režīma, nospiežot pēcdarbības taustiņu 5 15.

Tagad tvaika nosūcēju var vadīt ar lietotnes palīdzību.

Savienojums, izmantojot WPS

Jūsu bezvadu lokālā tīkla maršrutētājam jābūt iespējotai WPS (WiFi Protected Setup) opcijai.

- Izslēdziet tvaika nosūcēju.



- Turiet nospiestu taustiņu “+”.



- Vienlaikus nospiediet apgaismojuma taustiņu ☀.

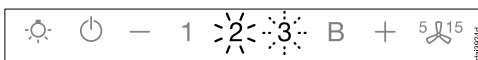

Indikators **2** deg nepārtraukti, **3** mirgo.

Bezvadu lokālā tīkla savienojums vienlaikus jāaktivē gan tvaika nosūcējam, gan jūsu WPS maršrutētājam.

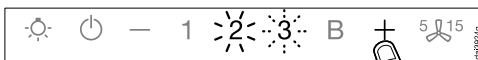

- Pēc dažām sekundēm nospiediet tvaika nosūcēja taustiņu “+”.

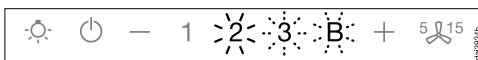

Pēc īsa brīža **2** deg nepārtraukti, **3** un **B** mirgo.

Tvaika nosūcējs turpmāko divu minūšu laikā ir gatavs savienojumam.

Ekspluatācijas sākšana



- Aktivējiet WPS savienojumu savam bezvadu lokālā tīkla maršrutētājam.

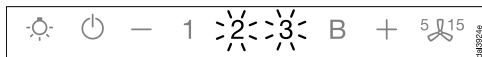

Pēc sekmīgas savienojuma izveides **2** un **3** deg nepārtraukti.



- Izejiet no tvaika nosūcēja savienojuma režīma, nospiežot pēcdarbības taustiņu 

Tagad tvaika nosūcēju var vadīt ar lietotnes palīdzību.

Ja savienojumu neizdodas izveidot, iespējams, WPS opcija maršrutētājā nav aktivēta pietiekami ātri. Atkārtojiet iepriekš minētās darbības vēlreiz.

Ieteikums: Ja jūsu bezvadu lokālā tīkla maršrutētājam nav WPS opcijas, pievienošanai izmantojiet programmu “Miele@home”.

Bezvadu lokālā tīkla reģistrācijas atteikšana (rūpnīcas iestatījuma atjaunošana)

Lai izveidotu jaunu bezvadu lokālā tīkla savienojumu, vispirms jāpārtrauc esošais bezvadu lokālā tīkla savienojums.

- Izslēdziet tvaika nosūcēju.



- Turiet nospiestu taustiņu “—”.



- Vienlaikus pieskarieties apgaismojuma taustiņam 

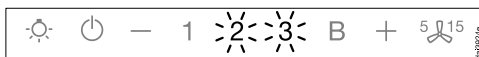

Ja iepriekš ir izveidots bezvadu lokālā tīkla savienojums, **2** un **3** deg nepārtraukti.

Tvaika nosūcējs turpmākajās divās minūtēs ir gatavs savienojuma pārtraukšanai.



- Pieskarities taustiņam “—”.

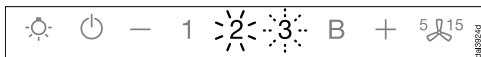

- 2 deg nepārtraukti un 3 mirgo.

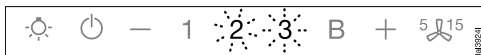

- Pēc dažām sekundēm sāk mirgot 2 un 3. Savienojums ir pārtraukts.



- Izejiet no tvaika nosūcēja reģistrācijas atteikšanas režīma, nospiežot pēcdarbības taustiņu 5 15.

Bezvadu lokālā tīkla savienojums ir pārtraukts. Var izveidot jaunu savienojumu.

“Con@ctivity” ierīkošana

“Con@ctivity” funkcija nodrošina tiešu saziņu starp “Miele” elektrisko plīts virsmu un “Miele” tvaika nosūcēju. Izmantojot šo funkciju, tvaika nosūcēja darbību var vadīt automātiski atkarībā no “Miele” elektriskās plīts virsmas darbības statusa.

- Ieslēdzot gatavošanas virsmu, tiek automātiski ieslēgts gatavošanas virsmas apgaismojums un pēc neilga laika arī tvaika nosūcēja ventilators.
- Gatavošanas laikā tvaika nosūcējs automātiski nosaka nepieciešamo ventilatora jaudas pakāpi. Ventilatora jaudas pakāpe ir atkarīga no ieslēgto gatavošanas virsmu skaita un izvēlētajām gatavošanas jaudas pakāpēm.
- Kad gatavošana ir pabeigta, ventilators un plīts virsmas apgaismojums pēc iepriekš iestatīta pēcdarbības laika automātiski izslēdzas.

Plašāku informāciju par šo funkciju skatiet nodaļā “Lietošana”.

Ekspluatācijas sākšana

“Con@ctivity”, izmantojot mājas bezvadu lokālo tīklu (“Con@ctivity 3.0”)

Priekšnosacījums:

- mājas WLAN bezvadu lokālais tīkls;
- “Miele” plīts virsma ar iespējotu bezvadu lokālo tīklu.

- Iekļaujiet tvaika nosūcēju un plīts virsmu mājas bezvadu lokālajā tīklā (skatīt apakšodaļu ““Miele@home” ierīkošana”).

“Con@ctivity” funkcija tiek aktivēta automātiski.

“Con@ctivity”, izmantojot tiešo bezvadu lokālo tīkla savienojumu (“Con@ctivity 3.0”)

Priekšnosacījums:

- “Miele” plīts virsma ar iespējotu bezvadu lokālo tīklu.

Ja jums nav mājas tīkla, varat izveidot tiešu savienojumu starp plīts virsmu un tvaika nosūcēju.

Savienojuma izveide ir aprakstīta plīts virsmas lietošanas instrukcijā.

Turpmāk ir vēlreiz sīki aprakstītas ar tvaika nosūcēju veicamās darbības.

- Izslēdziet tvaika nosūcēju.



- Turiet nospiestu taustiņu “+”.



- Vienlaikus nospiediet taustiņu “—”.

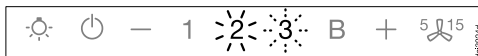

Indikators **2** deg nepārtraukti, **3** mirgo.

Turpmākajās divās minūtēs tvaika nosūcējs ir gatavs savienojumam.

- Aktivējiet bezvadu lokālā tīkla savienojumu plīts virsmai. Plašāku informāciju skatiet plīts virsmas lietošanas instrukcijā.

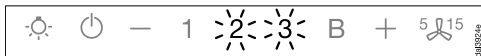

Pēc sekmīgas savienojuma izveides **2** un **3** deg nepārtraukti.



- Izejiet no tvaika nosūcēja savienojuma režīma, nospiežot pēcdarbības taustiņu $5 \text{ } \updownarrow^{15}$.

“Con@ctivity” funkcija ir aktivēta.

Ja pastāv tiešais WLAN bezvadu lokālā tīkla savienojums, plīts virsmu un tvaika nosūcēju nevar pievienot mājas tīklam. Ja vēlaties izveidot to vēlāk, vispirms jāpārtrauc tiešais bezvadu lokālā tīkla savienojums starp plīts virsmu un tvaika nosūcēju (skatīt apakšnodaļu “Bezvadu lokālā tīkla reģistrācijas atteikšana”).

Savienošanas atkārtošana

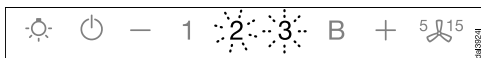

Ja savienojums nav iespējams, mirgo **2** un **3** vai arī tvaika nosūcējs pārtrauc procesu.

- Pārtrauciet savienojumu pie tvaika nosūcēja (skatiet nodaļu “Bezvadu lokālā tīkla atteikšana”) un pie plīts virsmas.
- Atkārtojiet savienošanu.

Lietošana (automātiskā darbība)

Ja “Con@ctivity” funkcija ir aktivēta, tvaika nosūcējs vienmēr darbojas automātiskajā režīmā (skatīt apakšnodaļu “Con@ctivity” ierīkošana”).

Ja vēlaties tvaika nosūcēju vadīt manuāli, ievērojiet nodaļas “Lietošana (manuālais režīms)” apakšnodaļā “Gatavošana bez “Con@ctivity” funkcijas” sniegtos norādījumus.

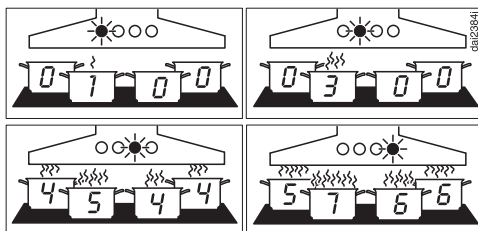

Ventilatora jaudas pakāpju no **1** līdz **B** piemēri

Gatavošana ar “Con@ctivity” funkciju (automātiskais režīms)

- Ieslēdziet gatavošanas virsmai jebkuru gatavošanas jaudas pakāpi.

Iedegas tvaika nosūcēja apgaismojums.

- Izbīdīet nosūcēja pārsegu.

Ventilators ieslēdzas **2.** jaudas pakāpē.

Gatavošanas laikā tvaika nosūcējs automātiski nosaka ventilatora jaudas pakāpi.

Noteicošā ir plīts virsmas kopējā ieslēgtā jauda, proti, ieslēgto gatavošanas virsmu skaits un izvēlētās jaudas pakāpes.

- Ja plīts virsmai tiek ieslēgta augstāka jaudas pakāpe vai tiek ieslēgtas vairākas gatavošanas virsmas, arī tvaika nosūcēja ventilatoram tiek ieslēgta augstāka jaudas pakāpe.
- Ja plīts virsmas jaudas pakāpe tiek samazināta vai kāda no gatavošanas virsmām tiek izslēgta, tiek pielāgota arī ventilatora jaudas pakāpe.

Reaģēšanas laiks

Tvaika nosūcējs reaģē ar laika aizkavi. Ir ņemts vērā, ka plīts virsmas gatavošanas jaudas pakāpes maiņa neizraisa tūlītēju izgarojumu apjoma samazināšanos vai palielināšanos.

Plīts virsma nosūta informāciju uz tvaika nosūcēju ar laika intervāliem, arī tāpēc tvaika nosūcējs var reaģēt ar laika aizkavi.

Tvaika nosūcējs reaģē pēc dažām sekundēm vai minūtēm.

Apcepšanas process

- Ieslēdziet augstāku plīts virsmas jaudas pakāpi, lai, piem., sakarsētu gatavošanai paredzētos traukus pirms cepšanas. Kad ir pagājušas 10 sekundes līdz 4 minūtes, atkal ieslēdziet zemāku jaudas pakāpi (60 sekundes līdz 5 minūtes “Highlight” plīts virsmai).

Tvaika nosūcējs identificē cepšanas procesu.

Tvaika nosūcējs ieslēdzas un pēc plīts virsmas jaudas pakāpes samazināšanas pārslēdzas uz 3. jaudas pakāpi, un turpina darboties šajā ventilatora jaudas pakāpē apmēram 5 minūtes.

Pēc tam ventilatora jaudas pakāpi turpina noteikt “Con@ctivity” funkcija.

Manuāli citu ventilatora jaudas pakāpi var ieslēgt arī agrāk.

Izslēgšana

- Izslēdziet visas gatavošanas virsmas.

Dažu turpmāko minūšu laikā tvaika nosūcēja ventilatora jauda pakāpeniski samazināsies, līdz ventilators izslēgsies.

Tādējādi virtuves gaiss tiek attīrīts no atlikušajiem garaiņiem un aromātiem.

- Ventilators uzreiz pārslēdzas no intensīvās darbības pakāpes uz 3. jaudas pakāpi.
- Ja ventilators darbojas ar 3. jaudas pakāpi, aptuveni pēc 1 minūtes tas pārslēgsies uz 2. jaudas pakāpi.
- No 2. jaudas pakāpes ventilators pēc 2 minūtēm pārslēgsies uz 1. pakāpi.
- Pēc 2 minūšu ilgas darbības ar 1. pakāpes jaudu ventilators izslēgsies.
- Pēc 30 sekundēm izslēgsies gatavošanas virsmu apgaismojums.

Gatavošanas process ir beidzies.

Ja nosūcēja pārsegs tiek atstāts izvilkta pozīcijā, ieslēdzot plīts virsmu, automātiski ieslēdzas tvaika nosūcējs.

Dažas sekundes pēc plīts virsmas ieslēgšanas ieslēdzas ventilators, vispirms īslaicīgi **2.** jaudas pakāpē, uzreiz pēc tam **1.** jaudas pakāpē. Turpmākā darbība notiek automātiski.

Lietošana (automātiskā darbība)

Īslaicīga automātiskās darbības pārtraukšana

Gatavošanas laikā tvaika nosūcēja automātisko darbību īslaicīgi pārtrauc šādi:

- manuāli izvēlieties citu ventilatora jaudas pakāpi vai
- manuāli izslēdziet tvaika nosūcēju, vai
- aktivizējiet tvaika nosūcēja pēcdarbības funkciju . Pēc iestatītā pēcdarbības laika beigām ventilators izslēgsies, bet apgaismojums paliks ieslēgts.

Tagad tvaika nosūcēja funkcijas ir ieslēdzamas manuāli (skatiet nodaļu "Apkalpošana (manuālais režīms)").

Automātiskās darbības atjaunošana

Tvaika nosūcēja automātiskā darbība atjaunojas šādos gadījumos:

- pēc manuālas ventilatora jaudas pakāpes iestatīšanas aptuveni 5 minūtes netiek veiktas nekādas tvaika nosūcēja vadības darbības vai
- manuāli iestatītā ventilatora jaudas pakāpe atbilst automātiski izvēlētajai jaudas pakāpei, vai
- tvaika nosūcēja ventilators un plīts virsma ir izslēgta vismaz 30 sekundes.

Atkārtoti ieslēdzot plīts virsmu, automātiskā darbība atsākas.

Varat manuāli vadīt tvaika nosūcēju visa gatavošanas procesa laikā.

- **Pirms** plīts virsmas ieslēgšanas ieslēdziet tvaika nosūcēja ventilatoru.

Ja pēc gatavošanas beigām tvaika nosūcējs un plīts virsma ir izslēgta vismaz 30 sekundes, atkārtoti ieslēdzot plīts virsmu, automātiskā darbība atsākas.

Gatavošana bez “Con@ctivity” funkcijas (manuālā darbība)

Tvaika nosūcēja vadība jāveic manuāli šādos gadījumos:

- nav aktivēta “Con@ctivity” funkcija;
- “Con@ctivity” funkcija ir īslaicīgi deaktivēta (skatīt nodaļas “Lietošana (automātiskais režīms)” apakšnodaļu “Īslaicīga automātiskās darbības pārtraukšana”).

Ventilatora ieslēgšana

Ieslēdziet ventilatoru, tiklīdz sākat gatavot ēdienu. Tādējādi gatavošanas procesā radušies tvaiki tiek iesūkti jau no paša sākuma.

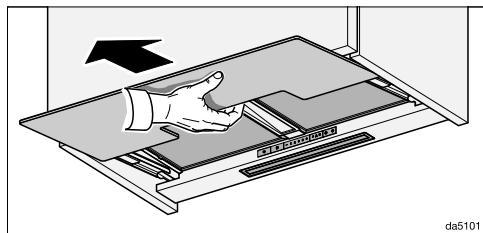

- Izbīdīet nosūcēja pārsegu. Lai nodrošinātu optimālu atsūkšanu un ierobežotu trokšņu līmeni, izvelciet nosūcēja pārsegu pilnībā.

Ventilators ieslēdzas jaudas pakāpē **2**.

Jaudas pakāpes izvēle

Lai pielāgotu virsmā integrētā tvaika nosūcēja darbību nelielam līdz lielam tvaika un aromātu izdalīšanās apjomam, ir pieejamas jaudas pakāpes no **1** līdz **3**.

Ja gatavošanas laikā īslaicīgi, piemēram, apcepot ēdienu, tvaiks un aromāts izplatās pastiprināti, varat izvēlēties intensīvās darbības pakāpi **B**.

- Nospiežot taustiņu “-” vai “+”, izvēlieties vēlamo jaudas pakāpi.

Intensīvās darbības pakāpes atslēgšana

Ja ir aktivēta jaudas pārvaldības sistēma (iepriekš iestatīta), pēc 5 minūtēm ventilators automātiski pārslēdzas darbībai **3**. jaudas pakāpē.

Pēcdarbības laika izvēle

Ļaujiet ventilatoram darboties arī dažas minūtes pēc ēdiena pagatavošanas. Virtuves gaiss tiek attīrīts no atlikušajiem garšvielām un aromātiem.



Tiek novērsta palieku veidošanās tvaika nosūcējā un to izraisītie aromāti.

Pēcdarbības funkcija nodrošina automātisku ventilatora izslēgšanos pēc iepriekš iestatītā laika beigām.

- Kad ēdiena gatavošana ir pabeigta un ventilators ir ieslēgts, nospiediet pēcdarbības taustiņu $\text{5} \text{ } \text{15}$:

- 1 reizi: ventilators izslēgsies pēc 5 minūtēm (**5** izgaismots);
- 2 reizes: ventilators izslēgsies pēc 15 minūtēm (**15** izgaismots);

Lietošana (manuālā darbība)

- ja pēcdarbības taustiņu  nospiedīsiet vēlreiz, ventilators paliks ieslēgts ( nodziest).

Ventilatora izslēgšana

- Iebīdiat nosūcēja pārsegu.

Nākamajā nosūcēja pārsega izvilkšanas reizē ventilators atkal sāks darbību 2. jaudas pakāpē.



- Vai arī izslēdziet ventilatoru ar ieslēgšanas / izslēgšanas taustiņu .

Simbols  nodziest.

Gatavošanas virsmas apgaismojuma ieslēgšana / izslēgšana / spilgtuma mazināšana

- Gatavošanas virsmas apgaismojumu var ieslēgt un izslēgt, izbīdot un iebīdot nosūcēja pārsegu vai nospiežot apgaismojuma taustiņu .

Apgaismojums ieslēdzas ar maksimālo spilgtumu.

- Kad apgaismojums ir ieslēgts, turiet nospiestu apgaismojuma taustiņu . Apgaismojuma spilgtums mazinās, līdz taustiņš tiek atlaists.
- Ja vēlreiz nospiedīsiet un turēsiet apgaismojuma taustiņu , spilgtums palielināsies, līdz taustiņš tiks atlaists.



Jaudas pārvaldība

Tvaika nosūcējs ir aprīkots ar jaudas pārvaldības sistēmu. Jaudas pārvaldības sistēma nodrošina elektroenerģijas taupīšanu. Tā nodrošina ventilatora automātisku pārslēgšanos un apgaismojuma izslēgšanu.

- Ja ir iestatīta ventilatora intensīvās darbības pakāpe, pēc 5 minūtēm tas automātiski tiek pārslēgts uz 3. jaudas pakāpi,
- No 3., 2. vai 1. ventilatora darbības pakāpes pēc 2 stundām tas ar 30 minūšu intervāliem tiek pārslēgts uz nākamā zemāko pakāpi un pēc tam izslēgts.
- Gatavošanas virsmas apgaismojums tiek automātiski izslēgts pēc 12 stundām.

Jaudas pārvaldības sistēmu var izslēgt. Ņemiet vērā, ka sistēmas izslēgšana var radīt lielāku elektroenerģijas patēriņu.

Jaudas pārvaldības sistēmas deaktivēšana / aktivēšana

- Izslēdziet ventilatoru un apgaismojumu.
- Spiediet pēcdarbības taustiņu  aptuveni 10 sekundes, līdz iedegas ventilatora jaudas pakāpes indikators **1**.
- Pēc tam citu pēc cita nospiediet:
 - apgaismojuma taustiņu ;
 - taustiņu “—” un pēc tam vēlreiz
 - apgaismojuma taustiņu .

Ja jaudas pārvaldības sistēma ir aktivēta, indikatori **1** un **B** deg nepārtraukti. Ja tā ir deaktivēta, indikatori **1** un **B** mirgo.

- Lai deaktivētu jaudas pārvaldības sistēmu, nospiediet taustiņu “—”.

Indikatori **1** un **B** mirgo.

- Lai aktivētu, nospiediet taustiņu “+”.

Indikatori **1** un **B** deg nepārtraukti.



- Apstipriniet iestatījumu ar pēcdarbības taustiņu .

Visas kontrollampiņas nodziest.

Ja četrus minūšu laikā neapstiprināsiet iestatījumu, paliks spēkā vecais iestatījums.

Aizsargizslēgšana

Ja jaudas pārvaldības sistēma ir deaktivēta, ieslēgtais tvaika nosūcējs (ventilators un plīts virsmas apgaismojums) automātiski izslēdzas pēc 12 stundām.

- Lai to vēlreiz ieslēgtu, nospiediet ieslēgšanas / izslēgšanas taustiņu  vai apgaismojuma taustiņu .

Padomi enerģijas taupīšanai

Šis tvaika nosūcējs darbojas ļoti efektīvi un energoekonomiski. Jūs varat samazināt elektroenerģijas patēriņu turpmāk aprakstītajos veidos.



- Ēdiena gatavošanas laikā nodrošiniet virtuvē ventilāciju. Ja gaisa izplūdes laikā tvaika nosūcējā neieplūst pietiekami daudz gaisa, nosūcējs nedarbojas efektīvi un palielinās darbības trokšņi.
- Gatavošanai izmantojiet pēc iespējas zemāku jaudas pakāpi. Ja ēdienu gatavošanas procesā veidojas maz tvaika, tvaika nosūcējs darbojas ar zemāku jaudas pakāpi un patērē mazāk elektroenerģijas.
- Regulāri tīriet vai mainiet tvaika nosūcēja filtrus. Ļoti netīri filtri mazina nosūcēja veiktspēju, palielina ugunsgrēka rašanās iespēju un rada higiēnas risku.
- Izmantojiet “Con@ctivity” funkciju. Tvaika nosūcējs tiek ieslēgts un izslēgts automātiski. Tvaika nosūcējs izvēlas gatavošanas situācijai atbilstīgu jaudas pakāpi un tādējādi nodrošina mazāku elektroenerģijas patēriņu.
- Ja tvaika nosūcēja darbību vadāt manuāli, ievērojiet turpmāk minētos ieteikumus.
 - Pārbaudiet tvaika nosūcējam iestatīto jaudas pakāpi. Parasti pietiek ar zemas jaudas pakāpi. Intensīvās darbības pakāpi izmantojiet tikai tad, ja nepieciešams.
 - Ja gatavošanas laikā veidojas daudz tvaika, jau iepriekš ieslēdziet tvaika nosūcējam augstu darbības jaudas pakāpi. Tādējādi nosūcēja darbība būs efektīvāka nekā mēģinot ilgā laika periodā izvadīt no virtuves tvaiku, kas jau ir izplatījies telpā.
 - Pēc ēdiena gatavošanas izslēdziet tvaika nosūcēju. Ja pēc gatavošanas virtuves gaiss jāattīra no atlikušajiem garaiņiem un aromātiem, izmantojiet pēcdarbības funkciju. Pēc iestatītā pēcdarbības laika ventilators izslēdzas automātiski.

Tauku filtra darba stundu skaitītāja pārregulēšana

Varat mainīt darba stundu skaitītāja iestatījumus atbilstoši saviem ēdiena gatavošanas paradumiem.

Rūpnīcā iestatītais tīrīšanas intervāls ir 30 stundas.

- Īsāks 20 stundu laika intervāls ir ieteicams, ja bieži gatavojat ceptus vai fritētus ēdienus.
- Pat ja gatavojat reti, ir ieteicams īsāks tīrīšanas intervāls. Tā netiek pieļauta uzkrājušos tauku sacietēšana, kas apgrūtina tīrīšanu.
- Ilgāks 40 vai 50 stundu intervāls ir ieteicams, ja parasti gatavojat bez taukiem.

- Izslēdziet ventilatoru un apgaismojumu.
- Vienlaikus nospiediet pēcdarbības taustiņu 5×15 un darba stundu taustiņu  .

Mirgo tauku filtra simbols  un viens no ventilatora jaudas pakāpes indikatoriem.



Indikatori no **1** līdz **B** rāda iestatīto laiku:

indikators **1** 20 stundas;

indikators **2** 30 stundas;

indikators **3** 40 stundas;

indikators **B** 50 stundas.

- Nospiežot taustiņu “—”, izvēlieties īsāku darbības laiku vai, nospiežot taustiņu “+”, — ilgāku darbības laiku.
- Apstipriniet iestatījumu ar darba stundu skaitītāja taustiņu  .

Visi indikatori nodziest.

Ja apstiprināšana netiek veikta 4 minūšu laikā, tiek saglabāts iepriekšējais iestatījums.

Iestatījumu maiņa



Smaržu filtru darba stundu skaitītāja pārregulēšana vai deaktivēšana

Smaržu filtri ir nepieciešami tvaika nosūcēja darbībai gaisa cirkulācijas režīmā.

Varat mainīt darba stundu skaitītāja iestatījumus atbilstoši saviem ēdiena gatavošanas paradumiem.



Darbībai gaisa novadīšanas režīmā tas ir jādeaktivē.

Rūpnīcā iestatītais maiņas intervāls ir 180 stundas.

- Izslēdziet ventilatoru un apgaismojumu.
- Vienlaikus nospiediet taustiņu “+” un darba stundu taustiņu  .

Mirgo smaržu filtru simbols  un viens no ventilatora jaudas pakāpes indikatoriem.

Indikatori no **1** līdz **B** rāda iestatīto laiku:
indikators **1** 120 stundas;
indikators **2** 180 stundas;
indikators **3** 240 stundas;
indikators **B** deaktivēts.

- Nospiežot taustiņu “+” vai “-”, izvēlieties nepieciešamo laiku.
- Apstipriniet iestatījumu ar darba stundu skaitītāja taustiņu  .





Visas kontrollampiņas nodziest.

Ja apstiprināšana netiek veikta 4 minūšu laikā, tiek saglabāts iepriekšējais iestatījums.

Jaudas pārvaldības sistēmas deaktivēšana

Ņemiet vērā, ka deaktivēšana var radīt lielāku elektroenerģijas patēriņu.

Jaudas pārvaldības sistēmas deaktivēšana / aktivēšana

- Izslēdziet ventilatoru un apgaismojumu.
- Spiediet pēcdarbības taustiņu ⁵ ¹⁵ aptuveni 10 sekundes, līdz iedegas ventilatora jaudas pakāpes indikators **1**.
- Pēc tam citu pēc cita nospiediet:
 - apgaismojuma taustiņu ;
 - taustiņu “-” un pēc tam vēlreiz
 - apgaismojuma taustiņu .

Ja jaudas pārvaldības sistēma ir aktivēta, indikatori **1** un **B** deg nepārtraukti. Ja tā ir deaktivēta, indikatori **1** un **B** mirgo.

- Lai deaktivētu jaudas pārvaldības sistēmu, nospiediet taustiņu “-”.

Indikatori **1** un **B** mirgo.

- Lai aktivētu, nospiediet taustiņu “+”.
- Indikatori **1** un **B** deg nepārtraukti.

- Apstipriniet iestatījumu ar pēcdarbības taustiņu ⁵ ¹⁵.

Visas kontrollampiņas nodziest.

Ja četrus minūšu laikā neapstiprināsiet iestatījumu, paliks spēkā vecais iestatījums.

 Pirms katras apkopes un kopšanas reizes atvienojiet tvaika nosūcēju no elektrotīkla (skatiet nodaļu “Drošības norādījumi un brīdinājumi”).

Korpuss

Vispārīgi norādījumi

Izmantojot nepiemērotu tīrīšanas līdzekli, var sabojāt virsmu un vadības elementus.

Neizmantojiet tīrīšanas līdzekli, kas satur sārmus, skābes, hlorīdus vai šķīdinātājus.

Neizmantojiet abrazīvus tīrīšanas līdzekļus, piemēram, abrazīvu pulveri, abrazīvu krēmu, abrazīvus sūkļus, piem., katlu tīrīšanai paredzētus sūkļus vai lietotus sūkļus, kuros ir abrazīvu līdzekļu paliekas.

 Tvaika nosūcējs var tikt sabojāts, ja tajā iekļūst mitrums.

Raugieties, lai tvaika nosūcējā neiekļūtu mitrums.

- Tīriet visas virsmas un vadības elementus tikai ar nedaudz samitrinātu uzsūcošu drānu, skalošanas līdzekli un siltu ūdeni.
- Pēc tam nosusiniet virsmas ar mīkstu drānu.

Īpašas norādes par nerūsējošā tērauda virsmām

Norādes neattiecas uz vadības taustiņiem.

Atbilstīgi vispārīgajām norādēm nerūsējošā tērauda virsmu tīrīšanai piemērots ir saudzējošs nerūsējošā tērauda tīrīšanas līdzeklis.

Lai nepieļautu drīzu notraipīšanos, ieteicams apstrādāt virsmu ar nerūsējošā tērauda kopšanas līdzekli (iespējams iegādāties pie “Miele”).

Īpašas norādes par vadības elementiem

Ja netīrumi iedarbojas ilgāku laiku, virsmas var nokrāsoties vai mainīties. Tāpēc netīrumi jānotīra nekavējoties.

Tīrot ar nerūsējošā tērauda tīrīšanas līdzekli, var sabojāt vadības elementu virsmu.

Vadības elementu tīrīšanai nelietojiet nerūsējošā tērauda tīrīšanas līdzekli.

Tīrīšana un kopšana

Īpaši norādījumi par stikla virsmu tīrīšanu

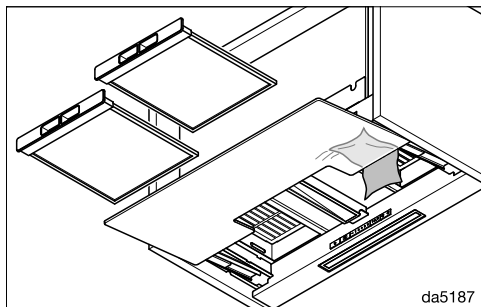

- Papildus vispārīgajiem norādījumiem ņemiet vērā, ka stikla virsmu tīrīšanai ir piemēroti tirdzniecībā pieejamie parastie stikla tīrīšanas līdzekļi.



- Tvaika nosūcēja aizmugures daļu var iztīrīt no iekšpuses. Šim nolūkam izņemiet no iekārtas tauku filtrus.

Darba stundu skaitītājs





Tvaika nosūcējs saglabā atmiņā darbībā pavadīto laiku.

Darba stundu skaitītāji norāda, kad ir nepieciešama filtru tīrīšana vai maiņa, attiecīgi izgaismojot tauku filtra simbolu  vai smaržu filtra simbolu .

Varat pielāgot darba stundu skaitītāju saviem gatavošanas paradumiem (skatiet nodaļu "Iestatījumu mainīšana").

Darba stundu skaitītāja rādījuma no-lasīšana

Izmantojot rādījumu, pirms noteiktā darba stundu skaita sasniegšanas var noskaidrot, cik laika procentuāli ir pagājis.

- Ieslēdziet ventilatoru ar ieslēgšanas / izslēgšanas taustiņu .
- Nospiediet un turiet darba stundu skaitītāja taustiņu :
 - vienreiz, lai nolasītu tauku filtra darbības laiku. Izgaismojas tauku filtra simbols .
 - divreiz, lai nolasītu smaržu filtra darbības laiku. Izgaismojas smaržu filtra simbols .

Vienlaikus mirgo viens vai vairāki ventilatora jaudas pakāpes indikatori.

Mirgojošo indikatoru skaits norāda pagājušo darbības laiku procentos.

Indikators 1	25 %
Indikatori 1 un 2	50 %
Indikatori no 1 līdz 3	75 %
Indikatori no 1 līdz B	100 %

Pēc tvaika nosūcēja izslēgšanas vai sprieguma padeves pārtraukuma pagājušo darba stundu skaits tiek saglabāts iekārtas atmiņā.

Tauku filtri

⚠ Ugunsgrēka risks.

Pārāk taukaini tauku filtri var aizdegties.

Regulāri tīriet tauku filtrus.

Daudzkārt lietojamie metāla tauku filtri attīra no virtuves izsūktos izgarojumus no cietām daļiņām (taukiem, putekļiem utt.) un nepieļauj tvaika nosūcēja aizsērēšanu.

Tauku filtri regulāri jātīra.

Ļoti netīri tauku filtri mazina nosūkšanas veikspēju un veicina netīrumu rašanos tvaika nosūcējā un virtuvē.

Tīršanas intervāls

Filtrā uzkrājušies tauki ilgākā laikā sacietē un apgrūtina tauku filtru tīršanu. Tāpēc ir ieteicams tīrīt tauku filtrus reizi 3—4 nedēļās.

Tauku filtru simbola  iedegšanās, ko aktivē darba stundu skaitītājs, atgādina, ka ir jāveic tauku filtru kārtējā tīršana.

Tauku filtra izņemšana

⚠ Rīkojoties ar filtru, tas var nokrist.

Tādējādi var tikt bojāts filtrs un gata-vošanas virsma.

Darbojoties ar filtru, turiet to cieši.

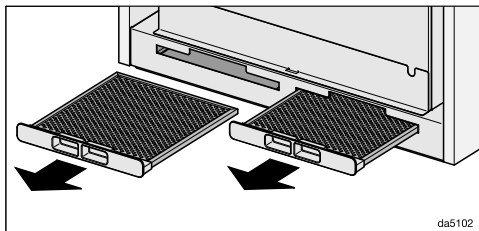

- Izvelciet tauku filtrus no korpusa priekšpuses nodalījumiem.

Tauku filtru mazgāšana ar rokām

- Tauku filtru mazgāšanai izmantojiet trauku birsti un siltu ūdeni, kam pievienots saudzīgs, mazgāšanai ar rokām paredzēts trauku mazgāšanas līdzeklis. Nelietojiet neatšķaidītu trauku mazgāšanas līdzekli.

Nepiemēroti tīršanas līdzekļi

Regulāri lietojot nepiemērotus tīršanas līdzekļus, var tikt bojātas filtru virsmas. Neizmantojiet turpmāk minētos tīršanas līdzekļus:

- kaļķi šķīdinošus tīršanas līdzekļus;
- abrazīvus pulverus vai pastas;
- agresīvus universālos tīršanas līdzekļus un taukus šķīdinošus aerosolus;
- cepeškrāsns tīršanas aerosolus.

Tīrīšana un kopšana

Tauku filtru mazgāšana trauku mašīnā

- Ievietojiet tauku filtrus apakšējā grozā pēc iespējas vertikāli vai slīpi. Pārļiecinieties, ka nav traucēta smidzinātājspārna kustība.
- Izmantojiet parastu mājstaimniecībā lietojamu trauku mazgāšanas līdzekli.
- Izvēlieties programmu ar vismaz 50°C, bet ne vairāk kā 65°C mazgāšanas temperatūru.

Atkarībā no izmantotā mazgāšanas līdzekļa īpašībām ir iespējams, ka mazgāšana trauku mašīnā radīs paliekošas filtru iekšējo virsmu krāsas izmaiņas. Krāsas maiņa neietekmē tauku filtru darbību.

Pēc mazgāšanas

- Pēc mazgāšanas novietojiet tauku filtrus uz uzsūcošas pamatnes, lai tie nožūst.
- Pēc tauku filtru izņemšanas notīriet arī visas pieejamās iekārtas korpusa daļas no tauku nogulsniem. Tādējādi tiek novērsts aizdegšanās risks.
- Iebīdīet tauku filtrus atpakaļ.

Tauku filtru darba stundu skaitītāja atiestatīšana

Pēc mazgāšanas ir jāatiestata tauku filtru darba stundu skaitītājs.

- Pēc ventilatora ieslēgšanas turiet nospiegtu darba stundu skaitītāja taustiņu  aptuveni 3 sekundes, līdz mirgo tikai indikators **1**.

Tauku filtru simbols  nodziest.

Ja tauku filtru mazgāšana tiek veikta pirms noteiktā darba stundu skaita saņemšanas:

- turiet nospiegtu darba stundu taustiņu  aptuveni 6 sekundes, līdz mirgo tikai indikators **1**.

Tauku filtra maiņa

Regulāra izmantošana un tīrīšana izraisa filtru virsmu nodilumu.

Ja konstatējat bojājumus, nomainiet tauku filtru.

Tauku filtrus var iegādāties “Miele” Klientu apkalpošanas dienestā (skatiet šīs lietošanas instrukcijas beigās) vai “Miele” specializētajā veikalā.

Smaržu filtrs

Lai tvaika nosūcēju darbinātu gaisa cirkulācijas režīmā, papildus tauku filtriem ir jāuzstāda arī divi smaržu filtri. Tie pie saista ēdienu gatavošanas laikā izplūstošo aromātu.

Smaržu filtrus var iegādāties “Miele” interneta veikalā, “Miele” Klientu apkalpošanas dienestā (skatiet www.miele-shop.com) vai “Miele” specializētajā veikalā.

Tipa apzīmējums ir norādīts nodaļā “Tehniskie parametri”.

Smaržu filtra uzstādīšana / maiņa

Virs tauku filtriem atrodas nodalījumi, kuros tiek iebīdīti smaržu filtri.

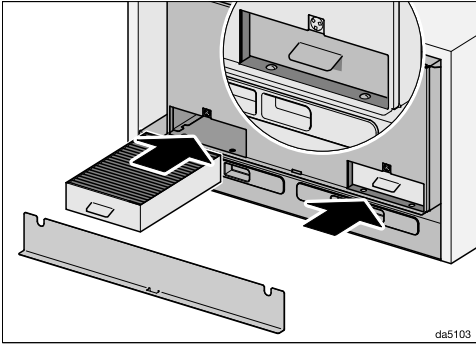

- Noņemiet vāku. Vāku vietā notur magnēti.
- Izņemiet smaržu filtrus no iepakojuma.
- Iebīdīiet smaržu filtrus nodalījumos līdz atdurei.
- Atkal uzlieciet vāku.



Maiņas intervāls

Smaržu filtri jānomaina vienmēr, kad tie vairs pietiekami efektīvi nepiesaista aromātvielas, bet ne retāk kā reizi sešos mēnešos.

Smaržu filtru simbola  iedegšanās, ko aktivē darba stundu skaitītājs, atgādina, ka jāveic smaržu filtru kārtējā nomaina.



Smaržu filtru darba stundu skaitītāja atiestatīšana

Pēc nomainas jāatiestata smaržu filtru darba stundu skaitītājs.

- Pēc ventilatora ieslēgšanas divreiz nospiediet darba stundu skaitītāja taustiņu   un turiet to nospiestu aptuveni 3 sekundes, līdz mirgo tikai indikators **1**.

Smaržu filtru simbols  nodziest.

Ja smaržu filtru maiņa tiek veikta **pirms** noteiktā darba stundu skaita sasniegšanas:

- divreiz nospiediet darba stundu skaitītāja taustiņu   un turiet aptuveni 6 sekundes, līdz mirgo tikai indikators **1**.

Smaržu filtra likvidācija

- Nolietoto smaržu filtru izmetiet sadzīves atkritumos.

Tīrīšana un kopšana

Reģenerējami smaržu filtri

Šim tvaika nosūcējam ir pieejami reģenerējami smaržu filtri. Tos var reģenerēt cepeškrāsnī un izmantot vairākas reizes.

Izmantojiet tos atbilstoši attiecīgajai lietošanas instrukcijai.

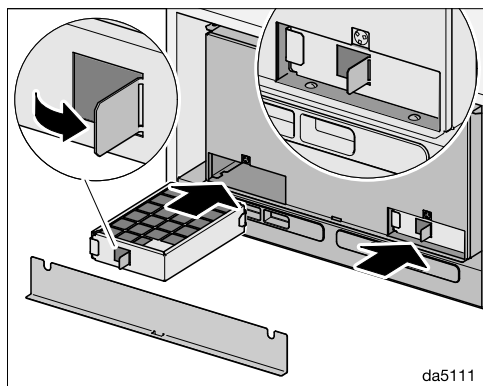

- Atlokiet cilpas uz āru, piemēram, ar skrūvgriezi. Aiz cilpas smaržu filtru var izvilkt un izņemt.
- Iebīdiet smaržu filtrus nodaļījumos līdz atdurei.
- Atkal uzlieciet vāku.

Kontaktinformācija traucējumu gadījumā

Traucējumu gadījumā, kurus nevarat novērst patstāvīgi, sazinieties, piemēram, ar savu "Miele" specializēto tirgotāju vai "Miele" Klientu apkalpošanas dienestu.

"Miele" Klientu apkalpošanas dienesta pakalpojumus var pieteikt tiešsaistē vietnē www.miele.lv/service.

"Miele" Klientu apkalpošanas dienesta kontaktinformācija ir norādīta šī dokumenta beigās.

Klientu apkalpošanas dienestam ir nepieciešams modeļa apzīmējums un izgatavošanas numurs (Fabr. / SN / Nr.). Šī informācija ir sniegta uz identifikācijas datu plāksnītes.

Identifikācijas datu plāksnītes novietojums

Identifikācijas datu plāksnīte atrodas uz iekārtas korpusa un tai var piekļūt, noņemot smaržu filtru nodalījuma vāku.

Garantija

Garantijas termiņš ir 2 gadi.

Papildinformāciju skatiet pievienotajos garantijas noteikumos.

Uzstādīšana

Pirms uzstādīšanas

 Pirms uzstādīšanas izlasiet informāciju šajā nodaļā un nodaļā “Drošības norādes un brīdinājumi”.

Montāžas ieteikumi

- Lai optimāli uztvertu gatavošanas laikā radušos tvaikus, tvaika nosūcējam jānosedz plīts virsma. Tvaika nosūcējs jāuzstāda virs plīts virsmas centra, nevis jānovirza sānis vai uz aizmuguri.
- Plīts virsmai vajadzētu būt šaurākai par tvaika nosūcēju. Maksimālais plīts virsmas platums ir vienāds ar tvaika nosūcēja platumu.
- Montāžas vietai jābūt ērti pieejamai. Ērta piekļuve un demontāžas iespēja ir svarīga arī tad, ja jāveic tvaika nosūcēja remonts. Šie aspekti jāņem vērā, piemēram, tvaika nosūcēja tuvumā novietojot skapjus, pierīkojot plauktus, piekaramos griestus vai dekoratīvos elementus.

Uzstādīšanai izmantojamie materiāli

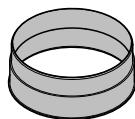

1 gaisa izplūdes īscaurule
gaisa izplūdes caurulei, Ø 150 mm

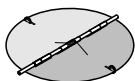

1 pretatplūdes vārsts
montāžai motora mezgla izplūdes īscaurulē (gaisa cirkulācijas režīmā nav nepieciešams). Atkarībā no iekārtas modeļa pretatplūdes vārsts var būt jau uzstādīts.

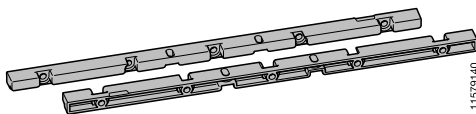

2 piekares līdzekļi
iebūvēšanai skapī

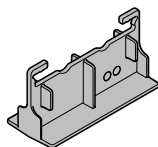

1 urbšanas šablons

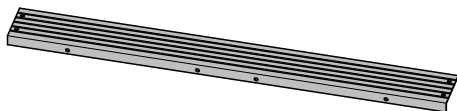

1 nosedzošā līste
spraugas nosegšanai starp iekārtas aizmuguri un sienu

08565780

08272520

11579140

11858020

11597850



6 skrūves, 4 x 15 mm



4 skrūves, M4 x 16 mm

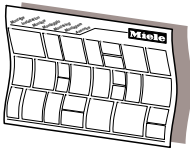

Montāžas plāns

Montāžas plānā ir aprakstītas atsevišķas montāžas darbības.

Uzstādīšanas materiāli cirkulācijas režīmam

Cirkulācijas režīmam ir nepieciešami šādi atsevišķi pasūtāmi piederumi.

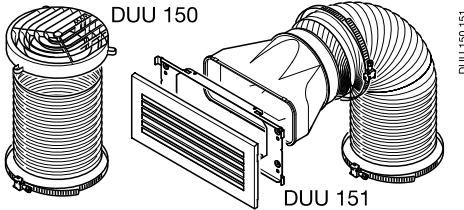

Komplekts DUU 15x

Tajā ir iekļauta novirzes īscaurule, šļūtene un šļūtenes skavas (DUU 150 skapja virsmai vai DUU 151 skapja sāniem vai priekšpusei)

01056271

Citi uzstādīšanas materiāli

(Atsevišķi pasūtāmi piederumi)

07602740

dina3enle

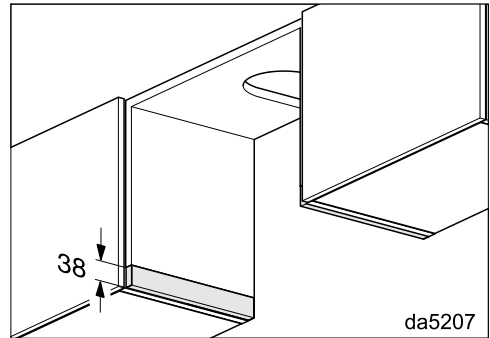

Izlīdzināšanas līstes DASL 38

Izlīdzināšanas līstes ir nepieciešamas, ja ar šo tvaika nosūcēju tiek aizstāta DA 35xx vai DA 36xx sērijas iekārta un tiek izmantots esošais skapis. Ar izlīdzināšanas līstēm var pielāgot skapja sānu augstumu.

DUU 150 151

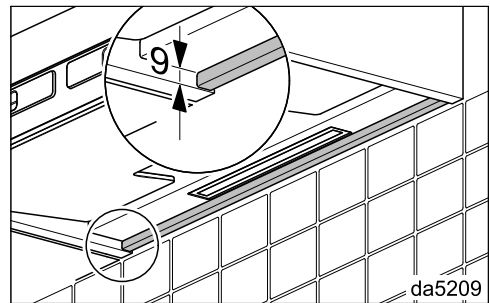

Izlīdzinošais panelis DASB 60, DASB 90

Ar izlīdzinošo paneli var, piemēram, izlīdzināt augstumu tvaika nosūcēja aizmugurē līdz flīžu līmenim. Izlīdzinošo paneli var uzstādīt arī kopā ar nosedzošo līsti.

Uzstādīšana

Iekārtas izmēri

1. attēls. DAS 4640 ir ievietots 600 mm platā skapī

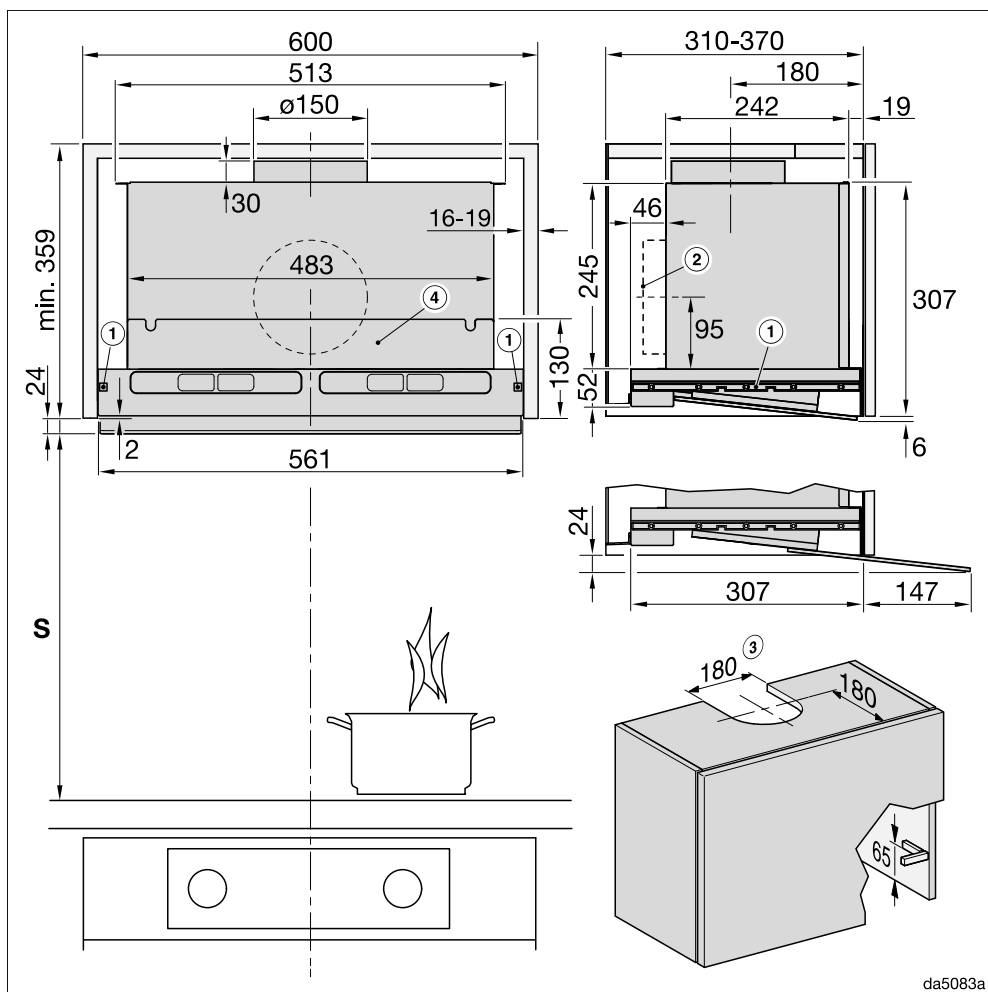

da5083a

Rasējums nav mērogot.

2. attēls. DAS 4940 ir ievietots 900 mm platā skapī

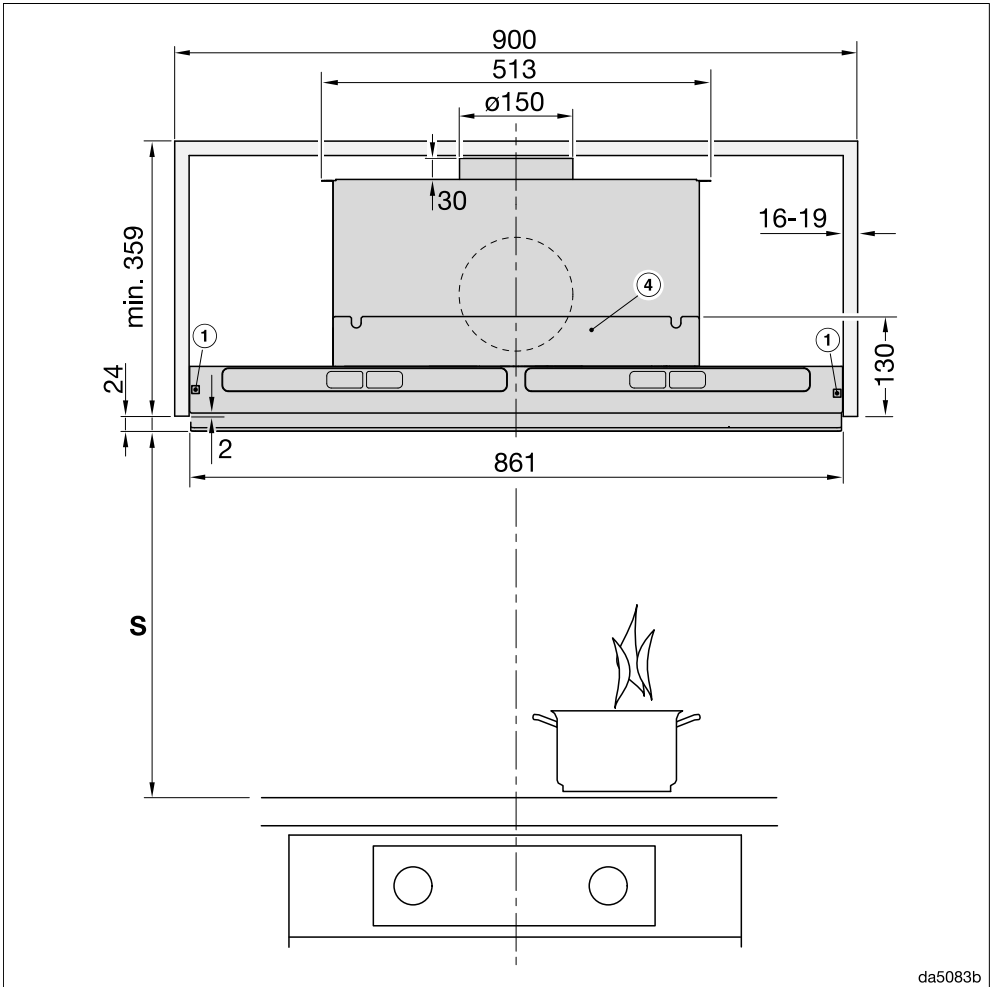

Rasējums nav mērogots.

Sānskatš ir redzams 1. attēlā.

Piezīmes par 1. un 2. attēlu

- ① Piekāres līdzekļi ir paredzēti skapjiem ar sienu biezumu no 16 līdz 19 mm.
- ② Gaisa novadīšanas pieslēgumu var izveidot arī uz aizmuguri.
- ③ Izgriezums novadīšanas režīmam vai cirkulācijas režīmam ar pārbūves komplektu DUU 150

Uzstādīšana

- ④ Augšējā skapī pēc montāžas var ierīkot starpsienu. Jāatstāj brīva piekļuve tauku filtriem un gaisa cirkulācijas režīma izmantošanas gadījumā arī smaržu filtriem.

Attālums starp gatavošanas virsmu un tvaiks nosūcēju (S)



Karstums var radīt bojājumus.

No gāzes plīts virsmas uz augšu plūstošais karstums var sabojāt tvaika nosūcēju.

Uzstādīšana virs gāzes plīts virsmas nav atļauta.

Izvēloties attālumu starp plīti un tvaika nosūcēja apakšējo malu, ņemiet vērā plīts ražotāja norādījumus.

Ja tajos nav norādīts lielāks attālums, ir jāievēro vismaz šādi minimālie drošības attālumi.

Turklāt ievērojiet arī nodaļā “Drošības norādījumi un brīdinājumi” minēto.

Iekārta	Minimālais attālums S
Elektriskā plīts	450 mm
Elektriskais grils, elektriskā fritēšanas iekārta	650 mm

Gaisa izplūdes caurule

⚠ Vienlaicīga tvaika nosūcēja un telpas gaisu izmantojošas kurtuves lietošana noteiktos apstākļos var radīt saindēšanās risku!

Obligāti ievērojiet nodaļā “Drošības norādījumi un brīdinājumi” sniegto informāciju.

Ja rodas šaubas par drošu iekārtas lietošanu, vērsieties pie profesionāla skursteņslauķa.

Gaisa novadīšanas kanāla ierīkošanai izmantojiet tikai gludas caurules vai lokanas šļūtenes no nedegoša materiāla.

Lai sasniegtu maksimālo nosūcamā gaisa apjomu un mazinātu gaisa plūsmas radītos trokšņus, ņemiet vērā turpmākos norādījumus.

- Gaisa novadīšanas kanāla diametrs nedrīkst būt mazāks kā izplūdes īscaurules šķērsriezums (skatiet nodaļu “Iekārtu izmēri”). Tas ir īpaši svarīgi, ja tiek izmantoti plakanie kanāli.
- Gaisa novadīšanas kanālam ir jābūt pēc iespējas īsam un taisnam.
- Visiem līkumiem ir jābūt ar lielu rādiusu.
- Gaisa novadīšanas kanālu nedrīkst pārlocīt vai saspiest.
- Visiem savienojumiem ir jābūt stingriem un blīviem.
- Ja gaisa novadīšanas kanālam ir aizbīdņi, tiem ir jābūt atvērtiem, ja tvaika nosūcējs tiek ieslēgts.

Ikviens gaisa plūsmas ierobežojums mazina nosūcamā gaisa apjomu un palielina darbības troksni.

Gaisa izvades kanāls

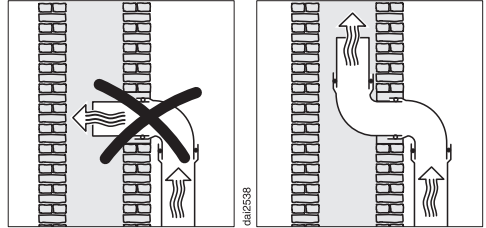

Ja gais tiek novadīts gaisa izvades kanālā, ieplūdes īscaurulei ir jābūt vērstai plūsmas virzienā.

Ja gaisa izvades kanāls tiek izmantots vairākām ventilācijas iekārtām, tā šķērsriezumam ir jābūt pietiekami lieliem.

Uzstādīšana

Pretvārsts

- Gaisa novadīšanas sistēmā izmantojiet pretvārstu.

Pretvārsts nepieļauj nevēlamu apmaiņu starp telpas un āra gaisu, ja tvaika nosūcējs ir izslēgts.

Ja gaisa novadīšana notiek atmosfērā, ir ieteicams uzstādīt "Miele" ventilācijas lūku vai "Miele" jumta kārbu (atsevišķi pasūtāmi piederumi). Tajās ir integrēts pretvārsts.

Gadījumam, ja gaisa novadīšanas sistēmā pretvārsts iebūvēts, šāds vārsts ir pievienots tvaika nosūcējam.

Pretvārsts tiek ievietots ventilatora izplūdes īscaurulē.

Ūdens kondensāts

Ja gaisa novadīšanas kanāls virzās caur, piemēram, vēsām telpām vai bēniņiem, temperatūras starpības dēļ tajā var veidoties ūdens kondensāts. Lai mazinātu temperatūru starpību, gaisa novadīšanas kanāls ir jāizolē.

Ja gaisa novadīšanas kanāls tiek veikts horizontāli, ir jānodrošina tā kritums vismaz 1 cm uz metru. Kritums nodrošina, ka netiek pieļauta ūdens kondensāta ieplūde tvaika nosūcējā.

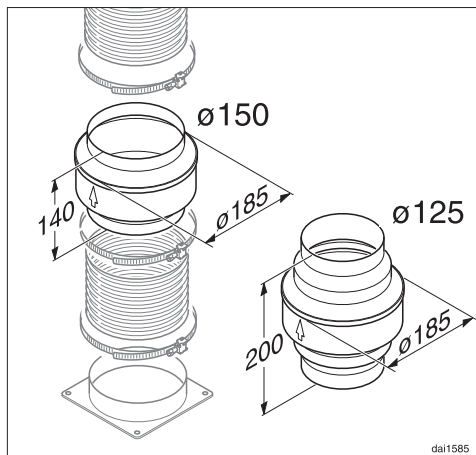

Kopā ar gaisa novadīšanas kanāla izolāciju ir ieteicams uzstādīt arī ūdens kondensāta barjeru, kas uztver un iztvaicē ūdens kondensātu.

Ūdens kondensāta barjeras var iegādāties kā atsevišķi pasūtāmus piederumus gaisa novadīšanas kanāliem ar 125 vai 150 mm diametru.

Ūdens kondensāta barjera ir jāuzstāda vertikāli un pēc iespējas tuvāk virs tvaika nosūcēja izplūdes īscaurules. Uz korpusa esošā bultiņa norāda izplūdes virzienu.

"Miele" neuzņemas atbildību par nepareizu darbību vai bojājumiem, kas ir radušies nepietiekamas gaisa novadīšanas dēļ.

Trokšņa slāpētājs

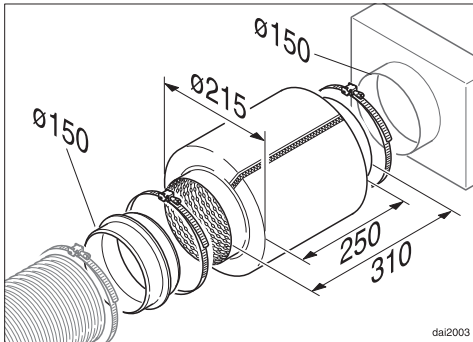

Papildus skaņas slāpēšanai gaisa novadīšanas kanālā var ievietot trokšņa slāpētāju (atsevišķi pasūtāms piederums).

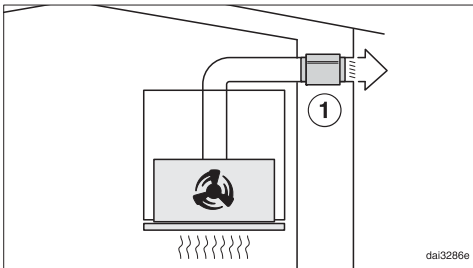

Gaisa novadīšanas režīmā trokšņa slāpētājs slāpē gan ventilatora trokšņus, gan arī skaņas (piemēram, ielas troksni), kas pa gaisa novadīšanas kanālu iekļūst virtuvē. Tāpēc trokšņa slāpētājs ir jānovieto pēc iespējas tuvāk gaisa novadīšanas izejai ①.

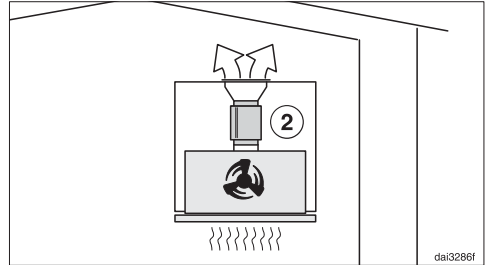

Recirkulācijas režīmā trokšņa slāpētājs tiek novietots starp izplūdes īscauruli un izplūdes režģi ②. Pārbaudiet iebūvēšanas telpu.

Uzstādīšana

Elektrotīkla pieslēgums

Sērijveidā ražotam tvaika nosūcējam ir kontaktdakša ierīces pievienošanai kontaktligzdai ar zemējumu.

Ja kontaktligzda nav brīvi pieejama vai ir paredzēts fiksētais pieslēgums, nodrošiniet, lai pēc uzstādīšanas būtu uzstādīta ierīce visu polu atvienošanai no strāvas padeves.

 Pārkaršana var izraisīt ugunsgrēku.

Tvaika nosūcēja ekspluatācija, izmantojot sadalītājus vai kabeļa pagarinātājus, var radīt kabeļu pārslodzi.

Drošības apsvērumu dēļ neizmantojiet sadalītājus un kabeļa pagarinātājus.

Elektriskajai instalācijai ir jāatbilst vadlīnijām VDE 0100.

Drošības apsvērumu dēļ iesakām tvaika nosūcēja elektriskajam pieslēgumam piešķirtajā ēkas instalācijā izmantot  tipa noplūdes strāvas automātisko slēdzi (RCD).

Bojātu tīkla barošanas kabeļi drīkst nomainīt tikai ar īpašu tāda paša veida tīkla barošanas kabeļi (var iegādāties “Miele” Klientu apkalpošanas dienestā). Drošības apsvērumu dēļ nomaiņu drīkst veikt tikai kvalificēts speciālists vai “Miele” Klientu apkalpošanas dienests.

Informāciju par nominālo patēriņa jaudu un atbilstošajiem drošinātājiem skatiet šajā instrukcijā vai identifikācijas datu plāksnītē. Salīdziniet šos datus ar vietējā elektrības pieslēguma datiem.

Ja rodas šaubas, konsultējieties ar kvalificētu elektriķi.

Ir iespējama pagaidu vai ilglaicīga darbība no autonomas vai nesinhronizētas energoapgādes iekārtas (piemēram, autonomajiem tīkliem, dublējošajām sistēmām). Šādas darbības priekšnoteikums ir energoapgādes iekārtas atbilstība EN 50160 vai līdzīga standarta prasībām. Ēkas instalācijā un šajā “Miele” ierīcē paredzēto aizsardzības pasākumu funkcijas un darbības veids ir jānodrošina arī autonomā vai nesinhronā režīmā vai arī tie ir jāaizstāj ar līdzvērtīgiem pasākumiem attiecībā uz instalāciju. Tas ir aprakstīts, piemēram, jaunākajā VDE-AR_E 2510-2 laidienā.

Tehniskie dati

Ventilatora motors	90 W
Gatavošanas virsmas apgaismojums	3 W
Kopējā pieslēguma jauda	93 W
Elektrotīkla spriegums, frekvence	Maiņstrāva, 230 V, 50 Hz
Drošinātāji	10 A
Barošanas kabeļa garums	1,5 m
Svars	
DAS 4640	12 kg
DAS 4940	15 kg

Bezvadu lokālā tīkla (WLAN) modulis

Frekvenču diapazons	2,400–2,4835 GHz
Maksimālā raidīšanas jauda	< 100 mW

Atsevišķi pasūtāmie piederumi cirkulācijas režīmam

Cirkulācijas režīmam ir nepieciešams pārbūves komplekts DUU 150 vai DUU 151 un smaržu filtrs DKF 31-P vai DFK 31-R (reģenerējams). Iepakojumos ir 2 smaržu filtri.

Atbilstības deklarācija

Ar šo “Miele” apliecina, ka šis tvaika nosūcējs atbilst Direktīvai Nr. 2014/53/ES.

ES Atbilstības deklarācijas pilns teksts ir pieejams šādās tīmekļa vietnēs:

- “Produkti”, “Lejupielāde” tīmekļa vietnē www.miele.lv;
- “Serviss”, “Informācijas pieprasījums”, “Lietošanas instrukcijas” tīmekļa vietnē www.miele.lv/majsaimnieciba/informacijas-pieprasijums-385.htm, norādot produkta nosaukumu vai ražojuma numuru.

Norādījums salīdzinošajām pārbaudēm

Energoefektivitātes noteikšana jāveic gaisa novadīšanas režīmā. Rūpnīcā tvaika nosūcējam ir iestatīts gaisa cirkulācijas režīms. Gaisa novadīšanas režīmu iestata, deaktivējot smaržu filtra(-u) darba stundu skaitītāju (skatīt nodaļu “Ekspluatācijas sākšana”).

Tehniskie dati

Mājsaimniecības tvaika nosūcēja tehnisko datu lapa

Saskaņā ar deleģēto Regulu (ES) Nr. 65/2014 un Regulu (ES) Nr. 66/2014

MIELE	
Modeļa nosaukums/apzīmējums	DAS 4640
Gada elektroenerģijas patēriņš (AEC_{hood})	27,4 kWh/gadā
Energoefektivitātes klase	A+
Energoefektivitātes indekss (EEI_{hood})	38,5
Šķidruma dinamikas efektivitāte (FDE_{hood})	37,3
Šķidruma dinamikas efektivitātes klase	
A (visaugstākā efektivitāte) līdz G (viszemākā efektivitāte)	A
Apgaismes efektivitāte (LE_{hood})	105,0 lx/W
Apgaismes efektivitātes klase	
A (visaugstākā efektivitāte) līdz G (viszemākā efektivitāte)	A
Tauku filtrēšanas pakāpe	86,2%
Tauku filtrēšanas pakāpes klase	
A (visaugstākā efektivitāte) līdz G (viszemākā efektivitāte)	B
Gaisa plūsmas līmenis augstākajā punktā	362,2 m ³ /h
Gaisa plūsma (min. ātrums)	183 m ³ /h
Gaisa plūsma (maks. ātrums)	380 m ³ /h
Gaisa plūsma (intensīvā jeb pastiprinātā pakāpe)	600 m ³ /h
Maks. gaisa plūsma (Q_{max})	600 m ³ /h
Gaisa spiediens augstākajā punktā	365 Pa
Trokšņa emisijas A vērtība (min. ātrums)	37 dB
Trokšņa emisijas A vērtība (maks. ātrums)	52 dB
Trokšņa emisijas A vērtība (intensīvā jeb paātrinātā pakāpe)	64 dB
Elektropadeves jauda augstākajā punktā	98,5 W
Ievades jaudas patēriņš izslēgtā stāvoklī (P_o)	W
Ievades jaudas patēriņš gaidīšanas režīmā (P_s)	0,30 W
Apgaismes sistēmas nominālā jauda	3,0 W
Gatavošanas virsmas apgaismes sistēmas vidējais apgaismošanas stiprums	315 lx
Laika paildzināšanas faktors	0,7

Mājsaimniecības tvaika nosūcēja tehnisko datu lapa

Saskaņā ar deleģēto Regulu (ES) Nr. 65/2014 un Regulu (ES) Nr. 66/2014

MIELE	
Modeļa nosaukums/apzīmējums	DAS 4940
Gada elektroenerģijas patēriņš (AEC_{hood})	24,8 kWh/gadā
Energoefektivitātes klase	A++
Energoefektivitātes indekss (EEI_{hood})	33,6
Šķidruma dinamikas efektivitāte (FDE_{hood})	39,8
Šķidruma dinamikas efektivitātes klase	
A (visaugstākā efektivitāte) līdz G (viszemākā efektivitāte)	A
Apgaismes efektivitāte (LE_{hood})	95,0 lx/W
Apgaismes efektivitātes klase	
A (visaugstākā efektivitāte) līdz G (viszemākā efektivitāte)	A
Tauku filtrēšanas pakāpe	86,2%
Tauku filtrēšanas pakāpes klase	
A (visaugstākā efektivitāte) līdz G (viszemākā efektivitāte)	B
Gaisa plūsmas līmenis augstākajā punktā	388,7 m ³ /h
Gaisa plūsma (min. ātrums)	203 m ³ /h
Gaisa plūsma (maks. ātrums)	404 m ³ /h
Gaisa plūsma (intensīvā jeb pastiprinātā pakāpe)	627 m ³ /h
Maks. gaisa plūsma (Q_{max})	627 m ³ /h
Gaisa spiediens augstākajā punktā	381 Pa
Trokšņa emisijas A vērtība (min. ātrums)	36 dB
Trokšņa emisijas A vērtība (maks. ātrums)	51 dB
Trokšņa emisijas A vērtība (intensīvā jeb paātrinātā pakāpe)	62 dB
Elektropadeves jauda augstākajā punktā	103,4 W
Ievades jaudas patēriņš izslēgtā stāvoklī (P_o)	W
Ievades jaudas patēriņš gaidīšanas režīmā (P_s)	0,30 W
Apgaismes sistēmas nominālā jauda	3,0 W
Gatavošanas virsmas apgaismes sistēmas vidējais apgaismošanas stiprums	285 lx
Laika paildzināšanas faktors	0,6

Garantijas noteikumi

Uzņēmums "Miele" Latvijā papildus likumā noteiktajām garantijas prasībām pret pārdevēju, tās neierobežojot, piešķir pircējam prasības pret šādām garantijas saistībām, ja tiek iegādāta jauna iekārta.

I Garantijas ilgums un garantijas perioda sākums

1. Garantija tiek piešķirta šādam laika periodam:
 - a) 24 mēneši sadzīves tehnikas iekārtām, kas paredzētas regulārai lietošanai;
 - b) 12 mēneši profesionālām iekārtām, kas paredzētas regulārai lietošanai.
2. Garantijas periods sākas no dienas, kad ir izrakstīts rēķins par iekārtas iegādi.

Garantijas periods nevar tikt pagarināts, ja ir veikti garantijas pakalpojumi un piegāde saistībā ar garantiju.

II Garantijas priekšnoteikumi

1. Iekārta ir iegādāta pie specializētā tirgotāja vai tieši uzņēmumā "Miele" kādā no ES dalībvalstīm, Šveicē vai Norvēģijā un tur arī uzstādīta.
2. Pēc klientu apkalpošanas dienesta darbinieka pieprasījuma tiek uzrādīts garantijas apliecinājums (pirkuma čeks vai aizpildīta garantijas karte).

III Garantijas saturs un apjoms

1. Iekārtas defekti tiek novērsti noteiktā termiņā bez maksas, salabojot vai nomainot bojātās daļas. Šim nolūkam nepieciešamos izdevumus, piemēram, transporta, ceļa, darbaspēka un rezerves daļu izmaksas, sedz uzņēmums "Miele" Latvijā. Nomainītās daļas vai iekārtas kļūst par uzņēmuma "Miele" Latvijā īpašumu.
2. Garantija neattiecas uz bojājumiem, ko uzņēmums "Miele" Latvijā jau novērsis, ja vien tie nav radušies "Miele" Latvijā klientu apkalpošanas dienesta darbinieku tīšas nevērtības vai neuzmanības dēļ.
3. Izmantoto materiālu un piederumu piegāde pakalpojumā nav iekļauta.

IV Garantijas ierobežojumi

Garantija neattiecas uz iekārtas bojājumiem vai darbības traucējumiem, kas radušies šādu apstākļu ietekmē.

1. Nepareiza uzstādīšana vai pievienošana, piemēram, spēkā esošo drošības tehnikas noteikumu vai lietošanas, pievienošanas un montāžas instrukciju neievērošana.
2. Paredzētajam nolūkam neatbilstoša lietošana, kā arī neprasmīga lietošana vai apstrāde, piemēram, ar nepiemērotiem mazgāšanas līdzekļiem vai ķīmikālijām.
3. Ja iekārta ir iegādāta kādā citā ES valstī, Šveicē vai Norvēģijā, tās īpašo tehnisko specifikāciju dēļ tā ir izmantojama vai nu bez ierobežojumiem, vai tikai ar ierobežojumiem.
4. Ārējas iedarbības ietekmē, piemēram, transportēšanas laikā radušies bojājumi, precī pagružot vai tai nokrītot, laikpistākļu vai citu dabas parādību ietekmē radušies bojājumi.
5. Ja remontu un daļu nomaiņu neveic uzņēmuma "Miele" apkalpošanas dienesta darbinieki, kas ir pilnvaroti un sertificēti šo pakalpojumu sniegšanai.
6. Ja netiek izmantotas uzņēmuma "Miele" oriģinālās rezerves daļas, kā arī "Miele" piederumi.
7. Stikla plīsumi un bojātas kvēlspuldzes.
8. Elektriskās strāvas un sprieguma svārstības, kas pārsniedz ražotāja norādīto pieļaujamo robežu vai ir zem tās.
9. Lietošanas instrukcijā sniegto apkopes un tīrīšanas noteikumu neievērošana.

V Datu drošība

Personas dati tiek izmantoti tikai un vienīgi pasūtījuma izpildes vai garantijas pakalpojumu veikšanas vajadzībām, ņemot vērā datu aizsardzības tiesiskos nosacījumus.



Vācija - Miele & Cie. KG, Carl-Miele-Straße 29, 33332 Gütersloh

DAS 4640, DAS 4940

Iv-LV

M.-Nr. 12 089 320 / 00