

Miele



Mode d'emploi et instructions
d'installation
Sécheuses professionnelles
PDR 514/518/522/528/544

Afin de prévenir les accidents et d'éviter d'endommager l'appareil, lire attentivement les instructions **avant** de l'installer ou de l'utiliser.

fr-CA

M.-Nr. 11 895 521

⚠ ATTENTION : RISQUE D'INCENDIE OU D'EXPLOSION

Le non-respect exact des mises en garde de sécurité peut entraîner des blessures graves ou mortelles, ou encore des dommages matériels.

Ne pas entreposer ni utiliser d'essence ni d'autres vapeurs et liquides inflammables près de cet appareil ou de tout autre appareil.

QUE FAIRE EN CAS D'ODEUR DE GAZ

Ne pas essayer d'allumer un appareil.

Ne pas toucher d'interrupteur électrique; ne pas utiliser de téléphone dans le bâtiment.

Faire sortir toutes les personnes présentes dans la pièce, le bâtiment ou la zone.

Appeler immédiatement le fournisseur de gaz depuis le téléphone d'un voisin. Suivre les instructions du fournisseur de gaz.

Si le fournisseur de gaz n'est pas joignable, contacter les pompiers.

L'installation et l'entretien doivent être effectués par un installateur qualifié, une société d'entretien agréée ou le fournisseur de gaz. (Dans le Massachusetts, l'installation doit être effectuée uniquement par un gazier / installateur de gaz certifié.)

Suivre le plan de montage. Le non-respect de ces instructions peut causer des blessures graves ou mortelles.

Les dispositifs de ventilation installés sur la sècheuse ne doivent pas être en plastique souple. Si un conduit métallique flexible (type feuille) est installé, utiliser un conduit qui a été étudié et jugé acceptable pour une utilisation avec des sècheuses. Les dispositifs de ventilation flexibles ont tendance à se briser, sont faciles à écraser et retiennent les peluches. Ils augmentent les risques d'incendie puisque l'air de la sècheuse ne circule pas librement.

Conserver ces instructions.

Pour votre sécurité

Ne pas entreposer ni utiliser d'essence ni d'autres vapeurs et liquides inflammables près de cet appareil ou de tout autre appareil.

Les instructions à suivre au cas où l'utilisateur sentirait une odeur de gaz et l'avertissement « Pour votre sécurité » ci-dessus doivent être affichés dans un endroit bien visible. Les informations à afficher doivent être fournies par le fournisseur de gaz local.

Mise au rebut du matériau d'emballage

Le matériau d'emballage protège la sècheuse des dommages pendant le transport. Les matériaux d'emballage utilisés sont sélectionnés en fonction de critères écologiques pour en faciliter le recyclage.

Le recyclage de l'emballage permet d'économiser les matières premières lors de la fabrication et de réduire le volume des déchets dans les décharges. Le revendeur reprend les matériaux d'emballage.

Mise au rebut de l'ancien appareil

Les anciens appareils électriques et électroniques contiennent souvent des matériaux de valeur. Toutefois, ils contiennent aussi des substances nocives nécessaires à leur bon fonctionnement et à leur sécurité. La manipulation inadéquate et la mise au rebut de ces matériaux dans les ordures ménagères peuvent présenter un risque pour la santé et l'environnement. Ne jamais jeter un ancien appareil avec les ordures ménagères.

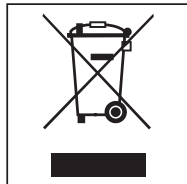

Le déposer à un centre de tri ou à une déchetterie locale pour les appareils électriques et électroniques. Consulter le revendeur si nécessaire.

S'assurer que l'ancien appareil ne présente aucun risque pour les enfants pendant le stockage qui précède la mise au rebut.

Table des matières

Protection de l'environnement	3
CONSIGNES DE SÉCURITÉ IMPORTANTES	6
Utilisation conforme.....	6
Prévention d'une mauvaise utilisation.....	7
Sécurité technique	7
Sécheuses avec chauffage au gaz.....	9
Utilisation conforme.....	10
Accessoires	11
Description de l'appareil	12
Utilisation de la sécheuse	13
Appareils avec contrôle de l'humidité résiduelle (ROP)	13
Paliers de séchage.....	13
Programmes de séchage	14
Fonctionnement du panneau de commande	14
Indicateurs	15
Avant la première utilisation	16
Séchage	17
1. Conseils de soin du linge	17
Lavage avant le séchage	17
Retrait de corps étrangers	17
Symboles d'entretien	17
2. Chargement de la sécheuse.....	18
3. Sélection d'un programme	18
Sélection d'un programme	18
Palier de séchage pour les programmes offrant plusieurs paliers de séchage.....	18
Autres programmes et programmes à durée variable	19
Sélection de la fonction de départ différé.....	19
4. Démarrage d'un programme	20
5. Fin du programme – Décharger le linge.....	20
Fin du programme.....	20
Retrait du linge	21
Remarques sur l'entretien	21
Modification du déroulement de programme	22
Changement de programme après son démarrage.....	22
Ajout de linge	22
Temps restant	23
Mode Exploitant (mode de programmation)	24
Exigences pour accéder au mode Exploitant	24
Accès au mode Exploitant.....	24
Sortie du mode de programmation	24
Nettoyage et entretien	25
Nettoyage du filtre à peluches.....	25
Nettoyage du tambour et de l'extérieur du châssis.....	26
Nettoyage annuel complémentaire	26
Service technique Miele	27
Contact en cas de problème	27

Accessoires en option	27
Installation	28
Conditions d'installation.....	28
Conditions de fonctionnement générales.....	28
Transport.....	28
Installation de la sècheuse.....	29
Fixation de l'appareil.....	30
Raccordement électrique.....	30
Sections d'alimentation en air, d'évacuation et de ventilation.....	31
Alimentation en air / évacuation d'air	31
Calcul de la longueur totale et du diamètre d'un tuyau d'évacuation d'air ou d'alimentation en air.....	31
Longueurs des conduites de substitution.....	32
Longueur totale admissible maximale de la conduite	33
Ouverture de ventilation de la pièce pour l'admission d'air provenant de la salle d'installation.....	33
Raccordement à l'alimentation pour les sècheuses munies d'une admission d'air frais centrale	34
Raccord d'évacuation.....	35
Raccordement à la vapeur (uniquement pour les variantes avec chauffage à la vapeur) ...	41
Raccordement à l'eau chaude (uniquement pour les variantes avec chauffage à l'eau chaude)	41
Raccordement au gaz (uniquement pour les variantes avec chauffage au gaz)	41
Gaz.....	42
Vapeur	50
Valeurs de la pression de fonctionnement.....	50
Informations sur les raccordements des tuyaux de vapeur et de condensat.....	51
Informations sur le groupe de chauffe.....	51
Vanne de prise de vapeur pour vapeur haute pression – indirecte	51
Eau chaude.....	52
Conditions d'utilisation	52
Informations sur le groupe de chauffe.....	52
Mise en réseau	53
Instructions d'appariement.....	53
Accessoires en option	56
Produits de nettoyage.....	56
Boîtier de communication.....	56
XKM 3200 WL PLT.....	56
Accessoires et pièces de rechange d'origine	57
Données techniques	58
Données techniques	58

CONSIGNES DE SÉCURITÉ IMPORTANTES

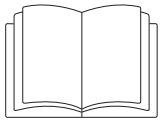

- Il est essentiel de lire ces instructions.

Cette sècheuse est conforme à l'ensemble des réglementations de sécurité locales et nationales en vigueur. Toutefois, une utilisation non conforme peut entraîner des dommages corporels et matériels.

Lire attentivement le mode d'emploi avant d'utiliser la sècheuse. Il contient des informations importantes relatives à la sécurité, à l'installation, à l'utilisation et à l'entretien de l'appareil. Cela permet d'éviter les blessures corporelles et les dommages causés à la sècheuse.

Conformément aux normes UL 60335-1, CAN/CSA-C22.2 n° 60335-1, CEI 60335-1, Miele conseille vivement et expressément de lire et de suivre les instructions du chapitre concernant l'installation de la sècheuse, ainsi que les CONSIGNES DE SÉCURITÉ IMPORTANTES.

Miele ne peut pas être tenue responsable des blessures et des dommages causés par le non-respect de ces instructions.

Conserver ce mode d'emploi en lieu sûr et le transmettre au futur propriétaire de l'appareil, le cas échéant.

Lorsque d'autres personnes sont formées à l'utilisation de la sècheuse, elles doivent être mises au fait de ces CONSIGNES DE SÉCURITÉ IMPORTANTES.

Utilisation conforme

- La sècheuse est conçue uniquement pour un usage industriel.
- La sècheuse est exclusivement destinée au séchage d'articles lavés à l'eau et dont le fabricant a indiqué sur l'étiquette d'entretien qu'ils pouvaient être séchés en sècheuse. Toute autre utilisation peut être dangereuse. Miele ne peut pas être tenue responsable des dommages causés par une utilisation incorrecte ou inappropriée de l'appareil.
- Cette sècheuse n'est pas conçue pour un usage extérieur.
- Ne pas installer la sècheuse dans un endroit présentant un risque de gel. À des températures autour du point de congélation, la sècheuse risque de ne pas fonctionner correctement. La température ambiante autorisée est comprise entre 40 °F et 95 °F (2 °C et 40 °C).
- Si l'appareil est utilisé dans le secteur commercial, seul le personnel formé et qualifié est autorisé à l'utiliser. Si l'appareil est utilisé dans un lieu non sécurisé, l'exploitant doit s'assurer qu'il peut être utilisé en toute sécurité.
- La sècheuse doit uniquement être utilisée sous surveillance par des personnes ayant des capacités physiques, sensorielles ou mentales réduites, un manque d'expérience ou de connaissances, ou si on leur a montré comment l'utiliser en toute sécurité et qu'elles comprennent et reconnaissent les conséquences d'une mauvaise utilisation.
- Les enfants doivent être tenus à l'écart de la sècheuse à moins d'être constamment sous surveillance.
- Les enfants ne doivent pas être laissés sans surveillance à proximité de la sècheuse. Ne jamais laisser les enfants jouer avec la sècheuse.

CONSIGNES DE SÉCURITÉ IMPORTANTES

► Les utilisations autres que celles énumérées ci-dessus ne sont pas recommandées et dégagent le fabricant de toute responsabilité.

Prévention d'une mauvaise utilisation

► Ne jamais effectuer de modifications sur la sècheuse, à moins d'y être autorisé par Miele.

► Ne pas s'appuyer sur la porte de la sècheuse. Sinon, elle risque de se renverser et de causer des blessures.

► Ne pas utiliser un nettoyeur à haute pression ou un jet d'eau pour nettoyer la sècheuse.

► Pour garantir le fonctionnement correct de la sècheuse et éviter les dysfonctionnements et les risques d'incendie, il est important de l'entretenir régulièrement.

► Ne pas entreposer ni utiliser d'essence, de pétrole, de paraffine ou d'autres liquides hautement inflammables à proximité de la sècheuse. Risque d'incendie et d'explosion.

► Ne pas exposer la sècheuse à un air contenant du chlore, du fluor ou d'autres vapeurs de solvants. Cet air contaminé peut causer un incendie.

► Pour prévenir les incendies, les articles suivants ne doivent pas être séchés dans la sècheuse :

- Des articles qui n'ont pas été lavés.
- Des articles qui n'ont pas été soigneusement nettoyés et sont souillés avec de la graisse, de l'huile ou d'autres dépôts (comme le linge de cuisine ou les tissus cosmétiques imprégnés d'huiles de cuisson, de graisses, de lotions, etc). Si des articles n'ont pas été soigneusement nettoyés, ils risquent de s'enflammer lorsqu'ils sont chauffés, même après avoir été retirés de la sècheuse à la fin du programme.
- Des articles (par ex. les lavettes et les serpillières) traités avec des détergents inflammables ou qui contiennent des résidus d'acétone, d'alcool, de benzène, de pétrole, de kérosène, de détachant, de térébenthine, de cire et de décireur ou d'autres produits chimiques.
- Des articles qui ont été souillés par des fixatifs, des dissolvants ou d'autres substances similaires.

Laver soigneusement les articles très sales en augmentant la quantité de lessive et en sélectionnant une température de lavage élevée. En cas de doute, laver plusieurs fois ces articles.

► **Attention** : ne jamais éteindre la sècheuse avant la fin du programme de séchage. Si le programme doit absolument être interrompu, retirer immédiatement tous les articles et les étendre pour qu'ils refroidissent.

Sécurité technique

► Avant d'installer la sècheuse, vérifier qu'elle ne présente pas de dommages visibles. Ne pas installer ou utiliser un appareil endommagé.

► Ne pas brancher la sècheuse au système d'alimentation électrique à l'aide d'une rallonge (risque d'incendie dû à une surchauffe).

► Risque d'incendie dû à la présence d'une prise de courant contrôlable. Cette sècheuse ne doit pas être branchée à une prise de courant contrôlable (par ex. une minuterie). Si la phase de refroidissement de la sècheuse est interrompue, il existe un risque d'auto-inflammation du linge.

CONSIGNES DE SÉCURITÉ IMPORTANTES

- ▶ La sécurité électrique de cette sècheuse ne peut être garantie que si elle est raccordée à un système de mise à la terre efficace. Il est nécessaire de se conformer à cette exigence de sécurité fondamentale et d'en tester la continuité régulièrement. En cas de doute, demander à un électricien qualifié de vérifier l'installation électrique. Miele ne sera pas tenue responsable des dommages causés par un système de mise à la terre défectueux.
- ▶ Les réparations non autorisées risquent d'entraîner des dangers imprévus pour l'utilisateur, pour lesquels Miele ne peut être tenue responsable. Les réparations doivent uniquement être effectuées par un technicien agréé Miele, faute de quoi tout dommage ultérieur ne sera pas couvert par la garantie. Les instructions de réparation peuvent être demandées à Miele.
- ▶ Les pièces défectueuses doivent être remplacées uniquement par des pièces de rechange Miele d'origine. Seule l'utilisation de pièces de rechange Miele permet à Miele de garantir la conformité de l'appareil aux normes de sécurité.
- ▶ En cas d'anomalie et pour le nettoyage et l'entretien, la sècheuse doit être débranchée de l'alimentation électrique. La sècheuse est uniquement débranchée de l'alimentation dans les conditions suivantes :
 - La fiche est retirée de la prise; ou
 - Les disjoncteurs sont coupés; ou
 - Les disjoncteurs ont complètement été retirés.
- ▶ La sècheuse ne peut pas être utilisée dans des installations mobiles (par ex. des bateaux).
- ▶ Suivre les instructions des sections intitulées « Installation » et « Données techniques ».
- ▶ La sècheuse ne peut être utilisée que lorsque les conduites d'évacuation ont été installées et que la pièce est suffisamment ventilée, conformément aux codes locaux.
- ▶ Les conduites d'évacuation ne doivent jamais être installées dans l'un des conduits ou puits suivants :
 - Les conduits de fumée ou les cheminées en service;
 - Les puits qui servent à ventiler les pièces d'installation pourvues d'un foyer;
 - Les puits utilisés par des tiers.

La fumée ou les gaz d'échappement qui sont renvoyés dans le conduit ou le puits peuvent être toxiques.

- ▶ Vérifier régulièrement tous les composants de la conduite d'évacuation (tuyau mural, grille extérieure, coudes, etc.), afin de contrôler que l'air peut y circuler et qu'ils fonctionnent correctement. Au besoin, nettoyer les composants. Les dépôts de peluches dans le système de conduite d'évacuation d'air empêchent l'extraction adéquate de l'air et, par conséquent, le fonctionnement correct de la sècheuse.

Si une conduite d'évacuation d'air existante doit être utilisée, elle doit être vérifiée avant de l'installer dans la sècheuse.

Il ne doit pas y avoir de basse pression dans la conduite d'évacuation.

CONSIGNES DE SÉCURITÉ IMPORTANTES

► Il existe un risque d'asphyxie et d'empoisonnement dû à l'aspiration des gaz d'échappement lorsque des radiateurs à circulation de gaz, des chauffages d'appoint à gaz, des poêles à charbon avec raccordement au conduit de fumée, etc. sont installés dans la même pièce, dans le même appartement ou dans des pièces voisines et que la pression négative est de 4 Pa ou plus.

Les mesures suivantes pour une ventilation adéquate de la pièce (exemples) peuvent contribuer à éviter une pression négative dans la zone d'installation :

- Installer des évacuations qui ne peuvent pas être fermées dans les murs extérieurs.
- Utiliser des interrupteurs de fenêtre pour que la sècheuse ne puisse être mise en marche que lorsqu'une fenêtre est ouverte.

Toujours demander l'accord des autorités compétentes (installateur de gaz, ramoneur, etc.) pour confirmer que l'appareil peut être utilisé sans risque et qu'une pression négative supérieure à 4 Pa peut être évitée.

► Si plusieurs sècheuses doivent être raccordées sur une conduite d'évacuation d'air, un clapet anti-retour doit être installé directement sur la conduite de chaque sècheuse.

Si cette exigence n'est pas respectée, les sècheuses peuvent être endommagées et leur sécurité électrique risque d'être compromise.

► La prise de courant doit être facilement accessible pour débrancher à tout moment la sècheuse de l'alimentation électrique. L'utilisateur doit pouvoir vérifier depuis n'importe quel point d'accès que la fiche est toujours débranchée.

► Si l'appareil est câblé, des dispositions adéquates doivent être prises sur place pour éteindre tous les pôles, afin de débrancher la sècheuse de l'alimentation électrique.

► Ne pas bloquer l'espace entre la partie inférieure de la sècheuse et le plancher avec des revêtements de sol, une moquette épaisse, etc.

► Vérifier qu'aucune porte battante, coulissante ou rabattable montée du côté opposé n'est présente dans l'axe d'ouverture de la porte de chargement.

► Si le câble d'alimentation est endommagé, il doit être remplacé par un technicien SAV agréé Miele, afin de protéger l'utilisateur contre tout danger.

► Une fois installée, la sècheuse doit être mise à la terre conformément aux codes locaux ou, en l'absence de codes locaux, au National Electrical Code, ANSI/NFPA 70 ou au Code canadien de l'électricité, CSA C22.1.

► La sècheuse ne doit pas être installée ou entreposée dans un lieu où elle risque d'être exposée à l'eau et/ou aux intempéries.

► Attention : lors de l'entretien des commandes, étiqueter tous les câbles avant de les débrancher. Les erreurs de câblage peuvent entraîner un mauvais fonctionnement.

Sècheuses avec chauffage au gaz

► L'installation doit être conforme aux codes locaux ou, en l'absence de codes locaux, au National Fuel Gas Code, ANSI Z223.1/NFPA 54 ou au Code d'installation du gaz naturel et du propane, CSA B149.1.

► La sècheuse et son robinet de gaz principal à commande manuelle doivent être déconnectés du système de tuyauterie d'alimentation en gaz pendant tout test de pression de ce système à des pressions d'essai supérieures à 3,5 kPa (1/2 psi).

CONSIGNES DE SÉCURITÉ IMPORTANTES

- ▶ La sécheuse doit être isolée du système de tuyauterie d'alimentation en gaz en fermant le robinet d'arrêt pendant tout test de pression du système de tuyauterie d'alimentation en gaz à des pressions d'essai égales ou inférieures à 3,5 kPa (1/2 psi).
- ▶ Un bouchon d'obturation NPT de 1/8 po minimum, accessible pour le raccordement d'une jauge de test, doit être installé immédiatement en amont du raccordement de l'alimentation en gaz de la sécheuse.
- ▶ Effectuer une inspection visuelle annuelle des conduites de gaz et des appareils à gaz. Cette inspection doit être conforme aux réglementations nationales en vigueur.

En cas d'odeur de gaz, prendre les mesures de sécurité suivantes

- Éteindre immédiatement toutes les flammes.
- Couper immédiatement le dispositif d'arrêt du gaz sur place, le dispositif d'arrêt du gaz sur le compteur de gaz ou le dispositif d'arrêt du gaz principal.
- Ouvrir immédiatement toutes les fenêtres et les portes.
- Ne pas allumer de flammes nues (par ex. allumettes ou briquets).
- Ne pas fumer.
- En cas d'odeur de gaz dans une pièce, ne jamais y pénétrer avec une flamme nue.
- Ne pas effectuer d'actions susceptibles de créer des étincelles électriques (comme retirer une fiche électrique ou appuyer sur un interrupteur ou une sonnette électrique).
- Si la cause de l'odeur de gaz n'est pas identifiée et que tous les robinets de gaz ont été fermés, appeler immédiatement le fournisseur de gaz.

Si d'autres personnes reçoivent des instructions sur l'utilisation de l'appareil, elles doivent être informées et/ou sensibilisées à l'importance de ces mesures de sécurité.

Utilisation conforme

- ▶ Toujours fermer la porte de chargement après chaque cycle de séchage. Cela permet d'éviter que :
 - des enfants pénètrent dans la sécheuse ou y cachent des objets;
 - des animaux pénètrent dans la sécheuse.
- ▶ Garder la pièce où se trouve la sécheuse exempte de poussière et de peluches. Si l'air aspiré dans l'appareil contient des particules de saleté, cela peut causer des obstructions. Une anomalie peut alors se produire et créer un risque d'incendie.
- ▶ Ne jamais utiliser la sécheuse sans le filtre à peluches ou avec un filtre à peluches endommagé. Cela pourrait en effet entraîner des dysfonctionnements. Les peluches peuvent obstruer les passages d'air, les éléments chauffants et les conduites d'évacuation d'air, ce qui risque de causer un incendie. Dans ce cas, arrêter immédiatement la sécheuse et remplacer le filtre à peluches endommagé.
- ▶ Le filtre à peluches doit être régulièrement nettoyé.
- ▶ Pour assurer le bon fonctionnement de la sécheuse, procéder comme suit :
 - Retirer les peluches du filtre à peluches après chaque cycle de séchage.
 - De plus, le filtre à peluches et les passages d'air doivent être nettoyés lorsque l'écran le demande.

CONSIGNES DE SÉCURITÉ IMPORTANTES

- ▶ Retirer tous les objets des poches du linge à sécher (par ex. un briquet, des allumettes, des clés).
- ▶ Le programme se termine lorsque la phase de refroidissement commence. De nombreux programmes sont suivis d'une phase de refroidissement, afin de garantir que le linge reste à une température à laquelle il ne s'abîme pas (cela réduit également le risque d'auto-inflammation du linge). Toujours retirer tous les articles textiles de la sècheuse immédiatement après la phase de refroidissement.
- ▶ L'adoucissant et les produits similaires doivent être utilisés conformément aux instructions figurant sur l'emballage du fabricant.
- ▶ Pour les pièces d'appareil en inox :
Éviter tout contact entre les surfaces en inox et les lessives liquides ou les agents désinfectants qui contiennent du chlore ou de l'hypochlorite de sodium. Ces agents peuvent corroder l'inox.
Les vapeurs agressives du blanc de lessive au chlore peuvent également être corrosives.
Ne pas entreposer de conteneurs ouverts de ces agents à proximité des appareils.

Accessoires

- ▶ Utiliser uniquement les accessoires et les pièces de rechange d'origine Miele avec cet appareil. Si des pièces de rechange ou des accessoires d'autres fabricants sont utilisés, la garantie est annulée, et Miele ne peut être tenue responsable.

 Miele ne peut pas être tenue responsable des dommages causés par le non-respect de ces CONSIGNES DE SÉCURITÉ IMPORTANTES.



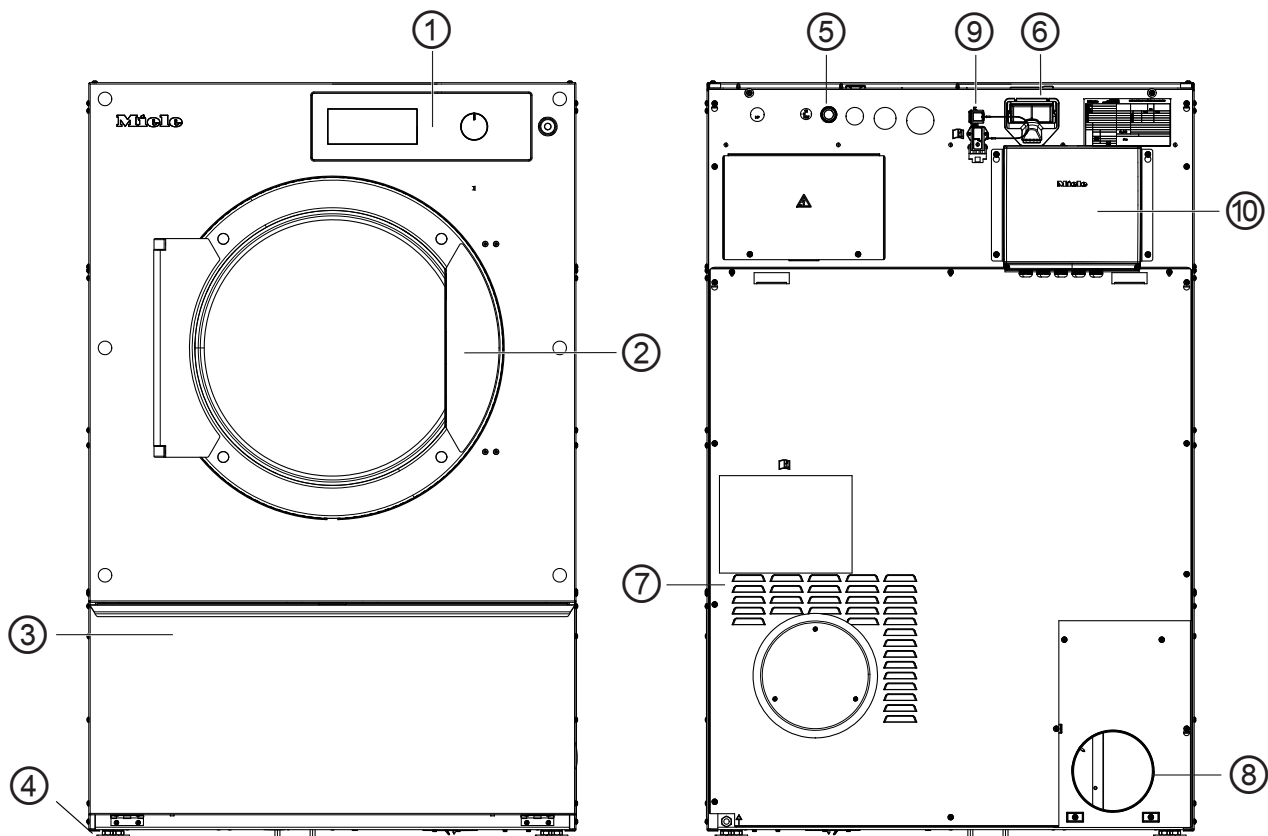



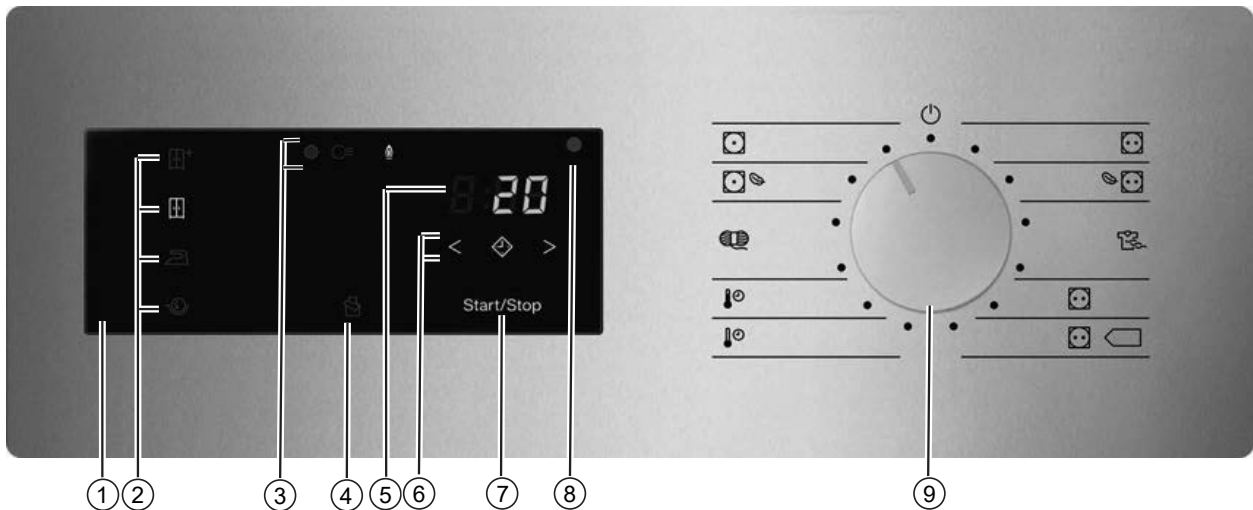

Description de l'appareil







- ① Bandeau de commande avec sélecteur rotatif
- ② Porte
- ③ Trappe du filtre à peluches
- ④ 4 pieds à vis réglables en hauteur
- ⑤ Raccordement électrique
- ⑥ Emplacement du module de communication
- ⑦ Entrées d'air pour l'air de séchage
- ⑧ Conduite d'évacuation d'air
- ⑨ Raccordement pour boîtier de communication
- ⑩ Boîtier de communication (en option)
Pour configurer une connexion avec des systèmes externes

Appareils avec contrôle de l'humidité résiduelle (ROP)















- ① **Panneau de commande**
- ② **Touches sensibles pour les paliers de séchage**
- ③ **indicateurs d'état**   
S'allument au besoin
- ④ **touche sensitive** 
Pour le séchage d'articles de la literie.
- ⑤ **affichage du temps** 8:88
Affiche le temps restant du programme en heures et minutes.
- ⑥ **touches sensibles** <  >
Pour la fonction de départ différé. Après avoir effleuré la touche sensitive , il est possible de choisir une heure de départ ultérieure pour le programme (Départ différé). La touche sensitive  s'allume une fois sélectionnée.
La durée de la période de départ différé est sélectionnée en appuyant sur la touche sensitive < ou >.
- ⑦ **Touche sensitive** Start/Stop
Elle permet de démarrer le programme de séchage sélectionné et d'annuler un programme une fois démarré. Le programme sélectionné peut être démarré dès que la touche sensitive commence à clignoter.
- ⑧ **Interface optique**
Elle sert au transfert de données effectué par le service technique Miele.
- ⑨ **Sélecteur de programme**
Permet de sélectionner les programmes et d'arrêter l'appareil. La sécheuse s'allume lorsqu'un programme est sélectionné et s'éteint lorsque le sélecteur de programme est mis en position .

Paliers de séchage

- touche sensitive  = palier de séchage « Séchage norm+ »
- touche sensitive  = palier de séchage « Séchage normal »
- touche sensitive  = palier de séchage « Fer à repasser »
- touche sensitive  = palier de séchage « Repasseuse »
- touche sensitive  : fonction « Couettes »

Utilisation de la sècheuse

Programmes de séchage

- position  = programme « Blanc/Couleurs »
Pour sécher les textiles en coton et en lin
- position  = programme « Blanc/Couleurs Délicat »
Pour sécher le linge délicat en coton et en lin
- position  = programme « Synthétique/linge délicat »
Pour sécher les fibres synthétiques et de la soie artificielle avec 20 % d'humidité résiduelle au maximum
- position  PRO = programme « programme étiquette énergétique »
- position   = programme « programme étiquette énergétique »
- position  = programme « Minuterie froid »
Pour aérer des textiles avec 10 minutes de temps de séchage
- position  = programme « Minuterie chaud »
Pour sécher les textiles à des températures élevées et avec 20 minutes de temps de séchage
- position  = programme « Laine »
Pour sécher les laines avec 5 minutes de temps de séchage
- position  = programme « Non repassable Délicat »
- position  = programme « Non repassable »
- position  = appareil éteint

Fonctionnement du panneau de commande

Les touches sont tactiles. Il est possible de sélectionner une touche lorsqu'elle est éclairée.





Si une touche sensitive est vivement éclairée, cela signifie qu'elle est actuellement sélectionnée

Si une touche sensitive est faiblement éclairée, cela signifie qu'elle peut être sélectionnée

Touches sensibles pour les paliers de séchage



Lorsqu'un programme de séchage est choisi à l'aide du sélecteur de programme, le palier de séchage recommandé s'allume. Les paliers de séchage pouvant être sélectionnés sont faiblement éclairés.

Paliers de séchage





- touche sensitive  = palier de séchage « Séchage norm+ »
- touche sensitive  = palier de séchage « Séchage normal »
- touche sensitive  = palier de séchage « Fer à repasser »
- touche sensitive  = palier de séchage « Repasseuse »

Réglages de la température (TOP)





- Touche sensitive  = réglage de la température « élevée »

- Touche sensitive  = réglage de la température « moyenne »
- Touche sensitive  = réglage de la température « basse »
- Touche sensitive  = réglage de la température « froid »

Utilisation des paliers de séchage sur le système de paiement

- Touche sensitive  = réglage de la température « élevée »
- Touche sensitive  = réglage de la température « moyenne »
- Touche sensitive  = réglage de la température « basse »
- Touche sensitive  = réglage de la température « froid »

Indicateurs

- Indicateur  : s'allume lorsque le filtre à peluches doit être nettoyé.
- Indicateur  : s'allume lorsqu'une anomalie est présente dans la conduite d'évacuation.
- Indicateur  (uniquement pour les appareils chauffés au gaz) : s'allume lorsque le chauffage est activé.
- Indicateur  (uniquement pour les appareils avec système de paiement) : s'allume lorsque le paiement a été effectué.
- Affichage du temps **8:88** : la durée de programme restante s'affiche en heures et minutes. Avec la plupart des programmes, la durée affichée peut varier ou « sauter ». Elle dépend entre autres de la quantité, de la nature et de l'humidité résiduelle du linge. L'électronique s'adapte à ces paramètres, puis ajuste en conséquence la durée du programme pour toujours plus de précision.

Avant la première utilisation

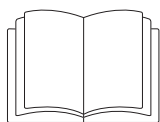

⚠ Risque de blessures ou de dommages matériels dû à une installation incorrecte.

Une installation incorrecte de la sècheuse peut entraîner des blessures ou des dommages matériels.

Avant la première mise en service de la sècheuse, vérifiez qu'elle est correctement installée.

Branchez correctement la sècheuse.

Pour en savoir plus, consultez l'« Installation ».

Effectuez la première mise en service. Lors de la procédure de première mise en service, vous devez définir les réglages relatifs à l'utilisation quotidienne de la sècheuse. Certains réglages ne peuvent être modifiés que lors de la première mise en service. Ensuite, ils pourront être modifiés uniquement par le service technique Miele.

1. Conseils de soin du linge

Lavage avant le séchage

Le linge très sale doit être lavé très soigneusement. Utiliser suffisamment de lessive et sélectionner une température de lavage élevée. En cas de doute, laver plusieurs fois ces articles.

La sècheuse ne doit pas être utilisée pour sécher du linge qui a été lavé à l'aide de produits chimiques industriels.



Les articles de couleur et neufs doivent être lavés séparément et soigneusement. Ne pas sécher les articles de couleur et neufs avec des vêtements aux couleurs claires. En effet, les textiles neufs sont susceptibles de déteindre sur les tissus clairs, mais aussi sur les éléments en plastique de la sècheuse. Des fibres de couleur sombre peuvent aussi s'y déposer.

Retrait de corps étrangers







Avant le séchage, s'assurer qu'il n'y a pas de corps étrangers dans le linge.

 Dégâts causés par des corps étrangers non retirés du linge. Les corps étrangers présents dans le linge peuvent fondre, brûler ou exploser. Vérifier que tous les corps étrangers ont été retirés du linge (par ex. aides au dosage de lessive, briquet, etc.).

Vérifier que les ourlets et les coutures tiennent bien pour s'assurer que la garniture et les doublures sont intactes. Ainsi, cela évite le risque que les garnitures ressortent et provoquent un incendie. Retirer ou coudre les baleines de soutien-gorge.

 Risque d'incendie en raison d'une utilisation et d'un fonctionnement incorrects. Le linge peut brûler et détruire la sècheuse et ce qui l'entoure. Lire et observer les «  CONSIGNES DE SÉCURITÉ IMPORTANTES  ».

Symboles d'entretien

Séchage	
	Température normale/élevée
	Basse température*
* Sélectionner Délicat.	
	Sècheuse déconseillée
Repassage	
	Très chaud
	Chaud
	Tiède
	Ne pas repasser

2. Chargement de la sécheuse

Chargement du linge

⚠ Dommages causés par un soin du linge incorrect.
Un soin du linge incorrect peut abîmer les textiles lors du séchage.
Avant de charger la sécheuse, lisez « 1. Conseils de soin du linge ».

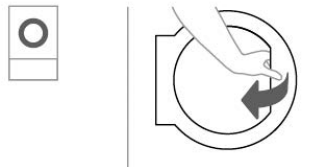

- Ouvrez la porte.

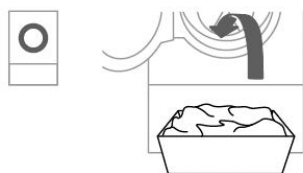

- Chargez les articles dans la machine.

Ne surchargez jamais le tambour.
Une surcharge de la sécheuse risque d'abîmer le linge et de produire un séchage médiocre. Elle peut également froisser davantage le linge.

Fermeture de la porte

⚠ Dommages causés par du linge coincé.
Le linge peut s'abîmer s'il reste coincé lors de la fermeture de la porte.
Lors de la fermeture de la porte, ne pas coincer le linge dans l'ouverture.

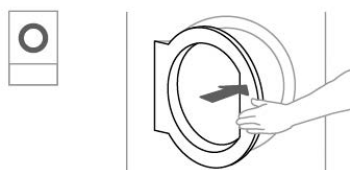

- Fermer doucement la porte.

3. Sélection d'un programme

Sélection d'un programme

La sécheuse s'allume lorsqu'un programme est sélectionné et s'éteint lorsque le sélecteur de programme est mis à la position .

- Tournez le sélecteur de programme sur le programme de votre choix.

Un palier de séchage pourrait s'allumer et des durées apparaissent dans l'affichage du temps.

Palier de séchage pour les programmes offrant plusieurs paliers de séchage

Le palier de séchage prédéfini de ces programmes peut être modifié si besoin.

- Effleurez la touche sensitive du palier de séchage souhaité. Elle s'allume vivement.

La disponibilité des paliers de séchage dépend du programme sélectionné.

Autres programmes et programmes à durée variable

Minuterie chaud

La durée peut être définie par tranches de de *0:20* minutes à *2:00* heures.

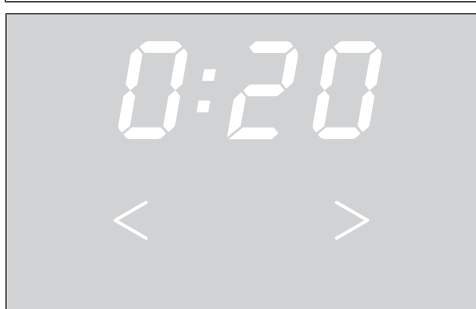



- Effleurez la touche < ou > à répétition jusqu'à ce que la durée souhaitée du programme apparaisse dans l'affichage du temps.

Le séchage est défini par la sècheuse et ne peut pas être modifié.

Sélection de la fonction de départ différé

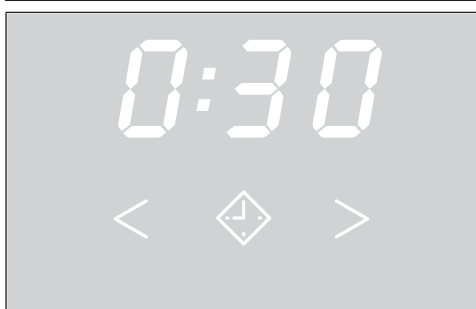
Vous pouvez différer l'heure de départ d'un programme de *0:30* minutes jusqu'à *24h* heures.



- Effleurez la touche sensitive .
 s'allume vivement.
- Effleurez la touche sensitive > ou < de manière répétée jusqu'à ce que l'heure de départ différée souhaitée apparaisse sur l'affichage du temps.

Conseil : Les valeurs augmentent ou diminuent automatiquement si vous maintenez votre doigt sur la touche > ou <.

Modification du départ différé

- Effleurez la touche sensitive *Start/Stop*.

Séchage

- Effleurez la touche sensitive > ou < de manière répétée jusqu'à ce que l'heure de départ différée souhaitée apparaisse sur l'affichage du temps.

- Effleurez la touche sensitive *Start/Stop*.

Le compte à rebours avant le départ différé continue.

Annulation/suppression du départ différé

- Tournez le sélecteur de programme sur la position . Vous pouvez sinon annuler le départ différé en ouvrant la porte.

Compte à rebours du départ différé

- Le compte à rebours des départs différés de plus de 10h commence en heures, ensuite en minutes, jusqu'au lancement du programme.
- Le tambour tourne brièvement chaque heure jusqu'au début du programme afin de réduire le froissement du linge.

4. Démarrage d'un programme

Démarrage d'un programme

- Effleurer la touche sensitive clignotante *Start/Stop*.

La touche sensitive *Start/Stop* s'allume.

Déroulement de programme

- Si un départ différé a été défini, le décompte du délai de départ différé commence.
- Le programme démarre.

Durée d'exécution du programme / Temps restant estimé

La durée d'exécution du programme dépend de la quantité, de la nature et de l'humidité résiduelle du linge. La durée du programme affichée pour les programmes de séchage peut donc varier ou « bondir ». L'électronique de la sècheuse s'adapte pendant le programme de séchage en cours. La durée d'exécution du programme affichée s'affine progressivement.

Lors de la première utilisation des programmes, le temps indiqué s'écarte parfois sensiblement du temps restant réel. La différence entre le temps estimé et le temps écoulé se réduit si le programme correspondant est exécuté plus souvent. Si des charges de tailles différentes sont séchées dans un même programme, l'affichage du temps restant ne peut indiquer qu'une durée approximative.

Le linge peut s'user inutilement.
Évitez le séchage excessif des vêtements.

Économies d'énergie

Après un temps programmé, l'intensité des indicateurs diminue. La touche sensitive *Start/Stop* clignote lentement.

- Effleurez la touche sensitive *Start/Stop* pour allumer les indicateurs.

Les économies d'énergies n'auront aucune influence sur le déroulement d'un programme.

- Le linge refroidit avant la fin du programme en fonction du réglage de la fonction de programmation.

5. Fin du programme – Décharger le linge

Fin du programme

Le programme est terminé lorsque l'écran affiche 0:00.

La sécheuse peut être configurée de sorte qu'un signal sonore retentisse à la fin du programme.

Le linge commence à refroidir une fois le programme terminé. Le linge peut maintenant être retiré.

Si la sécheuse est en mode *Infroissable*, le tambour tourne par intermittence. Cela permet de réduire les plis si le linge ne peut pas être immédiatement retiré de la sécheuse.

La sécheuse s'arrête automatiquement après la durée programmée, à la fin d'un programme.

Retrait du linge

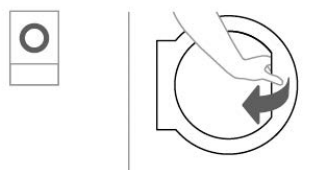

- Ouvrez la porte.

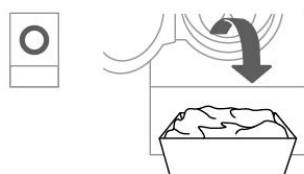

- Retirez tout le linge du tambour.

⚠ Dommages causés un séchage excessif.
Le linge oublié dans la sécheuse peut s'abîmer en cas de séchage excessif.
Retirez toujours tout le linge du tambour une fois le séchage terminé.

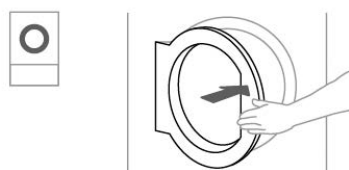

- Fermez la porte.
- Éteignez la sécheuse.

Remarques sur l'entretien

Cette sécheuse nécessite un entretien régulier, en particulier si elle est utilisée en continu. Pour en savoir plus, voir la section intitulée « Nettoyage et entretien ».

Modification du déroulement de programme

Changement de programme après son démarrage

Il n'est plus possible de changer de programme une fois que le programme a démarré (cela prévient toute modification involontaire). Pour changer de programme, il convient d'annuler au préalable le programme en cours.

 Risque d'incendie en raison d'une utilisation et d'un fonctionnement incorrects.

Le linge peut brûler et détruire la sècheuse et ce qui l'entoure.

Voir la section intitulée « Consignes de sécurité importantes » pour plus de précisions.

Si vous ajustez le sélecteur de programme, le symbole -D- s'allumera dans l'affichage de l'heure. Le symbole -D- s'éteint lorsque vous sélectionnez le programme initial.

Annulation du programme en cours

- Effleurer la touche sensitive *Start/Stop* pendant plus de 2 secondes.

Si le programme est terminé ou a été annulé et que la température du linge est suffisamment élevée, le linge commence à refroidir.

0:00 s'allume si vous effleurez à nouveau la touche sensitive *Start/Stop* pendant la phase de refroidissement.

- Ouvrir la porte.
- Fermer la porte.
- Sélectionner un programme différent dans le menu principal.
- Effleurer la touche sensitive *Start/Stop*.

Sélection d'un autre programme

Ajout de linge

- Ouvrir la porte.

 Risque de brûlures en cas de contact avec le linge chaud ou le tambour.

Le linge et le tambour sont encore chauds et peuvent causer des brûlures en cas de contact.

Laisser refroidir le linge avant de le sortir avec précaution de la sècheuse.

- Ajouter des articles.
- Fermer la porte.
- Lancer le programme.

Ajout de linge lorsque le départ différé est en cours

Ouvrir la porte pour ajouter ou sortir du linge.

- Tous les réglages de programmes sont alors enregistrés.
- Il est toujours possible de modifier le niveau de séchage, si besoin.
- Ouvrir la porte.

Modification du déroulement de programme

- Sortir ou ajouter du linge.
- Fermer la porte.
- Effleurer la touche sensitive *Marche/Arrêt* pour que le départ différé reprenne.

Temps restant

Des modifications apportées au déroulement de programme peuvent entraîner des variations de la durée affichée à l'écran.

Mode Exploitant (mode de programmation)

Exigences pour accéder au mode Exploitant

- L'appareil est allumé.
- La porte est ouverte.

Accès au mode Exploitant

- Effleurer et maintenir la pression sur la touche sensitive *Start/Stop*, et fermer la porte.

La touche sensitive *Start/Stop* clignote lentement pendant 2 secondes.

- Relâcher la touche sensitive *Start/Stop*.
- Effleurer la touche sensitive *Start/Stop* pendant plus de 4 secondes.

La touche sensitive *Start/Stop* s'allume de manière fixe. Cela indique que vous avez réussi à accéder au mode Exploitant.

- Relâcher la touche sensitive *Start/Stop*.

Si vous ne relâchez pas la touche sensitive *Start/Stop* allumée dans les 6 secondes, l'appareil détecte une erreur d'accès ou une porte bloquée.

La durée maximale de la tentative d'accès est de 10 secondes. La tentative est alors automatiquement annulée.

Sortie du mode de programmation

- Pour sortir du mode de programmation, tourner le sélecteur rotatif sur la sécheuse sur la position .

La sécheuse s'éteint.

Nettoyage du filtre à peluches

⚠ Risque d'incendie si la sécheuse est utilisée sans filtre à peluches.

En l'absence de filtre à peluches, les canaux d'air, les éléments chauffants et les conduites d'évacuation d'air peuvent s'obstruer pendant le séchage et prendre feu.

Le filtre à peluches ne doit pas être retiré pour le nettoyage.

Ne jamais utiliser la sécheuse sans filtre à peluches.

Remplacer immédiatement un filtre à peluches endommagé.

Un filtre à peluches retient les peluches issues des tissus. Le filtre à peluches doit être nettoyé au moins une fois par jour d'utilisation, ainsi que chaque fois qu'un message demandant de le nettoyer s'affiche à l'écran. En cas d'accumulation importante de peluches, le filtre à peluches doit être nettoyé plusieurs fois par jour.

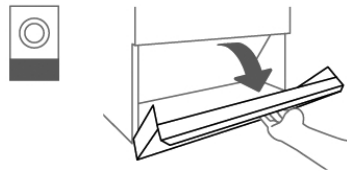

- Ouvrir le cache du compartiment du filtre à peluches.

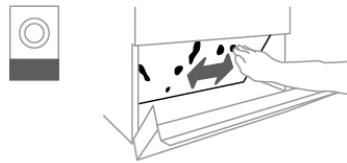

- Retirer avec les mains les peluches du filtre à peluches.

Ne pas utiliser d'objets pointus ou tranchants pour nettoyer le filtre à peluches.

Sinon, il risque d'être endommagé.

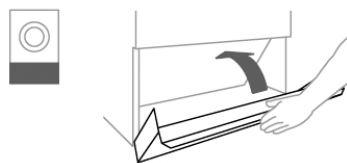

- Fermer le cache du compartiment du filtre à peluches après l'avoir nettoyé.

Nettoyage du tambour et de l'extérieur du châssis

⚠ Risque de décès par électrocution.

La sècheuse doit être complètement débranchée de l'alimentation électrique avant d'effectuer les opérations de nettoyage ou d'entretien.

Avant de commencer les opérations de nettoyage ou d'entretien, toujours mettre la sècheuse hors tension à l'aide de l'interrupteur principal (sur place).

Ne pas utiliser un nettoyeur à haute pression ou un jet d'eau pour nettoyer la sècheuse.

- Nettoyer le châssis, le panneau de commande et les pièces en plastique de la sècheuse avec un détergent **doux** ou avec un chiffon doux humide uniquement. Essuyer ensuite le châssis, le panneau de commande et les pièces en plastique de la sècheuse pour les sécher.

Aucun détergent abrasif ne doit être utilisé pour nettoyer la sècheuse.

- Le tambour de la sècheuse doit être nettoyé avec un chiffon doux et humide après avoir séché les articles amidonnés.
- Vérifier le joint d'étanchéité.
- Vérifier les dispositifs de verrouillage de la porte de chargement et du cache du compartiment du filtre à peluches.

La fente d'admission d'air est située à l'arrière de la sècheuse.

Cette fente ne doit jamais être recouverte ou bouchée par des objets.

Maintenir la zone autour de la sècheuse (en particulier l'entrée d'air) exempte de peluches.

Nettoyage annuel complémentaire

Le service technique Miele ou un spécialiste qualifié doit vérifier **une fois par an** l'intérieur de la sècheuse et les conduites d'évacuation d'air pour détecter les dépôts de peluches, puis nettoyer l'appareil, si nécessaire. Dans le cas des sècheuses à chauffage électrique, le groupe de chauffe et la tige de chauffe doivent également être vérifiés par le service technique Miele. Dans le cas des sècheuses à chauffage au gaz, le brûleur et la zone l'entourant doivent également être vérifiés.

Contact en cas de problème

Si certains problèmes ne peuvent pas être résolus, contacter le service technique Miele ou le revendeur Miele.

Les coordonnées du service technique Miele sont indiquées à la fin de ce document.

Lors d'un contact avec le service technique Miele, indiquer le modèle et le numéro de série de l'appareil. Ces renseignements figurent sur la plaque signalétique.

Accessoires en option

Les accessoires en option de cette sècheuse sont disponibles auprès du revendeur Miele ou du service à la clientèle Miele.

Installation

Conditions d'installation

⚠ Risque de blessures ou de dommages matériels dus à une installation incorrecte.
Une installation incorrecte de la sécheuse peut entraîner des blessures ou des dommages matériels.

Il est recommandé que l'installation et la mise en service soient effectuées par un revendeur agréé ou par le service technique Miele.

- ▶ La sécheuse doit être installée conformément à toutes les réglementations et normes en vigueur. Respecter tous les codes locaux.
- ▶ La sécheuse ne doit être utilisée que dans une pièce suffisamment ventilée et à l'abri du gel.
- ▶ La sécheuse ne doit pas être installée derrière une porte refermable ou coulissante. L'angle d'ouverture maximum de la sécheuse ne doit pas être obstrué par des objets ou des portes. La porte de chargement de la sécheuse doit pouvoir être entièrement ouverte à tout moment.

Conditions de fonctionnement générales

Cette sécheuse est conçue uniquement pour une utilisation en intérieur et dans un environnement commercial.

Ne pas installer la sécheuse dans un endroit présentant un risque de gel.

Selon la nature du lieu d'installation, des émissions sonores et des vibrations peuvent survenir.

Conseil : faire inspecter le lieu d'installation et faire appel à un professionnel dans le cas où l'augmentation des émissions sonores deviendrait une nuisance.

Transport

La sécheuse ne doit pas être transportée sans palette de transport.
Des dispositifs d'aide au transport adaptés doivent toujours être utilisés pendant le transport.

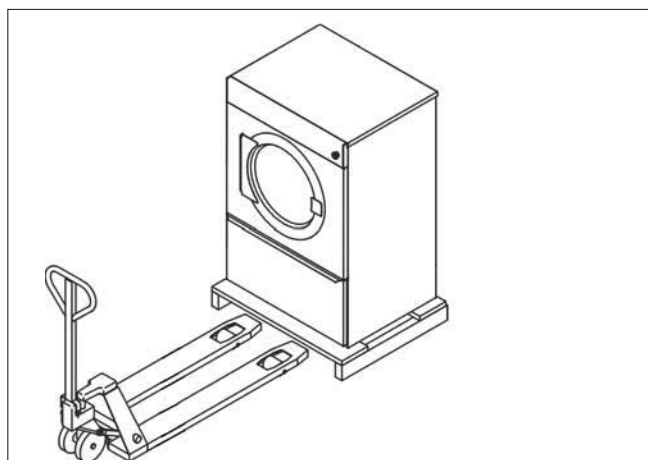

Sur le lieu d'installation, la sécheuse doit être soulevée de la palette de transport à l'aide d'un engin de levage approprié.

Installation de la sècheuse

- Placer la sècheuse sur une surface parfaitement plane, stable et horizontale, pouvant supporter la charge sur le plancher spécifiée.

La charge sur le plancher créée par la sècheuse est concentrée et transférée sur la surface de l'installation via les pieds à vis. Un socle n'est pas nécessaire. Cependant, une surface de plancher irrégulière doit être compensée.

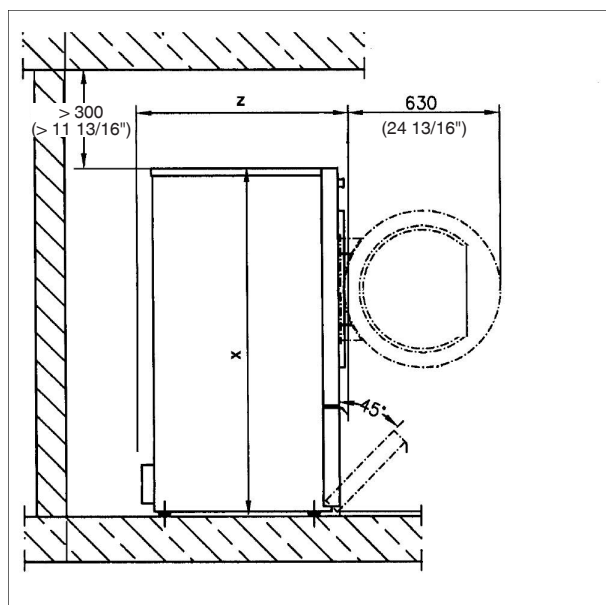
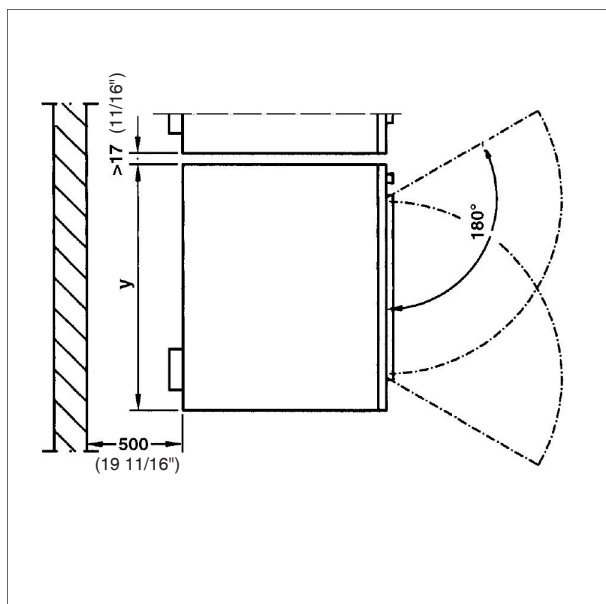

	PDR 514/518/522/914/918/922	PDR 528/544/928/944
x	1400 mm (55 1/8")	1640 mm (64 9/16")
y	906 mm (35 11/16")	1206 mm (47 1/2")
z	PDR 514/914 : 852 mm (33 9/16") PDR 518/918 : 1035 mm (40 3/4") PDR 522/922 : 1164 mm (45 13/16")	PDR 528/928 : 1018 mm (40 1/16") PDR 544/944 : 1384 mm (54 1/2")

Installation

- Pour faciliter les éventuelles opérations d'entretien futures, un couloir de maintenance d'une largeur d'au moins 500 mm (19 11/16 pouces) doit être aménagé derrière l'appareil et accessible à tout moment. La distance entre l'appareil et les murs ne doit pas être inférieure aux valeurs minimales spécifiées.
- Régler les pieds à vis de la sècheuse de sorte qu'elle soit à niveau. Utiliser un niveau pour garantir un alignement correct.

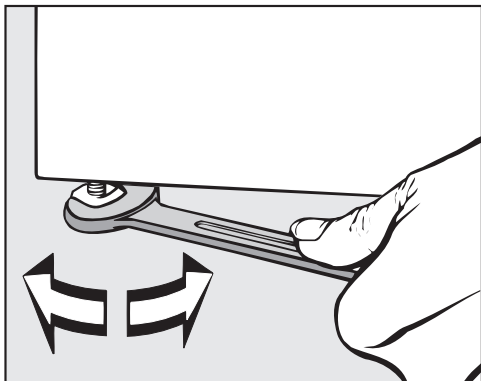

- Après avoir aligné l'appareil, visser fermement les écrous des pieds à vis sur la plaque de base à l'aide d'une clé à fourche.

Fixation de l'appareil

- La sècheuse doit être fixée au sol en installant les bandes de tension fournies sur les pieds de l'appareil.

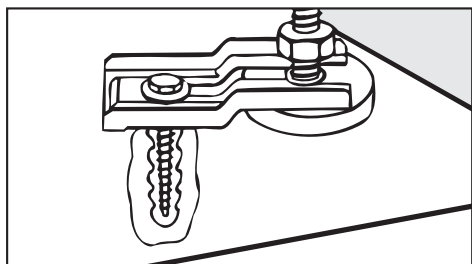

Le matériel fourni sert à fixer l'appareil sur un sol en béton. Si d'autres types de sol sont présents sur le lieu d'installation, le matériel de fixation doit être commandé séparément.

Raccordement électrique

Le raccordement électrique doit être réalisé par un électricien qualifié.

- ▶ L'appareil doit uniquement être raccordé à une alimentation électrique fournie conformément aux normes et codes locaux. Respecter également les prescriptions de l'assureur et du fournisseur d'énergie, les réglementations relatives à la prévention des accidents, ainsi que les codes de bonnes pratiques reconnus.
- ▶ Le fonctionnement fiable et sécurisé de cette sècheuse ne peut être garanti que si elle est raccordée à l'alimentation électrique.

La tension réseau requise, la consommation de puissance et le fusible sont indiqués sur la plaque signalétique de la sècheuse. Vérifier que la tension réseau correspond à celle indiquée sur la plaque signalétique avant de brancher l'appareil à l'alimentation électrique.

Le raccordement à une tension réseau différente de celle indiquée sur la plaque signalétique peut endommager la sècheuse si la tension est trop élevée.

► Si plusieurs tensions sont spécifiées sur la plaque signalétique, la sécheuse peut être convertie pour être raccordée à la tension d'entrée correspondante. Cette conversion doit être effectuée par un revendeur agréé ou par le service à la clientèle Miele. Pendant la conversion, les instructions de câblage figurant sur le schéma de câblage doivent être respectées.

La sécheuse peut disposer d'un raccordement fixe ou de type fiche / prise, conformément à la directive CEI 60309-1. Pour un raccordement fixe, un sectionneur omnipolaire doit être disponible sur le lieu d'installation.

Un sectionneur est un commutateur qui garantit une ouverture des contacts de plus de 3 mm (1/8 po). Cela inclut les disjoncteurs et les contacteurs (CEI/EN 60947).

Si l'alimentation électrique ne peut pas être coupée de façon permanente, le sectionneur (y compris la fiche et la prise) doit être protégé contre toute mise sous tension involontaire ou non autorisée.

Conseil : nous recommandons de raccorder la sécheuse à l'alimentation électrique au moyen d'une fiche et d'une prise de courant, afin de faciliter les contrôles de sécurité électrique (par ex. lors des opérations de maintenance ou de réparation).

► La sécheuse ne doit pas être branchée à des appareils, comme une minuterie, qui l'éteindraient automatiquement.

Limitations du fonctionnement de la sécheuse en cas de reconnexion / retrait des cavaliers.

La modification / le retrait des cavaliers au niveau des éléments chauffants afin de régler des puissances de chauffe inférieures peut entraîner des limitations du fonctionnement de la sécheuse. Selon le type de linge, la longueur de la conduite d'évacuation et la température extérieure, les résultats de séchage souhaités peuvent ne pas être atteints. S'ils sont réduits, les données de consommation spécifiées ne seront plus atteintes.

► Si les réglementations locales exigent l'installation d'un dispositif différentiel à courant résiduel (DDR), il convient d'en utiliser un de type B (sensible au courant universel).

Une fois installée, la sécheuse doit être mise à la terre conformément aux codes locaux ou, en l'absence de codes locaux, au National Electrical Code, ANSI/NFPA 70 ou au Code canadien de l'électricité, CSA C22.1.

Sections d'alimentation en air, d'évacuation et de ventilation

Alimentation en air / évacuation d'air

La sécheuse ne peut être utilisée que lorsque les conduites d'évacuation d'air ont été correctement raccordées et que la pièce est suffisamment ventilée.

Calcul de la longueur totale et du diamètre d'un tuyau d'évacuation d'air ou d'alimentation en air

La longueur de la tuyauterie requise ainsi que le nombre et la forme des coudes sont déterminés par les conditions structurelles sur place. Afin d'optimiser l'efficacité de la circulation de l'air, la tuyauterie doit être aussi courte que possible et contenir peu ou pas de coudes.

Installation

⚠ La conduite d'évacuation d'air ne doit pas être fabriquée à partir de matériaux inflammables.

Sinon, il existe un risque d'incendie.

Utiliser uniquement des matériaux non inflammables pour la conduite d'évacuation d'air. Toutes les réglementations locales relatives aux conduites d'évacuation métalliques doivent être respectées. Le plastique ne doit pas être utilisé pour la ventilation.

Dans les systèmes de conduite d'évacuation d'air inclinés vers le haut, une évacuation du condensat doit être installée dans la partie inférieure. Le condensat doit être évacué via un bac de récupération d'eau ou d'une vidange au sol placée à un endroit approprié.

Si l'air est dirigé depuis plusieurs appareils vers une ligne combinée (circonstances exceptionnelles), un dispositif anti-retour (clapet anti-retour) doit être installé sur chaque ligne afin d'éviter tout reflux.

Pour faciliter grandement le nettoyage ultérieur des conduites, il convient d'installer, dans la mesure du possible, des clapets de nettoyage sur les coudes.

Les conduites d'évacuation d'air et la ventilation vers l'extérieur doivent être régulièrement contrôlées pour vérifier l'absence de dépôts de peluches, puis nettoyées si nécessaire.

Longueurs des conduites de substitution

Type de coude	Type	PDR 914/514	PDR 918/518	PDR 922/522	PDR 928/528	PDR 944/544
	Coude de 90° r = 2d Coude de 45° r = 2d	1,1 m (3 pi 7 5/16 po) 0,7 m (2 pi 3 9/16 po)				
	Coude de 90° r = d Coude de 45° r = d	1,9 m (6 pi 2 13/16 po) 1,1 m (3 pi 7 5/16 po)				
	Coude de conduite Concer- tina de 90° r = 2d Coude de conduite Concer- tina de 45° r = 2d	3,2 m (10 pi 6 po) 2 m (6 pi 6 3/4 po)				
	Coude segmenté de 90° (3 joints soudés) r = 2d	1,2 m (3 pi 11 1/4 po)				
	Coude de 90°, conduite d'évacuation Westaflex r = 2d r = 4d Coude de 45°, conduite d'évacuation Westaflex r = 2d r = 4d	1,2 m (3 pi 11 1/4 po) 0,9 m (2 pi 11 7/16 po) 1 m (3 pi 3 3/8 po) 0,8 m (2 pi 7 1/2 po)				
	Clapet anti-retour	12 m (39 pi 4 7/16 po)	12 m (39 pi 4 7/16 po)	7 m (22 pi 11 9/16 po)	7 m (22 pi 11 9/16 po)	6,5 m (21 pi 3 7/8 po)

Tableau 1

Longueur totale admissible maximale de la conduite

Diamètre de conduite minimum interne (conduites en métal)	PDR 914/514	PDR 918/518	PDR 922/522	PDR 928/528	PDR 944/544
150 mm (6")	19 m (62' 4")	15 m (49")	12 m (39' 4")	10 m (32' 9")	10 m (32' 9")
180 mm (7 1/16")	50 m (164")	38 m (124' 8")	31 m (101' 8")	27 m (88' 7")	24 m (78' 8")
200 mm (7 7/8")	85 m (278' 10")	65 m (213' 3")	53 m (173' 10")	48 m (157' 5")	40 m (131' 2")
Contre-pression admissible dans la conduite d'évacuation d'air EL : chauffage électrique G : chauffage au gaz SI/HW : chauffage à la vapeur / chauffage à l'eau chaude	EL : 220 Pa (31,9 mpsi) G : 280 Pa (40,6 mpsi) SI/HW : -	EL : 340 Pa (49,3 mpsi) G : 290 Pa (42,1 mpsi) SI/HW : 200 Pa (29 mpsi)	EL : 350 Pa (50,8 mpsi) G : 290 Pa (42,1 mpsi) SI/HW : 310 Pa (45 mpsi)	EL : 410 Pa (59,5 mpsi) G : 290 Pa (42,1 mpsi) SI/HW : 510 Pa (74 mpsi)	EL : 310 Pa (45 mpsi) G : 240 Pa (34,8 mpsi) SI/HW : 390 Pa (56,6 mpsi)

Tableau 2

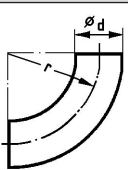
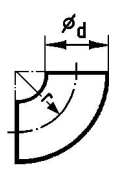
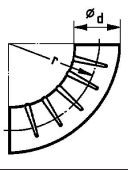
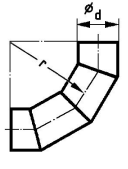
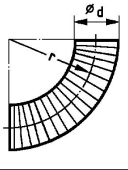
Si la longueur totale du tuyau dépasse la longueur indiquée dans le tableau, veuillez demander conseil à Miele, en indiquant la longueur spécifique.

En cas de raccordement à la conduite d'évacuation par la buse d'évacuation d'un appareil, veiller tout particulièrement à ce que le raccordement soit sécurisé et étanche à l'air.

La conduite d'évacuation d'air ne doit pas passer dans une cheminée ou un conduit de fumée déjà utilisé pour une installation de chauffage au gaz, au charbon ou au mazout. L'évacuation d'air chaud et humide doit être dirigée vers l'extérieur ou vers une conduite d'évacuation appropriée par le chemin le plus court possible. L'air ne doit pas être évacué par un mur, un plafond, un grenier, un vide sanitaire ou un vide de construction d'un immeuble. La conduite d'évacuation d'air doit être posée de manière à ne pas gêner la circulation de l'air. Pour cela, utiliser le moins de coudes possible, des tuyauteries courtes et des raccords et transitions parfaitement conçus, dont l'étanchéité à l'air a été vérifiée. Aucun filtre ni aucune grille ne doit être inséré dans la conduite d'évacuation d'air. La conduite ne doit pas être assemblée avec des vis ou d'autres éléments de fixation qui s'étendent dans la conduite et qui retiennent les peluches.

L'extrémité de la conduite d'évacuation d'air débouchant à l'extérieur doit être protégée contre les éléments, par ex. avec un coude de 90° tourné vers le bas.

 Lorsque la sècheuse est en marche, la pièce doit être suffisamment ventilée.

Ouverture de ventilation de la pièce pour l'admission d'air provenant de la salle d'installation

La dimension minimale de l'ouverture de ventilation dépend de la section de la conduite d'évacuation.

Installation

Conduite d'évacuation			Dimension minimale de l'ouverture de ventilation		
⊙	□	A	A	⊙	□
150 mm (6 po)	-	177 cm ² (27 7/16 po ²)	531 cm ² (82 5/16 po ²)	260 mm (10 1/4 po)	230 mm (9 1/16 po)
-	150 mm (6 po)	225 cm ² (34 7/8 po ²)	675 cm ² (104 5/8 po ²)	295 mm (11 5/8 po)	260 mm (10 1/4 po)
180 mm (7 1/16 po)	-	254 cm ² (39 3/8 po ²)	762 cm ² (118 1/8 po ²)	315 mm (12 3/8 po)	280 mm (11 po)
-	180 mm (7 1/16 po)	324 cm ² (50 1/4 po ²)	972 cm ² (150 11/16 po ²)	355 mm (14 po)	315 mm (12 3/8 po)
200 mm (7 7/8 po)	-	314 cm ² (48 11/16 po ²)	942 cm ² (146 po ²)	350 mm (13 3/4 po)	310 mm (12 3/16 po)
-	200 mm (7 7/8 po)	400 cm ² (62 po ²)	1200 cm ² (186 po ²)	395 mm (15 9/16 po)	350 mm (13 3/4 po)
220 mm (8 11/16 po)	-	380 cm ² (58 7/8 po ²)	1140 cm ² (176 11/16 po ²)	381 mm (15 po)	377 mm (14 13/16 po)
-	220 mm (8 11/16 po)	484 cm ² (75 po ²)	1452 cm ² (225 1/16 po ²)	430 mm (16 15/16 po)	382 mm (15 1/16 po)
250 mm (9 13/16 po)	-	491 cm ² (76 1/8 po ²)	1473 cm ² (228 5/16 po ²)	435 mm (17 1/8 po)	385 mm (15 3/16 po)
-	250 mm (9 13/16 po)	625 cm ² (96 7/8 po ²)	1875 cm ² (290 5/8 po ²)	490 mm (19 5/16 po)	435 mm (17 1/8 po)
300 mm (11 3/16 po)	-	707 cm ² (109 9/16 po ²)	2121 cm ² (328 3/4 po ²)	520 mm (20 1/2 po)	460 mm (18 1/8 po)
-	300 mm (11 3/16 po)	900 cm ² (139 1/2 po ²)	2700 cm ² (418 1/2 po ²)	590 mm (23 1/4 po)	520 mm (20 1/2 po)

Tableau 3

Raccordement à l'alimentation pour les sècheuses munies d'une admission d'air frais centrale

Pour les sècheuses chauffées à la vapeur, le fait de disposer d'une alimentation en air frais centrale réduit l'accumulation de peluches autour du groupe de chauffe.

 Le retrait du cache de protection expose les parties sous tension.
Toute intervention sur l'appareil ne peut être effectuée que par un personnel qualifié lorsque l'appareil est hors tension.

Un tuyau en plastique ou en acier doit être installé à partir de l'admission d'air frais centrale de la sècheuse sur une longueur minimale de 900 mm. (3 ft). Chaque joint doit être fixé avec 2 vis. Le tuyau d'alimentation en air ne doit pas pénétrer dans la sècheuse.

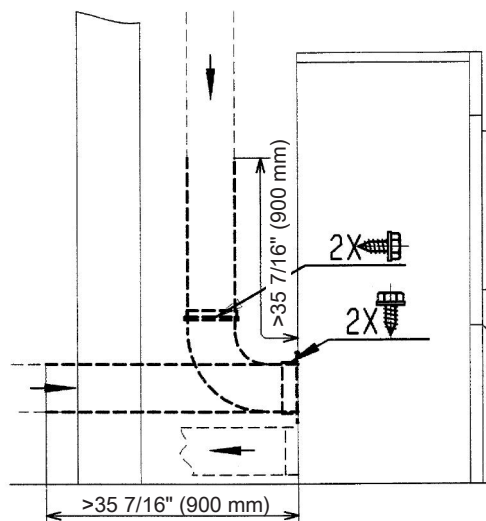
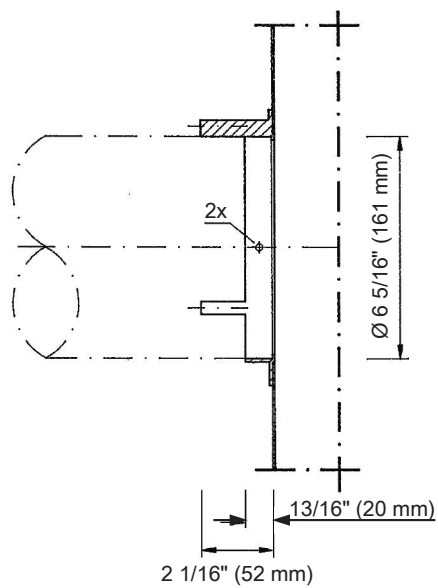

Raccord d'évacuation

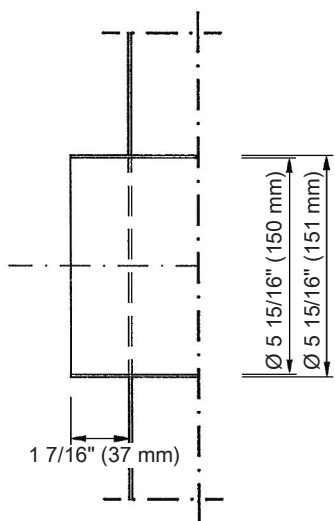

Installation

Exemple 1

Configuration des conduites d'évacuation en acier pour les sècheuses PDR 914/514 :

L1, L2 : chaque tuyau en acier de 3 m (9 pi 10 po)

B1, B2 : chaque coude de tuyau Concertina de 90° ($r = 2d$)

B3 : coude de 90° ($r = d$)

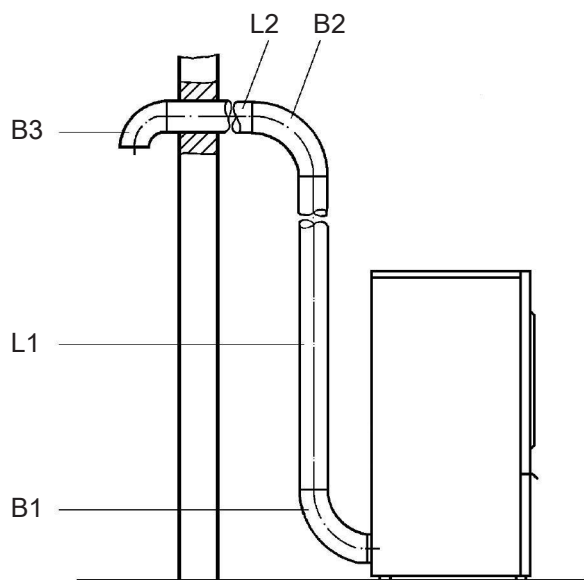

1. Longueur totale de la conduite

Tuyau en acier $L1 = 3,0 \text{ m (9 pi 10 po)}$

Tuyau en acier $L2 = 3,0 \text{ m (9 pi 10 po)}$

Coude de tuyau Concertina de 90° ($r = 2d$) $B1 = 3,2 \text{ m (10 pi 6 po)}^*$

Coude de tuyau Concertina de 90° ($r = 2d$) $B2 = 3,2 \text{ m (10 pi 6 po)}^*$

Coude de 90° ($r = d$) $B3 = 1,9 \text{ m (6 pi 3 po)}^*$

Longueur totale de la conduite $14,3 \text{ m (46 pi 11 po)}$

* Longueurs des conduites de substitution selon le **tableau 1**

2. Diamètre de la conduite en fonction de la longueur de tuyau totale

Pour la longueur de tuyau totale calculée de **14,3 m (46 pi 11 po)** d'une sècheuse PDR 914/514, un diamètre de conduite minimum de **150 mm (6 po)** est spécifié pour la conduite d'évacuation d'air selon le **tableau 2**.

Exemple 2

Les conduites d'évacuation d'air combinées communes de plusieurs appareils doivent être considérées comme une solution uniquement dans des cas exceptionnels.

Configuration des conduites d'évacuation d'air combinées en acier pour les sècheuses des séries PDR 914/514 et PDR 918/518 :

- L1-L4 chaque tuyau en acier de 2 m (6 pi 6 po)
- B1-B3 chaque coude de tuyau Concertina de 90° ($r = 2d$)
- B4 Coude de 45° ($r = 2d$)
- B5 Coude de 90° ($r = d$)

Si l'évacuation depuis plusieurs appareils doit être acheminée vers une ligne combinée, un dispositif anti-retour doit être installé sur chaque ligne afin d'éviter tout reflux.

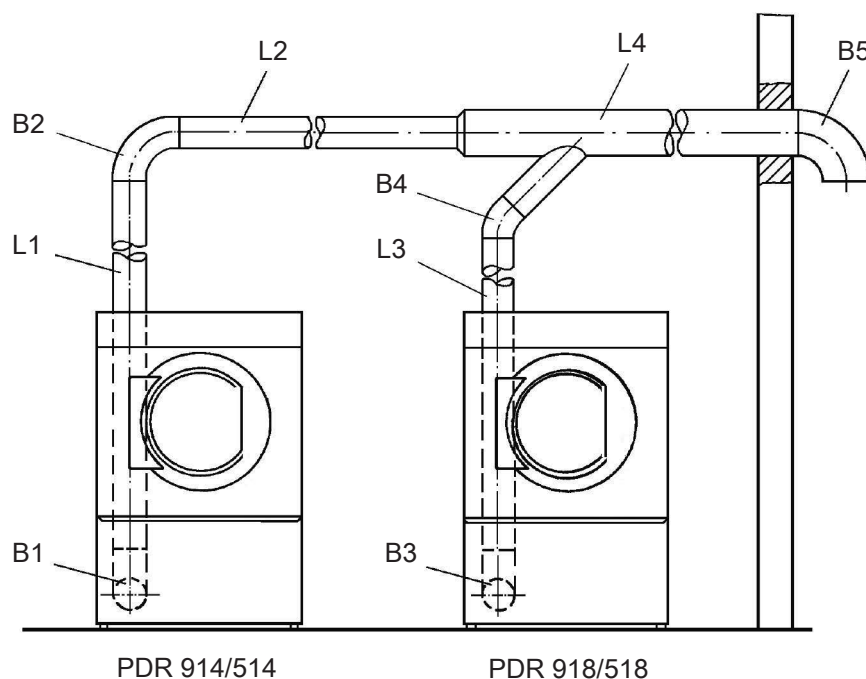

Installation

1. Longueur de tuyau totale de la sécheuse PDR 914/514

Tuyau en acier	L1= 2,0 m (6 pi 6 po)
Tuyau en acier	L2= 2,0 m (6 pi 6 po)
Tuyau en acier	L4= 2,0 m (6 pi 6 po)
Coude de tuyau Concertina de 90° (r = 2d)	B1 = 3,2 m (10 pi 6 po)*
Coude de tuyau Concertina de 90° (r = 2d)	B2 = 3,2 m (10 pi 6 po)*
Coude de 90° (r = d)	B5 = 1,9 m (6 pi 3 po)*

Longueur totale de la conduite **14,3 m (46 pi 11 po)**

* Longueurs des tuyaux de substitution selon le **tableau 1**

2. Diamètre du tuyau en fonction de la longueur de tuyau totale

Longueur de tuyau totale = **14,3 m (46 pi 11 po)**

Longueur totale admissible maximale du tuyau 19 m (62 pi 4 po) = **Ø 150 mm (6 po)** du diamètre de tuyau interne (voir le tableau 2)

3. Longueur de tuyau totale de la sécheuse PDR 918/518

Tuyau en acier	L3 = 2,0 m (6 pi 6 po)
Tuyau en acier	L4= 2,0 m (6 pi 6 po)
Coude de tuyau Concertina de 90° (r = 2d)	B3 = 3,2 m (10 pi 6 po)*
Coude de 45° (r = 2d)	B4 = 0,7 m (2 pi 3 po)*
Coude de 90° (r = d)	B5 = 1,9 m (6 pi 2 po)*

Longueur totale de la conduite **9,8 m (32 pi 1 13/16 po)**

* Longueurs des tuyaux de substitution selon le **tableau 1**

4. Diamètre du tuyau en fonction de la longueur de tuyau totale

Longueur de tuyau totale = **9,8 m (32 pi 1 13/16 po)** (PDR 918/518)

Longueur totale admissible maximale du tuyau 15 m (49 pi 2 po) = **Ø 150 mm (6 po)** du diamètre de tuyau interne (voir le tableau 2)

5. Diamètre total de la conduite

Selon le tableau 3

Diamètre de conduite de la sécheuse PDR 914/514	$\varnothing 150 \text{ mm (6 po) = 177 cm}^2$ $\text{(27 } 3/8 \text{ po}^2)$
---	---

Diamètre de conduite de la sécheuse PDR 918/518	$\varnothing 150 \text{ mm (6 po) = } \underline{177 \text{ cm}^2}$ $\underline{\text{(27 } 3/8 \text{ po}^2)}$
---	--

Section totale A	$= 354 \text{ cm}^2 \text{ (54 } 13/16 \text{ po}^2)$
------------------	---

Diamètre total de la conduite	$= \varnothing 220 \text{ mm (8 } 11/16 \text{ po)}$
--------------------------------------	--

Installation

Exemple 3

Configuration de la conduite d'évacuation d'air et d'un tuyau d'alimentation en tôle pour la sècheuse des séries PDR 914/514 :

- L1, L2 : chaque tuyau métallique de 2,0 m (6 pi 6 po)
- L3 : tuyau métallique de 2,5 m (8 pi 2 po)
- B1, B2 : chaque coude de tuyau Concertina de 90°
- B3, B4 : chaque courbure de 90° (r = d)

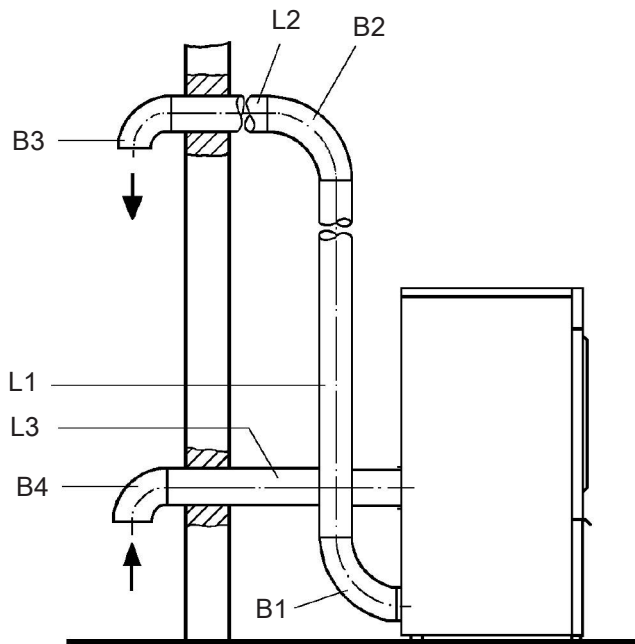

1. Longueur totale de la conduite

Tuyau en acier	L1= 2,0 m (6 pi 6 po)
Tuyau en acier	L2= 2,0 m (6 pi 6 po)
Tuyau en acier	L3 = 2,5 m (8 pi 2 po)
Coude de tuyau Concertina de 90°	B1 = 3,2 m (10 pi 6 po)*
Coude de tuyau Concertina de 90°	B2 = 3,2 m (10 pi 6 po)*
Coude de 90° (r = d)	B3 = 1,9 m (6 pi 3 po)*
Coude de 90° (r = d)	B4 = 1,9 m (6 pi 3 po)*
Longueur totale de la conduite	16,7 m (54 pi 9 1/2 po)

* Longueurs des tuyaux de substitution selon le **tableau 1**

2. Diamètre du tuyau en fonction de la longueur de tuyau totale

Pour la longueur de tuyau totale calculée de **16,7 m (54 pi 9 po)** d'une sécheuse PDR 914/514, un diamètre de tuyau minimum de **150 mm (6 po)** est spécifié pour la conduite d'évacuation d'air et le tuyau d'alimentation selon le **tableau 2**.

Configuration de l'ouverture de ventilation de la pièce

⚠ Les pièces dans lesquelles des repasseuses et des sécheuses sont utilisées doivent disposer d'un système d'aération forcée (par ex. des fentes d'aération dans les fenêtres et les portes, des percées de mur avec des grilles, ou des claires-voies ou des fenêtres ouvertes).

Pour l'exemple 1

Un diamètre de conduite de **150 mm (6 po)** a été spécifié dans l'exemple 1. Selon ce diamètre de conduite, une ouverture de ventilation de la pièce d'une dimension de **531 cm (17 pi 5 po)** est requise. La longueur du bord est de **230 mm (9 1/16 po)** (voir le tableau 3).

Pour l'exemple 2

Un diamètre de conduite total de **220 mm (8 11/16 po)** a été spécifié. Selon ce diamètre de conduite, une ouverture de ventilation de la pièce d'une dimension de **1140 cm (37 pi 4 po)** est requise. La longueur du bord est de **377 mm (14 13/16 po)** (voir le tableau 3).

Pour l'exemple 3

Comme dans ce cas la sécheuse est raccordée à un système central d'alimentation en air, des ouvertures de ventilation supplémentaires ne sont pas nécessaires.

Raccordement à la vapeur (uniquement pour les variantes avec chauffage à la vapeur)

Le raccordement à la vapeur doit être effectué uniquement par un technicien d'installation agréé. Le plan de montage joint doit être respecté, car il est important pour le raccordement à la vapeur.

Raccordement à l'eau chaude (uniquement pour les variantes avec chauffage à l'eau chaude)

Le raccordement à l'eau chaude doit être effectué uniquement par un technicien d'installation agréé.

Le plan de montage joint doit être respecté, car il est important pour le raccordement à l'eau chaude.

Si un robinet est nécessaire, il doit être installé sur place.

Raccordement au gaz (uniquement pour les variantes avec chauffage au gaz)

Le raccordement au gaz doit être effectué uniquement par un technicien d'installation agréé conformément à la réglementation nationale en vigueur (voir le plan de montage).

L'installation doit être conforme aux codes locaux ou, en l'absence de codes locaux, au National Fuel Gas Code, ANSI Z223.1/NFPA 54 ou au Code d'installation du gaz naturel et du propane, CSA B149.1

Installation

La sècheuse et son robinet de gaz principal à commande manuelle doivent être déconnectés du système de tuyauterie d'alimentation en gaz pendant tout test de pression de ce système à des pressions d'essai supérieures à 3,5 kPa (1/2 psi).

La sècheuse doit être isolée du système de tuyauterie d'alimentation en gaz en fermant le robinet d'arrêt pendant tout test de pression du système de tuyauterie d'alimentation en gaz à des pressions d'essai égales ou inférieures à 3,5 kPa (1/2 psi).

Un bouchon d'obturation NPT de 1/8 pouce minimum, accessible pour le raccordement d'une jauge de test, doit être installé immédiatement en amont du raccordement de l'alimentation en gaz de la sècheuse.

L'utilisation d'une prise de gaz n'est pas autorisée à la puissance de chauffe spécifiée, car le débit est trop faible.

Le chauffage au gaz est configuré en usine conformément aux spécifications du gaz figurant sur l'autocollant apposé à l'arrière de l'appareil.

En cas de changement de type de gaz, un kit d'adaptation doit être demandé au service technique Miele (préciser le type d'appareil, le numéro de série, le type de gaz, le groupe de gaz, la pression de raccordement du gaz et le pays d'installation). Suivre le plan de montage. Cette conversion ne doit être effectuée que par un professionnel agréé.

Gaz

En cas d'odeur de gaz, prendre les mesures de sécurité suivantes

- Éteindre immédiatement toutes les flammes.
- Couper immédiatement le dispositif d'arrêt du gaz sur place, le dispositif d'arrêt du gaz sur le compteur de gaz ou le dispositif d'arrêt du gaz principal.
- Ouvrir immédiatement toutes les fenêtres et les portes.
- Ne pas allumer de flammes nues (par ex. allumettes ou briquets).
- Ne pas fumer.
- En cas d'odeur de gaz dans une pièce, ne jamais y pénétrer avec une flamme nue.
- Ne pas effectuer d'actions susceptibles de créer des étincelles électriques (comme retirer une fiche électrique ou appuyer sur un interrupteur ou une sonnette électrique).
- Si la cause de l'odeur de gaz n'est pas identifiée et que tous les robinets de gaz ont été fermés, appeler immédiatement le fournisseur de gaz.

Si d'autres personnes reçoivent des instructions sur l'utilisation de l'appareil, elles doivent être informées et/ou sensibilisées à l'importance de ces mesures de sécurité.

Lors de l'installation, il convient de respecter les directives techniques relatives aux installations de gaz, ainsi que les réglementations nationales et régionales en matière de construction, les réglementations en matière d'incendie et les spécifications des fournisseurs de gaz concernés.

Lors de la planification de l'installation d'un système de chauffage au gaz, il convient de contacter le fournisseur de gaz concerné et un inspecteur des règles de construction.

1. Ce qu'il convient de vérifier avant la mise en service

Spécifier le type de gaz, le groupe de gaz et la pression de raccordement.

Lieu d'installation

Les sècheuses chauffées au gaz ne doivent **pas** être utilisées dans une pièce où des appareils de nettoyage fonctionnent avec des solvants contenant du perchloroéthylène ou des CFC. Pendant la combustion, les vapeurs émises se décomposent en acide chlorhydrique, ce qui entraîne des dommages conséquents sur le linge et l'appareil. Il ne doit pas y avoir d'échange d'air si les appareils sont installés dans des pièces séparées.

Les pièces où se trouvent des installations de combustion doivent être suffisamment aérées et ventilées. Tout appareil chauffé au gaz doit être considéré comme une installation de combustion (quel que soit son débit de gaz).

Si des appareils chauffés au gaz liquéfié sont installés sous le niveau du sol, l'opérateur doit munir le système de l'équipement d'aération et de ventilation forcée nécessaire, conformément aux réglementations techniques pour le propane liquide.

Si aucune basse pression ne se produit lorsqu'un embrasement complet se produit dans toutes les installations de combustion, même si les gaz d'échappement des installations sont extraits mécaniquement, cela signifie que la ventilation de la pièce fonctionne correctement. Cela permet de vérifier que le gaz est correctement brûlé et que les gaz d'échappement sont complètement évacués.

Les ouvertures d'aération et de ventilation ne doivent pas pouvoir être obturées.

 Avant d'effectuer les opérations de mise en service, de maintenance, de conversion et de réparation, il convient de vérifier l'étanchéité de tous les composants conduisant le gaz, du robinet d'arrêt manuel à la buse du brûleur.

Une attention particulière doit être accordée aux embouts de mesure sur le robinet de gaz. Des contrôles doivent être effectués lorsque le brûleur est à la fois allumé et éteint.

- ▶ Il est recommandé d'installer un équipement d'arrêt thermique sur place.
- ▶ Si les appareils chauffés au gaz sont accessibles à tous, il est également nécessaire de vérifier si un contrôleur de débit de gaz doit être utilisé.

Alimentation en gaz

Débit volumétrique requis

Type d'appareil	Charge thermique nominale (Hi)	Gaz naturel	Propane liquide
PDR 914/514	15 kW	1,59 m ³ /h (0,936 CFM)	1,18 kg/h (2,6 lb/h)
PDR 918/518	18 kW	1,90 m ³ /h (1,118 CFM)	1,42 kg/h (3,13 lb/h)
PDR 922/522	21,5 kW	2,28 m ³ /h (1,342 CFM)	1,70 kg/h (3,75 lb/h)
PDR 928/528	30 kW	3,17 m ³ /h (1,866 CFM)	2,37 kg/h (5,22 lb/h)
PDR 944/544	36 kW	3,81 m ³ /h (2,242 CFM)	2,84 kg/h (6,26 lb/h)

La charge connectée est basée sur les valeurs calorifiques de consommation suivantes :

Gaz naturel : 34,02 MJ/m³ (913 BTU/ft³) (Hi)

Propane liquide : 45,65 MJ/kg (19 625 BTU/lb) (Hi)

Installation

Gaz naturel

Gaz naturel	Longueur de la conduite de gaz						
	3 m (9 pi 10 po)	5 m (16 pi 4 7/8 po)	10 m (32 pi 9 11/16 po)	20 m (65 pi 7 3/8 po)	30 m (98 pi 5 1/8 po)	50 m (164 pi 1/2 po)	100 m (328 pi 1 po)
Diamètre interne	Débit maximum						
20 mm (3/4 po)	4,7 m ³ /h (2,766 CFM)	3,7 m ³ /h (2,177 CFM)	2,6 m ³ /h (1,53 CFM)	1,6 m ³ /h (0,942 CFM)	1,1 m ³ /h (0,647 CFM)	0,7 m ³ /h (0,412 CFM)	0,3 m ³ /h (0,177 CFM)
25 mm (1 po)	8,6 m ³ /h (5,061 CFM)	6,9 m ³ /h (4,061 CFM)	4,8 m ³ /h (2,825 CFM)	3,1 m ³ /h (1,824 CFM)	2,4 m ³ /h (1,412 CFM)	1,9 m ³ /h (1,118 CFM)	0,9 m ³ /h (0,53 CFM)
32 mm (1 1/4 po)	16,0 m ³ /h (9,416 CFM)	12,4 m ³ /h (7,297 CFM)	8,7 m ³ /h (5,12 CFM)	6,2 m ³ /h (3,649 CFM)	5,0 m ³ /h (2,942 CFM)	3,8 m ³ /h (2,236 CFM)	2,4 m ³ /h (1,412 CFM)
40 mm (1 1/2 po)	26,5 m ³ /h (15,595 CFM)	20,5 m ³ /h (12,064 CFM)	14,5 m ³ /h (8,533 CFM)	10,3 m ³ /h (6,062 CFM)	8,4 m ³ /h (4,943 CFM)	6,5 m ³ /h (3,825 CFM)	4,0 m ³ /h (2,354 CFM)
50 mm (2 po)	60,0 m ³ /h (35,31 CFM)	47,0 m ³ /h (27,66 CFM)	33,0 m ³ /h (19,421 CFM)	23,0 m ³ /h (13,536 CFM)	19,0 m ³ /h (11,181 CFM)	15,0 m ³ /h (8,828 CFM)	10,0 m ³ /h (5,885 CFM)

Propane liquide

Propane liquide	Longueur de la conduite de gaz			
	16 pi 4 7/8 po (5 m)	32 pi 9 11/16 po (10 m)	65 pi 7 3/8 po (20 m)	164 pi 1/2 po (50 m)
Diamètre interne	Débit maximum			
3/8 po (10 mm)	2.87 lb/h (1.3 kg/h)	2.2 lb/h (1.0 kg/h)	-	-
1/2 po (12 mm)	4.41 lb/h (2.0 kg/h)	3.31 lb/h (1.5 kg/h)	2.2 lb/h (1.0 kg/h)	-
5/8 po (16 mm)	8.82 lb/h (4.0 kg/h)	6.61 lb/h (3.0 kg/h)	4.41 lb/h (2.0 kg/h)	3.31 lb/h (1.5 kg/h)
7/8 po (22 mm)	19.84 lb/h (9.0 kg/h)	14.33 lb/h (6.5 kg/h)	9.92 lb/h (4.5 kg/h)	6.61 lb/h (3.0 kg/h)
1 1/16 po (27 mm)	-	26.46 lb/h (12.0 kg/h)	17.64 lb/h (8.0 kg/h)	11.02 lb/h (5.0 kg/h)

Conduites d'évacuation des gaz d'échappement

Les sécheuses Miele chauffées au gaz sont des installations de combustion au gaz de type B₂₂ sans équipement de protection de l'écoulement et avec un ventilateur situé derrière le chauffage.

- Les mélanges de gaz et d'air d'échappement émis par les sécheuses chauffées au gaz doivent être évacués par une cheminée appropriée et dans l'atmosphère par le toit.
- Les conduites d'évacuation de l'air d'échappement et les conduites d'évacuation des gaz d'échappement doivent être aussi courtes que possible. Les conduites d'évacuation doivent remonter verticalement jusqu'au conduit de fumée.
- Seuls les matériaux qui résistent à la chaleur et à la suie doivent être utilisés.
- Un tuyau de condensat doit être placé au point le plus bas de la conduite d'évacuation d'air. Le condensat doit être évacué via un bac de récupération d'eau ou d'une vidange au sol placée à un endroit approprié. Aucun filtre ni aucune grille ne doit être inséré dans le conduit. Les conduites d'évacuation d'air ou de gaz d'échappement doivent être installées de manière à garantir leur étanchéité.

La conformité avec les dernières directives relatives à l'homologation des systèmes à gaz d'échappement contenant des gaz d'échappement à basse température doit être garantie.

Exceptions

1. Lorsque l'évacuation ne peut pas se faire par une seule conduite, des mesures appropriées doivent être prises pour que le mélange air / gaz d'échappement de l'appareil ne puisse pas pénétrer dans la pièce où se trouve ce dernier via la conduite d'évacuation d'air d'autres appareils (par ex. par l'utilisation de chicanes et de lignes fusionnées qui ne gênent pas la circulation). Lors de la sélection et de l'installation d'un équipement qui ne gênera pas la circulation, il est important de s'assurer qu'une pression élevée ne peut pas se produire du côté qui n'est pas exploité. Les appareils équipés de ventilateurs ne doivent pas être raccordés au même conduit d'évacuation que ceux sans ventilateur.
2. Lors de l'évacuation du mélange air / gaz d'échappement à travers le mur extérieur, aucun danger ni aucune nuisance déraisonnable ne peut survenir.
3. Avec une ligne combinée, les conduites d'évacuation d'air des différents appareils doivent être installées horizontalement dans la ligne combinée, de manière à ne pas gêner la circulation. La section du conduit d'évacuation ne doit pas être inférieure à la section de la ligne combinée. Les lignes combinées doivent être aussi courtes que possible et remonter verticalement jusqu'au conduit d'évacuation. Un tuyau de condensat est nécessaire au point le plus bas.

Tous les cas exceptionnels, et notamment ceux où une ligne combinée est installée, nécessitent une autorisation spéciale du bureau des inspecteurs des règles de construction compétent.

Diamètre et section de la conduite d'évacuation d'air

Sécheuses	Raccord d'évacuation de gaz Diamètre / Section
PDR 914/918/922/928/944/514/518/522/528/544	150 mm/176 cm ² (6 po/27 1/4 po ²)

2. Ce qu'il convient de vérifier pendant la mise en service

Vérifier que les points énumérés à la section 1 (« Ce qu'il convient de vérifier avant la mise en service ») ont été pris en compte. Lors de la mise en service ou de la conversion de l'appareil, les opérations suivantes doivent être effectuées dans l'ordre indiqué :

1. Demander au fournisseur de gaz les éléments suivants : le type de gaz, le groupe de gaz et la pression de raccordement. Comparer ensuite ces informations avec les données indiquées sur la sécheuse (voir l'autocollant à l'arrière).
2. Vérifier la pression de la buse réglée en usine dans les tableaux « Réglages du gaz naturel » et « Réglages du propane liquide » et la corriger si nécessaire.
3. Si le type de gaz, le groupe de gaz ou la pression de raccordement est différent(e), il convient de procéder à sa conversion, comme indiqué dans le chapitre intitulé « Instructions de raccordement et de conversion », puis de remplacer l'autocollant situé à l'arrière de la sécheuse en conséquence.
4. Si le type de gaz doit être modifié, demander le jeu d'adaptation approprié au service technique Miele. Dans ce cas, préciser le nom du produit et le numéro de l'appareil, ainsi que le type de gaz, le groupe de gaz, la pression de raccordement du gaz et le pays où l'appareil a été installé.
5. Régler la pression de la buse au niveau de la vanne de régulation du gaz de la sécheuse (voir les tableaux « Réglages du gaz naturel » et « Réglages du propane liquide »).

Installation

6. Allumer tous les appareils consommant du gaz présents (y compris la sécheuse installée).
7. Mesurer la pression de raccordement. La pression de raccordement doit être comprise dans les plages spécifiées dans les directives locales.

Instructions de raccordement et de conversion

Les opérations de raccordement et de conversion doivent être effectuées par un revendeur agréé ou par le service technique Miele.

Les réglages des sécheuses sont effectués en usine en fonction des caractéristiques du gaz indiquées à l'arrière de l'appareil.

Tuyau de gaz

L'appareil à gaz doit être raccordé à l'aide d'un tuyau en métal ondulé en inox conforme à la norme DIN 3384. Il est également possible d'utiliser un tuyau conforme à la norme DIN EN 16617 avec des raccords conformes à la norme DIN 3384.

La longueur maximale du tuyau est de 2 m (6 pi 6 po). Lors du choix du tuyau, il convient de tenir compte du débit requis et des réglementations nationales en vigueur.

Raccordement principal de la sécheuse PDR 914/918/922/928/944/514/518/522/528/544

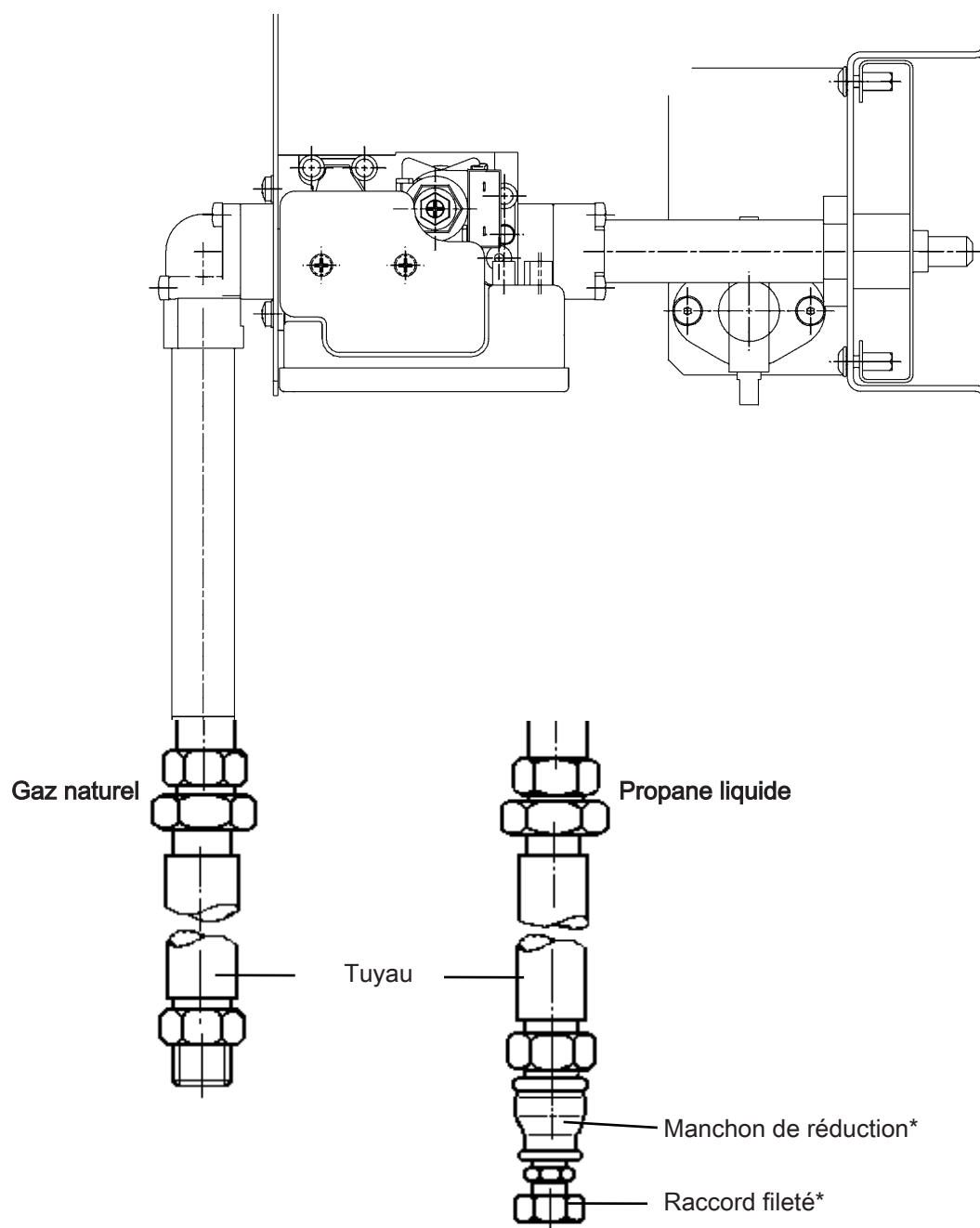

* Fourni avec le jeu d'adaptation du gaz naturel en propane (liquide).

Installation

Vanne de régulation du gaz

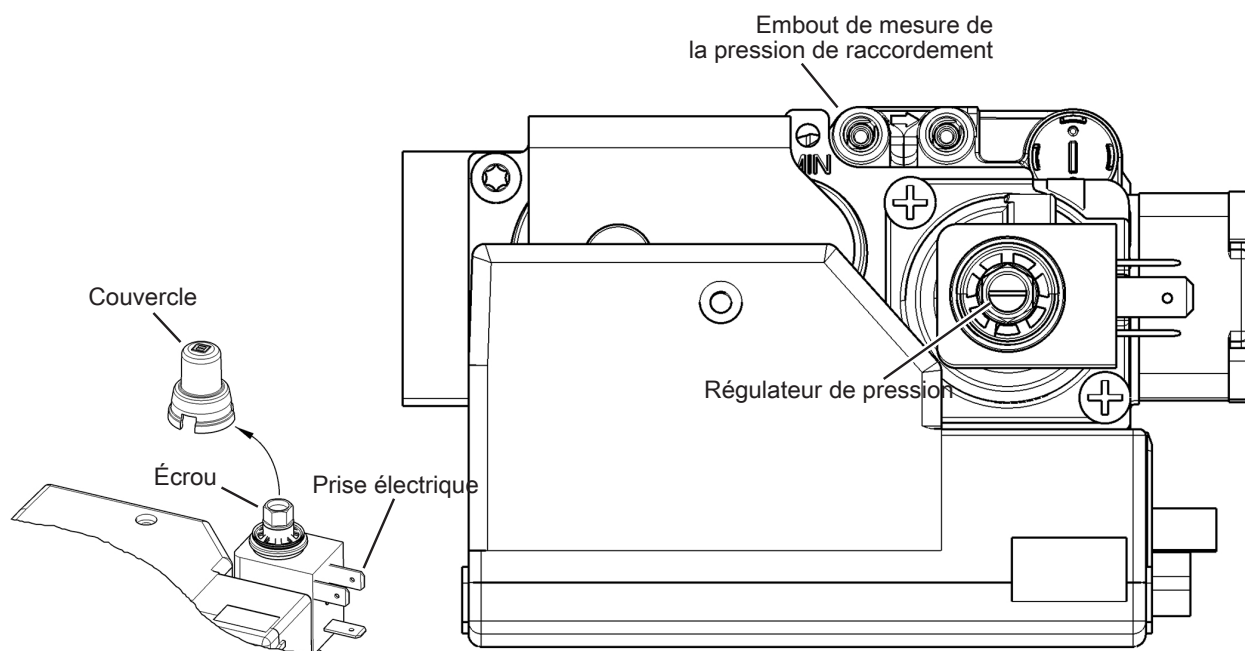

Réglage de la pression de la buse

S'assurer que la pression maximale est réglée en premier. Sinon, la pression minimale serait modifiée en tournant l'écrou.

- Desserrer les boulons de verrouillage de l'embout de mesure de la pression de raccordement et de la pression de la buse.
- Vérifier la pression de raccordement et la pression de la buse.
- Retirer le couvercle du régulateur de pression.
- Installer une clé à douille ou une clé à œil sur l'écrou du régulateur de pression.

Réglage de la pression maximale à pleine puissance de chauffe

Valeurs pour le gaz naturel : voir le tableau « Réglages du gaz naturel »; valeurs pour le gaz liquide : voir le tableau « Réglages du propane liquide ».

- Pour augmenter ou réduire la pression maximale de la buse, tourner l'écrou dans le sens horaire ou anti-horaire.

Réglage de la pression minimale avec une alimentation électrique interrompue

- Retirer la fiche. Un tournevis plat est nécessaire pour régler la pression minimale.
- Pour augmenter ou réduire la pression minimale de la buse, tourner la vis fendue dans l'écrou dans le sens horaire ou anti-horaire.

S'assurer que l'écrou ne tourne pas avec la vis.

- Rebrancher la prise.
- Placer le couvercle sur le régulateur de pression.
- Bloquer les embouts de mesure de la pression de raccordement et de la pression de la buse à l'aide des boulons de verrouillage.

Brûleur

PDR x14/x18/x22 = 1 buse; PDR x28/x44 = 2 buses

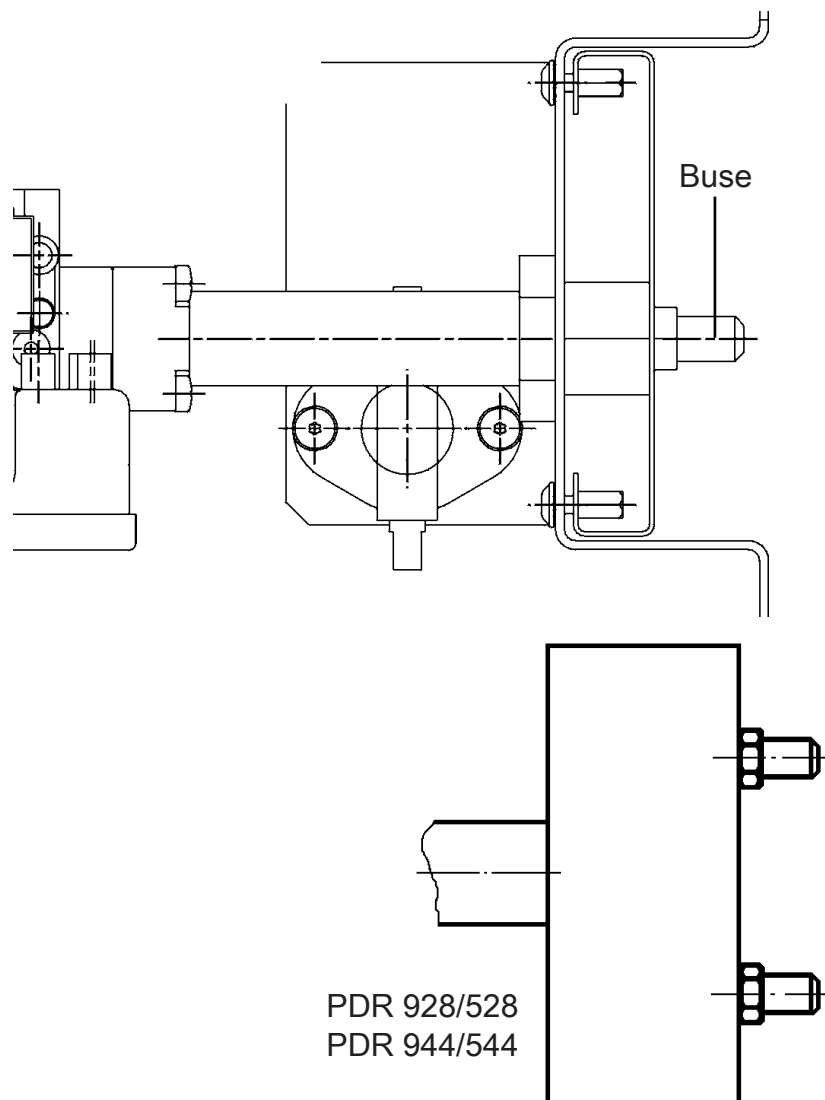

Conversion du brûleur

- Remplacer la buse et la bague d'étanchéité (incluses dans le jeu d'adaptation).
 - Gaz naturel = gros trou
 - Propane liquide = petit trou

Les étapes supplémentaires nécessaires à la conversion en gaz liquéfié sont décrites dans le chapitre intitulé « Jeu d'adaptation pour la conversion du gaz naturel en gaz liquéfié ».

Installation

⚠ Les conduites de gaz et les raccords à vis peuvent fuir après les opérations de raccordement et de conversion.

En effet, du gaz peut s'échapper.

Une fois les opérations de raccordement et de conversion terminées, il convient de vérifier l'étanchéité des conduites de gaz, de tous les raccords à vis (y compris ceux des buses) et des boulons de verrouillage sur les embouts de mesure. Ce contrôle doit être effectué aussi bien lorsque l'appareil est à l'arrêt que lorsqu'il est en marche.

Réglages du gaz naturel

Sécheuses	Puissance de chauffe		Diamètre de la buse	Pression de la buse	
	Puissance de chauffe partielle	Pleine puissance de chauffe		Puissance de chauffe partielle	Pleine puissance de chauffe
PDR 914/514	9,2 kW	16,7 kW	3,5 mm (1/8 po)	2,5 mbar (36 mpsi)	8,5 mbar (123 mpsi)
PDR 918/518	11,1 kW	20,0 kW	4 mm (3/16 po)	2,3 mbar (33 mpsi)	7,0 mbar (102 mpsi)
PDR 922/522	14,4 kW	23,9 kW	4,4 mm (3/16 po)	2,7 mbar (39 mpsi)	7,3 mbar (106 mpsi)
PDR 928/528	18,4 kW	33,3 kW	2 x 3,5 mm (2 x 1/8 po)	2,5 mbar (36 mpsi)	8,5 mbar (123 mpsi)
PDR 944/544	22,2 kW	40,0 kW	2 x 4 mm (2 x 3/16 po)	2,3 mbar (33 mpsi)	7,5 mbar (109 mpsi)

Réglages du propane liquide

Sécheuses	Puissance de chauffe		Diamètre de la buse	Pression de la buse	
	Puissance de chauffe partielle	Pleine puissance de chauffe		Puissance de chauffe partielle	Pleine puissance de chauffe
PDR 914/514	8,3 kW	15 kW	2,05 mm (1/16 po)	10 mbar (145 mpsi)	27 mbar (0,39 psi)
PDR 918/518	10 kW	18 kW	2,2 mm (1/16 po)	8,4 mbar (122 mpsi)	27 mbar (0,39 psi)
PDR 922/522	13 kW	21,5 kW	2,4 mm (1/8 po)	10 mbar (145 mpsi)	27 mbar (0,39 psi)
PDR 928/528	16,6 kW	30 kW	2 x 2,05 mm (2 x 1/16 po)	10 mbar (145 mpsi)	27 mbar (0,39 psi)
PDR 944/544	20 kW	36 kW	2 x 2,2 mm (2 x 1/16 po)	8,4 mbar (122 mpsi)	27 mbar (0,39 psi)

Vapeur

Le raccordement à la vapeur doit être effectué uniquement par un installateur certifié.

Outre ce plan de montage, les informations figurant sur la plaque signalétique, le schéma de câblage et la documentation accompagnant l'appareil doivent également être prises en compte et respectées lors du raccordement des appareils Miele chauffés à la vapeur.

Valeurs de la pression de fonctionnement

Version de la vapeur haute pression, indirecte	HP indir.	Pression de fonctionnement minimale	Pression de fonctionnement maximale
Sécheuse		6 bar / 600 kPa / 87 psi	10 bar / 1000 kPa / 145 psi
Sécheuse TR		4 bar / 400 kPa / 58 psi	5 bar / 500 kPa / 72 psi

Pour des raisons d'efficacité, les pressions de fonctionnement ne doivent pas être inférieures aux valeurs spécifiées.

⚠ Les appareils ne doivent pas être raccordés à un système de circulation d'huile chaude.

Informations sur les raccordements des tuyaux de vapeur et de condensat

- Vérifier que les tuyaux ne sont ni tordus ni comprimés.
- Ne pas utiliser les tuyaux de vapeur et de condensat pour compenser des tuyaux qui ne sont pas alignés.

Informations sur le groupe de chauffe

Pour éviter d'endommager le groupe de chauffe, respecter les points suivants lors de la mise en service :

- Pour éviter des variations de température inutiles, le chauffage doit être régulier (ne pas permettre de brusques jets de vapeur).
- Pour éviter la corrosion, l'eau d'alimentation doit être traitée. En particulier, lorsque l'appareil ne fonctionne pas, l'air et le CO₂ ne doivent pas pouvoir pénétrer dans le système. Le séparateur de condensats doit être installé de telle sorte que, lorsque le système ne fonctionne pas, le groupe de chauffe soit complètement vidé. Cela signifie qu'aucun condensat ne peut rester dans le groupe de chauffe. L'installation d'un purgeur de condensat à flotteur inversé ouvert est recommandée.
- Le groupe de chauffe doit être protégé contre les gaz agressifs.
- L'ensemble du système de chauffage ne doit pas fonctionner à une pression ou une température supérieure à celle indiquée sur la plaque signalétique.
- Toutes les réglementations, normes et législations appropriées des autorités responsables, relatives à l'installation et au fonctionnement des systèmes de chauffage et d'aération (en particulier pour le fonctionnement de l'échangeur thermique) doivent être respectées.

Vanne de prise de vapeur pour vapeur haute pression – indirecte

Profil des exigences :

- Pneumatique ou servocommandée
- Raccordement à un couplage de 1/2"
- Coefficient de débit d'au moins 3 m³/h pour l'eau
- Température du milieu d'au moins 185 °C (365 °F)
- Tension de fonctionnement de 230 V / 50–60 Hz
- Fermée lorsqu'elle n'est pas alimentée
- Raccordement électrique pour un diamètre de câble de 6–7 mm (1/4")

⚠ Une fois l'appareil raccordé, réinstaller toutes les pièces du boîtier qui ont été retirées.

Installation

Eau chaude

⚠ Le raccordement à l'eau chaude doit être effectué uniquement par un technicien agréé ou formé / certifié.

Outre ce plan de montage, les informations figurant sur la plaque signalétique, le schéma de câblage et la documentation accompagnant l'appareil doivent également être prises en compte et respectées lors du raccordement des appareils Miele chauffés à l'eau chaude.

Conditions d'utilisation

Pression de fonctionnement	Température de l'eau d'alimentation	Capacité de pointe
600–1000 kPa / 87–145 psi (6–10 bar)	70–95°C (158–203°F)	0,3–1,5 m ³ /h (1,32–6,6 gal/min)

Pour des raisons d'efficacité, les pressions de fonctionnement ne doivent pas être inférieures aux valeurs spécifiées.

⚠ Les appareils ne doivent pas être raccordés à un système de circulation d'huile chaude.

Informations sur le groupe de chauffe

Pour éviter d'endommager le groupe de chauffe, respecter les points suivants lors de la mise en service :

- Pour éviter des variations de température inutiles, le chauffage doit être régulier.
- Pour éviter la corrosion, l'eau d'alimentation doit être traitée. En particulier, lorsque l'appareil ne fonctionne pas, l'air et le CO₂ ne doivent pas pouvoir pénétrer dans le système.
- Le groupe de chauffe doit être protégé contre les gaz agressifs.
- L'ensemble du système de chauffage ne doit pas fonctionner à une pression ou une température de fonctionnement supérieures à celles indiquées sur la plaque signalétique.
- Le système ne doit pas être raccordé à l'alimentation en eau potable.
- Toutes les réglementations, normes et législations appropriées des autorités responsables et des associations de prévention des accidents, relatives aux systèmes de chauffage et d'aération (en particulier pour le fonctionnement de l'échangeur thermique) doivent être respectées.

⚠ Une fois l'appareil raccordé, réinstaller toutes les pièces du boîtier qui ont été retirées.

⚠ Risque de décharge électrique et de blessures dues à l'utilisation de la sécheuse sans son châssis complet.

Si le châssis est démonté, il est possible de toucher des pièces sous tension ou en rotation de l'appareil.

Une fois la sécheuse installée, remettre intégralement en place toutes les pièces du châssis qui ont été retirées.





Instructions d'appariement

Procéder comme suit pour connecter la sècheuse au réseau.

Ouvrir le Mode exploitant

- Allumez l'appareil en tournant le commutateur rotatif de la position de l'interrupteur  sur n'importe quelle autre position.
- Ouvrez la porte du sèche-linge.
- Maintenez la touche sensitive start/stop enfoncée tout en fermant la porte.
- Maintenez la touche start/stop enfoncée jusqu'à ce que start/stop clignote et reste allumée. Vous êtes maintenant en Mode exploitant.

Configurer la connexion réseau locale via WPS

- Au niveau exploitant *P91* sélectionnez avec les touches fléchées < ou >.
- Sélectionnez ensuite le module de communication interne *-01* à l'aide des flèches < ou >.
- Confirmez votre choix en effleurant la touche sensitive start/stop.
- Redémarrez le sèche-linge en tournant le sélecteur rotatif sur la position du commutateur .
- Allumez l'appareil en tournant le commutateur rotatif de la position de l'interrupteur  sur n'importe quelle autre position.
- Maintenez la touche  enfoncée pendant 4 secondes jusqu'à ce que *APP* s'affiche à l'écran.
- Maintenez la touche  enfoncée pendant 2 secondes jusqu'à ce que *UPS* s'affiche à l'écran.

Un minuteur (Timer) démarre ensuite.



- Appuyez sur le bouton WPS de votre routeur dans le temps imparti.

La connexion réseau via WPS est établie.

L'appareil est maintenant connecté avec succès.

Configurer la connexion réseau temporaire via Soft-AP

La connexion réseau via Soft-AP est uniquement possible, si le sèche-linge n'est pas déjà connecté à un réseau.

- Au niveau exploitant *P91* sélectionnez avec les touches fléchées < ou >.
- Sélectionnez ensuite le module de communication interne *-01* à l'aide des flèches < ou >.
- Confirmez votre choix en effleurant la touche sensitive start/stop.
- Redémarrez le sèche-linge en tournant le sélecteur rotatif sur la position du commutateur .
- Allumez l'appareil en tournant le commutateur rotatif de la position de l'interrupteur  sur n'importe quelle autre position.
- Maintenez la touche  enfoncée jusqu'à ce que *APP* s'affiche à l'écran.

Mise en réseau

Un minuteur (Timer) démarre ensuite. Le sèche-linge ouvre alors le Soft-AP pendant 10 minutes.

■ Connectez-vous avec le Device Connector dans Miele MOVE.

Dès qu'une connexion est établie, des points clignotent dans le mot *R.P.P.*

Continuez ensuite avec le Device Connector dans Miele MOVE.

Configurer la connexion réseau via câble LAN

Pour une connexion réseau câblée, le module de communication "XKM 3200 WL PLT" disponible en option est nécessaire.

■ Au niveau exploitant *P97* sélectionnez avec les touches fléchées < ou >.

■ Sélectionnez pour terminer, le module KOM *-02* à l'aide des flèches < ou >.

■ Confirmez votre choix en effleurant la touche sensitive start/stop.

■ Connectez l'appareil à votre routeur/switch via le câble réseau. Le routeur/switch doit être connecté à Internet.

L'appareil est maintenant connecté avec succès.

Exigences du système pour le Wi-Fi

- Wi-Fi 802.11b/g/n
- Bande de 2,4 GHz
- Chiffrement WPA/WPA2
- DHCP activé
- Multicast DNS / Bonjour / IGMP snooping activés
- Ports 443, 80, 53, et 5353 ouverts
- Serveur DNS IP = passerelle / routeur IP standard
- Utilisation du maillage / répéteur : même SSID et même mot de passe que la passerelle / le routeur standard
- Le SSID doit être constamment visible



Exigences du système pour le réseau LAN

- DHCP activé
- Multicast DNS / Bonjour / IGMP snooping activés
- Ports 443, 80, 53, et 5353 ouverts
- Serveur DNS IP = passerelle / routeur IP standard

Intensité du signal Wi-Fi – valeurs indicatives

L'intensité du signal Wi-Fi est seulement indicative. Ces informations ne fournissent pas une certitude absolue.

L'intensité du signal Wi-Fi peut être lue via la MDU ou directement sur l'appareil.

Intensité du signal Wi-Fi		Signification
MDU		
76–100 %	3/3**	Généralement, fonctionnement fiable possible
51–75 %	2/3	
26–50 %	1/3	Généralement, fonctionnement possible
1–25 %	0/3	Généralement, fonctionnement fiable impossible
0 %		Fonctionnement impossible

* Affiché sur l'appareil

** Nombre de barres  3/3–0/3

L'intensité du signal peut être affectée par de nombreux facteurs :

- Le nombre de personnes dans la pièce;
- Des portes ouvertes ou fermées;
- Des objets déplacés;
- Des sources de signaux radio variables ou des interférences;
- D'autres appareils équipés de la technologie sans fil Bluetooth ou Wi-Fi.

Accessoires en option

► Utiliser uniquement les accessoires et les pièces de rechange d'origine Miele avec cet appareil. Si des pièces de rechange ou des accessoires d'autres fabricants sont utilisés, la garantie est annulée, et Miele ne peut être tenue responsable.

Produits de nettoyage

Les produits de nettoyage Miele sont disponibles séparément pour un nettoyage efficace et en douceur de la sècheuse.

Ces produits de nettoyage comprennent les articles suivants :

- Un chiffon en microfibres
- Une brosse de nettoyage
- Une brosse à meubles
- Un embout à interstices

Boîtier de communication

Le boîtier de communication en option permet de raccorder le matériel externe de Miele et d'autres fournisseurs à l'appareil Miele Professional. Le matériel externe comprend, par exemple, des systèmes de délestage, des capteurs de pression ou une soupape d'évacuation externe.

Le boîtier de communication est fourni avec la tension réseau par l'appareil Miele Professional.

Le jeu disponible séparément comprend le boîtier de communication et les fixations pour l'installation sur l'appareil ou sur le mur.

XKM 3200 WL PLT

Le module de communication Miele en option peut être utilisé pour établir une connexion de données entre un appareil Miele Professional et un système de traitement des données, conformément à la norme Ethernet ou Wi-Fi.

Ce module de communication s'insère dans l'emplacement de communication faisant partie de l'équipement standard de tous les appareils. Le module de communication offre l'option d'une communication intelligente basée sur une application avec des systèmes externes. De plus, il peut afficher des informations détaillées sur l'état de l'appareil et du programme.

Ce module constitue la base de la communication câblée avec Miele MOVE.

Il n'est pas possible d'intégrer l'appareil dans l'application « Miele@home » pour les installations domestiques.

Le module de communication est destiné exclusivement à un usage de qualité professionnelle, et est alimenté en tension directement par l'appareil Miele Professional. Aucun raccordement électrique supplémentaire n'est nécessaire. L'interface Ethernet fournie par le module de communication est conforme aux exigences de la TBTS (Très basse tension de sécurité) selon la norme EN 60950. Les appareils externes branchés doivent également respecter la TBTS.

Protection et sécurité des données

Lorsque la fonction de mise en réseau est activée et que l'appareil est connecté à Internet, l'appareil envoie les données suivantes au nuage de Miele :

- Le numéro de série de l'appareil;
- Le modèle et les caractéristiques techniques de l'appareil;
- L'état de l'appareil;
- Les informations concernant l'état du logiciel de l'appareil.

Initialement, ces données ne peuvent pas être attribuées à un utilisateur spécifique et ne sont pas sauvegardées de manière permanente. Les données ne peuvent être sauvegardées de façon permanente ou attribuées à un utilisateur spécifique qu'une fois que l'appareil est associé à un utilisateur. La transmission et le traitement des données sont encadrés par les normes de sécurité rigoureuses de Miele.

Réglages d'usine pour la configuration du réseau

Il est possible de rétablir les réglages d'usine de tous les paramètres sur le module de communication ou le module Wi-Fi intégré. La configuration du réseau doit être réinitialisée lorsqu'un appareil est mis au rebut ou vendu, ou si un appareil usagé est mis en service. C'est le seul moyen de garantir que toutes les données personnelles ont été supprimées et que l'ancien propriétaire ne pourra plus accéder à l'appareil.

Droit d'auteur et licences

Miele utilise son propre logiciel ou un logiciel tiers non couvert par une licence open source pour faire fonctionner et contrôler le module de communication. Ce logiciel / Ces composants logiciels sont soumis à des droits d'auteur. Les droits d'auteur détenus par Miele et des tiers doivent être respectés.

De plus, ce module de communication contient des composants logiciels distribués sous licence open source. Il est possible de consulter localement ces composants open source avec les avis de droits d'auteur associés, les copies des conditions de licence applicables et toutes les informations additionnelles avec une IP en utilisant un navigateur Internet (<https://<adresse ip>/Licenses>). Les dispositions relatives à la responsabilité et à la garantie des licences open source qui y figurent ne s'appliquent qu'aux détenteurs des droits respectifs.

Accessoires et pièces de rechange d'origine

Les appareils Miele sont très durables en raison de leur excellente qualité. Toutefois, si des travaux de réparation s'avèrent nécessaires, les principales pièces de rechange fonctionnelles resteront disponibles jusqu'à 15 ans après l'arrêt de la production en série (cela ne s'applique pas aux produits numériques ou aux produits destinés à la documentation des processus).

Contactez le service à la clientèle Miele pour obtenir des pièces de rechange et des accessoires, ou pour recevoir des conseils personnalisés.

 Danger dû à des travaux d'entretien et de réparation mal réalisés.

Les travaux d'entretien et de réparation ne doivent être effectués que par un électricien dûment qualifié conformément à l'ensemble des réglementations de sécurité en vigueur. L'entretien, la modification, les tests et la maintenance des appareils électriques doivent être effectués conformément à toutes les exigences légales appropriées, aux règlements de prévention des accidents et aux normes en vigueur.

Tous les câbles sous tension doivent être débranchés en toute sécurité avant de commencer tout travail d'entretien ou de réparation sur l'appareil.

Données techniques

Données techniques

	PDR 514	PDR 518	PDR 522	PDR 528	PDR 544
Hauteur	55 1/8" (1,400 mm)	55 1/8" (1,400 mm)	55 1/8" (1,400 mm)	64 9/16" (1,640 mm)	64 9/16" (1,640 mm)
Largeur	35 11/16" (906 mm)	35 11/16" (906 mm)	35 11/16" (906 mm)	47 1/2" (1,206 mm)	47 1/2" (1,206 mm)
Profondeur	33 9/16" (852 mm)	40 3/4" (1,035 mm)	45 3/4" (1,162 mm)	40 1/8" (1,019 mm)	54 1/2" (1,385 mm)
Profondeur avec porte ouverte	57 5/16" (1,456 mm)	64 1/2" (1,639 mm)	69 5/8" (1,768 mm)	63 7/8" (1,623 mm)	78 5/16" (1,989 mm)
Volume du tambour	66 gal (250 l)	86 gal (325 l)	106 gal (400 l)	132 gal (500 l)	211 gal (800 l)
Taille de charge maximale (poids sec)	30 lbs (13.5 kg)	40 lbs (18 kg)	50 lbs (22.5 kg)	60 lbs (27 kg)	100 lbs (45 kg)
Tension de raccordement					Voir la plaque signalétique
Calibre de fusible (sur site)					Voir la plaque signalétique
Consommation					Voir la plaque signalétique
Labels de conformité					Voir la plaque signalétique
Norme de sécurité du produit					IEC 60335-1; IEC 60335-2-11; UL 1240
Niveau de pression acoustique, EN ISO 11204					<70 dB (A)
Niveau de puissance acoustique, EN ISO 9614-2					<80 dB (A)
Gamme de fréquences					2,4000–2,4835 GHz
Puissance maximale d'émission					< 100 mW

TOUTE TRANSFORMATION OU MODIFICATION APPORTÉE N'AYANT PAS ÉTÉ EXPRESSÉMENT APPROUVÉE PAR LA PARTIE RESPONSABLE DE LA CONFORMITÉ PEUT ANNULER LE DROIT DE L'UTILISATEUR À UTILISER L'ÉQUIPEMENT.

CET APPAREIL EST CONFORME À LA PARTIE 15 DES RÈGLES DE LA FCC ET CONTIENT UN (DES) ÉMETTEUR(S) / RÉCEPTEUR(S) SANS LICENCE CONFORME(S) AUX NORMES RSS SANS LICENCE DE L'INNOVATION, DE LA SCIENCE ET DU DÉVELOPPEMENT ÉCONOMIQUE (ISDE) DU CANADA. SON UTILISATION EST SOUMISE AUX DEUX CONDITIONS SUIVANTES : (1) L'APPAREIL NE DOIT PAS CAUSER D'INTERFÉRENCES NUISIBLES ET (2) L'APPAREIL DOIT ACCEPTER TOUTES LES INTERFÉRENCES REÇUES, Y COMPRIS CELLES SUSCEPTIBLES DE NUIRE À SON FONCTIONNEMENT.

Contient l'ID FCC : 2ACUWEK047

Contient l'IC : 5669C-EK047

DÉCLARATION RELATIVE À L'EXPOSITION AUX RADIATIONS : CET ÉQUIPEMENT EST CONFORME AUX LIMITES D'EXPOSITION AUX RADIATIONS DE LA FCC ET DE L'ISDE DÉFINIES POUR UN ENVIRONNEMENT NON CONTRÔLÉ. CET ÉQUIPEMENT DOIT ÊTRE INSTALLÉ ET EXPLOITÉ EN LAISSANT UN ESPACE D'AU MOINS 20 CM ENTRE LE RADIATEUR ET LE CORPS DE L'UTILISATEUR. CET APPAREIL ET SON (SES) ANTENNE(S) NE DOIVENT PAS ÊTRE MIS EN SERVICE OU PLACÉS À PROXIMITÉ D'UNE AUTRE ANTENNE OU D'UN AUTRE ÉMETTEUR.

Veillez indiquer le modèle et le numéro de série de votre appareil lorsque vous contactez le service à la clientèle.

Canada
Importateur
Miele limitée

Professional Division
161 Four Valley Drive
Vaughan, ON L4K 4V8
Téléphone : 1-888-325-3957
www.mieleprofessional.ca
professional@miele.ca

Miele Professional Service Technique
Téléphone : 1-888-325-3957
serviceprofessional@miele.ca



Fabricant : Miele & Cie. KG
Carl-Miele-Straße 29, 33332 Gütersloh, Allemagne