

















## Bruks- og monteringsanvisning Kjøleskap



Bruksanvisningen **må** leses før oppstilling - installasjon – igangsetting.  
Da beskytter du deg mot person- og materialskade.

# Innhold

---

<b>Sikkerhetsregler og advarsler</b> .....	<b>5</b>
<b>Bærekraft og miljøvern</b> .....	<b>14</b>
Aktivt miljøvern .....	14
Slik sparer du energi .....	15
<b>Oversikt</b> .....	<b>16</b>
Beskrivelse av skapet.....	16
Startdisplay.....	17
Innstillingsmodus  .....	18
Holiday-modus  .....	18
Låsefunksjon  /  .....	18
Utkobling av kjøle-/fryseskapet  .....	18
Sabbat-modus  .....	18
Informasjon om Sabbat-modus <b>i</b> .....	18
Tidsrom frem til døralarmen  skal aktiveres .....	18
Nettverkstilkobling  .....	18
Tastelyd  /  .....	18
Varsel- og lydsignaler  /  .....	18
Lysstyrke i displayet  .....	18
Temperatureenhet °C/°F .....	19
Messeinnstilling  .....	19
Fabrikkinstillinger  .....	19
Informasjon om kjøle-/fryseskapet <b>i</b> .....	19
Sikkerhet .....	19
Døralarm .....	19
Nettverkstilkobling .....	19
Produktfunksjoner .....	20
Superkjøl  .....	20
Innredning.....	20
Flytte inndelingsstenger på uttrekkshyllene .....	20
Ta ut uttrekkshyllene.....	21
Ekstraustyr: .....	21
<b>Igangsetting</b> .....	<b>22</b>
Før første gangs bruk .....	22
Tilkobling av skapet .....	22
Innkobling av skapet .....	22
Utkobling av kjøle-/fryseskapet.....	22
Ved lengre fravær.....	22
Forutsetninger for nettverkstilkobling .....	22
Utføre nettverkstilkobling for første gang.....	23

<b>Betjening</b> .....	<b>24</b>
Innstilling av temperatur.....	24
Mulige innstillingsverdier for temperaturen .....	24
Temperaturdisplay .....	24
Oppbevaring av matvarer i kjølesonen .....	25
Forskjellige kjøleområder .....	25
Riktig oppbevaring av matvarer .....	26
Oppbevar matvarer i frukt- og grønnsakskuffen (VeggieBox) .....	26
<b>Tilpasse innstillinger</b> .....	<b>28</b>
<b>Rengjøring og stell</b> .....	<b>32</b>
Henvisninger til rengjøringsmidler .....	32
Klargjøring av skapet for rengjøring.....	32
Ta fra hverandre uttrekkshyllene .....	32
Innvendig rengjøring.....	33
Rengjøre tilbehør for hånd eller i oppvaskmaskinen.....	33
Rengjøring av dørpakning.....	34
Rengjøring av ventilasjonsarealer.....	34
Etter rengjøringen .....	34
Automatisk avriming .....	34
<b>Feilretting</b> .....	<b>35</b>
Årsaker til støy .....	40
<b>Kundeservice</b> .....	<b>42</b>
Kontakt ved feil .....	42
EPREL-database.....	42
Garanti .....	42
<b>Installasjon</b> .....	<b>43</b>
Oppstillingssted.....	43
Klimaklasse .....	44
Ventilasjon .....	44
Side-by-side-opstilling .....	44
Møbeldørens vekt .....	45
Innbyggingsmål.....	46
Innbyggingsnische/sett fra siden.....	46
Tilkoblinger.....	47
Innbygging av skapet .....	48
For innbygging av kjøle-/fryseskapet trenger du følgende verktøy:.....	48
Klargjøring av kjøle-/fryseskapet .....	48
Skyve kjøle-/fryseskapet på plass .....	49
Justering av kjøle-/fryseskapet .....	50
Festing av kjøle-/fryseskapet i nisjen.....	51
Montering av møbeldøren.....	52

# Innhold

---

Innstilling av dørpakningen .....	54
Regulering av helling på dør .....	55
Justering av døren .....	56
Elektrotilkobling .....	57
<b>Samsvarserklæring .....</b>	<b>58</b>
<b>Opphavsretter og lisenser .....</b>	<b>59</b>

Dette kjøle-/fryseskapet oppfyller de gjeldende sikkerhetskravene. Ikke-forskriftsmessig bruk kan imidlertid føre til skader på personer og materiell.

Les den vedlagte bruks- og monteringsanvisningen nøye før du tar i bruk kjøle-/fryseskapet. Den gir viktige opplysninger om innbygging, sikkerhet, bruk og vedlikehold. Slik beskytter du deg selv og unngår skader på kjøle-/fryseskapet.

I henhold til internasjonal standard IEC 60335-1 gjør Miele uttrykkelig oppmerksom på at all tilgjengelig informasjon om installasjon av kjøle-/fryseskapet samt sikkerhetshenvisninger og advarsler skal leses nøye og følges.

Miele kan ikke gjøres ansvarlig for skader som skyldes at disse henvisningene ikke blir fulgt.

Ta vare på bruks- og monteringsanvisningen. Gi bruks- og monteringsanvisningen videre til en ny eier.

### Forskriftsmessig bruk

► Kjøle-/fryseskapet er bestemt for bruk i husholdningen og på husholdningsliknende steder, som f.eks.

- i butikker, kontorer og lignende arbeidsplasser
- på gårdsbruk
- av kunder på hoteller, moteller, pensjonater o.l.

Dette skapet skal ikke brukes utendørs.

► Kjøle-/fryseskapet skal kun brukes til å kjøle ned og oppbevare matvarer i vanlige husholdninger.

Kjøle-/fryseskapet er ikke egnet for innfrysing av matvarer.

Kjøle-/fryseskapet er egnet for innbygging under benk.

All annen bruk er ikke tillatt.

► Kjøle-/fryseskapet er ikke egnet for lagring og kjøling av medikamenter, blodplasma, laboratoriepreparater eller lignende stoffer eller produkter som ligger til grunn for direktivet om medisinsk utstyr. Feilaktig bruk av kjøle-/fryseskapet kan føre til skader på de lagrede matvarene eller at de blir fordervet. Videre er kjøle-/fryseskapet ikke egnet for drift i områder med eksplosjonsfare.

Miele kan ikke gjøres ansvarlig for skader som skyldes ureglementert bruk eller feil betjening.

## Sikkerhetsregler og advarsler

---

▶ Personer (inkludert barn), som på grunn av sin psykiske eller fysiske tilstand eller pga. sin uerfarenhet eller uvitenhet ikke er i stand til å betjene kjøle-/fryseskapet på en sikker måte, må være under tilsyn av en ansvarlig person.

De får bare bruke kjøle-/fryseskapet uten tilsyn, dersom de har fått opplæring i sikker bruk og forstår mulige farer ved feil betjening.

### Barn i husholdningen

▶ Barn under 8 år må holdes vekk fra kjøleskapet, med mindre barna er under konstant tilsyn.

▶ Barn over åtte år får bare betjene skapet uten tilsyn, dersom betjeningen er forklart slik, at de kan bruke det på en sikker måte. Barn må kunne se og forstå mulige farer ved feil betjening.

▶ Barn må ikke rengjøre eller vedlikeholde skapet uten tilsyn.

▶ Hold øye med barn som befinner seg i nærheten av skapet. Ikke la barn leke med skapet.

▶ Fare for kvelning. Barn kan vikle seg inn i emballasjen (f.eks. folie) mens de leker, eller trekke den over hodet og kveles. Hold emballasjen vekk fra barn.

### Teknisk sikkerhet

▶ Det er testet at kjølemiddelkretsløpet er tett. Kjøle-/fryseskapet er i overensstemmelse med gjeldene sikkerhetsregler samt de relevante EU-retningslinjene.



Ved skade på kjølekretsløpet: Kjølemiddel og olje kan lekke ut og antennes.

▶ Advarsel: Brannfare/brennbare materialer. Dette symbolet er plassert på kompressoren og indikerer brennbare materialer. Ikke fjern denne etiketten.

Kjølemiddelet (informasjon på typeskiltet) er miljøvennlig, men brennbar.

Bruken av dette miljøvennlige kjølemiddelet fører delvis til økt driftsstøy. I tillegg til støy fra kompressoren, kan det forekomme strømningslyder i hele kjølekretsløpet. Disse effektene kan dessverre ikke unngås, men de har ingen innflytelse på kjøle-/fryseskapets funksjon. Pass på at ingen deler av kjølekretsløpet blir skadet under transport og innbygging/oppstilling av kjøle-/fryseskapet. Kjølemiddel som spruter ut kan skade øynene, og kjølemiddel som lekker ut kan antennes.

Ved skader:

- Unngå åpen ild eller antennelseskilder.
- Koble kjøle-/fryseskapet fra el-nettet.
- Gjennomluft rommet der kjøle-/fryseskapet står i noen minutter.
- Ta kontakt med Miele's serviceavdeling.

► Jo mer kjølemiddel det er i et kjøle-/fryseskap, desto større må rommet være der skapet skal stå. Ved en eventuell lekkasje kan det i for små rom dannes en brennbar gass-luft-blanding. Per 8 g kjølemiddel må rommet være minst 1 m<sup>3</sup> stort. Mengden kjølemiddel står på typeskiltet innvendig i kjøle-/fryseskapet.

► Hvis ventilasjonsarealene er tildekket eller blokkert, kan det dannes en brannfarlig gass-luft-blanding hvis kjølekretsløpet blir skadet. De angitte ventilasjonsarealene må overholdes. Ventilasjonsarealene må ikke tildekkes eller blokkeres.

► Tilkoblingsdataene (sikring, frekvens, spenning) på skapets typeskilt må stemme overens med dataene for el-nettet, slik at det ikke oppstår skader på skapet. Sammenlign disse dataene før tilkobling. Spør elektrofagfolk hvis du er i tvil.

► Sikkerheten for skapets elektriske anlegg garanteres kun hvis det kobles til et forskriftsmessig installert jordingssystem. Det er meget viktig at denne grunnleggende sikkerhetsforutsetningen er i orden. I tvilstilfelle bør en fagperson kontrollere elektroinstallasjonen.

## Sikkerhetsregler og advarsler

---

► Midlertidig eller permanent drift på et selvforsynt energiforsynings-system eller et energiforsyningsystem som ikke er synkronisert med strømforsyningen (som f.eks. øynettverk, backup-systemer), er mulig. Forutsetning for drift er at energiforsyningsystemet overholder ret-ningslinjene i NEK EN 50160 eller tilsvarende.

Funksjon og drift av sikkerhetstiltakene i husinstallasjonen og i dette produktet fra Miele må også sikres ved drift av øynettverk, eller ved drift som ikke er synkronisert med strømforsyningen, eventuelt er-stattes av likeverdige tiltak i installasjonen. Eksempelvis som be-skrevet i den aktuelle publiseringen av NEK EN 5272-2 / VDE-AR-E 2510-2.

► En skadet nettkabel må kun erstattes med en spesiell nettkabel av samme type (fås kjøpt i Miele's nettbutikk eller hos Miele's service-avdeling). Av sikkerhetsgrunner skal den kun skiftes ut av kvalifiserte fagfolk eller Miele's serviceavdeling.

► Flerveis-stikkontakt eller skjøtekabler gir ikke nødvendig sikkerhet for skapet (brannfare). De må ikke brukes for å koble skapet til el-net-tet.

► Hvis fuktighet kommer i kontakt med spenningsførende deler eller med tilkoblingsledningen, kan det føre til kortslutning. Skapet må ikke brukes i områder hvor det er fuktighet eller fare for vannsprut (f.eks. garasje, vaskekjeller).

► Dette skapet skal ikke brukes på ikke-stasjonære oppstillings-steder (f.eks. skip).

► Skader på skapet kan utsette brukeren for fare. Kontroller at skapet ikke har synlige skader. Et skadet skap må ikke tas i bruk.

► Skapet må bare brukes når det er bygd inn, slik at sikker funksjon er sikret.

► Ved installasjons- og vedlikeholdsarbeider samt reparasjoner, må skapet kobles fra el-nettet. Skapet er kun koblet fra el-nettet når:

- sikringene i elektroinstallasjonen er koblet ut eller
- skrusikringene i elektroinstallasjonen er skrudd helt ut eller
- tilkoblingsledningen er koblet fra el-nettet. For tilkoblingsledning med støpsel: Ta tak i støpselet, ikke i tilkoblingsledningen for å trekke ut støpselet.

► Ved installasjon, vedlikehold eller reparasjon som ikke er fagmessig utført, kan det oppstå betydelig fare for brukeren. Produsenten påtar seg ikke ansvar for dette.

Installasjons-, vedlikeholds- eller reparasjonsarbeider må kun utføres av kvalifiserte fagfolk eller av Mieleles serviceavdeling.

► Garantikrav bortfaller hvis kjøle-/fryseskapet ikke repareres av kvalifiserte fagfolk eller av Mieleles serviceavdeling.

► Vi anbefaler at defekte komponenter erstattes med originale reservedeler. Kun ved forskriftsmessig montering av originale reservedeler garanterer Miele at sikkerhetskravene som stilles til produktene blir oppfylt, og at garantien fortsatt er gjeldende.

► Pga. spesielle krav (f.eks. når det gjelder temperatur, fuktighet, kjemisk bestandighet, slitestyrke og vibrasjon), er kjøle-/fryseskapet utstyrt med en spesiallyspære. Denne lyspæren skal kun brukes til det den er bestemt for. Lyspæren er ikke egnet for rombelysning. Den skal kun skiftes ut av kvalifiserte fagfolk eller av Mieleles serviceavdeling. Dette kjøle-/fryseskapet inneholder flere lyskilder som har minst energiklasse G.

### Forskriftsmessig installasjon

► Installer kjøle-/fryseskapet i henhold til monteringsanvisningen.

► Bruk alltid vernehansker ved transport og montering av kjøle-/fryseskapet.

► Kjøle-/fryseskapet skal settes opp ved hjelp av to personer.

### Forskriftsmessig bruk

► Skapet er konstruert for en bestemt klimaklasse (omgivelsestemperaturområde) og grensene for denne må overholdes. Klimaklassen står på typeskiltet inne i kjøle-/fryseskapet. Lavere omgivelsestemperatur fører til lengre stillstandtid for kompressoren, slik at kjøle-/fryseskapet ikke kan opprettholde den nødvendige temperaturen.

► Ventilasjonsåpningene må ikke tildekkes eller blokkeres. En god ventilasjon kan da ikke lenger garanteres. Energiforbruket øker, og dette kan føre til skader på komponenter.

## Sikkerhetsregler og advarsler

---

- ▶ Fare for skade pga. matvarer som inneholder fett eller olje. Hvis du oppbevarer matvarer som inneholder fett eller olje i kjøleskapet eller i skapdøren, må du sørge for at fett eller olje som lekker ut, ikke kommer i kontakt med kunststoffdelene i kjøle-/fryseskapet. Det kan oppstå sprekker pga. spenninger i kunststoffet, slik at det brister eller får små riss.
- ▶ Brann- og eksplosjonsfare pga. eksplosive gassblandinger. Ikke oppbevar eksplosive stoffer og ikke produkter med brennbare drivgasser (f.eks. spraybokser) i kjøleskapet. Lettantennelige gassblandinger kan antennes av elektriske komponenter. Spraybokser av denne typen er merket med innholdsdeklarasjon eller et flammesymbol. Gass som lekker ut kan antennes av elektriske komponenter.
- ▶ Eksplosjonsfare. Ikke bruk elektriske apparater i kjøleskapet (f.eks. til å lage softis). Dette kan forårsake gnistdannelse.
- ▶ Hvis du spiser matvarer som har vært lagret for lenge, er det fare for matforgiftning. Lagringstiden avhenger av flere faktorer, f.eks. ferskhet, kvalitet og lagringstemperatur. Følg anvisningene fra matvareprodusenten angående lagring og holdbarhet!

### Tilbehør og reservedeler

- ▶ Vi anbefaler at du bruker originalt tilbehør fra Miele. Hvis andre deler monteres i eller på produktet, tapes krav i forbindelse med garanti og/eller produktansvar.
- ▶ Miele originale reservedeler er tilgjengelige i minst 10 år og opptil 15 år etter at kjøle-/fryseskapsserien har gått ut av produksjon.

### Rengjøring og stell

- ▶ Ikke bruk olje eller fett på dørpakningen. Det kan gjøre den porøs med tiden.
- ▶ Dampen fra en damprenser kan trenge inn til strømførende deler og forårsake en kortslutning. Bruk aldri damprenser til rengjøring og avriming av skapet.
- ▶ Spisse eller skarpe gjenstander skader kjøleelementene og skapet blir ødelagt. Ikke bruk spisse eller skarpe gjenstander for å
  - fjerne rim- og islag,
  - løfte opp fastfryste isbitskåler og matvarer.
- ▶ Ikke sett elektriske varmeapparater eller stearinlys inn i skapet for å rime det av. Kunststoffet blir skadet.
- ▶ Ikke bruk avrimingsspray eller avrimingsmidler. Avrimingsspray og avrimingsmidler kan danne eksplosive gasser, inneholde løsningsmidler eller drivgasser som skader kunststoff, eller som kan være helseskadelige.

# Sikkerhetsregler og advarsler

---

## Transport

- ▶ Transporter alltid kjøle-/fryseskapet stående og i transportemballasjen for å unngå skader.
- ▶ Stor fare for skade. Kjøle-/fryseskapet er tungt, og skal transporteres ved hjelp av to personer.

## Retur og gjenvinning av gamle produkter

- ▶ Barn som leker, kan bli sperret inne i kjøle-/fryseskapet og bli kvalt.
  - Demonter dørene.
  - Ta ut skuffene.
  - La hyllene bli værende i kjøle-/fryseskapet, slik at barn ikke kan klatre inn.
  - Ødelegg eventuelt dørlåsen på det gamle kjøle-/fryseskapet. Da forhindrer du at barn som leker, kan stenge seg inne og komme i livsfare.
- ▶ Fare for elektrisk støt!
  - Kutt av støpselet på nettkabelen.
  - Kutt av nettkabelen på det gamle produktet.

Sørg for at støpselet og nettkabelen leveres separat fra det gamle produktet ved retur og gjenvinning.

- ▶ Under og etter avfallshåndteringen må du sørge for at kjøle-/fryseskapet ikke settes i nærheten av bensin eller andre brennbare gasser og væsker.

- ▶ Brannfare på grunn av olje eller kjølemiddel som lekker ut. Kjølemiddelet og oljen i kjøleskapet er brennbar. Kjølemiddel eller olje som lekker ut kan antennes ved høy konsentrasjon og ved kontakt med en ekstern varmekilde.

Sørg for at kjølekretsløpet ikke blir skadet under avfallshåndteringen. Slik forhindrer du ukontrollert utslipp av kjølemiddel (informasjon på typeskiltet) og olje.

- ▶ Kjølemiddel som spruter ut, kan skade øynene! Ikke ødelegg deler av kuldekretsløpet, f.eks. ved å
  - stikke hull på fordamperens kjølemiddelkanaler,
  - brette av rør,
  - skrape av overflatebelegg.

# Sikkerhetsregler og advarsler

---

## Symbol på kompressoren (avhengig av modell)

Denne henvisningen har bare betydning for resirkuleringen. I normaldrift er det ingen fare.



► Oljen i kompressoren kan være dødelig ved svelging og hvis den trenger inn i luftveiene.

## Aktivt miljøvern

### Retur og gjenvinning av emballasjen

Emballasjen benyttes til håndtering og beskytter produktet mot transport-skader. Emballasjematerialene er valgt med sikte på miljøvennlighet og avfalls-behandling og kan derfor generelt gjen-vinnes.

Gjenvinning av emballasjen til material-kretsløpet medfører besparelser av råstoffer. Benytt deg av materialspe-sifikke gjenvinningsstasjoner og retur-muligheter. Miele-forhandleren tar transportemballasjen i retur.

### Retur og gjenvinning av det gamle pro-dukter

Elektriske og elektroniske produkter inneholder ofte verdifulle materialer. De inneholder imidlertid også skadelige stoffer, blandinger og komponenter, som har vært nødvendige for produktets funksjon og sikkerhet. I restavfallet eller ved feil behandling kan disse stoffene være helseskadelige og skade miljøet. Kast derfor aldri produktene som restav-fall.



Pass på at ditt kjøle-/fryseskap ikke ska-des før det returneres og gjenvinnes på en forsvarlig og miljøvennlig måte. På den måten sikres det at kjølemid-delet i kuldekretsløpet og oljen i kom-pressoren ikke kan lekke ut i omgivel-sene.

Benytt i stedet de offentlige retur-punktene for innlevering og gjenvinning av slike produkter. Produktene kan leveres gratis til kommunale gjenvinningsstasjoner, forhandlere av til-svarende produkter eller til Miele. For mer informasjon, se [www.miele.no](http://www.miele.no). Du er selv juridisk ansvarlig for å slette per-sonlige data som måtte befinne seg i de gamle produktene. Du er rettslig forplik-tet til å ta ut gamle batterier, akkumu-latorer og lamper som ikke sitter fast i produktet, og som kan tas ut uten at de blir ødelagt. Ta dem med til et egnet returpunkt, der de kan leveres gratis. Sørg for at produktet oppbevares util-gjengelig for barn til det kjøres bort.

### Slik sparer du energi ...

- |                              |  |
|------------------------------|--|
| <b>Oppstillingssted</b>      | <p>Kjøle-/fryseskapet må oftere avkjøles ved høye omgivelsestemperaturer, og forbruker da mer energi. Derfor:</p> <ul style="list-style-type: none"><li>- Sett opp kjøle-/fryseskapet i et godt ventilert rom.</li><li>- Ikke sett kjøle-/fryseskapet ved siden av et varmeelement (radiator, komfyr).</li><li>- Beskytt kjøle-/fryseskapet mot direkte sollys.</li><li>- Sørg for en ideell omgivelsestemperatur rundt 20 °C.</li><li>- Hold ventilasjonsåpningene frie og fjern støv fra dem regelmessig.</li></ul>  |
| <b>Temperaturinnstilling</b> | <p>Jo kaldere den innstilte temperaturen er, desto høyere er strømforbruket. Følgende innstillinger anbefales:</p> <ul style="list-style-type: none"><li>- Kjølesone 4 til 5 °C.</li></ul>   |
| <b>Bruk</b>                  | <p>Varme som kommer inn samt begrenset luftsirkulasjon øker energiforbruket. Derfor:</p> <ul style="list-style-type: none"><li>- Hold aldri skapdøren(e) åpen/åpne lenger enn nødvendig. God sortering av matvarene hjelper.</li><li>- Lukk skapdøren(e) helt igjen etter at du har åpnet dem.</li><li>- La varm mat og drikke avkjøles før du setter det i kjøle-/fryseskapet.</li><li>- Lagre matvarene godt emballert eller godt tildekket.</li><li>- Ikke overfyll hyllene/skuffene, luften må kunne sirkulere.</li><li>- Hold deg til plasseringen av skuffer og hyller som ved levering.</li><li>- Legg frysevarene til tining i kjølesonen.</li></ul> |

# Oversikt

## Beskrivelse av skapet

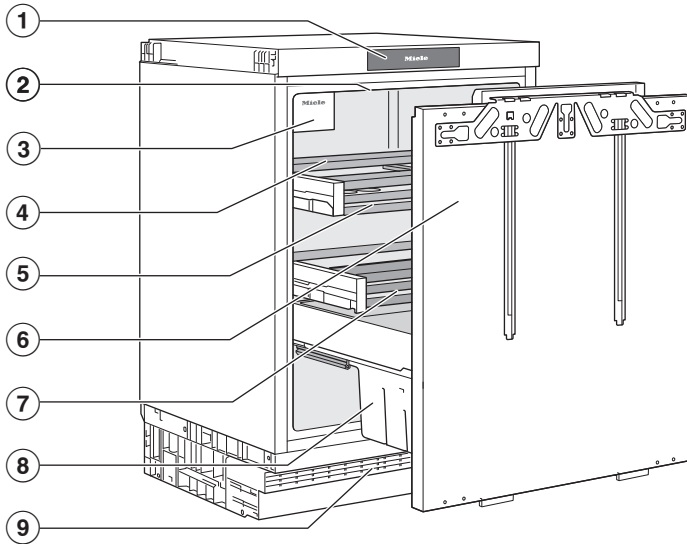

- ① Display
- ② Innvendig lys
- ③ Vifte
- ④ Flyttbare inndelingsstenger på uttrekk
- ⑤ Uttrekk med glasshyller
- ⑥ Justerbar uttrekksdør
- ⑦ Renne til avrimingsvann og avløpshull for kondensvann:  
Kondens som har samlet seg, renner av og fordamper automatisk.
- ⑧ Dørhylle for flasker
- ⑨ Ventilasjonsgitter

## Startdisplay

Displayet kan bli ripet av spisse eller skarpe gjenstander, f.eks. spiker, blyanter etc.

Displayet skal kun berøres med fingrene.

Hvis fingrene er kalde, er det ikke sikkert at displayet reagerer.

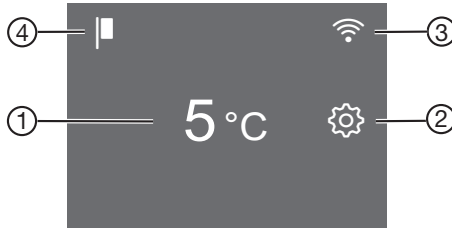

- ① Temperaturindikator for kjølesonen
- ② Sensortast innstillingsmodus ⚙️  
for valg av forskjellige funksjoner i innstillingsmodus
- ③ Viser tilkoblingsstatus  
(bare synlig hvis nettverkstilkobling er opprettet)
- ④ Indikator messeinnstilling  
(kun synlig når funksjonen Messeinnstilling er koblet inn)

## Betjening av kjøle-/fryseskapet via displayet

- Berør ønsket felt/symbol i startdisplayet.
  - Sveip mot venstre eller høyre over displayet til ønsket verdi/symbol vises i midten.
  - Trykk på ønsket valg i displayet for å bekrefte.
- Den valgte verdien eller det valgte symbolet lyser (med enkelte unntak) oransje.
- Trykk på ↵ eller OK for å forlate innstillingsnivået.

# Oversikt

## Innstillingsmodus

### Holiday-modus

Funksjonen Holiday-modus anbefales hvis du ikke vil koble kjølesonen helt ut i ferien eller ikke trenger høy kjøleeffekt.

Når Holiday-modus er slått på, reguleres kjølesonen til en temperatur på 15 °C. Kjølesonen sparer dermed energi.

Ved denne middels kjølesone-temperaturen kan matvarer som ikke er lettbederverlige, oppbevares en stund i kjøle-/fryseskapet. Energiforbruket er lavere enn ved normal drift. Det dannes heller ingen ubehagelig lukt eller mugg, slik det kan forekomme i en utkoblet kjølesone når døren er lukket.

### Låsefunksjon /

Når låsefunksjonen er slått på, beskytter den mot uønsket utkobling av kjøle-/fryseskapet og mot uønskede justeringer av en annen person, f.eks. barn.

Hvis du f.eks. vil justere temperaturen for en kort stund, kan du deaktivere låsefunksjonen midlertidig.

### Utkobling av kjøle-/fryseskapet

Se kapittel «Igangsetting», avsnitt «Inn- og utkobling av kjøle-/fryseskapet».

### Sabbat-modus

For å understøtte religiøse skikker har kjøle-/fryseskapet Sabbat-modus (se kapittel «Tilpasse innstillinger»).

Ved innkoblet Sabbat-modus  deaktiveres midlertidig:

- den innvendige belysningen ved åpen dør

- alle akustiske og optiske signaler
- displayet
- en aktiv WiFi-forbindelse

Alle andre tidligere aktiverte funksjoner forblir aktivert.

Når Sabbat-modus  er koblet inn, kan du ikke foreta noen innstillinger på kjøle-/fryseskapet.

### Informasjon om Sabbat-modus

Du kan åpne versjonen av Sabbat-modus her.

### Tidsrom frem til døralarmen skal aktiveres

Her kan du stille inn hvor lang tid det skal gå før døralarmen aktiveres etter at døren er åpnet.

### Nettverkstilkobling

Her kan du utføre nettverkstilkoblingen for første gang, deaktivere og aktivere WiFi eller nullstille nettverkskonfigurasjonen (se kapittel «Tilpasse innstillinger»).

### Tastelyd /

Her kan du slå på eller av tastelyden (se kapittel «Tilpasse innstillinger»).

### Varsel- og lydsignaler /

Her kan du endre lydstyrke for varsel- og lydsignaler (f.eks. døralarm eller ved en feilmelding). Eller du kan slå helt av varsel- og lydsignalene hvis de forstyrrer deg (se kapittel «Tilpasse innstillinger»).

### Lysstyrke i displayet

Her kan du tilpasse lysstyrken i displayet til lysforholdene i rommet.

## Temperaturenhet °C/°F

Her kan du stille inn ønsket temperatur-enhet (°Celsius eller °Fahrenheit).

## Messeinnstilling

Her kan du koble ut messeinnstillingen hvis messeinnstillingen er slått på fra fabrikken (i displayet vises ).

Messeinnstillingen gjør det mulig for forhandleren å presentere kjøle-/fryse-skapet uten at det blir kaldt. Denne innstillingen er ikke nødvendig for pri-vat bruk.

## Fabrikkinnstillinger

Her kan du nullstille kjøle-/fryseskapets innstillinger til fabrikkinnstillingene.

**Tips:** Nullstill innstillingene på skapet til fabrikkinnstillingene når kjøle-/fryse-skapet skal leveres til gjenvinning, sel-ges eller et brukt skap skal tas i bruk. Avhengig av modell, nullstilles dermed nettverkskonfigurasjonen, slik at alle personlige data fjernes fra kjøle-/fryse-skapet. Dessuten har ikke forrige eier lenger tilgang til kjøle-/fryseskapet.

## Informasjon om kjøle-/fryseskapet



Her kan du se modellbetegnelsen og serienummeret til kjøle-/fryseskapet. Ha denne produktinformasjonen klar:

- for å integrere kjøle-/fryseskapet i nettverket ditt.
- når du kontakter Miele's service-avdeling for å melde fra om en feil.
- når du søker etter informasjon i EPREL-databasen.

## Sikkerhet

### Døralarm

Skapet er utstyrt med en døralarm, for å forhindre energitap dersom skap-døren er åpen, og for å beskytte mat-varene mot varme.

Hvis skapdøren står åpen lenge, lyser   gult i temperaturindikatoren. I tillegg høres et varselsignal og den inn-vendige belsningen lyser pulserende.



Tiden frem til døralarmen høres, kan endres (se kapittel «Tilpasse innstil-linger», avsnitt «Endre tidsrom for start av døralarm»).

Det akustiske varselsignalet til dør-alarmen kan kobles ut (se kapittel «Til-passe innstillinger», avsnitt «Endre lyd-styrken på varsel- og lydsignaler»).

Når døren lukkes igjen, stopper varsel-signalet, og   slukker i displayet.

### Utkobling av døralarmen før den stan-ser av seg selv

- Trykk på  .

Varselsignalet stopper,   slukker og den innvendige belsningen lyser kon-stant.

Hvis døren ikke blir lukket, høres dør-alarmen igjen etter kort tid.

## Nettverkstilkobling

Kjøle-/fryseskapet ditt er utstyrt med en integrert WiFi-modul. Med WiFi-modu-len kan du opprette en nettverksforbin-delse til hjemmenettverket ditt og bruke Miele Appen på en mobil enhet.

Når kjøle-/fryseskapet først er koblet til via WiFi, gjenopprettes forbindelsen automatisk hver gang det slås på igjen.

# Oversikt

Forsikre deg om at signalet fra WiFi-nettverket er tilstrekkelig sterkt på oppstillingsstedet til kjøle-/fryseskapet.

Gjennom tilkobling av kjøle-/fryseskapet til WiFi-nettverket, øker energiforbruket, også når kjøle-/fryseskapet er slått av.

## Smart Extras via Miele App\*

Nettverkstilkobling via Miele App gir deg tilgang til mange Smart Extras, inkludert:

- Vise statusinformasjon
- Bruke flere nyttige funksjoner
- Holde kjøle-/fryseskapet oppdatert med den nyeste Miele-utviklingen via programvareoppdateringer

Du finner mer informasjon om Smart Extras på Mieles nettside, i Apple App Store® eller i Google Play Store™.

\* Ekstra digitalt tilbud fra Miele & Cie. KG. Utvalget av funksjoner kan variere avhengig av modell og land. Du må godta de generelle vilkårene og betingelsene og personvern-erklæringen for Mieles digitale produkter og tjenester i Miele Appen. Miele forbeholder seg retten til å endre eller avvikle de digitale tilbudene når som helst.

## Produktfunksjoner

### Superkjøl ❄️

Når funksjonen Superkjøl ❄️ er slått på, blir **kjølesonen** meget raskt avkjølt til den laveste temperaturen (avhengig av omgivelsestemperaturen). Kjøle-/fryseskapet arbeider med størst mulig kjøleeffekt og temperaturen synker. Velg

denne funksjonen når du vil kjøle ned store mengder ferske matvarer eller drikkevarer.

Når funksjonen «Superkjøl» ❄️ er slått på, kan det oppstå mer lyd enn ellers.

Funksjonen «Superkjøl» ❄️ må kobles inn **4 timer før matvarene eller drikkevarene legges inn.**

Funksjonen «Superkjøl» ❄️ kobles automatisk ut etter ca. 18 timer. Kjøle-/fryseskapet jobber igjen med normal kjøleeffekt.

**Tips:** For å spare energi kan du selv koble ut funksjonen «Superkjøl» ❄️, så snart matvarene eller drikkevarene er kalde nok.

## Innredning

⚠️ Fare for skade ved for tung last. Dersom uttrekksskuffen lastes for tungt kan den bli skadet. Overhold maksimal last på 20 kg.

## Flytte inndelingsstenger på uttrekkshyllene

⚠️ Fare for skade pga. feilaktig fjerning av stenger. Glasset i uttrekkshyllen kan falle ned og knuse. De fremste eller bakerste stengene på uttrekkshyllene må ikke fjernes.

For å dele uttrekksskurven inn i rom av ulik størrelse, kan du flytte de midtre stengene på uttrekkshyllene.

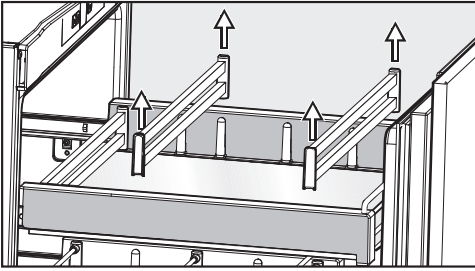

- Grip stengene på høyre og venstre side og trekk dem forsiktig opp.
- Flytt stengene fremover eller bakover.

Viften stikker litt inn i midten av det øverste uttrekket når uttrekket skyves inn.

Dette kan føre til at matvarene forskyver seg litt og eventuelt velter. Oppbevar bare uåpnede matvarer i dette området.

## Ta ut uttrekkshyllene

Uttrekkshyllene står på teleskopskinner og kan tas ut for å legge inn og ta ut matvarer, eller for rengjøring.

- Trekk uttrekkshyllen helt ut til den stopper.

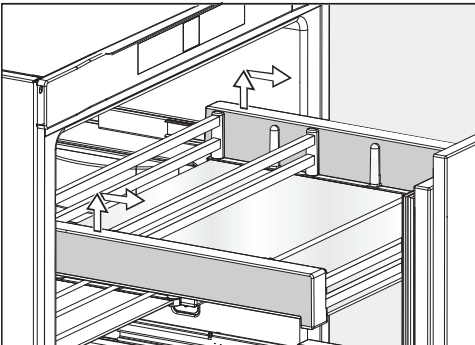

- Grip uttrekkshyllen på sidene bak og løft den først oppover og så fremover.

Hvis du vil ta fra hverandre uttrekkshyllene for rengjøring, legg dem først på et mykt underlag (f.eks. et kjøkkenhåndkle) (se kapittel «Rengjøring og stell», avsnitt «Ta fra hverandre uttrekkshyllene»).

- Skyv deretter teleskopskinnene helt inn. Slik unngår du skade!
- For å sette inn uttrekkshyllen igjen må teleskopskinnene være skjøvet helt inn.
- Skyv uttrekkshyllen inn i kjøle-/fryseskapet til den fester seg.

## Ekstraustyr:

Miele har en rekke nyttig tilbehør og rengjørings- og pleiemidler for skapet.

I Miele's nettbutikk, hos Miele's serviceavdeling eller hos din Miele-forhandler kan du få produkter som er spesielt utviklet for kjøle-/fryseskap, f.eks. pleiemidler til produktet og tilbehør.

Du får tilgang til Miele's nettbutikk via følgende QR-kode:



# Igangsetting

## Før første gangs bruk

- Fjern alle forpakkingsmaterialer og beskyttelsesfolier.
- Rengjør skapet innvendig og tilbehøret (se kapittel «Rengjøring og stell»).

## Tilkobling av skapet

- Koble skapet til el-nettet, som beskrevet i kapittel «Elektrotilkobling».

I displayet vises først Miele, deretter .

## Innkobling av skapet



- Åpne døren.
- Berør  i displayet.

Skapet begynner å kjøle og det innvendige lyset tennes når døren åpnes.

Kjøle-/fryseskapet stiller seg inn på den forhåndsinnstilte temperaturen.

For at temperaturen skal bli lav nok, la skapet forhåndskjøle i noen timer før du legger inn matvarer første gang. Ikke legg matvarene inn i kjøle-/fryseskapet før den forhåndsinnstilte temperaturen er nådd.

## Utkobling av kjøle-/fryseskapet

- Berør temperaturindikatoren i displayet.
- Sveip mot høyre til  vises i midten.
- Berør .

Kjølingen og det innvendige lyset er slått av.

I displayet vises .

Obs: Kjøle-/fryseskapet er ikke koblet fra strømmettet når kjøle-/fryseskapet er slått av.

## Ved lengre fravær

Hvis kjøle-/fryseskapet blir koblet ut ved lengre fravær, men ikke blir rengjort, er det fare for muggdannelse hvis kjøle-/fryseskapet er lukket. Kjøle-/fryseskapet må rengjøres før du skal være borte i lengre tid.

Hvis du ikke skal bruke skapet på lenge, gjør følgende:

- Slå av skapet.
- Trekk ut støpselet eller koble ut sikringen i husinstallasjonen.
- Rengjør kjøle-/fryseskapet og la det stå åpent for å sikre tilstrekkelig lufting og unngå luktdannelse.

## Forutsetninger for nettverkstilkobling

Vær oppmerksom på følgende krav til nettverkstilkobling:



1. Et hjemmenettverk er tilgjengelig på oppstillingsstedet. Ha WiFi-passordet klart.
2. Miele Appen er tilgjengelig på en mobil enhet.
3. Du har en brukerkonto i Miele Appen.

## Miele App

Miele App kan lastes ned gratis fra Apple App Store® eller Google Play Store™.



## Utføre nettverkstilkobling for første gang

- Berør symbolet .
- Sveip mot venstre eller høyre til symbolet  vises i midten.
- Berør symbolet .
- Trykk på ønsket tilkoblingsmetode (APP eller WPS).

Etter vellykket innlogging vises symbolet  i displayet.

Dersom forbindelsen ikke kunne opprettes, vises symbolet .

- I dette tilfellet må du starte prosessen på nytt.
- Berør symbolet  for å forlate innstillingsnivået.

# Betjening

## Innstilling av temperatur

Vi anbefaler en kjøletemperatur på **4 °C** i kjølesonen.

- Berør temperaturindikatoren i displayet.
- Sveip mot venstre eller høyre til ønsket temperatur vises i midten.
- Trykk på ønsket temperatur for å bekrifte.

Temperaturindikatoren går tilbake til den faktiske temperaturen i skapet.

Temperaturen i kjølesonen øker:

- Jo oftere og lenger skapdøren blir åpnet.
- Jo flere matvarer som blir lagret.
- Jo varmere de matvarene som nettopp er lagt inn er.
- Jo høyere omgivelsestemperaturen er rundt kjøle-/fryseskapet. Kjøle-/fryseskapet er konstruert for en bestemt klimaklasse (omgivelsestemperatur-område) og grensene for denne må overholdes.

## Mulige innstillingsverdier for temperaturen

Temperaturen i kjølesonen kan stilles inn fra 2 °C til 9 °C.

## Temperaturdisplay

Ved normal drift vises **den gjennomsnittlige temperaturen i kjølesonen** i displayet.

Avhengig av omgivelsestemperatur og innstilling, kan det ta noen timer før de ønskede temperaturene er nådd og vises konstant.

## Slå på «SuperCool» ❄️

Funksjonen «SuperCool» ❄️ må kobles inn **4 timer før matvarene eller drikkevarene legges inn.**

Når funksjonen «SuperCool» ❄️ er slått på, kan det oppstå mer lyd enn ellers.

- Berør temperaturindikatoren for kjølesonen.
- Trykk på ❄️.
- ❄️ lyser oransje.
- Gå ut av dette innstillingsnivået ved å trykke på temperaturindikatoren.

## Slå av «Superkjøl» ❄️

Funksjonen «Superkjøl» ❄️ kobles automatisk ut etter ca. 18 timer. Kjøle-/fryseskapet jobber igjen med normal kjøleeffekt.

**Tips:** For å spare energi kan du selv koble ut funksjonen «Superkjøl» ❄️, så snart matvarene eller drikkevarene er kalde nok.

- Berør temperaturindikatoren for kjølesonen.
- Trykk på ❄️.
- ❄️ lyser ikke lenger oransje.
- Gå ut av dette innstillingsnivået ved å trykke på temperaturindikatoren.

## Oppbevaring av matvarer i kjølesonen

 Eksplosjonsfare pga. eksplosive gassblandinger.

Eksplosive gassblandinger kan antennes av elektriske komponenter.

Ikke oppbevar eksplosive stoffer og ikke produkter med brennbare drivgasser (f.eks. spraybokser) i skapet. Slike spraybokser kan gjenkjennes med de påtrykte innholdsopplysningene eller ved et flammesymbol. Gasser som eventuelt oppstår, kan antennes av elektriske komponenter.

 Fare for skade pga. matvarer som inneholder fett eller olje.

Hvis du oppbevarer matvarer som inneholder fett eller olje i skapet eller i skapdøren, kan det oppstå spenningssprekker i kunststoffet, slik at kunststoffet brister eller får rifter.

Pass på at fett eller olje som renner ut, ikke kommer i kontakt med kunststoffdeler i kjøle-/fryseskapet.

Dersom sirkulasjonen i luften ikke er tilstrekkelig, forringes kjøleeffekten og energiforbruket stiger.

Ikke oppbevar matvarer for tett. Luftten må kunne sirkulere godt.

Ikke dekk til viften på bakveggen.

## Forskjellige kjøleområder

Pga. den naturlige luftsirkulasjonen oppstår det forskjellige temperaturområder i kjølesonen.

Den kalde, tunge luften synker ned i den nedre delen av kjølesonen. Bruk de forskjellige kjølesonene ved lagring av matvarene.

Dette er et kjøle-/fryseskap med automatisk temperaturfordeling (DynaCool). Viften kobles alltid inn samtidig med kjølingen av kjølesonen i kjøle-/fryseskapet. Dette betyr at kulden fordeles jevnt i kjølesonen, og at de ulike kjølesonene blir mindre markante. Alle matvarer som lagres, kjøles derfor ned til omtrent samme temperatur.

## Varmeste område

Det varmeste området i kjølesonen er i det fremre området helt øverst, og helt øverst i skapdøren. Bruk dette området f.eks. til oppbevaring av smør, slik at det holder seg smøremykt og for ost, slik at den beholder sin aroma.

## Kaldeste område

Det kaldeste området i kjølesonen er direkte over frukt- og grønnsakskuffen og ved bakveggen.

Ved en temperaturinnstilling på 4 °C og god hygiene forsinkes bakteriedannelsen, av f.eks. salmonella og listeria, som kan føre til alvorlig matforgiftning.

Bruk derfor disse områdene for alle ømfintlige og lettbederlige matvarer, som f.eks.:

- Fisk, kjøtt, fjærkre
- Pølsevarer, ferdigretter
- Eggretter eller retter/bakst med fløte
- Fersk deig, kake-, pizza-, paideig
- Råmelksost og andre råmelksprodukter
- Hummus, grønnsakspålegg, plantebaserte alternativer til ferskost
- Foliepakkede ferdiggrønnsaker

# Betjening

- Generelt alle ferske matvarer (med en holdbarhetsdato som gjelder en oppbevaringstemperatur på minst 4 °C)

**Tips:** Lagre matvarene slik at de ikke kommer i kontakt med bakveggen i kjølesonen. Ellers kan matvarene fryse fast i bakveggen.

## Riktig oppbevaring av matvarer

Oppbevar matvarene i kjølesonen **innpakket eller godt tildekket**. Da unngås luktopptak, uttørring av matvarene og overføring av eventuelle bakterier. Dette er spesielt viktig ved oppbevaring av animalske matvarer. Pass på at spesielt matvarer som rått kjøtt og fisk ikke kommer i kontakt med andre matvarer.

Ved riktig innstilling av temperaturen og god hygiene forlenges holdbarheten betydelig, og man unngår matsvinn.

## Frukt og grønnsaker

Lagre fersk frukt og grønnsaker innpakket i frukt- og grønnsakskuffen (VeggieBox). Lagre også oppskåret frukt og grønnsaker tildekket eller i lufttett forpakning.

## Proteinrike matvarer

Vær oppmerksom på at proteinrike matvarer blir fortere ødelagt. Det betyr at skalldyr og krepsdyr blir raskere ødelagt enn fisk, og fisk blir raskere ødelagt enn kjøtt.

## Oppbevar matvarer i frukt- og grønnsakskuffen (VeggieBox)

VeggieBox gir gode lagringsforhold for frukt og grønnsaker.

Økt luftfuktighet fører til at matvarene beholder sin egen fuktighet og ikke tørker ut så raskt. Temperaturen tilsvarer nesten temperaturen i en vanlig kjølesone.

Husk at kvaliteten på matvarene når du kjøper dem er utslagsgivende for et godt lagringsresultat.

## Endring av luftfuktigheten i VeggieBox

Hvor høy luftfuktigheten er i VeggieBox er i stor grad avhengig av type og mengde matvarer som oppbevares i skuffen når disse lagres uinnpakket. Hvis det er lite matvarer i skuffen, kan luftfuktigheten bli for lav.

- Når mengden matvarer er liten, pakk matvarene inn i lufttette forpakninger.

**Hvis du ikke er fornøyd med resultatet til de lagrede matvarene (f.eks. at matvarene virker slappe eller visne etter kort oppbevaringstid), bør du huske på disse rådene:**



- Lagre kun ferske matvarer. Kvaliteten på matvarene når de legges inn for lagring, er utslagsgivende for hvor lenge de holder seg ferske.
- Rengjør VeggieBox før du legger inn maten.
- La svært fuktige matvarer renne av før de legges inn.
- Ikke oppbevar kuldeømfintlige matvarer i VeggieBox (se kapittel «Lagring av matvarer i kjølesonen», avsnitt «Ikke egnet for kjølesonen»).
- Økt luftfuktighet i skuffen oppnås ved hjelp av luftfuktigheten i matvarene hvis du lagrer dem uinnpakket. Jo flere matvarer som blir lagret i skuffen, desto høyere blir luftfuktigheten.
- Oppbevar alltid oppskåret frukt og grønnsaker tildekket eller i lufttett forpakning.
- Hvis det har samlet seg for mye fuktighet i skuffen og matvarene blir påvirket av dette, fjern kondensvannet fra bunnen med en klut og legg inn en rist eller lignende, slik at fuktigheten kan renne av.
- Hvis luftfuktigheten er for lav når du kun oppbevarer noen få matvarer, pakker du matvarene i lufttett emballasje.

# Tilpasse innstillinger

Når du er i innstillingsmodus , kobles døralarmen og andre varsler automatisk ut.

## Slå på Holiday-modus

 Når Holiday-modus er slått på, reguleres kjølesonen til en temperatur på 15 °C. Kjølesonen sparer dermed energi.

- Trykk på .
- Sveip mot venstre eller høyre til  vises i midten.
- Trykk på .

Når Holiday-modus er slått på, lyser  oransje.



- Berør  for å forlate innstillingsnivået.

 Helsefare ved bruk av matvarer som er bedervet.

Ved en langvarig temperatur over 4 °C i kjølesonen kan holdbarheten og kvaliteten på matvarene påvirkes. Funksjonen Holiday-modus  skal alltid kun kobles inn for et begrenset tidsrom.

I løpet av denne perioden bør du ikke lagre ømfintlige og lett bedervelige matvarer, som frukt, grønnsaker, fisk, kjøtt og meieriprodukter.



## Slå av Holiday-modus

- Berør symbolet .
- Sveip mot venstre eller høyre til symbolet  vises i midten.
- Berør symbolet .



Når Holiday-modus er slått av, lyser symbolet  hvitt.

- Berør symbolet  for å forlate innstillingsnivået.

## Slå på låsefunksjon /

- Berør symbolet .
- Sveip mot venstre eller høyre til symbolet  vises i midten.
- Berør symbolet .

Når låsefunksjonen er aktivert, lyser symbolet  oransje.

- Berør symbolet  for å forlate innstillingsnivået.
- Lukk døren. Først da er låsefunksjonen  aktiv.

## Deaktivere låsefunksjonen / for en kort stund

Hvis du f.eks. vil justere temperaturen, kan du deaktivere låsefunksjonen for en kort stund:





- Berør temperaturindikatoren.
- Hold  inne i ca. 6 sekunder.

Visningen går over i temperaturregulering.

- Velg ønskede innstillinger.

Låsefunksjonen  slås på igjen ved å lukke døren til kjøle-/fryseskapet.

## Slå av låsefunksjonen / helt



- Berør symbolet .
- Berør symbolet  i ca. 6 sekunder.
- Sveip mot venstre eller høyre til symbolet  vises i midten.
- Berør symbolet .

Når låsefunksjonen er slått av, lyser symbolet  hvitt.

- Berør symbolet  for å forlate innstillingsnivået.

## Innkobling av Sabbat-modus

Når Sabbat-modus  er koblet inn, kan du ikke endre noen innstillinger.

- Berør symbolet .
- Sveip mot venstre eller høyre til symbolet  vises i midten.
- Berør symbolet .

Symbolet  lyser oransje.



- Berør symbolet  for å forlate innstillingsnivået.

Når Sabbat-modus  er slått på, vises dette i ca. tre sekunder i displayet.

Deretter slås displayet av.

Siden de optiske og akustiske alarmerne er koblet ut, må du passe på at døren er skikkelig lukket.

## Slå av Sabbat-modus

Funksjonen Sabbat-modus  kobles automatisk ut etter ca. 80 timer. Du kan også slå av funksjonen Sabbat-modus  tidligere om du ønsker det.

- Trykk på det sorte displayet.

Symbolet  vises.

- Berør symbolet .



Symbolet  lyser oransje.



- Trykk igjen på symbolet .

Når Sabbat-modus er slått av, lyser symbolet  hvitt.





- Berør  for å forlate innstillingsnivået.

## Endre tidsrom frem til døralarmen skal aktiveres

- Berør symbolet .
- Sveip mot venstre eller høyre til symbolet  vises i midten.





- Berør symbolet .
- Sveip mot venstre eller høyre til ønsket tidsrom mellom 30 sekunder og 3 minutter: 30 sekunder vises i midten.
- Trykk på ønsket innstilling for å bekrefte.
- Berør symbolet  for å forlate innstillingsnivået.

## Deaktivere WiFi-forbindelse

- Berør symbolet .
- Sveip mot venstre eller høyre til symbolet  vises i midten.
- Berør symbolet .
- Trykk på symbolet  for å deaktivere WiFi-tilkobling. Symbolet  vises.

- Berør symbolet  for å forlate innstillingsnivået.



## Aktivere WiFi-forbindelse

- Berør symbolet .
- Sveip mot venstre eller høyre til symbolet  vises i midten.
- Berør symbolet .
- Trykk på symbolet  for å aktivere WiFi-tilkoblingen. Symbolet  vises.





- Berør symbolet  for å forlate innstillingsnivået.

Symbolet  lyser i displayet når WiFi-tilkoblingen er aktiv.

## Tilbakestille nettverkskonfigurasjon

- Berør symbolet .
- Sveip mot venstre eller høyre til symbolet  vises i midten.
- Berør symbolet .

# Tilpasse innstillinger

- Sveip mot høyre til symbolet  vises i midten.
- Berør symbolet .
- Berør symbolet .
- Berør symbolet  for å forlate innstillingsnivået.

Alle innstillinger som er utført og verdier som er oppgitt, blir nullstilt.

WiFi-tilkobling ble deaktivert, symbolet  slukker i startdisplayet.

Nullstill nettverkskonfigurasjonen når du leverer kjøle-/fryseskapet til gjenvinning, selger det eller når du tar i bruk et bruk kjøle-/fryseskap. Alle personlig data fjernes fra kjøle-/fryseskapet. Dessuten har ikke forrige eier lenger tilgang til kjøle-/fryseskapet.



## Utkobling av tastelyden

- Berør symbolet .
- Sveip mot venstre eller høyre til symbolet  vises i midten.
- Berør symbolet .

Når tastelyden er slått av, lyser symbolet  hvitt.

- Berør symbolet  for å forlate innstillingsnivået.



## Innkobling av tastelyden

- Berør symbolet .
- Sveip mot venstre eller høyre til symbolet  vises i midten.
- Berør symbolet .

Når tastelyden er slått på, lyser symbolet  oransje.

- Berør symbolet  for å forlate innstillingsnivået.

## Endre lydstyrke for varsel- og signaltoner /





- Berør symbolet .
- Sveip mot venstre eller høyre til symbolet  vises i midten.
- Berør symbolet .
- Velg ønsket lydstyrke ved å sveipe til venstre eller høyre på segmentlinjen (trinn 1–7).
- Dersom du ønsker å slå av varsel- og lydsignaler helt, sveiper du helt mot venstre til segmentlinjen slukkes helt.
- Bekreft ønsket innstilling ved å trykke på segmentlinjen.

Når varsel- og signaltoner er slått av, vises symbolet  i hvitt.

Når varsel- og signaltoner er slått på, vises symbolet  i oransje.

- Berør symbolet  for å forlate innstillingsnivået.

## Endre lysstyrke i displayet

- Berør symbolet .
- Sveip mot venstre eller høyre til symbolet  vises i midten.
- Berør symbolet .
- Velg ønsket lysstyrke ved å sveipe til venstre eller høyre på segmentlinjen (trinn 1–7).
- Bekreft ønsket innstilling ved å trykke på segmentlinjen.
- Berør symbolet  for å forlate innstillingsnivået.





## Endre temperaturenhet °C/°F

- Berør symbolet .
- Sveip mot venstre eller høyre til °C eller °F vises i midten.
- Trykk på °C eller °F for å endre temperaturenheten.

Da vises °C eller °F.



- Berør symbolet  for å forlate innstillingsnivået.

## Slå av messeinnstilling

- Berør symbolet .
- Berør symbolet .
- Sveip mot venstre eller høyre til symbolet  vises i midten.
- Berør symbolet .

Etter at messeinnstillingen  er blitt slått av, slår kjøle-/fryseskapet seg av og må slås på igjen.

## Nullstille innstillinger til fabrikkinnstilling

- Berør symbolet .
- Sveip mot venstre eller høyre til symbolet  vises i midten.
- Berør symbolet .

Symbolet  vises.

- Berør symbolet .

Kjøle-/fryseskapet slår seg av og må slås på igjen.

# Rengjøring og stell

Typeskiltet innvendig i kjøle-/fryseskapet må ikke fjernes. Typeskiltet trengs ved en eventuell feil.

Pass på at det ikke kommer vann inn i elektronikken eller belysningen.

 Fare for skade ved fuktighet som trenger inn.

Dampen fra en dampenser kan skade kunststoff og elektriske komponenter.

Ikke bruk en dampenser til å rengjøre kjøle-/fryseskapet.

Det må ikke renne vaskevann inn i avløpshullet for avrimingsvann.

## Henvisninger til rengjøringsmidler

For rengjøring innvendig i skapet, bruk kun rengjørings- og pleiemidler som er ufarlige for matvarer.





For å unngå skader på overflatene, må du **ikke** bruke

- rengjøringsmidler som inneholder soda, ammoniakk, syre eller klorid,
- kalkløsende rengjøringsmidler
- skurende rengjøringsmidler (f.eks. skurepulver, skuremelk, universalstein)
- løsemiddelholdige rengjøringsmidler
- rengjøringsmidler for rustfritt stål
- maskinoppvaskmiddel
- stekeovnsspray
- glassrens
- skrubbende, harde svamper og børster, (f.eks. grytesvamper)
- flekkfjerningssvamp
- skarpe metallskraper

Vi anbefaler rengjøring med en ren svamp, lunkent vann tilsatt litt håndoppvaskmiddel.

## Klargjøring av skapet for rengjøring

**Tips:** Slå på rengjøringsmodus . Den innvendige belysningen blir værende på, og kjølesonen blir fortsatt kjølt ned.

- Berør .
- Sveip mot venstre eller høyre til  vises i midten.
- Berør .
- Trykk på  for å forlate innstillingsnivået.

Når rengjøringsmodus  er slått på, vises dette i startdisplayet.

- Ta matvarene ut av skapet og oppbevar dem på et kjølig sted.
- Ta ut uttakbart tilbehør for rengjøring (se kapittel «Oversikt», avsnitt «Innredning»).

## Ta fra hverandre uttrekkshyllene

 Fare for skader og personskader på grunn av feil rengjøring.

Riper i glasshyllene kan føre til at glasset knuser.

Følg henvisningene som for alle andre overflater ved rengjøring av glasshyllene.

Ikke bruk harde svamper eller børster og heller ingen skarpe metallskraper.

- Ta ut uttrekkshyllene (se kapittel «Innredning»).
- Legg hyllene på et mykt underlag (f.eks. et kjøkkenhåndkle).

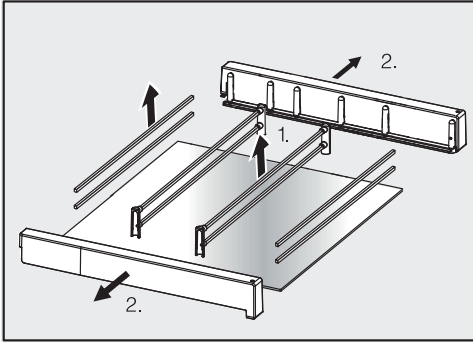

- Ta hyllen fra hverandre ved rengjøring.
- 1. Grip stengene på høyre og venstre side og trekk dem forsiktig opp. Trekk holderne av stengene.
- 2. Trekk sidedelene av glasshyllen.
- Sett uttrekkshyllene sammen igjen i motsatt rekkefølge etter rengjøringen.

**⚠ Fare for skade ved feil rengjøring.** Teleskopskinnene inneholder spesialfett, som kan bli vasket vekk ved rengjøring. Teleskopskinnene blir skadet hvis spesialfettet vaskes bort. Rengjør teleskopskinnene utelukkende med en fuktig klut.

- Hyllene trekkes ut på teleskopskinner. Rengjør disse med en fuktig klut.

## Innvendig rengjøring

Rengjør skapet regelmessig, minst én gang i måneden.

Dersom flekker får virke lenge, kan de under visse omstendigheter bli umulige å fjerne.

Overflatene kan bli misfarget eller forandret.

Fjern helst flekker og søl omgående.

- Rengjør kjøle-/fryseskapet **innvendig** med en ren svampklut, lunkent vann og litt håndoppvaskmiddel.
- Vask over med rent vann etter rengjøringen, og tørk alt med en myk klut.
- Rengjør avløpsrennen og -hullet for avrimingsvann med en vattpinne eller lignende.
- La kjøle-/fryseskapet stå åpent en kort stund, for å sikre at det blir tilstrekkelig luftet og for å unngå at det dannes ubehagelig lukt.

## Rengjøre tilbehør for hånd eller i oppvaskmaskinen

Følgende deler skal kun vaskes **for hånd**:

- pyntelistene i rustfri stål-look
- de bakre beskyttelseslistene på hyllene
- hyllen med trykk
- frukt- og grønnsaksskuffen (VeggieBox)
- beholderne på uttrekkskurven, inkludert holdestenger
- alle skuffer og lokk til skuffer (avhengig av modell)
- sorteringsboksen (ekstraustyr)

Følgende deler **kan vaskes i oppvaskmaskin**:

**⚠ Fare for skade ved for høy temperatur i oppvaskmaskinen.**

Inventaret i kjøle-/fryseskapet kan bli ubrukelig eller deformert dersom det vaskes på over 55 °C i oppvaskmaskinen.

For deler som tåler vask i oppvaskmaskinen, må du kun velge et oppvaskprogram på maks. 55 °C.

## Rengjøring og stell

Kunststoffdelene i oppvaskmaskinen kan bli misfarget dersom de kommer i kontakt med naturlig fargestoffer som f.eks. gulrøtter, tomater og ketchup. Misfarging påvirker ikke stabiliteten til delene.

- flaskeholderen, eggehyllen
- holderen for luktfileret (ekstrauststyr)

### Rengjøring av dørpakning

 Fare for skade ved feil rengjøring. Dersom dørpakningen behandles med olje eller fett, kan den bli porøs. Ikke bruk olje eller fett på dørpakningen.



- Rengjør dørpakningen regelmessig med rent vann og gni den grundig tørt med en klut.

### Rengjøring av ventilasjonsarealer

Støvlag øker energiforbruket.

- Rengjør ventilasjonsarealene regelmessig med en børste eller støvsuger (bruk f.eks. sugebørsten til Miele støvsugere).

### Etter rengjøringen

- Slå av rengjøringsfunksjonen igjen ved å trykke på  i startdisplayet.
- Trykk igjen på .

Når rengjøringsfunksjonen er slått av, lyser symbolet  hvitt.

Kjøle-/fryseskapet begynner å kjøle igjen.

- Sett alle delene inn i skapet.
- Slå på funksjonen Superkjøl  en stund, slik at temperaturen i kjøle-/fryseskapet blir raskt kald.

- Ikke legg matvarene inn i fryseskapet før temperaturen er lav nok.
- Lukk døren(e).

### Automatisk avriming

Kjøle-/fryseskapet avrimes automatisk.

De fleste feil kan du rette på selv. I mange tilfeller kan du spare både tid og penger, siden du slipper å kontakte serviceavdelingen.

Besøk [www.miele.no/support/customer-assistance](http://www.miele.no/support/customer-assistance) for mer informasjon om hvordan du selv kan utbedre feil.







Unngå helst å åpne skapdøren før feilen er rettet, for å holde kuldetapet så lavt som mulig.

Problem	Årsak og retting
<b>Kjøle-/fryseskapet kjøler ikke.</b>	Kjøle-/fryseskapet er ikke slått på. ■ Slå på kjøle-/fryseskapet.
	Støpselet er ikke satt ordentlig inn i stikkontakten, eller produktstøpselet er ikke satt ordentlig inn i produktstikkontakten. ■ Sett støpselet inn i stikkontakten og produktstøpselet inn i produktstikkontakten.
	Sikringen i husinstallasjonen har koblet seg ut. Kjøle-/fryseskapet, spenningen i huset eller et annet apparat kan være defekt. ■ Kontakt elektrofolk eller Miele's serviceavdeling.
<b>Kompressoren går kontinuerlig.</b>	Det er ingen feil. For å spare energi, kobler kompressoren om til lavere hastighet ved lavere kuldebehov. Da øker kompressorens innkoblingstid.
<b>Kompressoren kobles inn stadig oftere og lenger, temperaturen i kjøle-/fryseskapet er for lav.</b>	Ventilasjonsåpningene er blokkerte eller støvete. ■ Ikke dekk til ventilasjonsåpningene. ■ Fjern støv fra ventilasjonsåpningene regelmessig.
	Døren har blitt åpnet ofte. Eller en stor mengde ferske matvarer er lagt inn. ■ Åpne døren så kort tid som mulig og kun ved behov. Nødvendig temperatur stilles automatisk inn igjen etter en stund.
	Døren er ikke skikkelig lukket. ■ Lukk døren.











## Feilretting

Problem	Årsak og retting
	<p>Nødvendig temperatur stilles automatisk inn igjen etter en stund.</p> <p>Omgivelsestemperaturen er for høy. Jo høyere omgivelsestemperaturen er, desto lenger går kompressoren.</p> <ul style="list-style-type: none"> <li>■ Følg rådene i kapittel «Installasjon», avsnitt «Oppstillingssted».</li> </ul> <p>Kjøle-/fryseskapet er ikke bygget skikkelig inn i nisjen.</p> <ul style="list-style-type: none"> <li>■ Installer kjøle-/fryseskapet i henhold til instruksjonene i monteringsanvisningen.</li> </ul> <p>Det er stilt inn for lav temperatur i kjøle-/fryseskapet.</p> <ul style="list-style-type: none"> <li>■ Korrigjer temperaturinnstillingen.</li> </ul> <p>Funksjonen SuperCool ❄ er fortsatt innkoblet.</p> <ul style="list-style-type: none"> <li>■ For å spare energi, kan du selv slå av funksjonen SuperCool ❄ før den slår seg av selv.</li> </ul>
<p><b>Temperaturen i kjøle-/fryseskapet er for høy. Frysevarer (avhengig av modell) kan tine.</b></p>	<p>Det er ingen feil. Den innstilte temperaturen er for høy.</p> <ul style="list-style-type: none"> <li>■ Korrigjer temperaturinnstillingen.</li> <li>■ Kontroller temperaturen igjen etter 24 timer.</li> </ul> <p>Omgivelsestemperaturen er lavere enn hva skapet er beregnet for. Kompressoren kobles inn sjeldnere hvis omgivelsestemperaturen er for lav. Temperaturen i kjøle-/fryseskapet stiger.</p> <ul style="list-style-type: none"> <li>■ Følg rådene i kapittel «Installere», avsnitt «Oppstillingssted».</li> <li>■ Øk omgivelsestemperaturen.</li> </ul>
<p><b>Det har dannet seg is eller kondensvann i kjøle-/fryseskapet. Eventuelt lukkes ikke døren ordentlig.</b></p>	<p>Dørpakningen har sklidd ut av sporet.</p> <ul style="list-style-type: none"> <li>■ Undersøk om dørpakningen sitter skikkelig i sporet.</li> </ul> <p>Dørpakningen er skadet.</p> <ul style="list-style-type: none"> <li>■ Kontroller om dørpakningen er skadet.</li> </ul>
<p><b>Dørpakningen er skadet eller skal skiftes.</b></p>	<p>Dørpakningen kan skiftes uten verktøy.</p> <ul style="list-style-type: none"> <li>■ Skift dørpakningen. Den får du kjøpt hos en Miele-forhandler eller hos Miele's delelager.</li> </ul>















## Generelle problemer med skapet

Problem	Årsak og retting
Det høres ikke noe varselsignal, selv om skapdøren har stått lenge åpen.	<p>Det er ingen feil. Varselsignalet i innstillingsmodus ble slått av. Hvis du vil slå på varselsignalet igjen:</p> <ul style="list-style-type: none"> <li>■ Berør symbolet .</li> <li>■ Sveip mot venstre eller høyre til symbolet  vises i midten.</li> <li>■ Berør symbolet .</li> <li>■ Velg ønsket lydstyrke ved å sveipe til høyre på segmentlinjen.</li> <li>■ Bekreft ønsket innstilling ved å trykke på segmentlinjen.</li> </ul> <p>Når varsel- og signaltoner er slått på, vises symbolet  orange.</p>
Hyllen lar seg ikke trekke helt ut.	<p>Teleskopskinnene er blokkert.</p> <ul style="list-style-type: none"> <li>■ Trekk uttrekkshyllen kraftig helt ut en gang.</li> </ul> <p>Blokkeringen har løst seg og hyllen kan trekkes helt ut igjen.</p>

## Meldinger i displayet

Melding	Årsak og retting
I startdisplayet lyser symbolet  , kjøle-/fryseskapet kjøler ikke, men betjeningen av kjøle-/fryseskapet og det innvendige lyset virker.	<p>Messeinnstilling er koblet inn.</p> <ul style="list-style-type: none"> <li>■ Berør symbolet .</li> <li>■ Berør symbolet .</li> <li>■ Sveip mot venstre eller høyre til symbolet  vises i midten.</li> <li>■ Berør symbolet .</li> </ul> <p>Etter at messeinnstillingen  er slått av, slår kjøle-/fryseskapet seg av og må slås på igjen.</p>
I displayet lyser  og kjøle-/fryseskapet kan ikke betjenes.	<p>Rengjøringsfunksjonen er fortsatt slått på.</p> <ul style="list-style-type: none"> <li>■ Slå av rengjøringsfunksjonen igjen ved å trykke på  i startdisplayet.</li> <li>■ Trykk igjen på .</li> </ul> <p>Når rengjøringsfunksjonen er slått av, lyser symbolet  hvitt.</p> <p>Kjøle-/fryseskapet begynner å kjøle igjen.</p>

## Feilretting

Melding	Årsak og retting
<b>Ingenting vises i displayet. Det er sort.</b>	<p>Sabbat-modus  er koblet inn. Den innvendige belysningen forblir slått av og kjøle-/fryseskapet kjøler.</p> <ul style="list-style-type: none"> <li>■ Trykk på det sorte displayet.</li> </ul> <p>I displayet vises symbolet .</p> <ul style="list-style-type: none"> <li>■ Berør symbolet .</li> </ul> <p>Symbolet  lyser oransje.</p> <ul style="list-style-type: none"> <li>■ Trykk igjen på symbolet .</li> </ul> <p>Når Sabbat-modus er slått av, lyser symbolet  hvitt.</p>
<b>I displayet lyser symbolet  og kjøle-/fryseskapet kan ikke betjenes.</b>	<p>Låsefunksjonen er slått på.</p> <ul style="list-style-type: none"> <li>■ Lås opp kjøle-/fryseskapet i kort tid, eller slå av låsefunksjonen helt.</li> </ul>
<b>I displayet lyser   gult, i tillegg høres et varsel-signal og den innvendige belysningen lyser pulserende.</b>	<p><b>Døralarmen</b> er aktivert.</p> <ul style="list-style-type: none"> <li>■ Trykk på .</li> </ul> <p>Varselsignalet stopper,  slukker og den innvendige belysningen lyser igjen konstant.</p>
<b>Symbolet  lyser rødt på displayet, og en feilkode F med sifre vises. I tillegg høres et varsel-signal.</b>	<p>Det foreligger en feil.</p> <ul style="list-style-type: none"> <li>■ Slå av varsel-signalet ved å berøre symbolet  i displayet.</li> <li>■ Kontakt Miele's serviceavdeling.</li> </ul> <p>For å melde fra om feilen trenger du, i tillegg til feilkoden, også modellbetegnelse og serienummer på kjøle-/fryseskapet. Denne informasjonen kan du lese av direkte:</p> <ul style="list-style-type: none"> <li>■ For å gjøre dette trykker du på symbolet  i displayet.</li> </ul> <p>I displayet vises nødvendige produktdata.</p> <p>Ved å bekrefte med symbolet  går du ut av informasjonsvisningen, og feilkoden vises på nytt.</p> <p>Du kan også slå av kjøle-/fryseskapet direkte i feilmeldingen.</p>

## Innvendig lys

Problem	Årsak og retting
---------	------------------



Fare for elektrisk støt ved strømførende deler som ligger åpent.







Dersom du tar av lysdekslet kan du komme i kontakt med strømførende deler. Ikke fjern lysdekslet. LED-belysningen skal utelukkende skiftes ut og repareres av serviceteknikere fra Miele.



Fare for skade ved LED-belysning.

Denne belysningen hører til risikogruppe RG 2. Dersom dekslet er ødelagt, kan du skade øynene.

Ved defekt lampedeksel må du ikke se direkte i belysningen med optiske instrumenter (et forstørrelsesglass eller lignende).

Problem	Årsak og retting
<b>Den innvendige belysningen fungerer ikke.</b>	Kjøle-/fryseskapet er ikke slått på. ■ Slå på kjøle-/fryseskapet.
	Sabbat-modus  er slått på: Displayet er sort og kjøle-/fryseskapet kjøler. ■ Trykk på det sorte displayet. I displayet vises symbolet  . ■ Berør symbolet  . Symbolet  lyser oransje. ■ Trykk på symbolet  i innstillingsmodus  . Når Sabbat-modus er slått av, lyser symbolet  hvitt.
	Pga. fare for overoppheting, kobles den innvendige belysningen automatisk ut hvis døren har stått åpen i ca. 15 minutter. Hvis ikke dette er årsaken, foreligger det en feil. ■ Kontakt Miele's serviceavdeling.
<b>Den innvendige belysningen pulserer.</b>	Det er ingen feil. Døralarmen er aktivert.

## Feilretting

### Årsaker til støy

Kjøle-/fryseskapet forårsaker ulike lyder under driften.  
Ved redusert kjøleeffekt arbeider kjøle-/fryseskapet energibesparende, men lenger. Lydstyrken er lavere.  
Ved økt kjøleeffekt avkjøles matvarene raskere.  
Lydstyrken er høyere.

Normale lyder	Hva er årsaken til lydene?
Hvesing, visling	Kjølemiddel sprøytes inn i kjølekretsløpet.
Bobling, surkling, skvulping	Kjølemiddel flyter gjennom røret.
Brumming	Kjøle-/fryseskapet kjøler.
Klikk	Termostaten slår kompressoren av eller på.
Surring, susing	Viften går. Den automatiske døråpneren (avhengig av modell) åpner eller lukker skapdøren.
Knaking	Materialet i kjøle-/fryseskapet utvider seg.
Vibrering	Ventilene eller lukene er aktive.
Summing (kjøle-/fryseskap med vanntank)	Vann transporteres ut av vanntanken.
Slurping (kjøle-/fryseskap med dørdeemper)	Døren med dørdeemper ble åpnet eller lukket.
Vær oppmerksom på at det er umulig å unngå kompressor- og strømningslyder i kjølekretsløpet.	

Støy/lyder	Årsak og utbedring
<b>Vibrasjon, klapping, klirring</b>	Kjøle-/fryseskapet står ikke plant. Juster kjøle-/fryseskapet ved hjelp av et vater. Bruk skruføttene (avhengig av modell) under kjøle-/fryseskapet til dette. I en innbyggingsnisje fra 140 cm må du skyve inn de vedlagte stabiliseringsskinnene på undersiden av skapets bunn.
	Skuffer, kurver eller hyller vibrerer eller sitter fast. Kontroller de uttakbare delene og sett dem inn på nytt.
	Flasker eller beholdere berører hverandre. Flytt flaskene eller beholderne litt fra hverandre.
	Holderen til transportkabelen (avhengig av modell) henger fremdeles på baksiden av produktet. Fjern holderen til transportkabelen.

# Kundeservice

På [www.miele.no/service](http://www.miele.no/service) finner du informasjon om hvordan du kan rette feil og om Miele reservedeler.

## Kontakt ved feil

Hvis det oppstår feil som du ikke kan rette på selv, kontakt en Miele-forhandler eller Miele's serviceavdeling.

Miele's serviceavdeling kan du kontakte online på [www.miele.no/husholdning/service](http://www.miele.no/husholdning/service).

Kontaktinformasjonen til Miele's serviceavdeling finner du på slutten av dette dokumentet.

Serviceavdelingen trenger modellbetegnelse og serienummer (Fabr./SN/Nr.). Begge opplysningene finner du på typeskiltet inne i kjøle-/fryseskapet eller, avhengig av modell, i innstillingsmodus under informasjon **i**.

## EPREL-database

Fra og med 1. mars 2021 finner du informasjon om energimerking av produkter og krav til økodesign i den europeiske produkt databasen (EPREL). Under følgende link <https://eprel.ec.europa.eu/> finner du produkt databasen. Her blir du bedt om å legge inn modellbetegnelse.

Modellbetegnelsen finner du på typeskiltet inne i kjøle-/fryseskapet eller, avhengig av modell, i innstillingsmodus under informasjon **i**.

<b>Miele</b>			
XXXXXX		Nr. XX/XXXXXXXXXX.	
WEINTEMPERIERSCHINK-UNTERTISCHMODELL MULTI-TEMPERATURE WINE STORAGE CABINET-UNDERCOUNTER TOP ARMOIRE DE MISE EN TEMP. DES VINS/BOC. ENCASTRABLE SOUS PLAN ARMARIO P. ACCONCIAMENTO VINO/SKAPEN POTRUBAJU ENCIPIERA ВИННИЙ ТЕМПЕРАТУРНИЙ ШКАФ			
Klasse/Class Classe/Clase SN-ST	Ap-Typ/AP-Type AP-Tipo/AP-Tipo	Bruttokapazität/Gross Capacity Volume Brut/Capacità Bruta XXXX l	Gefriervermögen/Freezing Capacity Pouvoir de Congel/Capac. Congeladora
Nutzinhalt Net Capacity Volume Utile Capac. Util	Ges. / K Tot. / R Tot. / R Tot. / F	/ G / F / C / WINE / CHILL / WINE / CHILL / WINE / CHILL	<b>R600a: XXg</b>

## Garanti

Garantitiden er 2 år.

Nærmere opplysninger finner du i de vedlagte garantibetingelsene.

## Oppstillingssted

 Fare for skade dersom kjøle-/fryseskapet velter. Kjøle-/fryseskapet er veldig tungt og kan velte fremover når skapdøren er åpen. Hold skapdøren(e) lukket til kjøle-/fryseskapet er bygget inn. Kjøle-/fryseskapet må være sikret i nisjen i henhold til bruks- og monteringsanvisningen.

 Fare for brann og annen skade grunnet produkter som avgir varme. Produkter som avgir varme, kan antenne og kjøle-/fryseskapet kan begynne å brenne. Nettkabelen må ikke komme i kontakt med varmekilder. Kjøle-/fryseskapet må ikke installeres under en platetopp.

 Fare for brann og annen skade ved åpne flammer. Åpne flammer kan sette fyr på kjøle-/fryseskapet. Hold åpne flammer, som f.eks. stearinlys, unna kjøle-/fryseskapet.

 Fare for skade pga. produkter som avgir damp. Produkter som avgir damp bak kjøle-/fryseskapet, kan skade det. Ikke installer produkter som avgir luft eller damp bak kjøle-/fryseskapet. Sørg for en separat luftkanal, eller installer en skillevegg mellom produktene.

Et tørt rom med god ventilasjon er egnet.

 Fare for skade pga. høy luftfuktighet. Ved høy luftfuktighet kan kondens avsettes på de utvendige flatene på kjøle-/fryseskapet. Dette kondensvannet kan føre til korrosjon på ytterveggene til skapet. Plasser kjøle-/fryseskapet i et tørt og/eller klimatisert rom med tilstrekkelig lufting. Forsikre deg om at skapdøren(e) kan lukkes skikkelig etter innbygging av kjøle-/fryseskapet, og at skapet er bygget inn som beskrevet. De angitte ventilasjonsarealene må overholdes.

Ved valg av oppstillingssted må du være oppmerksom på at energiforbruket til kjøle-/fryseskapet stiger dersom det står i nærheten av en varmeovn, en komfyr eller annen varmekilde. Unngå direkte sollys.

Jo høyere omgivelsestemperaturen er, desto lenger går kompressoren og desto høyere blir energiforbruket.

Vær oppmerksom på følgende ved innbygging av kjøle-/fryseskapet:

- Stikkkontakten må ikke befinne seg bak skapet. Den må være lett tilgjengelig i nødstilfelle.
- Støpselet og nettkabelen må ikke berøre baksiden av kjøle-/fryseskapet, da disse kan skades av vibrasjoner fra kjøle-/fryseskapet.
- Heller ikke andre produkter bør kobles til en stikkontakt bak kjøle-/fryseskapet.
- Pass på at nettkabelen ikke blir klemt fast eller skadet ved oppstilling av kjøle-/fryseskapet.

# Installasjon

- Ikke plasser eller bruk grenuttak eller andre elektroniske apparater (f.eks. halogentransformatorer) på baksiden av produktet.
- Underlaget på oppstillingsstedet må være vannrett og jevnt, og ha samme høyde som gulvet rundt.

## Klimaklasse

Kjøle-/fryseskapet er konstruert for en bestemt klimaklasse (omgivelsestemperaturområde) og grensene for denne må overholdes.

Lavere omgivelsestemperatur fører til lengre stillstandtid for kompressoren. Dette kan føre til høyere temperaturer i kjøle-/fryseskapet, noe som kan ha følgeskader.

Klimaklassen står på typeskiltet inne i kjøle-/fryseskapet.

Klimaklasse	Omgivelsestemperatur
SN	10 til 32 °C
N	16 til 32 °C
ST	16 til 38 °C
T	16 til 43 °C
SN-ST	10 til 38 °C
SN-T	10 til 43 °C

## Ventilasjon

Ventilasjonen skjer gjennom ventilasjonsgitteret i sokkelen på kjøle-/fryseskapet.

 Fare for brann og skader på grunn av utilstrekkelig ventilasjon.

Hvis kjøle-/fryseskapet ikke er tilstrekkelig ventilert, vil kompressoren starte oftere og gå over lengre tid. Dette fører til økt energiforbruk og høyere driftstemperatur på kompressoren. Dette kan føre til skade på kjøle-/fryseskapet.

Pass på at kjøle-/fryseskapet har tilstrekkelig ventilasjon:

Overhold alltid de foreskrevne ventilasjonsarealene.

Ventilasjonsarealene må ikke tildekkes eller blokkeres.

Rengjør ventilasjonsområdene regelmessig for å fjerne støv og smuss.

## Side-by-side-oppstilling

 Fare for skade ved kondens på ytterveggene på skapet.

Ved høy luftfuktighet kan kondens avsettes på ytterveggene på skapet og føre til korrosjon.

Prinsipielt skal ikke kjøle- og fryseskap plasseres vertikalt eller horisontalt på andre modeller.

Dette kjøle- og fryseskapet kan ikke settes opp «side-by-side», da det ikke er utstyrt med integrert oppvarming i sideveggene.

Dette kjøle-/fryseskapet kan allikevel settes opp «Side-by-Side» med enkelte modeller, som har integrert oppvarming i sideveggene, i hver sin separate innbyggingsnisje.

Forhør deg med forhandleren, om hvilke kombinasjoner som er mulige med ditt kjøle- og fryseskap.

## Møbeldørens vekt



Fare for skade ved for tung møbeldør.

En montert møbeldør som overskrider tillatt vekt, kan skade uttrekksvognen. Disse skadene kan bl.a. føre til at skapet ikke fungerer slik det skal.

Før du monterer møbeldøren, må du forsikre deg om at tillatt vekt på møbeldøren ikke overskrides.

Maksimal tillatt vekt på møbeldøren er 10 kg.

# Installasjon

## Innbyggingsmål

### Innbyggingsnisje/sett fra siden

Alle mål er oppgitt i mm.

De angitte ventilasjonsåpningene må holdes frie for å sikre at kjøle-/fryseskapet fungerer korrekt.

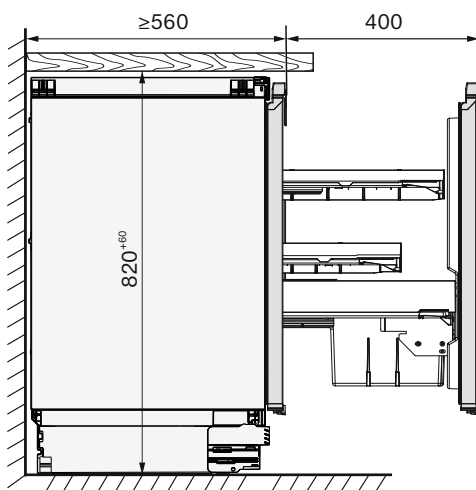
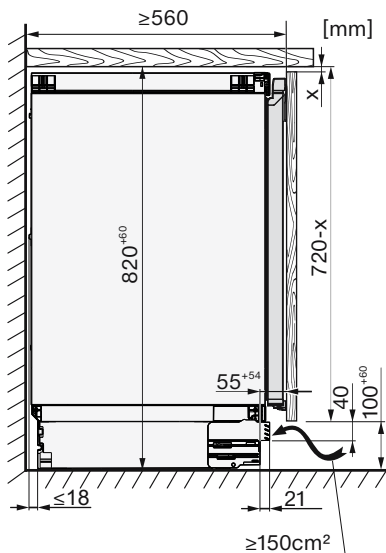
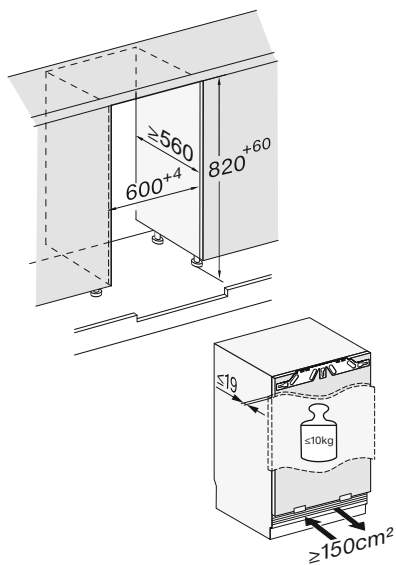

## Tilkoblinger

Alle mål er oppgitt i mm.

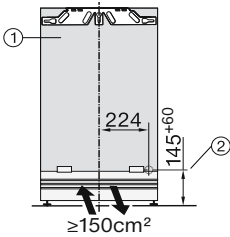
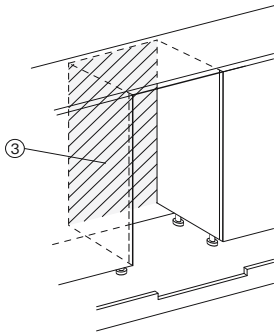

- ① Sett forfra
- ② Nettkabel, lengde = 2 200 mm  
En lengre nettkabel kan kjøpes hos Miele's serviceavdeling.
- ③ Ingen tilkobling i dette området

# Installasjon

## Innbygging av skapet

For innbygging av kjøle-/fryseskapet trenger du følgende verktøy:

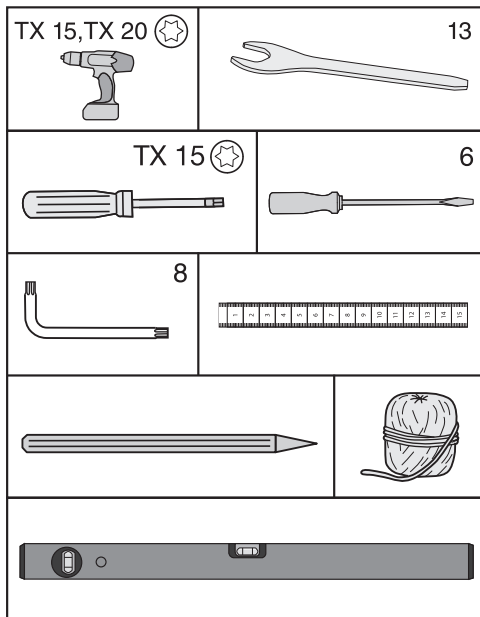

**Tips:** Oppbevar metallstangen som følger med, på et trygt sted. Den er nødvendig for innstilling av de bakre produktføttene.

### Klargjøring av kjøle-/fryseskapet

- Plasser kjøle-/fryseskapet direkte foran nisjen.
- Ta tak på sidene av sokkelforblendingen og trekk den av fremover.

For å feste kjøle-/fryseskapet kan du velge mellom to muligheter:

#### 1. Øvre feste

Denne måten å feste på egner seg for feste under en benkeplate, f.eks. av kunststoff (laminat). Det forutsettes en benkeplate hvor man kan skru fast vinkelbeslag.

Når skruføttene er skrudd helt ut, står kjøle-/fryseskapet lett i spenn mellom gulvet og benkeplaten.

#### 2. Feste på siden

Denne måten å feste på egner seg for å feste skapet under harde benkeplater, f.eks. av granitt. Forutsetningen er at det finnes sidevegger til høyre og venstre for kjøle-/fryseskapet, som vinkelbeslagene kan skrus fast i.

Når skruføttene er skrudd helt ut, er kjøle-/fryseskapet lavere enn benkeplaten.

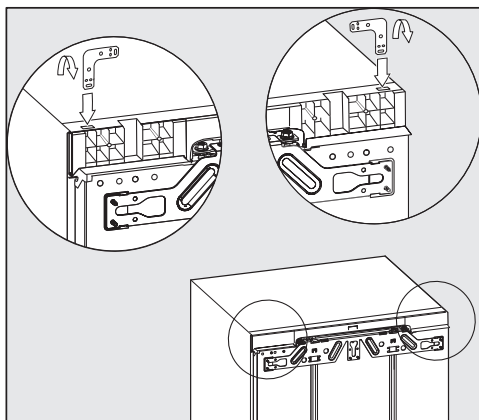

#### 1. Øvre feste

- Sett vinkelen i åpningen på toppen av skapet.
- Bøy vinkelen rundt det perforerte området.

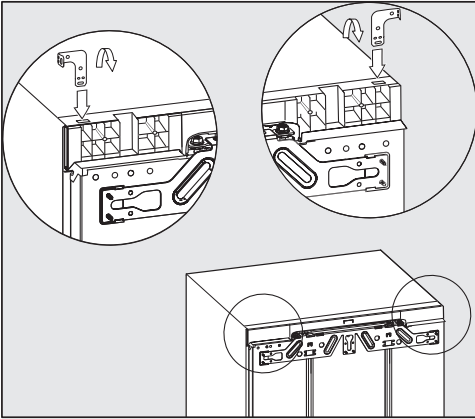

## 2. Feste på siden

Vinkelen må bøyes i begge ender.

- Sett vinkelen i åpningen på toppen av skapet.
- Bøy vinkelen rundt det perforerte området.
- Ta vinkelen ut av åpningen og sett inn den rette enden av vinkelen.
- Bøy også denne enden av vinkelen rundt det perforerte området.

## Skyve kjøle-/fryseskapet på plass

**!** Fare for skade på nettkabelen. Når kjøle-/fryseskapet skyves inn, kan nettkabelen komme i klem og bli skadet. Skyv kjøle-/fryseskapet forsiktig inn i nisjen.

**!** Fare for skade på gulvet. Flytting av kjøle-/fryseskapet kan føre til skade på gulvet. Beveg kjøle-/fryseskapet forsiktig på ømfintlige gulv.

**!** Fare for skade på skruføttene. Skruføttene kan brette. Skyv kjøle-/fryseskapet kun inn i innbyggingsnisjen når skruføttene er skrudd nesten helt inn.

**Tips:** Løsne begge de bakre skruføttene med en halv omdreining hver før skapet skyves på plass. Etter at det er skjøvet på plass blir det dermed enklere å justere skruføttene forfra (se avsnitt «Justering av kjøle-/fryseskapet»).

- Legg nettkabelen slik at det er enkelt å koble til kjøle-/fryseskapet etter innbyggingen.

**Tips:** For å gjøre innskyvning av skapet enklere, fest litt hysing rundt støpelet og «forleng» nettkabelen på den måten. Trekk nettkabelen gjennom kjøkkenmøbelet med den andre enden av hysingen.

Dersom skapet blir skjøvet for langt inn i innbyggingsnisjen, kan ikke døren på kjøle-/fryseskapet lukkes ordentlig etter montering av møbel-døren. Dette kan føre til isdannelse, kondensvann og andre funksjonsfeil, som kan medføre økt energiforbruk. Skyv kjøle-/fryseskapet så langt inn i innbyggingsnisjen, at en omkringliggende avstand på **42 mm** fra skap-skroget til forsiden av sideveggen på kjøkkenmøbelet overholdes.

- Skyv kjøle-/fryseskapet inn i nisjen, til forkanten på dørhengslene er i flukt med forkanten til sideveggene i kjøkkenskapet oppe og nede.

Da overholdes en omkringliggende avstand på **42 mm** til forkantene av sideveggene til kjøkkenskapet.

# Installasjon

**For møbler med dørhengslingsdelene (som nuppestruktur, pakningslepper, etc.)** må du ta hensyn til det samlede målet til dørhengslingsdelene, slik at det også her overholdes en omkringliggende avstand på **42 mm**.

- Trekk kjøle-/fryseskapet frem tilsvarende det samlede målet.
- Kontroller enda en gang om den omkringliggende avstanden på **42 mm** til forkanten på dørhengslingsdelene overholdes.

**Tips:** Hvis mulig, fjern dørhengslingsdelene og skyv kjøle-/fryseskapet så langt inn, at alle vinkelbeslagene oppe og nede støter mot forkanten til sideveggene i kjøkkenskapet.

## Justering av kjøle-/fryseskapet

Ved øvre feste av kjøle-/fryseskapet i innbyggingsnisjen må skapet stå lett i spenn mellom gulv og benkeplate.

- Drei de fremre og bakre skruføttene ut vekselvis, avhengig av nisjehøyde, og still kjøle-/fryseskapet helt vannrett.

## Gå frem på følgende måte:

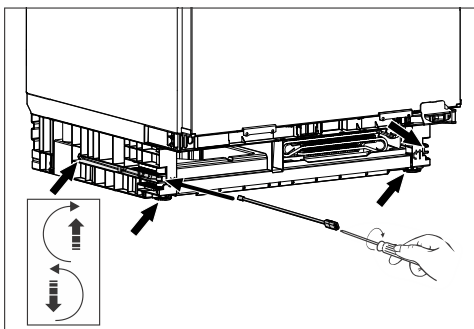

- Still begge de bakre skruføttene med skruene til høyre og venstre foran i sokkelen i skapet med den vedlagte stangen og en skrutrekker.

- Løsne de to fremre skruføttene vekselvis med de bakre. Det maksimale justeringsområdet er 6 cm.

**Tips:** Så snart skruføttene er skrudd litt ut, kan disse også stilles med en skrutrekker nede på skrufoten.

Skumgummibiten ① som er festet på ventilasjonsgitteret sikrer separat luftføring, og funksjonsfeil unngås.

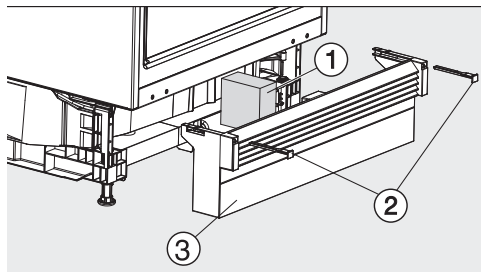

- Sett på plass sokkelforblendingen med ventilasjonsgitteret ③, men ikke fest den ennå.

## Hvis ingen gjennomgående møbelsokkel monteres:

- Trekk sokkelforblendingen ③ så langt fremover at ventilasjonsspaltene og den tilgrensende møbelsokkelen danner en linje.

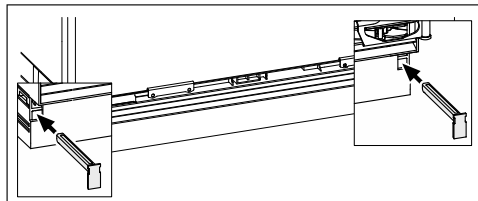

- Hold fast sokkelforblendingen og fest den på høyre og venstre side med de vedlagte holderne ②.

Når sokkelforblendingen er montert, kan de bakre føttene bare stilles inn når sokkelforblendingen er skjøvet helt inn. Ellers er ikke lengden på stangen tilstrekkelig.

## Hvis en gjennomgående møbelsokkel monteres:

- Skyv sokkelforblendingen med ventilasjonsgitteret ③ helt inn til kjøle-/fryseskapet og fest på høyre og venstre side med holderne ②.

Dersom det skal monteres en gjennomgående møbelsokkel, må denne skjæres ut for ventilasjon av kjøle-/fryseskapet.

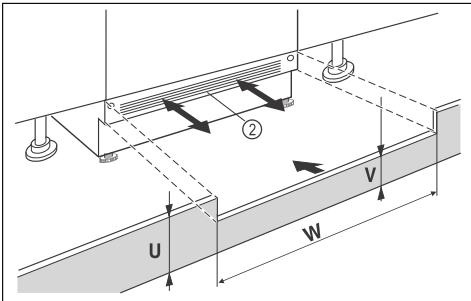

- Tilpass høyden til møbelsokkelen (U).
- Langs nisjebredden (W) må du tilpasse trinnhøyden (V) under produktets sokkelforblending ②.

## Festing av kjøle-/fryseskapet i nisjen

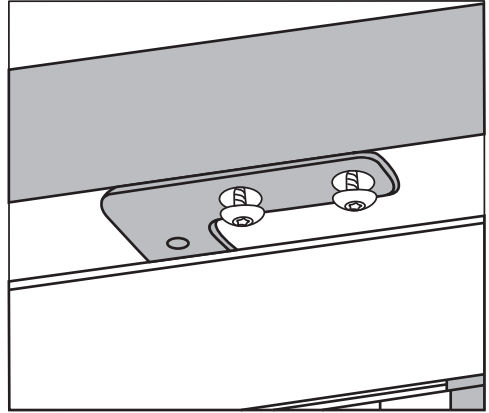

### 1. Øvre feste

- Skru kjøle-/fryseskapet fast på undersiden av benkeplaten med to skruer.

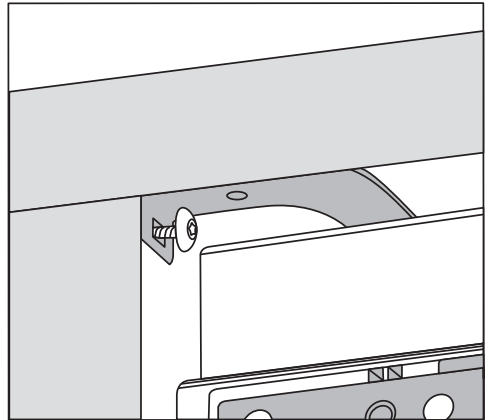

### 2. Feste på siden

- Skru kjøle-/fryseskapet inn i nisjen til høyre og venstre med én skrue hver.

# Installasjon

## Montering av møbeldøren

Møbeldørens overkant må være på høyde med dørene til kjøkkenskapene ved siden av.

Møbeldøren må monteres plant og må ikke være i spenn.

I det følgende kapittelet beskrives montering av møbeldører med min. 16–19 mm tykke møbelfronter.

Pass på at sokkelforblendingen er montert igjen.

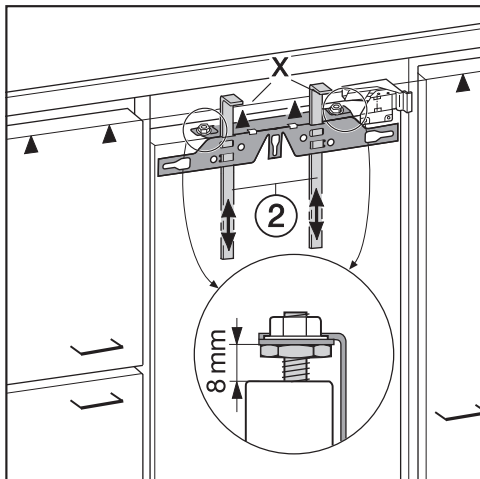

- Fra fabrikken er det innstilt en avstand på 8 mm mellom skapdøren og tverrstagen. Kontroller denne avstanden og still den inn om nødvendig.
- Skyv monteringsstagnene (2) til høyden på møbeldøren: Den nedre stoppkanten X til monteringsstagnene må være i samme høyde som overkanten på den møbeldøren som skal monteres (tegn ▲).

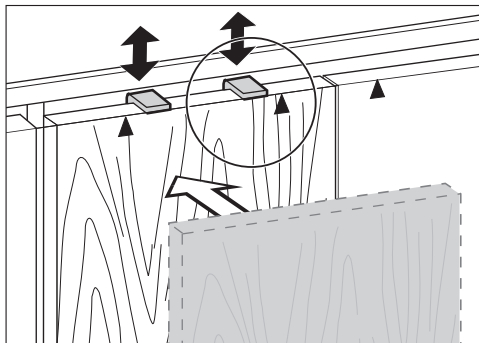

**Tips:** Bruk møbelfronten til å skyve monteringsstagnene (2) til høyden på dørene til skapene ved siden av.

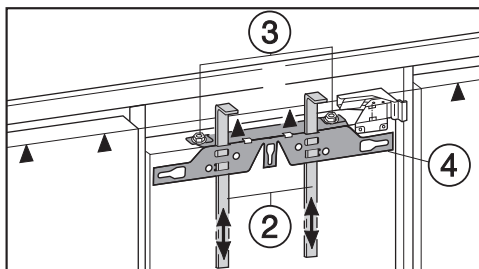

- Skru av mutrene (3) og ta av tverrstaget (4) sammen med monteringsstagnene (2).

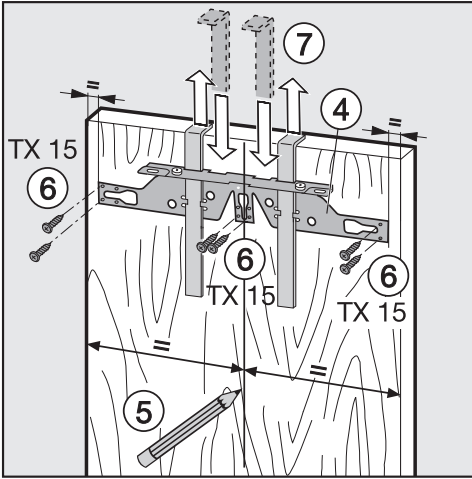

- Tegn en midtlinje tynt med en blyant på innsiden av møbeldøren (5).
- Heng tverrstaget (4) med monteringsstagen på **innsiden** av møbeldøren. Midtstill tverrstaget.
- Skru fast tverrstaget med minst 6 korte sponplateskruer (6). (Bruk kun 4 skruer langs kanten på kassett-dører). Forbore ev. hullene i møbeldøren.
- Trekk ut monteringsstagen oppover (7).  
Drei monteringsstagen og stikk dem (for oppbevaring) helt inn i den midtre slissen på tverrstaget.

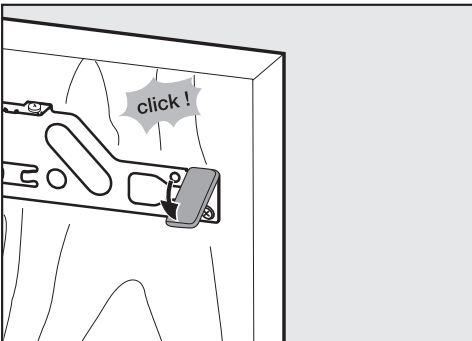

- Skyv dekselet på siden på tverrstaget midt i mot hengselsiden.
- Snu møbeldøren rundt, og fest håndtaket (hvis nødvendig).
- Åpne døren.

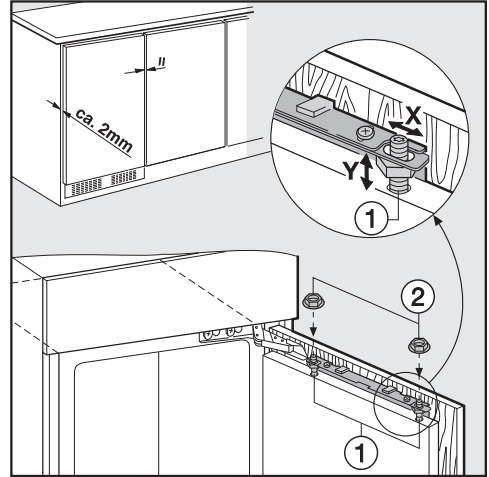

- Heng møbeldøren på justeringsboltene (1).
- Skru mutrene (2) løst på justeringsboltene.
- Lukk døren og kontroller avstanden til skapdørene på sidene.
- Tilpass møbeldøren til de omliggende møbeldørene:  
Sidejusteringen X oppnår du ved forskyvning av skapdøren og høydejusteringen Y oppnår du ved å dreie justeringsboltene (1) med en skrutrekker.

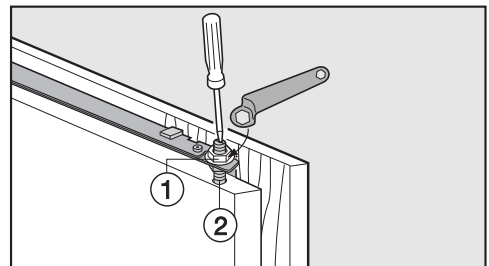

# Installasjon

- Skru fast mutrene ① på den øvre skapdøren hold justeringsbolten ② i mot med en skrutrekker.

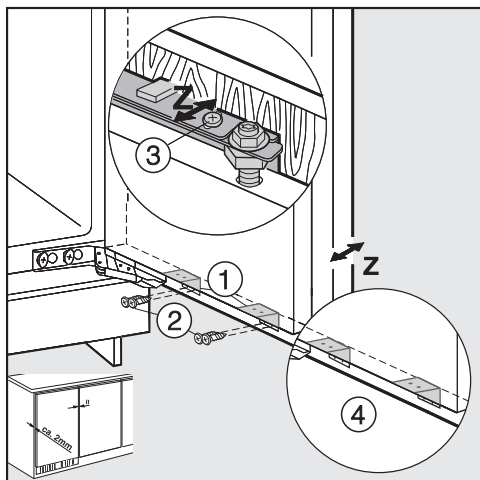

- Skru skapdøren godt sammen med møbeldøren ved hjelp av vinkelbeslaget ①:
  - Bor festehullene i møbeldøren på forhånd (marker ev. med en syl).
  - Skru inn de korte sponplateskruene ② (4 x 14 mm).
- Tilpass møbeldøren til dybden **Z**: Løsne skruene i de avlange hullene oppe på skapdøren ③ samt under skapdøren ④. Still inn en luftspalte på 2 mm mellom møbeldøren og forkanten på nisjen ved å skyve på møbeldøren. Rett deg etter møbeldørene ved siden av.
- Lukk døren, kontroller at den sitter godt og tilpass den etter møbeldørene ved siden av.
- Skru alle skruene godt til nok en gang.

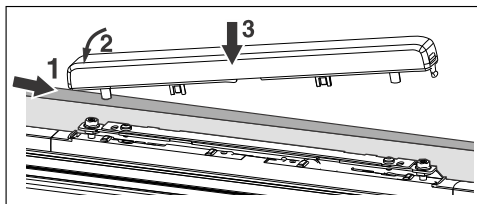

- Sett på dekselet og la det klikke på plass.

## Slik kan du være sikker på at skapet er bygget inn riktig:

- Døren kan lukkes ordentlig.
  - Døren ligger ikke inntil møbelskroget.
  - Tetningen øverst i hjørnet på håndtakssiden ligger skikkelig inntil.
- For å kontrollere, kan du legge en tent lommelykt i skapet og lukke døren. Slukk lyset i rommet slik at det blir mørkt, og se etter om det kommer lys ut på sidene. Hvis det er tilfelle, må du kontrollere de enkelte monterings-skrittene.

## Innstilling av dørpakningen

**Tips:** Avhengig av vekten på møbeldøren kan det være nødvendig å stille på skapdøren.

### ⚠ Fare for skade!

Kjøleskapet kan bli skadet og funksjonen kan bli påvirket.

Tilpass kun skapdøren dersom dørpakningen ikke ligger helt inntil skap-skroget.

Reguleringsmulighetene må **ikke** brukes til å justere møbeldøren.

Følgende innstillinger er mulige:

Utgangsposisjon	0-posisjon
Helling	med 1°
Regulering oppover	med 4 mm
Regulering nedover	med 2 mm
Regulering til venstre og høyre	med 2 mm hver

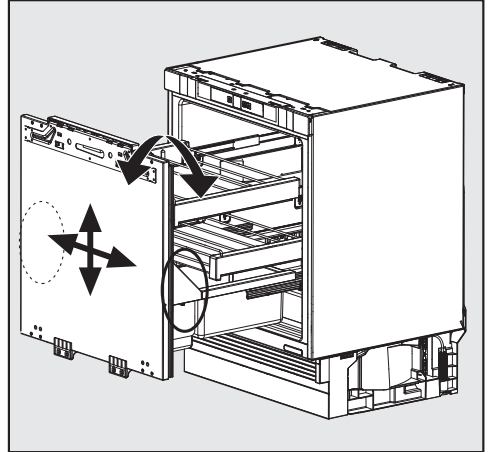

Reguleringsmulighetene befinner seg til høyre og venstre under dørhyllen inni skapet.

## Regulering av helling på dør

Utfør alltid regulering på begge sider (høyre og venstre).

- Løft skuffen på uttrekksdøren opp og av.

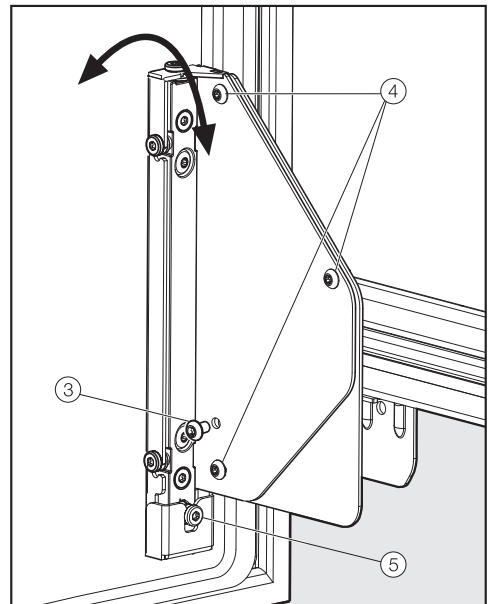

# Installasjon

- Skru skruen ③ helt ut. Den behøves ikke mer.
- Løsne skruene med 1 til 2 omdreining-er.
- Drei på reguleringskruen ⑤:
  - med klokken = døren oppe heller bort fra skapskroget
  - mot klokken = døren oppe heller mot skapskroget og døren nede heller bort fra skapskroget
- Skru til slutt alle skruene ④ godt til igjen.

## Justering av døren

Utfør alltid justeringen på begge sider (høyre og venstre).

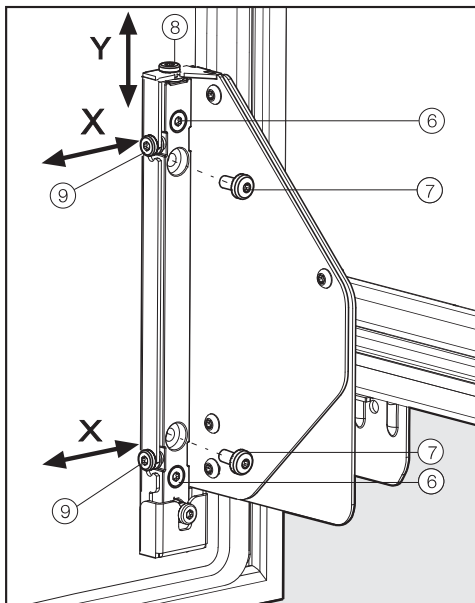

## Justering i høyden (y)

- Skru skruene ⑦ helt ut. De trengs ikke mer.
- Løsne skruene ⑥ med 1 til 2 omdreining-er.

- Drei på innstillingskruen ⑧:
  - med klokken = døren beveger seg maks. 4 mm opp- over
  - mot klokken = døren beveger seg maks 2 mm ned- over
- Skru til slutt alle skruene ⑥ godt til igjen.

## Justering til siden (x)

- Skru skruene ⑦ helt ut, hvis tilstede. De trengs ikke mer.
- Løsne skruene ⑥ med 1 til 2 omdreining-er.
- Tilpass justeringskruene ⑨ i ønsket retning.
- Skru til slutt alle skruene ⑥ godt til igjen.

## Etter justering av skapdøren

- Sett inn tilbehøret igjen.
- Tilpass møbeldøren på nytt ved behov.

## Elektrotilkobling

Skapet skal kun kobles til strømmettet med den vedlagte nettkabelen i en jordet stikkontakt.

Plasser alltid kjøle-/fryseskapet slik at stikkontakten er lett tilgjengelig. Dersom stikkontakten ikke er lett tilgjengelig, pass på at det er en skilleanordning for hver pol på oppstillingsstedet.

**⚠ Brannfare ved overoppheting.**  
Drift av kjøle-/fryseskapet ved bruk av flerveisstikkontakter og skjøteledninger kan føre til overbelastning av kabelen.  
Av sikkerhetsgrunner må du ikke bruke flerveisstikkontakter eller skjøteledninger.

Det elektriske anlegget må være utført i henhold til nasjonale el-forskrifter.

Av sikkerhetshensyn anbefaler vi å bruke en jordfeilbryter (RCD) av typen  i husinstallasjonen for elektrisk tilkobling av kjøle-/fryseskapet.

En skadet nettkabel må kun erstattes med en nettkabel av samme type (fås kjøpt hos Miele's serviceavdeling). Av sikkerhetsgrunner skal den kun skiftes ut av kvalifiserte fagfolk eller Miele's serviceavdeling.

Tilkobling og sikring: Se bruksanvisningen og typeskiltet. Denne informasjonen sammenligner du med dataene for den elektriske tilkoblingen på stedet. Spør en autorisert elektroinstallatør hvis du er i tvil.

Midlertidig eller permanent drift på et selvforsynt energiforsyningssystem eller et energiforsyningssystem som ikke er synkronisert med strømforsyningen (som f.eks. øynettverk, backup-systemer), er mulig. Forutsetning for drift er at energiforsyningssystemet

overholder retningslinjene i NEK EN 50160 eller tilsvarende. Funksjon og drift av sikkerhetstiltakene i husinstallasjonen og i dette produktet fra Miele må også sikres ved drift av øynettverk, eller ved drift som ikke er synkronisert med strømforsyningen, eventuelt erstattes av likeverdige tiltak i installasjonen. Eksempelvis som beskrevet i den aktuelle publiseringen av VDE-AR-E 2510-2.

## Tilkobling av skapet

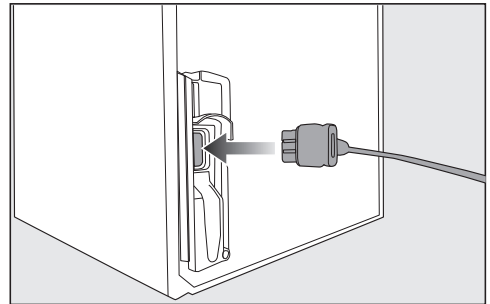

- Sett inn støpselet på baksiden av kjøle-/fryseskapet.  
Pass på at støpselet er skikkelig festet.
  - Sett støpselet til kjøle-/fryseskapet i stikkontakten.
- Skapet er nå koblet til strømmettet.

## Samsvarserklæring

---

Miele erklærer herved at dette kjøleskapet er i henhold til forskriften 2014/53/EU.

Fullstendig tekst til EU-samsvarserklæring finner du under en av de følgende internettadressene:

- Under Produkter, Nedlastinger, på [www.miele.no](http://www.miele.no)
- Service, forespørsel om informasjon, bruksanvisninger, på <https://miele.no/bruksanvisninger-125.aspx> ved å oppgi produktnavn eller serienummer

Frekvensbånd	2,4000 GHz – 2,4835 GHz
--------------	----------------------------

Maksimal utgangseffekt	< 100 mW
------------------------	----------

For betjening og styring av kommunikasjonsmodulen bruker Miele egen eller fremmed programvare, som ikke faller inn under såkalte Open Source-lisensvilkår. Programvaren/programvarekomponentene er opphavsrettslig beskyttet. Miele og tredjeparts opphavsretter skal respekteres.

Videre inneholder kommunikasjonsmodulen som er integrert i produktet, programvarekomponenter som distribueres under open source-lisensvilkår. Du kan hente frem de inkluderte Open Source-komponentene sammen med tilhørende merknader om opphavsrett, kopier av de til enhver tid gjeldende lisensvilkårene samt eventuell annen informasjon lokalt per IP via en nettleser ([http\[s\]://<IP-adresse>/Licenses](http[s]://<IP-adresse>/Licenses)). Ansvars- og garantibestemmelsene for Open Source-lisensvilkår som man finner der, vil kun gjelde overfor den respektive rettighetshaveren.







**Miele AS**

Nesbruveien 71, 1394 NESBRU

Postboks 194, 1378 NESBRU

Telefon 67 17 31 00

E-post: [contact@miele-support.no](mailto:contact@miele-support.no)

[www.miele.no](http://www.miele.no)

Produsent:

Miele & Cie. KG

Carl-Miele-Straße 29

33332 Gütersloh

Tyskland

KU 7030 ...

no-NO

M.-Nr. 12 794 060 / 04