















Brugsanvisning Køle-/fryseskab



Læs venligst denne brugs- og monteringsanvisning inden opstilling, installation og ibrugtagning. Herved beskyttes personer, og skader på produktet undgås.

Indhold

Råd om sikkerhed og advarsler	5
Miljøbeskyttelse	14
Installation	15
Opstillingssted.....	15
Side-by-side-kombinationer	16
Klimaklasse	16
Ventilation	16
Hængslingssiden ændres.....	17
Køkkensabsfront	17
Horizontalt og vertikalt spaltemål	17
Køkkensabsfrontens vægt	18
Dørenes åbningsvinkel reduceres	18
Indbygningsmål.....	20
Indbygning i et højskab/set fra siden	20
Tilslutninger og ventilation.....	21
Eltilslutning.....	22
Sådan spares der energi	24
Beskrivelse af køle-/fryseskabet	26
Betjeningspanel med display.....	28
Indstillings-mode 	28
Den ønskede funktion vælges i Indstillings-mode 	29
Køle-/fryseskabet indrettes	31
Hylde/flaskehylde flyttes	31
Delt hylde flyttes	31
Delt hylde flyttes	31
Hylde flyttes	31
Anvendelse af flaskehylde i skillepladen	32
Adapteren til bagepladen sættes i	32
Fleksibel indretning af frysezone(VarioRoom).....	32
Lugtfiler flyttes	32
Medfølgende tilbehør	33
Æggebakker klipses på.....	33
Flaskehylde flyttes	33
Flaskeholder flyttes eller tages ud.....	33
Ekstra tilbehør.....	33
Køle-/fryseskabet tændes og slukkes	35
Inden første brug	35
Køle-/fryseskabet tilsluttes	35
Køle-/fryseskabet tændes.....	35

Køle-/fryseskabet slukkes	35
Kølezone slukkes separat	35
Ved længere fravær	36
Korrekt temperatur	37
Temperaturdisplay	37
Temperaturerne i køle- og frysezone indstilles	38
Mulige indstillinger:	38
Superkøl og Superfrost	39
Yderligere indstillinger	41
Forklaringer til de forskellige indstillinger	41
Party-mode 	41
Holiday-mode 	41
Låsefunktion  /  tilkobles	42
Sabbat-mode 	43
Ændring af tidsrum indtil døralarmen lyder 	43
Miele@home	44
Lydstyrken for alarm- og signallyde  /  ændres	46
Displayets lysstyrke  ændres	46
Demo-mode  frakobles	47
Indstillinger stilles tilbage til standardindstilling 	47
Informationer 	47
Indikator for udskiftning af lugtfilter 	48
Rengørings-mode 	48
Temperatur- og døralarm	49
Opbevaring af madvarer i køleskabet	51
Forskellige køleområder	51
Korrekt opbevaring af madvarer	52
Opbevaring af madvarer i PerfectFresh Pro-zonen	53
PerfectFresh Pro-zone	53
Skuffe med høj fugtighedsgrad	53
Skuffe med lav fugtighedsgrad	54
Frysning og opbevaring	56
Hvad sker der, når friske madvarer indfryses?	56
Maks. frysekapacitet	56
Madvarer, der købes som dybfrostvarer	56
Madvarer, man selv indfryser	56
Drikkevarer lynafkøles	57
Brug af tilbehør	57
Isterninger	57

Indhold

Rengøring og vedligeholdelse	58
Afrimning	58
Rengøringsmidler	59
Køle-/fryseskabet forberedes til rengøring	60
Rengøring af det indvendige rum	60
Rengøring af tilbehør i hånden eller i opvaskemaskine	60
Tilbehør tages ud og skilles ad til rengøring.....	61
Glasplader og skuffer i frysezonen sættes i.....	62
Tætningslisten i døren rengøres	63
Ventilationsåbninger rengøres	63
Efter rengøring	63
Småfejl udbedres	65
Service / Garanti	72
Kontakt i tilfælde af fejl	72
EPREL- database.....	72
Miele Service	72
Informationer	76
Konformitetserklæring	76
Ophavsrettigheder og licenser	76

Dette køle-/fryseskab opfylder de foreskrevne sikkerhedsbestemmelser. U hensigtsmæssig brug kan dog medføre skader på personer og ting.

Læs venligst den medfølgende brugs- og monteringsanvisning grundigt, inden køle-/fryseskabet tages i brug. De indeholder vigtige anvisninger om indbygning, sikkerhed, brug og vedligeholdelse. Herved beskyttes personer, og skader på køle-/fryseskabet undgås. I overensstemmelse med norm IEC 60335-1 gør Miele udtrykkeligt opmærksom på, at alle tilgængelige informationer om installation af køle-/fryseskabet samt råd om sikkerhed og advarsler ubetinget skal læses og følges.

Miele kan ikke gøres ansvarlig for skader, der er opstået, fordi disse anvisninger ikke er blevet fulgt.

Gem venligst brugs- og monteringsanvisningen, og giv den videre til en eventuel senere ejer.

Retningslinjer vedrørende brugen

- ▶ Køle-/fryseskabet er beregnet til anvendelse i en almindelig husholdning og på husholdningslignende opstillingssteder som fx
 - butikker, kontorer og lignende arbejdspladser
 - landbrugsbedrifter
 - til kundebrug på hoteller, moteller, pensionater o.l.Køle-/fryseskabet er ikke beregnet til udendørs brug.

- ▶ Brug kun køle-/fryseskabet til køling og opbevaring af madvarer samt til opbevaring af dybfrostvarer, frysning af friske madvarer og fremstilling af is.

Al anden anvendelse er på egen risiko.

- ▶ Køle-/fryseskabet er ikke egnet til opbevaring og køling af medikamenter, blodplasma, laboratoriepræparater eller lignende stoffer eller produkter, der hører ind under medicindirektivet. Forkert anvendelse af køle-/fryseskabet kan medføre, at de opbevarede varer får skader eller bliver fordærvet. Desuden er køle-/fryseskabet ikke egnet til anvendelse på opstillingssteder, hvor der er fare for eksplosion. Miele hæfter ikke for skader, der er opstået på grund af forkert brug eller betjening.

Råd om sikkerhed og advarsler

► Personer (inkl. børn), der på grund af begrænsninger i fysisk eller psykisk formåen eller på grund af manglende erfaring eller uvidenhed ikke er i stand til at betjene køle-/fryseskabet sikkert, må ikke anvende det uden opsyn.

Disse personer må kun anvende køle-/fryseskabet uden opsyn, hvis de er informeret om dets funktioner, så de kan betjene det sikkert, og hvis de forstår de farer, der kan opstå ved forkert betjening.

Børn i huset

► Børn under 8 år skal holdes væk fra køle-/fryseskabet, medmindre der holdes konstant opsyn med dem.

► Børn på 8 år eller derover må kun bruge køle-/fryseskabet uden opsyn, hvis de er informeret om dets funktioner, så de kan betjene det sikkert, og hvis de forstår de farer, der kan opstå ved forkert betjening.

► Børn må ikke rengøre eller vedligeholde køle-/fryseskabet uden opsyn.

► Hold altid øje med børn, der opholder sig i nærheden af køle-/fryseskabet. Lad dem aldrig lege med køle-/fryseskabet.

► Risiko for kvælning! Børn kan under leg vikle sig ind i emballagemateriale (fx folier) eller trække det over hovedet og blive kvalt. Opbevar emballagedele uden for børns rækkevidde.

Teknisk sikkerhed

► Kølemiddelkredsløbet er kontrolleret for tæthed. Køle-/fryseskabet overholder de relevante sikkerhedsbestemmelser samt de gældende EU-retningslinjer.



Hvis kølekredsløbet er beskadiget: Kølemiddel og olie kan slippe ud og antændes.

► Advarsel: Brandfare/brændbare materialer. Dette symbol findes på kompressoren og gør opmærksom på brændbare materialer. Fjern ikke dette mærkat.

Det indeholdte kølemiddel (oplysninger på typeskiltet) er miljøvenligt, men brandfarligt.

Anvendelse af dette miljøvenlige kølemiddel fører til delvis forhøjelse af driftslydene. Ud over lyde fra kompressoren kan der forekomme strømningslyde fra hele kølekredsløbet. Dette kan desværre ikke undgås, men har ingen indflydelse på køle-/fryseskabets funktion.

Sørg for, at ingen dele i kølekredsløbet bliver beskadiget under transport og ved indbygning/opstilling af køle-/fryseskabet. Sprøjtning af kølemiddel kan forårsage øjenskader, og kølemiddel, der slipper ud, kan antænde.

Ved beskadigelser:

- Undgå alle former for åben ild.
- Afbryd strømmen til køle-/fryseskabet.
- Sørg for udluftning i nogle minutter af rummet, hvor køle-/fryseskabet står.
- Kontakt Miele Service (kontaktinformation findes på omslaget).

► Jo mere kølemiddel, der er i køle-/fryseskabet, desto større skal det rum være, hvori det opstilles. I tilfælde af lækage kan der i små rum dannes en brændbar gas-/luftblanding. Rummet skal være min 1 m³ pr. 8 g kølemiddel. Mængden af kølemiddel står på typeskiltet indvendigt i køle-/fryseskabet.

► De tilslutningsdata (sikring, frekvens, spænding), der er angivet på køle-/fryseskabets typeskilt, skal ubetinget stemme overens med de eksisterende forhold på opstillingsstedet, så der ikke opstår skader på køle-/fryseskabet. Kontroller dette før tilslutning.

I tvivlstilfælde bør man kontakte en elinstallatør.

Råd om sikkerhed og advarsler

► Køle-/fryseskabets elektriske sikkerhed kan kun garanteres, når der er etableret forskriftsmæssig jordforbindelse. Denne grundlæggende sikkerhedsforanstaltning skal være i orden. I tvivlstilfælde bør elinstallationen kontrolleres af en fagmand.

► Midlertidig eller permanent tilslutning til et selvforsynende eller ikke-netværkssynkront energiforsyningssystem (såsom stand-alone netværkssystemer, backup-systemer) er mulig. Forudsætning for tilslutning er, at energiforsyningssystemet opfylder kravene i EN 50160 eller tilsvarende.

Beskyttelsesforanstaltningerne i husinstallationen og i Miele-produktet skal også sikres med hensyn til deres funktion og driftsform ved tilslutning til stand-alone netværkssystemer eller ved ikke-netværkssynkron drift, eller de skal erstattes af tilsvarende foranstaltninger i installationen. Som eksempelvis beskrevet i den aktuelle version af VDE-AR-E 2510-2.

► Hvis den medfølgende tilslutningsledning er beskadiget, skal nettilslutningsledningen udskiftes med en original reservedel for at undgå fare for brugeren. Kun ved brug af originale reservedele kan Miele garantere, at sikkerhedskravene er opfyldt. Af sikkerhedsmæssige grunde må ledningen kun udskiftes af Miele Service eller en anden uddannet fagmand.

► Multistikdåser og forlængerledninger giver ikke den nødvendige sikkerhed (risiko for brand) og bør derfor ikke anvendes ved tilslutning af køle-/fryseskabet.

► Hvis de spændingsførende dele eller nettilslutningsledningen udsættes for fugt, kan der opstå kortslutning. Opstil derfor ikke køle-/fryseskabet i områder med fugt eller vandsprøjt (fx garager, vaskekældre etc.).

► Dette køle-/fryseskab må ikke anvendes på ikke-stationære opstillingssteder (fx skibe).

► Et beskadiget køle-/fryseskab kan betyde fare for sikkerheden. Kontroller derfor køle-/fryseskabet for synlige skader, inden det opstilles. Tag aldrig et beskadiget køle-/fryseskab i brug.

► Brug kun køle-/fryseskabet i indbygget tilstand af hensyn til sikkerheden.

► Køle-/fryseskabet skal være afbrudt fra elnettet under installation, vedligeholdelse og reparation. Det er kun afbrudt fra elnettet, når en af følgende betingelser er opfyldt:

- sikringerne i installationen er slået fra, eller
- skruesikringerne i installationen er skruet helt ud, eller
- stikket er trukket ud. Træk ikke i ledningen på tilslutningsledninger med netstik, men i stikket, når køle-/fryseskabet skal afbrydes fra elnettet.

► Installation, vedligeholdelse og reparation foretaget af ukyndige kan medføre betydelig risiko for brugeren.

Installation, vedligeholdelse og reparation bør kun udføres af uddannede fagfolk.

► Reparation af køle-/fryseskabet inden garantiens udløb bør kun foretages af Miele Service, da eventuelle efterfølgende skader ellers ikke er omfattet af Miele's garanti.

► Defekte dele må kun udskiftes med originale Miele-reservedele. Kun med disse dele kan Miele garantere, at sikkerhedskravene opfyldes i fuldt omfang.

► Dette køle-/fryseskab er på grund af specielle krav (fx mht. temperatur, fugtighed, kemisk resistens, slidstyrke og vibration) udstyret med en speciel pære. Pæren må kun anvendes til det påtænkte formål. Pæren er ikke egnet til oplysning af rum. Af sikkerhedsmæssige grunde må udskiftning kun foretages af Miele Service eller en anden uddannet fagmand. Køle-/fryseskabet indeholder flere lyskilder, som min. er energiklasse F.

Installation

► Følg ubetinget vedlagte monteringsanvisning ved installation af køle-/fryseskabet.

► Bær altid beskyttelseshandsker ved transport og indbygning af køle-/fryseskabet.

► Vær to personer om at opstille køle-/fryseskabet.

► Hængslingssiden ændres (om nødvendigt) iht. vedlagte monteringsanvisning.

► Indbyg kun køle-/fryseskabet i et stabilt, retvinklet og vandret indbygningsskab, der står på et vandret og plant gulv.

Råd om sikkerhed og advarsler

Den daglige brug

- ▶ Køle-/fryseskabet er beregnet til en bestemt klimaklasse (omgivelsestemperaturområde), hvis grænser absolut skal overholdes. Klimaklassen står på typeskiltet inde i køle-/fryseskabet. En lavere omgivelsestemperatur medfører, at kompressoren står stille i længere tid, så køle-/fryseskabet ikke kan opretholde den nødvendige temperatur.
- ▶ Ventilationsåbningerne må ikke tildækkes. Hvis dette sker, er der ikke sikret tilstrækkelig ventilation, hvorved energiforbruget øges, og skader på komponenter ikke kan udelukkes.
- ▶ Hvis der opbevares fedt- eller olieholdige madvarer i køle-/fryseskabet eller i skabsdøren, skal man sørge for, at eventuelt fedt eller olie, der løber ud, ikke kommer i berøring med køle-/fryseskabets plastdele. Der kan opstå spændingsrevner i plastbelægningen.
- ▶ Brand- og eksplosionsfare. Opbevar aldrig eksplosive stoffer eller produkter med brændbare drivgasser (fx spraydåser) i køle-/fryseskabet! Antændelige gasblandinger kan forårsage brandfare pga. de elektriske komponenter.
- ▶ Risiko for eksplosion. Brug aldrig elektriske apparater i køle-/fryseskabet (fx til fremstilling af softice). Det kan forårsage gnistdannelse.
- ▶ Risiko for at komme til skade og for beskadigelse. Opbevar aldrig dåser og flasker med kulsyreholdige drikkevarer eller med væsker, der kan fryse, i frysezone. Dåser og flasker kan eksplodere. Risiko for kvæstelser og beskadigelse! Dåserne eller flaskerne kan eksplodere.
- ▶ Risiko for at komme til skade og for beskadigelse. Flasker, der lægges i frysezone til lynafkøling, skal tages ud senest efter en time. Flaskerne kan eksplodere.
- ▶ Risiko for at komme til skade. Rør ikke frysevarerne og metaldele med våde hænder. Hænderne kan fryse fast.
- ▶ Risiko for at komme til skade. Tag aldrig isterninger eller is - specielt ikke vandis - direkte fra fryseskabet ind i munden. På grund af den meget lave temperatur kan læber og tunge fryse fast.
- ▶ Let eller helt optøede madvarer må aldrig genfryses. Brug dem så hurtigt som muligt, da de ellers mister næringsværdi og fordærves. Kogt eller stegt kan de optøede madvarer dog genfryses.

- ▶ Der kan være risiko for madforgiftning ved at spise madvarer, der har ligget for længe i køle-/fryseskabet. Hvor længe madvarerne kan opbevares i køle-/fryseskabet afhænger af mange faktorer, som fx hvor friske de er, og af kvaliteten samt af temperaturen i køle-/fryseskabet. Vær opmærksom på fødevarerproducenternes opbevaringsanvisninger og datomærkning!

Tilbehør og reservedele

- ▶ Anvend udelukkende originalt Miele-tilbehør. Hvis andre dele monteres, bortfalder reklamationsretten, garantien og/eller produktansvaret.
- ▶ Miele yder op til 15 års leveringsgaranti, men min. 10 år på funktionsbærende reservedele efter produktionsophør af køle-/fryseskabet.

Rengøring og vedligeholdelse

- ▶ Brug ikke olie eller fedt på dørlisten. Det gør den med tiden porøs.
- ▶ Brug aldrig et damprengøringsapparat til rengøring og afrimning af køle-/fryseskabet. Dampen kan trænge ind til de spændingsførende dele og medføre kortslutning.
- ▶ Spidse eller skarpe genstande kan beskadige køleelementerne, så køle-/fryseskabet ikke kan anvendes. Brug derfor aldrig spidse eller skarpe genstande til at
 - fjerne rim eller is med
 - løsne fastfrosne isbakker eller madvarer med.
- ▶ Brug aldrig en elektrisk varmekilde eller stearinlys til optøning. Plastdelene kan blive beskadiget.
- ▶ Brug ikke optøningsspray eller midler til afisning, da de kan danne eksplosive gasser, indeholde opløsnings- eller drivmidler, der er skadelige for plastdelene, eller være sundhedsskadelige.

Transport

- ▶ Transporter altid køle-/fryseskabet opretstående og i emballagen for at undgå beskadigelse.
- ▶ Risiko for at komme til skade og for beskadigelse. Transporter køle-/fryseskabet med hjælp fra en anden person, da det er meget tungt.

Råd om sikkerhed og advarsler

Bortskaffelse af et gammelt køle-/fryseskab

- ▶ Børn kan under leg lukke sig inde i køle-/fryseskabet og blive kvalt.
 - Demonter dørene på køle-/fryseskabet.
 - Tag skufferne ud.
 - Lad hylderne blive i køle-/fryseskabet, så børn ikke let kan kravle ind.
 - Gør låsen på det gamle køle-/fryseskab ubrugelig. Hermed forhindres, at legende børn kan spærre sig inde og komme i livsfare.
- ▶ Fare for elektrisk stød!
 - Klip stikket af tilslutningsledningen.
 - Klip tilslutningsledningen af det gamle produkt.

Bortskaf stikket og nettillutningsledningen fra det gamle produkt.

▶ Under og efter bortskaffelse skal du sørge for, at køle-/fryseskabet ikke er placeret i nærheden af benzin eller andre brændbare gasser og væsker.

▶ Brandfare på grund af udtrængende olie eller kølemiddel!
Kølemidlet og olien er brændfarlige. Udtrængende kølemiddel eller olie kan antændes, hvis koncentrationen er høj nok, og den kommer i kontakt med en ekstern varmekilde.

Ved bortskaffelse skal det sikres, at kølekredsløbet ikke er beskadiget for at undgå ukontrolleret udslip af kølemiddel (se information på typeskiltet) og olie.

▶ Kølemiddel kan ved uheld forårsage øjenskader! Sørg derfor for ikke at beskadige dele af kølesystemet, fx ved at

- stikke hul på kølemiddelkanalerne
- knække rørene
- kradse overfladebelægningen af.

Symbol på kompressoren (afhængig af model)

Denne advarsel er kun relevant ved genanvendelse af dele. Ved normal brug af køle-/fryseskabet er der ingen risiko.



- ▶ Olien i kompressoren kan være livsfarlig, hvis den sluges eller kommer i luftvejene.

Bortskaffelse af emballagen

Emballagen er udformet til håndtering af produktet og beskytter det mod transportskader. Emballagematerialerne er valgt ud fra miljø- og affaldstekniske hensyn og kan generelt genbruges.

Genbrug af emballagematerialerne sparer råstoffer og mindsker affaldsproblemerne. Brug materialespecifikke indsamlings- og returneringsmuligheder for genbrugsmaterialer.

Bortskaffelse af det gamle produkt

Gamle elektriske og elektroniske produkter indeholder stadig værdifulde materialer. De indeholder imidlertid også bestemte stoffer, blandinger og komponenter, som er nødvendige for deres funktion og sikkerhed. Hvis disse bortskaffes sammen med husholdningsaffaldet eller behandles forkert, kan de skade den menneskelige sundhed og miljøet. Bortskaf derfor ikke det gamle produkt med husholdningsaffaldet.



Sørg for, at dit køle-/fryseskab ikke bliver beskadiget under transporten til bortskaffelsesstedet.

Det sikres således, at kølemidlet i kølekredsløbet og olien i kompressoren ikke kan sive ud.

Aflever i stedet for det gamle produkt på nærmeste officielle opsamlingssted for elektriske og elektroniske produkter eller på kommunens genbrugsstation. Det er kundens eget ansvar at sørge for at fjerne eventuelle personrelaterede data fra det produkt, der skal bortskaffes. Du er lovmæssigt forpligtet til at fjerne brugte batterier og akkumulatorer, der ikke er fast indkapslet i produktet, samt pærer, der kan fjernes uden at blive ødelagt. Aflever disse på et opsamlingssted/genbrugsstationen, hvor de kan indleveres uden omkostninger. Sørg for, at det gamle produkt opbevares utilgængeligt for børn, indtil det fjernes.

Opstillingssted

 Risiko for beskadigelse og tilskadekomst, hvis køle-/fryseskabet tipper.

Køle-/fryseskabet er meget tungt og har tendens til at vippe forover, når døren er åben.

Hold køle-/fryseskabets dør(e) lukket, indtil køle-/fryseskabet er indbygget. Køle-/fryseskabet skal sikres i indbygningsnichen iht. brugs- og monteringsanvisningen.

 Fare for brand og beskadigelse på grund af varmeafgivende produkter. Varmeafgivende produkter kan antændes og sætte ild til køle-/fryseskabet.

Køle-/fryseskabet må ikke indbygges under en kogeplade.

 Risiko for brand og beskadigelse på grund af åbne flammer.

Åbne flammer kan sætte køle-/fryseskabet i brand.

Undgå åbne flammer, fx lys, i nærheden af køle-/fryseskabet.

Et tørt og godt ventileret rum er velegnet.

 Fare for beskadigelse på grund af høj luftfugtighed.

Ved høj luftfugtighed kan der dannes kondensat på køle-/fryseskabets ydervægge.

Dette kondensvand kan medføre korrosion på ydervæggene.

For at forebygge dette anbefales det at opstille køle-/fryseskabet i et tørt rum med aircondition og/eller rum med tilstrækkelig ventilation.

Kontroller efter opstilling, at køle-/fryseskabets dør(e) kan lukkes rigtigt, og at køle-/fryseskabet er opstillet iht. anvisningerne. De anførte ventilationsåbninger-/arealer skal overholdes.

Vær ved opstilling af køle-/fryseskabet opmærksom på, at dets energiforbrug øges, hvis det opstilles lige ved siden af en radiator, et komfur, en ovn eller en anden varmekilde. Opstil det heller ikke et sted, hvor det udsættes for direkte sol.

Jo højere omgivelsestemperaturen er, desto længere tid kører kompressoren, og desto højere bliver energiforbruget.

Vær desuden opmærksom på følgende ved indbygning af køle-/fryseskabet:

- Stikkontakten skal være let tilgængelig og bør ikke være anbragt på bagsiden.
- Netstikket og netledningen må ikke berøre køle-/fryseskabets bagside, da de ellers kan blive beskadiget af køle-/fryseskabets vibrationer.
- Heller ikke andre produkter må tilsluttes ved hjælp af stikkontakter i området bag dette køle-/fryseskab.
- Sørg ved opstilling af køle-/fryseskabet for, at nettilslutningsledningen ikke er i klemme eller beskadiget.

Installation

- Multistikdåser eller fordelerslister samt andre elektroniske enheder (fx halogentransformere) må ikke anbringes og anvendes i området bag vinkøleskabet.
- Gulvet på opstillingsstedet skal være plant og lige og skal have samme højde som det omkringliggende gulv.

Side-by-side-kombinationer

 Fare for beskadigelse på grund af kondensat på køle-/fryseskabets ydervægge.

Ved høj luftfugtighed kan der dannes kondensat på køle-/fryseskabets ydervægge, som kan medføre korrosion.

Opstil principielt ikke et køle-/fryseskab ved siden af eller oven på andre modeller.

Undtagelse: Dit køle-/fryseskab kan opstilles ved siden af et andet køle-/fryseskab med integreret opvarmning i separate indbygningsnicher. Spørg Miele-forhandleren, hvilke kombinationer dette køle-/fryseskab kan indgå i.

Klimaklasse

Køle-/fryseskabet er beregnet til en bestemt klimaklasse (omgivelsestemperaturområde), hvis grænser absolut skal overholdes. Klimaklassen står på typeskiltet inde i køle-/fryseskabet.

Klimaklasse	Omgivelsestemperatur
SN	10 til 32 °C
N	16 til 32 °C
ST	16 til 38 °C
T	16 til 43 °C
SN-ST	10 til 38 °C
SN-T	10 til 43 °C

Ved en lavere omgivelsestemperatur står kompressoren længere tid stille. Det kan give højere temperaturer i køleskabet og give følgeskader.

Ventilation

 Fare for brand og beskadigelse på grund af utilstrækkelig ventilation.

Hvis køle-/fryseskabet ikke ventileres tilstrækkeligt, går kompressoren oftere i gang og kører i en længere periode. Dette medfører øget energiforbrug og højere kompressor-driftstemperatur, hvorved kompressoren kan blive beskadiget.

Sørg for tilstrækkelig ventilation omkring køle-/fryseskabet.

Overhold altid de angivne ventilationsåbninger-/arealer.

Ventilationsåbningerne-/arealerne må ikke tildækkes eller lukkes.

Desuden skal de jævnlige rengøres for støv.

Luften på bagsiden af køle-/fryseskabet opvarmes. Derfor skal der sørges for god ventilation ved indbygning i indbygningsskabet (se afsnittet Indbygningsskab og vedlagte monteringsanvisning).

Hængslingssiden ændres

 Risiko for at komme til skade og for beskadigelse på grund af dørens vægt.

Hvis ændring af hængslingssiden foretages af en enkelt person, er der større fare for at komme til skade og for beskadigelse.

Sørg for at være to personer om at ændre hængslingssiden.

Vær opmærksom på dette ved planlægning af køkkenet eller ved udskiftning af køle-/fryseskabet, så indbygningsløsningen beregnes rigtigt.

Køle-/fryseskabet leveres med hængsling i højre side. Hvis døren skal være hængslet i venstre side, skal hængslerne vendes om (se medfølgende monteringsanvisning).

Køkkenskabsfront

Horisontalt og vertikalt spaltemål

Køkkenskabsfrontens tykkelse og kantradius samt spaltemålet hele vejen rundt (horisontal og vertikal spalte) er fastlagt afhængigt af køkkendesign.

Vær derfor opmærksom på:

– Horisontalt spaltemål

Spalten mellem køkkenskabsfronten og skabsdøren over eller under den skal være min. 3 mm.

– Vertikalt spaltemål

Hvis spaltemålet mellem køle-/fryseskabets køkkenskabsfront og fronten på naboskabet i hængslingssiden eller den afsluttende sidevange er for lille, kan der ved åbning af køle-/fryseskabets dør ske sammenstød med naboskabets front/sidevangen.

Det nødvendige spaltemål afhænger af køkkenskabsfrontens tykkelse og kanradius.

Installation

Køkkens- skabs- frontens tykkelse A [mm]	Spaltemål X [mm] til forskellige kantradier B			
	R0	R1,2	R2	R3
≥16 - 19	Min. 3			
20	5	4	4	3,5
21	5,5	5	4,5	4
22	6,5	6	5,5	5

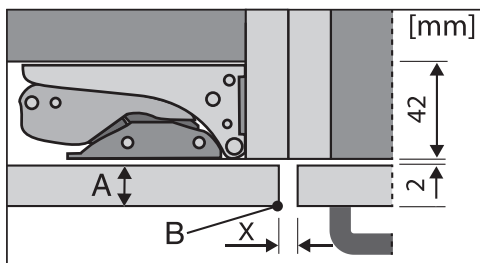

Front på naboskab

A = Køkkenskabsfrontens tykkelse

B = Kantradius

X = Spaltemål

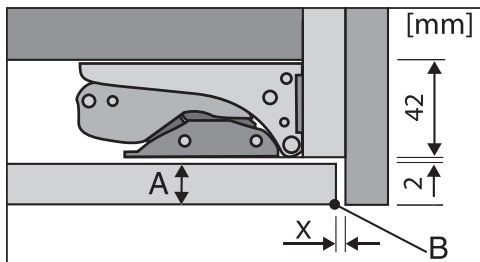

Afsluttende sidevange

A = Køkkenskabsfrontens tykkelse

B = Kantradius

X = Spaltemål

Tip: Monter et afstandsløje mellem indbygningsskabet og sidevangen. Herved opnås en spalte med passende bredde.

Køkkenskabsfrontens vægt

⚠ Fare for beskadigelse på grund af for tung køkkenskabsfront.

Monterede køkkenskabsfronter, der overskrider den maksimalt tilladte vægt, kan forårsage beskadigelser på hængslerne, hvilket bl.a. kan medføre funktionsforstyrrelser!

Inden montering af køkkenskabsfronten skal man sikre sig, at den maks. tilladte vægt på køkkenskabsfronten ikke overskrides.

Maks. tilladte vægt på køkkenskabsfronterne i kg er:

Køle-/fryse- skab	Øverste køkken- skabsfront	Nederste køkken- skabsfront
KF 7742 ...	18	12

Dørenes åbningsvinkel reduceres

Dørhængslerne er ved levering indstillet således, at køle-/fryseskabets døre kan åbnes helt.

Hvis dørenes åbningsvinkel skal reduceres til ca. 90°, kan dette indstilles via hængslerne.

Der skal monteres stifter til begrænsning af døråbningsvinklen, inden køle-/fryseskabet indbygges.

Køleskabsdøren skal tages af (se medfølgende monteringsanvisning), når stiften skal sættes i det øverste hængsel i fryseskabsdøren.

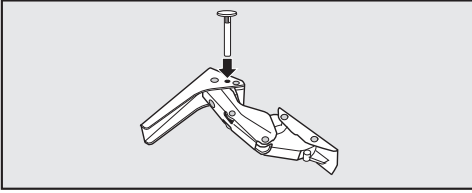

- Sæt de medfølgende stifter til begrænsning af døråbningsvinklen ned i hængslerne oppefra.

Åbningsvinklen på køle-/fryseskabsdørene er nu begrænset til 90°.

Installation

Indbygningsmål

Indbygning i et højskab/set fra siden

Alle mål er angivet i mm.

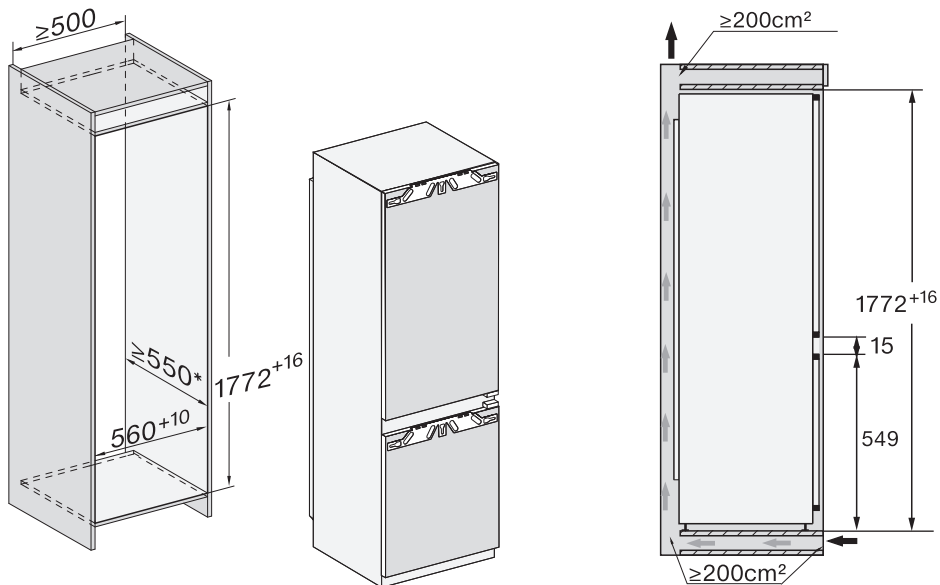

* Det deklarerede energiforbrug er beregnet ved en nichedybde på 560 mm. Køle-/fryseskabet er fuldt funktionsdygtigt ved en nichedybde på 550 mm, men har et smule højere energiforbrug.

Sørg for, at indbygningsskabet svarer præcist til de opgivne indbygningsmål, inden køle-/fryseskabet indbygges.

Tilslutninger og ventilation

Alle mål er angivet i mm.

De anførte ventilationsarealer skal ubetinget overholdes for at sikre, at køle-/fryseskabet fungerer korrekt.

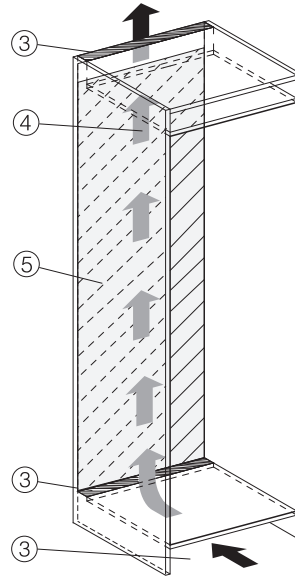
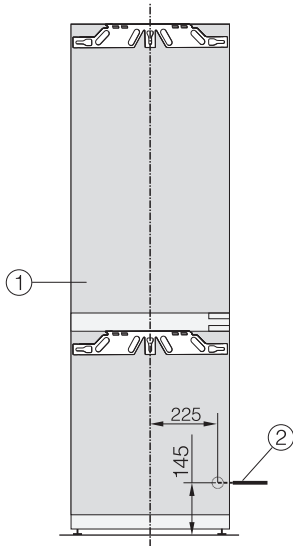

- ① Set forfra
- ② Tilslutningsledning, længde = 2.200 mm
En længere tilslutningsledning kan købes ved henvendelse til Miele Kundecenter (kontaktinformation findes på omslaget).
- ③ Ventilationsudskæring min. 200 cm²
- ④ Ventilation
- ⑤ Ingen tilslutning i dette område

Installation

Eltilslutning

Køle-/fryseskabet leveres med et stik godkendt i EU, som dog ikke må anvendes i en dansk installation, da køle-/fryseskabet derved ikke jordforbindes iht. Stærkstrømsbekendtgørelsen. Udskiftning til dansk stik skal foretages af en uddannet fagmand. Alternativt kan der anvendes en adapter til overgang mellem Schuko-stikprop og dansk jordings-system. En sådan kan købes ved henvendelse til vores kundecenter (kontaktinformation findes på omslaget).

Opstil køle-/fryseskabet, så stikkontakten er frit tilgængelig. Hvis stikkontakten ikke er frit tilgængelig, skal produktet kunne afbrydes på gruppeafbryderen.

 Brandfare på grund af overopvarmning.

Hvis køle-/fryseskabet anvendes med stikdåser eller forlængerledninger kan det medføre overbelastning af ledningerne.

Af sikkerhedsgrunde må der ikke anvendes stikdåser eller forlængerledning.

Den elektriske montering skal foretages af en uddannet fagmand i henhold til Stærkstrømsbekendtgørelsen.

Af sikkerhedsårsager anbefaler vi, at der anvendes et HPFI-relæ af typen  i husinstallationen til eltilslutning af køle-/fryseskabet.

En beskadiget tilslutningsledning må kun udskiftes med en speciel tilslutningsledning af samme type (kan købes ved henvendelse til vores kundecenter). Af sikkerhedsmæssige grunde må ledningen kun udskiftes af Miele Service eller en anden uddannet fagmand.

Nominal effekt og sikring fremgår af denne brugsanvisning eller typeskiltet. Sammenlign disse oplysninger med dataene for eltilslutning på opstillingsstedet. I tvivlstilfælde bør man kontakte en uddannet el-fagmand.

Forbigående eller permanent tilslutning til et selvforsynende eller ikke-netværks-synkront energiforsyningssystem (såsom stand-alone netværkssystemer, backup-systemer) er mulig. Forudsætning for tilslutning er, at energiforsyningssystemet opfylder kravene i EN 50160 eller tilsvarende.

Beskyttelsesforanstaltningerne i husinstallationen og i Miele-produktet skal også sikres med hensyn til deres funktion og driftsform ved tilslutning til stand-alone netværkssystemer eller ved ikke-netværkssynkron drift, eller de skal erstattes af tilsvarende foranstaltninger i installationen. Som eksempelvis beskrevet i den aktuelle version af VDE-AR-E 2510-2.

Skal ekstrabeskyttes, jf. Stærkstrømsbekendtgørelsen.

Køle-/fryseskabet tilsluttes

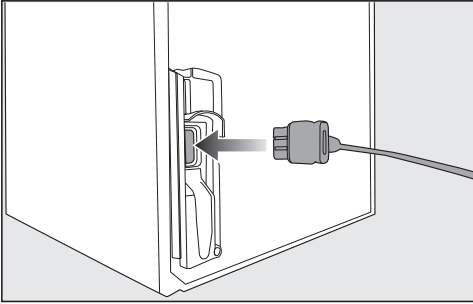

- Sæt stikket i på bagsiden af køle-/fryseskabet.

Sørg for, at stikket sidder rigtigt.

- Sæt køle-/fryseskabets stik i stikkontakten (skal ekstrabeskyttes, jf. Stærkstrømsbekendtgørelsen).

Køle-/fryseskabet er nu tilsluttet til el-nettet.

Sådan spares der energi

Sådan spares der energi:

- Opstillingssted** Køle-/fryseskabet skal ved højere rumtemperaturer køle hyppigere og forbruger derved mere energi. Derfor:
- Opstil køle-/fryseskabet i et godt ventileret rum.
 - Opstil ikke køle-/fryseskabet ved siden af en varmekilde (radiator, komfur).
 - Beskyt køle-/fryseskabet mod direkte sollys.
 - Sørg for en ideel omgivelsestemperatur omkring 20 °C.
 - Rengør regelmæssigt ventilationsåbningerne/-arealerne for støv.
- Temperaturindstilling** Jo koldere den indstillede temperatur er, desto højere bliver energiforbruget. Følgende indstillinger anbefales:
- Kølezone 4 til 5 °C.
 - PerfectFresh Pro-zone tæt på 0 °C.
 - Frysezone -18 °C.
- Brug** Når der lukkes varme ind, og luftcirkulationen hindres, øges energiforbruget. Derfor:
- Åbn altid kun døren(e) kortvarigt. Sørg for at sortere madvarerne, så de er hurtigere at tage ud.
 - Luk døren(e) helt i, efter de har været åbnet.
 - Lad varme retter og drikkevarer afkøle, inden de stilles ind i køle-/fryseskabet.
 - Ved anbringelse i køle-/fryseskabet skal madvarerne være pakket ind eller godt tildækket.
 - Hyldeerne må ikke overfyldes. Luften skal kunne cirkulere imellem dem.
 - Optø frysevarer i kølezone.
 - Placer skuffer, hylde og dørhylde som ved levering.

Afrimning

Rimlaget forringer køleafgivelsen til frysevarerne. Derfor:

- Afrim fryseskabet, når der er et rimlag på maks. 0,5 cm.

Beskrivelse af køle-/fryseskabet

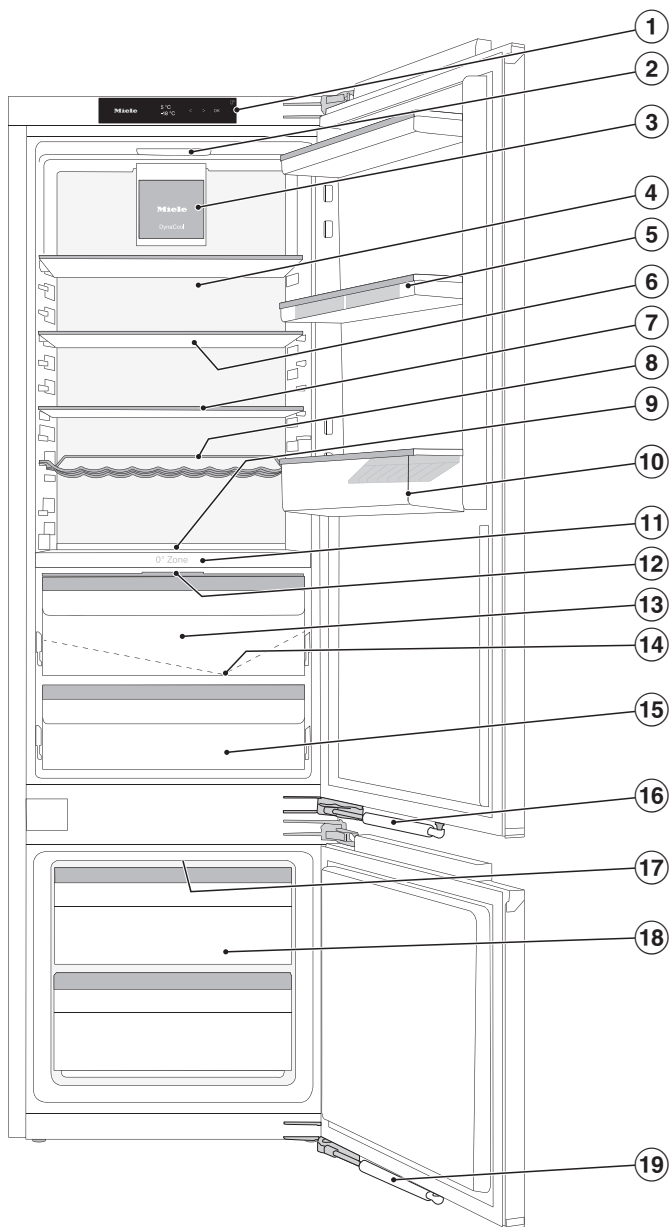

Beskrivelse af køle-/fryseskabet

- ① Display
- ② Lys
- ③ Ventilator
- ④ Tør bagvæg til forhindring af kondensdannelse
- ⑤ Dørhylde med æggebakke
- ⑥ Delt hylde (FlexiBoard)
- ⑦ Hylde
- ⑧ Indstillelig flaskehylde
- ⑨ Plads til en bageplade (ComfortSize)
- ⑩ Flaskehylde i døren med flaskeholder
- ⑪ Skilleplade med flaskehylde
- ⑫ Låg til skuffen til indstilling af luftfugtigheden i skuffe med høj fugtighedsgrad
- ⑬ Skuffe med høj luftfugtighed til frugt og grøntsager (PerfectFresh Pro-zone)
- ⑭ Rende og afløbshul til afrimningsvand
- ⑮ Skuffe med lav fugtighedsgrad med lav temperatur til let fordærvelige madvarer (PerfectFresh Pro-zone).
- ⑯ Dørlukningsdæmper (SoftClose)
- ⑰ Plads til medfølgende fryseelementer
- ⑱ Fryseskuffer
- ⑲ Dørlukningsdæmper (SoftClose)

Beskrivelse af køle-/fryseskabet



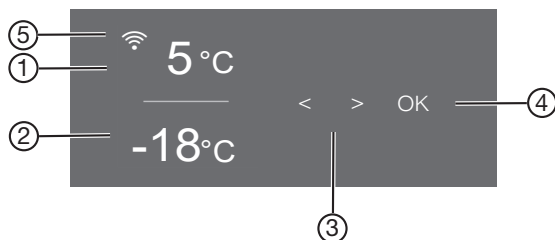



Betjeningspanel med display



- ① Temperaturvisning for køleskabet
- ② Temperaturvisning til fryseskabet
- ③ Sensortaster til valg af en indstilling
- ④ Sensortast *OK* til bekræftelse af et valg og opstart af indstillings-mode ⚙️.
- ⑤ Indikator Miele@home-forbindelsesstatus (kun synlig, hvis funktionen Miele@home er tilsluttet)













Indstillings-mode ⚙️

Følgende funktioner kan vælges og delvis ændres i indstillings-mode

Symbol	Funktion	Standard-indstilling
	Funktionen Party-mode til- eller frakobles (Se afsnittet Yderligere indstillinger)	Frakoblet
	Funktionen Holiday-mode til- eller frakobles (Se afsnittet Yderligere indstillinger)	Frakoblet
	Tænd eller sluk for låsefunktionen (se kapitlet "Yderligere indstillinger")	 (Frakoblet)
	Køleskabet slukkes (se afsnittet Køle-/fryseskabet tændes og slukkes)	
	Funktionen Sabbath-mode til- eller frakobles (Se afsnittet Yderligere indstillinger)	Frakoblet

 Sabbath-mode-version kaldes frem

Beskrivelse af køle-/fryseskabet

	Tidsrummet til aktivering af døralarmen ændres (se afsnittet Yderligere indstillinger)	1:00
	Ændring af temperaturtrin i PerfectFresh Pro-zonen (se afsnittet Den korrekte temperatur).	5
	Funktionen Miele@home tilkobles for 1. gang, wi-fi aktiveres og deaktiveres eller netværkskonfigurationen nulstilles (se afsnittet Yderligere indstillinger)	App
	Tastelyden til- eller frakobles	Tilkoblet
	Lydstyrken for alarmer og signallyde kan ændres, eller de kan kobles helt fra (se afsnittet Yderligere indstillinger)	Tilkoblet /Trin 5
	Lysstyrken i displayet kan ændres (se afsnittet Yderligere indstillinger)	Trin 4
	Ændring af temperaturenhed (°Celsius eller Fahrenheit)	°C
	Funktionen Demo-mode frakobles (kun synlig, når tilkoblet) (se afsnittet Yderligere indstillinger)	Frakoblet
	Indstillinger stilles tilbage til standardindstilling (se afsnittet Yderligere indstillinger)	—
	Informationer (modelbetegnelse og serienummer) på køle-/fryseskabet hentes frem (se afsnittet Yderligere indstillinger)	—
	Påmindelse om udskiftning af lugtfilter tilkobles (se afsnittet Ekstratilbehør) (se afsnittet Yderligere indstillinger)	Frakoblet
	Rengørings-mode til- eller frakobles (se afsnittet Rengøring og vedligeholdelse)	Frakoblet

Den ønskede funktion vælges i Indstillings-mode

■ Tryk på sensortasten OK på betjeningspanelet.

I displayet vises  (køleskabet er valgt).

Beskrivelse af køle-/fryseskabet



- Bladr med sensortasten < eller > til symbolet .
- Tryk på *OK*.
- Vælg den ønskede funktion med sensortasten < eller >.
- Tryk på *OK* for at vælge den ønskede funktion.

Hvis funktionen er **tilkoblet** vises en prik i øverste hjørne af displayet •.

- En valgt funktion fravælges igen ved tryk på *OK*.

Hvis funktionen **frakobles**, slukker prikken i øverste hjørne af displayet.

Indstillings-mode forlades

- Bladr med sensortasten < eller > til symbolet .
- Tryk på *OK*.
- Bladr med sensortasten < eller > til symbolet , og tryk på *OK*.

■ **Alternativt:**

Vent ca. 15 sekunder efter sidste tryk på en tast.
Indstillings-mode forlades da automatisk.

Beskrivelse af køle-/fryseskabet

Køle-/fryseskabet indrettes

Hylde/flaskehylde flyttes

Tøm hylderne/flaskehyldeerne i døren, inden de flyttes.

- Løft hylderne/flaskehyldeerne opad, og tag dem ud fremad.
- Sæt hylde/flaskehylde ind igen som ønsket.

Delt hylde flyttes

Ved opbevaring af høje madvarer, fx høje flasker eller skåle kan den forreste del af den delte hylde skubbes ind under bageste del.

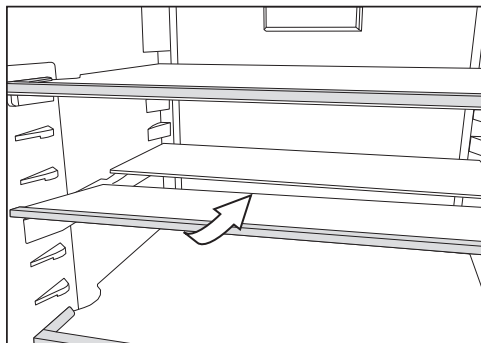

- Løft den forreste halve glasplade lidt, og skub forsigtigt glaspladen ind under den bageste halvdel.

Delt hylde flyttes

Den delte hylde kan flyttes.

- Tag de to halve glasplader ud.

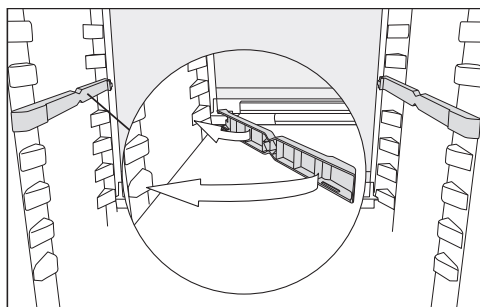

- Sæt de to adaptore ind i ønsket højde på bæreribberne i højre og venstre side.

Glaspladen med stopkanten skal være bagest.

Hylde flyttes

Hylderne kan placeres afhængig af madvarens højde.

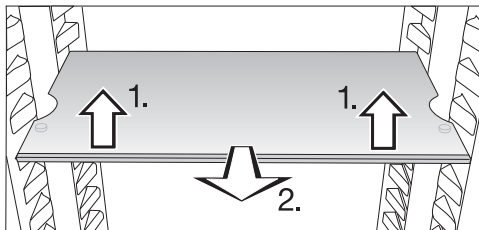

- Løft hylde let fortil, og træk den en smule ud fremefter.
- Løft den, så rillerne kommer fri af bæreribberne, og flyt den opad eller nedad.
- Skub hylde ind.

Hylderne er forsynet med udtræksstop, så de ikke utilsigtet bliver trukket helt ud.

Beskrivelse af køle-/fryseskabet

Anvendelse af flaskehylden i skillepladen

I skillepladen kan man enten anvende flaskehylden eller glashylden.

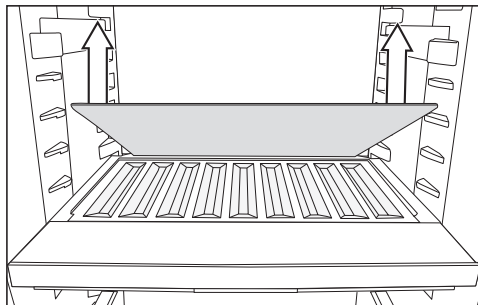

■ Tag den bageste glashylde i skillepladen ud, og opbevar glashylden separat.

■ Læg flaskerne helt ind med bunden bagud.

Tip: Flyt den nederste flaskehylde opad, hvis flaskerne rager ud over flaskehyl- den.

Adapteren til bagepladen sættes i

Den medfølgende adapter til bagepladen gør det nemt at sætte en bageplade ind i køleskabet. Maks. mål på bagepladen: Bredde 466 mm/dybde 386/højde 50 mm.

■ Sæt adapteren på i venstre og højre side på de nederste holdere i køleska- bet.

■ Åbn døren helt.

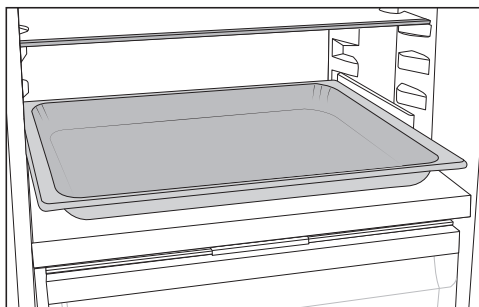

■ Sæt bagepladen på adapterne i køle- skabet, og skub den helt ind.

Tip: Lad bagepladen køle ned til stue- temperatur, inden den sættes ind i køle- skabet.

Fleksibel indretning af frysezonen (VarioRoom)

Ved indfrysning af store madvarer, som fx kalkun eller vildt, kan de øverste skuf- fer og glaspladerne mellem fryseskuffe- ne tages ud. Dette giver mere volumen og dermed plads til opbevaring af store, høje frysevarer.

Lugtfilter flyttes

Lugtfileret med holder KKF-FS (Active AirClean) kan købes som ekstra tilbe- hør (se afsnittet Ekstra tilbehør)

Vær opmærksom på følgende ved madvarer med kraftig lugt (fx meget stærk ost):

- Sæt holderen med lugtfilterne på den hylde, hvor disse madvarer anbringes.
- Udskift om nødvendigt lugtfilterne tid- ligere.
- Sæt flere lugtfiltere (med holder) i køle- zonen (se afsnittet Ekstra tilbehør).

Lugtfilerholderen sidder på hyldens ba- geste beskyttelsesliste.

Beskrivelse af køle-/fryseskabet

- For at flytte lugtfilteret skal lugtfilterholderen trækkes af beskyttelseslisten ved at trække opad.
- Træk beskyttelseslisten af hylden.
- Sæt beskyttelseslisten på den ønskede hylde.

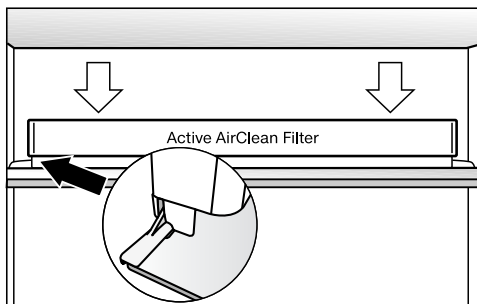

- Anbring holderen på beskyttelseslisten.

Medfølgende tilbehør

Fryseelement

Isterningbakke

Æggebakker klipses på

- Klips æggebakkerne på den bageste kant på dørhylden.

Flaskehylde flyttes

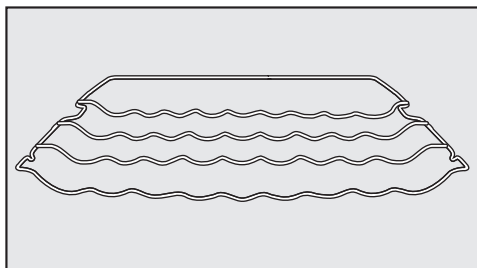

Flaskehylde kan placeres flere steder i køleskabet.

- Løft flaskehylde lidt fortil, træk den lidt ud, løft den, så rillen kommer fri af bæreribberne, og flyt den opad eller nedad.

Stopbøjlen bagtil skal vende opad, så flaskerne ikke rører bagvæggen.

Flaskehylde er forsynet med udtræksstop, så den ikke utilsigtet bliver trukket helt ud.

Flaskeholder flyttes eller tages ud

Flaskeholderens lameller går ind i flaskehylde og øger stabiliteten, når døren åbnes og lukkes.

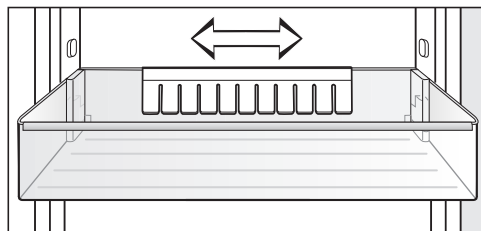

Flaskeholderen kan forskydes til højre eller venstre. Derved bliver der bedre plads til drikkekartoner.

Flaskeholderen kan tages helt ud (fx ved rengøring):

- Træk flaskeholderen af opad.

Ekstra tilbehør

Ekstratilbehør kan købes i Miele webshop. Produkterne kan også købes ved henvendelse til vores kundecenter eller hos Miele-forhandleren.

Allround-mikrofiberklud

Mikrofiberkluden er velegnet til fjernelse af fingeraftryk og lette tilsmudsninger på fronter i rustfrit stål, paneler, vinduer, møbler, bilruder osv.

Beskrivelse af køle-/fryseskabet

MicroCloth-sæt

MicroCloth-sættet består af en universalklud, en glasklud og en højglansklud. Kludene er specielt rivefaste og slidstærke. På grund af kludenes meget fine mikrofibre er deres rengøringseffekt meget høj.

MicroCloth HyClean

MicroCloth HyClean er en antibakteriel universalklud og specielt rivefast og slidstærk. Den kan anvendes tør eller fugtig, med eller uden rengøringsmiddel.

Lugtfiler med holder KKF-FS (Active AirClean)

Lugtfileret neutraliserer ubehagelige lugte i kølezonen og sørger hermed for en bedre luftkvalitet.

Udskiftning af lugtfiler KKF-RF (Active AirClean)

Der kan købes passende udskiftningsfiltre til holderen. Det anbefales at udskifte lugtfiltrene hver 6. måned.

Flaskehylde

Beskrivelse: se afsnittet Beskrivelse af køle-/fryseskabet, Køle-/fryseskabet indrettes.

Hylde med drejelig bund (FlexiTray)

Den drejelige bund kan drejes i retning med uret 180°, hvorved der opnås optimal adgang til madvarerne bagest på hylden.

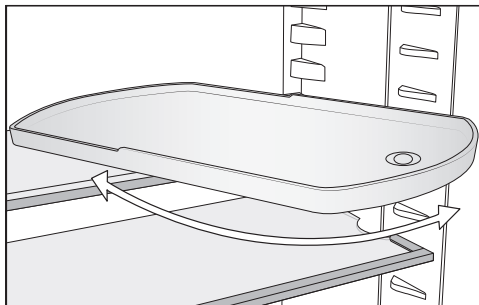

Sorteringsboks

Sorteringsboksen giver et overskueligt overblik over madvarerne i skuffen i kølezonen.

Afhængig af model er det nødvendigt at tage hele skuffen ud i forbindelse med isætning og udtagning af sorteringsboksen.

Køle-/fryseskabet tændes og slukkes

Inden første brug

- Fjern al emballage og beskyttelsesfolier fra det indvendige rum.
- Rengør de indvendige sider/flader og tilbehøret (se afsnittet Rengøring og vedligeholdelse).

Køle-/fryseskabet tilsluttes

- Tilslut køle-/fryseskabet til elnettet, som beskrevet i afsnittet Eltilslutning.

I displayet vises først Miele, herefter .

Køle-/fryseskabet tændes

- Åbn døren.
- Tryk på sensortasten *OK* på betjeningspanelet.

Køle-/fryseskabet begynder at køle, og lyset tændes, når døren åbnes.

Når den indstillede frysetemperatur er nået, slukker symbolet , temperaturdisplayet for fryseskabet lyser konstant, og alarmen ophører.

- Tryk på *OK* for at slukke for alarmen.

Alarmen stopper.

Køle-/fryseskabet indstiller sig på de forindstillede temperaturer.

For at sikre at temperaturen er tilstrækkelig lav, skal køle-/fryseskabet forkøle nogle timer, inden der lægges madvarer ind første gang. Læg først madvarer ind i køle-/fryseskabet, når den forindstillede temperatur er nået.



Læg først madvarer ind i frysezone, når temperaturen i frysezone er lav nok (min. -18 °C).

Køle-/fryseskabet slukkes

Hele køle-/fryseskabet kan kun slukkes i Indstillings-mode .

- Tryk på sensortasten *OK* på betjeningspanelet.

I displayet vises  (køleskabet er valgt).

- Bladr med sensortasten *<* eller *>* til symbolet .
- Tryk på *OK*.
- Bladr med sensortasten *<* eller *>* til symbolet .
- Tryk på *OK*.

Kølingen og lyset er frakoblet.

Displayet viser .

Bemærk: Køle-/fryseskabet afbrydes ikke fra strømmen, når det slukkes på tænd/sluk-tasten.

Kølezone slukkes separat

Kølezone kan slukkes separat, mens frysezone forbliver tændt. Dette kan anvendes i forbindelse med ferier.

- Tryk på sensortasten *OK* på betjeningspanelet.

I displayet vises  (køleskabet er valgt).

- Tryk på *OK*.
- Bladr med sensortasten *<* til symbolet .
- Tryk på *OK*.

Temperaturvisningen for køleskabet slukkes. Displayet viser .

Kølezone er slukket.

Temperaturvisningen for frysezone lyser fortsat.

Kølezone tændes igen separat

- Tryk på *OK*.

I displayet vises  (køleskabet er valgt).

- Tryk på *OK*.

Køle-/fryseskabet tændes og slukkes

- Bladr med sensortasten > til den ønskede temperaturværdi, og tryk på *OK*.

Kølezonen er tændt igen.

Ved længere fravær

Hvis der slukkes for køle-/fryseskabet ved længere tids fravær, og det ikke bliver rengjort, kan der dannes skimmel, hvis det er lukket.

Sørg for at rengøre køle-/fryseskabet før et længere fravær.

Hvis køle-/fryseskabet ikke skal bruges i længere tid:

- Sluk køle-/fryseskabet.
- Afrim frysezonen.
- Træk stikket ud, eller slå sikringen i installationen fra.
- Rengør køle-/fryseskabet, og lad det stå åbent, så det ventileres tilstrækkeligt, og generende lugt undgås.

Vær også opmærksom på de to sidste råd, hvis kølezonen slukkes separat i længere tid.

Den rigtige temperaturindstilling er afgørende for madvarernes holdbarhed.

Med lavere temperatur er mikroorganismernes vækstproces langsommere.

Madvarerne fordærver ikke så hurtigt.

Temperaturen i køle-/fryseskabet øges:

- jo hyppigere og længere tid døren holdes åben,
- jo flere madvarer, der lægges ind,
- jo varmere de friske madvarer er, når de lægges ind,
- jo højere temperatur, der er omkring køle-/fryseskabet. Køle-/fryseskabet er beregnet til en bestemt klimaklasse (omgivelsestemperaturområde), hvis grænser absolut skal overholdes.

... i kølezonen og i PerfectFresh Pro-zonen

Vi anbefaler en temperatur på **4 °C** i kølezonen.

I PerfectFresh Pro-zonen reguleres temperaturen automatisk og ligger i området **0 til 3 °C**.

Automatisk temperaturfordeling (DynaCool)

Køle-/fryseskabet kobler automatisk ventilatoren til, når kølingen i kølezonen starter. Herved bliver kulden i kølezonen fordelt jævnt, så alle madvarerne køles med så godt som samme temperatur.

... i frysezonen

For at kunne indfryse ferske madvarer kræves en temperatur på **-18 °C**. Madvarernes holdbarhed kan forlænges, og madens optimale kvalitet bevares derved.

Så snart temperaturen stiger til over **-10 °C**, begynder madvarerne at fordærves og har derved en kortere holdbarhedstid. Derfor må let eller helt optøede madvarer først genfryses, når de er blevet tilberedt (kogt eller stegt). De høje temperaturer under tilberedningen dræber de fleste mikroorganismer.

Med en konstant fryserzonetemperatur på **-18 °C** og passende hygiejne kan den maksimale opbevaringstid for fødevarer udnyttes, og madspild undgås.

Temperaturdisplay

I displayet viser temperaturvisningen ved normal drift **den aktuelle faktiske middeltemperatur i kølezonen** og den **højeste temperatur i frysezonen**.

Korrekt temperatur

Alt efter omgivelsestemperatur og indstilling kan det være nogle timer, inden de ønskede temperaturer nås og vises konstant.

Temperaturerne i køle- og fryse-zonerne indstilles

- Tryk på sensortasten *OK* på betjeningspanelet.
- I displayet vises  (køleskabet er valgt).
- Ændr efter behov den valgte temperaturzone med sensortasterne *<* og *>*.
- Tryk på *OK*.
- Ændr temperaturen med sensortasterne *<* og *>*.
- Tryk på *OK*.

Temperaturdisplayet skifter igen til den aktuelle temperatur i den pågældende temperaturzone.



Mulige indstillinger:

- Kølezone 3 til 9 °C
- Frysezone: -15 til -26 °C

Ændring af temperaturtrin i PerfectFresh Pro-zonen

I PerfectFresh Pro-zonen reguleres temperaturen automatisk fra 0 til 3 °C.

Ønskes der en højere eller lavere temperatur, fx til opbevaring af fisk, kan temperaturen ændres en smule trinvis.

- Bladr i Indstillings-mode  med sensortasten *<* eller *>* hen på symbolet .
- Tryk på *OK*.
- Vælg med sensortasterne *<* og *>* en indstilling mellem 1 (laveste temperatur) og 9 (højeste temperatur).
- Tryk på *OK*.

Standardindstillingen for temperaturtrinnet er 5.

Ved indstilling af trin 1 til trin 4 kan temperaturen falde til under 0 °C. Madvarer kan fryse.

Kontroller temperaturindstillingen.

Superkøl ❄️

Med funktionen Superkøl ❄️ tilkoblet nedkøles **kølezone** meget hurtigt til den laveste værdi (afhængig af omgivelsestemperaturen). Temperaturen falder, da køle-/fryseskabet arbejder med størst mulig køleeffekt. Vælg denne funktion, hvis store mængder friske madvarer eller drikkevarer skal nedkøles hurtigt.

Med funktionen Superkøl ❄️ tilkoblet kan der forekomme flere lyde fra køle-/fryseskabet.

Funktionen Superkøl ❄️ skal tændes **4 timer, før mad- eller drikkevarerne anbringes.**

Superkøl ❄️ frakobles automatisk efter ca. 12 timer. Køle-/fryseskabet arbejder igen med normal køleeffekt.

Tip: For at spare energi kan man selv frakoble Superkøl ❄️, så snart mad- eller drikkevarerne er tilstrækkeligt kolde.

Superkøl ❄️ til- og frakobles

- Tryk på sensortasten *OK* på betjeningspanelet.
- I displayet vises  (køleskabet er valgt).
- Tryk på *OK*.
- Bladr med sensortasten < til symbolet ❄️.
- Tryk på *OK*.

Hvis funktionen Superkøl er **tilkoblet**, vises en prik i øverste hjørne af displayet

- Bladr med sensortasten > til den ønskede temperaturværdi, og tryk på *OK*.

Superkøl og Superfrost

Superfrost ❄️

Med funktionen Superfrost ❄️ tilkoblet nedkøles **frysezone** meget hurtigt til den laveste værdi (afhængig af omgivelsestemperaturen). Køle-/fryseskabet arbejder med størst mulig køleeffekt, og temperaturen falder. Vælg denne funktion inden indfrysning af friske madvarer. Hermed opnår man, at madvarerne gennemfryses hurtigt og dermed bevarer næringsværdi, vitaminer, udseende og smag.

Med funktionen Superfrost ❄️ tilkoblet kan der forekomme flere lyde fra køle-/fryseskabet.

Superfrost skal tilkobles **6 timer inden ilægning** af madvarerne, der skal indfryses.

Hvis den **maksimale frysekapacitet** skal udnyttes, skal Superfrost tilkobles **24 timer forinden**.

Superfrost ❄️ frakobles automatisk efter maks. 72 timer. Køle-/fryseskabet arbejder igen med normal køleeffekt. Tiden indtil frakobling af funktionen afhænger af den mængde friske madvarer, der er lagt i frysezone.

Tip: For at spare energi kan man selv frakoble Superfrost, så snart mad- eller drikkevarerne er tilstrækkeligt kolde.

Det er ikke nødvendigt at tilkoble Superfrost-funktionen,

- hvis der lægges madvarer ind, der allerede er frosset.
- hvis der dagligt kun lægges op til 1 kg madvarer ind.

Superfrost ❄️ til- og frakobles

- Tryk på sensortasten *OK* på betjeningspanelet.

I displayet vises  (køleskabet er valgt).

- Bladr med sensortasten > til symbolet .
- Tryk på *OK*.
- Bladr med sensortasten < til symbolet ❄️.
- Tryk på *OK*.

Hvis funktionen er Superfrost **tilkoblet** vises en prik i øverste højre hjørne af displayet •.

- Bladr med sensortasterne < og > til den ønskede temperaturværdi, og tryk på *OK*.

Forklaringer til de forskellige indstillinger



Efterfølgende beskrives kun de indstillinger, der kræver yderligere forklaringer.



Mens der foretages indstillinger i indstillings-mode , undertrykkes dørarmen eller andre advarsler automatisk.



Party-mode

Party-mode-funktionen  anbefales især til hurtig nedkøling/indfrysning af store mængder friske madvarer eller drikkevarer.

Tip: Aktiver Party-mode-funktionen  ca. 4 timer, inden madvarerne og drikkevarerne lægges ind.

Ved aktivering af Party-mode-funktionen  aktiveres Superkøl- og Superfrost-funktionen  automatisk.

Party-mode-funktionen  kan ikke aktiveres, hvis køleskabet er slukket, eller hvis Holiday-mode  er aktiveret.

Party-mode-funktionen  deaktiveres automatisk efter ca. 24 timer. Party-mode-funktionen  kan imidlertid deaktiveres før tid.

Holiday-mode

Holiday-mode-funktionen  anbefales, hvis man i forbindelse med fx en ferie ikke ønsker at slukke kølezonen helt eller ikke har brug for høj køleeffekt.

Det vises i displayet, hvis Holiday-mode  er aktiveret.

Temperaturen i kølezonen reguleres da til 15 °C, hvorved temperaturen i PerfectFresh Pro-zonen automatisk reguleres til 9 - 12 °C. Kølezonen kan dermed spare energi under brug.

Frysezonen forbliver tilkoblet ved den tidligere indstillede temperatur.

Ved denne middel kølezonetemperatur kan madvarer, der ikke er letfordærlige, blive i kølezonen i nogen tid endnu. Energiforbruget er lavere end ved normal brug.

Ligeledes opstår der ikke lugt- og skimmeldannelse, som det kan forekomme i en slukket kølezone, når døren er lukket.

 Sundhedsfare på grund af indtagelse af fordærvede madvarer.

Hvis temperaturen i længere tid er over 4°C i kølezonen, kan madvarernes holdbarhed og kvalitet blive forringet.



Aktiver altid kun Holiday-mode-funktionen  i begrænset tid.

Opbevar ikke sarte og letfordærlige madvarer såsom frugt, grøntsager, fisk, kød og mælkeprodukter i kølezonen i denne periode.



Yderligere indstillinger

Låsefunktion / tilkobles

Når låsefunktionen  er tilkoblet, beskytter den mod utilsigtet frakobling af køle-/fryseskabet og utilsigtede ændringer foretaget af fx børn.

- Bladr i Indstillings-mode  med sensortasten < eller > hen på symbolet .

- Tryk på *OK*.

Hvis låsefunktionen  er tilkoblet vises en prik i øverste hjørne af displayet .

- Luk køle-/fryseskabsdøren. Først da er låsefunktionen aktiveret .

Kortvarig frakobling af låsefunktionen

/ 

Hvis man ønsker at ændre temperaturen, kan låsefunktionen deaktiveres kortvarigt:

- Tryk på *OK*.

Displayet viser .

- Tryk på sensortasten *OK* i ca. 6 sekunder.

I displayet vises  (køleskabet er valgt).

- Ændr efter behov den valgte temperaturregion med sensortasterne < og >.

- Tryk på *OK*.

- Foretag nu de ønskede indstillinger.

- Tryk på *OK*.

Når døren lukkes, aktiveres låsefunktionen  igen.

Låsefunktionen / deaktiveres helt

- Tryk på *OK*.

Displayet viser .

- Tryk på sensortasten *OK* i ca. 6 sekunder.

I displayet vises  (køleskabet er valgt).

- Bladr med sensortasten < eller > til symbolet .

- Tryk på *OK*.

- Bladr med sensortasten < eller > til symbolet .

- Tryk på *OK*.

Når låsefunktionen er frakoblet, vises  i displayet.

Sabbat-mode

Køle-/fryseskabet kan indstilles på Sabbat-mode, som understøtter religiøse skikke.

Det vises først i displayet, hvis Sabbat-mode  er aktiveret.

Efter 3 sekunder slukker displayet.

Mens Sabbat-mode  er aktiveret, kan der ikke foretages nogen indstillinger på køle-/fryseskabet.



Sørg for, at dørene til køle-/fryseskabet er lukket helt i, da de optiske og akustiske advarsler er frakoblet.

Sabbat-mode  frakobles automatisk efter ca. 80 timer.



Når Sabbat-mode  er tilkoblet, deaktiveres:

- lyset i kølezonen ved åbning af døren
- alle akustiske og optiske signaler
- temperaturdisplayet
- en aktiv wi-fi-forbindelse



Alle andre tilkoblede funktioner forbliver aktiveret.

 Sundhedsfare på grund af indtagelse af fordærvede madvarer. Da en mulig strømafbrydelse under Sabbat-mode  ikke vises, kan madvarer have været udsat for øgede temperaturer i lang tid. Herved afkortes madvarernes holdbarhed. Hvis der skulle have været en strømafbrydelse i løbet af Sabbat-mode , skal madvarernes kvalitet kontrolleres.

Sabbat-mode tilkobles

■ Bladr i Indstillings-mode  med sensortasten < eller > hen på symbolet .

■ Tryk på OK.

Hvis funktionen Sabbat-mode  er tilkoblet vises en prik i øverste hjørne af displayet .

Efter 3 sekunder slukker displayet.



■ Luk køle-/fryseskabsdøren.

Sabbat-mode frakobles

■ Tryk kortvarigt på sensortasten OK.

Displayet viser .

■ Tryk på OK.



Hvis funktionen Sabbat-mode  er tilkoblet, vises en prik i øverste hjørne af displayet .

■ Tryk på OK.

Hvis funktionen Sabbat-mode  frakobles, slukker prikken i øverste hjørne af displayet.

Ændring af tidsrum indtil døralarmen lyder

Det kan indstilles, hvor hurtigt døralarmen skal lyde efter åbning af døren.

■ Bladr i Indstillings-mode  med sensortasten < eller > hen på symbolet .

■ Tryk på OK.

■ Vælg med sensortasterne < og > det ønskede tidsrum mellem 30 sek. og 3 min.:30 sek.

■ Tryk på OK.

Yderligere indstillinger

Miele@home

Køle-/fryseskabet er udstyret med et integreret wi-fi-modul.

Netværkstilslutningen er deaktiveret ved levering.

For at anvende dette skal der bruges følgende:

- et trådløst netværk
- Miele-appen
- en brugerkonto hos Miele. Brugerkontoen kan oprettes via Miele-appen.

Miele-appen guider dig gennem oprettelsen af en forbindelse mellem køle-/fryseskabet og det trådløse netværk.

Når køle-/fryseskabet er forbundet med husets trådløse netværk, kan der fx udføres følgende handlinger via appen:

- Informationer om driftstilstand på køle-/fryseskabet kan kaldes frem
- Indstillinger på køle-/fryseskabet kan ændres

Ved tilslutning af køle-/fryseskabet til det trådløse netværk øges energiforbruget, også når køle-/fryseskabet er slukket.

Kontroller, at det trådløse netværks signalstyrke er tilstrækkeligt kraftig på køle-/fryseskabets opstillingssted.

Tilgængelighed wi-fi-forbindelse

Wi-fi-forbindelsen deler et frekvensområde med andre enheder (fx mikrobølger, fjernstyret legetøj). Dette kan forårsage midlertidige eller komplette forstyrrelser af forbindelsen. Det kan derfor ikke garanteres, at der er konstant adgang til de tilbudte funktioner.

Tilgængelighed af Miele@home

Anvendelsen af Miele App afhænger af de funktioner og services, som tilbydes i dit land.

Alle funktioner er ikke tilgængelige i alle lande.

Yderligere information kan findes på Miele's hjemmeside www.miele.dk.

Miele App

Miele App kan hentes gratis i Apple App Store® eller i Google Play™.



Miele@home oprettes for første gang

- Bladr i Indstillings-mode  med sensortasten < eller > hen på symbolet @.
- Tryk på OK.
- Vælg den ønskede forbindelsesmetode (APP eller WPS) med sensortasterne < og >.
- Tryk på OK.

Når forbindelsen er etableret, vises  i startdisplayet.

Hvis der ikke kunne etableres forbindelse, vises .



Start processen på ny.

Wi-fi-forbindelse deaktiveres eller aktiveres

- Bladr i Indstillings-mode  med sensortasten < eller > hen på symbolet @.
- Tryk på OK.



Hvis wi-fi er deaktiveret, vises symbolet  i displayet.

- Wi-fi-forbindelsen etableres igen ved at trykke på OK.

Hvis wi-fi er aktiveret, vises symbolet  samt en prik i øverste hjørne af displayet .

Hvis wi-fi-forbindelsen er aktiveret, vises symbolet  i startdisplayet.

Netværkskonfiguration nulstilles

- Bladr i Indstillings-mode  med sensortasten < eller > hen på symbolet @.
- Tryk på OK.
- Bladr med sensortasten > til symbolet .
- Tryk på OK.
- Bladr med sensortasten > til symbolet X.
- Tryk på OK.

Alle udførte indstillinger og indtastede værdier for Miele@home nulstilles.



Wi-fi-forbindelsen er deaktiveret,  slukker i startdisplayet.

Nulstil netværkskonfigurationen, hvis du vil bortskaffe eller sælge dit køle-/fryseskab eller tager et brugt køle-/fryseskab i brug. Alle persondata fjernes fra køle-/fryseskabet. Desuden kan en tidligere ejer ikke længere få adgang til køle-/fryseskabet.

Yderligere indstillinger

Lydstyrken for alarm- og signallyde / ændres



Lydstyrken for alarm- og signallyde (fx en døralarm eller fejlmelding) ændres. Eller alarm- og signallyde kan frakobles, hvis de generer.

- Bladr i Indstillings-mode  med sensortasten < eller > hen på symbolet .
- Tryk på *OK*.
- Vælg med sensortasterne < og > den ønskede lydstyrke for alarm- og signallydene.
- Tryk på *OK*.

Når alarm- og signallyde er frakoblet, vises .

Displayets lysstyrke ændres



Displayets lysstyrke kan tilpasses lysforholdene på opstillingsstedet.

- Bladr i Indstillings-mode  med sensortasten < eller > hen på symbolet .
- Tryk på *OK*.
- Vælg med sensortasterne < og > den ønskede lysstyrke for displayet.
- Tryk på *OK*.

Demo-mode frakobles

Demo-mode  kan anvendes af forhandlere til at præsentere køle-/fryseskabet, uden at kølingen er tilkoblet. Denne indstilling er ikke beregnet til private husholdninger.



Hvis demo-mode er tilkoblet fra fabrikken, vises  i displayet, når køle-/fryseskabet tændes.

- Tryk på sensortasten *OK* på betjeningspanelet.
- I displayet vises først Miele og herefter startbilledet.
- Tryk på *OK*.
- Bladr i Indstillings-mode  med sensortasten < eller > hen på symbolet .
- Tryk på *OK*.

Når Demo-mode  er frakoblet, slukker køle-/fryseskabet og skal tændes igen.

Indstillinger stilles tilbage til standardindstilling

Alle køle-/fryseskabets indstillinger stilles tilbage til standardindstilling (Indstillinger, se afsnittet Beskrivelse af køle-/fryseskabet).

- Bladr i Indstillings-mode  med sensortasten < eller > hen på symbolet .
- Tryk på *OK*.
- Bladr med sensortasten > til symbolet .
- Tryk på *OK*.

Køle-/fryseskabet slukker og skal tændes igen.

Informationer



Displayet viser produktdata (model og fabrikationsnummer).

Sørg for at have disse produktdata klar:

- til integration af køle-/fryseskabet i dit wi-fi-netværk (se afsnittet "Yderligere indstillinger", afsnit "Miele@home") (afhængig af model)).
- ved melding af fejl til Miele Service (se afsnittet Service / Garanti).
- til aflæsning af oplysninger fra EPREL-databasen (se afsnittet "Service / Garanti").

Yderligere indstillinger

Indikator for udskiftning af lugtfilter



Når lugtfilteret er isat (ekstra tilbehør), skal indikatoren for udskiftning af lugtfilter  først aktiveres i Indstillings-mode .

Indikatoren for udskiftning af lugtfilter  i startdisplayet minder ca. hver 6. uge om, at lugtfilteret skal udskiftes (se afsnittet Rengøring og vedligeholdelse, Udskiftning af lugtfilter)

Rengørings-mode

Rengørings-mode  letter rengøringen af køleskabet (se afsnittet Rengøring og vedligeholdelse). Lyset i kølezo- nen forbliver tændt, selvom kølezo- nen er slukket. Akustiske og optiske signa- ler er ligeledes slået fra.

Det vises i startdisplayet, hvis Rengø- rings-mode  er aktiveret.

Efter rengøringen skal Rengørings-mode  frakobles. Hvis køle-/fryseskabsdø- ren er lukket i længere end 10 min. sluk- ker Rengørings-mode  automatisk.

 Sundhedsfare på grund af indtagelse af fordærvede madvarer. Hvis temperaturen i frysezoneen i længere tid har været højere end $-18\text{ }^{\circ}\text{C}$, kan frysevarerne være lidt eller helt optøet. Herved afkortes madvarernes holdbarhed. Kontroller, om frysevarerne er lidt eller helt optøet. Hvis det er tilfældet, skal madvarerne bruges så hurtigt som muligt eller forarbejdes (koges eller steges), inden de fryses ned igen.

Temperaturalarm

Køle-/fryseskabet er udstyret med en temperaturalarm, så temperaturen i frysezoneen ikke kan stige ubemærket.

Hvis frysezoneen når et for varmt temperaturområde, vises  i temperaturdisplayet.

Desuden lyder en alarm, indtil alarmtilstanden er ophørt, eller alarmen afbrydes inden da.

Hvornår køle-/fryseskabet registrerer en temperatur som værende for varm, afhænger af den indstillede temperatur.

En temperaturalarm vises før en aktiveret døralarm.

Det akustiske og optiske signal lyder i følgende situationer:

- Hvis temperaturen afviger for meget fra den indstillede temperatur, når køle-/fryseskabet tændes.
- Hvis der strømmer for meget varm luft ind, mens frysevarerne omplaceres eller tages ud.
- Når en større mængde madvarer indfryses.
- Hvis der indfryses varme friske madvarer.
- Der har været en strømafbrydelse.
- Hvis køle-/fryseskabet er defekt.

Inden temperaturalarmen frakobles, skal årsagen til temperaturalarmen findes og afhjælpes.

Hvis alarmen generer, kan den afbrydes.

■ Tryk på OK.

Fejlmeldingen blev bekræftet:  slukker, og alarmen ophører.



I displayet vises startbilledet: I temperaturdisplayet for frysezoneen vises blinkende i ca. 1 min. den varmeste temperatur, der hidtil har været i frysezoneen. Derefter skifter temperaturangivelsen til den aktuelle temperatur i frysezoneen.

Alarmen stopper. Symbolet  slukker, så snart alarmtilstanden er slut.

Døralarm



For at undgå at der opstår energitab, eller at madvarerne bliver for varme, hvis døren ikke er blevet lukket, er køle-/fryseskabet forsynet med en døralarm.

Temperatur- og døralarm

Hvis en dør står åben i længere tid, vises   i det pågældende temperaturdisplay. Derudover lyder der en advarselstone, og den indvendige belysning lyser blinkende.



Tidsrummet til aktivering af døralarmen kan ændres (se afsnittet Yderligere indstillinger).

Døralarmens akustiske advarselstone kan slås fra (se afsnittet Yderligere indstillinger).

Når døren lukkes, stopper alarmen, og   slukker i displayet.

Døralarmen afbrydes

■ Tryk på *OK*.

  slukker, og alarmen stopper. Lyset lyser konstant.

Hvis døren ikke lukkes, gentages døralarmen efter ca. 1 minut.

Opbevaring af madvarer i køleskabet

 Antændelige gasblandinger kan forårsage eksplosionsfare. Antændelige gasblandinger kan forårsage brandfare pga. de elektriske komponenter. Opbevar aldrig eksplosive stoffer eller produkter med brændbare drivgasser (fx spraydåser) i køle-/fryseskabet! Disse spraydåser kan genkendes på det påtrykte indhold eller et flamme-symbol. Eventuelt udtrængende gas kan antændes af elektriske komponenter.

 Fare for beskadigelse på grund af fedt- eller olieholdige madvarer. Hvis der opbevares fedt- eller olieholdige madvarer i køle-/fryseskabet, kan der opstå spændingsrevner i plastbelægningen. Sørg for, at eventuelt fedt eller olie, der løber ud, ikke kommer i berøring med køle-/fryseskabets plastdele.

Hvis der ikke er tilstrækkelig luftcirkulation, reduceres køleeffekten, og energiforbruget stiger. Læg ikke madvarerne for tæt op ad hinanden; herved sikres god luftcirkulation. Ventilatoren på bagvæggen må ikke tildækkes.

Forskellige køleområder

På grund af den naturlige luftcirkulation er der forskellige temperaturområder i kølezone.

Den kolde, tunge luft synker ned i det nederste område i kølezone. Udnyt de forskellige kuldeområder, når madvarerne placeres.

Køle-/fryseskabet er udstyret med automatisk dynamisk køling, hvor der indstilles en jævn temperatur, når ventilatoren kører. De forskellige kølezone er således mindre udtalte.

Varmeste område

Det varmeste område i kølezone er helt øverst i det forreste område og i døren. Brug disse områder til opbevaring af fx smør, så det er let at smøre på brødet, og ost, så den bevarer sin aroma.

Opbevaring af madvarer i køleskabet

Koldeste område

Det koldeste område i kølezonen er direkte over skillepladen til PerfectFresh Pro-zonen og på bagvæggen. Der er dog endnu lavere temperaturer i PerfectFresh Pro-zonens skuffer.

Ved en temperaturindstilling på 4 °C og passende hygiejne forsikres formeringen af bakterier, fx salmonella og listeria, som kan føre til alvorlig fødevareforgiftning.

Anvend derfor disse områder i kølezonen og i PerfectFresh Pro-zonen til alle sarte og letfordærlige madvarer som fx:

- Fisk, kød, fjerkræ
- Pølser, færdigretter
- Retter og bagværk med æg eller fløde
- Fersk dej, kage-, pizza-, tærtedej
- Råmælksost og andre råmælksprodukter
- Humus, vegetabiliske smørepålæg, vegetabiliske flødeosteerstatninger
- Folieindpakkede forkogte grøntsager
- Generelt alle ferske madvarer (hvis holdbarhedsdato forudsætter en opbevaringstemperatur på min. 4 °C)

Korrekt opbevaring af madvarer

Madvarerne i kølezonen bør være pakket ind eller godt tildækket (der er undtagelser i PerfectFresh Pro-zonen).

Derved undgås, at de optager lugt fra andre madvarer, at de udtørres, og at eventuelle bakterier overføres. Dette er især vigtigt ved opbevaring af animalske madvarer. Vær opmærksom på, at især madvarer såsom fersk kød og fisk ikke kommer i kontakt med andre madvarer.

Rigtig indstilling af temperaturen og god hygiejne øger madvarernes holdbarhed betydeligt. Det reducerer madspild.

Opbevaring af madvarer i PerfectFresh Pro-zonen

PerfectFresh Pro-zone

PerfectFresh Pro-zonen opfylder kravet til et friskkølrum iht. DIN EN 62552:2020.

I PerfectFresh Pro-zonen er der optimale opbevaringsbetingelser for frugt, grøntsager, fisk, kød og mælkeprodukter. Madvarerne holder sig frisk væsentligt længere, og smag og vitaminer bevares.

I PerfectFresh Pro-zonen reguleres temperaturen automatisk og holdes i området 0 til 3 °C. Dette er lavere temperaturer end i et traditionelt køleskab, men det er den optimale opbevaringstemperatur for ikke-kuldefølsomme madvarer.

Desuden kan luftfugtigheden i PerfectFresh Pro-zonen reguleres efter fugtigheden i de opbevarede madvarer. Den øgede luftfugtighed bevirker, at madvarerne bevarer deres egen fugtighed og ikke udtørres så hurtigt.

Vær opmærksom på, at madvarernes friskhed ved ilægning er afgørende for et godt opbevaringsresultat.

Tag madvarerne ud af PerfectFresh Pro-zonen ca. 30 - 60 min. før brug. Smag og aroma udvikler sig først ved stuetemperatur.

Skuffe med høj fugtighedsgrad



I skuffen med høj fugtighedsgrad er der en temperatur på 0 - 3 °C; afhængig af lågets position er luftfugtigheden ikke-øget δ eller øget $\delta\delta\delta$.

Ikke-øget luftfugtighed δ

Ved denne indstilling δ ændres skuffen med høj fugtighedsgrad til en skuffe med lav fugtighedsgrad (se afsnittet Skuffe med lav fugtighedsgrad).

Øget luftfugtighed $\delta\delta\delta$

Ved denne indstilling er skuffen med høj fugtighedsgrad velegnet til opbevaring af frugt og grøntsager.

Ved øget luftfugtighed i skuffen med høj fugtighedsgrad kan der dannes kondensvand.

Hvis det skønnes, at der er dannet for meget kondensvand, og det påvirker madvarerne, gøres følgende:

Fjern kondensvandet med et viskestykke.

Åbn låget til skuffen ved at vælge positionen "Ikke-øget luftfugtighed δ ".

Valg af øget luftfugtighed $\delta\delta\delta$

- Åbn skuffen med høj fugtighedsgrad.

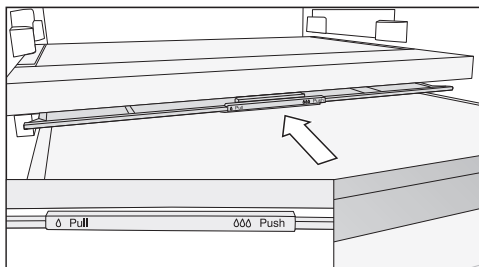

- Skub skuffelåget helt bagud.

Opbevaring af madvarer i PerfectFresh Pro-zonen

Skuffelåget er lukket, og luftfugtigheden bliver i skuffen $\Delta\Delta\Delta$.

Valg af ikke-øget luftfugtighed Δ

- Åbn skuffen med høj fugtighedsgrad.

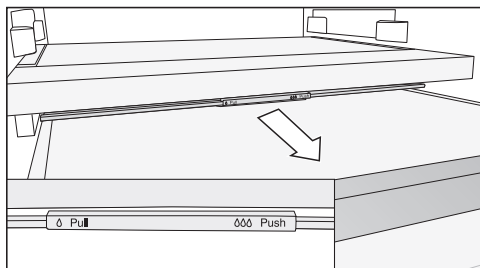

- Træk skuffelåget helt fremad.

Skuffelåget er åbnet, og luftfugtigheden reduceres Δ .

Hvis madvarerne rager ud over skuffens kant, kan skuffelågets position ændre sig, når skuffen skubbes ind, og dermed lukkes.

Vær ved fyldning af skuffen opmærksom på, at madvarerne ikke støder mod låget nedefra.

Skuffe med lav fugtighedsgrad

Δ | 

I skuffen med lav fugtighedsgrad er der en temperatur på 0 - 3 °C; luftfugtigheden er ikke øget Δ .

Skuffen med lav fugtighedsgrad egner sig generelt til opbevaring af let fordærlige madvarer såsom:

- fersk fisk, skal- og krebsdyr
- kød, fjerkræ, pølser
- delikatessesalater
- mejeriprodukter såsom mælk, yoghurt, ost, fløde, kvark m.m.
- plantebaserede produkter som tofu, havredrik, hummus, grøntsagsspreads, kød- og osteerstatning osv.
- Desuden kan der opbevares madvarer af enhver art, såfremt de er indpakke-

Vær opmærksom på, at madvarer fordærves hurtigere, jo mere protein de indeholder.

Det vil sige, at skal- og krebsdyr fx fordærves hurtigere end fisk, og fisk fordærves hurtigere end kød.

Af hygiejniske grunde skal disse madvarer opbevares **tildækket eller emballeret**.

Opbevaring af madvarer i PerfectFresh Pro-zonen

Hvis man ikke er tilfreds med resultatet for de opbevarede madvarer (madvarerne virker fx allerede slappe eller visne efter kort opbevaringstid), bør man huske på følgende råd:

- Opbevar kun friske madvarer. Madvarernes holdbarhed afhænger af, hvor friske de er, når de lægges i.
- Rengør skufferne i PerfectFresh Pro-zonen, inden madvarerne lægges i.
- Lad meget fugtige madvarer dryppe af, inden de lægges ind.
- Opbevar ikke kuldefølsomme madvarer i PerfectFresh Pro-zonen (se afsnittet Opbevaring af madvarer i kølezonen - Ikke egnet til opbevaring i kølezone).
- Vælg den rigtige PerfectFresh Pro-skuffe til opbevaring af madvarerne og den rigtige position for låget til skuffen (ikke-øget luftfugtighed δ eller øget luftfugtighed $\delta\delta$).
- En øget luftfugtighed $\delta\delta$ i skuffen med høj fugtighedsgrad opnås kun ved hjælp af fugtigheden i de opbevarede madvarer, når de opbevares uemballeret. Jo flere madvarer, der er i skuffen, desto højere er luftfugtigheden.
- Overfyld ikke skufferne.
- Hvis det skønnes, at der er dannet for meget kondensvand ved indstillingen $\delta\delta$, og det påvirker madvarerne:
 - Fjern kondensvandet med en klud.
 - Læg en rist eller lignende i, så den overskydende fugt kan synke ned.
 - Åbn låget til skuffen ved at vælge positionen "Ikke-øget luftfugtighed" δ .
- Hvis luftfugtigheden skulle være for lav på trods af indstillingen $\delta\delta$, kan madvarerne pakkes ind i lufttæt emballage.
- Hvis temperaturen i PerfectFresh Pro-zonen synes at være for høj eller for lav, kan man i første omgang forsøge at regulere den via kølezonen ved at ændre temperaturen 1-2 °C. Temperaturen skal senest øges, når der er dannet iskrystaller på bunden af PerfectFresh Pro-skufferne, da madvarerne ellers får kuldeskader.
- Hvis ændringen af temperaturen i kølezonen ikke er tilstrækkelig, ændres temperaturen i PerfectFresh Pro-zonen (se afsnittet Korrekt temperatur).

Frysning og opbevaring

Hvad sker der, når friske madvarer indfryses?

⚠ Sundhedsfare på grund af indtagelse af fordærvede madvarer.

Hvis temperaturen i frysezoneen i længere tid har været højere end $-18\text{ }^{\circ}\text{C}$, kan frysevarerne være lidt eller helt optøet. Herved afkortes madvarernes holdbarhed.

Kontroller, om frysevarerne er lidt eller helt optøet. Hvis det er tilfældet, skal madvarerne bruges så hurtigt som muligt eller forarbejdes (koges eller steges), inden de fryses ned igen.

Friske madvarer skal gennemfryses så hurtigt som muligt, så næringsværdi, vitaminer, udseende og smag bibeholdes. Hvis madvarerne er blevet hurtigt gennemfrosset, har væden kortere tid til at trænge ud af hver enkelt celle. Cellerne skrumper betydeligt mindre. Ved optøning kan den lille mængde væde, der var trængt ud, vandre tilbage til cellerne, så safttabet bliver meget lille. Der dannes kun en lille mængde væde omkring madvarerne.

Maks. frysekapacitet

For at madvarerne kan gennemfryses hurtigst muligt, må den maksimale frysekapacitet ikke overskrides. Den maksimale frysekapacitet i løbet af 24 timer fremgår af typeskiltet "Frysekapacitet ...kg/24 t".

Madvarer, der købes som dybfrostvarer

Når allerede dybfrosne madvarer skal opbevares, bør det ved køb i butikken kontrolleres, at

- emballagen ikke er beskadiget,

- holdbarhedstiden er i orden, og
- køletemperaturen i frysedisken er $-18\text{ }^{\circ}\text{C}$ eller koldere.

- Transporter så vidt muligt dybfrosne varer i en frysetaske, og læg hurtigt frysevarerne i køle-/fryseskabet.

Madvarer, man selv indfryser

Før ilægning

- Ved indfrysning af mere end 1 kg friske madvarer bør funktionen Superfrost ❄ tilkobles 6 timer inden ilægning af madvarerne.
- Ved indfrysning af en endnu større mængde friske madvarer bør funktionen Superfrost ❄ tilkobles 24 timer inden ilægning af madvarerne.

Derved får de allerede frosne madvarer en kuldereserve.

- Brug kun friske og gode madvarer.

Vær opmærksom på, at ikke alle madvarer er egnede til indfrysning. Dertil hører fx grøntsager, der normalt spises rå, såsom bladsalat eller radiser.

Tip: For at bevare farve, smag, aroma og C-vitaminer skal grøntsager blanches inden frysning. Kom grøntsagerne i kogende vand i 2-3 min. Tag dem derefter op, og afkøl dem hurtigt i koldt vand. Lad til sidst grøntsagerne dryppe af.

Frysevarer emballeres

- Indfrys portionsvis.

Tip: Vælg en egnet emballage for at undgå frostskeer (fx frysebeholdere).

- Tryk luften ud af emballagen, og luk den tæt til.
- Forsyn emballagen med angivelse af indhold og indfrysingsdato.

Frysevarer lægges ind

 Fare for beskadigelse på grund af for tung belastning.

Hvis der fyldes for store mængder i, kan det forårsage skader på fryseskuffen/glaspladen.

Overhold altid den maksimale fyldningsmængde/kapacitet:

- Fryseskuffe = 12 kg
- Glasplade = 35 kg

Friske madvarer, der skal indfryses, må ikke berøre de allerede frosne madvarer, så de begynder at tø op.

- Pakkerne med madvarer skal være tørre, når de lægges ind for at undgå, at de fryser sammen.

Overskrid ikke følgende pakkestørrelser for sikre hurtig gennemfrysning:

- Frugt og grøntsager maks. 1 kg
- Kød maks. 2,5 kg

- lille mængde frysevarer

Indfrys madvarerne i de nederste fryseskuffer.

- Bred frysevarerne godt ud i bunden af de nederste fryseskuffer, så de gennemfryses hurtigst muligt.

- VarioRoom: maksimal mængde frysevarer (se typeskiltet) ilægges

Hvis ventilationsåbningerne er tildækkede, reduceres køleeffekten, og energiforbruget stiger.

Sørg ved ilægning af frysevarer for, at ventilationsåbningerne ikke tildækkes.

Tip: Frysezonen kan øges fleksibelt. Ved indfrysning af store madvarer, fx kalkun eller vildt, kan glaspladerne mellem fryseskufferne tages ud.

- Tag den nederste fryseskuffe ud.
- Læg frysevarerne direkte i fryseskabet, så frysevarerne har kontakt med bunden eller sidevæggene.

Efter indfrysningen:

- Sluk Superfrost-funktionen ❄️.
- Læg de indfrosne madvarer i fryseskufferne, og skub fryseskufferne ind igen.

Drikkevarer lynafkøles

Anvend funktionen Superkøl ❄️, hvis flaskerne skal lægges til lynafkøling i kølezonen.

Hvis der skal afkøles en stor mængde drikkevarer, eller hvis der også ønskes afkøling af drikkevarer i frysezonen: Vælg funktionen Party-mode 🎉 i indstillingsmode ⚙️.

Flasker, der lægges i frysezonen til lynafkøling, skal tages ud **senest efter en time**. Flaskerne kan eksplodere.

Brug af tilbehør

Isterninger

- Fyld isterningbakken 3/4 op med vand, og stil isterningbakken i bunden af en fryseskuffe.
- Brug en stump genstand, fx skaftet af en ske, når isterningerne skal løsnes fra bakken.

Tip: Isterningerne løsnes let fra bakken, hvis den holdes kort tid under rindende vand.

Rengøring og vedligeholdelse

Typeskiltet inde i køle-/fryseskabet må ikke fjernes. Det skal bruges i tilfælde af reparation.

Sørg for, at der ikke kommer vand i elektronikken eller i lyset.

 Fare for beskadigelse på grund af fugtighed, der trænger ind.

Dampen fra et damprengøringsapparat kan beskadige kunststofdele og elektriske komponenter.

Anvend ikke damprengøringsapparat til rengøring af køle-/fryseskabet.

Der må ikke løbe rengøringsvand igennem afløbshullet til afrimningsvand.

Afrimning

Kølezone og PerfectFresh Pro-zone

Både kølezone og PerfectFresh Pro-zone afrimes automatisk.

Afrimningsvandet løber via en afløbsrende og gennem et afløbshul ind i køle-/fryseskabets fordampningssystem. Afrimningsvandet fordampes automatisk via varmen fra kompressoren.

Frysezone afrimes

Frysezone afrimes ikke automatisk.

Ved normal brug dannes der med tiden rim og is i frysezone, fx på de indvendige vægge. Rim- og islagets tykkelse afhænger også af følgende faktorer:

- Frysezonens dør er blevet åbnet ofte og/eller i længere tid.
- Store mængder friske madvarer er lagt i til indfrysning.
- Høj luftfugtighed i rummet.

Ved et tykt islag kan fryseskufferne være svære at åbne. Desuden kan et tykt islag medføre, at fryseskabsdøren ikke lukker rigtigt. Desuden reduceres køleeffekten, hvorved strømforbruget stiger.

- Afrim frysezone med jævne mellemrum og senest, når der nogle steder har dannet sig et op til 0,5 cm tykt lag is.

Tip: Foretag afrimningen, når der ikke ligger så mange frostvarer i frysezone, eller ved lav luftfugtighed og temperatur i opstillingsrummet.

 Risiko for at komme til skade og beskadigelse ved forkert udført afrimning.

Sørg ved afrimning for, at kølefladen ikke bliver beskadiget, så køle-/fryseskabet ikke kan fungere.

Skrab ikke rim- og islag af. Brug aldrig spidse eller skarpe genstande.

Anvend ikke mekaniske hjælpemidler eller andre midler til at fremskynde afrimningsprocessen, der ikke er anbefalet af producenten.

- Aktiver Superfrost-funktionen  1 dag før afrimning. Derved får de allerede frosne madvarer en kuldereserve, så de kan opbevares lidt længere tid ved stuetemperatur.
- Tag frysevarerne ud, og vikl dem ind i flere lag avispapir eller i tæpper.

Tip: Frysevarerne kan også opbevares i køletasker.

- Opbevar frysevarerne et køligt sted, indtil frysezone igen er klar til brug.
- Tag fryseelementerne ud, og læg dem på frysevarerne.
- Tag alle fryseskuffer og glasplader ud af frysezone.

Jo længere tid frysevarerne opbevares ved stuetemperatur, desto kortere er deres holdbarhedstid. Foretag afrimningen hurtigt.

 Fare for beskadigelse på grund af varme og fugtighed, der trænger ind. Dampen fra et damprengøringsapparat samt elektriske varmeapparater og tændte stearinlys kan beskadige kunststofdele og elektriske komponenter.

Anvend til afrimning af køle-/fryseskabet ikke damprengøringsapparater, elektriske varmeapparater eller tændte stearinlys.

 Fare for beskadigelse og sundhedsfare ved brug af optøningsspray eller midler til afisning.

Brug ikke optøningsspray eller midler til afrimning, da de kan danne eksplosive gasser, indeholde opløsnings- eller drivmidler, der er skadelige for plastdelene, eller være sundhedsskadelige.

Brug ikke optøningsspray eller midler til afrimning af køle-/fryseskabet.

Sørg for, at der ikke kommer vand ind i indbygningsskabet.



- Sluk køle-/fryseskabet.
- Træk stikket ud, eller slå sikringen i installationen fra.
- Lad døren til frysezonen stå åben.

Tip: For at fremskynde afrimningen kan to gryder med varmt (ikke kogende) vand anbringes på bordskånere i fryseskabet. Luk i så fald døren under afrimningen, så varmen ikke strømmer ud.

- Tag løsnede isstykker ud.

- Tør afrimningsvandet op flere gange med en svamp eller et viskestykke.

Efter afrimning

- Rengør frysezonen, og tør den af.
- Luk dørene.
- Tilslut strømmen til køle-/fryseskabet igen, og tænd det.
- Tryk på Superfrost , så fryseskabet hurtigt bliver koldt.
- Skub glaspladerne og fryseskufferne med frysevarer ind i frysezonen, når temperaturen i frysezonen er tilstrækkelig lav.
- Sæt fryseelementerne på plads i fryseskabet igen.
- Deaktiver Superfrost-funktionen , når en konstant frysezonetemperatur på min. -18 °C er nået.

Rengøringsmidler

Anvend kun rengørings- og plejemidler, der er uskadelige for madvarer, indvendigt i køle-/fryseskabet.

For at undgå beskadigelse af overfladerne bør der **ikke** anvendes

- soda-, ammoniak-, syre- eller kloridholdige rengøringsmidler
- kalkopløsende rengøringsmidler
- rengøringsmidler med skurende virkning (fx skurepulver, flydende skuremiddel og pimpsten),
- rengøringsmidler, der indeholder opløsningsmiddel
- rengøringsmiddel til rustfrit stål
- opvaskemiddel til opvaskemaskiner
- ovnspray
- glasrengøringsmidler

Rengøring og vedligeholdelse



- skurende, hårde svampe og børster, fx grydesvampe
- viskelæder
- skarpe metalskrabere.



Vi anbefaler til rengøring en ren svampeklud, lunkent vand med lidt opvaskemiddel til opvask i hånden.

Køle-/fryseskabet forberedes til rengøring

Separat rengøring af kølezonen:

Aktiver Rengørings-mode . Kølezonen er slukket, og lyset forbliver tændt.

- Bladr i Indstillings-mode  med sensortasten < eller > hen på symbolet .
- Tryk på OK.

Når Rengørings-mode  er tilkoblet, vises en prik i displayets øverste hjørne .

Det vises i startdisplayet, hvis Rengørings-mode  er aktiveret.

- Tag madvarerne ud af kølezonen, og opbevar dem et køligt sted.
- Tag alt udtageligt tilbehør ud til rengøringen (se afsnittet Tilbehør tages ud, skilles og rengøres).

Rengøring af frysezone/hele køle-/fryseskabet:

- Sluk køle-/fryseskabet.
-  vises i displayet, og kølingen er fra-koblet.
- Tag madvarerne ud af frysezone/køle-/fryseskabet, og opbevar dem et køligt sted.
- Tag alt udtageligt tilbehør ud til rengøringen (se afsnittet Tilbehør tages ud, skilles og rengøres).

Rengøring af det indvendige rum

Rengør køle-/fryseskabet regelmæssigt og mindst en gang om måneden og frysezone efter hver afrimning.

Hvis snavs får lov at sidde i længere tid, kan det undertiden være umuligt at fjerne.

Overfladerne kan blive misfarvet eller ændre sig.

Snavs skal helst fjernes omgående.

- Rengør køle-/fryseskabet **indvendigt** med en ren svampeklud, lunkent vand og lidt opvaskemiddel til opvask i hånden.
- Rengør frysezone efter hver afrimning.
- Tør efter med rent vand efter rengøringen, og eftertør alt med en klud.
- Rengør renden til afrimningsvand og afløbshullet oftere med en vatpind eller lignende, så afrimningsvandet altid kan løbe frit ud.
- Lad køle-/fryseskabet være åbent i kort tid for at sikre, at køleskabet er ventileret tilstrækkeligt, og at lugt undgås.

Rengøring af tilbehør i hånden eller i opvaskemaskine

Følgende dele bør udelukkende rengøres **manuelt**:

- Pyntelisterne i rustfrit stål
- adapter til den delte hylde
- Hyldeerne med tryk
- Den indstillelige flaskehylde
- Skillepladen med flaskehylde
- Alle skuffer og skuffelåg (afhængig af model)

Rengøring og vedligeholdelse

- Plastdelene på hylderne med drejelig bund (kan købes som ekstra tilbehør)
- Fryseelementerne
- Sorteringsboksen (kan købes som ekstra tilbehør)

Følgende dele er **egnet til opvask i opvaskemaskine**:

 Fare for beskadigelse på grund af for høje opvasketemperaturer.

Delene i køle-/fryseskabet kan blive misdannede og gjort ubrugelige, hvis de vaskes op i opvaskemaskine ved temperaturer højere end 55 °C.

Vælg til dele, der tåler maskinopvask, udelukkende opvaskeprogrammer med maks. 55 °C.

Ved kontakt med naturlige farvestoffer, fx i gulerødder, tomater og ketchup, kan der opstå misfarvninger på plastdele i opvaskemaskinen. Denne misfarvning har ingen indflydelse på delenes stabilitet.

- Flaskeholder, æggebakke, isterningbakke
- Hylde og hylde i døren (uden pynteliste i rustfrit stål)
- Hylde (uden lister og uden tryk)
- glashylde (uden beskyttelseslister)
- Lugtfilterholderen (kan købes som ekstra tilbehør)

Tilbehør tages ud og skilles ad til rengøring

Hylde/flaskehylde skilles ad

Fjern pyntelisterne i rustfrit stål, inden hylde/flaskehylde rengøres i opvaskemaskine.

Afmontering af pynteliste:

- Stil hylde/flaskehylde på bordpladen.
- Træk pynteliste af; begynd i den ene side.
- Monter pynteliste på hylde/flaskehylde efter rengøring.

Hylde skilles ad

Tag pynteliste af inden rengøring af en hylde. Fremgangsmåde:

- Læg hylde på et blødt underlag (fx et viskestykke) på køkkenbordet.

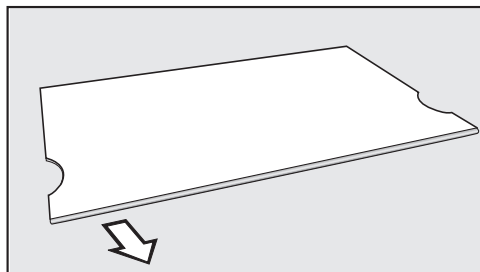

- Træk pynteliste af; begynd i den ene side.
- Monter pyntelisterne på hylde efter rengøring.

Delt hylde skilles ad

Tag pynteliste af inden rengøring af en hylde. Fremgangsmåde:

- Læg hylde på et blødt underlag (fx et viskestykke) på køkkenbordet.
- Træk pynteliste af; begynd i den ene side.
- Træk de to adaptorer i venstre og højre side af bæreribberne.
- Sæt de to adaptorer ind i ønsket højde på bæreribberne i højre og venstre side efter rengøring.
- Sæt pynteliste på hylde igen.

Rengøring og vedligeholdelse

Skuffer i kølezonen tages ud

- Træk skuffen halvvejs ud.

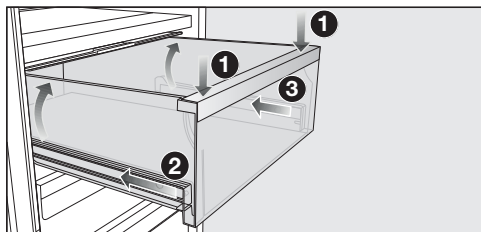

- Tryk skuffen ned foran ①, indtil skuffen løftes bagtil. Tryk og hold skuffen nede.
- Skub nu forsigtigt den venstre ② og derefter den højre ③ skinne ca. 2 cm ind.

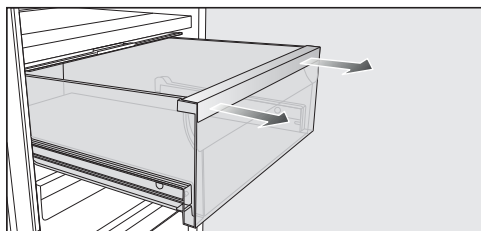

- Træk skuffen ud fremad med begge hænder.

Skub derefter teleskopskinnerne ind igen, så beskadigelser undgås.

Isætning af skuffer

- Skub udtræksskinnerne helt ind, og læg skuffen på dem.
- Skub skuffen helt på plads i køle-/fryseskabet (kan høres).

Skillepladen med flaskehylde tages ud

- Tag den bageste glashylde af skillepladen.

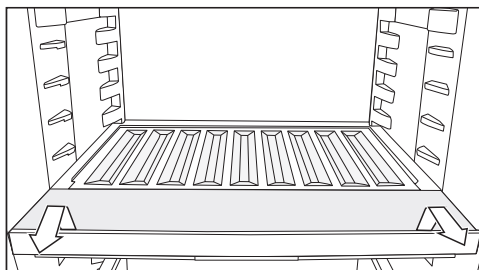

- Tag fat i flaskehylde foran, og træk den ud.
- Skub efter rengøring flaskehylde helt ind, og tryk flaskehylde nedad.
- Læg igen glasplade på skilleplade.

Skuffelåget tages ud

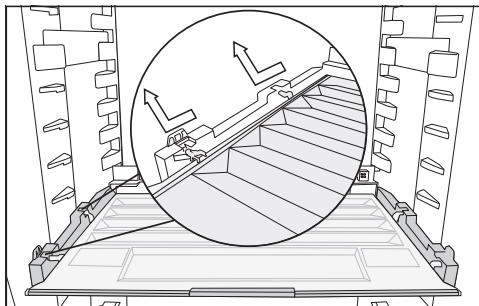

- Løft låget foran, og træk det ud.
- Skub skuffelåget ind igen efter rengøringen.

Skuffer og glasplader i frysezone tages ud

- Træk skuffen ud ved at løfte den lidt foran.
- Træk glaspladen ud ved at løfte den lidt foran.

Glasplader og skuffer i frysezone sættes i

- Sæt glaspladen skråt på skinnerne.
- Skub glaspladen ind, og sænk den ned.

Rengøring og vedligeholdelse

- Sæt skuffen skråt på skinnerne.
- Skub skuffen ind, og sænk den ned.

Udskiftning af lugtfilter (ekstra tilbehør)

Udskift lugtfilterne i holderen ca. hver 6. måned.

Symbolet  i startdisplayet minder om, at lugtfilteret skal udskiftes.

Lugtfiltere KKF-RF til udskiftning kan købes ved henvendelse til vores kundecenter (kontaktinformation findes på omslaget), hos Miele-forhandlere eller via vores hjemmeside.

- Træk lugtfilterholderen af hylden ved at trække opad.

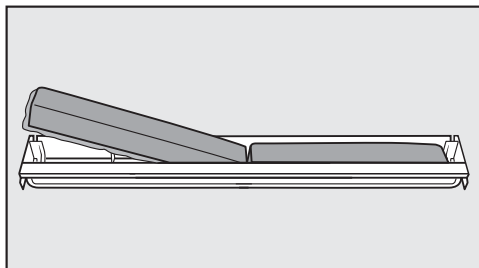

- Tag de to lugtfiltere ud, og sæt de nye filtere i med den omkransende kant nedad i holderen.

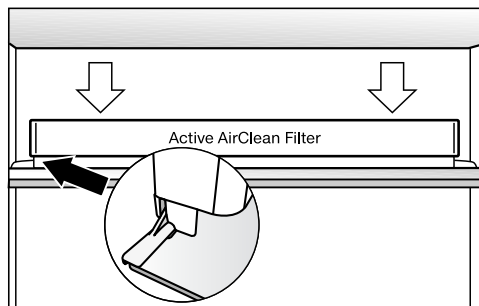

- Sæt holderen midt på den bageste beskyttelsesliste på hylden, og sørg for, at den sidder fast der.

- Udskiftning af filter bekræftes ved at trykke på **OK**.

Symbolet for udskiftning af lugtfilter slukker i displayet, og tidstælleren nulstilles.

Symbolet  slukker i startdisplayet.

Tætningslisten i døren rengøres

 Fare for beskadigelse ved forkert rengøring.

Tætningslisten i døren kan blive porøs efter behandling med olie eller fedtstof.

Kom ikke olie eller fedtstof på tætningslisten i døren.

- Tætningslisten i døren skal rengøres med jævne mellemrum og kun med rent vand. Tør den derefter grundigt af med en tør klud.

Ventilationsåbninger rengøres

Støvophobninger øger energiforbruget.

- Ventilationsåbningerne skal med jævne mellemrum rengøres med en børste eller en støvsuger (anvend fx afstøvningsbørsten til Miele-støvsugere).

Efter rengøring

- Sæt alle delene ind i køle-/fryseskabet.
- Tænd køle-/fryseskabet igen.
- Hvis Rengørings-mode  for køleskabet er aktiveret: Tryk på **OK** på betjeningspanelet..

Displayet viser .



- Tryk på **OK**.

Rengøring og vedligeholdelse

Hvis Rengørings-mode  er frakoblet, forsvinder prikken i displayets øverste hjørne.

- Bladr med sensortasterne < og > hen på symbolet , og tryk på OK.

Kølezonen begynder igen at køle.

- Aktiver Superfrost-funktionen  et stykke tid, så frysezonen hurtigt bliver kold.
- Aktiver Superkøl-funktionen  et stykke tid, så kølezonen hurtigt bliver kold.
- Læg madvarerne ind i kølezonen, og luk døren.
- Skub fryseskufferne med frysevarer ind i frysezonen, når temperaturen i frysezonen er tilstrækkelig lav.
- Deaktiver Superfrost-funktionen , når en konstant frysezonetemperatur på min. -18 °C er nået.
- Luk dørene.

De fleste funktionsforstyrrelser og fejl, der måtte opstå i den daglige drift, vil man selv kunne udbedre. I mange tilfælde kan man spare tid og penge, da det ikke er nødvendigt at kontakte Miele Service.

Besøg www.miele.dk/support/customer-assistance for at få yderligere oplysninger om, hvordan du selv kan udbedre fejl.



Undlad så vidt muligt at åbne køle-/fryseskabet, indtil fejlen er udbedret, for at undgå unødigt køletab.

Fejl	Årsag og udbedring
Kompressoren kobler stadig hyppigere til og kører i længere tid, så temperaturen i køle-/fryseskabet er for lav.	Ventilationsåbningerne/-arealerne er tildækkede eller støvede. <ul style="list-style-type: none">■ Undgå at tildække ventilationsåbningerne/-arealerne.■ Rengør ventilationsåbningerne/-arealerne regelmæssigt for støv.
	Dørene i køle-/fryseskabet er blevet åbnet ofte, eller der er lagt store mængder friske madvarer i kølezonen eller til indfrysning i frysezonen. <ul style="list-style-type: none">■ Dørene bør kun åbnes, når det er nødvendigt, og da i så kort tid som muligt. Den rigtige temperatur indstilles automatisk igen efter nogen tid.
	Dørene er ikke lukket rigtigt. Der kan allerede have dannet sig et tykt lag is i fryseskabet. <ul style="list-style-type: none">■ Luk dørene. Den rigtige temperatur indstilles automatisk igen efter nogen tid.
	Hvis der allerede har dannet sig et tykt lag is, reduceres køleeffekten, hvorved energiforbruget stiger. <ul style="list-style-type: none">■ Afrim køle-/fryseskabet, og gør det rent.
	Omgivelsestemperaturen er for høj. Jo højere omgivelsestemperaturen er, desto længere tid kører kompressoren. <ul style="list-style-type: none">■ Se vejledningen i afsnittet Installation - Opstillingssted.
	Køle-/fryseskabet er ikke indbygget korrekt i nichen.

















Småfejl udbedres

Fejl	Årsag og udbedring
	<ul style="list-style-type: none">■ Indbyg køle-/fryseskabet iht. anvisningerne i den vedlagte monteringsanvisning.
	Temperaturen i køle-/fryseskabet er indstillet for lavt. <ul style="list-style-type: none">■ Korriger temperaturindstillingen.
	Der er ilagt mange madvarer til indfrysning på én gang. <ul style="list-style-type: none">■ Se venligst vejledningen i afsnittet Frysning og opbevaring.
	Superkøl-funktionen ❄ er stadig tilkoblet. <ul style="list-style-type: none">■ For at spare energi kan Superkøl-funktionen ❄ frakobles før tid.
	Superfrost-funktionen ❄ er stadig tilkoblet. <ul style="list-style-type: none">■ Deaktiver Superfrost-funktionen ❄, inden den selv frakobles, for at spare energi.











Generelle problemer med køle-/fryseskabet



Fejl	Årsag og udbedring
I skuffen med høj fugtighedsgrad påvirkes madvarerne ved indstillingen ∞∞∞.	Der er for meget vand i skuffen med høj fugtighedsgrad. <ul style="list-style-type: none">■ Fjern kondensvandet med en klud.■ Læg en rist eller lignende i, så den overskydende fugt kan synke ned.■ Åbn låget til skuffen ved at vælge positionen "Ikke-øget luftfugtighed ∞".
Der lyder ingen alarm, selv om døren har stået åben i længere tid.	Dette er ikke en fejl. Alarmen er frakoblet i Indstillingsmode. Sådan tilkobles den akustiske alarm igen: <ul style="list-style-type: none">■ Tryk på OK. Displayet viser: 📢. <ul style="list-style-type: none">■ Bladr med sensortasten < eller > til symbolet ❄.■ Tryk på OK.■ Bladr med sensortasten < eller > til symbolet 🔊).■ Tryk på OK.■ Vælg med sensortasterne < og > den ønskede lydstyrke for alarm- og signallydene.■ Tryk på OK. Når alarm- og signallyde er tilkoblet, vises 🔊).

Meldinger i displayet





Melding	Årsag og udbedring
<p> lyser i displayet, og køle-/fryseskabet køler ikke, men det kan betjenes, og lyset i køle-/fryseskabet fungerer.</p>	<p>Demo-mode er tilkoblet.</p> <ul style="list-style-type: none"> ■ Tryk på <i>OK</i>. <p>I displayet vises først Miele og herefter startbilledet.</p> <ul style="list-style-type: none"> ■ Tryk på <i>OK</i>. ■ Bladr i Indstillings-mode  med sensortasten < eller > hen på symbolet . ■ Tryk på <i>OK</i>. <p>Når Demo-mode  er frakoblet, slukker køle-/fryseskabet og skal tændes igen.</p>
<p> lyser i displayet, og køle-/fryseskabet kan ikke betjenes.</p>	<p>Rengøringsfunktionen er stadig aktiveret.</p> <ul style="list-style-type: none"> ■ Deaktiver rengøringsfunktionen ved at trykke på tasten <i>OK</i> på betjeningspanelet. <p>Displayet viser .</p> <ul style="list-style-type: none"> ■ Tryk på <i>OK</i>. <p>Hvis Rengørings-mode  er frakoblet, slukker prikken i displayets øverste hjørne.</p> <ul style="list-style-type: none"> ■ Bladr med sensortasten < eller > til symbolet , og tryk på <i>OK</i>. <p>Køle-/fryseskabet begynder igen at køle.</p>
<p>Der vises intet i displayet. Det er mørkt.</p>	<p>Sabbat-mode  er tilkoblet: Lyset i kølezonen er slukket, og køle-/fryseskabet køler.</p> <ul style="list-style-type: none"> ■ Tryk på <i>OK</i>. <p>Displayet viser .</p> <ul style="list-style-type: none"> ■ Tryk på <i>OK</i>. <p>Hvis funktionen Sabbath-mode  er tilkoblet vises en prik i øverste hjørne af displayet .</p> <ul style="list-style-type: none"> ■ Tryk på <i>OK</i>. <p>Hvis funktionen Sabbath-mode  frakobles, slukker prikken i øverste hjørne af displayet.</p>
<p> lyser i displayet, og køle-/fryseskabet kan ikke betjenes.</p>	<p>Låsefunktionen er aktiveret.</p> <ul style="list-style-type: none"> ■ Deaktiver låsen på køle-/fryseskabet kortvarigt, eller deaktiver låsefunktionen helt (se afsnittet Yderligere indstillinger, Låsefunktion /  deaktiveres kortvarigt/helt).

Småfejl udbedres



Melding	Årsag og udbedring
I startdisplayet lyser symbolet  , og der lyder en signallyd.	Meldingen for udskiftning af lugtfilter  minder om, at lugtfilteret skal udskiftes. <ul style="list-style-type: none"> ■ Udskift lugtfilteret i holderen (se afsnittet Rengøring og vedligeholdelse - Lugtfilter udskiftes (ekstra tilbehør)), og bekræft filterudskiftningen ved at trykke på tasten <i>OK</i>. Symbolet  slukker i startdisplayet.
I det pågældende temperaturdisplay lyser   , og derudover lyder der en advarselstone, og den indvendige belysning blinker.	Døralarmen er blevet aktiveret. <ul style="list-style-type: none"> ■ Tryk på <i>OK</i>. Alarmen stopper, symbolet   slukkes, og den indvendige belysning lyser konstant. <ul style="list-style-type: none"> ■ Luk den pågældende dør.
I temperaturvisningen for frysezone lyser   , og der lyder en alarm.	Temperaturalarmen er blevet aktiveret, frysezone er for varm eller kold i forhold til den indstillede temperatur. Årsager hertil kan fx være: <ul style="list-style-type: none"> – Døren er blevet åbnet ofte. – Der er lagt en stor mængde madvarer ind til indfrysning, uden at Superfrost er tilkoblet. – Der har været en længere strømafbrydelse. – Hvis køle-/fryseskabet er defekt. <ul style="list-style-type: none"> ■ Tryk på <i>OK</i>. Fejlmeldingen blev bekræftet:   slukker, og alarmen ophører. I displayet blinker i ca. 1 min. den varmeste temperatur, der har været i frysezone. Derefter skifter temperaturangivelsen til den aktuelle temperatur i frysezone. Den blinkende temperaturangivelse kan afbrydes: <ul style="list-style-type: none"> ■ Tryk på <i>OK</i>. Den viste varmeste temperatur slettes. Derefter vises den aktuelle temperatur i fryseskabet igen i displayet. <ul style="list-style-type: none"> ■ Afhjælp alarmtilstanden. ■ Kontroller afhængig af temperaturen, om madvarerne er tøet let eller helt op. Hvis det er tilfældet, skal madvarerne forarbejdes (koges eller steges), inden de fryses ned igen.





Melding	Årsag og udbedring
<p>I displayet lyser ^{-C}, og der lyder en alarm.</p>	<p>Der vises en strømafbrydelse: Temperaturen i fryseskabet har inden for de seneste dage eller timer været steget for meget på grund af en strømafbrydelse.</p> <ul style="list-style-type: none"> ■ Tag fryseelementerne, der sidder i loftet i fryseskabet, ud. ■ Læg de to fryseelementer direkte på madvarerne i det forreste område af den øverste skuffe. ■ Tryk på <i>OK</i>. <p>Fejlmeldingen blev bekræftet: ^{-C} slukker, og alarmen ophører.</p> <p>I temperaturvisningen for frysezone blinker i ca. 1 min. den varmeste temperatur, der har været i frysezone. Derefter skifter temperaturangivelsen til den aktuelle temperatur i frysezone.</p> <p>Den blinkende temperaturangivelse kan afbrydes:</p> <ul style="list-style-type: none"> ■ Tryk på <i>OK</i>. <p>Den viste varmeste temperatur slettes. Derefter vises den aktuelle temperatur i fryseskabet igen i displayet. Køle-/fryseskabet arbejder derefter videre med den seneste temperaturindstilling.</p> <ul style="list-style-type: none"> ■ Afhjælp alarmtilstanden. ■ Kontroller afhængig af temperaturen, om madvarerne er tøet let eller helt op. Hvis det er tilfældet, skal madvarerne forarbejdes (koges eller steges), inden de fryses ned igen.

Småfejl udbedres

Melding	Årsag og udbedring
I displayet lyser  , og en fejlkode F med tal vises. Desuden lyder en alarm.	<p>Der foreligger en fejl.</p> <ul style="list-style-type: none">■ Slå alarmen fra ved at trykke på <i>OK</i> i displayet.■ Kontakt Miele Service. <p>Ved henvendelse til Miele Service skal foruden den viste fejlkode også køle-/fryseskabets modelbetegnelse og serienummer oplyses. Disse informationer  kan man få vist direkte.</p> <ul style="list-style-type: none">■ Tryk på <i>OK</i>. <p>Displayet viser de nødvendige produktdata.</p> <ul style="list-style-type: none">■ Tryk på <i>OK</i>.■ Køle-/fryseskabet slukkes ved at blade med sensortasten < eller > til symbolet .■ Informationsdisplayet forlades ved at blade med sensortasten < eller > hen på symbol .■ Tryk på <i>OK</i>. <p>Der vises en fejl på køle-/fryseskabet: Denne visning har altid 1. prioritet og afbryder straks alle indstillinger, der netop foretages.</p> <p>En fejl på køle-/fryseskabet har fortrinsret i forhold til en evt. dør- og/eller temperaturalarm.</p>

Lys

Fejl	Årsag og udbedring
 Fare for elektrisk stød på grund af fritliggende ledninger. Hvis lysafdækningen tages af, kan man komme i berøring med strømførende dele. Fjern ikke lysafdækningen. LED-lyset bør kun repareres eller udskiftes af Miele Service.	
 Risiko for at komme til skade på LED-lys. Lyset svarer til risikogruppe RG 2. Hvis afdækningen er defekt, kan det skade øjnene. Kig ikke direkte på lyset med optiske instrumenter (en lup eller lignende), hvis lysafdækningen er beskadiget.	

Fejl	Årsag og udbedring
<p>Lyset fungerer ikke.</p>	<p>Køle-/fryseskabet er ikke tændt. ■ Tænd køle-/fryseskabet.</p>
	<p>Sabbat-mode  er aktiveret: Displayet er mørkt, og køle-/fryseskabet køler. ■ Tryk på OK.</p>
	<p>Displayet viser . ■ Tryk på OK.</p>
	<p>Hvis funktionen Sabbat-mode  er tilkoblet vises en prik i øverste hjørne af displayet . ■ Tryk på OK.</p> <p>Hvis funktionen Sabbat-mode  frakobles, slukker prikken i øverste hjørne af displayet.</p>
	<p>Hvis døren har stået åben i ca. 15 min., slukker lyset automatisk på grund af overopvarmning. Hvis dette ikke var årsagen, foreligger der en fejl. ■ Kontakt Miele Service.</p>

Service / Garanti

Under miele.dk/Services findes informationer om, hvordan man selv kan udbedre småfejl og bestille reservedele.

Kontakt i tilfælde af fejl

Kontakt forhandleren eller Miele Kundecenter, hvis det ikke er muligt selv at udbedre fejlen.

Miele Service kan kontaktes online via miele.dk/service.

Kontaktdata til Miele Service findes i slutningen af denne brugsanvisning.

Oplys modelbetegnelse og serienummer ved henvendelse til Miele. Begge oplysninger kan findes på typeskiltet inde i køle-/fryseskabet eller, afhængigt af modellen, i indstillings-mode under Informationer **i**.

EPREL- database

Fra 1. marts 2021 findes informationerne om energimærkning og krav til økodesign i den europæiske produktdatabase (EPREL). Produkt databasen kan ses her: <https://eprel.ec.europa.eu/>. Her bliver du bedt om at indtaste model.

Modebetegnelsen kan findes på typeskiltet inde i køle-/fryseskabet eller, afhængigt af modellen, i indstillings-mode under Informationer **i**.

Miele			
XXXXXX	Nr. XX/ XXXXXXXXX.		
VENTILMÆRSKNING - UNTERSCHIEDLICH MULTIFUNCTIONAL WINE STORAGE CABINET UNDERCOUNTER TOP ARMARIO DE MISE EN TEMP. DES VIN(S) C.D. ENCASTRABLE SOUS PLAN ARMARIO P. ACCONCIOMENTO VIN(S) C.D. EN CANTINA POTREBAJO ENCIMERA BOTTLE TEMPERATURE CONTROL			
Klasse/Class Classe/Clase SN-ST	Ap-Typ/AP-Type AP-Type/AP-Tipo	Enuticert/Net Gross Capacity Volume Enut/Capacidad Bruta XXXX l	Celkenemøgen/Freezing Capacity Pouvoir de Congel/Capac. Congeladora
Nutzinhalt Net Capacity Volume U e Capac. Util	Gas / K / G / WINE / CHILL Tot / R / F / WINE / CHILL		R600a: XXg

Miele Service

- Service inden for kort tid
- Lokale Miele-serviceteknikere i landsdækkende servicenet
- Teknikerne er specialuddannede i Miele produkter
- Centralt dirigerede servicevogne
- Stor reservedelsbeholdning i servicevognen
- Originale Miele-reservedele
- 24 måneders garanti på alle fabriksnye Miele-produkter, -reservedele og reparationer
- Garanteret levering af reservedele i mange år efter at produktet er taget ud af salgsprogrammet

Reparationservice

Får du brug for reparationservice, klarer vi det hurtigt med egen serviceafdeling. Vi har over hele landet mere end 60 lokalt boende serviceteknikere og er derfor altid tæt på kunderne. Ventetiden på at få besøg af en servicetekniker er normalt kun ganske få dage, så dit produkt hurtigt er klar til brug igen. Dette kan vi gøre i kraft af vores store stab af serviceteknikere, som kører i centralt dirigerede servicevogne.

Teknikeren medbringer en stor mængde originale Miele-reservedele i sin servicevogn. Dette bevirker, at langt de fleste reparationer klares med det samme uden yderligere servicebesøg.

Rygraden i god service er dygtige serviceteknikere. Alle vores teknikere har en relevant faglig håndværksmæssig uddannelse, og denne suppleres løbende med Miele's egen uddannelse i drift, vedligeholdelse og reparation af vores produkter. Du kan derfor også altid få råd og vejledning om produkternes drift og vedligeholdelse.

Servicebestilling

Kontakt Miele Kundecenter via miele.dk/service

Miele's garanti

De efterfølgende bestemmelser om garanti omfatter udelukkende fabriksnye produkter. Garantien er gældende 24 mdr. fra købsdato, når der forevises kvittering, regning eller tilsvarende, hvoraf købsdato fremgår. Funktionssvigt på produkterne, der skyldes installationsmæssige forhold, dækkes ikke af garantien. Garantien indskrænker ikke købers rettigheder if. lovgivningen over for Miele.

Miele's garanti omfatter:

Fabriksnye produkter beregnet til private husholdninger og anvendt til rette formål. Fabrikations- og materialefejl, såfremt disse fejl konstateres under produktets normale brug.

For mindre øer, hvor færgetransport er påkrævet, Grønland og Færøerne gælder dog særlige bestemmelser.

Miele's garanti indebærer:

For store produkter betaler Miele alle udgifter til reservedele, arbejds løn og rejseudgifter for tekniker. Såfremt Miele skønner det nødvendigt, at produktet sendes til et Miele værksted, betaler Miele alle fragtudgifter hertil. For små produkter betaler Miele alle udgifter til reservedele og arbejds løn, hvorimod fremsendelse af produktet sker for købers regning og risiko. Efter udbedring af fejlen sker returnering af produktet for Miele's regning og risiko. Dele udskiftet ved en sådan reparation tilhører Miele.

Miele's garanti omfatter ikke:

- Fejl eller skader opstået direkte eller indirekte som følge af overlast, fejlbehandling, misbrug, skødesløs behandling, mangelfuld vedligeholdelse, fejlagtig indbygning, opstilling og tilslutning, spændingsvariationer og elektriske forstyrrelser eller ved reparation udført af andre end de af Miele autoriserede teknikere.
- Fejl eller skader opstået som følge af erhvervsmæssig eller anden brug af produkter, der er beregnet til private husholdninger.
- Erstatning for eventuelle følgeskader, herunder skader på andre genstande, driftstab etc., medmindre andet er lovmæssigt fastlagt.

Uberettiget tilkaldelse af Miele Service:

Inden Miele Service tilkaldes, kontrolleres de fejlmuligheder, det er muligt selv at udbedre. Såfremt kravet om udbedring er uberettiget, eksempelvis hvis produktets svigt skyldes en defekt sikring eller et defekt afløb, påhviler det kunden selv at betale de omkostninger, der er forbundet med at have tilkaldt service.

Transportskader:

Skulle produktet have fået en transport-skade under en transport, som køber selv har sørget for, rettes omgående henvendelse til den forhandler, hvor produktet er købt.

Lov om køb:

Bestemmelserne vedrørende garanti er gældende fra ikrafttrædelse af Lov om køb år 2002. Garantien fratager ikke køber adgang til at gøre et eventuelt ansvar efter købeloven gældende over for den forhandler, hvor produktet er købt. Henvendelse til Miele A/S virker samtidig som reklamation over for forhandleren.

Indberetning:

Ønskes fejlen ikke afhjulpet omgående, skal eventuelle krav i henhold til Miele's garanti sammen med den fornødne dokumentation for købsdato være indsendt skriftligt inden garantiens udløb til Miele A/S

Erhvervsvej 2, Postboks 1371

DK - 2600 Glostrup.

Informationer

Konformitetserklæring

Miele erklærer hermed, at dette køle-/fryseskab overholder direktiv 2014/53/EU.

Den komplette tekst til EU-konformitetserklæringen er tilgængelig her:

- På Miele's hjemmeside på den respektive produktside under Downloads.
- Brugsanvisning m.m. kan downloades på <https://miele.dk/brugsanvisninger> ved at angive produktnavn eller serienummer.

Frekvensbånd	2,4000 GHz – 2,4835 GHz
Maks. sendeeffekt	< 100 mW

Ophavsrettigheder og licenser

Til betjening og styring af kommunikationsmodulet anvender Miele egen eller tredjeparts software, der ikke falder ind under en såkaldt open source-licensbetingelse. Softwaren/softwarekomponenterne er ophavsretsligt beskyttet. Miele's og tredjeparts ophavsrettigheder skal respekteres.

Desuden indeholder kommunikationsmodulet, der er integreret i produktet, softwarekomponenter, som distribueres under open source-licensbetingelser. De indeholdte open source-komponenter og tilhørende ophavsretlige påtegninger, eksemplarer af de aktuelt gældende licensbetingelser samt eventuel øvrig information kan tilgås lokalt via IP gennem en webbrowser ([http\[s\]://<ip-adresse>/Licenses](http[s]://<ip-adresse>/Licenses)). De heri indeholdte regler for erstatningsansvar og garanti for open source-licensbetingelser gælder udelukkende i forhold til respektive rettighedsindehaver.

Miele A/S
Erhvervsvej 2
2600 Glostrup
www.miele.dk

Kontakt: miele.dk/service

Miele & Cie. KG
Carl-Miele-Straße 29
33332 Gütersloh
Tyskland

KF 7742 ...

da-DK

M.-Nr. 12 584 160 / 01