

Mode d'emploi et instructions de montage

Four vapeur micro-ondes

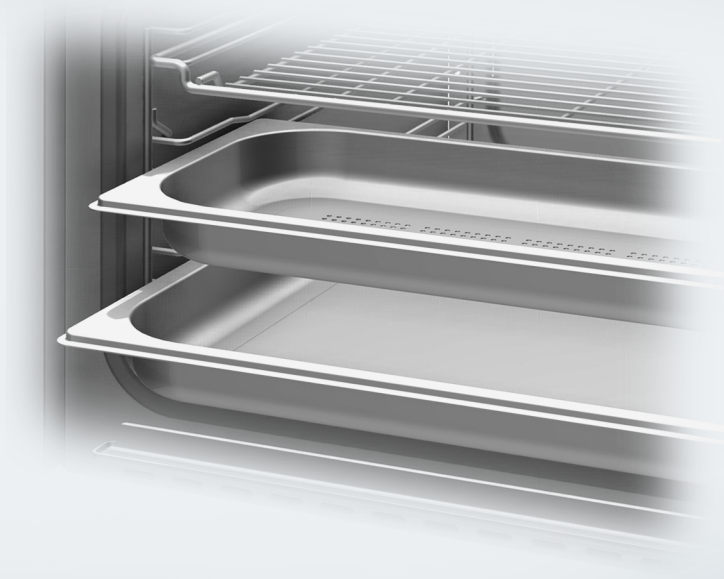

Lisez **impérativement** ce mode d'emploi et les instructions de montage avant le montage, l'installation et la mise en service. Vous vous protégerez et éviterez de détériorer votre équipement.

Table des matières

Consignes de sécurité et mises en garde	5	Mise en service	32
Durabilité et environnement	15	Mise en réseau	32
Prise en main	16	Réglages de base	32
Four vapeur	16	Conditions pour la mise en ré- seau	33
Plaque signalétique	17	Premier nettoyage du four vapeur ...	34
Accessoires fournis	17	Adapter la température d'ébullition	34
Accessoires	18	Réglages	35
Éléments de commande	19	Tableau des réglages	35
Touche Marche/Arrêt	20	Accéder au menu « Réglages »	38
Capteur de proximité	20	Langue 	38
Touches sensibles	21	Heure	38
Écran tactile	22	Date	39
Symboles	23	Eclairage	39
Principe de commande	24	Ecran d'accueil	39
Sélectionner une option de me- nu	24	Ecran	40
Parcourir les options	24	Volume	40
Quitter le menu	24	Unités	40
Modifier une valeur ou un ré- glage	24	Quick Start	41
Saisir des lettres	25	Popcorn	41
Afficher le menu contextuel	25	Maintien au chaud	41
Déplacer des entrées	25	Réduction de la vapeur	42
Afficher le menu déroulant	25	Temp. préprogrammées	42
Afficher l'Aide	25	Puissances préprogrammées	42
Activer MobileStart	25	Dureté de l'eau	43
Cuisson vapeur	26	Commande par capteur	44
Réservoir à eau	26	Sécurité	45
Température	26	Détection de façade meuble	45
Temps de cuisson	26	Miele@home	46
Bruits	26	Effectuer Scan & Connect	47
Phase de chauffage	26	Commande à distance	47
Phase de cuisson	26	Activer MobileStart	47
Réduction de la vapeur	27	SuperVision	48
Mode micro-ondes	27	RemoteUpdate	49
Principe de fonctionnement	27	Version logiciel	50
Vaisselle à utiliser avec les micro-ondes	27	Informations légales	50
Plat en verre	31	Revendeur	50
Éclairage de l'enceinte	31	Réglages usine	50
		Heures fonctionnemt (total)	50
		Menu principal et sous-menus	51
		Commande	52
		Utilisation simple	52

Table des matières

Modifier les valeurs et les réglages pour un cycle de cuisson.....	53	Pâtes	81
Modifier la température	53	Dumplings	82
Modifier la puissance des micro-ondes	53	Légumes secs	83
Régler les temps de cuisson	54	Œufs	85
Modifier les temps de cuisson réglés	54	Fruits	86
Supprimer les temps de cuisson réglés	54	Saucisses	86
Interrompre une cuisson dans les modes avec micro-ondes.....	55	Crustacés	87
Interrompre une cuisson dans les modes avec de la vapeur.....	55	Coquillages.....	88
Annuler la cuisson	56	Cuisson d'un menu complet - mode manuel.....	89
Changer de mode de cuisson	56	Cuisson sous-vide	91
Quick Start et Popcorn.....	57	Fonctions utiles	98
Décongélation et réchauffage au micro-ondes	58	Réchauffage avec vapeur	98
Décongélation	59	Décongélation avec vapeur	100
Réchauffage.....	62	Blanchir.....	103
Alarme + Minuterie	66	Stérilisation des conserves.....	103
Utiliser la fonction Alarme	66	Faire lever la pâte	106
Utiliser la fonction Minuterie	67	Stériliser de la vaisselle	106
A savoir sur la cuisson vapeur	68	Cuisson de menu – automatique.....	107
Avantages de la cuisson vapeur	68	Préparer des serviettes chaudes	107
Vaisselle adaptée.....	68	Faire fondre de la gélatine	108
Plat en verre	68	Décristalliser du miel	108
Niveau de cuisson	69	Faire fondre du chocolat.....	108
Surgelés	69	Préparer des yaourts maison.....	109
Température	69	Faire suer le lard	110
Temps de cuisson.....	69	Faire suer des oignons.....	110
Cuisson avec liquides	69	Extraction de jus.....	110
Recettes maison.....	69	Emonder	111
Cuisson vapeur	70	Conserver des pommes	111
Cuisson vapeur ECO.....	70	Préparer une royale.....	111
Remarques concernant les tableaux de cuisson	70	Cuisson rapide.....	112
Légumes	71	Cuire les pommes de terre en robe des champs (à chair ferme)	113
Poissons.....	74	Cuire le riz.....	114
Viandes	77	Programmes automatiques	115
Riz	79	Catégories	115
Céréales	80	Utilisation des programmes automatiques.....	115
		Consignes d'utilisation.....	115
		Recherche	116
		MyMiele.....	117

Table des matières

Programmes personnalisés	118
Nettoyage et entretien	121
Conseils de nettoyage et d'entretien.....	121
Produits à ne pas utiliser	121
Nettoyage de la façade.....	122
Nettoyer l'enceinte de cuisson	122
Nettoyer le réservoir à eau.....	122
Nettoyer les accessoires.....	122
Nettoyer les grilles supports.....	123
Entretien	123
Détartrage.....	123
Trempage	124
En cas d'anomalie	125
Messages à l'écran.....	125
Comportement inattendu	126
Bruits	128
Résultat insatisfaisant	129
Problèmes d'ordre général ou anomalies techniques	130
Service après-vente.....	131
Contact en cas d'anomalies	131
Garantie	131
Installation	132
Consignes de sécurité pour le montage.....	132
Cotes d'encastrement.....	133
Encastrement dans un meuble haut.....	133
Vue latérale	134
Raccordement et aération.....	135
Installer le four vapeur	136
Raccordement électrique.....	137
Données à l'intention des organismes de contrôle	138
Caractéristiques techniques	140
Déclaration de conformité	140
Droits d'auteur et licences pour le module de communication	140
Droits d'auteur et licences	141

Consignes de sécurité et mises en garde

En vue de simplification, le four vapeur micro-ondes sera désigné sous le terme de « four vapeur » dans l'ensemble du document.

Ce four vapeur répond aux réglementations de sécurité en vigueur. Toute utilisation non conforme peut toutefois causer des dommages corporels et matériels.

Lisez attentivement le mode d'emploi et les instructions de montage avant de mettre le four vapeur en service. Vous y trouverez des informations importantes sur le montage, la sécurité, l'utilisation et l'entretien de cet appareil. Vous vous protégerez et éviterez ainsi de détériorer votre appareil.

Conformément à la norme IEC/EN 60335-1, Miele indique expressément de lire impérativement le chapitre pour l'installation du four vapeur et de suivre les consignes de sécurité et de mise en garde.

Miele ne peut être tenu pour responsable des dommages dus au non-respect des consignes.

Veuillez conserver ce document à disposition et le remettre au futur propriétaire en cas de cession de votre appareil.

Utilisation conforme

- ▶ Ce four vapeur est destiné à un usage domestique et à des conditions d'utilisation semblables au cadre domestique.
- ▶ Ce four vapeur ne doit pas être utilisé en extérieur.
- ▶ Utilisez exclusivement le four vapeur dans un cadre domestique pour cuire à la vapeur, cuire, décongeler et réchauffer vos aliments. Tout autre usage est à proscrire.
- ▶ Risque d'incendie en raison de matériaux inflammables. Si vous faites sécher des substances inflammables dans un mode avec micro-ondes, l'humidité qu'elles contiennent s'évapore. Ainsi, elles peuvent se déshydrater et prendre feu. N'utilisez jamais le four vapeur pour conserver et sécher des matériaux inflammables.

Consignes de sécurité et mises en garde

► Les personnes qui en raison de déficiences physiques, sensorielles ou mentales, de leur manque d'expérience ou de leur ignorance, ne sont pas aptes à utiliser cet appareil en toute sécurité doivent impérativement être surveillées pendant qu'elles l'utilisent.

Un usage sans surveillance n'est autorisé que s'il leur a été préalablement expliqué comment utiliser cet appareil sans danger. Vérifiez que ces personnes ont compris les risques encourus en cas de mauvaise manipulation.

► L'enceinte de cuisson du four est équipée d'ampoules spéciales en raison d'exigences particulières (par ex. en matière de température, d'humidité, de résistance chimique, de résistance aux frottements et de vibrations). Ces ampoules spéciales conviennent uniquement à l'utilisation prévue. Elles ne conviennent pas à l'éclairage d'une pièce. Pour des raisons de sécurité, seul un professionnel agréé par Miele ou le service après-vente Miele doit se charger de leur remplacement.

► Ce four vapeur contient 2 sources lumineuses de classe d'efficacité énergétique E.

Précautions à prendre avec les enfants

► Utilisez la sécurité enfants pour prévenir tout enclenchement involontaire du four vapeur.

► Tenez les enfants de moins de huit ans éloignés du four vapeur, à moins qu'ils ne soient sous étroite surveillance.

► Les enfants âgés de 8 ans et plus peuvent uniquement utiliser le four vapeur sans surveillance si vous leur en avez expliqué le fonctionnement de sorte qu'ils sachent l'utiliser en toute sécurité. Les enfants doivent être en mesure d'appréhender et de comprendre les risques encourus en cas de mauvaise manipulation.

► Les enfants ne sont pas autorisés à nettoyer le four vapeur sans surveillance.

► Ne laissez pas les enfants sans surveillance à proximité d'un four vapeur. Ne les laissez pas jouer avec le four vapeur.

► Risque d'asphyxie en raison des matériaux d'emballage. Les enfants peuvent se mettre en danger en s'enveloppant dans les matériaux d'emballage (film plastique, par exemple) ou en glissant leur tête à l'intérieur.

Tenez les matériaux d'emballage hors de portée des enfants.

Consignes de sécurité et mises en garde

- ▶ Risque de blessure en raison de vapeur et de surfaces brûlantes. La peau des enfants est plus sensible aux températures élevées que celle des adultes. De la vapeur s'échappe de l'évacuation des buées en cours de fonctionnement. La vitre de la porte et le bandeau de commande peuvent devenir chauds. Empêchez les enfants de toucher le four vapeur pendant qu'il fonctionne. Afin d'exclure tout risque de blessure, veillez à ce que les enfants restent éloignés du four vapeur jusqu'à son complet refroidissement.
- ▶ Risque de blessure en cas de porte ouverte. La porte de l'appareil supporte une charge maximale de 8 kg. Une porte ouverte représente un danger pour les enfants. Empêchez-les de se suspendre à la porte de l'appareil !

Sécurité technique

- ▶ Des opérations d'installation, d'entretien ou de réparation non conformes peuvent entraîner de graves dangers pour l'utilisateur. Ces interventions doivent être exécutées exclusivement par des professionnels agréés par Miele.
- ▶ Exposition aux rayons micro-ondes
Seul un spécialiste est habilité à effectuer les travaux d'entretien et de réparation qui requièrent de retirer une paroi.
- ▶ N'utilisez jamais votre four vapeur si ce dernier est endommagé : il représente un danger potentiel. Vérifiez que votre four vapeur ne présente aucun dommage apparent avant de l'utiliser.
- ▶ Vérifiez si la porte et le joint de porte sont toujours intacts. N'utilisez pas les modes avec micro-ondes tant que l'appareil n'a pas été réparé par un technicien du service après-vente.
- ▶ Si le four vapeur est défectueux, des micro-ondes peuvent s'échapper lorsque l'appareil est en fonctionnement et mettre l'utilisateur en danger. N'utilisez jamais le four vapeur si :
 - la porte est voilée,
 - la façade de l'enceinte de cuisson présente des bosses ou est voilée,
 - les charnières de porte sont desserrées,
 - la carrosserie, la porte ou les parois intérieures de l'enceinte présentent des perforations ou des fissures.
 - de l'humidité s'est déposée entre les vitres de la porte.

Consignes de sécurité et mises en garde

- ▶ Il est possible de faire fonctionner l'appareil temporairement ou en permanence sur un système d'alimentation électrique autonome ou non synchrone au réseau (par ex. réseaux autonomes, systèmes de secours). Il faut pour cela que le système d'alimentation électrique soit conforme aux spécifications de la norme EN 50160 ou similaire. Les mesures de protection prévues dans l'installation domestique et dans ce produit Miele doivent également être assurées dans leur fonction et leur mode de fonctionnement en fonctionnement isolé ou en fonctionnement non synchrone au réseau ou être remplacées par des mesures équivalentes dans l'installation. Comme décrit, par ex., dans la publication actuelle de VDE-AR-E 2510-2.
- ▶ Seul un raccordement à une prise de terre conforme garantit un fonctionnement du four vapeur en toute sécurité. Attention : cette règle de sécurité élémentaire doit absolument être respectée ! En cas de doute, faites vérifier votre installation électrique par un électricien.
- ▶ Les données concernant la tension et la fréquence électriques de l'appareil qui figurent sur la plaque signalétique de ce dernier doivent être identiques à celles du réseau électrique. Pour éviter d'endommager votre four vapeur, comparez ces informations avant sa première mise en service et contactez un électricien en cas de doute.
- ▶ N'utilisez ni rallonges ni multiprises pour brancher votre four vapeur : ces accessoires représentent un danger potentiel (risque d'incendie).
- ▶ Pour un fonctionnement en toute sécurité, n'utilisez votre four vapeur qu'une fois encastré.
- ▶ Respectez une hauteur de montage d'au moins 850 mm.
- ▶ Ce four vapeur ne doit pas être utilisé sur des engins en mouvement.
- ▶ Risque de blessure provoqué par électrocution. Un contact éventuel avec les raccordements sous tension et la modification des composants électriques et mécaniques constituent un danger pour vous et peuvent perturber le fonctionnement du four vapeur. N'ouvrez jamais la carrosserie de votre appareil !
- ▶ Seul un service après-vente homologué par Miele est habilité à réparer ce four vapeur. Un non respect de cette condition entraîne une exclusion de la garantie.

Consignes de sécurité et mises en garde

- ▶ Miele ne garantit le respect des consignes de sécurité que si les pièces de rechange sont d'origine. Les pièces défectueuses ne doivent être remplacées que par des pièces d'origine.
- ▶ Si la fiche du cordon d'alimentation a été retirée ou que ce dernier est livré sans la fiche, adressez-vous à un électricien afin de faire raccorder le four vapeur au réseau électrique.
- ▶ Si le câble d'alimentation est endommagé, il doit être remplacé par un câble spécial (voir chapitre « Branchement électrique »).
- ▶ Débranchez votre four vapeur avant toute intervention sur ce dernier (installation, maintenance ou réparation). Pour vous assurer que l'appareil est bien débranché, vous pouvez au choix :
 - déclencher les fusibles
 - dévisser complètement les fusibles à filetage de l'installation électrique (sauf France) ou
 - le cas échéant, débrancher la prise de la fiche. Ne tirez pas sur le cordon d'alimentation ! Maintenez bien la fiche puis tirez !
- ▶ Si le four vapeur a été installé derrière une façade de meuble (par ex. une porte), ne la fermez jamais pendant que vous utilisez le four vapeur. La chaleur et l'humidité s'accumulent derrière une façade de meuble fermée. Cela peut endommager le four vapeur, le meuble et le sol. Ne fermez la porte du meuble que si le four vapeur a complètement refroidi.

Utilisation conforme

- ▶ Risque de blessure en raison de vapeur et de surfaces brûlantes. En fonctionnement, le four vapeur devient chaud. Vous pouvez vous brûler au contact de la vapeur d'eau chaude, de l'enceinte de cuisson, des supports de gradins, des accessoires et des aliments. Utilisez des maniques pour remuer, enfourner et enlever les aliments chauds dans l'enceinte chaude.
- ▶ Risque de blessure dû à des aliments brûlants. Les aliments peuvent déborder lorsque l'on insère ou retire le plat. Les aliments peuvent vous brûler. Lorsque vous insérez ou retirez le plat, veillez à ce que les aliments chauds ne débordent pas.



Consignes de sécurité et mises en garde

- ▶ Risque de blessure dû à de l'eau chaude. En fin de cuisson, l'eau résiduelle du générateur de vapeur s'évacue dans le réservoir à eau. Lorsque vous retirez ou insérez le réservoir à eau, veillez à ce qu'il ne bascule pas.
- ▶ La surpression générée lors de la stérilisation ou le réchauffage de conserves hermétiquement fermées risque d'entraîner leur explosion. N'utilisez jamais le four vapeur pour stériliser ou réchauffer des conserves.
- ▶ Les ustensiles en plastique qui ne résistent pas à la chaleur ou à la vapeur fondent à température élevée et risquent d'endommager le four vapeur. Utilisez exclusivement des ustensiles en plastique qui résistent à la chaleur (jusqu'à 100 °C) et à la vapeur. Veuillez suivre les instructions du fabricant du récipient.
- ▶ Les aliments qui sont conservés dans l'enceinte peuvent s'assécher et l'humidité qui s'en échappe peut provoquer de la corrosion dans le four vapeur. Ne conservez aucun aliment dans l'enceinte et n'utilisez aucun objet pour la cuisson qui risquerait de rouiller.
- ▶ Risque de blessure en cas de porte ouverte. Vous pouvez vous cogner contre la porte ouverte ou trébucher dessus. Ne laissez pas la porte ouverte si cela n'est pas nécessaire.
- ▶ La porte supporte une charge maximale de 8 kg. Ne montez et ne vous asseyez jamais sur la porte ouverte et ne déposez pas d'objets lourds dessus. Veillez à ne rien coincer entre la porte et l'enceinte de l'appareil. Vous risqueriez d'endommager votre four vapeur.
- ▶ Si vous utilisez un appareil électrique, comme un mixeur par exemple, à proximité d'un four vapeur, veillez à ne pas coincer le cordon électrique du mixeur dans la porte du four. Vous risqueriez d'abîmer la gaine d'isolation du cordon électrique.

Mode micro-ondes

- ▶ Tenez compte du fait que les temps de cuisson, de réchauffage et de décongélation sont souvent beaucoup plus courts en mode micro-ondes qu'en mode sans micro-ondes. Si vous laissez l'appareil fonctionner trop longtemps, les aliments risquent de se dessécher, voire de prendre feu.

Consignes de sécurité et mises en garde

- ▶ Le mode de cuisson Micro-ondes  sert à réchauffer des aliments et des boissons. En raison du risque de blessures et d'incendie, n'utilisez jamais le mode Micro-ondes  pour faire sécher des fleurs, des herbes aromatiques ou d'autres matières inflammables ni pour faire griller du pain ou des petits pains.
- ▶ Il est important que la température soit bien répartie et soit suffisamment élevée.
Retournez les aliments ou mélangez-les afin qu'ils chauffent régulièrement, et tenez compte des temps de repos indiqués pour le réchauffage, la décongélation et la cuisson.
Les temps de repos permettent une diffusion homogène de la température dans le plat.
- ▶ Risque de brûlure en raison d'aliments chauds. Lors du réchauffage, la chaleur est produite directement dans l'aliment ; le plat de cuisson reste donc plus froid (exception : faïence allant au four). Le plat est uniquement réchauffé par la transmission de chaleur des aliments.
Après le retrait du plat, vérifiez si la température souhaitée est atteinte. Ne vous orientez pas par rapport à la température du récipient ! **Lors du réchauffage d'aliments pour bébés, veillez tout particulièrement à ce que la température soit supportable !** Après les avoir fait réchauffer, remuez ou agitez bien les aliments pour bébés, puis goûtez-les pour prévenir tout risque de brûlures de votre bébé.
- ▶ Le mode Micro-ondes  ne convient pas au nettoyage et à la désinfection d'ustensiles ménagers, car les températures sont trop élevées. Vous pourriez vous brûler en retirant les ustensiles.
- ▶ Risque de blessure en cas de surpression dans des récipients ou bouteilles fermés. Quand le four fonctionne, la pression interne est telle qu'elle peut faire exploser ces contenants.
Ne réchauffez jamais des aliments ou des liquides dans des récipients ou des bouteilles fermés. Ouvrez les récipients au préalable et retirez le bouchon et la tétine des biberons.

Consignes de sécurité et mises en garde

▶ Lorsqu'on fait bouillir ou que l'on réchauffe des liquides en mode Micro-ondes , la température d'ébullition peut être atteinte sans que les bulles de vapeur aient pour autant eu le temps de se former. Le liquide ne bout pas régulièrement. Ce retard d'ébullition peut déclencher un débordement avec projections au moment de sortir le récipient du four, ce qui risque de vous brûler. Dans certaines circonstances, la pression peut même être si importante que la porte du four s'ouvre toute seule.

Mélangez le liquide avant le réchauffage ou la cuisson. Après l'avoir réchauffé, attendez au moins 20 secondes avant de sortir le récipient de l'enceinte de cuisson. Vous pouvez en plus placer dans le récipient, lorsqu'il chauffe, un bâtonnet en verre ou tout autre objet similaire, si disponible.

▶ Quand vous faites chauffer les œufs sans leur coquille, la pression exercée sur le jaune peut faire gicler ce dernier après cuisson. Piquez la membrane qui entoure le jaune d'œuf plusieurs fois au préalable.

▶ Si vous cuisez des œufs avec coquille, ils peuvent éclater même après avoir été sortis de l'enceinte du four.

Pour cuire des œufs avec coquille, n'utilisez que le mode avec vapeur  ou le programme automatique approprié. Ne réchauffez jamais vos œufs durs au four micro-ondes.

▶ Les aliments à peau ferme tels que les tomates, les petites saucisses, les pommes de terre en robe des champs ou encore les aubergines sont susceptibles d'éclater lorsque vous les faites cuire ou réchauffer.

Pensez à les piquer en plusieurs endroits avant cuisson ou à les inciser afin que l'eau qu'ils contiennent puisse s'évacuer.

▶ Ne réchauffez jamais au four micro-ondes les coussins relaxants remplis de graines, de noyaux de cerises ou de gel ou tout autre article de ce type : ils sont susceptibles de prendre feu, et ce même après avoir été retirés du four micro-ondes .

▶ Si les aliments placés dans l'enceinte dégagent de la fumée, maintenez la porte du four vapeur fermée pour étouffer d'éventuelles flammes. Interrompez le processus en éteignant le four vapeur et en débranchant la fiche du secteur. N'ouvrez la porte que si la fumée s'est dissipée.

Consignes de sécurité et mises en garde

► La vaisselle dotée de poignées et de boutons de couvercle creux, où l'humidité peut pénétrer, est inadaptée. En s'évaporant, l'humidité exerce une pression élevée qui peut entraîner leur destruction par explosion (sauf si les cavités sont suffisamment ventilées).

N'utilisez pas de vaisselle à corps creux en mode Micro-ondes .

► En mode Micro-ondes  et dans les modes avec micro-ondes, les récipients qui ne résistent pas aux micro-ondes risquent d'être abîmés et d'endommager le four vapeur.

N'utilisez jamais de récipients en métal, de papier d'aluminium, de couverts ou de vaisselle avec des applications en métal, de cristal contenant du plomb, de saladiers ou ramequins en verre à bordure dentelée, de vaisselle en plastique ne résistant pas aux températures élevées, d'objets en bois ou d'attaches en métal, plastique ou papier avec un fil de fer intérieur, ni de gobelets en plastique avec un opercule en aluminium pas intégralement retiré (voir chapitre « Modes avec micro-ondes », section « Vaisselle à utiliser avec les micro-ondes »).

► Risque d'incendie en présence de récipients en matériaux inflammables. Les plats en plastique à usage unique doivent respecter les indications mentionnées au chapitre « Modes avec micro-ondes », section « Vaisselle à utiliser avec les micro-ondes ».

Ne laissez jamais votre four vapeur sans surveillance si vous faites cuire ou réchauffer des aliments dans un plat à usage unique en plastique, papier ou autre matériau inflammable.

► Les récipients de maintien au chaud se composent, entre autres, d'un mince film en aluminium qui réfléchit les micro-ondes. Le papier qui entoure le film en aluminium peut chauffer au point de prendre feu.

Dans les modes avec micro-ondes, ne réchauffez pas d'aliments emballés dans des récipients destinés à les maintenir au chaud tels que des sachets pour poulets rôtis.

► Le four vapeur peut être endommagé si vous l'utilisez à vide ou pour faire cuire des éléments inappropriés en mode Micro-ondes .

En mode Micro-ondes , utilisez **toujours** le plat en verre, même comme support pour des moules de plus petite taille.

N'utilisez pas le mode Micro-ondes  pour préchauffer de la vaisselle ou pour faire sécher des herbes aromatiques.

Consignes de sécurité et mises en garde

Nettoyage et entretien

- ▶ Risque de blessure provoqué par électrocution. La vapeur d'un nettoyeur vapeur pourrait se déposer sur les éléments conducteurs d'électricité et provoquer un court-circuit. N'utilisez jamais de nettoyeur vapeur pour le nettoyage.
- ▶ Afin de ne pas endommager la porte en verre de votre four, n'utilisez jamais de produits détergents, d'éponges rugueuses, de brosses ou d'éponges métalliques pour nettoyer votre appareil !
- ▶ Les supports de gradins peuvent être démontés. Remontez les supports de gradins correctement.
- ▶ L'extrémité des supports de gradins en contact avec l'enceinte est gainée d'embouts plastiques. Vérifiez que ces derniers ne sont pas endommagés. Le cas échéant, n'utilisez pas le mode micro-ondes jusqu'à ce qu'ils soient remplacés.
- ▶ Afin d'éviter toute corrosion de l'appareil, nettoyez immédiatement les projections de plats salés ou de liquides sur les parois en inox de l'enceinte du four.

Accessoires

- ▶ N'utilisez que des accessoires d'origine Miele. Le montage d'autres pièces exclut tout bénéfice de la garantie.
- ▶ Miele offre une garantie d'approvisionnement de 10 ans minimum et jusqu'à 15 ans pour le maintien en état de fonctionnement des pièces détachées après l'arrêt de la production en série de votre four vapeur.



Recyclage de l'emballage

Nos emballages protègent votre appareil des dommages qui peuvent survenir pendant le transport. Nous les sélectionnons en fonction de critères écologiques permettant d'en faciliter le recyclage.

En participant au recyclage de vos emballages, vous contribuez à économiser les matières premières. Utilisez les collectes de matières recyclables spécifiques aux matériaux et les possibilités de retour. Les emballages de transport sont repris par votre revendeur Miele.

Votre ancien appareil

Les appareils électriques et électroniques contiennent souvent des matériaux précieux. Cependant, ils contiennent aussi des substances toxiques nécessaires au bon fonctionnement et à la sécurité des appareils. Si vous déposez ces appareils usagés avec vos ordures ménagères ou les manipulez de manière non conforme, vous risquez de nuire à la santé des personnes et à l'environnement. Ne jetez jamais vos anciens appareils avec vos ordures ménagères.



Faites appel au service d'enlèvement mis en place par votre commune, votre revendeur ou Miele, ou rapportez votre appareil dans un point de collecte spécialement dédié à l'élimination de ce

type d'appareil. Vous êtes légalement responsable de la suppression des éventuelles données à caractère personnel figurant sur l'ancien appareil à éliminer. Vous êtes dans l'obligation de retirer, sans les détruire, les piles et accumulateurs usagés non fixés à votre appareil, ainsi que les lampes qui peuvent être retirées sans être détruites. Rapportez-les dans un point de collecte spécialement dédié à leur élimination, où ils peuvent être remis gratuitement. Afin de prévenir tout risque d'accident, veuillez garder votre ancien appareil hors de portée des enfants jusqu'à son enlèvement.

Prise en main

Four vapeur

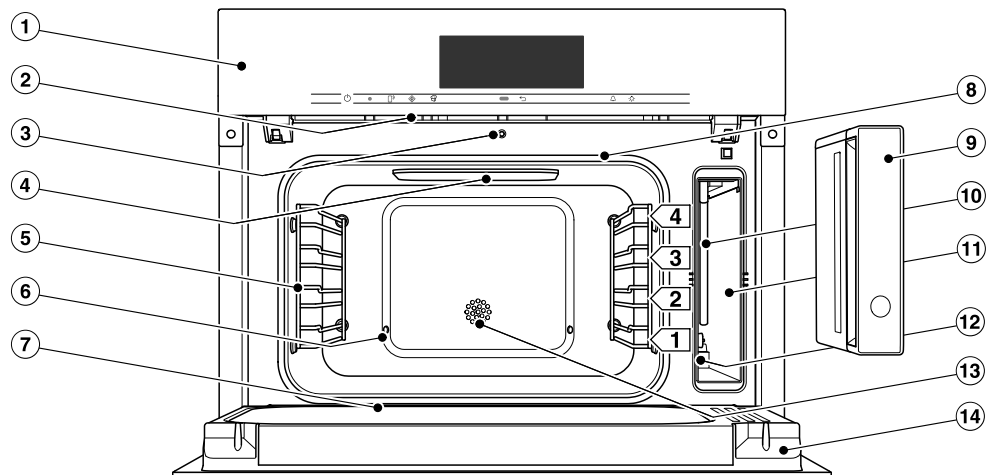

- ① Éléments de commande
- ② Évacuation de la buée
- ③ Ouverture automatique de porte pour réduction de vapeur
- ④ Éclairage LED de l'enceinte de cuisson
- ⑤ Supports de gradins avec 4 niveaux de cuisson
- ⑥ Entrée de vapeur
- ⑦ Rigole de récupération de l'eau
- ⑧ Joint de porte
- ⑨ Réservoir à eau avec protection anti-débordement amovible
- ⑩ Tuyau d'aspiration
- ⑪ Habitacle du réservoir à eau
- ⑫ Plaque signalétique
- ⑬ Sonde de température
- ⑭ Porte

Vous trouverez une liste des modèles décrits au dos du mode d'emploi.

Plaque signalétique

La plaque signalétique se trouve dans le compartiment d'insertion du réservoir d'eau.

Vous y trouverez la désignation de votre appareil, son numéro de fabrication ainsi que ses données de raccordement (tension réseau/fréquence/valeur de raccordement max.).

Vous trouverez également l'identification du modèle et le numéro de fabrication (SN) sur la petite plaque qui se trouve sur le cadre frontal lorsque la porte est ouverte.

En cas de problème, munissez-vous de ces informations afin que Miele puisse vous aider de façon ciblée.

Accessoires fournis

Pour commander les accessoires de série ou en option, veuillez vous reporter au chapitre « Accessoires en option ».

Selon le pays et le modèle, d'autres accessoires peuvent être fournis.

Plat en verre DMGS 100-30



1 plat en verre

Le plat en verre convient à tous les modes de cuisson.

En mode cuisson vapeur, les plats en verre peuvent servir à récupérer les liquides qui s'écoulent.

En mode Micro-ondes , utilisez **toujours** le plat en verre, même comme support pour des moules de plus petite taille.

375 x 394 x 30 mm (BxTxH)

La charge maximale du plat en verre est de 8 kg.

Les variations de température importantes risquent d'endommager le plat en verre.

Ne posez pas le plat en verre sur des surfaces froides (par ex. un plan de travail en granite ou carrelé), placez-le sur un dessous-de-plat.

Prise en main

Les grilles et les ustensiles de cuisson en métal peuvent provoquer des étincelles en mode de fonctionnement Micro-ondes . Le four vapeur peut être endommagé.

N'utilisez **pas** la grille et les plats de cuisson en mode Micro-ondes .

Vous pouvez utiliser la grille et les plats de cuisson en mode Cuisson rapide  et dans tous les modes avec vapeur.

Grille



1 grille pour poser votre propre vaisselle

Plat de cuisson vapeur DGG 50-80

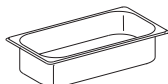

1 plat non perforé en inox
Contenance 4,2 l /
Volume utile 3,6 l
375 x 197 x 80 mm (l x P x H)

Plat de cuisson vapeur DGG 50-40

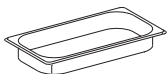

1 plat non perforé en inox
Contenance 2,2 l /
Volume utile 1,6 l
375 x 197 x 40 mm (l x P x H)

Plat de cuisson vapeur DGGL 50-40

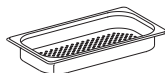

2 plats perforés en inox
Contenance 2,2 l / Volume utile 1,6 l
375 x 197 x 40 mm (l x P x H)

Pastilles de détartrage

pour détartrer le four vapeur

Accessoires





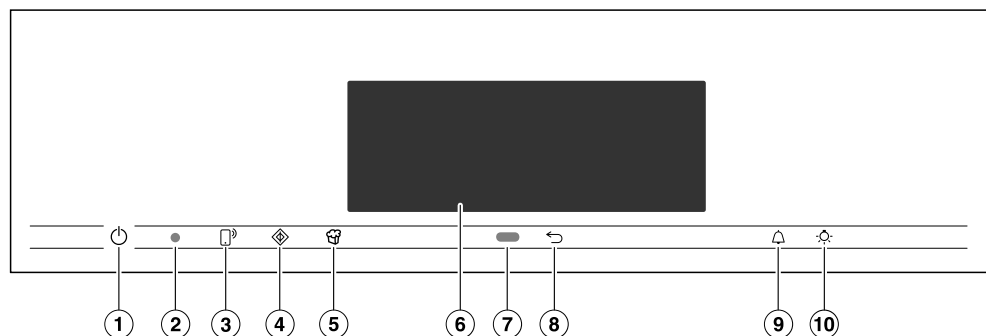

Des produits spécialement adaptés à votre four vapeur, par ex. des produits d'entretien pour appareils et des accessoires, sont disponibles dans la boutique en ligne Miele, auprès du service après-vente Miele ou chez votre revendeur Miele.

Pour accéder à la boutique en ligne Miele, cliquez sur le QR code suivant :



Eléments de commande



- | | |
|--|--|
| <p>① Touche incurvée Marche/Arrêt 
Mise en marche et arrêt du four vapeur</p> <p>② Interface optique
(pour service après-vente Miele uniquement)</p> <p>③ Touche sensitive 
Commande du four vapeur sur un appareil mobile</p> <p>④ Touche sensitive 
Démarrer la fonction Quick Start</p> <p>⑤ Touche sensitive 
Démarrage de la fonction Popcorn</p> | <p>⑥ Écran tactile
Affichage des informations et commande de l'appareil</p> <p>⑦ Capteur de proximité
Activer l'éclairage de l'enceinte et de l'écran et confirmer les signaux sonores en cas d'approche</p> <p>⑧ Touche sensitive 
Revenir en arrière étape par étape</p> <p>⑨ Touche sensitive 
Régler une minuterie ou une alarme</p> <p>⑩ Touche sensitive 
Allumer et éteindre l'éclairage de l'enceinte</p> |
|--|--|

Prise en main

Touche Marche/Arrêt

La touche Marche/Arrêt  est incurvée et réagit par simple effleurement du doigt.

Cette touche vous permet d'allumer et d'éteindre le four vapeur.

Capteur de proximité







Le capteur de proximité se trouve sous l'écran tactile, à côté de la touche . Le capteur de proximité détecte si vous approchez votre main ou votre corps de l'écran tactile.

Si vous avez activé les réglages idoines, vous pouvez activer l'éclairage de l'enceinte, mettre le four vapeur en marche ou confirmer les signaux sonores en cas d'approche (voir chapitre « Réglages », section « Commande par capteur »).

Touches sensibles

Les touches sensibles réagissent au contact du doigt. Tout contact est confirmé par un bip sonore. Vous pouvez désactiver ce bip en sélectionnant le réglage Volume | Bip touches | Désactivé.

Si vous souhaitez que les touches sensibles réagissent même lorsque le four vapeur est éteint, sélectionnez Ecran | QuickTouch | Activé.

Touche sensitive	Fonction
	<p>Si vous souhaitez contrôler votre four vapeur sur votre appareil mobile, vous devez disposer du système Miele@home, activer le réglage Commande à distance et effleurer cette touche sensitive. Lorsque ces conditions sont réunies, la touche sensitive devient orange : la fonction MobileStart est disponible.</p> <p>Tant que cette touche est allumée, vous pouvez contrôler votre four vapeur sur votre appareil mobile (voir chapitre « Réglages », section « Miele@home »).</p>
	<p>Cette touche permet de démarrer la fonction Quick Start. La cuisson se déroule avec une puissance micro-ondes pré-réglée de 600 W et un temps de cuisson de 1 minute (voir chapitre « Quick Start »). Effleurez la touche plusieurs fois pour augmenter la durée de cuisson par paliers.</p> <p>Cette fonction n'est disponible que si aucun autre programme de cuisson n'est en cours.</p>
	<p>Cette touche permet de démarrer la fonction Popcorn. Le four utilise une puissance de 850 W pour une durée de 2:50 minutes (voir chapitre « Popcorn »).</p> <p>Cette fonction n'est disponible que si aucun autre programme de cuisson n'est en cours.</p>
	<p>Selon le menu dans lequel vous vous trouvez, vous accédez au menu précédent ou au menu principal.</p>
	<p>Si un menu est affiché à l'écran ou si une cuisson est en cours, cette touche vous permet de régler à tout moment une minuterie (pour cuire des œufs par exemple) ou une alarme, c'est-à-dire une heure fixe (voir chapitre « Alarme et Minuterie »).</p>
	<p>Cette touche permet d'activer et de désactiver l'éclairage de l'enceinte de cuisson.</p> <p>Selon le réglage sélectionné, l'éclairage de l'enceinte s'éteint 15 secondes après le démarrage ou reste activé ou désactivé pendant tout le cycle de cuisson.</p>

Prise en main

Écran tactile

Les objets pointus ou tranchants, tels que des crayons ou des stylos, peuvent rayer l'écran tactile fragile.

Effleurez l'écran tactile avec les doigts uniquement.

Ne laissez pas d'eau pénétrer derrière l'écran.

L'écran tactile est divisé en plusieurs zones.



Dans **l'en-tête**, le chemin d'accès du menu apparaît à gauche. Les sous-menus sont séparés par une ligne verticale. Si l'ensemble de l'arborescence ne peut s'afficher par manque de place, le niveau situé juste au dessus est symbolisé par un ... I. Si vous effleurez un nom de menu dans l'en-tête, l'affichage bascule vers le menu correspondant. Pour revenir à l'écran d'accueil, effleurez .

L'heure s'affiche à droite de l'en-tête. Vous pouvez régler l'heure en l'effleurant. Par ailleurs, d'autres symboles peuvent s'afficher, par ex. SuperVision .









Au bord de l'en-tête se trouve une ligne orange que vous pouvez tirer vers le bas pour déployer le menu déroulant. Ce menu vous permet d'activer ou de désactiver certains réglages en cours de cuisson.

Le menu actuel et ses options s'affichent au **centre**. Pour faire défiler l'écran vers la droite ou vers la gauche, il vous suffit de balayer cette zone du doigt. Effleurer une option revient à la sélectionner (voir chapitre « Principe de commande »).

Selon le menu, différentes zones de commande s'affichent en **bas de l'écran**, notamment Timer, Enregistrer ou encore OK.

Symboles

Les symboles suivants peuvent s'afficher à l'écran :

Symbole	Signification
	Ce symbole identifie les informations et les instructions de commande. Confirmez ces fenêtres d'information en cliquant sur <i>OK</i> .
	Alarme
	Minuterie
	Certains réglages, par exemple la luminosité de l'écran ou le volume sonore, s'effectuent via une barre à segments.
	Indication concernant les options non affichées dans l'arborescence par manque de place.
	La sécurité enfants ou le verrouillage des touches est activé(e) (voir chapitre « Réglages », section « Sécurité »). La commande est verrouillée.
	Commande à distance (s'affiche uniquement si vous disposez du système Miele@home et que vous avez sélectionné le paramètre Commande à distance Activé).
	SuperVision (s'affiche uniquement si vous disposez du système Miele@home et que vous avez sélectionné le paramètre SuperVision Affichage SuperVision Activé).

Saisir des lettres

Servez-vous du clavier virtuel pour saisir les caractères. Choisissez des noms courts et facilement reconnaissables.

- Effleurez les lettres ou caractères souhaités.

Conseil : le signe  vous permet d'insérer un retour à la ligne pour les noms de programme longs.

- Effleurez Enregistrer.

Le nom est enregistré.

Afficher le menu contextuel

Dans certains menus, vous pouvez afficher un menu contextuel, notamment pour renommer des programmes personnalisés ou modifier l'ordre d'une liste dans MyMiele.

- Par exemple, laissez votre doigt sur un programme personnalisé jusqu'à l'ouverture du menu contextuel.
- Effleurez l'écran tactile en dehors de la fenêtre du menu pour fermer le menu contextuel.

Déplacer des entrées

Vous pouvez modifier l'ordre des programmes personnalisés ou d'une liste en effleurant MyMiele.

- Par exemple, laissez votre doigt sur un programme personnalisé jusqu'à l'ouverture du menu contextuel.
- Sélectionnez Déplacer.
- Laissez votre doigt sur le champ marqué et faites glisser ce dernier jusqu'à l'emplacement souhaité.

Afficher le menu déroulant

Vous pouvez activer ou désactiver la fonction Wi-Fi  en cours de cuisson.

- Effleurez le haut de l'écran au niveau de la ligne orange et faites glisser votre doigt vers le bas.
- Effleurez le symbole de la fonction Wi-Fi  afin de l'activer ou de la désactiver.
Le réglage actuel est orangé. Selon le schéma de couleurs sélectionné, les réglages inactifs apparaissent en blanc ou en noir (voir chapitre « Réglages », section « Ecran »).
- Pour fermer le menu déroulant, effleurez l'écran tactile en dehors de la fenêtre du menu ou faites glisser le menu déroulant vers le haut.

Afficher l'Aide

Il existe une aide contextuelle pour les fonctions sélectionnées. Aide apparaît à la dernière ligne.

- Effleurez Aide pour afficher des conseils avec des images et du texte.
- Effleurez Fermer pour revenir au menu précédent.

Activer MobileStart

- Effleurez la touche sensitive  pour activer MobileStart.

La touche sensitive  est allumée. Vous pouvez commander le four vapeur à distance via l'application Miele.

La commande directe sur le four vapeur a toujours la priorité sur la commande à distance via l'application.

Vous pouvez utiliser MobileStart tant que la touche  reste allumée.

Prise en main

Cuisson vapeur

Réservoir à eau

La contenance maximale est de 1,5 litre et la contenance minimale de 1,0 litre. Le réservoir à eau comporte plusieurs repères. Ne dépassez jamais la limite du repère supérieur !

La quantité d'eau consommée dépend de l'aliment à cuire et du temps de cuisson. Ajoutez de l'eau en cours de cuisson si nécessaire. Le fait d'ouvrir la porte en cours de cuisson fait augmenter la consommation d'eau.

Pour sortir le réservoir à eau, utilisez le système push/pull en appuyant légèrement sur le réservoir.

En fin de cuisson, l'eau résiduelle du générateur de vapeur s'évacue dans le réservoir à eau. Videz le réservoir à eau après chaque cuisson utilisant de la vapeur.

Température

Une température préconisée a été préprogrammée pour certains modes de cuisson. La température préconisée peut être modifiée pour un seul cycle de cuisson, pour une étape en particulier ou de façon permanente, dans la limite des températures admises. Vous pouvez modifier la température préconisée par paliers de 5 °C, à l'exception de la cuisson sous vide qui admet des paliers de 1 °C (voir chapitre « Réglages », section « Températures préconisées »).

Temps de cuisson

Vous pouvez régler un temps de cuisson allant d'1 minute (0:01) à 10 heures (10:00). Si la durée réglée dépasse 59 minutes, vous devez renseigner les heures et les minutes. Exemple : temps de cuisson 80 minutes = 1:20.

Pour la cuisson à la vapeur, la durée de cuisson démarre seulement une fois la température réglée atteinte.

Bruits

Il se peut que vous entendiez un bruit sourd au moment de la mise en marche du four vapeur, de son arrêt ou en cours de cuisson. Il ne s'agit ni d'un dysfonctionnement, ni d'une anomalie mais du bruit du pompage de l'eau.

Un bruit de ventilateur se fait entendre lorsque le four vapeur est en marche.

Phase de chauffage

Pendant que le four vapeur chauffe pour atteindre la température configurée, Phase chauffage et la montée en température de l'enceinte s'affichent à l'écran. Pour la cuisson à la vapeur, la durée de la phase de chauffage dépend de la quantité d'aliments et de leur température. En général, la phase de chauffage dure environ 5 minutes. Elle augmente pour la préparation d'aliments froids ou congelés. La phase de chauffage peut également s'allonger si vous sélectionnez une température de cuisson basse ou une cuisson en mode Sous-vide .

Phase de cuisson

La phase de cuisson commence une fois que l'enceinte a atteint la température souhaitée. Le temps résiduel ou restant s'affiche tout au long du processus de cuisson.

Réduction de la vapeur

A partir d'une température de cuisson de 80 °C, la porte du four vapeur s'entrouvre automatiquement peu avant la fin de la cuisson afin que la vapeur puisse s'échapper de l'enceinte. La porte se referme ensuite automatiquement. L'écran affiche Réduction de vapeur. La porte se referme ensuite automatiquement.

La réduction de vapeur peut être désactivée (voir chapitre « Réglages », section « Réduction de la vapeur »). La désactivation de la réduction de vapeur entraîne un dégagement de vapeur important à l'ouverture de la porte.

Mode micro-ondes

Principe de fonctionnement

Le four vapeur est équipé d'un magnétron qui transforme le courant en ondes électromagnétiques (micro-ondes). Ces micro-ondes sont réparties uniformément dans l'enceinte de cuisson et sont réfléchies sur les parois en métal de l'enceinte.

Les micro-ondes parviennent de tous les côtés pour pénétrer dans les aliments. Les aliments sont constitués de nombreuses molécules. Les micro-ondes soumettent ces molécules (en particulier les molécules d'eau) à d'intenses vibrations. Ainsi, les aliments sont chauffés de l'extérieur vers l'intérieur. Plus un aliment contient d'eau, plus rapidement il sera réchauffé ou cuit.

Avantages des micro-ondes

- La cuisson des aliments aux micro-ondes s'effectue sans qu'on ait besoin ou presque d'ajouter de matières grasses ni de liquides.
- La décongélation, le réchauffage et la cuisson durent moins longtemps qu'avec un four ou une plaque classique.

Le four vapeur peut être endommagé si vous l'utilisez à vide ou pour faire cuire des éléments inappropriés en mode Micro-ondes .

En mode Micro-ondes , utilisez **toujours** le plat en verre, même comme support pour des moules de plus petite taille.

Vaisselle à utiliser avec les micro-ondes

Pour que les micro-ondes puissent atteindre les aliments, la vaisselle pour micro-ondes doit être perméable. Les micro-ondes traversent la porcelaine, le verre, le carton, le plastique, mais pas le métal. N'utilisez pas de vaisselle en métal ou contenant des éléments métalliques. Le métal réfléchit les micro-ondes, ce qui empêche leur absorption et peut générer des étincelles.



 Risque de blessure en cas de surpression dans des récipients ou bouteilles fermés.

Quand le four fonctionne, la pression interne est telle qu'elle peut faire exploser ces contenants.

Ne réchauffez jamais des aliments ou des liquides dans des récipients ou des bouteilles fermés.

Ouvrez les récipients au préalable et retirez le bouchon et la tétine des biberons.

Prise en main

 Risque d'incendie en cas de vaisselle non appropriée en mode Micro-ondes .

Une vaisselle non adaptée aux micro-ondes peut être endommagée et abîmer votre four vapeur.

En mode Micro-ondes , utilisez uniquement une vaisselle adaptée aux micro-ondes.

Le matériau et la forme de la vaisselle utilisée exercent une influence sur les temps de réchauffage et de cuisson. Les récipients plats, ronds et ovales ont largement fait leurs preuves. Dans les récipients de forme arrondie, la cuisson est en effet plus homogène que dans ceux à coins carrés.

Vaisselle adaptée

 Risque d'incendie en raison de matériaux inflammables.

Les récipients à usage unique en papier, en plastique ou composés d'un matériau inflammable risquent de prendre feu et d'endommager votre four vapeur.

Ne laissez jamais votre four vapeur sans surveillance si vous faites cuire ou réchauffer des aliments dans un plat à usage unique en plastique, papier ou autre matériau inflammable.

Vous pouvez utiliser les plats et matériaux suivants :

- Verre réfractaire et vitrocéramique
Exception : le cristal, car il contient du plomb et peut se fissurer.
- Porcelaine
 - sans décor métallique
Les décors métalliques (par ex. bordure dorée, bleu cobalt) peuvent générer des étincelles.

- sans poignées ou bouton creux
En s'évaporant, l'humidité exerce une pression élevée qui peut entraîner leur destruction par explosion.

- Faïence non peinte et faïence avec glaçures recuites

 Risque de brûlure due à la vaisselle chaude.

La faïence peut devenir très chaude. Utilisez des maniques pour manipuler les plats en faïence.

- Vaisselle en plastique et récipients en plastique à usage unique en mode Micro-ondes 

Conseil : pour le respect de notre environnement, évitez les récipients à usage unique.

Les récipients et sachets de cuisson en plastique qui ne résistent pas aux températures élevées sont susceptibles de se déformer et de fondre, le plastique risquant alors de se mélanger aux aliments.

Utilisez uniquement des récipients et sachets de cuisson en plastique thermorésistant. Les récipients et sachets de cuisson en plastique doivent résister à une température minimale de 110 °C.

- Vaisselle plastique spéciale micro-ondes
Certains magasins spécialisés proposent de la vaisselle en plastique spéciale four à micro-ondes.
- Vaisselle en polystyrène
Pour réchauffer brièvement les aliments.

- Sachets en plastique
Pour réchauffer et cuire le contenu, si vous percez au préalable des trous dans le sachet. La vapeur peut ainsi s'échapper par les trous. Cela permet d'empêcher une montée en pression et une explosion du sachet.
En outre, il existe des sachets spéciaux pour la cuisson vapeur qui ne doivent pas être percés. Veuillez tenir compte des informations sur l'emballage.
- Sacs ou sachets de cuisson
Veuillez respecter les consignes du fabricant.

 Risque d'incendie en raison d'éléments métalliques.

Les éléments métalliques comme les attaches en métal ou les attaches en plastique ou en papier avec fil de fer intégré peuvent faire chauffer les matériaux inflammables au point de causer leur combustion.

N'utilisez aucun récipient équipé d'attaches en métal, en plastique ou en papier avec un fil de fer intégré.

- La **grille** et les **plats de cuisson vapeur** fournis sont **uniquement adaptés** aux cuissons en mode Cuisson rapide  et dans les modes sans micro-ondes.
- Barquettes en aluminium sans couvercle pour décongeler et réchauffer des plats cuisinés
La chaleur ne parvient aux aliments que par le dessus. La répartition de la chaleur est généralement plus uniforme si vous placez les aliments dans un plat approprié au lieu de les laisser dans la barquette en aluminium.

L'utilisation de barquettes et de papier en aluminium peut provoquer des crépitements et des étincelles.

Posez les barquettes en aluminium sur le plat en verre.

Afin d'éviter tout contact entre l'aluminium et les parois de l'enceinte, respectez un écart minimal de 2 cm.



- Broches et brochettes en métal
La pièce de viande doit être bien plus volumineuse que les broches ou brochettes en métal.

Vaisselle non adaptée

La vaisselle dotée de poignées et de boutons de couvercle creux, où l'humidité peut pénétrer, est inadaptée. En s'évaporant, l'humidité exerce une pression élevée qui peut entraîner leur destruction par explosion (sauf si les cavités sont suffisamment ventilées).

N'utilisez pas de vaisselle à corps creux pour cuire.

Vous ne pouvez **pas** utiliser les plats et matériaux suivants :

- Les grilles en métal (y compris la grille fournie) ne sont **pas** adaptées pour le mode Micro-ondes .
- Les récipients en métal ou en inox (y compris les plats de cuisson vapeur fournis) ne sont **pas** adaptés pour le mode Micro-ondes .
- Papier d'aluminium
Exception : pour une décongélation, une cuisson ou un réchauffage homogène de morceaux de viande d'épaisseurs différentes (ex. : volaille), nous vous conseillons de recouvrir les morceaux les moins épais de petits morceaux de papier d'aluminium pendant les dernières minutes du cycle.

Prise en main

- Attaches en métal et attaches en plastique ou en papier avec fil de fer intégré
- Pots en plastique avec un opercule en aluminium pas intégralement retiré
- Cristal
- Couverts et vaisselle avec une décoration métallique (par ex. une bordure dorée ou bleu cobalt)
- Vaisselle avec poignées et/ou bouton creux
- Vaisselle plastique en mélamine
La mélamine absorbe l'énergie calorifique et devient vite brûlante.
Quand vous achetez de la vaisselle plastique, pensez à vous renseigner sur le type de plastique utilisé.
- Récipients et sachets de cuisson en plastique non-thermorésistant.
- Récipients en bois
L'eau contenue dans le bois s'évapore durant le processus de cuisson. Cela dessèche le bois et provoque des fissures.

Placer le plat dans l'enceinte

- Insérez le plat en verre au niveau 1.
- Placez toujours le récipient comportant l'aliment à cuire au centre du plat en verre.

Cloche

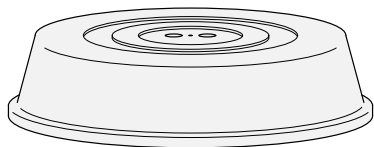

Conseil : vous pouvez vous procurer une cloche dans le commerce.

- Elle empêche un dégagement excessif de vapeur d'eau, surtout en cas de long réchauffage.
- Elle accélère le réchauffage des aliments.
- Elle évite que les aliments se dessèchent.
- Elle protège l'enceinte contre les projections.
- Utilisez une cloche en verre ou en plastique résistant aux micro-ondes pour les cuissons en mode Micro-ondes .

Vous pouvez également utiliser un film transparent résistant aux micro-ondes (les films transparents ordinaires peuvent se déformer et se mélanger aux aliments en raison de la chaleur).

La cloche ne doit pas étanchéifier le récipient. Avec un petit diamètre de récipient, il peut arriver que la vapeur d'eau reste prisonnière. Dans ce cas, la cloche chauffe excessivement et risque de fondre.

Utilisez des récipients d'un diamètre suffisamment grand.

- N'utilisez **pas** de cloche pour réchauffer les aliments suivants :
- les aliments panés,
- les aliments qui doivent être réchauffés ou cuits en mode Cuisson rapide .

Plat en verre

Modes/fonctions avec vapeur :
Lorsque vous cuisinez dans un plat perforé, placez toujours le plat en verre au niveau 1 pour recueillir les jus de cuisson.

Ainsi votre four vapeur reste propre.

L'eau de condensation ne peut pas suffisamment s'évaporer si le plat en verre se trouve sur la sole de l'enceinte du four vapeur.

Insérez le plat en verre au niveau 1.

En mode Micro-ondes  :

Utilisez **toujours** le plat en verre au niveau 1, même comme support pour des moules de plus petite taille.

Éclairage de l'enceinte

Dès que le four vapeur démarre, l'éclairage de l'enceinte s'éteint. Ce réglage d'usine permet des économies d'énergie.

Vous pouvez modifier ce réglage si vous préférez que l'enceinte reste éclairée pendant que le four fonctionne (voir chapitre « Réglages », section « Éclairage »).

Si la porte reste ouverte en fin de cuisson, l'éclairage de l'enceinte s'arrête automatiquement au bout de 5 minutes.

Si vous activez la touche  sur le bandeau, l'éclairage s'allume pendant 15 secondes.

Mise en service

Mise en réseau

Votre four vapeur est équipé d'un module Wi-Fi intégré. Le module Wi-Fi permet la connexion réseau à votre réseau domestique et l'utilisation de l'App Miele sur un terminal mobile.

Une fois que votre four vapeur a été connecté par Wi-Fi, la connexion est automatiquement rétablie à chaque nouvelle mise en marche.

Assurez-vous que le signal de votre réseau Wi-Fi est suffisamment fort sur le lieu d'installation de votre four vapeur. En connectant le four vapeur à votre réseau Wi-Fi, la consommation d'énergie augmente, même si le four vapeur est désactivé.

Fonctions « Smart Extras » via l'App Miele*.

La mise en réseau via l'App Miele vous permet d'accéder à de nombreuses options intelligentes, entre autres :

- Appeler des informations sur l'état
- Utiliser des fonctions supplémentaires utiles
- Maintenir le four vapeur à la pointe du développement Miele grâce aux mises à jour du logiciel.

Vous trouverez plus de détails sur les Smart Extras sur le site Internet de Miele, dans l'Apple App ^{Store®} ou dans le Google Play Store™.

* Offre numérique supplémentaire de Miele & Cie. KG. Selon le modèle et les régions, les fonctionnalités peuvent varier. Vous devez accepter les conditions générales de vente et les informations sur la protection des données pour les produits et services numériques de Miele dans l'App Miele. Miele se réserve le droit de modifier ou d'interrompre les offres numériques à tout moment.

Réglages de base

Vous devez procéder aux réglages suivants dans le cadre de la première mise en service. Vous pourrez modifier ces réglages ultérieurement (voir chapitre « Réglages »).

 Risque de blessure en raison des surfaces brûlantes.

En fonctionnement, le four vapeur devient chaud.

N'utilisez le four vapeur que lorsque celui-ci est encastré, afin de garantir son bon fonctionnement.

L'appareil s'enclenche automatiquement dès qu'il est raccordé au réseau électrique.

Régler la langue

- Sélectionnez la langue souhaitée.

Si vous avez sélectionné par mégarde une langue que vous ne comprenez pas, suivez les instructions du chapitre « Réglages », section « Langue  ».

Régler le site

- Sélectionnez le site souhaité.

Conditions pour la mise en réseau

Les conditions suivantes doivent être remplies pour la mise en réseau :

1. Un réseau domestique est disponible sur le lieu d'installation.
Munissez-vous du mot de passe du réseau Wi-Fi.
2. L'App Miele est installée sur un terminal mobile.
3. Vous disposez d'un compte utilisateur dans l'App Miele.

Application Miele

Vous pouvez télécharger gratuitement les Apps Miele depuis l'Apple App Store® ou depuis Google Play Store™.

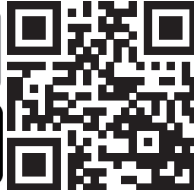

Activer Miele@home

L'écran affiche : Installer Miele@home ?.

- Si vous souhaitez activer Miele@home immédiatement, sélectionnez **Continuer**.
- Si vous souhaitez remettre la configuration à plus tard, sélectionnez **Passer**. Pour de plus amples informations sur Miele@home, reportez-vous au chapitre « Réglages », section « Miele@home ».
- Si vous souhaitez activer Miele@home immédiatement, sélectionnez la méthode de connexion souhaitée.

L'écran et l'App Miele vous guident vers les autres étapes.

Régler la date

- Réglez successivement le jour, le mois et l'année.
- Validez en effleurant **OK**.

Régler l'heure

- Réglez les heures et les minutes.
- Validez en effleurant **OK**.

Réglage de la dureté de l'eau

La société d'approvisionnement en eau potable de votre commune peut vous fournir des informations sur la dureté de l'eau locale.

Vous trouverez davantage d'informations sur la dureté d'eau au chapitre « Réglages », section « Dureté de l'eau ».

- Réglez la dureté de l'eau de votre réseau local.
- Validez en effleurant **OK**.

Terminer la première mise en service

- Le cas échéant, veuillez suivre les instructions complémentaires à l'écran.

La première mise en service est terminée.

Activer la détection de façade de meuble

Si le four vapeur a été installé derrière une façade de meuble (p. ex. une porte), la détection de façade de meuble doit impérativement être activée.

- Sélectionnez **Réglages** ⚙️ | Détection de façade meuble | **Activé**.

Mise en service

Premier nettoyage du four vapeur

- Enlevez les autocollants ou films de protection qui peuvent se trouver sur le four vapeur, dans l'enceinte ou sur les accessoires.

A l'usine, l'appareil est soumis à un contrôle de fonctionnement : il se peut que vous retrouviez dans l'enceinte de l'appareil un peu d'eau résiduelle écoulee des tuyaux pendant le transport.

Nettoyer le réservoir à eau

- Sortez le réservoir à eau.
- Ôtez la protection anti-débordement.
- Nettoyez le réservoir à la main.

Nettoyer les accessoires/ l'enceinte de cuisson.

- Sortez tous les accessoires de l'enceinte.
- Nettoyez-les à la main ou au lave-vaisselle.

Avant d'être livré, le four vapeur a été traité avec un produit d'entretien.

- Pour enlever la fine pellicule de produit qui recouvre l'enceinte, nettoyez-la avec une éponge propre, un peu de liquide vaisselle et de l'eau chaude.

Adapter la température d'ébullition

Avant la première mise en service de votre four vapeur, procédez au réglage automatique de la température d'ébullition. Cette dernière varie selon l'altitude du lieu d'installation. L'appareil est entièrement vidangé et rincé au cours de cette étape.

Cette opération est **indispensable** au bon fonctionnement du four vapeur.

L'eau distillée, avec adjonction de gaz carbonique et certains autres liquides peuvent endommager l'appareil.





Utilisez exclusivement de l'**eau courante fraîche** (inférieure à 20 °C).

- Retirez le réservoir à eau et remplissez-le jusqu'au repère supérieur.
- Insérez le réservoir d'eau.
- Mettez le four vapeur en marche en utilisant le mode de cuisson Cuisson vapeur  (100 °C) pendant 15 minutes. Effectuez les opérations décrites au chapitre « Commande ».

Réglage de la température d'ébullition après un déménagement

Vous avez déménagé et la différence d'altitude entre votre ancien et votre nouveau logement est supérieure à 300 mètres ? Vous devez de nouveau procéder au réglage automatique de la température d'ébullition. Lancez pour ce faire un programme de détartrage (voir chapitre « Nettoyage et Entretien », section « Entretien »).

Tableau des réglages

Option	Réglages disponibles
Langue 	... deutsch english ... Site
Heure	Affichage Activé Désactivé* Désactivation de nuit Représentation Analogique* Numérique Format de temps 24 heures* 12 h (am/pm) Régler
Date	
Eclairage	Activé «Activé» pendant 15 secondes* Désactivé
Écran d'accueil	Menu principal* Modes de cuisson Programmes automatiques Fonctions spéciales Programmes personnalisés MyMiele
Écran	Luminosité  Schéma de couleurs Claires Sombres* QuickTouch Activé Désactivé*
Volume	Signaux sonores  Bip touches  Mélodie d'accueil Activé* Désactivé
Unités	Poids g* lb lb/oz Température °C* °F

* Réglages d'usine

Réglages

Option	Réglages disponibles
Quick Start	Puissance Durée cuisson
Popcorn	Durée cuisson
Maintien au chaud	Cuisson vapeur Activé Désactivé* Micro-ondes Activé Désactivé*
Réduction de vapeur	Activé* Désactivé
Temp. préprogrammées	
Puissances préprogrammées	
Dureté d'eau	1 °dH ... 21 °dH* ... 70 °dH
Commande par capteur	Allumer l'éclairage Lors de cuisson en cours* Toujours activé Désactivé Allumer l'appareil Activé Désactivé* Confirmer signal sonore Activé* Désactivé
Sécurité	Sécurité enfants  Activé Désactivé* Verrouillage touches Activé Désactivé*
Détection de façade meuble	Activé Désactivé*
Miele@home	Activer Désactiver Etat de la connexion Nouvelle installation Rétablir Installer
Commande à distance	Activé* Désactivé
SuperVision	Affichage SuperVision Activé Désactivé* Affichage en veille Activé Seulement en cas de défaut* Liste des appareils Afficher l'appareil Signaux sonores

* Réglages d'usine

Option	Réglages disponibles
RemoteUpdate	Activé* Désactivé
Version logiciel	
Informations légales	Licences Open-Source
Revendeur	Mode expo Activé Désactivé*
Réglages usine	Réglages de l'appareil Programmes personnalisés MyMiele Puissances préprogrammées Temp. préprogrammées
Heures fonctionnemt (total)	

* Réglages d'usine

Réglages

Accéder au menu « Réglages »

Dans le menu  Réglages, vous pouvez personnaliser votre four vapeur en adaptant les réglages d'usine à vos besoins.

Vous vous trouvez dans le menu principal.

- Sélectionnez  Réglages.
- Sélectionnez le réglage souhaité.



Vous pouvez vérifier ou modifier les réglages.

Vous ne pouvez pas modifier les réglages en cours de cuisson.

Langue

Vous pouvez régler votre langue et votre site.

Une fois votre sélection validée, le texte à l'écran s'affiche dans la langue de votre choix.

Conseil : si vous avez par mégarde choisi une langue que vous ne comprenez pas, sélectionnez  dans le menu principal. Le symbole  vous servira de repère pour vous orienter et revenir au sous-menu Langue .

Heure

Affichage

Sélectionnez le type d'affichage de l'heure lorsque le four vapeur est éteint :

- Activé
L'heure reste affichée. La modification de ce réglage entraîne une augmentation de la consommation d'énergie. Si vous sélectionnez également le réglage Ecran | QuickTouch | Activé, toutes les touches sensibles réagissent immédiatement au contact et le capteur de mouvement détecte automatiquement votre présence en cas d'approche.
Si vous sélectionnez également le réglage Ecran | QuickTouch | Désactivé, vous devez mettre le four vapeur en marche avant de pouvoir l'utiliser.
- Désactivé
L'écran reste sombre pour économiser l'énergie. Vous devez mettre le four vapeur en marche avant de pouvoir l'utiliser.
- Désactivation de nuit
L'heure s'affiche uniquement de 5 heures à 23 heures. Le reste du temps, l'écran reste sombre. La modification de ce réglage entraîne une augmentation de la consommation d'énergie.

Représentation

Vous pouvez indiquer l'heure au format Analogique (sous la forme d'un cadran d'horloge) ou Numérique (heure:min).

Au format numérique, la date s'affiche aussi à l'écran.

Format de temps

Vous pouvez décider d'afficher l'heure au format 24 ou 12 h (24 heures ou 12 h (am/pm)).

Régler

Réglez les heures et les minutes.

Conseil : si aucune cuisson n'est en cours, effleurez l'heure dans l'en-tête pour la modifier.

Après une coupure de courant, l'heure actuelle s'affiche à nouveau. L'heure est enregistrée pendant 150 heures environ.

Si vous avez connecté votre four vapeur à un réseau Wi-Fi et à l'application Miele, l'heure est synchronisée avec l'application en fonction de l'emplacement configuré.

Date

Réglez la date.

Lorsque le four vapeur est éteint, la date ne s'affiche que si vous avez réglé
Heure | Représentation | Numérique.

Eclairage

- **Activé**
L'enceinte reste allumée pendant toute la cuisson.
- **«Activé» pendant 15 secondes**
Pendant un cycle de cuisson, l'éclairage de l'enceinte se désactive au bout de 15 secondes. Vous pouvez réactiver l'éclairage pendant 15 autres secondes en effleurant la touche :☉:
- **Désactivé**
L'éclairage de l'enceinte de cuisson est désactivé. Vous pouvez activer l'éclairage pendant 15 secondes en effleurant la touche :☉:

Ecran d'accueil

Lorsque vous allumez le four vapeur, le menu principal s'affiche par défaut. Vous pouvez ensuite choisir comme écran d'accueil l'un des modes de cuisson ou les données qui figurent sous MyMiele (voir chapitre « MyMiele »). L'écran d'accueil modifié s'affiche après la prochaine mise en marche.

Vous arrivez au menu principal en effleurant la touche ↵ ou via l'en-tête de l'écran.

Réglages

Ecran

Luminosité

La luminosité de l'écran est représentée par une barre à segments.

- ■■■■■■■■
luminosité maximale
- ■■■■■■■■
luminosité minimale

Schéma de couleurs

Sélectionnez si l'écran s'affiche avec un schéma de couleurs clair ou foncé.

- Claires
Ecriture foncée sur fond clair.
- Sombres
Ecriture claire sur fond sombre.

QuickTouch

Déterminez la réaction des touches sensibles et du capteur de mouvement lorsque le four vapeur est éteint :

- Activé
Si vous avez également sélectionné Heure | Affichage | Activé ou Désactivation de nuit, les touches sensibles et le capteur de mouvement réagissent lorsque le four vapeur est éteint. La modification de ce réglage entraîne une augmentation de la consommation d'énergie.
- Désactivé
Indépendamment du réglage Heure | Affichage, les touches sensibles et le capteur de mouvement réagissent seulement lorsque le four vapeur est activé et pendant une courte période après l'avoir arrêté.

Volume

Signaux sonores

Lorsque les signaux sonores sont activés, un signal retentit lorsque la température réglée est atteinte et lorsque la durée réglée est écoulée.

Le volume des signaux sonores est représenté par une barre à segments.

- ■■■■■■■■
volume maximal
- □■■■■■■□
signaux sonores désactivés

Bip touches

Le volume du signal sonore qui s'active à chaque fois que l'on effleure une touche sensitive est représenté par une barre à segments.

- ■■■■■■■■
volume maximal
- □■■■■■■□
tonalité des touches désactivée

Mélodie d'accueil

Vous pouvez activer ou désactiver la mélodie qui retentit en effleurant la touche Marche/Arrêt .

Unités

Poids

Dans les programmes automatiques, vous pouvez afficher le poids des aliments en grammes (g), en livres (lb) ou en livres/onces (lb/oz).

Température

Vous pouvez afficher les températures en degrés Celsius (°C) ou en degrés Fahrenheit (°F).

Quick Start

Pour un démarrage rapide des micro-ondes, une puissance de 600 W et une durée de 1 minute ont été préprogrammées.

- Puissance
Les puissances suivantes sont disponibles : 80 W, 150 W, 300 W, 450 W, 600 W, 850 W et 1000 W.
- Durée cuisson
Le temps maximal que vous pouvez régler dépend de la puissance sélectionnée :
80–300 W : 10 minutes maximum
450–1000 W : 5 minutes maximum

Popcorn

Pour préparer du popcorn, le four est configuré pour un démarrage immédiat des micro-ondes à une puissance de 850 W pendant 2:50 minutes. Ces réglages sont conformes aux instructions de la plupart des fabricants de préparation de popcorn pour micro-ondes.

Vous pouvez entrer un temps de cuisson allant jusqu'à 4 minutes.

La puissance des micro-ondes est fixe et ne peut pas être modifiée.

Maintien au chaud

La fonction **Maintien au chaud** permet de maintenir les aliments au chaud une fois le cycle de cuisson terminé. Les aliments sont maintenus au chaud pendant 15 minutes maximum en utilisant la température ou la puissance préréglée. Vous pouvez mettre fin à la phase de maintien au chaud en ouvrant la porte ou en effleurant une touche sensitive.

Attention : les denrées fragiles telles que le poisson peuvent continuer à cuire pendant leur maintien au chaud.

Cuisson à la vapeur

- Activé
La fonction **Maintien au chaud** est activée. Si vous avez sélectionné une température de cuisson supérieure ou égale à 80 °C, cette fonction s'active au bout de 5 minutes environ. Les aliments sont maintenus à une température de 70 °C.
- Désactivé
La fonction **Maintien au chaud** est désactivée.

Micro-ondes

- Activé
La fonction **Maintien au chaud** est activée. Si vous avez sélectionné une puissance d'au moins 450 W et une durée de cuisson d'au moins 10 minutes, cette fonction s'active au bout de 5 minutes environ. Les aliments sont maintenus au chaud avec une puissance de 150 W.
- Désactivé
La fonction **Maintien au chaud** est désactivée.

Réglages

Réduction de la vapeur

- Activé

A partir d'une température de cuisson de 80 °C, la porte du four vapeur s'ouvre automatiquement peu avant la fin de la cuisson. Cette fonction permet de réguler la quantité de vapeur dans l'enceinte. La porte se referme ensuite automatiquement.

- Désactivé

Lorsque la réduction de vapeur est désactivée, la fonction **Maintien au chaud** est automatiquement désactivée. La désactivation de la réduction de vapeur entraîne un dégagement de vapeur important à l'ouverture de la porte.

Temp. préprogrammées

Il peut être utile de modifier les températures préprogrammées si vous en utilisez souvent d'autres.

Dès que vous accédez à l'option, la liste des modes de cuisson s'affiche.



- Sélectionnez le mode de cuisson souhaité.

La température préconisée s'affiche ainsi que la plage des températures disponibles.

- Modifiez la température préprogrammée.
- Validez avec **OK**.

Puissances préprogrammées

Nous recommandons de modifier les puissances programmées par défaut si vous utilisez fréquemment d'autres niveaux de puissance.

Vous pouvez modifier les puissances préconisées pour les modes **Micro-ondes**  et **Cuisson rapide** .

Dès que vous accédez à l'option, la liste des modes de cuisson et des puissances préprogrammées correspondantes s'affiche.

- **Micro-ondes**  :

80 W, 150 W, 300 W, 450 W,
600 W, 850 W, 1000 W

- **Cuisson rapide**  :

80 W, 150 W, 300 W

- Sélectionnez le mode de cuisson souhaité.
- Modifiez la puissance préprogrammée.
- Validez en effleurant **OK**.

Dureté de l'eau

Pour assurer le bon fonctionnement de l'appareil et un intervalle de détartrage correct, vous devez régler la dureté de l'eau selon les conditions locales. Plus l'eau est dure, plus le four vapeur devra être détartré fréquemment.

La société d'approvisionnement en eau potable de votre commune peut vous fournir des informations sur la dureté de l'eau locale.

Si vous utilisez de l'eau conditionnée en bouteille (par ex. de l'eau minérale), utilisez de l'eau potable sans adjonction de gaz carbonique. Configurez votre appareil en fonction de la teneur en calcium. Cette dernière est exprimée en mg/l (Ca^{2+}) ou en ppm (mg Ca^{2+} /l) sur l'étiquette de la bouteille.

Vous pouvez régler la dureté de l'eau entre 1 °dH (1,78 °fH) et 70 °dH (125 °fH). La dureté de l'eau est réglée sur 21 °dH (37,5 °fH) à l'usine.

- Réglez la dureté de l'eau de votre réseau local.
- Validez en effleurant *OK*.

Dureté de l'eau		Teneur en calcium mg/l Ca^{2+} ou ppm (mg Ca^{2+} /l)	Ré- glage
°dH	mmol/l		
1	0,2	7	1
2	0,4	14	2
3	0,5	21	3
4	0,7	29	4
5	0,9	36	5
6	1,1	43	6
7	1,3	50	7
8	1,4	57	8
9	1,6	64	9
10	1,9	71	10

Dureté de l'eau		Teneur en calcium mg/l Ca^{2+} ou ppm (mg Ca^{2+} /l)	Ré- glage
°dH	mmol/l		
11	2,0	79	11
12	2,2	86	12
13	2,3	93	13
14	2,5	100	14
15	2,7	107	15
16	2,9	114	16
17	3,1	121	17
18	3,2	129	18
19	3,4	136	19
20	3,6	143	20
21	3,8	150	21
22	4,0	157	22
23	4,1	164	23
24	4,3	171	24
25	4,5	179	25
26	4,7	186	26
27	4,9	193	27
28	5,0	200	28
29	5,2	207	29
30	5,4	214	30
31	5,6	221	31
32	5,8	229	32
33	5,9	236	33
34	6,1	243	34
35	6,3	250	35
36	6,5	257	36
37-45	6,6-8,0	258-321	37-45
46-60	8,2-10,7	322-429	46-60
61-70	10,9-12,5	430-500	61-70

Réglages

Commande par capteur

Le capteur de proximité détecte si vous approchez votre main ou votre corps de l'écran tactile.

Si vous souhaitez que le capteur de proximité réagisse même lorsque le four vapeur est éteint, sélectionnez Ecran | QuickTouch | Activé.

Allumer l'éclairage

- Lors de cuisson en cours
L'éclairage de l'enceinte s'active lorsque vous approchez de l'écran tactile pendant un cycle de cuisson. L'éclairage de l'enceinte s'éteint automatiquement au bout de 15 secondes.
- Toujours activé
L'éclairage de l'enceinte s'active lorsque vous approchez de l'écran tactile. L'éclairage de l'enceinte s'éteint automatiquement au bout de 15 secondes.
- Désactivé
Le capteur de proximité ne réagit pas lorsque vous approchez de l'écran tactile. Vous pouvez activer l'éclairage de l'enceinte pendant 15 secondes en effleurant la touche .

Allumer l'appareil

- Activé
Si l'affichage de l'heure est activé, le four vapeur se met en marche et le menu principal s'affiche dès que vous approchez de l'écran tactile.
- Désactivé
Le capteur de proximité ne réagit pas lorsque vous approchez de l'écran tactile. Enclenchez l'appareil avec la touche Marche/Arrêt .

Confirmer signal sonore

- Activé
Les signaux sonores se désactivent lorsque vous approchez de l'écran tactile.
- Désactivé
Le capteur de proximité ne réagit pas lorsque vous approchez de l'écran tactile. Désactivez les signaux sonores manuellement.

Sécurité

Sécurité enfants

La sécurité enfants prévient tout enclenchement involontaire du four vapeur.

Vous pouvez régler une minuterie ou une alarme et utiliser la fonction MobileStart même si la sécurité enfants est activée.

La sécurité enfants reste activée même après une coupure de courant.

- **Activé**
La sécurité enfants est activée. Pour pouvoir utiliser le four vapeur, allumez-le et effleurez le symbole  pendant au moins 6 secondes.
- **Désactivé**
La sécurité enfants est désactivée. Vous pouvez utiliser le four vapeur comme d'habitude.

Verrouillage touches

La fonction de verrouillage des touches évite toute désactivation ou modification involontaire d'un processus de cuisson. Si le verrouillage des touches est activé, toutes les touches sensibles et les zones de l'écran se verrouillent au bout de quelques secondes après le démarrage de la cuisson, à l'exception de la touche Marche/Arrêt .

- **Activé**
Le verrouillage des touches est activé. Effleurez OK pendant au moins 6 secondes afin de désactiver provisoirement le verrouillage des touches.
- **Désactivé**
Le verrouillage des touches est désactivé. Lorsque vous les effleurez, les touches réagissent immédiatement.

Détection de façade meuble

- **Activé**
La détection de façade de meuble est activée. Grâce au capteur de proximité, le four vapeur peut détecter automatiquement si la porte du meuble est fermée.

Si la porte du meuble est fermée, le four vapeur s'arrête automatiquement au bout d'un certain temps.
- **Désactivé**
La détection de façade de meuble est désactivée. Le four vapeur ne détecte pas si la façade de meuble est fermée.

Si le four vapeur est encastré derrière une façade de meuble (ex. : une porte) et que celle-ci reste fermée, la chaleur et l'humidité s'accumulent. Le four vapeur, le meuble et le sol de la pièce risquent d'être endommagés.

Ouvrez toujours la façade du meuble lorsque l'appareil est en fonctionnement.

Ne fermez la porte du meuble que si le four vapeur a complètement refroidi.

Réglages

Miele@home

Le four vapeur fait partie des appareils ménagers compatibles Miele@home et dispose de la fonction SuperVision. Au départ usine, votre four vapeur est équipé d'un module de communication Wi-Fi et adapté pour la communication sans fil.

Vous avez plusieurs possibilités pour raccorder votre four vapeur à votre réseau Wi-Fi. Nous vous recommandons de connecter votre four vapeur à votre réseau Wi-Fi via l'application Miele ou par WPS.

- Activer
Ce réglage est visible uniquement si Miele@home est désactivé. La fonction Wi-Fi est réactivée.
- Désactiver
Ce réglage est visible uniquement si Miele@home est activé. La configuration Miele@home est conservée, la fonction Wi-Fi est désactivée.
- Etat de la connexion
Ce réglage est visible uniquement si Miele@home est activé. Plusieurs informations s'affichent, telles que la qualité de réception du Wi-Fi, le nom du réseau ou encore l'adresse IP.
- Nouvelle installation
Ce réglage est visible uniquement si un réseau Wi-Fi a été configuré. Vous réinitialisez les réglages du réseau et configurez aussitôt une nouvelle connexion.

- Rétablir
Ce réglage est visible uniquement si un réseau Wi-Fi a été configuré. La fonction Wi-Fi est désactivée et la connexion au réseau Wi-Fi est réinitialisée aux réglages d'usine. Vous devez configurer la connexion au réseau Wi-Fi afin de pouvoir utiliser Miele@home.
Réinitialisez les paramètres réseau lorsque vous éliminez, vendez ou mettez en service un four vapeur usagé. Cela permet de garantir que vous avez supprimé toutes les données personnelles et que le précédent propriétaire ne puisse plus avoir accès au four vapeur.
- Installer
Ce réglage est visible uniquement si aucune connexion n'a encore été établie avec un réseau Wi-Fi. Vous devez configurer la connexion au réseau Wi-Fi afin de pouvoir utiliser Miele@home.

Effectuer Scan & Connect

La première mise en service a été effectuée sans configurer Miele@home.

- Scannez le QR code.

Si vous avez installé l'App Miele et que vous possédez un compte utilisateur, vous serez directement dirigé vers la mise en réseau.

Si vous n'avez pas encore installé l'App Miele, vous serez dirigé vers l'Apple App Store® ou le Google Play Store™.

- Installez l'App Miele et créez un compte d'utilisateur.
- Scannez à nouveau le QR code.

L'App Miele vous guide dans l'installation.



Commande à distance

Si vous avez installé l'application Miele sur votre terminal mobile, que vous avez accès au système Miele@home et que vous avez activé la commande à distance (Activé), vous pouvez vérifier l'état de votre four vapeur et mettre fin à un programme partout où vous vous trouvez grâce à la fonction MobileStart.

En mode veille avec maintien de la connexion au réseau, le four vapeur nécessite au maximum 2 W.

Activer MobileStart

- Effleurez la touche sensitive  pour activer MobileStart.

La touche sensitive  est allumée. Vous pouvez commander le four vapeur à distance via l'application Miele.

La commande directe sur le four vapeur a toujours la priorité sur la commande à distance via l'application.

Vous pouvez utiliser MobileStart tant que la touche  reste allumée.

Réglages

SuperVision

Le four vapeur fait partie des appareils ménagers compatibles Miele@home et dispose de la fonction SuperVision qui permet de surveiller d'autres appareils ménagers dans le système Miele@home.

Vous ne pouvez activer la fonction SuperVision que si vous avez configuré le système Miele@home.

Affichage SuperVision

- Activé
La fonction SuperVision est activée.
Le symbole  s'affiche en haut à droite de l'écran.
- Désactivé
La fonction SuperVision est désactivée.

Affichage en veille

La fonction SuperVision est également disponible lorsque le four est en mode veille. Il faut pour cela que l'affichage de l'heure du four soit activé (Réglages | Heure | Affichage | Activé).

- Activé
Les appareils ménagers actifs qui sont connectés au système Miele@home sont toujours affichés.
- Seulement en cas de défaut
Seules les anomalies des appareils ménagers actifs sont affichées.

Liste des appareils

Tous les appareils ménagers enregistrés dans le système Miele@home sont affichés. En sélectionnant un appareil, vous pouvez afficher d'autres informations :

- Afficher l'appareil
 - Activé
La fonction SuperVision est activée pour cet appareil.
 - Désactivé
La fonction SuperVision est désactivée pour cet appareil. L'appareil reste connecté au système Miele@home. Les erreurs sont affichées, même lorsque la fonction SuperVision est désactivée pour cet appareil.
- Signaux sonores
Vous pouvez aussi programmer si les signaux sonores de cet appareil doivent être émis (Activé) ou non (Désactivé).

RemoteUpdate

L'option RemoteUpdate n'est visible et sélectionnable que si les conditions préalables à l'utilisation de Miele@home sont remplies (voir chapitre « Première mise en service », section « Miele@home »).

La fonction RemoteUpdate (mise à jour à distance) permet de mettre à jour le logiciel de votre four vapeur. Si une mise à jour est disponible pour votre four vapeur, elle sera automatiquement téléchargée par celui-ci. L'installation d'une mise à jour ne s'effectue pas automatiquement, vous devez la lancer manuellement.

La non-installation d'une mise à jour n'entrave pas le fonctionnement du four vapeur. Néanmoins, Miele recommande d'installer les mises à jour.

Mise en marche / Arrêt

La mise à jour à distance (RemoteUpdate) est activée par défaut. Une mise à jour disponible est automatiquement téléchargée et doit être installée manuellement.

Désactivez la mise à jour à distance (RemoteUpdate) si vous ne souhaitez pas un téléchargement automatique des mises à jour.

Déroulement de la mise à jour à distance (RemoteUpdate)

Des informations sur le contenu et l'étendue des mises à jour sont disponibles sur l'application Miele.

Un message s'affiche dès qu'une mise à jour du logiciel est disponible.

Vous pouvez installer immédiatement la mise à jour ou différer l'installation. La question est posée lors de la remise en marche du four vapeur.

Si vous ne souhaitez pas installer la mise à jour, désactivez la mise à jour à distance (RemoteUpdate).

La mise à jour peut prendre quelques minutes.

Respectez les points suivants pour la fonction de mise à jour à distance :

- Tant que vous ne recevez pas de notification, aucune mise à jour n'est disponible.
- Une fois qu'une mise à jour est installée, vous ne pouvez pas revenir à une version précédente.
- N'éteignez pas le four vapeur pendant la mise à jour. Dans le cas contraire, la mise à jour sera interrompue et ne sera pas installée.
- Certaines mises à jour du logiciel peuvent uniquement être réalisées par le service après-vente Miele.

Réglages

Version logiciel

L'option « Version logiciel » est définie pour le service après-vente Miele. Ces informations ne sont d'aucune utilité pour le particulier.

- Validez en effleurant *OK*.

Informations légales

L'option Licences Open-Source vous permet d'afficher la liste des modules Open Source intégrés à l'appareil.

- Validez en effleurant *OK*.

Revendeur

Cette fonction permet aux revendeurs de présenter le four vapeur sans le faire chauffer. Ce réglage n'est d'aucune utilité pour le particulier.

Mode expo

Si vous mettez le four vapeur en fonctionnement lorsque le mode expo est activé, le message suivant apparaît : Le mode expo est activé. L'appareil ne chauffe pas.

- Activé
Pour activer le mode expo, effleurez *OK* pendant au moins 4 secondes.
- Désactivé
Pour désactiver le mode expo, effleurez *OK* pendant au moins 4 secondes. Vous pouvez utiliser le four vapeur comme d'habitude.













Réglages usine

- Réglages de l'appareil
Tous les réglages sont réinitialisés aux valeurs d'usine.
- Programmes personnalisés
Tous les programmes personnalisés sont supprimés.
- MyMiele
Toutes les données MyMiele sont supprimées.
- Temp. préprogrammées
Les températures préconisées que vous avez modifiées sont réinitialisées aux valeurs d'usine.
- Puissances préprogrammées
Les puissances de micro-ondes modifiées sont réinitialisées aux valeurs d'usine.

Heures fonctionnemnt (total)

En sélectionnant Heures fonctionnemnt (total) vous pouvez consulter le nombre total d'heures de fonctionnement de votre four vapeur.

Menu principal et sous-menus

Menu	Valeur pré-conisée	Plage
Modes de cuisson 		
Cuisson vapeur 	100 °C	40–100 °C
Micro-ondes 	1000 W	80–1000 W
Cuisson rapide 	300 W 100 °C	80–300 W 80–100 °C
Sous-vide 	65 °C	45–90 °C
Cuisson vapeur ECO 	100 °C	40–100 °C
Programmes automatiques 		
Fonctions spéciales 		
Réchauffage		
Cuisson vapeur	100 °C	80–100 °C
Micro-ondes	450 W	450–1000 W
Décongélation		
Cuisson vapeur	60 °C	50–60 °C
Micro-ondes	150 W	80–150 W
Blanchir	–	–
Préparation de conserves	90 °C	80–100 °C
Faire lever la pâte	–	–
Cuisson de menu	–	–
Stériliser	–	–
MyMiele 		
Programmes personnalisés 		
Réglages 		
Entretien 		
Détartre		
Humidification		

Commande

Utilisation simple

Si vous placez la vaisselle avec les aliments directement sur la sole de l'enceinte de cuisson en mode Micro-ondes , le four vapeur risque d'être endommagé.

En mode de cuisson Micro-ondes , insérez le plat en verre au niveau 1 et placez **toujours** la vaisselle sur le récipient en verre.

- Allumez votre four vapeur.

Le menu principal s'affiche.

- Si vous souhaitez utiliser un mode de cuisson avec de la vapeur, remplissez puis insérez le réservoir à eau.

L'eau distillée, avec adjonction de gaz carbonique et certains autres liquides peuvent endommager l'appareil.

Utilisez exclusivement de **l'eau courante fraîche** (inférieure à 20 °C).

- Enfournez le plat.
- Sélectionnez Modes de cuisson .
- Sélectionnez le mode de cuisson souhaité.

Le mode de cuisson s'affiche ensuite. Selon le mode de cuisson sélectionné, la puissance préconisée, la durée de cuisson et la température préconisée s'affichent de manière consécutive.

- Vous pouvez modifier les valeurs préconisées et régler la durée de cuisson si nécessaire.

Vous pouvez modifier les valeurs préconisées à posteriori en sélectionnant chacune des valeurs ou en effleurant Timer.

- Pour démarrer une cuisson dans un mode **sans** micro-ondes, effleurez *OK*.
- Pour démarrer une cuisson dans un mode **avec** micro-ondes, effleurez *Départ*.

Pour tous les modes, les valeurs réglées s'affichent et le cycle de cuisson démarre.

Si vous avez réglé une température, vous pouvez suivre la montée en température. Un signal retentit lorsque l'appareil atteint la température sélectionnée.

L'émission des micro-ondes s'arrête dès que vous interrompez la cuisson (*Arrêt*) ou que la porte est ouverte. Vous pouvez reprendre la cuisson en sélectionnant *Départ*.

- Une fois le cycle terminé, sélectionnez *Terminer* ou *Fermer* (selon le mode).

 Risque de blessure en raison de vapeur brûlante.

Lorsque vous ouvrez la porte après une cuisson à la vapeur, de la vapeur très chaude peut s'échapper. Vous pouvez vous brûler au contact de la vapeur.

Reculez et attendez que toute la vapeur chaude se soit dissipée.

- Retirez les aliments cuits de l'enceinte.
- Arrêtez le four vapeur.

Nettoyer le four vapeur

 Risque de blessure dû à de l'eau chaude.

A la fin d'une cuisson utilisant de la vapeur, le réservoir à eau contient un reste d'eau chaude susceptible de vous brûler.

Lorsque vous retirez ou insérez le réservoir à eau, veillez à ce qu'il ne bascule pas.

- Sortez le réservoir à eau si nécessaire.
- Ôtez la protection anti-débordement puis videz le réservoir à eau.
- Nettoyez et séchez le four vapeur, comme expliqué au chapitre « Nettoyage et entretien ».

Lorsque vous remontez la protection anti-débordement, veillez à ce qu'elle s'enclenche correctement.

- L'enceinte doit être complètement sèche quand vous refermez la porte du four vapeur.

Rajouter de l'eau

Si l'appareil vient à manquer d'eau en cours de fonctionnement, un signal sonore est émis et un message vous invite à ajouter de l'eau s'affiche à l'écran.

- Retirez le réservoir à eau et remplissez-le.
- Insérez le réservoir à eau.

La cuisson reprend son cours.

Modifier les valeurs et les réglages pour un cycle de cuisson

Selon le mode de cuisson, vous pouvez modifier certaines valeurs et certains réglages pour la cuisson en cours.

Selon le mode sélectionné, vous pouvez modifier les réglages suivants :

- Température
- Puissance
- Durée cuisson
- Arrêt à
- Départ à

Modifier la température

Vous pouvez modifier la température préconisée dans Réglages | Temp. préprogrammées.

- Effleurez l'affichage de température.
- Modifiez la température de consigne.
- Validez en effleurant *OK*.

Le programme de cuisson se poursuit avec la nouvelle température.

Modifier la puissance des micro-ondes

Vous pouvez modifier la puissance préconisée dans Réglages | Puissances préprogrammées.

- Effleurez l'affichage de la puissance.
- Modifiez la puissance des micro-ondes.
- Sélectionnez *Départ*.

Le cycle de cuisson se poursuit avec la nouvelle puissance de micro-ondes.

Commande

Régler les temps de cuisson

La cuisson sera moins réussie si le plat reste trop longtemps dans le four avant le début du programme. Les produits frais peuvent perdre leur couleur, voire devenir impropres à la consommation.

Attendez le moins longtemps possible avant de lancer le programme.

Vous avez enfourné le plat dans l'enceinte et avez sélectionné un mode ainsi que les réglages requis (par ex. la température).

Vous pouvez commander l'arrêt automatique d'une cuisson ou paramétrer une heure de départ ou d'arrêt en vous servant des réglages Durée cuisson, Arrêt à ou Départ à.

- Durée cuisson

Vous indiquez le temps nécessaire à la cuisson des aliments. Une fois ce temps écoulé, le chauffage de l'enceinte de cuisson s'arrête automatiquement. Le temps de cuisson maximal dépend du mode sélectionné.

- Arrêt à

Vous pouvez programmer l'heure à laquelle le plat doit être prêt. Le chauffage de l'enceinte de cuisson s'arrête automatiquement à ce moment-là.

- Départ à

Cette fonction n'apparaît dans le menu que si vous avez sélectionné l'option Durée cuisson ou Arrêt à. L'option Départ à permet de programmer l'heure à laquelle la cuisson du plat doit démarrer. Le chauffage de l'enceinte de cuisson se met en marche automatiquement à ce moment-là.

- Sélectionnez ☺ ou Timer.
- Réglez la durée et/ou l'heure souhaitée.
- Validez avec OK.

Pour les modes de cuisson avec de la vapeur, la durée de cuisson démarre seulement une fois la température réglée atteinte.

En cas de température de cuisson supérieure à 80 °C, Réduction de vapeur s'affiche peu avant la fin du cycle de cuisson et la porte s'ouvre automatiquement.

- Dès que le message Réduction de vapeur disparaît, vous pouvez ouvrir la porte et sortir les aliments en prenant les précautions habituelles.

Un nouveau cycle de cuisson peut démarrer dès que le système d'ouverture automatique de la porte revient dans sa position de départ. Ne fermez pas la porte manuellement, vous risqueriez de l'abîmer.

Modifier les temps de cuisson réglés

- Sélectionnez ☺, l'indication du temps ou Timer.
- Sélectionnez puis modifiez la durée ou l'heure souhaitée.
- Validez en effleurant OK.

En cas de panne de courant, les réglages sont supprimés.

Supprimer les temps de cuisson réglés

- Sélectionnez ☺, l'indication du temps ou Timer.
- Sélectionnez la durée ou l'heure souhaitée.

- Sélectionnez Supprimer.
- Validez en effleurant OK.

Si vous supprimez Durée cuisson, les heures paramétrées pour les fonctions Arrêt à et Départ à seront également supprimées.

Si vous supprimez l'heure paramétrée pour la fonction Arrêt à ou Départ à, la cuisson démarre avec le temps de cuisson réglé.

Interrompre une cuisson dans les modes avec micro-ondes

Vous pouvez interrompre une cuisson et la durée associée en mode Micro-ondes  et Cuisson rapide .

En cours de cuisson, Arrêt s'affiche en bas à droite de l'écran.

- Sélectionnez Arrêt.

La cuisson et la durée associée sont interrompues.

Le champ Départ apparaît en vert.

- Sélectionnez Départ.

La cuisson et la durée associée reprennent leur cours.

Interrompre une cuisson dans les modes avec de la vapeur

Les cycles de cuisson utilisant de la vapeur sont interrompus en cas d'ouverture de la porte. Le chauffage de l'enceinte s'arrête. Les temps de cuisson réglés sont enregistrés.

 Risque de blessure en raison de vapeur brûlante.

Lorsque vous ouvrez la porte, de la vapeur très chaude peut s'échapper. Vous pouvez vous brûler au contact de la vapeur.

Reculez et attendez que toute la vapeur chaude se soit dissipée.

 Risque de blessure en raison des surfaces brûlantes.

En fonctionnement, le four vapeur devient chaud. Vous pouvez vous brûler au contact de l'enceinte, des supports de gradins, des accessoires et des aliments.

Utilisez des maniques pour remuer, enfourner et enlever les aliments chauds dans l'enceinte chaude.

Lorsque vous insérez ou retirez le plat, veillez à ce que les aliments chauds ne débordent pas.

Le cycle de cuisson se poursuit dès que vous refermez la porte.

Une fois la porte refermée, un phénomène de compensation de la pression se produit, parfois accompagné d'un sifflement.

La montée en température de l'enceinte s'enclenche puis s'affiche en temps réel à l'écran. Lorsque la température réglée est atteinte, le décompte du temps restant commence.

La cuisson se termine prématurément si la porte est ouverte pendant la dernière minute du temps de cuisson.

Commande

Annuler la cuisson

Lorsque vous annulez une cuisson, le chauffage et l'éclairage de l'enceinte s'éteignent. Les temps de cuisson réglés sont supprimés.

Annuler une cuisson sans durée réglée

- Sélectionnez Terminer.

Le menu principal s'affiche.

Annuler une cuisson avec une durée réglée

- Sélectionnez Annuler.

Annuler la cuisson ? s'affiche.

- Sélectionnez Oui.

Le menu principal s'affiche.

Changer de mode de cuisson

Vous pouvez changer de mode de fonctionnement en cours de cuisson.

- Effleurez le symbole du mode sélectionné.
- Si vous avez réglé une durée de cuisson, confirmez le message Arrêter l'opération ? en effleurant Oui.
- Sélectionnez le nouveau mode de cuisson.

Le nouveau mode de cuisson et les valeurs préconisées s'affichent.

- Réglez les valeurs pour la cuisson et confirmez en effleurant OK.

Quick Start et Popcorn

Ces fonctions sont disponibles uniquement si aucun autre programme de cuisson n'est en cours.

Utilisez toujours le plat en verre.

Quick Start

Lorsque vous effleurez la touche , le four démarre à la puissance de micro-ondes et pendant le temps de cuisson programmés (ex. : pour réchauffer des liquides).

La puissance de micro-ondes pré réglée est de 600 W pour une durée de cuisson de 1 minute.

Vous pouvez modifier la puissance des micro-ondes et le temps de cuisson. Le temps de cuisson maximal varie selon la puissance de micro-ondes sélectionnée (voir chapitre « Réglages », section « Quick Start »).

- Effleurez la touche sensitive .
Effleurez la touche plusieurs fois pour augmenter la durée de cuisson par paliers.

La durée restante s'affiche à l'écran.

Vous pouvez interrompre la cuisson à tout moment grâce à la touche Arrêt. Vous pouvez également l'annuler en effleurant la touche .

Une fois la cuisson terminée, Terminé apparaît et un signal retentit.

- Sélectionnez Fermer.

Le menu principal s'affiche.

Popcorn

Lorsque vous effleurez la touche , le four démarre à la puissance de micro-ondes et pendant le temps de cuisson programmés.

La puissance de micro-ondes pré réglée est de 850 W pour une durée de cuisson de 2:50 minutes. Ces réglages sont conformes aux instructions de la plupart des fabricants pour la préparation de popcorn pour micro-ondes.

Vous pouvez entrer un temps de cuisson allant jusqu'à 4 minutes. La puissance des micro-ondes est fixe et ne peut pas être modifiée (voir chapitre « Réglages », section « Popcorn »).

Veillez suivre les instructions du fabricant quant à la durée de cuisson. Modifiez la durée préprogrammée si nécessaire.

- Effleurez la touche sensitive .

La durée restante s'affiche à l'écran.

Vous pouvez interrompre la cuisson à tout moment grâce à la touche Arrêt. Vous pouvez également l'annuler en effleurant la touche .

Les récipients à usage unique en papier ou composés d'un matériau inflammable risquent de prendre feu et d'endommager votre four vapeur. Ne laissez pas le four vapeur sans surveillance pendant la cuisson et respectez les instructions figurant sur l'emballage.

Une fois la cuisson terminée, Terminé apparaît et un signal retentit.

- Sélectionnez Fermer.

Le menu principal s'affiche.

Commande

Décongélation et réchauffage au micro-ondes

Pour décongeler et réchauffer les aliments, nous vous conseillons généralement de régler les puissances micro-ondes suivantes :

 [W]	Décongélation
80	Aliments très fragiles : crème, beurre, gâteaux à la crème et au beurre, fromage
150	tous les autres aliments
Réchauffage	
450	Aliments bébé
600	Aliments variés ; plats surgelés qui ne doivent pas être dorés
850	
1000	Boissons

 Puissance micro-ondes

Le temps nécessaire dépend de la température de départ, de la quantité et de la nature des aliments. Les durées sont indiquées dans les tableaux aux pages suivantes.

Décongélation

Une décongélation en douceur permet de préserver les substances nutritives (vitamines, sels minéraux).

 Risque d'infection lié à la formation de germes.

Les bactéries, par ex. les salmonelles, peuvent causer des intoxications alimentaires graves.

Pour la décongélation du poisson et de la viande (et particulièrement de la volaille), observez des conditions d'hygiène strictes.

N'utilisez pas le liquide produit pendant la décongélation.

Cuisinez l'aliment immédiatement après le temps de repos.

Conseils

- Faites décongeler les aliments sans leur emballage dans le plat en verre. Si la quantité d'aliments est importante, placez le produit surgelé dans un plat adapté au micro-ondes et placez le sur le plat en verre.
- Vous pouvez décongeler et chauffer ou cuire des plats surgelés simultanément. Respectez les instructions indiquées sur l'emballage.

Décongélation de produits congelés

N'utilisez que des récipients convenant aux micro-ondes.

- Disposez les produits congelés sur le plat en verre au niveau 1.
- Couvrez les aliments si besoin.
- Sélectionnez Fonctions spéciales .
- Sélectionnez Décongélation | Micro-ondes.

- Modifiez, si nécessaire, la puissance proposée et le temps de décongélation.
- Sélectionnez Départ.
- En cours de décongélation : Mélangez ou retournez les aliments. Remuez les aliments des bords vers le centre, car les bords se réchauffent plus rapidement.

Les temps de repos permettent une diffusion homogène de la température dans le plat.

- Laissez reposer les aliments quelques minutes à température ambiante après la décongélation, afin que la diffusion de la température dans le plat soit plus homogène.

Autres possibilités de réglage

Modes de cuisson | Micro-ondes 

Puissance des micro-ondes : voir tableau

Durée de décongélation : voir tableau

Temps de repos : voir tableau

Remarques concernant le tableau



Respectez les puissances de micro-ondes, durées et temps de repos indiqués. La qualité, la quantité et la température de départ des aliments sont pris en compte.



Sélectionner les temps

- En règle générale, choisissez le temps intermédiaire.

Commande

Décongélation en mode micro-ondes

Aliment surgelé	Quantité	 [W]	 [min]	 [min]	Mélanger/ retourner/ réarranger	Cache
Produits laitiers						
Crème	250 ml	80	14	10–15	toutes les 5 minutes	oui
Beurre	250 g	80	12–14	5–10	à mi-cuisson	oui
Fromage en tranches	250 g	80	6–7	10–15 ; séparer les tranches de fromage	au bout de 3 minutes	Non
Lait	500 ml	150	22–23	5–10	2 fois respectivement au bout de 7 minutes	oui
Pâtisseries/petits gâteaux						
Quatre-quarts (1 part)	100 g	150	1–2	5–10	–	oui
Quatre-quarts (1 part)	300 g	150	3–4	10–15	à mi-cuisson	oui
Tarte aux fruits (3 pièces)	3 x 100 g	150	9–10	10–15	au bout de 5 minutes	oui
Gâteau au beurre (3 parts)	3 x 100 g	150	5–6	10–15	à mi-cuisson	oui
Tarte à la crème/ Gâteau à la crème (1 part)	100 g	80	3–4	10–15	–	oui
Tarte à la crème/ Gâteau à la crème (3 parts)	3 x 100 g	80	5,5–6,5	10–15	à mi-cuisson	oui
Petits pains (4 pièces)	4 x 50 g	150	4–5	5–10	à mi-cuisson	Non
Fruits						
Fraises, framboises	150 g	80	11–12	5–10	à mi-cuisson	oui
Groseilles	250 g	80	13–14	5–10	à mi-cuisson	oui
Prunes	500 g	150	13–15	5–10	à mi-cuisson	oui

Aliment surgelé	Quantité	 [W]	 [min]	 [min]	Mélanger/ retourner/ réarranger	Cache
Viandes						
Viande de bœuf hachée	500 g	150 + 80	8–9 + 17–19	10–15	2 fois respectivement au bout de 10 minutes	Non
Poulet	1000 g	150	25–28	10–15	toutes les 10 minutes	Non
Légumes						
Petits pois	250 g	150	9–10	5–10	à mi-cuisson	oui
Asperges	250 g	150	11–12	5–10	au bout de 5 minutes	oui
Haricots	500 g	150	16–17	5–10	2 fois respectivement au bout de 5 minutes	oui
Chou rouge (en portion)	500 g	150	18–19	5–10	2 fois respectivement au bout de 5 minutes	oui
Épinard (en portion)	300 g	150	14–15	10–15	2 fois respectivement au bout de 5 minutes	oui

 Puissance des micro-ondes,  Temps de décongélation,  Temps de repos

Commande

Réchauffage

Consultez impérativement le chapitre « Consignes de sécurité et mises en garde », section « Utilisation conforme ».

 Risque de brûlure en raison d'aliments chauds.

Ne faites pas chauffer excessivement les aliments pour bébés et enfants, au risque d'entraîner des brûlures.

Réchauffez les aliments pour bébés et enfants de 60 à 70 secondes à 450 watts.

Après les avoir fait réchauffer, remuez ou agitez bien les plats, en particulier les aliments pour bébés et enfants puis goûtez-les pour prévenir tout risque de brûlures.

 Risque de blessure en cas de surpression dans des récipients ou bouteilles fermés.

Quand le four fonctionne, la pression interne est telle qu'elle peut faire exploser ces contenants.

Ne réchauffez jamais des aliments ou des liquides dans des récipients ou des bouteilles fermés. Ouvrez les récipients au préalable et retirez le bouchon et la tétine des biberons.

Risque de blessure dû aux liquides brûlants.

Lorsqu'on fait bouillir ou que l'on réchauffe des liquides en mode Micro-ondes , la température d'ébullition peut être atteinte sans que les bulles de vapeur aient pour autant eu le temps de se former. Le liquide ne bout pas régulièrement.

Ce retard d'ébullition peut déclencher un débordement avec projections au moment de sortir le récipient du four, ce qui risque de vous brûler. Dans certaines circonstances, la pression peut même être si importante que la porte du four s'ouvre toute seule.

Mélangez le liquide avant le réchauffage ou la cuisson.

Après l'avoir réchauffé, attendez au moins 20 secondes avant de sortir le récipient de l'enceinte de cuisson.

Vous pouvez en plus placer dans le récipient, lorsqu'il chauffe, un bâtonnet en verre ou tout autre objet similaire, si disponible.

Conseils

- Utilisez toujours un couvercle, sauf lorsque vous réchauffez des boissons et des aliments panés.
- Notez que les aliments avec une température de sortie d'env. 5 °C (température de réfrigération) nécessitent une durée plus longue pour être réchauffés qu'à température ambiante.
- En cas de doute, préférez un temps de réchauffage un peu plus long.
- Vous pouvez décongeler et chauffer ou cuire des plats surgelés simultanément. Respectez les instructions indiquées sur l'emballage.

Réchauffer les aliments

N'utilisez que des récipients convenant aux micro-ondes.

- Posez les aliments à réchauffer dans le plat en verre au niveau 1.
- Couvrez les aliments si nécessaire.
- Sélectionnez Fonctions spéciales .
- Sélectionnez Réchauffage | Micro-ondes.
- Modifiez la puissance proposée et le temps si nécessaire.
- Sélectionnez Départ.
- En cours de réchauffage : Mélangez ou retournez les aliments. Remuez les aliments des bords vers le centre, car les bords se réchauffent plus rapidement.

 Risque de brûlure à cause de surfaces chaudes.

En fonctionnement, le four vapeur devient chaud. Vous pouvez vous brûler au contact de l'enceinte, des supports de gradins et des accessoires. Des gouttes d'eau peuvent se former sur le dessous de la vaisselle. Utilisez toujours des maniques avant d'accéder à l'enceinte chaude ou de sortir un plat du four.

Les temps de repos permettent une diffusion homogène de la température dans le plat.

- Laissez reposer les aliments quelques minutes à température ambiante après le réchauffage, afin que la diffusion de la température dans le plat soit plus homogène.

Autres possibilités de réglage

Modes de cuisson | Micro-ondes 

Puissance des micro-ondes : voir tableau

Durée : voir tableau

Temps de repos : voir tableau

Remarques concernant le tableau



Respectez les puissances de micro-ondes, durées et temps de repos indiqués. La qualité, la quantité et la température de départ des aliments sont pris en compte.



Sélectionner les temps

- En règle générale, choisissez le temps intermédiaire.

Commande

Réchauffer en mode micro-ondes

Aliments	Quantité	 [W]	 [min:s]	 [min]	Mélanger/ retourner/ réarranger	Cache
Boissons¹						
Café, température de consommation 60 à 65 °C	1 tasse (200 ml)	1000	1.10–1.20	–	avant le réchauffage	non
Lait, température de consommation 60 à 65 °C	1 gobelet/pot (200 ml)	1000	1.20–1.30	–	avant le réchauffage	non
Faire bouillir de l'eau	1 tasse (125 ml)	1000	1.40–1.50	–	avant le réchauffage	non
Biberon (lait)	env. 200 ml	450	1.30–1.40	1	avant la dégustation	non
Vin chaud, grog température de consommation 60 à 65 °C	1 gobelet/pot (200 ml)	1000	1.00–1.10	–	avant le réchauffage	non
Aliments²						
Aliments pour enfants (température ambiante)	1 pot (190 g)	450	1.00–1.10	1	avant la dégustation	non
Côtelette, grillée	200 g	600	4.20–4.50	1	à mi-cuisson	non
Filet de poisson, grillé	200 g	600	3.50–4.20	1	à mi-cuisson	non
Rôtis en sauce	200 g	600	4.50–5.20	1	à mi-cuisson	oui
Garnitures	250 g	600	3.40–4.10	1	à mi-cuisson	oui
Légumes	250 g	600	3.50–4.20	1	à mi-cuisson et avant la dégustation	oui
Sauce pour rôti	250 g	600	4.10–4.40	1	à mi-cuisson et avant la dégustation	oui

Aliments	Quantité	 [W]	 [min:s]	 [min]	Mélanger/ retourner/ réarranger	Cache
Soupes/potées	250 g	600	4.00–4.30	1	à mi-cuisson et avant la dégustation	oui
	500 g	600	7.00–7.30	1	à mi-cuisson et avant la dégustation	oui

 Puissance des micro-ondes,  Temps de cuisson,  Temps de repos

- ¹ Évitez un retard d'ébullition, en mélangeant le liquide avant de le réchauffer. Après l'avoir réchauffé, attendez au moins 20 secondes avant de sortir le récipient de l'enceinte de cuisson. Vous pouvez en plus placer dans le récipient, lorsqu'il chauffe, un bâtonnet en verre ou tout autre objet similaire, si disponible.
- ² Ces durées sont valables pour une température initiale des aliments d'environ 5 °C. Pour les aliments qui ne sont habituellement pas conservés au réfrigérateur, la température ambiante de référence est de 20 °C. Excepté les aliments pour bébés et les sauces délicates, les aliments sont réchauffés à une température de 70 à 75 °C.

Commande

Alarme + Minuterie

La touche sensitive  vous permet de régler la durée de la minuterie, par exemple pour faire cuire des œufs. Vous pouvez aussi régler l'alarme à heure fixe.



Vous pouvez régler simultanément deux alarmes, deux minuteries ou une alarme et une minuterie.

Utiliser la fonction Alarme

Vous pouvez utiliser l'alarme  pour régler l'heure à laquelle le signal sonore doit retentir.

Régler l'alarme

Si vous avez sélectionné Ecran | Quick-Touch | Désactivé, allumez le four vapeur pour régler l'alarme. L'heure de l'alarme s'affiche alors même si le four vapeur est éteint.

- Effleurez la touche sensitive .
- Sélectionnez  Alarme.
- Réglez l'heure de l'alarme.
- Validez en sélectionnant Fermer.

Une fois le four vapeur éteint,  et l'heure de l'alarme s'affichent à la place de l'heure.

Si un cycle de cuisson est en cours ou si vous vous trouvez dans un menu,  et l'heure de l'alarme s'affichent en haut à droite de l'écran.

Au déclenchement de l'alarme,  clignote à côté de l'heure et un signal retentit.

- Effleurez la touche  ou l'heure réglée pour l'alarme.

Les signaux sonores et visuels sont désactivés.

Modifier l'alarme

- Sélectionnez  ou l'alarme située en haut à droite de l'écran puis l'alarme de votre choix.

L'heure réglée pour l'alarme s'affiche.

- Réglez la nouvelle heure de l'alarme.
- Validez en sélectionnant Fermer.

L'alarme modifiée est sauvegardée puis elle s'affiche à l'écran.

Supprimer l'alarme

- Sélectionnez  ou l'alarme située en haut à droite de l'écran puis l'alarme de votre choix.

L'heure réglée pour l'alarme s'affiche.

- Sélectionnez Supprimer.
- Validez en sélectionnant Fermer.

L'alarme est supprimée.

Utiliser la fonction Minuterie

Vous pouvez programmer la minuterie  pour surveiller certaines opérations annexes, notamment pour la cuisson des œufs.



Vous pouvez également utiliser la minuterie si vous avez configuré le démarrage ou l'arrêt d'un cycle de cuisson en parallèle (par exemple pour vous rappeler d'assaisonner le plat ou de l'arroser).

- Vous pouvez régler la minuterie pour une durée maximale de 59 minutes et 59 secondes.

Régler la minuterie

Si vous avez sélectionné Ecran | Quick-Touch | Désactivé, allumez le four vapeur pour régler la minuterie. Le temps restant de la minuterie s'affiche alors même si le four vapeur est éteint.

Exemple : vous souhaitez cuire des œufs et régler la minuterie sur 6 minutes et 20 secondes.

- Effleurez la touche sensitive .
- Sélectionnez  Minuterie.
- Réglez le temps de minuterie.
- Validez en sélectionnant Fermer.

Si le four vapeur est éteint,  et le décompte de la minuterie s'affichent à la place de l'heure.

Si un cycle de cuisson est en cours ou si vous vous trouvez dans un menu,  et le décompte de la minuterie s'affichent en haut à droite de l'écran.

Lorsque le temps réglé pour la minuterie s'est écoulé,  clignote, le temps supplémentaire s'incrémente et un signal retentit.

- Effleurez  ou la minuterie écoulee à l'écran.

Les signaux sonores et visuels sont désactivés.

Modifier la minuterie

- Sélectionnez la minuterie à l'écran ou  puis la minuterie de votre choix.

La minuterie configurée s'affiche.

- Réglez la nouvelle durée de minuterie.
- Validez en sélectionnant Fermer.

La minuterie modifiée est enregistrée et s'écoule minute par minute. Les minuteurs inférieures à 10 minutes s'écoulent seconde par seconde.

Supprimer la minuterie

- Sélectionnez la minuterie à l'écran ou  puis la minuterie de votre choix.

La minuterie configurée s'affiche.

- Sélectionnez Supprimer.
- Validez en sélectionnant Fermer.

Le temps dévolu à la minuterie s'efface.

A savoir sur la cuisson vapeur

Au chapitre « A savoir », vous trouverez des conseils utiles sur la cuisson vapeur de la plupart de vos préparations. Les cas particuliers (aliments et/ou mode de cuisson) sont signalés aux chapitres correspondants.

Avantages de la cuisson vapeur

Les aliments cuits à la vapeur n'étant pas plongés dans l'eau, ils conservent la quasi totalité de leurs vitamines et de leurs sels minéraux.

Le goût des aliments cuits à la vapeur est mieux préservé qu'avec une cuisson ordinaire. Aussi conseillons-nous de ne pas ou de peu saler les aliments après cuisson. Quant à la couleur des aliments vapeur après cuisson, elle garde toute sa fraîcheur.

Vaisselle adaptée

Plats de cuisson

Le four vapeur est livré avec du matériel de cuisson en inox. Par la suite vous pourrez commander des plats de cuisson, proposés en différentes tailles, perforés ou non (voir chapitre « Accessoires en option ») puis choisir celui qui convient le mieux à la recette que vous souhaitez préparer.

Utilisez de préférence des plats perforés pour une cuisson homogène grâce à des aliments enrobés de vapeur.

Votre vaisselle

Vous pouvez utiliser votre propre vaisselle. Attention :

- La vaisselle doit résister à la vapeur et à des températures allant jusqu'à 100 °C. Si vous souhaitez utiliser de la vaisselle plastique, renseignez-vous au préalable auprès de votre fabricant pour savoir si celle-ci est adaptée.
- Les plats à parois épaisses en porcelaine, en terre cuite ou en grès conviennent moins bien à la cuisson vapeur. Les matériaux épais véhiculant moins bien la chaleur, les temps de cuisson indiqués dans les tableaux s'en trouvent nettement prolongés.
- Déposez le plat sur la grille et non sur la sole du four.
- L'écart entre le bord supérieur du plat et la voûte de l'enceinte de cuisson doit être assez grand pour que suffisamment de vapeur puisse pénétrer dans le récipient.

Plat en verre

Lorsque vous cuisinez dans un plat perforé, placez toujours le plat en verre au niveau 1 pour recueillir les jus de cuisson. Ainsi votre four vapeur reste propre.

L'eau de condensation ne peut pas suffisamment s'évaporer si le plat en verre se trouve sur la sole de l'enceinte du four vapeur.
Insérez le plat en verre au niveau 1.

Niveau de cuisson

Vous pouvez enfourner les plats de cuisson vapeur et la grille sur l'un ou l'autre niveau de cuisson et même faire cuire des aliments différents sur plusieurs niveaux en même temps. Cela ne modifie en rien le temps de cuisson.

Si, en mode cuisson vapeur, vous enfournez simultanément plusieurs plats de cuisson de haute taille, décalez-les de telle sorte qu'ils ne soient pas directement les uns au-dessus des autres. Essayez de libérer un niveau de cuisson intermédiaire dans la mesure du possible.

Insérez toujours les plats de cuisson, la grille et le plat en verre dans les supports d'un niveau de cuisson pour éviter qu'ils ne basculent.

Surgelés

Quand vous cuisinez des produits surgelés, vous devez prévoir un temps de préchauffage plus long qu'avec des aliments conservés au frais. Le temps de préchauffage s'allonge proportionnellement à la quantité des aliments surgelés.

Température

100 °C max. sont atteints pour la cuisson vapeur. A cette température, il est possible de cuire presque tous les aliments. Certains aliments fragiles, tels que les fruits rouges, doivent être cuits à une température plus faible, faute de quoi ils éclatent. Pour plus d'informations, consultez le chapitre correspondant.

Temps de cuisson

Pour la cuisson à la vapeur, la durée de cuisson démarre seulement une fois la température réglée atteinte.

En général, les durées de cuisson à la vapeur sont identiques à celles de la cuisson à la casserole. Certains facteurs sont susceptibles d'influer sur la durée de cuisson. Vous trouverez des indications à ce sujet aux chapitres suivants.

La durée de cuisson ne dépend pas de la quantité d'aliments. Ainsi la durée de cuisson d'1 kg de pommes de terre sera identique à celle de 500 g de pommes de terre.

Cuisson avec liquides

Ne remplissez votre plat de cuisson qu'aux 2/3 pour éviter de renverser le liquide qu'il contient en sortant le plat du four vapeur.

Recettes maison

Tous les plats que vous cuisinez habituellement à la casserole peuvent être préparés au four vapeur. Reprenez simplement les mêmes temps de cuisson, en n'oubliant pas toutefois que le four vapeur ne peut brunir vos aliments.

Cuisson vapeur

Cuisson vapeur ECO

Le mode Cuisson vapeur ECO  a été conçu pour réaliser des économies d'énergie. Ce mode convient particulièrement pour la cuisson des légumes et du poisson.

Nous vous recommandons de vous référer aux durées et températures figurant dans les tableaux du chapitre « Cuisson vapeur ».

Vous pourrez prolonger la cuisson si nécessaire.

Si vous souhaitez préparer des aliments contenant de l'amidon (par ex. pommes de terre, riz, pâtes), préférez le mode Cuisson vapeur .

Réglage

Modes de cuisson | Cuisson vapeur ECO 

Remarques concernant les tableaux de cuisson

Vérifiez les indications concernant les temps de cuisson, les températures et si nécessaire les remarques sur la préparation.

Sélectionner le temps de cuisson

Les temps de cuisson sont donnés à titre indicatif.

- Sélectionnez tout d'abord le temps le plus court. Vous pourrez prolonger la cuisson si nécessaire.

Légumes

Produits frais

Préparez les légumes frais comme d'habitude : lavez-les, pelez-les et coupez-les.

Surgelés

Ne décongelez pas les produits surgelés avant de les faire cuire au four vapeur. Exception : légumes surgelés conditionnés en bloc.

Les légumes surgelés et les légumes frais nécessitant le même temps de cuisson peuvent être préparés ensemble au four vapeur.

Séparez les aliments surgelés agrégés ensemble. Le temps de décongélation est indiqué sur l'emballage.

Plats de cuisson

Les aliments de petit diamètre, tels que les petits pois et les asperges, laissent peu voire pas du tout d'espace vacant. La vapeur a donc beaucoup de mal à traverser ces aliments. Pour une cuisson plus homogène, choisissez de préférence des récipients plats et ne les remplissez que sur 3 à 5 cm. Si vous devez préparer des quantités plus importantes, répartissez-les dans plusieurs récipients plats.

Vous pouvez faire cuire, dans un même plat, des légumes différents avec un même temps de cuisson.

Cuisinez dans un plat non perforé les légumes qui nécessitent un peu d'eau de cuisson (ex. : chou rouge).

Niveau de cuisson

Quand vous faites cuire dans un plat perforé des fruits ou les légumes susceptibles de déteindre sur les autres aliments présents dans le four vapeur (ex. : betteraves ou fruits rouges), ne placez aucun autre plat au-dessous afin d'éviter que l'eau qui s'écoule du niveau supérieur ne les tache.

Temps de cuisson

Comme pour les modes de cuisson traditionnels, les temps de cuisson dépendent de la taille des aliments à cuire et du degré de cuisson désiré. Voici quelques exemples donnés à titre indicatif :

pommes de terre à chair ferme, coupées en 4 = env. 17 minutes

pommes de terre à chair ferme, coupées en 2 = env. 20 minutes

Réglages

Programmes automatiques Auto | Légumes
| ... |

ou

Modes de cuisson | Cuisson vapeur

Température : 100 °C

Durée de cuisson : voir tableau

Cuisson vapeur

Légumes	🕒 [min]
Artichauts	32–38
Chou-fleur, entier	27–28
Chou-fleur, morceaux	8
Haricots verts	10–12
Brocoli, en bouquets	3–4
Carottes, entières	7–8
Carottes, coupées en deux	6–7
Carottes, en rondelles	4
Endives, coupées en deux	4–5
Chou chinois, émincé	3
Petits pois	3
Fenouil, coupé en deux	10–12
Fenouil, en lamelles	4–5
Chou vert, émincé	23–26
Pommes de terre à chair ferme épluchées entières coupées en deux coupées en quatre	27–29 21–22 16–18
Pommes de terre à chair ferme principalement épluchées entières coupées en deux coupées en quatre	25–27 19–21 17–18
Pommes de terre farineuses épluchées entières coupées en deux coupées en quatre	26–28 19–20 15–16
Chou-rave, en bâtonnets	6–7
Citrouille, en dés	2–4
Épi de maïs	30–35
Blettes, coupées	2–3
Poivrons, en dés ou en lamelles	2

Cuisson vapeur

Légumes	🕒 [min]
Pommes de terre en robe des champs, à chair ferme	30–32
Champignons	2
Poireaux, coupés	4–5
Poireaux, coupés en deux dans le sens de la longueur	6
Chou Romanesco, entier	22–25
Chou Romanesco, fleurs	5–7
Choux de Bruxelles	10–12
Betteraves, entières	53–57
Chou rouge, coupé	23–26
Salsifis entiers, diamètre 2 cm env.	9–10
Céleri-rave, en bâtonnets	6–7
Asperges vertes	7
Asperges blanches, diamètre 2 cm env.	9–10
Carottes, coupées en morceaux	6
Epinards	1–2
Chou pointu, émincé	10–11
Céleri branche, coupé	4–5
Navets, coupés	6–7
Chou blanc, émincé	12
Chou frisé, coupé	10–11
Courgettes, rondelles	2–3
Mange-tout	5–7

🕒 Temps de cuisson

Cuisson vapeur

Poissons

Produits frais

Préparez le poisson frais comme d'habitude, écaillez-le, videz-le puis nettoyez-le.

Surgelés

Ne décongelez pas complètement le poisson avant cuisson. La surface doit juste être assez tendre pour absorber les épices : prévoyez 2 à 5 minutes suivant l'épaisseur.

Préparation

Versez quelques gouttes de jus de citron jaune ou vert sur le poisson afin de l'acidifier légèrement avant cuisson.

Ne salez pas le poisson. En effet, la cuisson vapeur préserve la plupart des sels minéraux. Le poisson conserve ainsi tout son goût.

Plats de cuisson

Enduisez un plat perforé avec du beurre ou de l'huile.

Niveau de cuisson

Quand vous faites cuire du poisson dans un plat perforé en même temps que d'autres aliments, placez-le juste au dessus du plat récupérateur ou du plat en verre (en fonction du modèle) afin d'éviter que l'eau qui s'écoule altère le goût des aliments préparés simultanément dans le four vapeur.

Température

85 °C à 90 °C

Cuisson douce de poissons à chair délicate comme la sole

100 °C

Cuisson des poissons à chair ferme, comme le cabillaud ou le saumon. Convient aussi aux poissons en sauce ou au court-bouillon.

Temps de cuisson

C'est la structure et l'épaisseur des aliments et non leur poids qui détermine leur temps de cuisson. Plus les morceaux sont épais, plus leur temps de cuisson est long. Exemple : un morceau de poisson de 500 g et de 3 cm d'épaisseur cuira plus longtemps qu'un morceau de poisson de 500 g et de 2 cm d'épaisseur.

La chair du poisson se raffermi de plus en plus en cours de cuisson. Respectez toujours le temps de cuisson indiqué. Si le poisson n'est pas assez cuit, prolongez la cuisson de quelques minutes seulement.

Toutefois, vous pouvez encore ajouter quelques minutes au temps indiqué si vous préparez du poisson en sauce ou au court-bouillon.

Conseils

- Pour relever le goût du poisson, ajoutez des aromates. L'aneth par exemple est particulièrement indiqué avec un saumon.
- La tenue à la cuisson des grands poissons sera excellente si vous adoptez la cuisson à la nage. Conseil : placez par exemple une petite tasse à l'envers dans le plat de cuisson puis posez le poisson ventre ouvert par-dessus.
- Pour réussir un **court-bouillon**, mettez des légumes à pot-au-feu et de l'eau froide dans un plat puis jetez-y les déchets du poisson (arêtes, nageoires et tête). Faites cuire à 100 °C pendant 60 à 90 minutes. Plus la cuisson est longue, meilleur est le court-bouillon.
- Pour la **cuisson au bleu** des poissons, plongez-les dans de l'eau vinaigrée chaude. Ce mode de cuisson convient particulièrement aux truites, aux carpes, aux tanches et aux anguilles. Veillez à ne pas entailler la peau de ces poissons lorsque vous les nettoyez.

Réglages

Programmes automatiques  | Poisson
| ... |

ou

Modes de cuisson  | Cuisson vapeur 

Température : voir tableau

Durée de cuisson : voir tableau

Cuisson vapeur

Poissons	🌡️ [°C]	🕒 [min]
Anguille	100	5–7
Filet de perche	100	8–10
Filet de daurade	85	3
Truite, 250 g	90	10–13
Filet de flétan	85	4–6
Filet de cabillaud	100	6
Carpe, 1,5 kg	100	18–25
Filet de saumon	100	6–8
Pavé de saumon	100	8–10
Truite saumonée	90	14–17
Filet de pangasius	85	3
Filet de sébaste	100	6–8
Filet d'aiglefin	100	4–6
Filet de carrelet	85	4–5
Filet de lotte	85	8–10
Filet de sole	85	3
Filet de turbot	85	5–8
Filet de thon	85	5–10
Filet de sandre	85	4

🌡️ Température, 🕒 Temps de cuisson

Viandes

Produits frais

Préparez la viande comme d'habitude.

Surgelés

Décongelez la viande avant de la cuire (voir chapitre « Décongélation à la vapeur »).

Préparation

Commencez par saisir toutes les viandes, qui doivent être colorées puis mitonnées, dans une cocotte ou une casserole.

Temps de cuisson

C'est la structure et l'épaisseur des aliments et non leur poids qui détermine leur temps de cuisson. Plus les morceaux sont épais, plus leur temps de cuisson est long. Exemple : un morceau de viande de 500 g et de 10 cm d'épaisseur cuira plus longtemps qu'un morceau de viande de 500 g et de 5 cm d'épaisseur.

Conseils

- Si vous voulez préserver les **arômes**, utilisez un récipient de cuisson perforé. Insérez un récipient de cuisson non perforé en dessous pour recueillir le concentré. Vous pouvez utiliser le concentré pour relever des sauces ou le congeler pour l'utiliser plus tard.
- La volaille et la viande de bœuf (maigre, gîte, paleron, plat de côtes, os, etc.) se prêtent à la confection de **bouillons** savoureux. Placez la viande, les légumes pour la soupe et l'eau froide dans un récipient de cuisson. Plus la cuisson est longue, meilleur est le court-bouillon.

Réglages

Programmes automatiques Auto | Viande
| ... |

ou

Modes de cuisson | Cuisson vapeur

Température : 100 °C

Durée de cuisson : voir tableau

Cuisson vapeur

Viandes	🕒 [min]
Gîte, recouvert d'eau	110–120
Jambonneau	135–140
Blanc de poulet	8–10
Jarret	105–115
Côte à l'os, recouverte d'eau	110–120
Emincé de veau	3–4
Rôti de porc fumé en tranches	6–8
Sauté d'agneau	12–16
Poularde	60–70
Paupiettes de dinde	12–15
Escalope de dinde	4–6
Plat de côtes, recouvert d'eau	130–140
Ragoût de bœuf	105–115
Poule à bouillir, recouverte d'eau	80–90
Aiguillettes de bœuf	110–120

🕒 Temps de cuisson

Riz

Le riz gonfle à la cuisson. Aussi doit-on l'immerger dans un liquide. La quantité de liquide varie selon le type de riz.

Pendant la cuisson, le riz absorbe complètement le liquide afin d'éviter toute perte de nutriments.

Plats de cuisson

Utilisez un plat de cuisson non perforé. Vous pouvez également faire cuire de petites quantités de riz (jusqu'à un gobelet, environ 50-150 g) dans un bol en acier inoxydable adapté, sur la grille.

Préparation

Lavez le riz avant la cuisson. Si vous lavez le riz dans le plat de cuisson, égouttez à nouveau soigneusement l'eau.

Conseil : La quantité de liquide nécessaire peut être déterminée à l'aide d'une balance ou de la « méthode du gobelet ».

Pour la « méthode du gobelet », versez d'abord la quantité de riz souhaitée dans un gobelet, puis placez le riz dans le plat de cuisson. Ensuite, mesurez la quantité de liquide nécessaire (voir tableau) avec le gobelet et ajoutez-la au riz.

Veillez à ce que le riz soit réparti uniformément dans le plat de cuisson.

Réglages



Programmes automatiques  | Riz | ... | Cuisson vapeur



ou

Modes de cuisson  | Cuisson vapeur 

Température : 100 °C

Durée de cuisson : voir tableau

	 :	 [min]
riz long grain		
Riz basmati	1 : 1,5	15
Riz étuvé	1 : 1,5	23–25
Riz complet	1 : 1,5	26–29
Riz sauvage	1 : 1,5	26–29
Riz à grains ronds		
Riz au lait	1 : 2,5	30
Risotto	1 : 2,5	18–19

 :  Rapport riz : liquide,  temps de cuisson

Cuisson vapeur

Céréales

Les céréales gonflent à la cuisson. Aussi doit-on l'immerger dans un liquide. Le rapport entre les céréales et le liquide dépend du type de céréales.

Les céréales peuvent être cuisinées en grains entiers ou grossièrement moulus.

Réglages

Programmes automatiques Auto | Céréales | ... |

ou

Modes de cuisson | Cuisson vapeur

Température : 100 °C

Durée de cuisson : voir tableau

	Proportions Céréales / Liquide	🕒 [min]
Amarante	1 : 1,5	15–17
Boulgour	1 : 1,5	9
Blé vert entier	1 : 1	18–20
Blé vert concassé	1 : 1	7
Avoine, entière	1 : 1	18
Avoine, concassée	1 : 1	7
Millet	1 : 1,5	10
Polenta	1 : 3	10
Quinoa	1 : 1,5	15
Seigle, entier	1 : 1	35
Seigle, concassé	1 : 1	10
Blé, entier	1 : 1	30
Blé, concassé	1 : 1	8

🕒 Temps de cuisson

Pâtes

Produits secs

Les pâtes alimentaires et autres produits dérivés à base de semoule de blé dur gonflent en cours de cuisson et doivent donc être cuits en immersion. Conseil : faites chauffer le liquide avant de les plonger dedans.

Augmentez d'environ 1/3 le temps de cuisson indiqué par le fabricant.

Produits frais

Les pâtes fraîches et autres produits frais à base de farine, qu'ils soient achetés au rayon frais ou faits maison, ne gonflent pas à la cuisson : faites-les cuire dans un plat perforé.

Détachez bien les pâtes les unes des autres puis répartissez-les uniformément dans le plat de cuisson.

Réglages

Programmes automatiques Auto | Pâtes alimentaires | ... |

ou

Modes de cuisson | Cuisson vapeur

Température : 100 °C

Durée de cuisson : voir tableau

Produits frais	🕒 [min]
Gnocchi	2
Knöpfli	1
Raviolis	2
Spätzle	1
Tortellini	2
Produits secs, recouverts d'eau	
Tagliatelles	14
Vermicelles	8

🕒 Temps de cuisson

Cuisson vapeur

Dumplings

Les dumplings, délicieuses boules à base de farine, de pomme de terre ou de pain, sont conditionnées en sachet cuisson si vous les achetez toutes prêtes. Immergez-les bien dans l'eau, et ce même si vous les avez humectées au préalable, faute de quoi elles ont tendance à se décomposer.

En revanche, placez les dumplings faits maison dans un plat perforé préalablement enduit avec du beurre.

Réglages

Programmes automatiques  | Pâtes alimentaires | ... |

ou

Modes de cuisson | Cuisson vapeur 

Température : 100 °C

Durée de cuisson : voir tableau

	 [min]
Dumplings à l'étuvée	30
Dumplings au levain	20
Dumplings à base de pomme de terre, en sachets cuisson	20
Dumplings à base de pain, en sachets cuisson	18–20

 Temps de cuisson

Légumes secs

Avant de les cuisiner, faites tremper les légumes secs 10 heures ou plus dans de l'eau froide : ils seront plus digestes et leur temps de cuisson en sera raccourci. Ne recouvrez pas les légumes secs de liquide pendant la cuisson.

Ne trempez pas les **lentilles**.

Avec les légumes secs non trempés, vous devez respecter les proportions spécifiques entre légumes secs et liquide.

Réglages

Programmes automatiques Auto | Légumes secs | ... |

ou

Modes de cuisson | Cuisson vapeur

Température : 100 °C

Durée de cuisson : voir tableau

Après trempage	
	🕒 [min]
Haricots	
Haricots rouges	55–65
Haricots rouges (haricots Azuki)	20–25
Haricots noirs	55–60
Haricots pinto	55–65
Haricots blancs	34–36
Petits pois	
Pois jaunes	40–50
Pois verts, écosés	27

🕒 Temps de cuisson

Cuisson vapeur

Sans trempage		
	Proportions : légumes secs / liquide	🕒 [min]
Haricots		
Haricots rouges	1 : 3	130–140
Haricots rouges (haricots Azuki)	1 : 3	95–105
Haricots noirs	1 : 3	100–120
Haricots pinto	1 : 3	115–135
Haricots blancs	1 : 3	80–90
Lentilles		
Lentilles brunes	1 : 2	13–14
Lentilles rouges	1 : 2	7
Petits pois		
Pois jaunes	1 : 3	110–130
Pois verts, écosés	1 : 3	60–70

🕒 Temps de cuisson

Œufs

Pour préparer des œufs durs, utilisez des plats perforés.

Ne percez pas les œufs avant cuisson. Ainsi ils se réchauffent peu à peu pendant la phase de préchauffage sans éclater.

Si vous préparez une recette à base d'œufs, enduisez un plat non perforé de beurre ou d'huile avant cuisson (ex. : royale).

Réglages

Programmes automatiques Auto | Œufs | ... |

ou

Modes de cuisson | Cuisson vapeur

Température : 100 °C

Durée de cuisson : voir tableau

	🕒 [min]
petit calibre coque mollet dur	 3 5 9
calibre moyen coque mollet dur	 4 6 10
gros calibre coque mollet dur	 5 6–7 12
très gros calibre coque mollet dur	 6 8 13

🕒 Temps de cuisson

Cuisson vapeur

Fruits

Posez les fruits dans un plat non perforé pour ne pas perdre de jus pendant la cuisson au four vapeur. Si vous préparez les fruits dans un plat perforé, pensez à glisser un plat non perforé en-dessous.

Conseil : Conservez le jus des fruits pour un glaçage de tarte.

Réglages

Programmes automatiques Auto | Fruits | ... |

ou

Modes de cuisson | Cuisson vapeur

Température : 100 °C

Durée de cuisson : voir tableau

	🕒 [min]
Pommes, en morceaux	1–3
Poires, en morceaux	1–3
Cerises	2–4
Mirabelles	1–2
Nectarines / Pêches, en morceaux	1–2
Prunes	1–3
Coings, en dés	6–8
Rhubarbe, en bâtonnets	1–2
Groseilles à maquereau	2–3

🕒 Temps de cuisson

Saucisses

Réglages

Programmes automatiques Auto | Saucisses | ... |

ou

Modes de cuisson | Cuisson vapeur

Température : 90 °C

Durée de cuisson : voir tableau

Saucisses	🕒 [min]
Saucisson à cuire	6–8
Cervelas	6–8
Boudin blanc	6–8

🕒 Temps de cuisson

Crustacés

Préparation

Décongelez complètement les crustacés avant cuisson.
Décortiquez les crustacés, retirez l'intestin puis lavez-les.

Plats de cuisson

Enduisez un plat perforé avec du beurre ou de l'huile.

Temps de cuisson

En cours de cuisson, la chair des crustacés se raffermi de plus en plus. Respectez toujours le temps de cuisson indiqué.

Pour préparer les crustacés en sauce ou au court-bouillon, prolongez le temps de cuisson indiqué de quelques minutes.

Réglages



Programmes automatiques Auto | Crustacés | ... |

ou

Modes de cuisson | Cuisson vapeur

Température : voir tableau

Durée de cuisson : voir tableau

	 [°C]	 [min]
Crevettes	90	3
Crevettes roses	90	3
Gambas	90	4
Crevettes	90	3
Langoustes	95	10–15
Petites crevettes	90	3

 Température,  Temps de cuisson

Cuisson vapeur

Coquillages

Produits frais

 Risque d'intoxication lié à des coquillages impropres à la consommation. Des coquillages impropres à la consommation peuvent entraîner des intoxications alimentaires.
Ne cuisinez que les coquillages qui sont bien fermés.
Ne consommez jamais les coquillages qui sont toujours fermés en fin de cuisson.

Plongez les coquillages pendant quelques heures dans de l'eau fraîche afin d'en éliminer le sable. Brossez-les ensuite vigoureusement pour retirer les filaments.

Surgelés

Décongelez les coquillages surgelés avant cuisson.

Temps de cuisson

La chair des coquillages durcit de plus en plus en cours de cuisson. Respectez toujours le temps de cuisson indiqué.

Réglages



Programmes automatiques  | Coquillages | ... |

ou

Modes de cuisson | Cuisson vapeur 

Température : voir tableau

Durée de cuisson : voir tableau

	 [°C]	 [min]
Pouces-pieds	100	2
Coques	100	2
Moules	90	12
Coquilles Saint-Jacques	90	5
Couteaux	100	2–4
Palourdes	90	4

 Température,  Temps de cuisson

Cuisson d'un menu complet - mode manuel

Désactivez la réduction de vapeur lors de la cuisson manuel de vos menus (voir chapitre « Réglages », section « Réduction de vapeur »).

Lors de la cuisson de menu, vous pouvez regrouper dans un menu différents aliments avec différents temps de cuisson, par ex. filet de sébaste accompagné de riz et de brocoli. Les aliments sont enfournés les uns après les autres en fonction de leur temps de cuisson, de sorte que tout soit cuit à la perfection à une heure donnée.

Niveau de cuisson

Enfourez les aliments qui gouttent (ex. : poisson) ou qui déteignent (ex. : betterave) juste au-dessus du plat récupérateur ou du plat en verre (selon modèle). Vous éviterez ainsi d'altérer le goût de vos préparations culinaires ou de les tacher.

Température

La plupart des aliments ayant besoin d'une température de 100°C pour être cuits, c'est à cette température que l'on doit cuire son menu. Ne choisissez jamais la température la plus basse pour cuire votre menu, et ce même si les aliments composant le menu possèdent différentes températures de cuisson. Exemple : 85 °C pour un filet de daurade et 100 °C pour des pommes de terre.

De même si la température de cuisson recommandée est de 85°C, testez d'abord le résultat obtenu à 100°C. En effet, les poissons délicats dont la chair se défait facilement, notamment la sole et le carrelet, se tiennent beaucoup mieux à 100 °C.

Temps de cuisson

A toute augmentation de la température de cuisson recommandée doit correspondre une réduction du temps de cuisson d'1/3 environ.

Exemple

Durée de cuisson des aliments

(voir tableau de cuisson au chapitre « Cuisson vapeur »)

Riz étuvé	24 minutes
Filet de sébaste	6 minutes
Brocolis	4 minutes

Calcul des temps de cuisson à régler :

24 minutes moins 6 minutes = 18 minutes (1. temps de cuisson du riz)

6 minutes moins 4 minutes = 2 minutes (2. temps de cuisson du poisson)

Restant = 4 minutes (3. temps de cuisson des brocolis)

Temps de cuisson	24 minutes pour le riz		
		6 minutes pour le filet de sébaste	
			4 minutes pour les brocolis
Réglage	18 min.	2 min.	4 min.

Cuisson vapeur

Cuisson d'un menu

- Enfournez d'abord le riz.
- Procédez au premier réglage : 18 minutes.
- Une fois les 18 minutes écoulées, enfournez le filet de sébaste au four vapeur.
- Procédez au deuxième réglage : 2 minutes.
- Une fois les 2 minutes écoulées, enfournez les brocolis.
- Procédez au troisième réglage : 4 minutes.

La cuisson en sachet sous-vide permet de préserver les qualités des aliments, qui cuisent lentement et à une température basse et constante.

Grâce à la mise sous vide, il n'y a aucun dégagement de vapeur en cours de cuisson. Tous les nutriments et les arômes sont préservés.

Le résultat : les aliments ayant bénéficié d'une température de cuisson constante restituent toutes leurs saveurs.

Ne congelez que des produits frais et de première qualité !

Veillez aux conditions d'hygiène lors du stockage des aliments et à ne pas rompre la chaîne du froid.

N'utilisez que des sachets de mise sous vide résistants à la chaleur et à la cuisson.

Ne cuisez pas les aliments dans leur emballage, par ex. les aliments surgelés sous vide, car il est possible qu'aucun sachet de mise sous vide approprié n'ait été utilisé.

N'utilisez pas le sachet de mise sous vide plusieurs fois.

Mettez les aliments sous vide avec l'appareil exclusivement prévu à cet effet.

Conseils importants sur l'utilisation

Pour un résultat de cuisson optimal, suivez les conseils suivants :

- Utilisez moins d'épices et d'herbes aromatiques que pour vos préparations traditionnelles, car ce mode de cuisson démultiplie leur influence sur le goût des aliments.

Vous pouvez même faire cuire vos aliments sans les assaisonner et le faire seulement après la cuisson.

- Le temps de cuisson diminue si vous ajoutez du sel, du sucre ou des liquides.
- Le fait d'ajouter des ingrédients acides tels que du citron ou du vinaigre raffermi les aliments.
- N'utilisez ni alcool ni ail, ces ingrédients pouvant laisser un arrière-goût désagréable après cuisson.
- Utilisez uniquement des sachets de mise sous vide qui correspondent à la taille des aliments. Si le sachet de mise sous vide est trop grand, trop d'air peut rester à l'intérieur.
- Si vous souhaitez faire cuire plusieurs aliments dans un même sachet, placez les aliments les uns à côté des autres dans le sachet.
- Si vous souhaitez cuisiner simultanément des aliments dans plusieurs sachets de mise sous vide, placez les sachets les uns à côté des autres sur la grille.
- Le temps de cuisson varie selon l'épaisseur des aliments.
- Veillez à bien garder la porte de l'appareil fermée pendant la cuisson. Si vous ouvrez la porte en cours de cuisson, vous allez rallonger le temps de cuisson et modifier les résultats de cuisson prévus.
- La température et la durée de cuisson indiquées dans les recettes de cuisson sous vide doivent parfois être adaptées. Ajustez ces réglages selon le degré de cuisson que vous souhaitez.

Cuisson sous-vide

- Dans le cas d'une cuisson à basse température et d'un temps de cuisson prolongé, il peut se produire une accumulation d'eau dans l'enceinte de cuisson. Le résultat de la cuisson n'en est pas altéré.
- Si la température est élevée et/ou que la durée de cuisson est longue, il est possible que l'eau vienne à manquer. Contrôlez de temps à autre l'affichage à l'écran.
- Avant de servir, faites revenir, très brièvement et à feu vif, les poissons à chair ferme (ex. : saumon) et les viandes. Vous obtiendrez ainsi une odeur de rôtissage appétissante.
- Pour la préparation des sauces, utilisez soit le jus de cuisson soit une marinade à base du poisson, de la viande ou des légumes de votre recette.
- Dressez sur des assiettes chaudes.

Conseils

- Pour réduire les temps de préparation, vous pouvez mettre les aliments sous vide 1 à 2 jours avant la cuisson. Placez les aliments sous vide au réfrigérateur pour conservation à 5 °C maximum. Afin de préserver la qualité et le goût, les aliments doivent être cuits au plus tard 2 jours après.
- Congelez les liquides (ex. : marinade) avant la mise sous-vide pour éviter un débordement.
- Rabattez vers l'extérieur les bords du sachet de mise sous vide pour le remplir. Vous obtiendrez ainsi un cordon de soudure propre.
- Si vous ne consommez pas les aliments immédiatement après cuisson, plongez-les tout de suite dans de l'eau glacée et laissez-les refroidir complètement. Conservez ensuite les aliments au réfrigérateur à 5 °C maximum. Vous en préservez ainsi la qualité et le goût et prolongez leur durée de conservation.
Exception : consommez la volaille juste après la cuisson.
- Après cuisson, découpez le bord du sachet sous-vide pour accéder plus facilement aux aliments.

Utiliser le mode Sous-vide

- Rincez les aliments à l'eau froide puis séchez-les.
- Déposez les aliments dans un sachet de mise sous vide et assaisonnez ou ajoutez des liquides si nécessaire.
- Mettez les aliments sous vide avec l'appareil prévu à cet effet.
- Insérez le plat en verre au niveau 1.
- Pour un résultat de cuisson optimal, insérez la grille au niveau 2.
- Disposez les aliments sous vide sur la grille, les uns à côté des autres s'il y a plusieurs sachets.
- Sélectionnez Modes de cuisson .
- Sélectionnez Sous-vide .
- Si nécessaire, modifiez la température préprogrammée.
- Validez en effleurant OK.
- Le cas échéant, procédez aux réglages requis (voir chapitre « Commande »).

Causes d'échec possibles

Le sachet de mise sous vide s'est ouvert, car :

- la soudure du sac n'était pas propre et pas assez bien fermée et s'est défaite.
- un os pointu a dû percer le sachet.

les aliments ont un arrière-goût :

- les conditions de stockage des aliments n'étaient pas conformes. La chaîne du froid a été interrompue.
- les aliments étaient chargés de germes avant leur mise sous vide.
- certains ingrédients (ex. : épices) étaient en quantité trop importante.
- le sachet ou la soudure de la fermeture de ce dernier présentaient une anomalie.
- la mise sous vide était trop faible.
- les aliments n'ont pas été rapidement consommés ou mis au frais une fois la cuisson terminée.

Cuisson sous-vide

Les valeurs qui figurent dans les tableaux sont données à titre indicatif. De manière générale, nous vous conseillons de commencer par un temps de cuisson plus court. Vous pourrez prolonger la cuisson si nécessaire. Le temps de cuisson ne débute que lorsque la température réglée est atteinte.

Aliments	A ajouter avant cuisson		🌡️ [°C]	🕒 [min]
	Sucre	Sel		
Poissons				
Filet de cabillaud, 2,5 cm d'épaisseur		x	54	35
Filet de saumon, 2 à 3 cm d'épaisseur		x	52	30
Filet de lotte		x	62	18
Filet de sandre, 2 cm d'épaisseur		x	55	30
Légumes				
Chou-fleur (fleurs), moyen à gros		x	85	40
Potimarron, tranché		x	85	15
Chou rave, tranches		x	85	30
Asperges blanches, entières	x	x	85	22–27
Patates douces, en tranches		x	85	18
Fruits				
Ananas, en rondelles	x		85	75
Pommes, en lamelles	x		80	20
Bananes fressinettes, entières			62	10
Pêches, coupées en 2	x		62	25–30
Rhubarbe, en bâtonnets			75	13
Quetsches, coupées en 2	x		70	10–12
Divers				
Haricots blancs, ramollis (proportion haricots : liquide de 1 : 2)		x	90	240
Crevettes, décortiquées et déveinées		x	56	19–21
Oeuf de poule			65–66	60
Coquilles Saint-Jacques, détachées			52	25
Echalote, entière	x	x	85	45–60

🌡️ Température, 🕒 Temps de cuisson

Cuisson sous-vide

Aliments	A ajouter avant cuisson		🌡️ [°C]		🕒 [min]
	Sucre	Sel	à point*	bien cuit*	
Viandes					
Magret de canard, entier		x	66	72	35
Selle d'agneau non désossée			58	62	50
Beefsteak dans le filet, 4 cm d'épaisseur			56	61	120
Rumsteak, 2,5 cm d'épaisseur			56	–	120
Filet mignon, entier		x	63	67	60

🌡️ Température, 🕒 Temps de cuisson

* Niveau de cuisson

Le niveau de cuisson « bien cuit » correspond à une température à cœur plus importante que le niveau de cuisson « à point ».

Cuisson sous-vide

Réchauffer

Réchauffez les choux, par ex. le chou-rave et le chou fleur, uniquement avec une sauce. Sans sauce, ils peuvent dégager lors du réchauffage un arrière-goût de chou désagréable et prendre une couleur brun-gris.

Les aliments avec un temps de cuisson court et ceux pour lesquels le degré de cuisson s'est modifié lors du réchauffage, par ex. le poisson, ne doivent en principe pas être réchauffés.

Préparation

Placez les aliments cuits directement après la cuisson pendant 1 heure dans l'eau glacée. Le rafraîchissement rapide évite que les aliments continuent à cuire. La cuisson optimale est ainsi préservée.

Stockez les aliments au réfrigérateur à 5 °C max.

Vérifiez que la qualité des aliments ne diminue pas, s'ils sont stockés plus longtemps.

Nous conseillons de ne pas stocker plus de 5 jours au réfrigérateur les aliments avant de les réchauffer.

Réglages

Modes de cuisson | Sous-vide

Température : voir tableau

Temps : voir tableau

Réchauffer en mode de fonctionnement Sous-vide

Les valeurs qui figurent dans le tableau sont données à titre indicatif uniquement. Vous pouvez si nécessaire prolonger le temps. Le temps de cuisson ne débute que lorsque la température réglée est atteinte.

Aliments	🌡️ [°C]		⌚ ² [min]
	à point ¹	bien cuit ¹	
Viandes			
Selle d'agneau non désossée	58	62	30
Beefsteak dans le filet, 4 cm d'épaisseur	56	61	30
Rumsteak, 2,5 cm d'épaisseur	56	–	30
Filet mignon, entier	63	67	30
Légumes			
Chou-fleur (fleurs), moyen à gros ³	85		15
Chou rave, tranches ³	85		10
Fruits			
Ananas, en rondelles	85		10
Divers			
Haricots blancs, ramollis (proportion haricots : liquide de 1 : 2)	90		10
Echalote, entière	85		10

🌡️ Température, ⌚ Durée

¹ Niveau de cuisson

Le niveau de cuisson « bien cuit » correspond à une température à cœur plus importante que le niveau de cuisson « à point ».

² Les durées sont valables pour les aliments mis sous vide avec une température de départ d'env. 5 °C (température du réfrigérateur).

³ Réchauffer seulement les plats cuits en sauce.

Fonctions utiles

Réchauffage avec vapeur

Utilisez le mode Sous-vide  pour réchauffer les aliments cuits sous vide (voir chapitre « Cuisson sous-vide », section « Réchauffer »).

Le four vapeur permet de réchauffer les aliments en douceur, sans les dessécher ni prolonger leur cuisson. Ils sont réchauffés de façon homogène : nul besoin de les mélanger ou de les retourner. Vous pouvez soit réchauffer un plat complet (viande + légumes + pommes de terre) soit réchauffer les aliments séparément.

Vaisselle

Les petites quantités peuvent être chauffées sur une assiette, les grandes dans le plat de cuisson vapeur.

Temps

Le nombre d'assiettes ou de récipients de cuisson n'influe pas sur le temps.

Les valeurs indiquées dans le tableau sont calculées sur la base d'une portion moyenne par assiette. Prolongez ces temps de cuisson si les quantités sont plus importantes.

Conseils

- Pour réchauffer de grosses pièces comme des rôtis par exemple, coupez d'abord la viande en portions, servez dans les assiettes puis glissez-la au four vapeur.
- Coupez en deux les préparations denses (ex. : poivrons farcis, paupiettes).
- Réchauffez les sauces séparément. Les exceptions concernent les plats préparés en sauce (par ex. goulasch).
- Couvrez les aliments pendant le réchauffage. Vous évitez ainsi que de la vapeur ne se condense sur la vaisselle.
- Attention : les aliments panés, les escalopes par ex., ne restent pas croustillants.

Réchauffer les aliments

- Couvrez les aliments à réchauffer avec une assiette creuse ou un film plastique résistant à la vapeur et à des températures allant jusqu'à 100 °C.
- Déposez les aliments sur la grille ou dans un plat de cuisson.

Réglages

Fonctions spéciales  | Réchauffage | Cuisson vapeur

ou

Modes de cuisson  | Cuisson vapeur 

Température : 100 °C

Durée : voir tableau

Fonctions utiles

Les valeurs qui figurent dans le tableau sont données à titre indicatif uniquement. De manière générale, nous vous conseillons de commencer par un temps de cuisson plus court. Vous pouvez si nécessaire prolonger le temps.

Aliments	🕒* [min]
Légumes	
Carottes Chou-fleur Chou-rave Haricots	6–7
Garnitures	
Pâtes Riz	3–4
Pommes de terre, coupées dans le sens de la longueur	12–14
Dumplings	15–17
Viande et volaille	
Rôti, en tranches d'1,5 cm d'épaisseur Paupiettes, en tranches Ragoût Sauté d'agneau	5–6
Boulettes de viande en sauce	13–15
Escalopes de poulet Escalopes de dinde	7–8
Poissons	
Filet de poisson, 2 cm d'épaisseur	6–7
Filet de poisson, 3 cm d'épaisseur	7–8
Plats cuisinés	
Spaghetti à la sauce tomate	13–15
Rôti de porc, pommes de terre, légumes	12–14
Poivron farci coupé en deux et riz	13–15
Fricassée de poulet, riz	7–8
Soupe de légumes	2–3
Velouté	3–4
Bouillon	2–3
Potée	4–5

🕒 Durée

* Les durées sont valables pour des aliments réchauffés sur une assiette et recouverts d'une assiette.

Fonctions utiles

Décongélation avec vapeur

La décongélation au four vapeur est beaucoup plus rapide qu'à température ambiante.

 Risque d'infection lié à la formation de germes.

Les bactéries, par ex. les salmonelles, peuvent causer des intoxications alimentaires graves.

Pour la décongélation du poisson et de la viande (et particulièrement de la volaille), observez des conditions d'hygiène strictes.

N'utilisez pas le liquide produit pendant la décongélation.

Cuisinez l'aliment immédiatement après le temps de repos.

Température

La température idéale pour décongeler vos aliments est de 60 °C.

Sauf : viande hachée et gibier : 50 °C

Avant / Après décongélation

Sortez les aliments de leur emballage avant de les décongeler.

Sauf : le pain et les pâtisseries doivent rester dans leur emballage pendant la décongélation, faute de quoi ils ramollissent en absorbant l'humidité de l'en-cainte.

Après décongélation, laissez reposer les aliments encore quelques minutes à température ambiante. Ce temps de repos est nécessaire à une diffusion homogène de la chaleur du pourtour vers le cœur des aliments.

Plats de cuisson

Pour faire décongeler des aliments qui gouttent (ex. : volailles), utilisez un plat perforé que vous glisserez juste au-dessus du plat récupérateur ou du plat en verre (selon modèle). Par conséquent, les aliments ne baignent pas dans le liquide produit pendant la décongélation.

Pour décongeler les aliments qui ne gouttent pas, utilisez un plat non perforé.

Conseils

- Ne décongelez pas complètement le poisson avant cuisson. La surface doit juste être assez tendre pour absorber les épices : prévoyez 2 à 5 minutes suivant l'épaisseur.
- À mi-décongélation, détachez les morceaux qui sont collés les uns aux autres, comme les fruits rouges ou les morceaux de viande par exemple puis répartissez-les dans le plat.
- Ne recongelez jamais des aliments qui ont été décongelés.
- Faites décongeler les plats cuisinés en respectant les indications présentes sur l'emballage.

Réglages

Fonctions spéciales  | Décongélation | Cuisson vapeur

ou

Modes de cuisson  | Cuisson vapeur 

Température : voir tableau

Durée de décongélation : voir tableau

Temps de repos : voir tableau

Fonctions utiles

Les valeurs qui figurent dans le tableau sont données à titre indicatif uniquement. De manière générale, nous vous conseillons de commencer par un temps de décongélation plus court. Vous pouvez si nécessaire prolonger le temps de décongélation.

Aliment surgelé	Quantité	🌡️ [°C]	🕒 [min]	⌚ [min]
Produits laitiers				
Fromage, en tranches	125 g	60	15	10
Fromage blanc	250 g	60	20–25	10–15
Crème	250 g	60	20–25	10–15
Fromages à pâte molle	100 g	60	15	10–15
Fruits				
Compote de pommes	250 g	60	20–25	10–15
Pommes en morceaux	250 g	60	20–25	10–15
Abricots	500 g	60	25–28	15–20
Fraises	300 g	60	8–10	10–12
Framboises /Groseilles / Cassis	300 g	60	8	10–12
Cerises	150 g	60	15	10–15
Pêches	500 g	60	25–28	15–20
Prunes	250 g	60	20–25	10–15
Groseilles à maquereau	250 g	60	20–22	10–15
Légumes				
Surgelés conditionnés en bloc	300 g	60	20–25	10–15
Poissons				
Filets de poisson	400 g	60	15	10–15
Truites	500 g	60	15–18	10–15
Homard	300 g	60	25–30	10–15
Crevettes	300 g	60	4–6	5
Plats pré-cuisinés				
Viandes, légumes, féculents / Consommés /Soupes et potages	480 g	60	20–25	10–15
Viandes				
Rôtis en tranches	de 125 à 150 g chacune	60	8–10	15–20

Fonctions utiles

Aliment surgelé	Quantité	🌡️ [°C]	🕒 [min]	🕒 [min]
Viande hachée	250 g	50	15–20	10–15
	500 g	50	20–30	10–15
Ragoût	500 g	60	30–40	10–15
	1000 g	60	50–60	10–15
Foie	250 g	60	20–25	10–15
Râble de lièvre	500 g	50	30–40	10–15
Selle de chevreuil	1000 g	50	40–50	10–15
Escalopes / Côtelettes / Saucisses	800 g	60	25–35	15–20
Volailles				
Poulet	1000 g	60	40	15–20
Cuisses de poulet	150 g	60	20–25	10–15
Escalope de poulet	500 g	60	25–30	10–15
Cuisses de dinde	500 g	60	40–45	10–15
Petits gâteaux				
Pâtes feuilletées / Pâtes briochées	–	60	10–12	10–15
Pâtes brisées / Pâtes à gâteaux	400 g	60	15	10–15
Pain/Petits pains				
Petits pains	–	60	30	2
Pain, tranché	250 g	60	40	15
Pain complet, tranché	250 g	60	65	15
Pain blanc, tranché	150 g	60	30	20

🌡️ Température / 🕒 Temps de décongélation / 🕒 Temps de repos

Blanchir

Pour préserver les qualités nutritives de vos légumes, nous vous conseillons de les blanchir avant congélation.

Les légumes blanchis avant congélation gardent mieux leur couleur.

- Placez les légumes préparés dans un récipient de cuisson perforé.
- Une fois blanchis, passez-les immédiatement sous l'eau glacée puis égouttez-les soigneusement.

Réglages

Fonctions spéciales  | Blanchir

ou

Modes de cuisson | Cuisson vapeur 

Température : 100 °C

Durée de blanchiment : 1 minute

Stérilisation des conserves

N'utilisez que des aliments frais et en parfait état sans trace de pourriture.

Bocaux

Les bocaux et accessoires de stérilisation doivent être impeccables. Vous pouvez utiliser des bocaux à couvercle à vis (Twist-off) ou à couvercle en verre et joint en caoutchouc.

Pour garantir une stérilisation homogène, choisissez des bocaux de même taille.

Une fois le bocal rempli, passez un chiffon propre imbibé d'eau chaude sur le pourtour de l'ouverture puis fermez-le.

Fruits

Triez soigneusement vos fruits, lavez-les vite et bien puis faites-les égoutter. Les fruits rouges s'écrasent très facilement. Lavez-les délicatement.

Retirez le cas échéant la peau, la queue, le noyau ou les pépins des fruits puis coupez les plus gros fruits en morceaux (ex. : pommes en lamelles).

Piquez les gros fruits à noyau (prunes, abricots, pêches) à plusieurs endroits avec une fourchette afin qu'ils n'éclatent pas.

Légumes

Laver, nettoyer et couper les légumes en morceaux.

Pour préserver leur couleur, faites blanchir les légumes avant de les stériliser (voir chapitre « Fonctions spéciales », section « Blanchir »).

Contenance

Remplissez les bocaux sans tasser en vous arrêtant au plus tard à 3 cm du bord. Si vous tassez trop les fruits, vous détruisez leurs parois cellulaires. Posez un linge sur un plan de travail puis tapez y doucement le bocal afin de bien répartir le contenu. Recouvrez bien les fruits ou les légumes de liquide.

Versez de l'eau sucrée sur les fruits et de l'eau salée ou vinaigrée sur les légumes.

Fonctions utiles

Viandes et charcuteries

Faites revenir ou bouillir les viandes avant stérilisation. Pour remplir les bocaux, utilisez les sucs dilués dans l'eau ou le jus de cuisson de la viande. Vérifiez que les bords des bocaux ne présentent aucune trace de gras. Pour les charcuteries, ne remplissez les bocaux qu'à moitié, le volume augmentant en cours de stérilisation.

Conseils

- Utilisez la chaleur résiduelle : en fin de cuisson, attendez 30 minutes avant de sortir les bocaux du four vapeur.
- Ensuite, recouvrez-les bocaux d'un linge et laissez-les refroidir pendant 24 heures environ.

Stérilisation

- Placez la grille au niveau 1.
- Disposez les bocaux sur la grille. Ils ne doivent pas se toucher.

Réglages

Fonctions spéciales  | Préparation de conserves

ou

Modes de cuisson  | Cuisson vapeur 

Température : voir tableau

Durée de stérilisation : voir tableau

Fonctions utiles

Aliments à stériliser	🌡️ [°C]	⌚* [min]
Fruits à baies		
Groseilles	80	50
Groseilles à maquereau	80	55
Airelles	80	55
Fruits à noyau		
Cerises	85	55
Mirabelles	85	55
Prunes	85	55
Pêches	85	55
Reines-claude	85	55
Fruits à pépins		
Pommes	90	50
Compote de pommes	90	65
Coings	90	65
Légumes		
Haricots	100	120
Fèves	100	120
Cornichons	90	55
Betteraves rouges	100	60
Viandes		
précuites	90	90
rôties	90	90

🌡️ Température, ⌚ Temps de stérilisation

* Les temps de cuisson pour la stérilisation s'appliquent pour des bocaux d'1,0 l. Pour une contenance de 0,5 litre, diminuez la durée de cuisson de 15 minutes et de 20 minutes pour une contenance de 0,25 litre.

Fonctions utiles

Faire lever la pâte

- Préparez la pâte en suivant les instructions de la recette.
- Déposez sur la grille le récipient où repose la pâte. Ne couvrez pas.

Réglages

Fonctions spéciales  | Faire lever la pâte

Durée : voir recette

ou

Modes de cuisson | Cuisson va-

peur 

Température : 40 °C

Durée : voir recette

Stériliser de la vaisselle

Au terme de ce processus de stérilisation au four vapeur, vaisselle et biberons seront aussi stériles que si vous les aviez fait bouillir. Toutefois, vérifiez avant de commencer que toutes les pièces résistent bien à la vapeur et à des températures allant jusqu'à 100°C.

Démontez les différentes pièces du biberon et ne les remontez pas avant qu'elles soient complètement sèches. Vous évitez ainsi la prolifération de germes.

- Disposez toutes les pièces à stériliser dans un plat de cuisson perforé, de telle sorte qu'elles ne se touchent pas (couchées ou avec ouverture vers le bas). Chaque partie des pièces à stériliser bénéficie ainsi des bienfaits de la vapeur.

Réglages

Fonctions spéciales  | Stériliser

Durée : 1 minute à 10 heures

ou

Modes de cuisson | Cuisson va-

peur 

Température : 100 °C

Durée : 15 minutes

Cuisson de menu – automatique

Lors de la cuisson automatique de menu, vous pouvez regrouper dans un menu jusqu'à 3 aliments différents, par ex. du poisson accompagné de riz et de légumes.

Pour la cuisson du menu, les aliments sont enfournés les uns après les autres en fonction de leur temps de cuisson, de sorte que tout soit cuit à la perfection à une heure donnée.

Vous pouvez sélectionner les aliments dans n'importe quel ordre, car le four vapeur indique automatiquement l'ordre de passage en tenant compte des temps de cuisson respectifs et vous indique quand chaque aliment doit être enfourné.

Les fonctions Arrêt à et Départ à ne sont pas proposées pendant la cuisson d'un menu.

Utiliser la fonction spéciale Cuisson de menu

■ Sélectionnez Fonctions spéciales  | Cuisson de menu.

■ Sélectionnez l'aliment souhaité.

Selon le type d'aliment concerné, il vous est demandé de préciser sa taille, son poids et/ou son degré de cuisson.

■ Sélectionnez les valeurs souhaitées puis validez en effleurant OK.

■ Sélectionnez Ajouter des aliments.

■ Sélectionnez l'aliment que vous souhaitez ajouter et procédez comme pour le premier aliment.

■ Répétez le même processus pour le troisième aliment si nécessaire.

Après avoir sélectionné Démarrer cuisson menu, il vous est demandé d'enfourner l'aliment qui nécessite la cuisson la plus longue.

■ Si vous faites cuire des aliments qui ont tendance à gouter ou à déteindre dans des plats perforés, enfournez ces derniers juste au-dessus du plat en verre. Vous éviterez ainsi d'altérer le goût de vos préparations culinaires ou de les tacher.

Au terme de la phase de chauffage de l'enceinte, l'écran indique dans combien de temps il faudra enfourner le prochain aliment prévu au menu. Un signal retentit au moment d'ajouter le prochain aliment.

Le cas échéant, le même processus se répète pour le troisième élément du menu.

Vous pouvez aussi faire cuire un menu qui contient des aliments non mentionnés dans la liste. Pour plus d'informations, veuillez consulter le chapitre « Cuisson vapeur », section « Cuisson d'un menu complet - mode manuel ».

Préparer des serviettes chaudes

■ Humectez des serviettes éponge de petite taille et enroulez-les en serrant bien.

■ Disposez-les les unes à côté des autres dans un plat perforé.

Réglages

Programmes automatiques  | Fonctions utiles | Préparer serviettes chaudes

ou

Modes de cuisson  | Cuisson vapeur 

Température : 70 °C

Durée de cuisson : 2 minutes

Fonctions utiles

Faire fondre de la gélatine

- Faites tremper les **feuilles de gélatine** pendant 5 minutes dans un bol d'eau fraîche. Elles doivent être bien immergées. Sortez-les, essorez-les, jetez l'eau puis remettez les feuilles de gélatine pressées dans le bol.
- Si vous avez opté pour de la gélatine **en poudre**, versez-la dans un bol puis ajoutez la quantité d'eau indiquée sur l'emballage.
- Couvrez le récipient et posez-le sur la grille.

Réglages

Programmes automatiques  | Fonctions utiles | Faire fondre de la gélatine

ou

Modes de cuisson | Cuisson vapeur 

Température : 90 °C

Durée de cuisson : 1 minute

Décristalliser du miel

- Dévissez un peu le couvercle et placez le pot de miel dans un plat perforé.
- Mélangez une fois en cours de processus.

Lors de la liquéfaction (décristallisation) du miel à une température de 60 °C, l'objectif principal est d'obtenir à nouveau un produit alimentaire à tartiner.

Réglages

Programmes automatiques  | Fonctions utiles | Décristalliser le miel

ou

Modes de cuisson | Cuisson vapeur 

Température : 60 °C

Durée : 90 minutes (quelle que soit la taille du pot de miel)

Faire fondre du chocolat

Dans votre four vapeur, vous pouvez faire fondre toutes sortes de chocolat. Lors d'utilisation de nappage, placez le sachet fermé dans un plat de cuisson perforé.

- Cassez le chocolat en morceaux.
- Utilisez un plat non perforé pour les grandes quantités et une tasse ou un bol pour les petites quantités.
- Couvrez votre plat de cuisson avec un film plastique résistant à la vapeur et à des températures allant jusqu'à 100 °C.
- Si vous préparez de grandes quantités, pensez à mélanger une fois en cours de cuisson.

Réglages

Programmes automatiques  | Fonctions utiles | Faire fondre du chocolat

ou

Modes de cuisson | Cuisson vapeur 

Température : 65 °C

Durée de cuisson : 20 minutes

Préparer des yaourts maison

Il vous faut du lait et, pour servir de culture de départ, un yaourt ou des ferments lactiques achetés dans le commerce (magasin de produits diététiques, pharmacie, etc.).

Utilisez exclusivement du yaourt avec cultures vivantes, sans additifs et n'ayant subi aucun traitement thermique.

Le yaourt doit être frais (courte durée de stockage).

Pour préparer vos yaourts, vous pouvez utiliser soit du lait UHT soit du lait frais. Le lait UHT est pasteurisé : il ne nécessite aucun traitement particulier. Quant au lait frais, il doit être chauffé à 90 °C (ne le faites pas bouillir !) puis refroidi à 35 °C. Remarque : la consistance du yaourt au lait frais sera plus ferme que celle d'un yaourt au lait UHT.

Le yaourt et le lait doivent présenter le même pourcentage de matière grasse.

Pendant le temps de repos, ne touchez pas aux pots de yaourt : ils ne doivent être ni déplacés ni secoués.

Lorsqu'ils sont prêts, les yaourts doivent être placés au réfrigérateur.

La consistance des yaourts maison dépend de la fermeté, de la teneur en matières grasses et des cultures présentes dans le yaourt de base. Tous les yaourts ne se valent pas comme yaourt de base.

Conseil : Si vous utilisez des ferments lactiques, vous pouvez utiliser un mélange lait / crème pour la fabrication de vos yaourts. Mélangez 3/4 de litre de lait et 1/4 de litre de crème.

- Mélangez 100 g de yaourt et 1 litre de lait ou suivez les instructions figurant sur l'emballage des ferments lactiques.
- Versez le mélange à base de lait dans des pots en verre puis fermez-les hermétiquement.
- Placez les bocaux fermés dans le plat de cuisson perforé. Ils ne doivent pas se toucher.
- Mettez les bocaux au réfrigérateur dès que le temps de préparation est écoulé en veillant à ne pas trop les secouer en vous déplaçant.

Réglages

Programmes automatiques  | Fonctions utiles | Fabriquer des yaourts maison
ou

Modes de cuisson  | Cuisson vapeur 

Température : 40 °C

Durée de cuisson : 5 heures

Causes d'échec possibles

Manque de fermeté :

Mauvais stockage du yaourt, chaîne du froid rompue, emballage endommagé, température de chauffage du lait insuffisante.

Dépôts de liquide

Pots déplacés, refroidissement trop lent.

Présence de grumeaux

Les yaourts ont été trop chauffés, lait de mauvaise qualité, lait et yaourt mal mélangés.

Fonctions utiles

Faire suer le lard

Évitez au lard de noircir.

- Disposez le lard (en dés, allumettes ou tranches) dans un récipient non perforé.
- Couvrez votre plat de cuisson avec un film plastique résistant à la vapeur et à des températures allant jusqu'à 100 °C.

Réglages

Programmes automatiques  | Fonctions utiles | Faire suer le lard

ou

Modes de cuisson | Cuisson vapeur 

Température : 100 °C

Durée de cuisson : 4 minutes

Faire suer des oignons

Les oignons sont cuits dans leur jus avec ou sans matière grasse.

- Emincez les oignons et mettez-les avec un peu de beurre dans un plat non perforé.
- Couvrez votre plat de cuisson avec un film plastique résistant à la vapeur et à des températures allant jusqu'à 100 °C.

Réglages

Programmes automatiques  | Fonctions utiles | Faire suer les oignons

ou

Modes de cuisson | Cuisson vapeur 

Température : 100 °C

Durée de cuisson : 4 minutes

Extraction de jus

Grâce à votre four vapeur, vous pouvez extraire le jus des fruits moelleux ou légèrement fermes.

Il convient de prendre des fruits très mûrs, car plus il est mûr, plus le jus est abondant et parfumé.

Préparation

Triez et lavez les fruits ou légumes dont vous souhaitez extraire le jus. Retirez toutes les parties abîmées.

Retirez les tiges des raisins et des cerises car elles contiennent des substances amères. Il n'est pas nécessaire de retirer les tiges des fruits rouges.

Coupez les grands fruits comme les pommes en dés d'environ 2 cm d'épaisseur. Plus le fruit ou le légume est dur, plus il doit être coupé finement.

Conseils

- Pour équilibrer le goût de vos jus, pensez à mélanger les fruits sucrés et les fruits acides.
- La plupart des fruits donneront plus de jus et leur arôme sera encore sublimé si vous ajoutez un peu de sucre puis les laissez ensuite reposer quelques heures. Nous vous conseillons les proportions suivantes : 1 kg de fruits sucrés pour 50 à 100 g de sucre et 1 kg de fruits acides pour 100 à 150 g de sucre.
- Si vous souhaitez conserver le jus des fruits, versez-le encore chaud dans des bouteilles propres puis fermez-les aussitôt.

Extraction de jus

- Déposez les fruits ainsi préparés dans un plat de cuisson perforé.
- Pour récupérer le jus, placez en dessous un récipient de cuisson non perforé ou un plat récupérateur ou un plat en verre (selon modèle).

Réglages

Modes de cuisson | Cuisson vapeur 

Température : 100 °C

Durée : 40 à 70 minutes

Emonder

- Incisez le pédoncule des tomates, nectarines ou autres fruits en y traçant une croix. Cette astuce vous permettra de retirer la peau plus facilement.
- Déposez les aliments dans un plat de cuisson perforé.
- Après avoir retiré des amandes du four, passez-les immédiatement sous l'eau froide, faute de quoi vous aurez beaucoup de mal à les éplucher.

Réglages

Modes de cuisson | Cuisson vapeur 

Température : 100 °C

Durée : voir tableau

Aliments	 [min]
Abricots	1
Amandes	1
Nectarines	1
Poivron	4
Pêches	1
Tomates	1

 Durée

Conserver des pommes

Grâce à ce procédé, vous gardez vos pommes non traitées plus longtemps. Elles se conservent 5 à 6 mois si vous les entreposez ensuite dans une pièce bien aérée, froide et sèche. Remarque : ne convient pas aux autres fruits à pépins.

Réglages

Programmes automatiques Auto | Fruits | Pommes | Aliment entier

ou

Modes de cuisson | Cuisson vapeur 

Température : 50 °C

Temps de conservation : 5 minutes

Préparer une royale

- Mélangez 6 oeufs et 375 ml de lait sans faire mousser.
- Assaisonnez ce mélange œufs et lait, base du flan salé, puis versez-le dans un plat non perforé préalablement beurré.

Réglages

Modes de cuisson | Cuisson vapeur 

Température : 100 °C

Durée de cuisson : 4 minutes

Cuisson rapide

Vous pouvez décongeler, réchauffer et cuire les aliments en mode Cuisson rapide  en combinant la vapeur et les micro-ondes.



Pendant la phase de chauffage, l'enceinte du four atteint progressivement la température demandée. Dès que cette température est atteinte, la fonction micro-ondes est enclenchée de sorte que le générateur vapeur et le magnétron soient activés simultanément durant l'ensemble de la phase de cuisson.

Comme en mode cuisson vapeur pur, la durée de cuisson démarre seulement une fois la température réglée atteinte.

Le mode de fonctionnement combiné Cuisson rapide  présente l'avantage que les aliments

- ont un temps de cuisson plus courts, étant donné qu'ils cuisent plus vite qu'en mode de cuisson vapeur seul.
- ne cuisent pas trop et ne dessèchent pas comme cela peut se produire en mode micro-ondes simple,
- peuvent être décongelés et réchauffés au cours du même processus,
- n'ont pas besoin d'être remués.

Décongélation et réchauffage en mode Cuisson rapide

	 [W]	 [min]	 [°C]	Plats de cuisson
Réchauffer le plat^{1,2}				
Pâtes avec sauce tomate, 400 g (rapport 5 : 3)	300	7–8	90	Assiette creuse
Boulettes de viande à la purée de pommes de terre et chou rouge, 450 g	300	11	85	Assiette creuse
Décongélation et réchauffage^{1,2}				
Consommés et potages surgelés, 250 g	300	10–11	95	Saladier
Consommés et potages surgelés, 500 g	300	15–16	90	Saladier

 Puissance micro-ondes,  temps,  température

¹ N'utilisez **pas** de couvercle.

² Posez les aliments dans le plat en verre au niveau 1.

Cuire les pommes de terre en robe des champs (à chair ferme)

- Insérez le plat en verre au niveau 1.
- Placez les pommes de terre en robe des champs lavées dans un plat de cuisson perforé.

Réglages



Programmes automatiques  | Légumes | Pommes de terre | Robe des champs | à chair ferme | ... | Cuisson rapide

ou

Modes de cuisson  | Cuisson rapide 

Puissance des micro-ondes/Température : 80 W + 100 °C

Durée de cuisson : voir tableau

Taille des pommes de terre	Quantité		 [min]
de petite taille, (40 à 60 g)	200 g (4 pcs)	2	15
	600 g (12 pcs)	2	18
	1000 g (20 pcs)	2	21
de taille moyenne (90 à 110 g)	200 g (2 pcs)	2	18
	600 g (6 pcs)	2	21
	1000 g (10 pcs)	2	24
de grande taille (140 à 160 g)	300 g (2 pcs)	2	22
	600 g (4 pcs)	2	25
	900 g (6 pcs)	2	29

 Niveau,  Temps de cuisson

Cuisson rapide

Cuire le riz

Le riz gonfle à la cuisson. Aussi doit-on l'immerger dans un liquide. La quantité de liquide varie selon le type de riz.

Pendant la cuisson, le riz absorbe complètement le liquide afin d'éviter toute perte de nutriments.

Plats de cuisson

Utilisez un plat de cuisson non perforé.

Préparation

Lavez le riz avant la cuisson. Si vous lavez le riz dans le plat de cuisson, égouttez à nouveau soigneusement l'eau.

Conseil : La quantité de liquide nécessaire peut être déterminée à l'aide d'une balance ou de la « méthode du gobelet ».

Pour la « méthode du gobelet », versez d'abord la quantité de riz souhaitée dans un gobelet, puis placez le riz dans le plat de cuisson. Ensuite, mesurez la quantité de liquide nécessaire (voir tableau) avec le gobelet et ajoutez-la au riz.

Veillez à ce que le riz soit réparti uniformément dans le plat de cuisson.

Réglages





Programmes automatiques  | Riz | ... | Cuisson rapide

ou

Modes de cuisson  | Cuisson rapide 

Puissance des micro-ondes/Température : voir tableau

Durée de cuisson : voir tableau

	Proportions riz / liquide	Adjonction	 ⁴	 [W]	 [min]	 [°C]
Riz basmati	1 : 2	Sel	2	300	9	100
Riz étuvé	1 : 2	Sel	2	150	17	100
Riz au lait	1 : 3	Sucre ¹	2	150	21	100

⁴ Niveau,  Puissance des micro-ondes,  Durée de cuisson,  Température

¹ Ajouter après la cuisson.

Votre appareil propose de nombreux programmes automatiques qui vous permettent de réussir les plats les plus divers.

Catégories

Pour une meilleure lisibilité, les programmes automatiques **Auto** sont regroupés par catégorie. Il vous suffit de sélectionner le programme correspondant aux aliments que vous voulez préparer et de suivre les instructions à l'écran.

Utilisation des programmes automatiques

- Sélectionnez Programmes automatiques **Auto**.

La liste de sélection s'affiche.

- Sélectionnez la catégorie souhaitée (par ex. Poisson).

Les programmes automatiques disponibles dans la catégorie souhaitée s'affichent.

- Sélectionnez le programme automatique souhaité.
- Suivez les instructions qui s'affichent à l'écran.

Conseil : Effleurez **i** Info pour obtenir des informations sur la cuisson en cours, par ex. l'heure à laquelle enfourner ou remuer les aliments.

Consignes d'utilisation

- Avant de démarrer un programme automatique, laissez refroidir l'appareil à la température ambiante si vous venez d'effectuer une cuisson.
- Les indications de poids correspondent au poids par pièce. Le temps de cuisson sera le même qu'il s'agisse d'un filet de saumon de 250 g ou de dix filets de saumon de 250 g.

- Le degré de cuisson est représenté par une barre composée de sept segments. Réglez le degré de cuisson souhaité en effleurant le segment correspondant.
- Dans cette catégorie Riz, vous avez en plus le choix pour les programmes de riz à grains longs et à grains ronds Général. Utilisez ce programme automatique si vous souhaitez préparer des variétés de riz à grains longs ou ronds qui ne sont pas disponibles en tant que programme automatique spécifique.
- Avec certains programmes automatiques, il est possible de différer l'heure de début ou de fin via Départ à ou Arrêt à.
- Sous l'option Afficher phases de cuisson, les phases de cuisson du programme automatique sont listées. Pour certains programmes automatiques, vous disposez en plus de l'option Afficher actions. Vous pouvez appeler les actions nécessaires, par exemple pour insérer l'aliment à cuire ou ajouter des ingrédients, via cette option. Pendant la cuisson, vous pouvez afficher les actions via **i** Info.
- Si l'enceinte du four est encore chaude lorsque vous enfournez votre plat, faites très attention au moment d'ouvrir la porte. De la vapeur peut s'échapper de l'enceinte et vous ébouillanter. Reculez et attendez que toute la vapeur se soit dissipée. Faites attention à ne pas vous retrouver au contact de la vapeur chaude ou des parois de l'enceinte. Risque de brûlures !

Programmes automatiques

- Si, une fois le programme automatique terminé, vos aliments ne sont pas assez cuits, vous pouvez prolonger leur cuisson en sélectionnant la fonction Prolonger cuisson.
- Vous pouvez enregistrer les programmes automatiques sous Programmes personnalisés.
- Sélectionnez le programme automatique souhaité ou la catégorie d'aliments puis le programme automatique souhaité.

Le programme automatique démarre.

- Suivez les instructions qui s'affichent à l'écran.

Recherche

(en fonction de la langue)

Sous Programmes automatiques, vous pouvez effectuer une recherche par nom parmi les catégories d'aliments et les programmes automatiques répertoriés dans la liste.

Il s'agit alors d'une recherche en texte intégral, qui peut aussi porter sur une partie du mot.

Vous vous trouvez dans le menu principal.

- Sélectionnez Programmes automatiques .

La liste des catégories s'affiche.

- Sélectionnez Recherche.
- Utilisez le clavier pour saisir le texte sur lequel doit porter la recherche (ex. : « saumon »).

Le nombre de résultats s'affiche dans la zone inférieure de l'écran.

Si aucune réponse ne correspond à votre recherche ou s'il y a plus de 40 occurrences, le champ résultats est désactivé et vous devez modifier votre recherche.

- Sélectionnez XX résultats.

Les catégories et programmes automatiques trouvés s'affichent.

Vous pouvez enregistrer dans MyMiele  les applications fréquemment utilisées.

Dans le cas des programmes automatiques notamment, vous n'aurez plus besoin de passer par tous les niveaux de menu pour démarrer un programme.



Conseil : vous pouvez également définir les options enregistrées dans MyMiele comme votre écran d'accueil (voir chapitre « Réglages », section « Ecran d'accueil »).

Ajouter des entrées

Vous pouvez ajouter jusqu'à 20 entrées.

- Sélectionnez MyMiele .
- Sélectionnez Ajouter l'entrée.

Vous pouvez choisir des sous-rubriques parmi la liste qui suit :

- Modes de cuisson
- Programmes automatiques **Auto**
- Fonctions spéciales 
- Programmes personnalisés 
- Entretien 

- Validez en effleurant *OK*.

La sous-rubrique de votre choix et le symbole qui lui correspond apparaissent dans la liste.

- Procédez de même avec les autres entrées. Seules les sous-rubriques non sélectionnées continuent de s'afficher.

Supprimer des entrées

- Sélectionnez MyMiele .
- Effleurez l'entrée que vous souhaitez supprimer jusqu'à ce que le menu contextuel s'affiche.
- Sélectionnez Supprimer.

L'entrée est supprimée de la liste.

Déplacer des entrées

- Sélectionnez MyMiele .
- Effleurez l'entrée que vous souhaitez déplacer jusqu'à ce que le menu contextuel s'affiche.
- Sélectionnez Déplacer.

Un cadre orange apparaît autour de l'entrée.

- Déplacez l'entrée.

L'entrée s'affiche là où vous le souhaitez.

Programmes personnalisés

Vous pouvez créer puis sauvegarder jusqu'à 20 programmes personnalisés.

- Vous pouvez combiner jusqu'à 9 étapes de cuisson pour décrire le déroulement de vos recettes préférées ou de ce que vous cuisinez le plus souvent. A chaque étape de cuisson, il faut définir des réglages tels que le mode de fonctionnement, la température et la durée de cuisson.
- Vous pouvez attribuer un nom au programme qui correspond à votre recette.

La prochaine fois que vous sélectionnez et démarrerez ce programme, il s'exécutera automatiquement.

Autres options pour créer vos programmes personnalisés :

- Après son déroulement, vous pouvez enregistrer un programme automatique ou une fonction spéciale comme programme personnalisé.
- Une fois le programme de cuisson terminé, sauvegardez-le avec le temps de cuisson configuré.

Pour terminer, attribuez un nom au programme.

Créer un programme personnalisé

- Sélectionnez Programmes personnalisés .
- Sélectionnez Créer le programme.

Vous pouvez à présent définir les réglages de la première étape de cuisson. Suivez les instructions qui s'affichent à l'écran :

- Sélectionnez puis confirmez les réglages souhaités.

Tous les réglages de la première étape de cuisson sont effectués.

Vous pouvez ajouter d'autres étapes, par exemple si un second mode de cuisson doit succéder au premier.

- Si d'autres cycles de cuisson sont nécessaires, sélectionnez Ajouter puis procédez comme pour la première étape.

Si vous souhaitez vérifier ou modifier certains réglages, sélectionnez l'étape concernée.

- Lorsque vous avez défini toutes les étapes, sélectionnez Enregistrer.
- Utilisez le clavier pour indiquer le nom du programme.

Le signe  vous permet d'insérer un retour à la ligne pour les noms de programme longs.

- Une fois le nom de programme renseigné, sélectionnez Enregistrer.

Le message à l'écran confirme l'enregistrement du nom de programme.

- Validez en effleurant OK.

Vous pouvez démarrer le programme enregistré immédiatement ou ultérieurement, ou en modifier les étapes de cuisson.

Démarrer un programme personnalisé

- Enfournez le plat.
- Sélectionnez Programmes personnalisés .
- Sélectionnez un programme.

En fonction des paramètres du programme, les options suivantes s'affichent :

- Démarrer immédiatement
Le programme démarre immédiatement. Le chauffage de l'enceinte de cuisson se met en marche immédiatement.
 - Arrêt à
Vous déterminez à quel moment le programme doit s'achever. Le chauffage de l'enceinte de cuisson s'arrête automatiquement à ce moment-là.
 - Départ à
Vous déterminez à quel moment le programme doit démarrer. Le chauffage de l'enceinte de cuisson se met en marche automatiquement à ce moment-là.
 - Afficher phases de cuisson
Un récapitulatif de vos réglages s'affiche.
- Sélectionnez l'option souhaitée.

Le programme démarre immédiatement ou à l'heure programmée.

- Une fois le programme terminé, sélectionnez Fermer.

Modifier les phases de cuisson

Vous ne pouvez pas modifier les phases de cuisson des programmes automatiques que vous avez renommés.

- Sélectionnez Programmes personnalisés .
 - Effleurez le programme que vous souhaitez modifier jusqu'à ce que le menu contextuel s'affiche.
 - Sélectionnez Modifier.
 - Sélectionnez l'étape que vous souhaitez modifier ou l'option Ajouter si vous souhaitez ajouter une étape.
 - Sélectionnez puis confirmez les réglages souhaités.
 - Si vous souhaitez démarrer le programme avec les anciens réglages, sélectionnez Démarrer.
 - Une fois toutes les modifications effectuées, sélectionnez Enregistrer.
- Le message à l'écran confirme l'enregistrement du nom de programme.
- Validez en effleurant OK.

Les modifications sont effectives, vous pouvez démarrer le programme immédiatement ou ultérieurement.

Programmes personnalisés

Renommer un programme personnalisé

- Sélectionnez Programmes personnalisés .
- Effleurez le programme que vous souhaitez modifier jusqu'à ce que le menu contextuel s'affiche.
- Sélectionnez Renommer.
- Utilisez le clavier pour renommer le programme.

Le signe  vous permet d'insérer un retour à la ligne pour les noms de programme longs.

- Une fois le nom de programme modifié, sélectionnez Enregistrer.

Le message à l'écran confirme l'enregistrement du nom de programme.

- Validez en effleurant OK.

La modification est effectuée.

Supprimer un programme personnalisé

- Sélectionnez Programmes personnalisés .
- Effleurez le programme que vous souhaitez supprimer jusqu'à ce que le menu contextuel s'affiche.
- Sélectionnez Supprimer.
- Validez la demande avec Oui.

Le programme est supprimé.

Vous pouvez supprimer tous les programmes personnalisés simultanément dans Réglages | Réglages usine | Programmes personnalisés.

Déplacer un programme personnalisé

- Sélectionnez Programmes personnalisés .
- Effleurez le programme que vous souhaitez déplacer jusqu'à ce que le menu contextuel s'affiche.
- Sélectionnez Déplacer.

Un cadre orange apparaît autour de l'entrée.

- Déplacez le programme.

Le programme s'affiche là où vous le souhaitez.

Conseils de nettoyage et d'entretien

 Risque de blessure en raison des surfaces brûlantes.

En fonctionnement, le four vapeur devient chaud. Vous pouvez vous brûler au contact de l'enceinte, des supports de gradins et des accessoires.

Attendez que l'enceinte de cuisson, les supports de gradins et les accessoires aient refroidi avant de nettoyer.

 Risque de blessure provoqué par électrocution.

N'utilisez jamais de nettoyeur vapeur pour nettoyer votre appareil : la vapeur pourrait se déposer sur les éléments conducteurs d'électricité et provoquer un court-circuit.

N'utilisez jamais de nettoyeur vapeur pour le nettoyage.

En cas d'utilisation de produits nettoyants non adaptés, l'aspect et la qualité des surfaces risquent de se décolorer ou de s'altérer.

Toutes les surfaces sont sensibles aux rayures. Les surfaces en verre peuvent même se fissurer.

Utilisez exclusivement des produits de nettoyage ménagers.

Enlevez immédiatement les restes de détergent.

N'utilisez pas de détergents et des produits de rinçage contenant des hydrocarbures aliphatiques. Ils pourraient faire gonfler les joints.

Un encrassement important peut éventuellement endommager l'appareil.

Nettoyez l'enceinte de cuisson, le côté intérieur de la porte et le joint de porte dès qu'ils ont refroidi. Si vous attendez trop longtemps, le nettoyage sera plus difficile, voire impossible dans les cas extrêmes.

Si le four vapeur est défectueux, des micro-ondes peuvent s'échapper lorsque l'appareil est en fonctionnement et mettre l'utilisateur en danger.

Vérifiez si la porte et le joint de porte sont toujours intacts. N'utilisez pas les modes avec micro-ondes tant que l'appareil n'a pas été réparé par un technicien du service après-vente.

- Nettoyez et séchez le four vapeur et les accessoires après chaque utilisation.
- L'enceinte doit être complètement sèche quand vous refermez la porte du four vapeur.

Conseil : Si vous prévoyez de ne pas utiliser le four vapeur pendant un certain temps, nettoyez-le bien pour éviter la formation de mauvaises odeurs puis laissez la porte de l'appareil entrouverte.

Produits à ne pas utiliser

Pour éviter d'endommager les surfaces en les nettoyant, n'utilisez pas :

- de produits de lavage contenant de la soude, de l'ammoniaque, de l'acide ou du chlore,
- de produits de lavage anticalcaire,
- de produit abrasif tel que poudres et laits à récurer, pâtes de nettoyage,

Nettoyage et entretien

- de produits de lavage contenant des solvants,
- de produits nettoyants inox,
- de produits de lavage pour lave-vaisselle,
- de produits à vitres,
- de produits de lavage pour tables de cuisson en vitrocéramique,
- d'éponge avec tampon abrasif, brosses ou éponges contenant des restes de produit détergent,
- de gomme de nettoyage,
- de grattoirs métalliques.
- de paille de fer,
- de spirales à récurer en inox,
- d'ustensile de nettoyage abrasif au même endroit et de manière répétée,
- de produit nettoyant ou spray pour four.

Nettoyage de la façade

- Nettoyez la façade avec une éponge vaisselle propre, du liquide vaisselle pour lavage à la main et de l'eau tiède.
- Séchez ensuite la façade avec un chiffon doux.

Conseil : Vous pouvez également utiliser un chiffon propre et humide en microfibras, sans détergent.

Nettoyer l'enceinte de cuisson

Après chaque utilisation, nettoyez et séchez l'enceinte, le joint de porte, la rigole de récupération et la contreporte.

- Enlevez :
 - l'eau de condensation avec une éponge ou un chiffon doux,
 - les taches de graisses peu incrustées avec un chiffon doux et propre, du liquide vaisselle et de l'eau chaude.

- Après le nettoyage, éliminez les résidus de détergent à l'eau claire.
- Séchez ensuite avec un chiffon doux.

Nettoyer l'ouverture de porte automatique

Vérifiez qu'il n'y a pas de restes de nourriture coincés dans l'ouverture de porte.

- Si vous constatez qu'il y en a, nettoyez **aussitôt** les salissures légères avec une éponge, du liquide vaisselle et de l'eau chaude.
- Après le nettoyage, éliminez les résidus de détergent à l'eau claire.

Nettoyer le réservoir à eau

- Videz le réservoir à eau après chaque cuisson utilisant de la vapeur.
- Ôtez la protection anti-débordement.
- Retirez et videz le réservoir à eau.
- Séchez le réservoir à eau vide avec un chiffon sec pour éviter l'accumulation de calcaire.
- Remplacez la protection anti-débordement sur le réservoir à eau. Lorsque vous remontez la protection anti-débordement, veillez à ce qu'elle s'enclenche correctement.

Nettoyer les accessoires

Toutes les pièces d'accessoires sont lavables en machine.

Nettoyer le plat en verre, la grille et les plats de cuisson.

- Après chaque utilisation, nettoyez puis séchez le plat en verre, la grille et les plats de cuisson.

- Enlevez aussi aisément les taches bleuâtres sur vos plats de cuisson avec du vinaigre puis rincez à l'eau claire.

Nettoyer les grilles supports

Les grilles vont au lave-vaisselle.

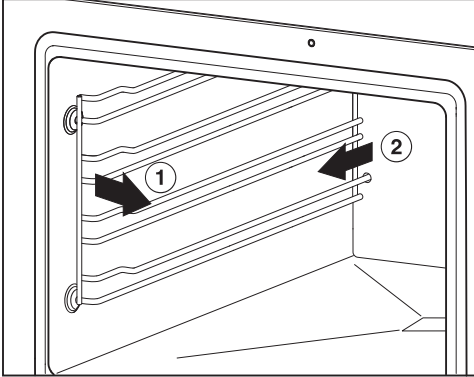

- Sortez les supports de gradins de la fixation par l'avant (1.) et retirez-les (2.).
- Nettoyez les supports de gradins au lave-vaisselle ou avec une éponge, de l'eau chaude et du liquide vaisselle.

Le **montage** s'effectue dans l'ordre inverse.

- Remontez les supports de gradins correctement.

Si les grilles supports ne sont pas correctement installées, la sécurité anti-basculement et anti-extraction n'est pas assurée.

L'extrémité des supports de gradins en contact avec l'enceinte est gainée d'embouts plastiques. Vérifiez que ces derniers ne sont pas endommagés.

Le cas échéant, n'utilisez pas le mode micro-ondes jusqu'à ce qu'ils soient remplacés.

Entretien

Les fonctions Arrêt à et Départ à ne sont pas disponibles pour les programmes d'entretien.

Détartrage

Nous recommandons l'utilisation des pastilles de détartrage Miele (voir « Accessoires en option »). Ces dernières ont été conçues spécialement pour les appareils Miele afin d'optimiser le processus de détartrage. D'autres produits de détartrage qui, outre de l'acide citrique, peuvent contenir d'autres acides et/ou composants indésirables tels que des chlorures, risquent d'endommager votre appareil. De plus, l'efficacité du détartrage ne peut pas être garantie si la solution de détartrage ne contient pas la concentration adéquate.

Les éléments métalliques peuvent être tâchés s'ils sont éclaboussés avec la solution de détartrage.

Éliminez la solution de détartrage tout de suite.

Après avoir fonctionné un certain temps, le four vapeur doit être détartré. Lorsqu'il est temps de procéder au détartrage, le nombre de cycles de cuisson restants avant détartrage s'affiche à l'écran. Seuls les cycles de cuisson avec

Nettoyage et entretien

vapeur sont comptabilisés. Une fois le dernier cycle de cuisson terminé, le four vapeur se bloque.

Nous vous recommandons de détartrer le four vapeur avant son verrouillage.

Pendant le programme de détartrage, il vous sera demandé de rincer puis de remplir le réservoir à eau.

Réalisation du détartrage

- Sortez tous les accessoires de l'enceinte.
- Sélectionnez Entretien  | Détartrer.

Le message *Veillez patienter* s'affiche. Le processus de détartrage se prépare à démarrer. Cela peut durer plusieurs minutes. Dès que cette phase de préparation est terminée, un message vous demande de remplir le réservoir à eau.

- Remplissez le réservoir avec de l'eau tiède jusqu'au repère  puis ajoutez 2 pastilles de produit détartrant Miele.
- Patientez jusqu'à la dissolution complète des pastilles.
- Insérez le réservoir à eau.
- Validez en effleurant *OK*.

Le temps restant s'affiche. Le détartrage démarre.

N'arrêtez jamais le four vapeur avant la fin du détartrage, faute de quoi vous devriez tout recommencer depuis le début.

Pendant le programme de détartrage, il vous sera demandé à deux reprises de rincer puis de remplir le réservoir à eau.

- Suivez les instructions affichées à l'écran.

Une fois le temps restant écoulé, Terminé apparaît et un signal retentit.

Finalisation du détartrage

- Arrêtez le four vapeur.
- Retirez le réservoir d'eau et ôtez la protection anti-débordement.
- Videz puis séchez bien le réservoir d'eau.
- Laissez l'enceinte du four refroidir.
- Séchez l'enceinte.
- L'enceinte doit être complètement sèche quand vous refermez la porte du four vapeur.

Trempage

Ce programme d'entretien permet de ramollir les projections laissées sur l'enceinte.

- Laissez l'enceinte du four refroidir.
- Sortez tous les accessoires de l'enceinte.
- Enlevez les salissures importantes avec un chiffon.
- Sélectionnez Entretien  | Humidification.



Le programme d'humidification de l'enceinte dure 10 minutes environ.

Vous pouvez remédier vous-même à la plupart des anomalies. Dans bon nombre de cas, vous économiserez ainsi du temps et de l'argent car vous n'aurez pas besoin de contacter le service après-vente.

Sur www.miele.fr/support/customer-assistance vous trouverez des informations supplémentaires sur la manière de remédier vous-même aux pannes.





Messages à l'écran

Problème	Cause et solution
F11	<p>Les tuyaux d'évacuation sont bouchés.</p> <ul style="list-style-type: none"> ■ Détartrez le four vapeur (voir chapitre « Nettoyage et entretien », section « Entretien »). ■ Si le message d'anomalie s'affiche de nouveau, contactez le service après-vente.
F44	<p>Un problème technique s'est produit.</p> <ul style="list-style-type: none"> ■ Arrêtez le four vapeur puis rallumez-le au bout de quelques minutes. ■ Si le message d'anomalie s'affiche encore, appelez le service après-vente.
F55	<p>Le temps de cuisson maximal étant dépassé, l'arrêt de sécurité s'est enclenché.</p> <ul style="list-style-type: none"> ■ Arrêtez le four vapeur puis rallumez-le. <p>Le four vapeur est prêt à fonctionner à nouveau.</p>
Lorsque vous allumez le four, l'information Sécurité enfants s'affiche.	<p>La sécurité enfants  est activée.</p> <ul style="list-style-type: none"> ■ Vous pouvez la désactiver le temps d'une cuisson en maintenant le doigt sur le symbole  pendant au moins 6 secondes. ■ Si vous souhaitez désactiver durablement la sécurité enfants, effectuez le réglage suivant : Sécurité Sécurité enfants  Désactivé.
L'écran affiche un message non répertorié dans ce tableau.	<p>Une erreur s'est produite au niveau du système électronique.</p> <ul style="list-style-type: none"> ■ Mettez le four vapeur hors tension pendant environ 1 minute. ■ Si le problème subsiste après le rétablissement du courant, contactez le service après-vente.

En cas d'anomalie

Comportement inattendu

Problème	Cause et solution
L'enceinte ne chauffe pas.	Le mode expo est activé. Vous pouvez utiliser le four vapeur mais le chauffage de l'enceinte de cuisson ne fonctionne pas. ■ Désactivez le mode expo (voir chapitre « Réglages », section « Revendeurs »).
	L'enceinte de cuisson s'est échauffée suite à la mise en service du tiroir chauffant situé juste en dessous. ■ Ouvrez la porte et laissez refroidir l'enceinte de cuisson.
Vous avez déménagé et la transition entre la phase de chauffage et la phase de cuisson ne se fait plus.	La température d'ébullition de l'eau a changé car la différence d'altitude entre votre ancien et votre nouveau logement est supérieure à 300 mètres. ■ Pour adapter la température d'ébullition, effectuez un détartrage (voir chapitre « Nettoyage et entretien », section « Entretien »).
La quantité / provenance de la vapeur qui sort du four semble anormale.	La porte n'est pas bien fermée. ■ Refermez la porte.
	Le joint de porte n'est pas bien installé. ■ Enfoncez bien le joint de porte sur toute sa longueur afin qu'il soit parfaitement ajusté.
	Le joint de porte est abîmé (fissures par exemple). Le joint de porte doit être remplacé. Contactez votre service après-vente. ■ Pour remplacer le joint de porte, faites appel au service après-vente. ■ Jusqu'au remplacement du joint de porte, n'utilisez pas de modes / fonctions avec micro-ondes.
L'appareil ne propose pas les fonctions Départ à et Arrêt à.	L'enceinte de cuisson est trop chaude, notamment en fin de cuisson. ■ Ouvrez la porte et laissez refroidir l'enceinte de cuisson.
	Ces fonctions ne sont pas disponibles pour les programmes d'entretien.



Problème	Cause et solution
<p>Les touches sensibles ou le capteur de proximité ne réagissent pas.</p>	<p>Vous avez sélectionné le réglage Ecran QuickTouch Désactivé. C'est pour cette raison que les touches sensibles et le capteur de proximité ne réagissent pas lorsque le four vapeur est éteint.</p> <ul style="list-style-type: none"> ■ Les touches sensibles et le capteur de proximité réagissent dès que le four vapeur est allumé. Si vous souhaitez que les touches sensibles et le capteur de proximité réagissent même lorsque le four vapeur est éteint, sélectionnez Ecran QuickTouch Activé. <p>Les réglages du capteur de proximité sont désactivés.</p> <ul style="list-style-type: none"> ■ Modifiez les réglages du capteur de proximité dans Réglages Commande par capteur. <p>Le capteur de proximité est défectueux.</p> <ul style="list-style-type: none"> ■ Contactez le service après-vente Miele. <p>Le four vapeur n'est pas branché au réseau électrique.</p> <ul style="list-style-type: none"> ■ Vérifiez si la fiche du four vapeur est branchée dans la prise. ■ Vérifiez si le fusible de l'installation domestique a sauté. Contactez un électricien qualifié ou le service après-vente Miele. <p>Si l'écran ne réagit pas non plus, c'est que la commande a rencontré un problème.</p> <ul style="list-style-type: none"> ■ Effleurez la touche Marche/Arrêt  jusqu'à désactivation de l'écran et remise en marche de l'appareil.
<p>La touche  clignote lorsque vous allumez le four vapeur.</p>	<p>Vous n'avez pas encore connecté votre four vapeur à un réseau Wi-Fi. La touche clignote pour vous signaler que vous pouvez facilement mettre le four vapeur en réseau à l'aide de cette touche. Après avoir allumé et éteint le four à plusieurs reprises, la touche ne clignote plus, mais la fonction de mise en réseau est toujours active.</p>

En cas d'anomalie

Bruits



Problème	Cause et solution
Il se peut que vous entendiez un bruit sourd au moment de l'arrêt du four vapeur ou pendant qu'il fonctionne.	Ce n'est ni un dysfonctionnement ni une anomalie. Il s'agit en fait du bruit du pompage de l'eau.
Vous entendez encore le bruit du ventilateur après avoir arrêté le four.	Le ventilateur continue de fonctionner. Le four vapeur est équipé d'un ventilateur qui évacue les buées de l'enceinte vers l'extérieur. Le ventilateur continue de fonctionner après que le four vapeur soit éteint. Il s'éteint automatiquement au bout d'un moment.
On entend un sifflement quand on remet l'appareil en marche.	Une fois la porte refermée, un phénomène de compensation de la pression se produit, parfois accompagné d'un sifflement. Ceci n'est pas une anomalie.

Résultat insatisfaisant

Problème	Cause et solution
<p>Les aliments ne sont pas suffisamment réchauffés ou cuits à la fin du temps sélectionné en mode micro-ondes .</p>	<p>Le micro-ondes n'a pas redémarré après une interruption.</p> <ul style="list-style-type: none"> ■ Redémarrez le programme de cuisson jusqu'à ce que les aliments soient suffisamment réchauffés ou cuits. <p>La durée réglée pour la cuisson ou le réchauffement en mode micro-ondes est trop courte.</p> <ul style="list-style-type: none"> ■ Vérifiez que le temps de cuisson sélectionné corresponde bien à la puissance de micro-ondes configurée. Plus la puissance des micro-ondes est faible, plus le temps de cuisson sera long. <p>Si la charge est trop faible, le four à vapeur réduit automatiquement la puissance pour sa propre protection, jusqu'à ce qu'une puissance appropriée soit dégagée pour la charge donnée. La puissance réglée au départ est maintenue sur l'écran.</p> <ul style="list-style-type: none"> ■ Redémarrez l'opération avec une puissance de micro-ondes plus faible jusqu'à ce que le plat soit suffisamment chaud ou cuit.
<p>Les aliments refroidissent trop rapidement après le réchauffage ou la cuisson dans un mode avec micro-ondes .</p>	<p>La cuisson par micro-ondes se caractérise par le fait que la chaleur se forme d'abord sur le pourtour des aliments et se diffuse ensuite vers leur centre. Si les aliments sont réchauffés à une puissance élevée, ils peuvent être brûlants à l'extérieur mais pas encore chauds au centre. Grâce à l'équilibrage thermique ultérieur, les aliments sont ensuite réchauffés au milieu et refroidis en périphérie.</p> <ul style="list-style-type: none"> ■ Il est recommandé de sélectionner une puissance inférieure et un temps de cuisson plus long, surtout pour réchauffer plusieurs plats différents, comme dans le cas d'un menu.
<p>Le popcorn n'éclate pas suffisamment (moins de la moitié des grains) avec la fonction popcorn .</p>	<p>L'enceinte de cuisson était trop chaude et/ou trop humide.</p> <ul style="list-style-type: none"> ■ Laissez refroidir l'enceinte de cuisson et/ou séchez-la à l'aide d'un chiffon. <p>Le temps de cuisson était trop court.</p> <ul style="list-style-type: none"> ■ Modifiez la durée préprogrammée. Vous pouvez régler un temps de cuisson de 4 minutes max. (voir chapitre « Réglages », section « Popcorn »).

En cas d'anomalie

Problèmes d'ordre général ou anomalies techniques

Problème	Cause et solution
Appareil impossible à mettre en marche	<p>Le ou les fusible(s) ont sauté.</p> <ul style="list-style-type: none">■ Activez le fusible (protection par fusibles minimum, voir plaque signalétique). <p>Il doit y avoir un problème technique.</p> <ul style="list-style-type: none">■ Débranchez l'appareil du réseau électrique pendant 1 minute environ en :<ul style="list-style-type: none">– basculant l'interrupteur du fusible correspondant sur « Arrêt »– arrêtant le disjoncteur de différentiel.■ Si, après avoir remis en place le fusible ou le disjoncteur de différentiel, vous ne parvenez toujours pas à mettre l'appareil en marche, adressez-vous à un électricien professionnel ou au service après-vente.
L'éclairage de l'enceinte ne s'allume pas.	<p>L'ampoule ne fonctionne plus.</p> <ul style="list-style-type: none">■ Appelez le service après-vente pour commander une nouvelle ampoule.
Après une cuisson prolongée en mode micro-ondes , l'enceinte est très humide.	<p>Le four vapeur micro-ondes est un four vapeur de qualité. L'enceinte est complètement étanche aux vapeurs. Pour un micro-ondes traditionnel, il s'agit en revanche d'un système ouvert à l'air. De par l'enceinte étanche aux vapeurs, il se produit lors de cuissons prolongées en mode micro-ondes , de l'eau de condensation sur les parois latérales et à l'intérieur de la vitre de la porte. La quantité d'eau de condensation dépend de la durée de cuisson et de la teneur en humidité des aliments.</p>

Sur www.miele.com/service, vous trouverez des informations sur l'aide au dépannage et les pièces détachées Miele.

Contact en cas d'anomalies

Vous n'arrivez pas à résoudre l'anomalie par vous-même ? Contactez le service après-vente Miele ou votre revendeur Miele.

Vous pouvez prendre rendez-vous en ligne avec le service après-vente Miele sous www.miele.com/service.

Les coordonnées du service après-vente Miele figurent en fin de notice.

Veuillez indiquer le modèle et la référence de votre appareil (N° de série, de fabrication). Ces deux indications figurent sur la plaque signalétique.

La plaque signalétique se trouve dans le compartiment d'insertion du réservoir d'eau. Vous trouverez également le code du modèle et le numéro de fabrication sur la petite plaque qui se trouve sur le cadre frontal lorsque la porte est ouverte.

Garantie

La durée de garantie est de 2 ans.

Pour plus d'informations, reportez-vous aux conditions de garantie fournies.

Installation

Consignes de sécurité pour le montage

 Dommages liés à un montage incorrect.

Un montage non conforme peut endommager le four vapeur.

Faites installer le four vapeur uniquement par un technicien qualifié.

► Pour éviter que l'appareil ne soit endommagé, les données de raccordement (fréquence et tension) indiquées sur la plaque signalétique du four vapeur doivent impérativement correspondre à celles du réseau électrique.

Comparez-les avant de brancher l'appareil. En cas de doute, contactez un électricien professionnel.

► N'utilisez ni rallonges ni multiprises pour brancher votre appareil : ces accessoires représentent un danger potentiel (risque d'incendie). Ne branchez pas votre four vapeur au réseau électrique.

► Vérifiez que la prise reste accessible une fois l'appareil monté.

► Le four vapeur doit être placé de façon à ce que le contenu du récipient de cuisson soit bien visible au niveau supérieur. Cela vous évitera de vous blesser avec des plats chauds qui débordent.

Cotes d'encastrement

Toutes les dimensions sont indiquées en mm.

Encastrement dans un meuble haut

Il ne doit pas y avoir de paroi arrière dans la niche d'encastrement.

Respectez une hauteur de montage d'au moins 850 mm.

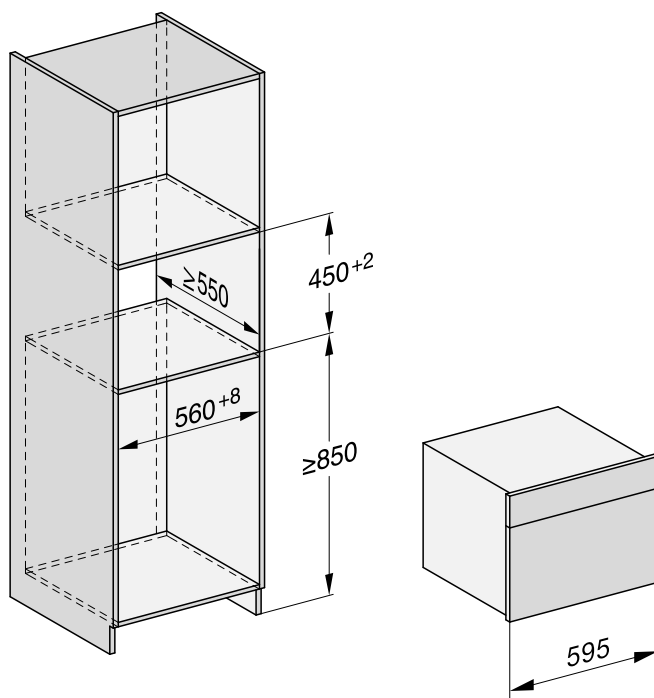

Installation

Vue latérale

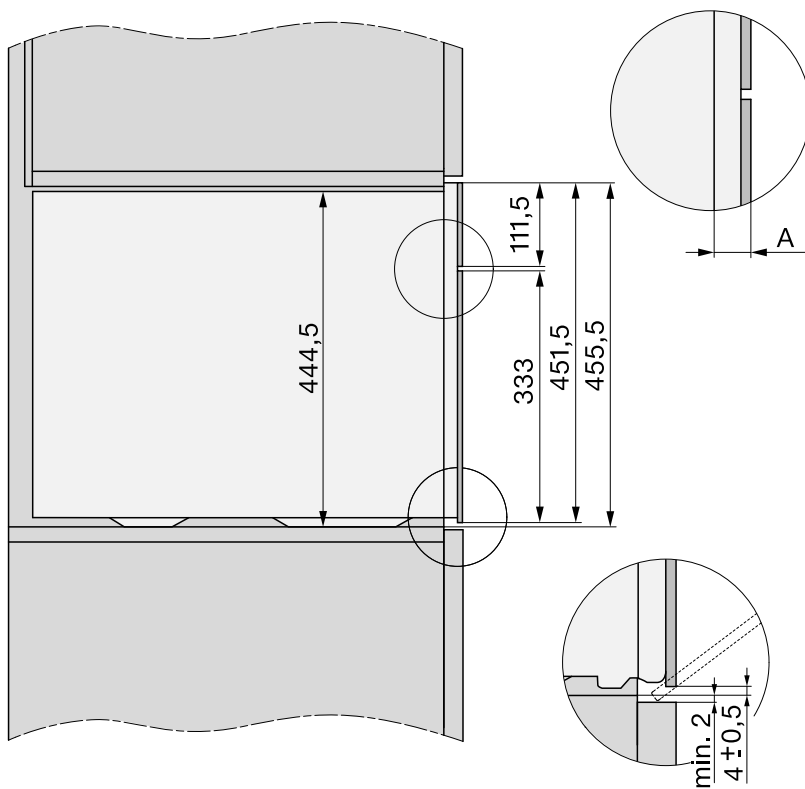

- A** Façade en verre : 22 mm
- Façade métallique : 23,3 mm

Raccordement et aération

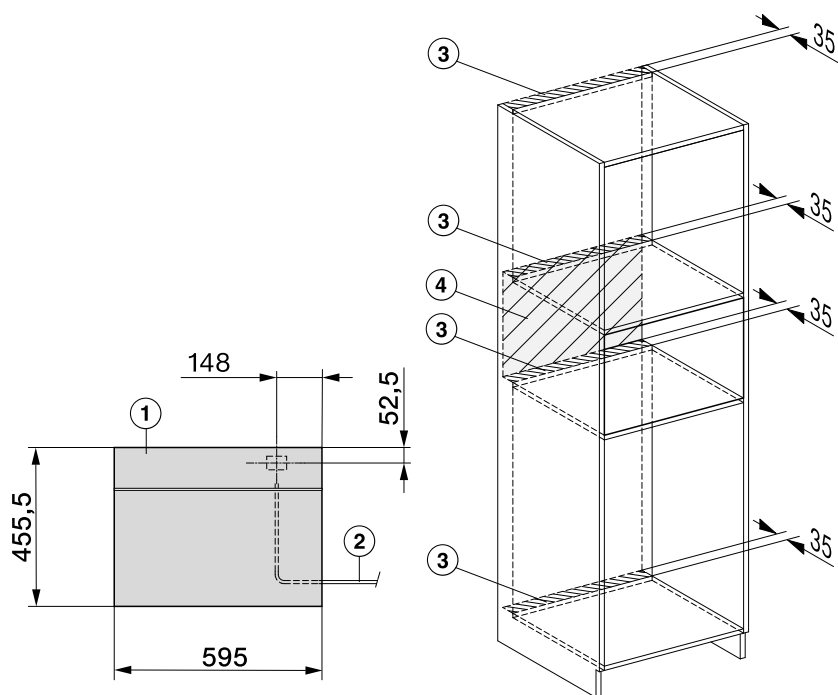

- ① Vue avant
- ② Câble d'alimentation, L = 2.000 mm
- ③ Découpe d'aération de min. 180 cm²
- ④ Pas de raccordement dans cette zone

Installation

Installer le four vapeur

- Raccordez le cordon d'alimentation au four vapeur.

Domages liés à un transport incorrect.

La porte peut être abîmée si vous transportez le four vapeur en le tenant par la poignée.

Pour le transport, utilisez les poignées qui se trouvent sur les côtés de la carrosserie.

Le fonctionnement du générateur de vapeur peut être altéré si le four vapeur ne se trouve pas d'aplomb.

Tout écart par rapport à la position horizontale ne doit pas dépasser 2° maximum.

- Insérez le four vapeur dans l'armoire d'encastrement et ajustez-le. Veillez à ce que le câble d'alimentation électrique ne soit pas coincé ou endommagé.
- Ouvrez la porte.

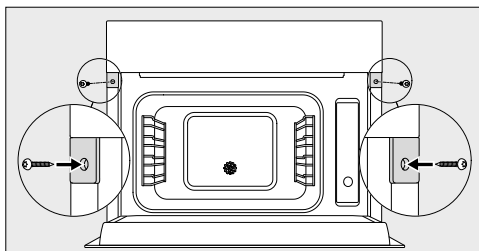

- Fixez le four vapeur aux parois latérales du meuble avec les vis de 3,5 x 25 mm.
- Branchez votre four vapeur au réseau électrique.
- Contrôlez toutes les fonctions de l'appareil à l'aide du mode d'emploi.

Raccordement électrique

Le four vapeur est équipé en série d'un raccordement prêt à l'emploi à une prise de sécurité.

Installez le four vapeur de sorte que la prise soit facilement accessible. Si la prise n'est pas facilement accessible, vérifiez qu'un dispositif de sectionnement de chacun des pôles est prévu sur l'installation.

 Risque d'incendie en cas de surchauffe.

Le fonctionnement du four vapeur sur des multiprises et des rallonges peut entraîner une surcharge des câbles.

Pour des raisons de sécurité, n'utilisez pas de rallonge ni de multiprises.

L'installation électrique doit être conforme aux normes VDE 0100.

Pour des raisons de sécurité, nous recommandons l'utilisation d'un disjoncteur différentiel du type  de l'installation domestique associée pour le raccordement électrique du four vapeur.

Un câble d'alimentation réseau abîmé ne doit être remplacé que par un câble réseau spécial du même type (disponible auprès du SAV Miele). Pour des raisons de sécurité, seul un professionnel qualifié ou le SAV Miele doit se charger du remplacement.

Le mode d'emploi ou la plaque signalétique vous indique la puissance de raccordement et la protection électrique adaptée. Comparez ces informations avec les données de la connexion électrique sur place.

En cas de doute, contactez un électricien professionnel.



Le fonctionnement temporaire ou permanent sur un système d'alimentation électrique autonome ou non synchrone au réseau (comme les réseaux autonomes, les systèmes de secours) est possible. La condition préalable au fonctionnement est que le système d'alimentation électrique soit conforme aux spécifications de la norme EN 50160 ou comparable.



Les mesures de protection prévues dans l'installation domestique et dans ce produit Miele doivent également être assurées dans leur fonction et leur mode de fonctionnement en fonctionnement isolé ou en fonctionnement non synchrone au réseau ou être remplacées par des mesures équivalentes dans l'installation. Comme décrit, par exemple, dans la publication actuelle de VDE-AR-E 2510-2.

Ce four vapeur micro-ondes est conforme aux exigences de la norme européenne EN 55011. Conformément à cette dernière, il est classé comme appareil du groupe 2, classe B. Les appareils du groupe 2 génèrent une énergie haute fréquence sous forme d'ondes électromagnétiques afin de chauffer les aliments. Les appareils de la classe B sont destinés à un usage domestique.

Données à l'intention des organismes de contrôle



Plats test selon EN 60350-1 (mode de cuisson four vapeur)

Plat test	Plats de cuisson	Quantité [g]	 ⁴	 ² [°C]	 [min]
Ajout de vapeur					
Brocolis (8.1)	1x DGGL 50-40	300	au choix	100	3
Répartition de la vapeur					
Brocolis (8.2)	2x DGGL 50-40	max.	au choix ³	100	3
Capacité					
Petits pois (8.3)	4x DGGL 50-40	875 chacun	2, 4 ⁴	100	⁵

⁴ Niveau(x), ² Température,  Temps de cuisson

- 1 Enfourez le plat récupérateur ou le plat en verre (selon le modèle) au niveau 1.
- 2 Enfourez le plat test dans l'enceinte de cuisson froide (avant le début de la phase de préchauffage).
- 3 Enfourez 2x DGGL 50-40 l'un après l'autre sur le même niveau.
- 4 Enfourez respectivement 2x DGGL 50-40 l'un après l'autre sur les niveaux d'insertion.
- 5 Le test est terminé lorsque la température de l'endroit le plus froid atteint 85°C.

Plats tests Cuisson de menu¹ (mode Cuisson vapeur)





Plat test	Plats de cuisson	Quantité [g]	 ⁴	 [°C]	Hauteur [cm]	 [min]
Pommes de terre à chair ferme, coupées en quatre ³	1x DGGL 50-40	800	4	100	–	17
Filet de saumon surgelé, tout juste sorti du congélateur	1x DGGL 50-40	4 x 150	2	100	< 2,5 ≥ 2,5 ≤ 3,2 > 3,2	9 10 11
Brocolis (bouquets)	1x DGGL 50-40	600	3	100	–	4





⁴ Niveau,  Température,  Durée de cuisson

- 1 Pour la procédure, voir chapitre « Cuisson vapeur », section « Cuisson de menu - manuel ».
- 2 Insérez le plat en verre au niveau 1.
- 3 Enfourez le premier plat test (pommes de terre) dans l'enceinte de cuisson froide (avant le début de la phase de préchauffage).

Données à l'intention des organismes de contrôle





Plats tests selon la norme EN 60705 (mode Cuisson rapide ¹)





Plat test	 ⁴	 [W]	 [°C]	 [min]	 ⁴ [min]	Remarque
Crème aux œufs, 1000 g (12.3.1)	1	150	80	19–20	120	Vaisselle : voir description 12.3.1.2 et annexe B, dimensions sur bords supérieurs 250 x 250 mm, cuire à découvert
Quatre-quarts, 475 g (12.3.2)	1	300	85	7	5	Vaisselle : voir description 12.3.2.2 et annexe B, diamètre extérieur sur bord supérieur 220 mm, cuire à découvert

⁴ Niveau,  Puissance micro-ondes,  Température,  Temps de décongélation ou de cuisson,  Temps de repos

- 1 Mode de cuisson combiné en cuisson vapeur et micro-ondes.
- 2 Utilisez toujours le plat en verre comme support.
- 3 Enfourez le plat test dans l'enceinte de cuisson froide (avant le début de la phase de préchauffage).
- 4 Laissez les plats tests reposer à température ambiante. Pendant le temps de repos, la température se répartit de manière uniforme dans les aliments.

Plats tests selon la norme EN 60705 (mode micro-ondes ¹)

Plat test	 ⁴	 [W]	 [min]	 ² [min]	Remarque
Crème aux œufs, 1000 g (12.3.1)	1	450	19–20	120	Vaisselle : voir description 12.3.1.2 et annexe B, dimensions sur bords supérieurs 250 x 250 mm, cuire à découvert
Quatre-quarts, 475 g (12.3.2)	1	450 + 300	4 + 10–10.30	5	Vaisselle : voir description 12.3.2.2 et annexe B, diamètre extérieur sur bord supérieur 220 mm, cuire à découvert
Viande hachée, 900 g (12.3.3)	1	600 + 450	8 + 18–19	5	Vaisselle : voir description 12.3.3.2 et annexe B, dimensions sur bord supérieur 250 x 124 mm, cuire à découvert, placer le plat dans l'enceinte de cuisson dans le sens de la longueur
Décongeler de la viande (steak haché), 500 g (13.3)	1	150 + 80	8–9 + 17–19	10	Vaisselle : voir description 13.3.2 et annexe B, cuire à découvert, tourner à la moitié du temps
Framboises, 250 g (A.3.2)	1	80	12–13	3	Récipients : voir description A.3.2.2, cuire à découvert

⁴ Niveau,  Puissance micro-ondes,  Temps de décongélation ou de cuisson,  Temps de repos

- 1 Utilisez toujours le plat en verre comme support.
- 2 Laissez les plats tests reposer à température ambiante. Pendant le temps de repos, la température se répartit de manière uniforme dans les aliments.

Caractéristiques techniques

Consommation en mode Arrêt, affichage de l'heure désactivé	max. 0,3 W
Consommation en mode Arrêt, affichage de l'heure activé	max. 0,8 W
Consommation en mode veille avec maintien de la connexion au réseau	max. 2,0 W
Durée jusqu'à l'arrêt automatique en mode Arrêt	20 min
Durée jusqu'à l'arrêt automatique en mode veille avec maintien de la connexion au réseau	20 min
Bande de fréquence du module Wi-Fi	2,4000 – 2,4835 GHz
Puissance d'émission du module Wi-Fi	max. 100 mW

Déclaration de conformité

Par la présente, Miele déclare que ce four vapeur micro-ondes est conforme à la directive 2014/53/EU.

Le texte intégral de la déclaration de conformité UE est disponible à l'une des adresses suivantes :

- Produits, Téléchargements, sur www.miele.fr
- Service, demande d'informations, mode d'emploi, sur <https://miele.fr/modedemploi> en indiquant le nom du produit ou le numéro de fabrication

Droits d'auteur et licences pour le module de communication

Miele utilise son propre logiciel ou un logiciel tiers non couvert par une licence open source, pour faire fonctionner et contrôler le module de communication. Le présent logiciel/les composants de logiciel sont soumis à des droits d'auteur. Les droits d'auteur détenus par Miele et des tiers doivent être respectés.

Ce module de communication contient également des composants logiciels distribués sous licence open source. Vous pouvez consulter les composants open source inclus ainsi que les avis de droit d'auteur correspondants, les copies des conditions de licence applicables et toute autre information localement via IP et un navigateur web (<http://<ip adresse>/Licenses>). Les dispositions de responsabilité et de garantie des conditions de licence open source qui y figurent ne s'appliquent qu'à l'égard des ayants droit respectifs.

Droits d'auteur et licences

Miele utilise son propre logiciel ou un logiciel tiers non couvert par une licence open source, pour faire fonctionner et contrôler l'appareil. Le présent logiciel/les composants de logiciel sont soumis à des droits d'auteur. Les droits d'auteur détenus par Miele et des tiers doivent être respectés.

Cet appareil contient également des composants logiciels distribués sous licence open source. Vous pouvez consulter les composants open source inclus ainsi que les avis de droit d'auteur correspondants, les copies des conditions de licence applicables et toute autre information dans l'appareil sous Réglages | Informations légales | Licences open source. Les dispositions de responsabilité et de garantie des conditions de licence open source qui y figurent ne s'appliquent qu'à l'égard des ayants droit respectifs.

L'appareil contient notamment des composants logiciels sous licence GNU General Public License, version 2, ou GNU Lesser General Public License, version 2.1. Pendant une période d'au moins 3 ans après l'achat ou la livraison de l'appareil, Miele propose de vous fournir ou de fournir à des tiers une copie lisible par machine du code source des composants open source contenus dans l'appareil, sous licence GNU General Public License, version 2, ou GNU Lesser General Public License, version 2.1, sur un support de données (CD-ROM, DVD ou clé USB). Pour obtenir ce code source, veuillez nous contacter par e-mail (info@miele.com) ou à l'adresse suivante, en précisant le nom du produit, le numéro de série et la date d'achat :

Miele & Cie. KG
open source
GTZ/TIM
Carl-Miele-Straße 29
33332 Gütersloh

Nous attirons votre attention sur la garantie limitée en faveur des ayants droit selon les termes de la GNU General Public License, Version 2, et de la GNU Lesser General Public License, Version 2.1 :

This program is distributed in the hope that it will be useful, but WITHOUT ANY WARRANTY, without even the implied warranty of MERCHANTABILITY of FITNESS FOR A PARTICULAR PURPOSE. See the GNU General Public License and GNU Lesser General Public License for more details.

MIELE France

Siège social

9 avenue Albert Einstein - Z. I. du Coudray

93151 - Le Blanc-Mesnil CEDEX

R.C.S. Bobigny B 708 203 088

E-mail : contact@miele-support.fr

Miele Experience Center Paris Rive Gauche

30 rue du Bac

75007 Paris

Miele Experience Center Paris Rive Droite

55 Boulevard Malesherbes

75008 Paris

Miele Experience Center Parly 2

Centre Commercial régional Parly 2

Av. Charles de Gaulle

Niveau 0

78150 Le Chesnay-Rocquencourt

Miele Experience Center Nice

Secteur Cap 3000

285 avenue de Verdun

06700 Saint-Laurent du Var

Miele Experience Center Toulouse

10 rue Croix Baragnon

31000 Toulouse



Internet
www.miele.fr



La ligne Consommateurs

Conseils, SAV, accessoires
et pièces détachées

09 74 50 1000

Appel non surtaxé

S.A. Miele Belgique

Z.5 Mollem 480

1730 Mollem (Asse)

Réparations à domicile et autres

renseignements : 02/451.16.16

(Lu.-Ven. 8h-17h)

E-mail: contact@miele-support.be

Internet: www.miele.be

Prenez un rendez-vous au Miele

Experience Center de Bruxelles,

Mollem, Anvers ou Hasselt

[https://www.miele.be/fr/c/](https://www.miele.be/fr/c/miele-belgique-200.htm)

[miele-belgique-200.htm](https://www.miele.be/fr/c/miele-belgique-200.htm)

Miele Luxembourg S.à.r.l.

20, rue Christophe Plantin

Boîte postale 1011

L-1010 Luxembourg-Gasperich

Réparations à domicile

et autres renseignements :

+352 497 11 30

(Lu.-Jeu. 8h30-17h //

Vend. 8h30-16h)

E-mail : infolux@miele.lu

Internet : www.miele.lu

Prenez un rendez-vous au Miele

Experience Center de Gasperich

[https://www.miele.lu/fr/c/](https://www.miele.lu/fr/c/miele-experience-center-gasperich-700.htm)

[miele-experience-center-](https://www.miele.lu/fr/c/miele-experience-center-gasperich-700.htm)

[gasperich-700.htm](https://www.miele.lu/fr/c/miele-experience-center-gasperich-700.htm)

Siège en Allemagne :

Miele & Cie. KG

Carl-Miele-Straße 29

33332 Gütersloh

Allemagne

DGM 7840

fr-FR

M.-Nr. 11 269 581 / 04 / 002