















## Istruzioni d'uso e di montaggio Frigorifero



Prima di installare e mettere in funzione l'elettrodomestico leggere **assolutamente** le presenti istruzioni d'uso per evitare di danneggiare l'apparecchio e di mettere a rischio la propria sicurezza.

# Indice

---

<b>Indicazioni sulla sicurezza e avvertenze</b> .....	<b>5</b>
<b>Sostenibilità e tutela dell'ambiente</b> .....	<b>14</b>
Il Vostro contributo alla tutela dell'ambiente .....	14
Risparmiare energia ... ..	15
<b>Presentazione del prodotto</b> .....	<b>16</b>
Descrizione apparecchio .....	16
Display di avvio .....	17
Modalità impostazioni  .....	18
Modalità Holiday  .....	18
Funzione di blocco  /  .....	18
Spegnere l'apparecchio per il freddo  .....	18
Modalità Shabbat  .....	18
Informazioni sulla modalità Shabbat <b>i</b> .....	18
Periodo fino all'attivazione dell'allarme sportello  .....	18
Connessione in rete  .....	18
Acustica tasti  /  .....	18
Allarmi e segnali acustici  /  .....	19
Luminosità display  .....	19
Unità temperatura °C/°F .....	19
Modalità fiera  .....	19
Impostazioni di serie  .....	19
Informazioni sull'apparecchio per il freddo <b>i</b> .....	19
Sicurezza .....	19
Allarme sportello .....	19
Connessione in rete .....	20
Funzioni apparecchio .....	20
SuperCool  .....	20
Disposizione degli alimenti .....	21
Spostare le asticelle divisorie nei cassettei estraibili .....	21
Rimuovere i cassettei estraibili .....	21
Accessori su richiesta .....	22
<b>Primo avvio</b> .....	<b>23</b>
Prima dell'uso .....	23
Collegare l'apparecchio .....	23
Accendere l'elettrodomestico .....	23
Spegnere l'elettrodomestico .....	23
In caso di assenza prolungata .....	23
Presupposti per la connessione in rete .....	23
Eseguire la connessione in rete per la prima volta .....	24

<b>Uso</b> .....	<b>25</b>
Impostare la temperatura.....	25
Valori temperatura impostabili.....	25
Display temperatura.....	25
Conservazione degli alimenti nel vano frigorifero .....	26
Aree di raffreddamento differenti .....	26
Corretta conservazione degli alimenti .....	27
Conservare gli alimenti nel cassetto per frutta e verdura (VeggieBox) .....	27
<b>Modifica delle impostazioni</b> .....	<b>29</b>
<b>Pulizia e manutenzione</b> .....	<b>33</b>
Indicazioni sui prodotti per la pulizia .....	33
Operazioni preliminari per la pulizia.....	33
Smontare i cassettei estraibili.....	34
Pulire il vano interno.....	34
Pulire gli accessori a mano o in lavastoviglie.....	35
Pulire la guarnizione sportello.....	35
Pulire le fessure di aerazione e fuoriuscita dell'aria.....	35
Dopo la pulizia.....	35
Sbrinamento automatico.....	36
<b>Risoluzione dei problemi</b> .....	<b>37</b>
Possibili cause di rumori.....	43
<b>Assistenza tecnica</b> .....	<b>45</b>
Contatti in caso di guasto .....	45
Banca dati EPREL.....	45
Garanzia .....	45
<b>Installazione</b> .....	<b>46</b>
Luogo di installazione.....	46
Classe climatica .....	47
Aerazione e sfiato dell'aria .....	48
Disposizione Side-by-Side.....	48
Peso dell'anta del mobile .....	48
Misure d'incasso .....	49
Nicchia sottopiano/vista laterale.....	49
Allacciamenti .....	50
Incassare l'apparecchio.....	51
Per incassare l'elettrodomestico occorrono i seguenti strumenti: .....	51
Operazioni preliminari .....	51
Inserire l'apparecchio.....	52
Registrare l'apparecchio per il freddo.....	53
Fissare l'apparecchio nella nicchia.....	54
Montare l'antina del mobile .....	55

# Indice

---

Registrare l'aderenza della guarnizione sportello .....	58
Regolare l'inclinazione dello sportello .....	59
Regolare lo sportello.....	60
Allacciamento elettrico.....	61
<b>Dichiarazione di conformità.....</b>	<b>62</b>
<b>Diritti d'autore e licenze .....</b>	<b>63</b>

## Indicazioni sulla sicurezza e avvertenze

Questo apparecchio per il freddo è conforme alle vigenti norme in materia di sicurezza. Un uso improprio può comunque causare danni a persone e/o cose.

Leggere attentamente le istruzioni d'uso e di montaggio allegate prima di mettere in funzione l'apparecchio per il freddo. Esse contengono indicazioni importanti per l'incasso, la sicurezza, l'uso e la manutenzione. Si evitano così danni all'apparecchio per il freddo e rischi per sé e altre persone.

Ai sensi della norma IEC 60335-1, Miele avvisa espressamente che è assolutamente necessario leggere e seguire tutte le informazioni disponibili per l'installazione dell'apparecchio per il freddo nonché le indicazioni e le avvertenze di sicurezza.

Miele non risponde dei danni che derivano dall'inosservanza di queste avvertenze.

Conservare le istruzioni d'uso e di montaggio e consegnarle a eventuali altri utenti.

### Uso corretto

► L'apparecchio per il freddo è destinato esclusivamente all'uso domestico, o simile al domestico, qualora installato in ambienti lavorativi come ad esempio

- negozi, uffici o ambienti di lavoro analoghi,
  - alberghi, pensioni o strutture ricettive similari,
- solo per l'utilizzo da parte dei clienti.

Questo apparecchio per il freddo non è destinato all'impiego in ambienti esterni.

► Utilizzare l'apparecchio per il freddo solo per il raffreddamento e la conservazione di alimenti in normali condizioni domestiche.

L'apparecchio per il freddo non è adatto al congelamento degli alimenti.

L'apparecchio per il freddo è indicato per l'installazione integrata sottopiano.

Qualsiasi altro impiego non è ammesso.

## Indicazioni sulla sicurezza e avvertenze

---

► L'apparecchio per il freddo non è adatto per la conservazione e il raffreddamento di medicinali, plasma sanguigno, preparati per laboratorio o simili di sostanze o prodotti alla base della direttiva dei dispositivi medici. Un uso scorretto dell'apparecchio per il freddo può causare danni alla merce conservata o il suo deterioramento. Inoltre l'apparecchio per il freddo non è adatto al funzionamento in aree soggette a pericolo di esplosioni.

Miele non risponde per i danni causati da un uso diverso da quello previsto o errato.

► Le persone (bambini compresi) che per le loro capacità fisiche, sensoriali o psichiche o per la loro inesperienza o non conoscenza non siano in grado di utilizzare in sicurezza l'apparecchio, non devono farne uso senza la sorveglianza e la guida di una persona responsabile.

Queste persone possono eventualmente utilizzare l'apparecchio senza sorveglianza solo ed esclusivamente se è stato loro spiegato come funziona e se sono in grado di farlo funzionare in tutta sicurezza.

### Bambini

► Tenere lontano dall'apparecchio per il freddo i bambini al di sotto degli 8 anni, in alternativa sorvegliarli costantemente.

► I ragazzini più grandi e responsabili (in ogni caso non al di sotto degli otto anni) possono utilizzare l'elettrodomestico senza sorveglianza solo ed esclusivamente se è stato loro spiegato come farlo e se sono in grado di farlo in tutta sicurezza. È importante che sappiano riconoscere e comprendere quali pericoli possono derivare da un uso non corretto dell'elettrodomestico.

► Non permettere loro di pulire o effettuare lavori di manutenzione sull'elettrodomestico.

► Sorvegliare i bambini se sono vicini all'elettrodomestico. Evitare che i bambini giochino con l'elettrodomestico.

► Pericolo di soffocamento. I bambini giocando possono avvolgersi nel materiale d'imballaggio (ad es. pellicole) oppure infilarcelo in testa e soffocare. Tenere il materiale d'imballaggio lontano dai bambini.

### Sicurezza tecnica

► Il circuito del refrigerante è testato per essere ermetico. L'apparecchio per il freddo corrisponde alle normative sulla sicurezza e alle direttive europee.



Se il circuito refrigerante è danneggiato: il refrigerante e l'olio possono fuoriuscire e incendiarsi.

► **Avvertenza:** pericolo di incendio/materiali infiammabili. Questo simbolo si trova sul compressore e indica la presenza di materiali infiammabili. Non rimuovere questo adesivo.

Il refrigerante contenuto (indicazioni sulla targhetta dati) è ecologico, ma infiammabile.

L'uso di questo refrigerante ecologico causa in parte un aumento della rumorosità durante il funzionamento. Oltre ai rumori di funzionamento del compressore si possono verificare dei rumori di flusso nell'intero circuito refrigerante. Questi effetti non sono purtroppo evitabili, ma non influiscono sull'efficienza dell'apparecchio.

Quando si trasporta o si incassa/posiziona l'apparecchio fare attenzione a che non si danneggi nessun componente del circuito refrigerante. Il refrigerante che schizza fuori può causare ferimenti agli occhi e quello che fuoriesce può incendiarsi.

In caso di danneggiamenti:

- evitare fiamme vive o fonti d'accensione.
- Staccare l'apparecchio dalla rete elettrica.
- Aerare per alcuni minuti l'ambiente in cui è installato l'apparecchio.
- Avvisare il servizio di assistenza tecnica.

► Maggiore è la quantità di refrigerante nell'apparecchio per il freddo, più grande deve essere l'ambiente in cui viene installato. In caso di perdite, in un ambiente troppo piccolo può formarsi una miscela infiammabile di gas e aria. In termini di dimensioni dell'ambiente, per ogni 8 g di refrigerante dovrebbe corrispondere almeno 1 m<sup>3</sup>. La quantità di refrigerante è indicata sulla targhetta dati apposta all'interno dell'apparecchio per il freddo.

► Se le aperture di aerazione sono coperte o bloccate, in caso di danneggiamento del circuito refrigerante si può formare una miscela infiammabile di gas e aria. Rispettare assolutamente le aperture di aerazione indicate. Non coprire o ostruire le aperture di aerazione.

## Indicazioni sulla sicurezza e avvertenze

---

- ▶ I dati di allacciamento (protezione, frequenza, tensione) riportati sulla targhetta dati dell'elettrodomestico devono corrispondere assolutamente a quelli della rete elettrica affinché l'elettrodomestico non si danneggi. Confrontare questi dati prima dell'allacciamento. In caso di dubbi rivolgersi a un elettricista qualificato.
- ▶ La sicurezza elettrica dell'elettrodomestico è garantita solo se l'elettrodomestico è allacciato con un regolare conduttore di protezione (terra). Assicurarsi che questa condizione fondamentale per la sicurezza sia verificata. In caso di dubbi, far controllare l'impianto da un elettricista specializzato.
- ▶ È possibile il funzionamento temporaneo o permanente su un sistema di alimentazione di energia elettrica autosufficiente o non sincrono alla rete (come reti autonome, sistemi di backup). Requisito per il funzionamento è che il sistema di alimentazione di energia elettrica rispetti le normative EN 50160 o similari. Le misure di sicurezza previste nell'impianto domestico e per questo prodotto Miele devono essere garantite per funzionalità e procedure anche col funzionamento autonomo oppure non sincrono alla rete oppure sostituite da misure eguali nell'installazione. Come per esempio descritto nella pubblicazione attuale della VDE-AR-E 2510-2.
- ▶ Se il cavo di alimentazione è danneggiato, sostituirlo con un cavo speciale dello stesso tipo (disponibile nello shop online di Miele o presso il servizio di assistenza tecnica Miele). Per motivi di sicurezza è necessario che la sostituzione sia effettuata da personale qualificato o dal servizio di assistenza tecnica Miele.
- ▶ Multiprese o prolunghie non garantiscono la necessaria sicurezza (pericolo di incendio). Non collegare quindi l'elettrodomestico alla rete elettrica con questo tipo di dispositivi.
- ▶ Se l'umidità giunge a parti dell'elettrodomestico sotto tensione, può causare un corto circuito. Non utilizzare l'elettrodomestico in ambienti umidi o soggetti a spruzzi d'acqua (ad es. garage, lavanderie ecc.).
- ▶ Non utilizzare questo elettrodomestico in luoghi non stazionari (ad es. sulle navi).
- ▶ Se l'elettrodomestico è danneggiato, la sicurezza dell'utente non è garantita. Verificare che non vi siano danni visibili. Non utilizzare un elettrodomestico danneggiato.
- ▶ Per questioni di sicurezza, l'elettrodomestico deve essere usato solo una volta incassato.

## Indicazioni sulla sicurezza e avvertenze

---

- ▶ Per eseguire lavori di installazione, manutenzione o riparazione staccare l'elettrodomestico dalla rete elettrica. Accertarsene compiendo le seguenti operazioni:
  - disinserire i fusibili dell'impianto elettrico, oppure
  - svitare del tutto i fusibili, oppure
  - staccare il cavo di alimentazione elettrica dalla rete. Nel caso di cavi dotati di spina, staccare il cavo afferrando la spina, senza tirare il cavo.
- ▶ Interventi di installazione e manutenzione o riparazioni eseguiti in modo improprio possono causare seri pericoli all'utente, per i quali il produttore non si assume alcuna responsabilità. Gli interventi di installazione e manutenzione o le riparazioni possono essere eseguiti solo da personale qualificato o dall'assistenza tecnica Miele.
- ▶ Il diritto alla garanzia decade se l'apparecchio per il freddo non viene riparato da personale qualificato o dall'assistenza tecnica Miele.
- ▶ Si consiglia di sostituire i componenti difettosi con pezzi di ricambio originali. Se i ricambi originali vengono montati correttamente, Miele garantisce il pieno rispetto dei requisiti di sicurezza e il diritto alla garanzia rimane invariato.
- ▶ Questo apparecchio per il freddo è dotato di una lampadina speciale per soddisfare specifici requisiti (ad es. in termini di temperatura, umidità, resistenza chimica, resistenza all'usura e alle vibrazioni). Utilizzare questa lampadina speciale solo per l'uso previsto. La lampadina non è adatta per illuminare l'ambiente. La sostituzione può essere effettuata solo da personale qualificato o dall'assistenza tecnica Miele. Questo apparecchio per il freddo contiene diverse sorgenti luminose, almeno della classe di efficienza energetica G.

### Installazione corretta

- ▶ Installare l'apparecchio per il freddo secondo le istruzioni di montaggio.
- ▶ Durante il trasporto e l'incasso dell'apparecchio del freddo, indossare sempre guanti protettivi.
- ▶ Per le operazioni d'incasso farsi aiutare da un'altra persona.

## Indicazioni sulla sicurezza e avvertenze

---

### Impiego corretto

► L'apparecchio è predisposto per una determinata classe climatica (area temperatura ambiente), i cui limiti devono essere rispettati. La classe climatica è riportata sulla targhetta dati all'interno dell'elettrodomestico. Una temperatura ambiente più bassa causa il fermo prolungato del compressore, cosicché l'apparecchio non riesce a mantenere la temperatura necessaria.

► Non coprire o ostruire le aperture di aerazione. In tal caso, non è più garantito un corretto flusso dell'aria. I consumi energetici aumentano e i componenti possono subire danni.

► Pericolo di danneggiamento a causa di alimenti che contengono grassi o olio. Se nell'apparecchio per il freddo o nello sportello dell'apparecchio si dovessero conservare alimenti contenenti grassi o olio, fare attenzione che eventuali perdite di olio o unto non giungano a contatto con le superfici in plastica dell'apparecchio. Potrebbero verificarsi delle crepe nelle superfici in materiale plastico.

► Pericolo di incendio ed esplosione a causa di composti gassosi infiammabili. Non conservare sostanze esplosive o prodotti con gas combustibili (p.es. bombolette spray) nell'apparecchio per il freddo. I composti gassosi infiammabili possono incendiarsi a causa di componenti elettrici. Le bombolette spray sono riconoscibili dall'indicazione del contenuto o dal simbolo della fiamma. Gas in uscita possono incendiarsi a causa di componenti elettrici.

► Pericolo di esplosione. Non azionare all'interno dell'apparecchio congegni elettrici (ad es. per la produzione di gelato). In questo modo, si possono generare scintille.

► Non consumare prodotti alimentari rimasti troppo a lungo nell'elettrodomestico. Pericolo di intossicazione.

La durata di conservazione delle vivande dipende da diversi fattori, tra l'altro dal grado di freschezza, dalla qualità degli alimenti e dalla temperatura di conservazione. Osservare la data di scadenza e le avvertenze per la conservazione dei prodotti alimentari!

### Accessori e pezzi di ricambio

► Si consiglia di utilizzare accessori originali Miele. Se si montano o utilizzano altri accessori, il diritto alla garanzia e a prestazioni in garanzia per vizi e/o difetti del prodotto può decadere.

► I ricambi originali Miele vengono conservati per almeno 10 anni e fino a 15 anni dopo l'uscita di gamma dell'apparecchio per il freddo.

### **Pulizia e manutenzione**

- ▶ Non trattare la guarnizione dello sportello con oli o grassi. Con il passare del tempo, la guarnizione potrebbe diventare porosa.
- ▶ Il vapore di un apparecchio per la pulizia a vapore può giungere alle parti sotto tensione e causare un corto circuito. Per pulire l'elettrodomestico non utilizzare mai un apparecchio a vapore.
- ▶ Oggetti appuntiti o affilati danneggiano i generatori di freddo e l'elettrodomestico può rimanere danneggiato. Non usare quindi oggetti appuntiti o affilati per
  - eliminare strati di brina o di ghiaccio,
  - staccare le vaschette dei cubetti di ghiaccio o alimenti gelati.
- ▶ Non introdurre nell'elettrodomestico dispositivi elettrici di riscaldamento oppure candele per sbrinarlo. Danneggerebbero i materiali plastici.
- ▶ Non utilizzare spray sbrinanti. Gli spray sbrinanti e antigelo possono generare gas esplosivi, contenere solventi o propellenti che danneggiano la plastica oppure essere nocivi alla salute.

## Indicazioni sulla sicurezza e avvertenze

---

### Trasporto

- ▶ Trasportare sempre l'apparecchio per il freddo in posizione verticale e nell'imballaggio di trasporto per evitare danni.
- ▶ Pericolo di ferirsi e di danneggiare l'elettrodomestico! Trasportare l'apparecchio facendosi aiutare da un'altra persona, perché il peso è consistente.

### Smaltimento delle apparecchiature

- ▶ I bambini che giocano possono chiudersi dentro l'apparecchio e soffocare.
  - Smontare lo/gli sportello/i.
  - Estrarre i cassettei.
  - Lasciare i ripiani nell'apparecchio, cosicché i bambini non possano entrare facilmente.
  - Rendere inservibile la serratura sportello del vecchio elettrodomestico. In questo modo si evita che i bambini giocando vi si chiudano all'interno e si mettano in pericolo di vita.
- ▶ Pericolo di scossa elettrica!
  - Staccare la spina dal cavo di alimentazione.
  - Staccare il cavo di alimentazione dal vecchio apparecchio.

Smaltire spina elettrica e cavo di alimentazione elettrica separati dal vecchio apparecchio.

- ▶ Prima e dopo lo smaltimento accertarsi che l'apparecchio non si trovi nelle immediate vicinanze di benzina oppure altri gas e liquidi combustibili.
- ▶ Pericolo di incendio a causa di olio o refrigerante che fuoriesce. Il refrigerante e l'olio contenuti sono infiammabili. Il refrigerante e l'olio che fuoriescono possono prendere fuoco in caso di elevata concentrazione e a contatto con una fonte di calore esterna. Nel corso dello smaltimento, accertarsi che il circuito refrigerante non si danneggi per evitare una fuoriuscita non controllata di refrigerante (indicazioni sulla targhetta dati) e di olio.

## Indicazioni sulla sicurezza e avvertenze

---

► Il prodotto refrigerante può far male agli occhi! Fare attenzione a non danneggiare il circuito di refrigerazione:

- bucando i canali refrigeranti dell'evaporatore;
- piegando le condutture;
- raschiando i rivestimenti della superficie.

### Simboli sul compressore (a seconda del modello)

Questo avviso ha significato solo per il riciclaggio. Col funzionamento normale non sussiste alcun pericolo.



► L'olio del compressore può essere letale in caso di ingerimento e di introduzione nelle vie aeree.

## Il Vostro contributo alla tutela dell'ambiente

### Smaltimento dell'imballaggio

L'imballaggio è pratico e protegge l'apparecchio da eventuali danni di trasporto. I materiali utilizzati per l'imballaggio sono riciclabili, in quanto selezionati secondo criteri di rispetto dell'ambiente e di facilità di smaltimento.

Restituire gli imballaggi al circuito di raccolta dei materiali consente di risparmiare materie prime. Utilizzare centri di raccolta per materiali specifici ed eventuali opzioni di ritiro alternative. Smaltire correttamente anche gli imballaggi utilizzati per il trasporto.

### Smaltimento delle apparecchiature

Le apparecchiature elettriche ed elettroniche contengono spesso materiali utili. Contengono altresì sostanze, composti e componenti che erano necessari per il funzionamento e la sicurezza dell'apparecchiatura stessa. Smaltirli in modo non adeguato o nei rifiuti domestici potrebbe nuocere alla salute e all'ambiente. In nessun caso quindi smaltire queste apparecchiature nei normali rifiuti domestici.



Accertarsi che l'apparecchio per il freddo non si danneggi fino al momento del corretto smaltimento.

In questo modo è garantito che il refrigerante contenuto nel circuito e l'olio del compressore non possano disperdersi nell'ambiente.

Il simbolo del cassonetto barrato indica che il prodotto deve essere conferito agli idonei centri di raccolta differenziata

allestiti dai comuni o dalle società di igiene urbana oppure riconsegnato gratuitamente al rivenditore al momento dell'acquisto di una nuova apparecchiatura di tipo equivalente, in ragione di uno a uno. L'utente è tenuto a cancellare eventuali dati personali dall'apparecchiatura elettronica da smaltire. L'adeguata raccolta differenziata contribuisce a evitare possibili effetti negativi sull'ambiente e sulla salute e favorisce il riciclo dei materiali di cui è composta l'apparecchiatura. Per la gestione del recupero e dello smaltimento degli elettrodomestici, Miele Italia aderisce al consorzio Ecodom (Consorzio Italiano Recupero e Riciclaggio Elettrodomestici). Smaltimento dei rifiuti di apparecchiature elettriche ed elettroniche (RAEE), ai sensi del Decr. legisl. 14 marzo 2014, n. 49 in attuazione della Direttiva 2012/19/UE e sui RAEE sullo smaltimento dei rifiuti di apparecchiature elettriche ed elettroniche. L'utente è tenuto per legge a rimuovere dalle apparecchiature batterie, accumulatori e lampade esausti e rimovibili, in modo non distruttivo. Conferirli agli idonei centri di raccolta differenziata dove vengono presi in consegna gratuitamente. Accertarsi che fino al momento dello smaltimento l'apparecchiatura sia tenuta lontana dai bambini.

## Risparmiare energia ...

- Luogo di installazione** Con temperature ambiente maggiori, l'apparecchio per il freddo deve raffreddare più spesso e consuma quindi più energia elettrica. Quindi:
- posizionare l'apparecchio per il freddo in un ambiente ben aerato.
  - Non posizionarlo accanto a una fonte di calore (termosifoni, cucina elettrica).
  - Proteggere l'apparecchio per il freddo da raggi di sole diretti.
  - Garantire una temperatura ambiente ideale intorno ai 20 °C.
  - Tenere libere le sezioni di aerazione e sfiato ed eliminare la polvere con regolarità dalle sezioni di aerazione e sfiato.
- Impostazione temperatura** Più bassa è la temperatura impostata, maggiore sarà il consumo energetico. Si consigliano le seguenti impostazioni:
- vano frigorifero da 4 a 5 °C.
- Uso** A causa del calore immesso e di un impedimento della circolazione dell'aria aumentano i consumi energetici. Pertanto:
- aprire lo sportello/gli sportelli dell'apparecchio sempre solo all'occorrenza e per il minor tempo possibile. Una buona disposizione degli alimenti aiuta ad orientarsi.
  - Dopo l'apertura, chiudere sempre completamente lo sportello/gli sportelli dell'apparecchio.
  - Far raffreddare alimenti e bevande caldi prima di introdurre alimenti e bevande nell'apparecchio per il freddo.
  - Conservare gli alimenti sempre ben confezionati o coperti.
  - Non riempire eccessivamente gli scomparti per permettere all'aria di circolare.
  - Disposizione di cassetti e ripiani come da fornitura.
  - Disporre nel vano frigorifero alimenti congelati da scongelare.

# Presentazione del prodotto

---

## Descrizione apparecchio

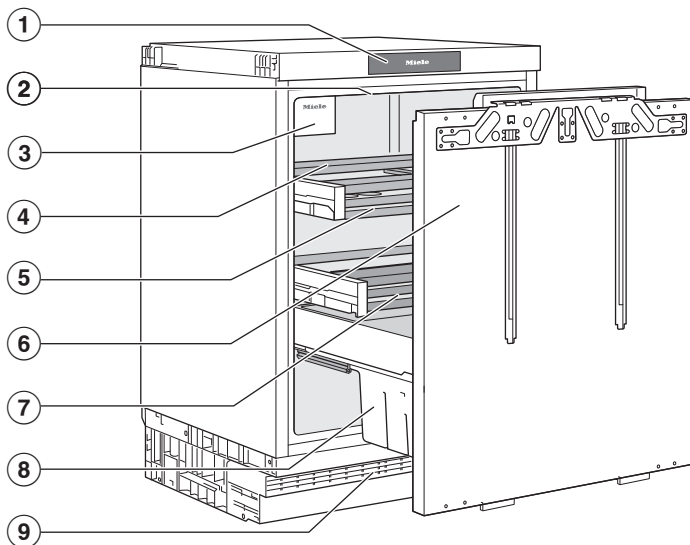

- ① Display
- ② Illuminazione interna
- ③ Ventola
- ④ Asticelle divisorie amovibili sui cassetti estraibili
- ⑤ Cassetti estraibili con base in vetro
- ⑥ Carrello estraibile con sportello regolabile
- ⑦ Canaletta e foro di scolo dell'acqua di sbrinamento:  
la condensa depositata defluisce ed evapora automaticamente.
- ⑧ Mensola per bottiglie
- ⑨ Griglia di aerazione e sfiato

## Display di avvio

Il display può graffiarsi con oggetti appuntiti o affilati, come una matita.  
Toccare il display solo con le dita.  
Se le dita sono fredde, è possibile che il display non reagisca.

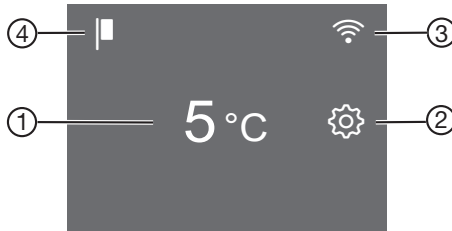

- ① Indicazione della temperatura per il vano frigorifero
- ② Tasto sensore modalità di impostazione  per selezionare diverse funzioni nella modalità di impostazione
- ③ Spia dello stato di connessione (visibile solo se è stata configurata la connessione in rete)
- ④ Spia Modalità fiera (visibile solo se è stata attivata la funzione di Modalità fiera)

## Comandare l'apparecchio per il freddo tramite il display

- Toccare l'area desiderata/il simbolo desiderato sul display di avvio.
  - Scorrere verso sinistra o verso destra sul display, finché al centro viene visualizzato il valore/il simbolo desiderato.
  - Per confermare toccare la selezione a display.
- Il valore/il simbolo selezionato si accende (a parte alcune eccezioni) di colore arancione.
- Per uscire da questo livello di impostazione, cliccare su  o OK.

# Presentazione del prodotto

## Modalità impostazioni

### Modalità Holiday

La funzione Modalità Holiday si consiglia se ad es. durante le ferie non si desidera spegnere completamente il vano frigorifero o se non è necessaria una potenza di raffreddamento elevata.

Con la Modalità Holiday attivata, il vano frigorifero viene regolato su una temperatura di 15 °C. Il vano frigorifero può quindi rimanere in funzione a risparmio energetico.

Con questa temperatura media del vano frigorifero, gli alimenti non facilmente deperibili possono rimanere ancora per un po' di tempo nell'apparecchio per il freddo. I consumi energetici sono inferiori rispetto al funzionamento standard.

Allo stesso modo non si formano odori o muffa come si può verificare con un vano frigorifero spento a sportello chiuso.

### Funzione di blocco /

La funzione di blocco attiva protegge dallo spegnimento indesiderato dell'apparecchio per il freddo e da eventuali regolazioni indesiderate da persone non autorizzate, come i bambini.

Se p.es. si desidera modificare solo temporaneamente la temperatura, è possibile disattivare brevemente la funzione di blocco.

### Spegnere l'apparecchio per il freddo

V. cap. "Primo avvio", par. "Spegnere l'apparecchio per il freddo".

## Modalità Shabbat

Per rispettare le tradizioni religiose, l'apparecchio per il freddo dispone della modalità Shabbat (v. cap. "Modifica delle impostazioni").

Con la modalità Shabbat  attiva, si disattivano temporaneamente:

- l'illuminazione interna con lo sportello dell'apparecchio aperto
- tutti i segnali acustici e visivi
- il display
- una connessione WLAN attiva

Tutte le altre funzioni attivate precedentemente rimangono attive.

Mentre la modalità Shabbat  è attiva, non è possibile effettuare impostazioni sull'apparecchio per il freddo.

## Informazioni sulla modalità Shabbat

Qui è possibile visualizzare la versione della modalità Shabbat.

## Periodo fino all'attivazione dell'allarme sportello

Qui è possibile impostare il periodo fino all'attivazione dell'allarme sportello dopo l'apertura dello sportello dell'apparecchio.

## Connessione in rete

Qui è possibile eseguire la connessione in rete per la prima volta, disattivare e attivare la WLAN oppure resettare la configurazione di rete (v. cap. "Modificare le impostazioni").

## Acustica tasti /

Qui è possibile attivare o disattivare l'acustica tasti (v. cap. "Modificare le impostazioni").

# Presentazione del prodotto

## Allarmi e segnali acustici /

Qui è possibile modificare il volume degli allarmi e dei segnali acustici (p.es. per un allarme sportello o una segnalazione di guasto). Oppure è possibile disattivare totalmente gli allarmi e i segnali acustici se disturbano (v. cap. “Modificare le impostazioni”).

## Luminosità display

Qui è possibile adeguare la luminosità del display alle condizioni di illuminazione dell'ambiente.

## Unità temperatura °C/°F

Qui è possibile impostare l'unità temperatura desiderata (°Celsius o °Fahrenheit).

## Modalità fiera

Qui è possibile disattivare la modalità fiera se è attivata di serie (sul display viene visualizzato ).

La modalità fiera consente al rivenditore specializzato di presentare l'apparecchio per il freddo senza attivare il raffreddamento. Questa impostazione non è necessaria per l'utilizzo privato.

## Impostazioni di serie

Qui è possibile resettare le impostazioni dell'apparecchio per il freddo riportandole alle impostazioni di serie.

**Suggerimento:** Resettare le impostazioni dell'apparecchio per il freddo alla rispettiva impostazione di serie, quando si smaltisce, si vende l'apparecchio per il freddo oppure si mette in funzione un apparecchio per il freddo usato. A seconda del modello, si resetta anche la configurazione di rete in modo che i dati personali vengano rimossi dall'apparecchio per il freddo. Inoltre, il proprietario precedente non può più accedere all'apparecchio.

## Informazioni sull'apparecchio per il freddo

Qui è possibile richiamare l'identificativo del modello e il numero di fabbricazione dell'apparecchio per il freddo.



Tenere pronti questi dati dell'apparecchio:

- per connettere l'apparecchio per il freddo alla rete WLAN;
- per segnalare un guasto all'assistenza tecnica Miele;
- per richiedere informazioni alla banca dati EPREL.

## Sicurezza

### Allarme sportello



L'apparecchio è dotato di un allarme sportello che si attiva per evitare inutili consumi di energia elettrica a sportello aperto e per evitare che il caldo dell'ambiente possa penetrare nel vano e deteriorare gli alimenti conservati.

Se lo sportello dell'apparecchio resta aperto per più tempo, sul display temperatura si visualizza   con luce gialla. Suona inoltre un segnale acustico e l'illuminazione interna si accende a intermittenza.



## Presentazione del prodotto



È possibile modificare il periodo fino all'attivazione dell'allarme sportello (v. cap. "Modificare le impostazioni", par. "Modificare il periodo fino all'attivazione dell'allarme sportello").

Anche il segnale acustico dell'allarme sportello può essere disattivato (v. cap. "Modificare le impostazioni", par. "Modificare il volume degli allarmi e dei segnali acustici").

Appena si chiude lo sportello dell'apparecchio, il segnale acustico si disattiva e   scompare dal display.

### Disattivare preventivamente l'allarme sportello

■ Toccare  .

Il segnale acustico cessa di suonare,   si spegne e l'illuminazione interna resta accesa.

Se lo sportello dell'apparecchio non viene chiuso, l'allarme sportello si riattiva dopo un po' di tempo.

### Connessione in rete

L'apparecchio per il freddo è dotato di un modulo WLAN integrato. Il modulo WLAN consente la connessione alla rete domestica e l'uso dell'app Miele su un terminale mobile.

Una volta collegato l'apparecchio per il freddo tramite WLAN, la connessione viene ristabilita automaticamente a ogni riaccensione.

Accertarsi che sul luogo di installazione dell'apparecchio per il freddo il segnale della rete WLAN sia sufficientemente forte.

Collegando l'apparecchio per il freddo alla rete WLAN, aumentano i consumi energetici anche se l'apparecchio è spento.

### Funzioni Smart Extra tramite l'app Miele\*.

La connessione in rete tramite l'app Miele consente di accedere a numerose funzioni Smart Extra, tra cui:

- visualizzare le informazioni di stato;
- utilizzare altre funzioni di aiuto;
- tramite gli aggiornamenti software, l'apparecchio per il freddo è sempre allo stato più avanzato dello sviluppo Miele.

Ulteriori dettagli sulle funzioni Smart Extra sono disponibili sul sito web di Miele, nell'Apple App Store® o nel Google Play Store™.

\* Offerta digitale aggiuntiva di Miele & Cie. KG. La gamma di funzioni può variare a seconda del modello e del paese. Per i prodotti e i servizi digitali di Miele nell'app Miele è richiesto il consenso alle Condizioni generali di vendita e all'Informativa sulla protezione dei dati. Miele si riserva il diritto di modificare o cessare le offerte digitali in qualsiasi momento.

### Funzioni apparecchio

#### SuperCool ❄

Con la funzione SuperCool ❄ accesa, il **vano frigorifero** raggiunge rapidamente la temperatura più bassa (in base alla temperatura ambiente). L'apparecchio

## Presentazione del prodotto

per il freddo funziona alla massima capacità di raffreddamento e la temperatura si abbassa. Selezionare questa funzione per raffreddare o refrigerare rapidamente grandi quantità di alimenti freschi o bevande.

Con la funzione SuperCool ❄ attiva è possibile che si sentano dei rumori.

La funzione SuperCool ❄ deve essere accesa **4 ore prima di introdurre** alimenti o bevande nell'apparecchio.

La funzione SuperCool ❄ si disattiva in automatico dopo ca. 18 ore. L'apparecchio per il freddo raffredda di nuovo con la normale capacità di raffreddamento.

**Suggerimento:** Per risparmiare energia è possibile disattivare autonomamente la funzione SuperCool ❄, quando gli alimenti o le bevande sono abbastanza freddi.

### Disposizione degli alimenti

⚠ Pericolo di danneggiamento a causa di un carico pesante.

Un carico troppo pesante può danneggiare il carrello estraibile.

Rispettare il carico massimo di 20 kg.

### Spostare le asticelle divisorie nei cassetti estraibili

⚠ Pericolo di danneggiamento e ferimento a causa della rimozione delle asticelle.

La lastra di vetro del carrello estraibile può cadere e rompersi.

Non rimuovere le asticelle anteriori né quelle posteriori.

Per suddividere il carrello estraibile in scomparti di dimensioni diverse, è possibile spostare le asticelle divisorie centrali dei cassetti estraibili.

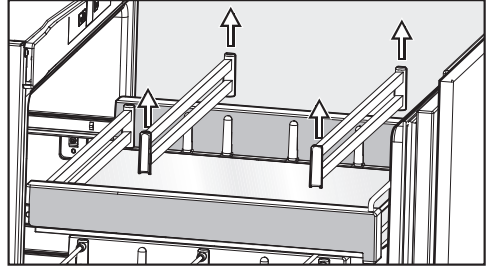

- Afferrare a destra e sinistra le asticelle divisorie e, facendo attenzione, rimuoverle verso l'alto.
- Spostare le asticelle divisorie in avanti o indietro.

La ventola sporge leggermente nell'area centrale del carrello estraibile superiore quando quest'ultimo viene inserito.

In questo modo gli alimenti possono spostarsi leggermente ed eventualmente rovesciarsi.

Conservare in questa area solo gli alimenti non aperti.

### Rimuovere i cassetti estraibili

I cassetti estraibili si spostano su guide telescopiche che permettono di estrarli completamente per le operazioni di carico/scarico e di pulizia.

- Estrarre il cassetto fino alla battuta di arresto.

## Presentazione del prodotto

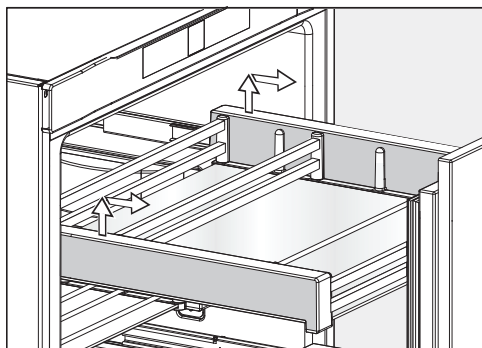

- Afferrare il cassetto estraibile di lato nella parte posteriore, sollevarlo prima verso l'alto e poi verso di sé.

Se si desidera smontare i cassetti estraibili per la pulizia, posizionarli prima su una superficie morbida (p.es. un canovaccio) (v. cap. "Pulizia e manutenzione", par. "Smontare i cassetti estraibili").

- Quindi reinserire completamente le guide telescopiche. In questo modo si evita che si verifichino danni!
- Reinserrire i cassetti estraibili sulle guide telescopiche completamente inserite.
- Inserire i cassetti nell'apparecchio finché s'incastano percettibilmente.

### Accessori su richiesta

La gamma Miele comprende inoltre una serie di utili accessori e prodotti per la cura e la pulizia dell'elettrodomestico.

Nello shop online di Miele, presso l'assistenza tecnica Miele o presso il rivenditore specializzato Miele, è possibile trovare prodotti appositi per l'apparecchio per il freddo, p.es. prodotti per la cura degli elettrodomestici e accessori.

È possibile accedere allo shop online di Miele tramite il seguente codice QR:

## Prima dell'uso

- Rimuovere tutti i materiali d'imballaggio e le pellicole protettive.
- Pulire l'interno dell'apparecchio e gli accessori (v. cap. "Pulizia e manutenzione").

## Collegare l'apparecchio

- Collegare l'apparecchio alla rete elettrica, come descritto nel capitolo "Allacciamento elettrico".

Sul display compare prima Miele, poi .

## Accendere l'elettrodomestico



- Aprire lo sportello.
- Toccare il display .

L'apparecchio inizia a raffreddare e la luce interna si accende quando si apre lo sportello.

L'apparecchio si regola sulla temperatura preimpostata.

Per consentire che la temperatura all'interno dell'elettrodomestico scenda sufficientemente, attendere un po' di tempo prima di introdurre gli alimenti. Sistemare gli alimenti nell'apparecchio solo quando è stata raggiunta la temperatura preimpostata.

## Spegnere l'elettrodomestico

- Toccare a display l'indicazione della temperatura.
- Scorrere verso destra finché al centro è visualizzato .
- Toccare .

Il raffreddamento e la luce interna sono spenti.

A display compare .

Notare bene: l'apparecchio per il freddo non è scollegato dalla rete elettrica quando è spento.

## In caso di assenza prolungata

Se in caso di lunga assenza non si pulisce l'apparecchio e si lasciano chiusi gli sportelli, all'interno potrebbe formarsi della muffa.

Pulire sempre l'apparecchio prima di un'assenza prolungata.

Se l'apparecchio non viene usato per un periodo di tempo prolungato, attenersi a quanto segue:

- spegnere l'elettrodomestico.
- Sfilare la spina dalla presa oppure disinserire l'interruttore principale dell'impianto elettrico.
- Per aerare a sufficienza l'elettrodomestico e per impedire che si generino cattivi odori, pulirlo e lasciarlo aperto.

## Presupposti per la connessione in rete

Osservare i seguenti presupposti per la connessione in rete:

1. Nel luogo di installazione è disponibile una rete domestica. Tenere la password WLAN a portata di mano.
2. L'app Miele è presente su un terminale mobile.
3. Si possiede un account utente nell'app Miele.

## App Miele



È possibile scaricare la App Miele gratuitamente da Apple App Store® o da Google Play Store™.

## Primo avvio

---



### Eeguire la connessione in rete per la prima volta

- Toccare il simbolo .
- Scorrere verso sinistra o verso destra finché al centro viene visualizzato il simbolo .
- Toccare il simbolo .
- Toccare il metodo di connessione desiderato (APP o WPS).

Dopo la connessione, a display compare il simbolo .

Se non è stato possibile stabilire la connessione, viene visualizzato il simbolo .

- In questo caso riavviare il procedimento.
- Per uscire dal livello di impostazione, toccare il simbolo .

## Impostare la temperatura

Nel vano frigorifero si consiglia una temperatura di **4 °C**.

- Toccare a display l'indicazione della temperatura.
- Scorrere verso sinistra o verso destra finché al centro è visualizzata la temperatura desiderata.
- Per confermare, toccare la temperatura desiderata.

L'indicazione della temperatura passa nuovamente sulla temperatura effettiva attualmente presente nel vano frigorifero.

La temperatura del vano frigorifero aumenta:

- se lo sportello dell'apparecchio viene aperto frequentemente e rimane aperto per un certo periodo;
- quanti più alimenti vi vengono conservati;
- quanto più caldi sono gli alimenti introdotti nell'apparecchio.
- quanto più calda è la temperatura ambiente in cui è installato l'apparecchio per il freddo. L'apparecchio per il freddo è predisposto per una determinata classe climatica (area temperatura ambiente), i cui limiti devono essere rispettati.

### Valori temperatura impostabili

È possibile impostare la temperatura nel vano frigorifero da 2 a 9 °C.

### Display temperatura

Col funzionamento normale, a display viene visualizzata la **temperatura centrale effettiva** presente nel vano frigorifero.

A seconda della temperatura ambiente e dell'impostazione possono trascorrere ore finché viene raggiunta e visualizzata in modo costante la temperatura desiderata.

## Attivare il Superraffreddamento ❄

La funzione Superraffreddamento ❄ deve essere attivata **4 ore prima di introdurre** alimenti o bevande nell'apparecchio.

Con la funzione Superraffreddamento ❄ attiva è possibile che si sentano dei rumori.

- Toccare il display temperatura del vano frigorifero.
  - Toccare ❄.
- ❄ si illumina di arancione.
- Uscire dal livello di impostazione, toccando il display temperatura.

## Disattivare il Superraffreddamento ❄

La funzione Superraffreddamento ❄ si disattiva in automatico dopo ca. 18 ore. L'apparecchio per il freddo raffredda di nuovo a potenza normale.

**Suggerimento:** Per risparmiare energia è possibile disattivare autonomamente la funzione Superraffreddamento ❄, quando gli alimenti o le bevande sono abbastanza freddi.

- Toccare il display temperatura del vano frigorifero.
  - Toccare ❄.
- ❄ non si illumina più di arancione.
- Uscire dal livello di impostazione, toccando il display temperatura.

## Conservazione degli alimenti nel vano frigorifero

 Pericolo di esplosione a causa di composti gassosi infiammabili.

I composti gassosi infiammabili possono incendiarsi a causa di componenti elettrici.

Non conservare nell'apparecchio sostanze esplosive o prodotti con gas combustibili (p.es. bombolette spray). Le bombolette spray sono riconoscibili dall'indicazione del contenuto o dal simbolo della fiamma. Gas eventualmente in uscita possono incendiarsi a causa di componenti elettrici.

 Pericolo di danneggiamento a causa di alimenti che contengono grassi o olio.

Se nell'apparecchio o nello sportello dell'apparecchio vengono conservati alimenti contenenti oli e grassi, accertarsi che il grasso che eventualmente fuoriesce non tocchi le parti dell'apparecchio in materiale plastico. Si possono formare delle crepe dovute a tensione e il materiale plastico potrebbe rompersi.

Accertarsi che il grasso eventualmente fuoriuscito non tocchi le parti dell'apparecchio in materiale plastico.

Se la circolazione dell'aria non è sufficiente, si riduce la potenza di raffreddamento e aumentano i consumi di energia elettrica.

Conservare gli alimenti disponendoli ordinatamente nel vano, di modo che l'aria possa circolare.

Non coprire la ventola situata sulla parete posteriore.

## Aree di raffreddamento differenti

Per la naturale circolazione dell'aria, nel vano frigorifero si creano aree di temperatura differenti.

L'aria fredda, più pesante, scende nell'area inferiore del vano frigorifero. Sfruttate le diverse zone di raffreddamento per conservare gli alimenti!

Si tratta di un apparecchio per il freddo con distribuzione automatica della temperatura (DynaCool). L'apparecchio per il freddo attiva in automatico la ventola non appena il raffreddamento del vano frigorifero entra in funzione. Ciò significa che il freddo è distribuito uniformemente nel vano frigorifero e le diverse zone di raffreddamento sono meno identificabili. Tutti gli alimenti conservati vengono quindi raffreddati all'incirca alla stessa temperatura.

## Area con temperatura più alta

L'area con la temperatura più alta nel vano frigorifero si trova in alto nella zona anteriore e nello sportello. Utilizzare quest'area per conservare burro e formaggio. Il burro non si indurisce e si può quindi spalmare facilmente; il sapore del formaggio rimane inalterato.

## Area con la temperatura più bassa

L'area con la temperatura più bassa nel vano frigorifero si trova direttamente sopra i cassetti per la frutta e la verdura e sulla parete posteriore.

Con un'impostazione della temperatura di 4 °C e una rispettiva igiene si ritarda la proliferazione dei batteri, p.es. salmonella e listeria che possono causare gravi intossicazioni da alimenti.

Utilizzare questa area per conservare alimenti delicati e facilmente deperibili, come:

- pesce, carne, pollame,
- insaccati, pietanze cotte,
- pietanze o dolci contenenti uova o panna,
- pasta fresca, impasti per torte dolci/ salate o pizza,
- formaggi e latticini di latte non pastorizzato,
- humus, creme spalmabili alle verdure, sostituti vegetali del formaggio fresco,
- verdura precotta confezionata,
- in generale alimenti freschi (la cui data di scadenza si riferisce all'alimento conservato a una temperatura di almeno 4 °C).

**Suggerimento:** Disporre gli alimenti in modo che non tocchino la parete posteriore del vano frigorifero. In caso contrario potrebbero congelare e attaccarsi alla parete posteriore.

### Corretta conservazione degli alimenti

Conservare gli alimenti nel vano frigorifero solo **confezionati o ben coperti**. In questo modo si evita l'assorbimento di odori esterni, la disidratazione degli alimenti e la trasmissione di eventuali germi. Questo vale particolarmente nel caso di alimenti di origine animale. Accertarsi che soprattutto alimenti come carne cruda e pesce non siano a contatto con altri alimenti.

Con un'impostazione corretta della temperatura e la relativa igiene, è possibile allungare notevolmente la conservazione degli alimenti e si evita che questi si deteriorino.

### Frutta e verdura

Conservare frutta e verdura fresche confezionate nell'apposito cassetto (VeggieBox). Conservare frutta e verdura tagliate coperte, oppure confezionate sottovuoto.

### Alimenti ricchi di proteine

Tenere presente che gli alimenti ricchi di proteine si deteriorano più facilmente. Questo vuol dire, per esempio, che i crostacei vanno a male più rapidamente del pesce mentre il pesce si conserva meno a lungo rispetto alla carne.

### Conservare gli alimenti nel cassetto per frutta e verdura (VeggieBox)

Nel VeggieBox le condizioni di conservazione per frutta e verdura sono ottimali.

Una maggiore umidità dell'aria fa in modo che l'umidità contenuta negli alimenti venga conservata, impedendo una loro rapida disidratazione. La temperatura corrisponde all'incirca alla temperatura del vano frigorifero tradizionale.

Ricordarsi che il grado di freschezza dell'alimento è fondamentale per un buon risultato di conservazione.

### Modificare l'umidità dell'aria nel VeggieBox

Il livello di umidità dell'aria del VeggieBox dipende sostanzialmente dal tipo e dalla quantità di alimenti conservati, se non sono confezionati. In caso di carico ridotto, l'umidità può risultare troppo bassa.

- Confezionare gli alimenti in piccole buste ermetiche.

## Uso

---

**Se i risultati di conservazione degli alimenti non sono soddisfacenti (p.es. perché risultano flosci e vizzi già dopo poco tempo), osservare le seguenti indicazioni:**



- Conservare solo alimenti freschi. Lo stato di freschezza iniziale degli alimenti è fondamentale per un buon risultato di conservazione.
- Pulire il VeggieBox prima di introdurre gli alimenti.
- Far sgocciolare gli alimenti particolarmente umidi prima di riporli per la conservazione.
- Conservare alimenti sensibili al freddo nel VeggieBox (v. cap. “Conservazione degli alimenti nel vano frigorifero”, par. “Da non conservare in frigorifero”).
- Un'elevata percentuale di umidità dell'aria si raggiunge anche solo con l'umidità presente negli alimenti conservati, se questi non sono confezionati. Quanti più alimenti sono conservati nello scomparto, maggiore è l'umidità dell'aria.
- Conservare frutta e verdura tagliate coperte, oppure confezionate sottovuoto.
- Se con questa impostazione nello scomparto si forma troppa umidità, rischiando di compromettere la conservazione degli alimenti, rimuovere la condensa soprattutto dal fondo e collocare una griglia o un oggetto simile, in modo che l'umidità in eccesso possa gocciolare.
- Se l'umidità è troppo bassa con un carico ridotto, conservare gli alimenti in confezioni ermetiche.

## Modifica delle impostazioni

Mentre è attiva la modalità impostazioni , l'allarme sportello e altre segnalazioni vengono disattivati automaticamente.

### Attivare la Modalità Holiday

Con la Modalità Holiday  attivata, il vano frigorifero viene regolato su una temperatura di 15 °C. Il vano frigorifero può quindi rimanere in funzione a risparmio energetico.

- Toccare .
- Scorrere verso sinistra o verso destra finché al centro è visualizzato .
- Toccare .

Con la Modalità Holiday attiva,  si illumina di arancione.

- Per uscire dal livello di impostazione, toccare .



 Pericolo per la salute a causa del consumo di alimenti avariati.

Per una temperatura costantemente superiore a 4 °C nel vano frigorifero possono essere pregiudicate la durata e la qualità degli alimenti.

Attivare la funzione modalità Holiday  sempre solo per un tempo limitato.

Durante questo periodo non conservare alimenti delicati e che possono deteriorarsi facilmente come frutta, verdura, pesce, carne e prodotti caseari.



### Disattivare la modalità Holiday

- Toccare il simbolo .
- Scorrere verso sinistra o verso destra finché al centro viene visualizzato il simbolo .
- Toccare il simbolo .



Se la modalità Holiday è disattivata, il simbolo  si illumina di bianco.

- Per uscire dal livello di impostazione, toccare il simbolo .

### Attivare la funzione di blocco /

- Toccare il simbolo .
- Scorrere verso sinistra o verso destra finché al centro viene visualizzato il simbolo .
- Toccare il simbolo .

Se la funzione di blocco è attiva, il simbolo  si accende di arancione.

- Per uscire dal livello di impostazione, toccare il simbolo .
- Chiudere lo sportello dell'apparecchio. Solo allora la funzione di blocco  è attiva.

### Disattivare brevemente la funzione di blocco /

Se p.es. si desidera modificare la temperatura, è possibile disattivare brevemente la funzione di blocco:



- Toccare il display temperatura.
- Toccare per ca. 6 secondi .

Il display passa alla regolazione della temperatura.

- Effettuare adesso le impostazioni desiderate.

Chiudendo lo sportello dell'apparecchio, si riattiva la funzione di blocco .

### Spegnere completamente la funzione di blocco /

- Toccare il simbolo .
- Toccare il simbolo  per ca. 6 secondi.

# Modifica delle impostazioni

- Scorrere verso sinistra o verso destra finché al centro viene visualizzato il simbolo .



- Toccare il simbolo .

Se la funzione di blocco è attiva, il simbolo  si accende di bianco.

- Per uscire dal livello di impostazione, toccare il simbolo .

## Attivare la modalità Shabbat

Mentre la modalità Shabbat  è attiva, non è possibile apportare modifiche alle impostazioni.

- Toccare il simbolo .
- Scorrere verso sinistra o verso destra finché al centro viene visualizzato il simbolo .
- Toccare il simbolo .

Il simbolo  si accende di arancione.

- Per uscire dal livello di impostazione, toccare il simbolo .

La modalità Shabbat attiva  viene visualizzata per circa 3 secondi a display. Dopo il display si spegne.

Controllare che lo sportello dell'apparecchio sia ben chiuso, dato che i segnali di allarme acustici e ottici sono disattivati.

## Disattivare la modalità Shabbat

La funzione Modalità Shabbat  viene disattivata automaticamente dopo ca. 80 ore.

È possibile disattivare la funzione Modalità Shabbat  anche in anticipo.

- Toccare il display nero.

Viene visualizzato il simbolo .

- Toccare il simbolo .





Il simbolo  si accende di arancione.

- Toccare di nuovo il simbolo .





Quando è disattivata la modalità Shabbat, il simbolo  diventa bianco.

- Per uscire dal livello di impostazione, toccare .

## Modificare il periodo fino all'attivazione dell'allarme sportello

- Toccare il simbolo .
- Scorrere verso sinistra o verso destra finché al centro viene visualizzato il simbolo .
- Toccare il simbolo .
- Scorrere verso sinistra o verso destra fino all'intervallo desiderato tra 30 secondi e 3 minuti: al centro viene visualizzato 30 secondi.
- Per confermare, toccare l'impostazione desiderata.
- Per uscire dal livello di impostazione, toccare il simbolo .



## Disattivare la connessione WLAN

- Toccare il simbolo .
- Scorrere verso sinistra o verso destra finché al centro viene visualizzato il simbolo .
- Toccare il simbolo .
- Per disattivare la connessione WLAN, toccare il simbolo .





Viene visualizzato il simbolo .

- Per uscire dal livello di impostazione, toccare il simbolo .

## Attivare la connessione WLAN







- Toccare il simbolo .
- Scorrere verso sinistra o verso destra finché al centro viene visualizzato il simbolo .

## Modifica delle impostazioni

- Toccare il simbolo .
  - Per attivare la connessione WLAN, toccare il simbolo .
- Viene visualizzato il simbolo .
- Per uscire dal livello di impostazione, toccare il simbolo .

Se la connessione WLAN è attiva, sul display si accende il simbolo .

### Resettare la configurazione di rete

- Toccare il simbolo .
- Scorrere verso sinistra o verso destra finché al centro viene visualizzato il simbolo .
- Toccare il simbolo .
- Scorrere verso destra, finché al centro viene visualizzato il simbolo .
- Toccare il simbolo .
- Toccare il simbolo .
- Per uscire dal livello di impostazione, toccare il simbolo .

Tutte le impostazioni effettuate e i valori immessi vengono resettati.

La connessione WLAN è stata disattivata, il simbolo  si spegne sul display di avvio.

Resettare la configurazione di rete quando si smaltisce o si vende l'elettrodomestico oppure quando si mette in funzione un apparecchio usato. Tutti i dati personali vengono rimossi dall'apparecchio. Inoltre un proprietario precedente non può accedere all'apparecchio.

### Disattivare l'acustica tasti

- Toccare il simbolo .

- Scorrere verso sinistra o verso destra finché al centro viene visualizzato il simbolo .

- Toccare il simbolo .

Se l'acustica tasti è spenta, il simbolo  si illumina di bianco.

- Per uscire dal livello di impostazione, toccare il simbolo .

### Attivare l'acustica tasti

- Toccare il simbolo .

- Scorrere verso sinistra o verso destra finché al centro viene visualizzato il simbolo .

- Toccare il simbolo .

Se l'acustica tasti è accesa, il simbolo  si illumina di arancione.

- Per uscire dal livello di impostazione, toccare il simbolo .

### Modificare il volume dei segnali acustici

- Toccare il simbolo .

- Scorrere verso sinistra o verso destra finché al centro viene visualizzato il simbolo .

- Toccare il simbolo .

- Selezionare il volume desiderato, spostando la barra verso sinistra o verso destra (livello 1–7).

- Se si desidera spegnere completamente gli allarmi e i segnali acustici, spostare la barra il più possibile verso sinistra finché questa non si spegne del tutto.

- Confermare l'impostazione desiderata toccando la barra.

Se gli allarmi e i segnali acustici sono spenti, viene visualizzato il simbolo  in colore bianco.





## Modifica delle impostazioni

---

Se gli allarmi e i segnali acustici sono attivi, viene visualizzato il simbolo  in colore arancione.

- Per uscire dal livello di impostazione, toccare il simbolo .

### Modificare la luminosità display

- Toccare il simbolo .
- Scorrere verso sinistra o verso destra finché al centro viene visualizzato il simbolo .
- Toccare il simbolo .
- Selezionare il livello di luminosità desiderato, spostando la barra verso sinistra o verso destra (livello 1–7).
- Confermare l'impostazione desiderata toccando la barra.
- Per uscire dal livello di impostazione, toccare il simbolo .





### Modificare l'unità temperatura °C/°F

- Toccare il simbolo .
- Scorrere verso sinistra o verso destra finché al centro è visualizzato °C o °F.
- Premere °C o °F per modificare l'unità temperatura.

Compare °C o °F.





- Per uscire dal livello di impostazione, toccare il simbolo .

### Disattivare la modalità fiera

- Toccare il simbolo .
- Toccare il simbolo .
- Scorrere verso sinistra o verso destra finché al centro viene visualizzato il simbolo .
- Toccare il simbolo .

Dopo aver spento la modalità fiera , l'apparecchio per il freddo si spegne e deve essere riacceso.

### Ripristinare l'impostazione di serie

- Toccare il simbolo .
  - Scorrere verso sinistra o verso destra finché al centro viene visualizzato il simbolo .
  - Toccare il simbolo .
- Viene visualizzato il simbolo .
- Toccare il simbolo .

L'apparecchio per il freddo si spegne e deve essere riacceso.

Non rimuovere la targhetta dati nel vano interno dell'apparecchio per il freddo. In caso di guasti la targhetta dati è necessaria per rilevare i dati.

Fare attenzione che non giunga dell'acqua all'elettronica o all'illuminazione.

 Pericolo di danneggiamento a causa dell'umidità che penetra. Il vapore di un apparecchio a vapore può danneggiare le plastiche e i componenti elettrici. Non utilizzare apparecchi a vapore per la pulizia dell'apparecchio per il freddo.

Attraverso la canaletta destinata allo scarico dell'acqua di sbrinamento non deve scorrere nessun liquido di pulizia.

### Indicazioni sui prodotti per la pulizia

All'interno del frigo/congelatore utilizzare solo prodotti per la pulizia che non compromettano gli alimenti.

Per non danneggiare le superfici, per la pulizia **evitare** di usare





- detersivi contenenti soda, ammoniaca, acidi o cloruri,
- prodotti anticalcare,
- detersivi abrasivi, ad es. polveri o latte abrasivi, pietre di pulizia (cleaning stone),
- detersivi contenenti solventi,
- detersivi per acciaio inossidabile,
- detersivi per lavastoviglie,
- spray per forno,

- detersivi per vetro,
- spugne dure abrasive e spazzole, ad es. pagliette o spugne per i piatti,
- gomme cancella-sporco,
- raschietti affilati in metallo.

Per la pulizia si consiglia un panno in spugna pulito, dell'acqua tiepida e un po' di detersivo per i piatti.

### Operazioni preliminari per la pulizia

**Suggerimento:** Attivare la modalità di pulizia . Il raffreddamento nel vano frigorifero è disattivato, la luce interna invece rimane accesa.

- Toccare .
- Scorrere verso sinistra o verso destra finché al centro è visualizzato .
- Toccare .
- Per uscire da questo livello di impostazione, cliccare su .

La modalità di pulizia attivata  viene visualizzata sul display di avvio.

- Togliere gli alimenti dal congelatore e conservarli in un luogo fresco.
- Per la pulizia estrarre gli accessori che si possono togliere (v. cap. "Presentazione del prodotto", par. "Disposizione del vano interno").

## Pulizia e manutenzione

### Smontare i cassetti estraibili

⚠ Rischio di danni e lesioni dovuti a una pulizia non corretta.

Graffi sulla superficie delle basi in vetro possono causare la rottura del vetro.

Quando si pulisce la lastra in vetro osservare le stesse indicazioni come per tutte le altre superfici.

Non utilizzare spugne o spazzole dure e raschietti affilati in metallo.

- Rimuovere i cassetti estraibili (v. cap. "Disposizione degli alimenti").
- Posizionare i cassetti estraibili su una superficie morbida (p.es. un canovaccio).

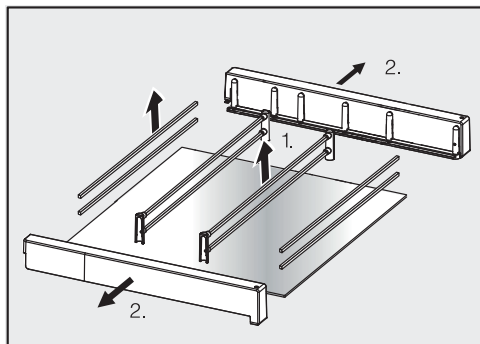

- Smontare il cassetto per pulirlo.
1. Afferrare a destra e sinistra le asticelle divisorie e, facendo attenzione, rimuoverle verso l'alto. Rimuovere i supporti dalle asticelle.
  2. Rimuovere le parti laterali dalla base in vetro.
- Ultimata la pulizia rimontare i cassetti estraibili in ordine inverso.

⚠ Pericolo di danneggiamento a causa di una pulizia errata.

Le guide telescopiche contengono un lubrificante speciale, che può essere eliminato durante i lavori di pulizia. La rimozione del lubrificante speciale causa il danneggiamento delle guide telescopiche.

Pulire le guide telescopiche solo con un panno umido.

- I cassetti estraibili si muovono su guide telescopiche. Queste ultime possono essere pulite con un panno umido.

### Pulire il vano interno

Pulire l'apparecchio regolarmente, almeno una volta al mese.

Se lo sporco agisce a lungo, in determinate circostanze diventa impossibile eliminarlo.

Le superfici potrebbero decolorarsi o alterarsi.

Eliminare subito lo sporco.

- Pulire il **vano interno** dell'apparecchio con un panno spugna pulito, acqua tiepida e un po' di detersivo per i piatti.
- Sciacquare a fondo le superfici e asciugarle bene con un panno di pulizia.
- Pulire la canaletta e il foro di scolo dell'acqua di sbrinamento con un bastoncino oppure qualcosa di simile.
- Per aerare in modo sufficiente l'apparecchio per il freddo ed evitare la formazione di cattivi odori, lasciare l'elettrodomestico aperto ancora per breve tempo.

## Pulire gli accessori a mano o in lavastoviglie

I seguenti componenti devono essere lavati esclusivamente **a mano**:

- i listelli decorativi in tonalità acciaio inox
- listelli protettivi posteriori dei ripiani
- ripiano con parte serigrafata
- il contenitore per frutta e verdura (VeggieBox)
- i contenitori del carrello estraibile con asticelle di supporto
- tutti i cassettei e i relativi coperchi (presenti a seconda del modello)
- il box (disponibile come accessorio su richiesta)

I seguenti componenti sono **adatti al lavaggio in lavastoviglie**:

 Pericolo di danneggiare l'apparecchio a causa delle temperature troppo elevate in lavastoviglie.

Alcune parti dell'apparecchio possono diventare inutilizzabili o addirittura deformarsi a causa del lavaggio in lavastoviglie a una temperatura superiore a 55 °C.

Per le parti lavabili in lavastoviglie, selezionare esclusivamente programmi con max. 55 °C.

Le parti in materiale plastico possono tingersi nella lavastoviglie se vengono a contatto con sostanze coloranti presenti nei residui di cibo, ad es. carote, pomodori e ketchup. Questa decolorazione non pregiudica la stabilità dei pezzi.

- il supporto bottiglie, il portauova,
- il supporto per i filtri antiodore (disponibile come accessorio su richiesta)

## Pulire la guarnizione sportello

 Pericolo di danneggiamento a causa di una pulizia errata.

La guarnizione dello sportello trattata con oli o grassi può diventare porosa. Non trattare la guarnizione dello sportello con oli o grassi.



- Pulire regolarmente la guarnizione dello sportello con acqua pulita e asciugarla infine accuratamente con un panno.

## Pulire le fessure di aerazione e fuoriuscita dell'aria

Eventuali depositi di polvere aumentano il consumo di energia elettrica.

- Pulire con regolarità le griglie di aerazione e sfiato servendosi di un pennello o dell'aspirapolvere (utilizzare ad es. il pennello per aspirapolvere Miele).

## Dopo la pulizia

- Disattivare di nuovo la funzione di pulizia, toccando il display .
- Premere di nuovo .

Quando la funzione di pulizia è spenta, il simbolo  si accende di colore bianco.

L'elettrodomestico inizia di nuovo a raffreddare.

- Sistemare tutte le parti nell'apparecchio.
- Attivare per breve tempo la funzione Superraffreddamento  per abbassare più celermente la temperatura interna.
- Sistemare gli alimenti nell'apparecchio solo quando la temperatura è sufficientemente bassa.

## Pulizia e manutenzione

---

- Chiudere lo/gli sportello/i.

### **Sbrinamento automatico**

L'apparecchio per il freddo si sbrina automaticamente.

## Risoluzione dei problemi

La maggior parte dei guasti può essere risolta in autonomia. In molti casi si possono risparmiare tempo e costi senza dover contattare l'assistenza tecnica.

Consultare il sito [www.miele.it/support/customer-assistance](http://www.miele.it/support/customer-assistance) per ulteriori informazioni su come risolvere i guasti in autonomia.



Fino a che il guasto non sarà risolto, non aprire lo sportello dell'elettrodomestico per evitare perdite di freddo.

Problema	Causa e rimedio
<b>L'apparecchio per il freddo non raffredda.</b>	L'apparecchio non è acceso. ■ Accendere l'apparecchio per il freddo.
	La spina non è inserita correttamente nella presa o la spina dell'apparecchio non è inserita correttamente nella presa dell'apparecchio. ■ Inserire la spina elettrica nella presa elettrica e la spina dell'apparecchio nella presa dell'apparecchio.
	Il fusibile dell'impianto elettrico di casa è scattato. L'apparecchio, la tensione di rete o un altro elettrodomestico potrebbero essere difettosi. ■ Rivolgersi a un elettricista qualificato o all'assistenza tecnica.
<b>Il compressore funziona costantemente.</b>	Non si tratta di un errore. Per risparmiare energia, il compressore funziona con un numero inferiore di giri se non deve raffreddare l'apparecchio. In questo modo aumenta il tempo di funzionamento del compressore.
<b>Il compressore si attiva più frequentemente e più a lungo; la temperatura nell'apparecchio per il freddo è troppo bassa.</b>	Le aperture di aerazione sono ostruite o impolverate. ■ Non coprire mai le aperture di aerazione. ■ Eliminare con regolarità la polvere eventualmente presente sulle aperture di aerazione.
	Lo sportello dell'apparecchio è stato aperto frequentemente. Oppure sono stati conservati grandi quantitativi di alimenti freschi. ■ Aprire lo sportello dell'apparecchio solo quando necessario e per breve tempo.





## Risoluzione dei problemi

Problema	Causa e rimedio
	<p>La temperatura necessaria si imposta di nuovo in automatico dopo breve tempo.</p> <p>Lo sportello non è chiuso correttamente.            ■ Chiudere lo sportello dell'apparecchio.</p> <p>La temperatura necessaria si imposta di nuovo in automatico dopo breve tempo.</p> <p>Temperatura ambiente troppo elevata. Più alta è la temperatura ambiente, più a lungo rimane in funzione il compressore.            ■ Seguire le indicazioni riportate al cap. "Installazione", par. "Luogo di installazione".</p> <p>L'apparecchio per il freddo non è stato incassato correttamente nella nicchia.            ■ Incassare l'apparecchio per il freddo in base alle istruzioni di montaggio.</p> <p>Nell'apparecchio per il freddo è stata impostata una temperatura troppo bassa.            ■ Correggere l'impostazione della temperatura.</p> <p>La funzione SuperCool ❄ è ancora accesa.            ■ Per risparmiare energia elettrica, spegnere la funzione SuperCool ❄ in anticipo.</p>
<p><b>La temperatura dell'apparecchio per il freddo è troppo alta. Gli alimenti da congelare (a seconda del modello) potrebbero scongelarsi.</b></p>	<p>Non si tratta di un errore. La temperatura impostata è troppo alta.            ■ Correggere l'impostazione della temperatura.            ■ Controllare di nuovo la temperatura dopo 24 ore.</p> <p>Non è stata raggiunta la temperatura ambiente in base alla quale è stato impostato l'apparecchio per il freddo. Il compressore si attiva di rado, se la temperatura ambiente è troppo bassa. La temperatura dell'apparecchio per il freddo aumenta.            ■ Seguire le indicazioni riportate al cap. "Installazione", par. "Luogo di installazione".            ■ Aumentare la temperatura ambiente.</p>

## Risoluzione dei problemi





















Problema	Causa e rimedio
L'elettrodomestico è ricoperto di brina/ghiaccio oppure all'interno si forma dell'acqua di condensa. Lo sportello non si chiude correttamente.	La guarnizione sportello è fuoriuscita dalla scanalatura. <ul style="list-style-type: none"> <li>■ Verificare che la guarnizione sportello si trovi correttamente nella scanalatura.</li> </ul>
	La guarnizione sportello è danneggiata. <ul style="list-style-type: none"> <li>■ Controllare se la guarnizione dello sportello è danneggiata.</li> </ul>
La guarnizione sportello è danneggiata o dovrebbe essere sostituita.	Si può sostituire la guarnizione sportello senza attrezzi. <ul style="list-style-type: none"> <li>■ Sostituire la guarnizione sportello. È reperibile presso i rivenditori specializzati o il servizio di assistenza tecnica Miele.</li> </ul>

### Problemi generali con l'apparecchio





Problema	Causa e rimedio
Il segnale acustico non suona sebbene lo sportello dell'apparecchio sia aperto da un certo lasso di tempo.	Non si tratta di un errore. Il segnale acustico nella modalità impostazioni è stato spento. Se si desidera di nuovo attivare l'allarme acustico: <ul style="list-style-type: none"> <li>■ Toccare il simbolo .</li> <li>■ Scorrere verso sinistra o verso destra finché al centro viene visualizzato il simbolo .</li> <li>■ Toccare il simbolo .</li> <li>■ Selezionare il volume desiderato, spostando la barra verso destra.</li> <li>■ Confermare l'impostazione desiderata toccando la barra.</li> </ul> <p>Se gli allarmi e i segnali acustici sono attivi, viene visualizzato il simbolo  orange.</p>
I cassetti estraibili non fuoriescono fino alla battuta d'arresto.	Le guide telescopiche sono bloccate. <ul style="list-style-type: none"> <li>■ Una volta, con forza, estrarre completamente i cassetti estraibili.</li> </ul> <p>Il meccanismo si è sbloccato e i cassetti estraibili possono nuovamente essere estratti completamente.</p>

# Risoluzione dei problemi



## Segnalazioni a display

Segnalazione	Causa e rimedio
<b>Sul display di avvio si accende il simbolo , l'apparecchio per il freddo non raffredda, tuttavia sia i comandi che l'illuminazione interna funzionano.</b>	<p>La modalità fiera è attivata.</p> <ul style="list-style-type: none"><li>■ Toccare il simbolo .</li><li>■ Toccare il simbolo .</li><li>■ Scorrere verso sinistra o verso destra finché al centro viene visualizzato il simbolo .</li><li>■ Toccare il simbolo .</li></ul> <p>Dopo aver spento la modalità fiera , l'apparecchio per il freddo si spegne e deve essere riacceso.</p>
<b>A display si accende  e i comandi dell'elettrodomestico non funzionano.</b>	<p>La funzione di pulizia è ancora accesa.</p> <ul style="list-style-type: none"><li>■ Disattivare di nuovo la funzione di pulizia, toccando il display .</li><li>■ Premere di nuovo .</li></ul> <p>Quando la funzione di pulizia è spenta, il simbolo  si accende di colore bianco.</p> <p>L'elettrodomestico inizia di nuovo a raffreddare.</p>
<b>Sul display non viene visualizzato nulla. È nero.</b>	<p>La modalità Shabbat  è accesa. L'illuminazione interna rimane spenta e l'apparecchio per il freddo raffredda.</p> <ul style="list-style-type: none"><li>■ Toccare il display nero.</li></ul> <p>Sul display viene visualizzato il simbolo .</p> <ul style="list-style-type: none"><li>■ Toccare il simbolo .</li></ul> <p>Il simbolo  si colora di arancione.</p> <ul style="list-style-type: none"><li>■ Toccare di nuovo il simbolo .</li></ul> <p>Quando è disattivata la modalità Shabbat, il simbolo  diventa bianco.</p>
<b>Sul display si accende il simbolo  e i comandi dell'apparecchio per il freddo non funzionano.</b>	<p>La funzione di blocco è attiva.</p> <ul style="list-style-type: none"><li>■ Sbloccare brevemente l'apparecchio per il freddo oppure disattivare completamente la funzione di blocco.</li></ul>
<b>Sul display si illumina di giallo , inoltre suona un segnale acustico e l'illuminazione interna si accende in modo intermittente.</b>	<p>È stato attivato l'<b>allarme sportello</b>.</p> <ul style="list-style-type: none"><li>■ Toccare .</li></ul> <p>Il segnale acustico cessa di suonare,  si spegne e l'illuminazione interna resta accesa.</p>







## Risoluzione dei problemi

Segnalazione	Causa e rimedio
<b>Il simbolo  si accende in rosso sul display e viene visualizzato un codice di errore F con cifre. Inoltre suona un segnale acustico.</b>	<p>Si è verificato un guasto.</p> <ul style="list-style-type: none"><li>■ Disattivare il segnale acustico, toccando il simbolo  sul display.</li><li>■ Contattare l'assistenza tecnica.</li></ul> <p>Per segnalare un guasto, oltre al codice di errore visualizzato occorrono anche l'identificativo del modello e il numero di serie del proprio apparecchio per il freddo. Questi dati si possono visualizzare direttamente:</p> <ul style="list-style-type: none"><li>■ Toccare il simbolo  sul display.</li></ul> <p>Sul display compaiono i dati necessari relativi all'apparecchio.</p> <p>Confermando il simbolo  si esce dalle informazioni visualizzate e ricompare il codice errore.</p> <p>È possibile spegnere l'apparecchio per il freddo anche direttamente dalla segnalazione di errore.</p>

### Illuminazione interna

Problema	Causa e rimedio
 Pericolo di scossa elettrica per la presenza di cavi esposti. Quando si rimuove la copertura della luce è possibile venire a contatto con parti che conducono corrente. Non rimuovere la copertura della luce. L'illuminazione a LED può essere riparata e sostituita esclusivamente dall'assistenza tecnica autorizzata Miele.	
 Pericolo di ferirsi con le luci a LED. Questa illuminazione corrisponde al gruppo di rischio RG 2. Se la copertura è difettosa, si può compromettere la vista. In caso di copertura della lampadina difettosa non osservare la luce con strumenti ottici da vicino (una lente di ingrandimento o simili).	

## Risoluzione dei problemi

Problema	Causa e rimedio
<b>L'illuminazione interna non funziona.</b>	<p>L'apparecchio per il freddo non è acceso.</p> <ul style="list-style-type: none"><li>■ Accendere l'apparecchio per il freddo.</li></ul> <p>È attiva la modalità Shabbat : il display è scuro e l'elettrodomestico raffredda.</p> <ul style="list-style-type: none"><li>■ Toccare il display nero.</li></ul> <p>Sul display viene visualizzato il simbolo .</p> <ul style="list-style-type: none"><li>■ Toccare il simbolo .</li></ul> <p>Il simbolo  si colora di arancione.</p> <ul style="list-style-type: none"><li>■ Nella modalità impostazioni  selezionare il simbolo .</li></ul> <p>Quando è disattivata la modalità Shabbat, il simbolo  diventa bianco.</p> <p>L'illuminazione interna si spegne automaticamente per surriscaldamento dopo circa 15 minuti se lo sportello rimane aperto. Qualora non fosse questo il motivo, si è verificato un guasto.</p> <ul style="list-style-type: none"><li>■ Contattare l'assistenza tecnica.</li></ul>
<b>L'illuminazione interna si accende in modo intermittente.</b>	<p>Non si tratta di un errore. È stato attivato l'allarme sportello.</p>

## Possibili cause di rumori

Nel corso del funzionamento l'apparecchio causa diversi rumori.  
Con potenza di raffreddamento ridotta, l'apparecchio funziona a risparmio di energia, ma più a lungo. Il volume è più basso.  
Con potenza di raffreddamento elevata, gli alimenti si raffreddano rapidamente. Il volume è più alto.

<b>Rumori normali</b>	<b>Quali sono le cause dei rumori?</b>
<b>Sibilo, fischio</b>	Il refrigerante viene iniettato nel circuito refrigerante.
<b>Crepitio, gorgoglio, mormorio</b>	Il refrigerante scorre attraverso i tubi.
<b>Ronzio</b>	L'apparecchio per il freddo raffredda.
<b>Clic</b>	Il termostato spegne o accende il compressore.
<b>Fruscio, brusio</b>	La ventola è in funzione. L'aprisportello automatico (a seconda del modello) apre o chiude lo sportello dell'apparecchio.
<b>Scricchiolio</b>	Il materiale nell'apparecchio per il freddo si dilata.
<b>Crepitio</b>	Le valvole sono attive.
<b>Segnale acustico (apparecchi per il freddo con serbatoio dell'acqua)</b>	L'acqua viene prelevata dal serbatoio dell'acqua.
<b>Risucchio (apparecchi per il freddo con ammortizzatore di chiusura dello sportello)</b>	Lo sportello dell'apparecchio con ammortizzatore di chiusura viene aperto o chiuso.

Tenere presente che i rumori del compressore e del flusso nel circuito refrigerante non si possono evitare.

## Risoluzione dei problemi

---

Rumori	Causa e rimedio
<b>Vibrazioni, strepiti, tintinnii</b>	L'apparecchio per il freddo non è in piano. Allineare l'apparecchio per il freddo con una livella a bolla d'aria. A tale scopo utilizzare i piedini di regolazione (a seconda del modello) sotto l'apparecchio.
	In una nicchia da incasso a partire da 140 cm: inserire le guide di stabilizzazione allegate sul lato inferiore della base dell'apparecchio.
	I cassettei, i cesti o i ripiani traballano oppure sono incastrati. Controllare le parti mobili estraibili ed eventualmente reinserirle.
	Le bottiglie o i recipienti si toccano. Distanziare leggermente le bottiglie o i recipienti.
Il fissacavo (a seconda del modello) si trova ancora sulla parete posteriore. Rimuovere il fissacavo.	

Su [www.miele.it/c/service-10.htm](http://www.miele.it/c/service-10.htm) si possono leggere le informazioni relative alla risoluzione autonoma di guasti e ai pezzi di ricambio Miele.

## Contatti in caso di guasto

In caso di guasti che non si è in grado di risolvere da soli, contattare il rivenditore Miele o il servizio di assistenza tecnica Miele.

È possibile prenotare l'assistenza tecnica al link [www.miele.it/c/service-10.htm](http://www.miele.it/c/service-10.htm).

I contatti dell'assistenza tecnica Miele si trovano in fondo alle presenti istruzioni.

L'assistenza tecnica necessita dell'identificativo del modello e del numero di fabbricazione (fabbr./SN/n.). Entrambi i dati sono riportati sulla targhetta all'interno dell'elettrodomestico oppure, a seconda del modello, nella modalità di impostazione sotto le informazioni **i**.

## Banca dati EPREL

Dal 1° marzo 2021 le informazioni relative all'etichettatura energetica delle macchine per uso domestico e alle specifiche per la progettazione ecocompatibile delle macchine per uso domestico sono contenute nella banca dati dei prodotti (EPREL). Al seguente link <https://eprel.ec.europa.eu/> è visionabile la banca dati dei prodotti. Verrà richiesto di immettere l'identificativo del modello.

L'identificativo del modello è riportato sulla targhetta all'interno dell'elettrodomestico oppure, a seconda del modello, nella modalità di impostazione sotto le informazioni **i**.

<b>Miele</b>	
XXXXXX	Nr. XX/XXXXXXXXXX
WENTEMPERRISCHRANK/UNTERTISCHMODELL MULTITEMPERATURE WINE STORAGE CABINET/UNDERWORKTOP MULTIFRIGÉRIE/INDEPENDANT/DES VINGES/INCLINABLE/SOUS PLAN ARMARIO P.ACCONDISONATO, VINGES/INCLINAB./POTREBA/JO EN/CAMERA ВИННИЙ ТЕМПЕРАТУРНИЙ ШКАФ	
Klasse/Class Classe/Classe SN-ST	Ap-Type/AP-Type AP-Type/AP-Tipo XXX I
Nutzfach/Nutzfach Volume Util e Capac. Util	Ges / K / G / WEN / KALT / R / F / WINE / CHILL / F / C / VINO / CHILL
R600a: XXg	

## Garanzia

La durata della garanzia prevista dalla legislazione vigente è di 2 anni.

Ulteriori informazioni si trovano nelle condizioni di garanzia allegate.

# Installazione

## Luogo di installazione

 Pericolo di danneggiamento o di ferimento a causa dell'apparecchio che si ribalta.

L'apparecchio è pesante e tende a ribaltarsi in avanti a sportello aperto.

Tenere lo sportello/gli sportelli dell'apparecchio chiuso/i finché l'apparecchio è incassato. Fissare l'apparecchio per il freddo nella nicchia di incasso in base alle istruzioni d'uso e di montaggio.

 Pericolo di incendio e danneggiamento a causa di apparecchi che rilasciano calore.

Gli apparecchi che rilasciano calore possono incendiarsi e incendiare l'elettrodomestico.

Il cavo di rete elettrica non deve entrare in contatto con fonti di calore.

L'apparecchio per il freddo non deve essere installato sotto un piano cottura.

 Pericolo di incendio e di danneggiamento a causa di fiamme libere.

Le fiamme libere possono incendiare l'apparecchio.

Tenere le fiamme libere, come p.es. una candela, lontane dall'apparecchio.

 Pericolo di danneggiamento a causa di apparecchi che scaricano vapori.

Gli apparecchi che scaricano vapori dietro l'apparecchio per il freddo possono danneggiare quest'ultimo.

Dietro l'apparecchio per il freddo non devono essere installati apparecchi che scaricano aria o vapori. Prevedere un condotto d'aria separato o installare una parete divisoria tra gli apparecchi.

L'ideale è un locale asciutto e ben ventilato.



Pericolo di danneggiamento a causa dell'umidità dell'aria elevata.

In caso di umidità elevata la condensa può depositarsi sulle superfici esterne dell'apparecchio per il freddo.

La condensa può corrodere le pareti esterne dell'elettrodomestico.

Posizionare l'apparecchio per il freddo in un ambiente asciutto e/o climatizzato, dotato di sufficiente aerazione.

Dopo l'incasso/il posizionamento accertarsi che gli sportelli dell'apparecchio si chiudano correttamente e che l'apparecchio per il freddo sia stato incassato/posizionato come descritto. Rispettare le aperture di aerazione indicate.

Quando si sceglie il luogo di installazione, tenere conto che i consumi energetici dell'apparecchio per il freddo aumentano se nelle immediate vicinanze si trovano un impianto di riscaldamento, una cucina elettrica o altre fonti di calore.

Evitare anche i raggi diretti del sole.

Più alta è la temperatura ambiente, più a lungo rimane in funzione il compressore e quindi aumentano i consumi energetici.

Al momento dell'incasso dell'apparecchio per il freddo osservare quanto segue:

- La presa non deve trovarsi nell'area posteriore dell'apparecchio e in caso di necessità deve essere facilmente raggiungibile.

- Spina elettrica e cavo di rete non devono toccare il retro dell'apparecchio poiché possono danneggiarsi a causa delle vibrazioni dell'apparecchio per il freddo.
- Evitare anche di collegare altri apparecchi alle prese poste dietro questo apparecchio per il freddo.
- Al momento dell'installazione dell'apparecchio per il freddo, accertarsi che il cavo di rete non sia incastrato o danneggiato.
- Non posizionare e non mettere in funzione prese multiple o listelli distributori così come altri dispositivi elettronici (p.es. trasformatori alogeni) nell'area della parete posteriore dell'apparecchio.
- Il pavimento del luogo di installazione deve essere piano e orizzontale e deve avere la stessa altezza della pavimentazione circostante.

## Classe climatica

L'apparecchio è predisposto per una determinata classe climatica (area temperatura ambiente), i cui limiti devono essere rispettati.

Una temperatura ambiente più bassa causa un fermo prolungato del compressore. La temperatura all'interno dell'apparecchio può salire e provocare danni.

La classe climatica è riportata sulla targhetta dati all'interno dell'apparecchio per il freddo.

# Installazione

Classe climatica	Temperatura ambiente
SN	da 10 a 32 °C
N	da 16 a 32 °C
PZ	da 16 a 38 °C
T	da 16 a 43 °C
SN-ST	da 10 a 38 °C
SN-T	da 10 a 43 °C

## Aerazione e sfiato dell'aria

L'aerazione e lo sfiato avvengono attraverso la griglia di aerazione presente nella base dell'apparecchio.

 Pericolo di incendio e di danni a causa di una aerazione inadeguata. Se l'apparecchio per il freddo non è sufficientemente aerato, il compressore si aziona più spesso e per periodi prolungati. Questo causa un aumento dei consumi energetici e una maggiore temperatura di funzionamento del compressore. Ciò potrebbe danneggiare l'apparecchio per il freddo.

Garantire un'aerazione e una fuoriuscita ottimali dell'aria dall'apparecchio per il freddo.

Attenersi assolutamente alle aperture di aerazione indicate.

Non coprire o ostruire le aperture di aerazione.

Pulire regolarmente le zone di aerazione per rimuovere polvere e sporco.

## Disposizione Side-by-Side

 Pericolo di danneggiamento a causa della condensa sulle pareti esterne dell'apparecchio. In caso di umidità elevata la condensa può depositarsi sulle pareti esterne dell'apparecchio e causarne la corrosione.

Non posizionare verticalmente o orizzontalmente nessun apparecchio del freddo con altri modelli.

L'apparecchio non può essere collocato "side-by-side", perché non è dotato di riscaldamento integrato nelle pareti laterali.

Questo apparecchio per il freddo può essere posizionato "side-by-side" con determinati modelli, che dispongono di riscaldamento integrato nella parete laterale, in nicchie sottopiano separate.

Informarsi presso il rivenditore sulle possibili combinazioni dell'apparecchio.

## Peso dell'anta del mobile

 Pericolo di causare danni per via di uno sportello o di un'anta del mobile troppo pesante.

Un frontale del mobile montato che supera il peso consentito può danneggiare il carrello estraibile. Questi danneggiamenti possono pregiudicare tra l'altro il funzionamento.

Prima di montare il frontale del mobile accertarsi che non venga superato il peso consentito dei frontali da montare.

Il peso massimo consentito dell'anta del mobile è 10 kg.

## Misure d'incasso

### Nicchia sottopiano/vista laterale

Tutte le misure sono indicate in mm.

Un corretto funzionamento dell'apparecchio per il freddo è garantito quando le sezioni di aerazione e sfiato rimangono libere.

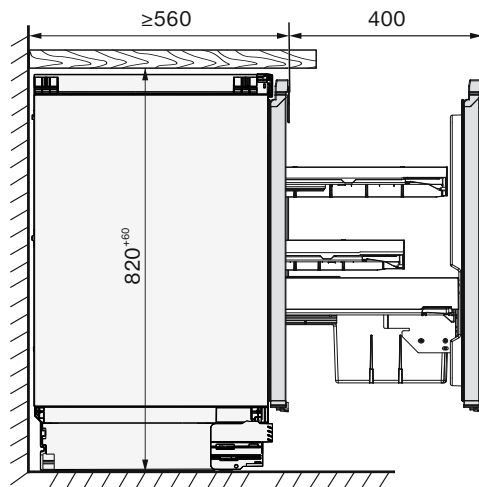
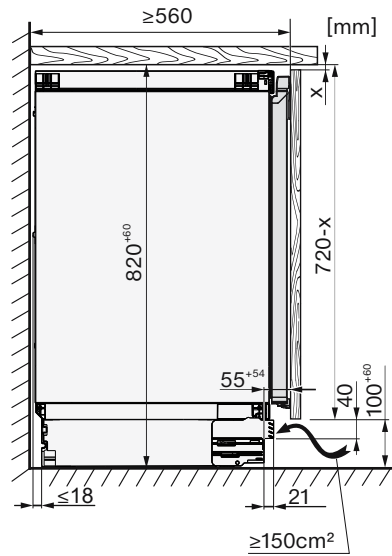
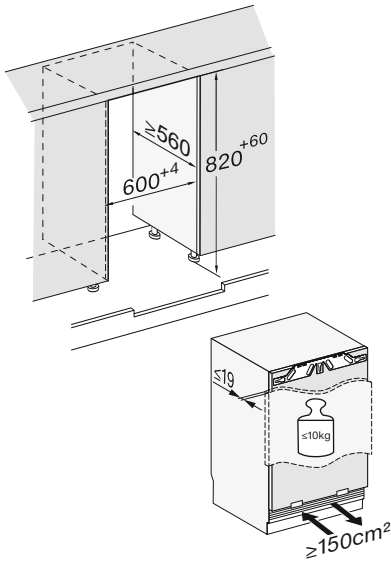

# Installazione

## Allacciamenti

Tutte le misure sono indicate in mm.

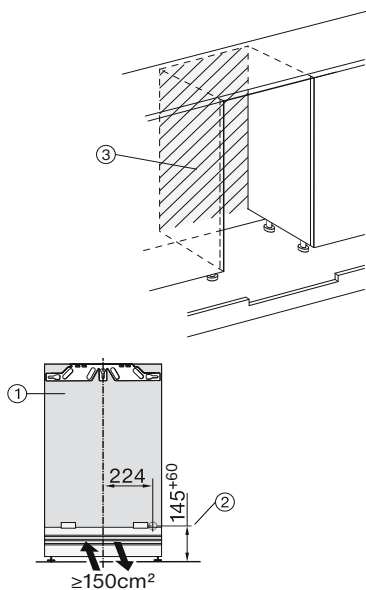

- ① Vista frontale
- ② Cavo di rete, lunghezza = 2.200 mm  
Presso l'assistenza tecnica Miele è disponibile un cavo di rete più lungo.
- ③ Nessun allacciamento in questa area

## Incassare l'apparecchio

Per incassare l'elettrodomestico occorrono i seguenti strumenti:

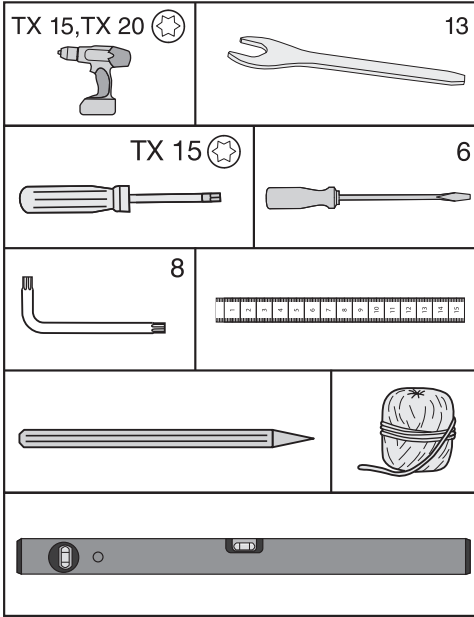

**Suggerimento:** Conservare l'asta metallica in dotazione in un luogo sicuro. È necessaria per regolare i piedini posteriori dell'apparecchio.

### Operazioni preliminari

- Posizionare apparecchio immediatamente davanti alla nicchia sottopiano.
- Afferrare lo schermo zoccolo lateralmente e rimuoverlo verso di sé.

Nel fissaggio dell'elettrodomestico è possibile scegliere tra due diverse possibilità:

1. Fissaggio superiore  
Questo tipo di fissaggio ben si adatta al fissaggio sotto piani di lavoro p.es. in plastica (laminato, stratificato). Presupposto è un piano di lavoro al

quale poter avvitare le staffe di fissaggio.

Se tutti i piedini sono svitati, l'apparecchio si trova fissato tra pavimento e piano di lavoro.

2. Fissaggio laterale

Questo tipo di fissaggio ben si adatta sotto piani di lavoro duri p.es. in granito. Il requisito è avere pareti laterali di mobili a destra e sinistra a fianco dell'apparecchio, ai quali poter avvitare le staffe di fissaggio.

Nonostante i piedini siano tutti svitati l'apparecchio risulta essere più basso del piano di lavoro.

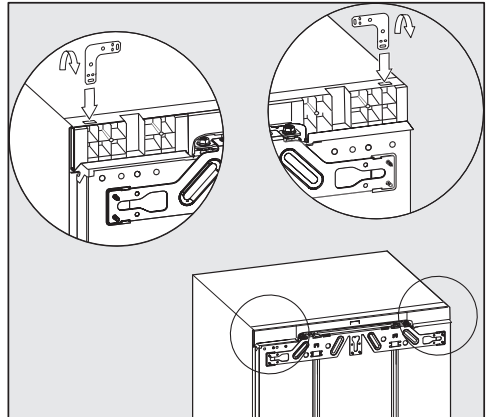

1. Fissaggio superiore

- Inserire l'angolare nell'apertura di supporto nel cielo dell'elettrodomestico.
- Piegarlo dove è stato prefornato.

# Installazione

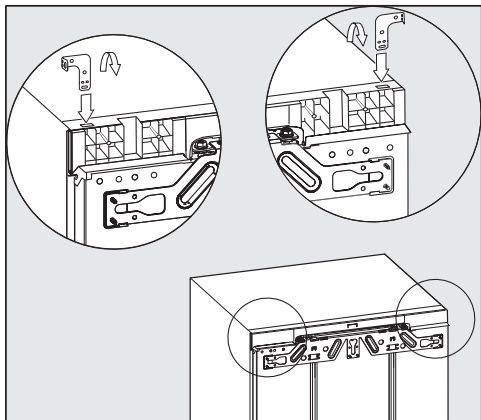

## 2. Fissaggio laterale

L'angolare deve essere piegato su entrambe le estremità.

- Inserire l'angolare nell'apertura di supporto nel cielo dell'elettrodomestico.
- Piegarlo l'angolare dove è stato preforato.
- Rimuovere l'angolare dall'apertura e inserirvi la parte terminale diritta dell'angolare.
- Piegarlo anche questa parte dell'angolare nella parte preforata.

## Inserire l'apparecchio

**⚠** Pericolo di danneggiamento del cavo di alimentazione. Quando si inserisce il congelatore, il cavo di alimentazione può incastrarsi e danneggiarsi. Introdurre quindi l'apparecchio con cautela nella nicchia.

**⚠** Pericolo di danneggiamento del pavimento.

Il movimento dell'apparecchio può causare danni al pavimento.

Fare particolare attenzione quando si sposta l'apparecchio su pavimenti delicati.

**⚠** Pericolo di danneggiamento dei piedini di posizionamento.

I piedini si potrebbero spezzare.

Spingere l'apparecchio nella nicchia sottopiano solo con i piedini completamente avvitati.

**Suggerimento:** Prima dell'inserimento allentare i due piedini posteriori di mezzo giro. Dopo l'inserimento, i piedini possono quindi essere leggermente regolati dalla parte anteriore (v. par. "Registrazione l'apparecchio").

- Posare il cavo di alimentazione in modo tale da semplificare l'allacciamento dell'apparecchio una volta incassato.

**Suggerimento:** Fissare uno spago alla spina elettrica per prolungare il cavo di alimentazione e facilitare l'incasso. Tirare il cavo di collegamento, quindi l'altra estremità del cavo attraverso il mobile della cucina.

Se l'apparecchio viene spinto troppo nella nicchia sottopiano, dopo il montaggio delle ante del mobile gli sportelli non chiudono correttamente.

Questo può causare la formazione di brina, condensa e altri guasti di funzionamento e di conseguenza aumentano i consumi energetici.

Spingere l'apparecchio nella nicchia d'incasso di modo che vi sia una distanza perimetrale di **42 mm** dal corpo fino al lato frontale delle pareti laterali del mobile.

- Spingere l'apparecchio nella nicchia sottopiano finché il bordo anteriore delle cerniere in alto e in basso sono a filo con il bordo anteriore della parete laterale del mobile.

In questo modo si mantiene una distanza perimetrale di **42 mm** dai bordi anteriori delle pareti laterali del mobile.

Per **mobili con elementi per l'incernieratura dello sportello (come nottolini, profili di guarnizione, ecc.)** occorre tenere in considerazione la misura di questi elementi di modo che anche in questo caso venga mantenuta una distanza perimetrale di **42 mm**.

- Tirare verso di sé l'apparecchio della relativa misura.
- Verificare nuovamente che vi sia una distanza perimetrale di **42 mm** dai bordi anteriori degli elementi per l'incernieratura.

**Suggerimento:** Se possibile, rimuovere gli elementi per l'incernieratura e inserire l'apparecchio quel tanto che basta finché tutte le staffe di fissaggio tocchino sopra e sotto il bordo anteriore della parete laterale del mobile.

## Registrare l'apparecchio per il freddo

Con il fissaggio superiore dell'apparecchio nella nicchia sottopiano l'elettrodomestico dovrebbe risultare fissato tra il pavimento e il piano di lavoro.

- Svitare alternativamente i piedini di regolazione a seconda dell'altezza della nicchia e registrare l'apparecchio in orizzontale.

## Procedere nel modo seguente:

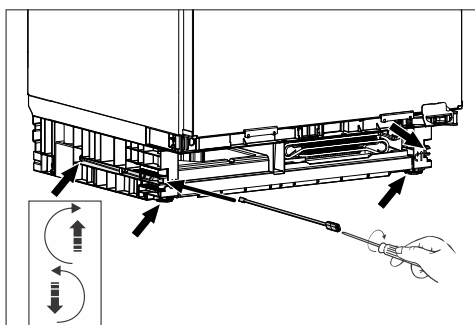

- Con un cacciavite piatto regolare i due piedini posteriori tramite le apposite viti a destra e a sinistra posizionate anteriormente alla base, utilizzando l'asta fornita.
- Svitare i due piedini anteriori alternativamente a quelli posteriori. La corsa di regolazione massima è di 6 cm.

**Suggerimento:** Dopo aver svitato leggermente i piedini è possibile anche effettuare la regolazione con un cacciavite posizionato sotto il piedino.

Grazie all'espanso ① fissato alla griglia di aerazione, è garantita un'aerazione separata per evitare difetti di funzionamento.

# Installazione

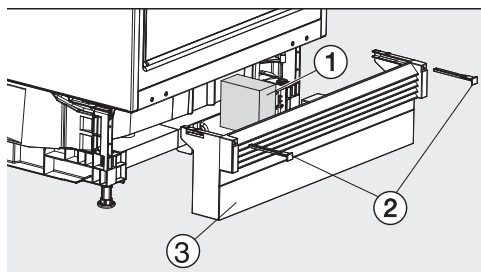

- Sostituire lo schermo zoccolo con la griglia di aerazione ③, ma non fissarla ancora in posizione.

## Se non si monta uno zoccolo continuo del mobile:

- Tirare lo schermo zoccolo ③ verso di sé finché la fessura di aerazione e lo zoccolo del mobile adiacente sono allineati.

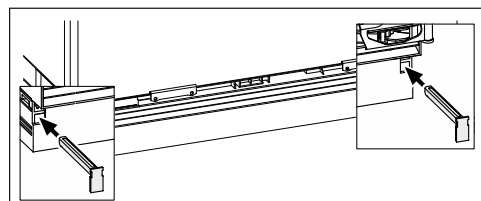

- Afferrare saldamente lo schermo zoccolo e fissarlo a destra e a sinistra con i fermi allegati ②.

Con lo schermo zoccolo montato, è possibile regolare i piedini posteriori solo quando lo schermo zoccolo è inserito fino in fondo. In caso contrario, la lunghezza dell'asta non è sufficiente.

## Se si monta uno zoccolo continuo del mobile:

- Spingere lo schermo zoccolo con la griglia di aerazione ③ contro l'apparecchio e fissarlo a destra e sinistra con i fermi ②.

Se si deve montare uno zoccolo continuo del mobile, occorre tagliarlo per le aperture di aerazione e fuoriuscita dell'aria dell'elettrodomestico, a seconda dell'altezza zoccolo.

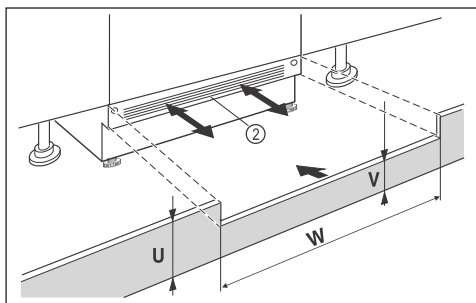

- Tagliare l'altezza dello schermo zoccolo del mobile (U).
- Lungo la larghezza nicchia (W) adeguare l'altezza della traversina (V) sotto lo schermo zoccolo dell'apparecchio ②.

## Fissare l'apparecchio nella nicchia

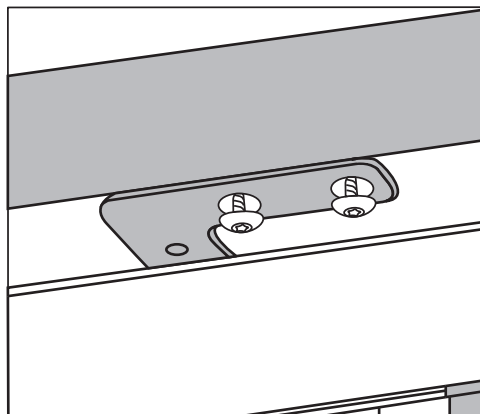

1. Fissaggio superiore

- Avvitare l'apparecchio per il freddo alla parte inferiore del piano di lavoro con due viti.

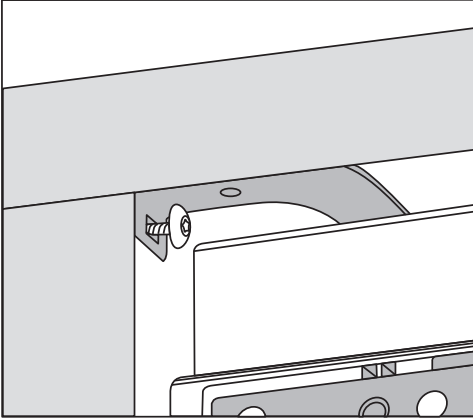

## 2. Fissaggio laterale

- Avvitare l'apparecchio per il freddo nella nicchia utilizzando una vite sia a destra che a sinistra.

## Montare l'antina del mobile

Il bordo superiore dell'anta del mobile deve essere all'altezza delle ante dei mobili adiacenti se l'elettrodomestico si incassa in una fila di mobili.

L'anta del mobile deve essere montata regolarmente e non deve presentare tensioni.

Il montaggio dell'anta del mobile con un frontale spesso almeno 16-19 mm viene descritto al capitolo successivo.

Accertarsi che lo schermo zoccolo sia sempre montato.

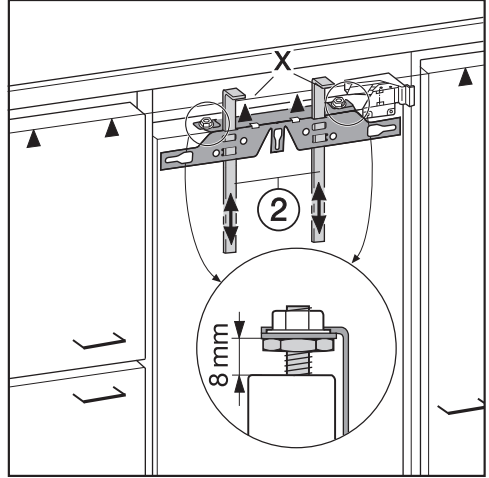

- Di serie la distanza tra lo sportello dell'apparecchio e la traversa di fissaggio è impostata su 8 mm. Verificare la distanza ed eventualmente impostarla.
- Infilare i sostegni di montaggio ② ad altezza dell'anta del mobile: lo spigolo di battuta inferiore X dei sostegni deve essere alla stessa altezza del bordo superiore dell'anta da montare (simbolo ▲).

# Installazione

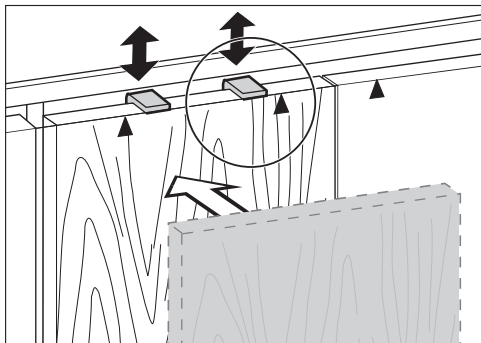

**Suggerimento:** Inserire i sostegni di montaggio ② con il frontale del mobile all'altezza dell'anta dei mobili adiacenti.

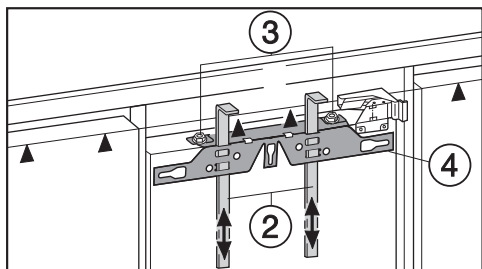

■ Svitare i dadi ③ e togliere la traversa di fissaggio ④ insieme ai sostegni di montaggio ②.

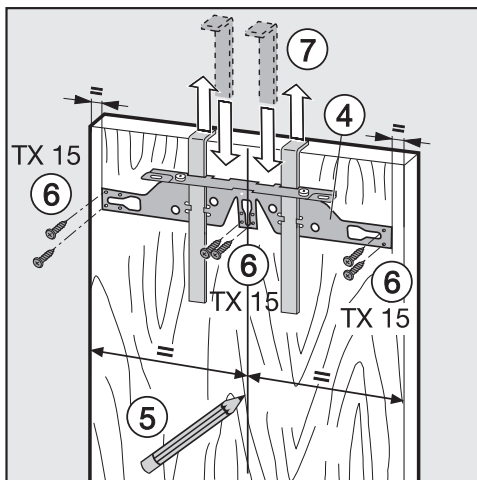

- Tracciare con una matita una sottile linea centrale sul lato interno dell'anta del mobile ⑤.
- Agganziare la traversa di fissaggio ④ con i sostegni **sul lato interno** dell'anta. Fissare la traversa in posizione centrale.
- Avvitare la traversa di fissaggio con almeno sei viti corte per pannelli truciolari ⑥. (Per ante cassetate utilizzare solo quattro viti sul bordo). Eventualmente preforare l'anta del mobile con il trapano.
- Estrarre i sostegni sfilandoli verso l'alto ⑦.  
Ruotare i sostegni e inserirli completamente nelle fessure centrali della traversina (per non perderli).

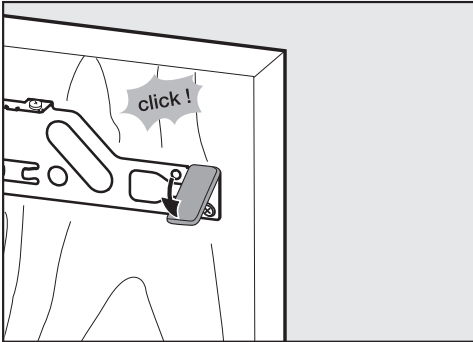

- Inserire la copertura laterale sulla traversina di fissaggio sul lato opposto alle cerniere.
- Voltare l'anta del mobile e fissare la maniglia (se necessario).
- Aprire lo sportello dell'apparecchio.

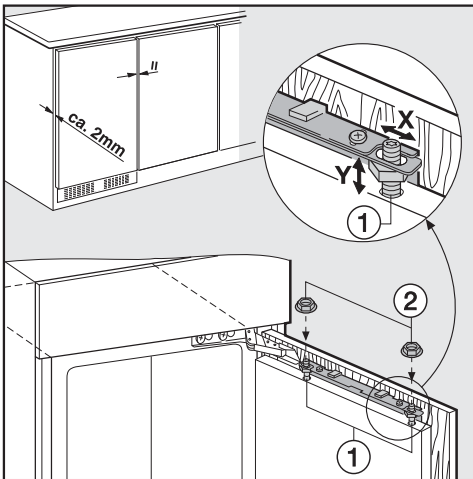

- Agganciare l'anta del mobile sui perni di registrazione ①.
- Avvitare leggermente i dadi ② sui perni di registrazione.
- Chiudere lo sportello e controllare la distanza tra lo sportello e le ante dei mobili adiacenti.

- Allineare l'anta del mobile alle ante dei mobili adiacenti: la compensazione laterale X si ottiene spostando l'anta del mobile e la compensazione in altezza Y ruotando i perni di registrazione ① con un cacciavite.

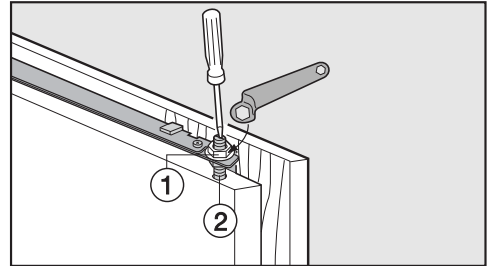

- Stringere i dadi ① sullo sportello superiore dell'apparecchio, tenendo contrapposto il perno di registrazione ② con un cacciavite.

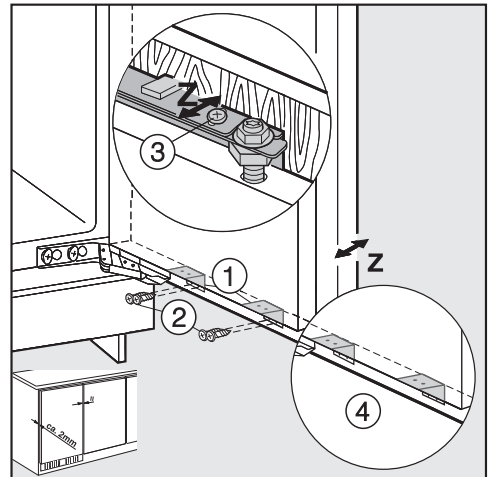

- Avvitare lo sportello dell'apparecchio con l'anta del mobile mediante le staffe di fissaggio ①:
  - Preparare i fori di fissaggio nell'anta del mobile (eventualmente tracciare prima i punti).

# Installazione

- Avvitare le viti corte per pannelli truciolari ② (4 x 14 mm).
- Allineare l'anta del mobile nella profondità **Z**: allentare le viti nel foro longitudinale al di sopra ③ e al di sotto ④ dello sportello dell'apparecchio. Lasciare una fessura di aerazione di 2 mm tra l'anta del mobile e il bordo anteriore della nicchia, spostando l'anta. Allinearla alle ante adiacenti del mobile.
- Chiudere lo sportello, verificarne la posizione, e registrare la posizione dell'anta in base alla posizione delle ante dei mobili vicini.
- Stringere di nuovo tutte le viti.

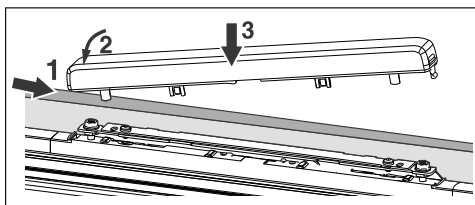

- Applicare la copertura e farla scattare in posizione.

## L'apparecchio è stato incassato correttamente se:

- lo sportello si chiude correttamente.
- Lo sportello non tocca il mobile d'incasso.
- La guarnizione nell'angolo superiore dalla parte della maniglia aderisce bene.
- Per la verifica introdurre una torcia elettrica accesa nell'elettrodomestico e chiudere lo sportello. Oscurare l'ambiente e controllare se sui lati dell'elettrodomestico si vede la luce. In caso affermativo, ricontrollare le singole fasi di montaggio.

## Registrare l'aderenza della guarnizione sportello

**Suggerimento:** a seconda del peso dell'anta del mobile può essere necessario regolare lo sportello dell'apparecchio.

⚠ Pericolo di danni!

Si potrebbe danneggiare l'apparecchio e alterarne il funzionamento.

Registrare lo sportello solo qualora la guarnizione non aderisca completamente al corpo dell'apparecchio.

**Non** apportare modifiche per regolare l'anta del mobile!

## Sono possibili le seguenti opzioni:

Posizione iniziale	Posizione 0
Inclinazione	di 1°
Compensazione verso l'alto	di 4 mm
Compensazione verso il basso	di 2 mm
Compensazione verso sinistra e verso destra	di 2 mm rispettivamente

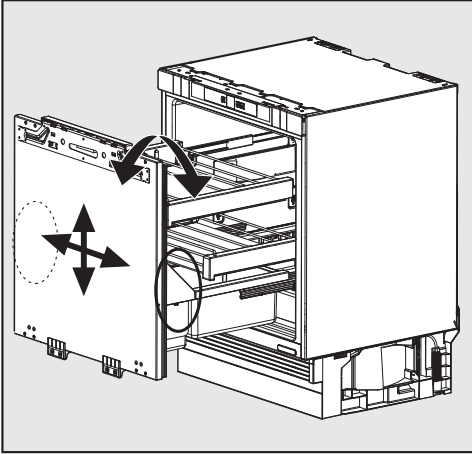

- Svitare completamente la vite ③. Non serve più.
- Svitare le viti ④ di 1 - 2 giri.
- Avvitare la vite di compensazione ⑤:
  - in senso orario =  
lo sportello in alto si allontana dal corpo dell'apparecchio
  - in senso antiorario =  
lo sportello in alto si avvicina e in basso si allontana dal corpo dell'apparecchio
- Infine stringere tutte le viti ④.

Le possibilità di compensazione si trovano a destra e sinistra sotto la mensola per bottiglie nello sportello.

## Regolare l'inclinazione dello sportello

Effettuare la compensazione su entrambi i lati (a destra e sinistra).

- Rimuovere verso l'alto lo scomparto del carrello estraibile.

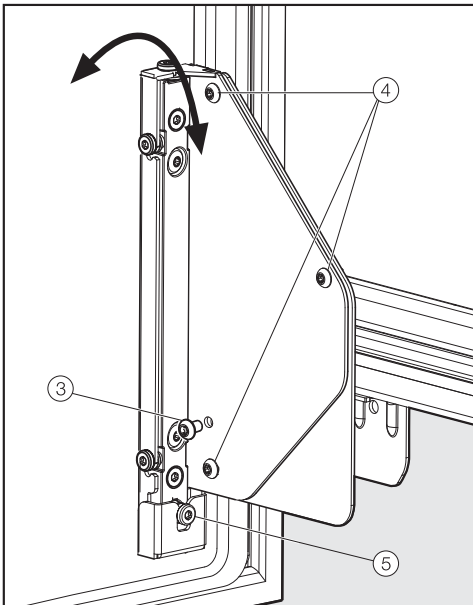

# Installazione

## Regolare lo sportello

Effettuare la compensazione su entrambi i lati (a destra e sinistra).

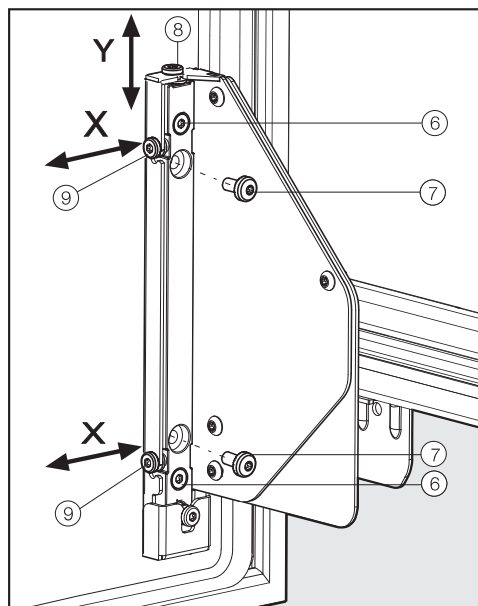

- Spostare le viti di compensazione ⑨ nella direzione desiderata.
- Infine stringere tutte le viti ⑥.

## Dopo aver registrato lo sportello

- Riposizionare gli accessori.
- Qualora necessario registrare nuovamente lo sportello del mobile.

## Regolazione in altezza (y)

- Svitare completamente le viti ⑦. Non servono più.
- Svitare le viti ⑥ di 1–2 giri.
- Avvitare la vite di compensazione ⑧:
  - in senso orario =  
lo sportello si muove di max. 4 mm verso l'alto
  - in senso antiorario =  
lo sportello si muove di max. 2 mm verso il basso
- Infine stringere tutte le viti ⑥.

## Compensazione laterale (x)

- Svitare completamente le viti ⑦, se presenti. Non servono più.
- Svitare le viti ⑥ di 1–2 giri.

## Allacciamento elettrico

L'apparecchio deve essere collegato esclusivamente col cavo di alimentazione in dotazione a una presa di sicurezza.

Posizionare l'elettrodomestico in modo che la presa risulti accessibile. Se la presa non fosse accessibile, assicurarsi che al momento dell'installazione sia presente un dispositivo di separazione per ogni polo.

 Pericolo di incendio in caso di surriscaldamento.

Il collegamento dell'apparecchio a multiprese e prolunghie può causare un sovraccarico dei cavi.

Per ragioni di sicurezza non utilizzare multiprese e prolunghie.

L'impianto elettrico deve essere realizzato a regola d'arte VDE 0100.

Per motivi di sicurezza si consiglia l'uso di un interruttore automatico differenziale (RCD) del tipo  nell'impianto della casa per l'allacciamento elettrico dell'apparecchio.

Se il cavo di alimentazione elettrica è danneggiato, sostituirlo con un cavo speciale dello stesso tipo (disponibile presso il servizio di assistenza tecnica Miele). Per motivi di sicurezza è necessario che la sostituzione sia effettuata da personale specializzato o dal servizio di assistenza tecnica Miele.

Per l'assorbimento nominale e la protezione, vedere le istruzioni d'uso oppure la targhetta dati. Confrontare questi dati con i dati dell'allacciamento elettrico in loco. In caso di dubbi rivolgersi a un elettricista qualificato.

È possibile il funzionamento temporaneo o permanente con un sistema di alimentazione di energia elettrica autosufficiente o non sincrono alla rete (come

reti autonome, sistemi di backup). Requisito per il funzionamento è che il sistema di alimentazione di energia elettrica rispetti le normative EN 50160 o similari.

Le misure di sicurezza previste nell'impianto domestico e per questo prodotto Miele devono essere garantite per funzionalità e procedure anche col funzionamento autonomo oppure non sincrono alla rete oppure sostituite da misure eguali nell'installazione. Come per esempio descritto nella pubblicazione attuale della VDE-AR-E 2510-2.

## Collegare l'apparecchio

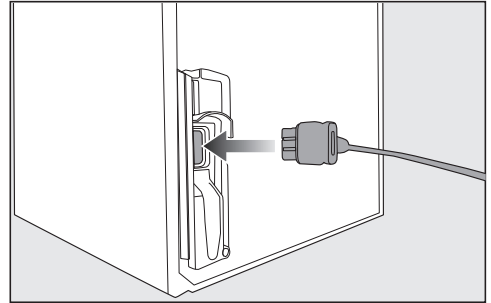

- Inserire la spina sul retro dell'apparecchio.

Accertarsi che la spina dell'apparecchio sia agganciata correttamente.

- Inserire la spina nella presa.

L'apparecchio è ora collegato alla rete elettrica.

## Dichiarazione di conformità

---

Miele dichiara che questo frigorifero è conforme alla direttiva 2014/53/UE.

Il testo completo della dichiarazione di conformità UE è disponibile ai seguenti indirizzi internet:

- Prodotti, download, [www.miele.it](http://www.miele.it)
- Service, informazioni, istruzioni d'uso, su <https://miele.it/manuale-istruzioni> mediante indicazione del nome prodotto o del numero di fabbricazione

Banda di frequenza del modulo WLAN	2,4000 GHz – 2,4835 GHz
------------------------------------	----------------------------

Potenza massima di trasmissione del modulo WLAN	< 100 mW
---	----------

Per usare e gestire il modulo di comunicazione, Miele utilizza software propri o di terzi non soggetti ad una cosiddetta condizione di licenza Open Source. Questo software/questi componenti software sono protetti dal punto di vista dei diritti. I diritti d'autore di Miele e di terzi devono essere rispettati.

Inoltre, il modulo di comunicazione integrato nel dispositivo contiene componenti software che sono distribuiti sotto condizioni di licenza open source. È possibile consultare i componenti Open Source, i rispettivi avvisi di copyright, le copie delle condizioni di licenza di volta in volta in vigore nonché eventuali ulteriori informazioni localmente tramite IP mediante un web browser ([http\[s\]://<indirizzo ip>/Licenses](http[s]://<indirizzo ip>/Licenses)). Le disposizioni in materia di responsabilità e garanzia ivi contenute delle condizioni di licenza Open Source si intendono valide soltanto in rapporto ai titolari dei rispettivi diritti.







Il Contact Center è a disposizione per una consulenza personalizzata sui nostri prodotti per rispondere con competenza e professionalità a qualsiasi richiesta di informazione.

Il consumatore può inoltre essere messo automaticamente in contatto con il centro di assistenza tecnica autorizzato più vicino per richiedere un intervento.



**Servizio Clienti**

**0471 670505**

Per gettare uno sguardo sul mondo Miele e lasciarsi coinvolgere dall'eleganza e dalla funzionalità dei nostri elettrodomestici, ma anche per conoscere gli accessori, i servizi e vantaggi esclusivi che Miele riserva ai suoi clienti.



**[www.miele.it](http://www.miele.it)**

**[contact@miele-support.it](mailto:contact@miele-support.it)**

Miele Italia S.r.l.  
Via Thomas-Alva-Edison 9  
39100 Bolzano

Centri di assistenza tecnica autorizzati Miele in tutte le regioni italiane.

Produttore: Miele & Cie. KG, Carl-Miele-Straße 29, 33332 Gütersloh - Germania

KU 7030 ...

it-IT

M.-Nr. 12 799 330 / 04