















Istruzioni d'uso e di montaggio Apparecchi di refrigerazione



Leggere **assolutamente** le istruzioni d'uso prima di posizionare, installare e usare l'apparecchio la prima volta per evitare di infortunarsi e di danneggiare l'apparecchio.

Indice

Indicazioni sulla sicurezza e avvertenze	5
Sostenibilità e tutela dell'ambiente	13
Tutela dell'ambiente	13
Risparmiare energia	14
Presentazione del prodotto	15
Descrizione apparecchio	15
Display di avvio	16
Modalità Impostazioni 	17
Modalità Holiday 	17
Funzione di blocco  / 	17
Spegnerne l'apparecchio per il freddo 	17
Modalità Shabbat 	17
Informazioni sulla modalità Shabbat i	17
Intervallo fino all'attivazione dell'allarme sportello 	17
Collegamento in rete 	17
Acustica tasti  / 	17
Allarmi e segnali acustici  / 	18
Luminosità display 	18
Unità temperatura °C/°F	18
Modalità Fiera 	18
Impostazioni di serie 	18
Informazioni sull'apparecchio per il freddo i	18
Sicurezza	18
Allarme sportello	18
Collegamento in rete	19
Funzioni dell'apparecchio	19
SuperFreddo 	19
Modificare la disposizione interna	20
Spostare le asticelle divisorie nei ripiani estraibili	20
Rimuovere i ripiani estraibili	20
Accessori acquistabili	21
Messa in funzione	22
Al primo avvio	22
Collegare l'apparecchio	22
Attivare l'apparecchio di refrigerazione	22
Spegnerne l'apparecchio di refrigerazione	22
In caso di assenza prolungata	22
Presupposti per il collegamento in rete	22
Eseguire il collegamento in rete per la prima volta	23

Uso	24
Impostare la temperatura.....	24
Valori di temperatura impostabili	24
Indicatore di temperatura	24
Conservare gli alimenti nel vano frigorifero	25
Diverse aree di raffreddamento	25
Conservare correttamente gli alimenti	26
Conservazione degli alimenti nel cassetto per frutta e verdura (VeggieBox)	26
Modifica delle impostazioni	28
Pulizia e cura	32
Indicazioni sui prodotti detergenti	32
Per pulire l'apparecchio di refrigerazione	32
Smontare i ripiani estraibili	32
Pulire il vano interno.....	33
Pulire gli accessori a mano o in lavastoviglie.....	33
Pulire la guarnizione dello sportello	34
Pulire le aperture di aerazione e sfiato	34
Dopo la pulizia.....	34
Sbrinamento automatico.....	34
Risoluzione dei problemi	35
Cause dei rumori	41
Assistenza tecnica	43
Contatti in caso di guasti.....	43
Banca dati EPREL.....	43
Garanzia	43
Installazione	44
Luogo di installazione.....	44
Classe climatica	45
Aerazione e sfiato	46
Posizionamento side-by-side	46
Peso dell'anta.....	46
Dimensioni incasso	47
Nicchia sottopiano/vista laterale.....	47
Allacciamenti	48
Incassare l'apparecchio.....	49
Per incassare l'apparecchio per il freddo occorrono i seguenti strumenti:	49
Operazioni preliminari	49
Inserire l'apparecchio per il freddo	50
Allineare l'apparecchio per il freddo	51
Fissare l'apparecchio per il freddo nella nicchia	52
Montare l'anta	53

Indice

Registrare l'aderenza della guarnizione sportello	56
Regolare l'inclinazione dello sportello	57
Regolare la posizione dello sportello	58
Collegamento elettrico	59
Dichiarazione di conformità.....	60
Diritti d'autore e licenze.....	61

Indicazioni sulla sicurezza e avvertenze

Questo apparecchio per il freddo è conforme alle vigenti norme di sicurezza. Un uso improprio può comunque causare danni a persone e/o cose.

Leggere attentamente le istruzioni d'uso e di montaggio allegate prima di mettere in funzione l'apparecchio per il freddo. Contengono informazioni importanti su incasso, sicurezza, uso e manutenzione. Si evitano così danni a sé e all'apparecchio per il freddo.

Ai sensi della norma IEC 60335-1, Miele avvisa espressamente che è assolutamente necessario leggere e seguire tutte le informazioni disponibili per l'installazione dell'apparecchio per il freddo, nonché le indicazioni sulla sicurezza e le avvertenze.

Il produttore non risponde dei danni che derivano dall'inosservanza di queste avvertenze.

Conservare le istruzioni d'uso e di montaggio e metterle a disposizione di eventuali altri utenti.

Uso previsto

► L'apparecchio per il freddo è destinato all'uso domestico e in ambienti simili, come ad es.

– in negozi, uffici e contesti di lavoro simili

– in tenute agricole

– in alberghi, motel e pensioni con prima colazione e altri edifici per uso da parte dei clienti.

Questo apparecchio per il freddo non è destinato all'uso all'aperto.

► Utilizzare l'apparecchio per il freddo solo per il raffreddamento e la conservazione di alimenti in normali condizioni domestiche.

L'apparecchio per il freddo non è adatto al congelamento degli alimenti.

L'apparecchio per il freddo è adatto all'installazione integrata sottopiano.

Qualsiasi altro impiego non è ammesso.

► L'apparecchio non è indicato per conservare e mantenere al fresco medicinali, plasma sanguigno, preparati di laboratorio oppure sostanze o prodotti simili alla base della direttiva sui dispositivi medici. L'uso non adeguato dell'apparecchio può danneggiare o causare il deperimento della merce conservata. Inoltre l'apparecchio non è adatto al funzionamento in aree soggette a pericolo di esplosioni.

Miele non risponde per i danni causati da un uso diverso da quello previsto o errato.

Indicazioni sulla sicurezza e avvertenze

► Le persone (inclusi i bambini) che per le loro capacità fisiche, sensoriali o psichiche o per la loro inesperienza o non conoscenza non siano in grado di utilizzare in sicurezza l'apparecchio di refrigerazione, devono farne solo se sorvegliati. Queste persone possono usare l'apparecchio senza essere sorvegliate solo se sono state istruite adeguatamente sulle modalità d'uso.

Bambini in casa

- Tenere i bambini di età inferiore a 8 anni lontani dall'apparecchio a meno che non siano sorvegliati.
- I bambini da otto anni in su possono far funzionare l'apparecchio senza essere sorvegliati solo se sono stati adeguatamente istruiti in modo da farlo funzionare da soli senza pericolo di infortunarsi. I bambini dovranno essere al corrente dei pericoli derivanti da un'errata manipolazione dei comandi e riconoscerli.
- I bambini non devono eseguire lavori di manutenzione e pulizia senza essere sorvegliati.
- Sorvegliare i bambini se sono vicini all'apparecchio. Evitare che i bambini giochino con l'apparecchio.
- Pericolo di soffocamento. I bambini giocando possono avvolgersi nel materiale d'imballaggio (ad es. pellicole) oppure infilarselo in testa e soffocare. Tenere il materiale d'imballaggio lontano dai bambini.

Sicurezza tecnica

► Il circuito di refrigerante è testato per essere ermetico. L'apparecchio è conforme alle norme corrispondenti in materia di sicurezza e alle direttive europee.



Se il circuito refrigerante è danneggiato: il refrigerante e l'olio possono fuoriuscire e incendiarsi.

► Avvertenza: pericolo di incendio/materiali infiammabili. Questo simbolo si trova sul compressore e indica la presenza di materiali infiammabili. Non rimuovere questo adesivo.

Indicazioni sulla sicurezza e avvertenze

Il refrigerante contenuto (indicazioni sulla targhetta dati) è ecologico, ma combustibile.

L'uso del refrigerante ecologico può causare un aumento della rumorosità durante il funzionamento. Oltre al rumore provocato dal compressore, si possono verificare rumori di flusso nell'intero circuito refrigerante. Questi effetti non sono purtroppo evitabili, ma non influiscono sull'efficienza dell'apparecchio per il freddo.

Verificare quindi scrupolosamente che durante il trasporto e l'incasso/installazione dell'apparecchio per il freddo non vengano danneggiati i componenti del circuito refrigerante. Il refrigerante può causare lesioni agli occhi e quello che fuoriesce può incendiarsi.

In caso di danni:

- Evitare fiamme libere o fonti di accensione.
- Staccare l'apparecchio per il freddo dalla rete elettrica.
- Aerare per alcuni minuti il locale in cui si trova l'apparecchio per il freddo.
- Avvisare l'assistenza tecnica.

► Maggiore è la quantità di refrigerante contenuta nell'apparecchio, più grande deve essere il locale in cui viene installato. Se il locale è troppo piccolo, in caso di perdite si può formare una miscela di aria e gas. Per 8 g di refrigerante il locale dovrà avere un volume di 1 m³. La quantità di refrigerante è indicata sulla targhetta dati apposta all'interno dell'apparecchio.

► Se le sezioni di aerazione e sfiato sono coperte o bloccate, in caso di danneggiamento del circuito refrigerante si può formare una miscela infiammabile di gas e aria. Rispettare assolutamente le sezioni di aerazione e sfiato. Non coprire od ostruire le sezioni di aerazione e sfiato.

► I dati di collegamento (protezione, frequenza e tensione), riportati nella targhetta di matricola dell'apparecchio, devono assolutamente corrispondere a quelli della rete elettrica per evitare danni all'apparecchio.

Prima di collegare l'apparecchio, controllare quindi i dati. In caso di dubbio, consultare un elettricista qualificato.

► La sicurezza elettrica dell'apparecchio è garantita solo se è allacciato a un conduttore di protezione installato secondo le norme. È oltremodo importante verificare l'efficienza di tale dispositivo di sicurezza. In caso di dubbio, far controllare l'installazione da un elettricista qualificato.

Indicazioni sulla sicurezza e avvertenze

► È possibile il funzionamento temporaneo o permanente su un sistema di alimentazione di energia autosufficiente o non sincronizzato alla rete (ad es. reti autonome, sistemi di backup). Requisito per il funzionamento è che il sistema di alimentazione di energia rispetti le disposizioni della norma EN 50160 o similari.

Le misure di sicurezza previste nell'impianto domestico e in questo prodotto Miele devono essere garantite per la funzionalità e le procedure anche nel funzionamento autonomo o non sincronizzato alla rete, oppure sostituite da uguali misure nell'installazione. Come descritto ad esempio nella pubblicazione attuale della VDE-AR-E 2510-2.

► Se un cavo di alimentazione è danneggiato, sostituirlo solo con un cavo di alimentazione speciale dello stesso tipo (disponibile nello shop online o presso l'assistenza tecnica Miele). Per motivi di sicurezza è necessario che la sostituzione venga eseguita unicamente da personale qualificato o dall'assistenza tecnica Miele.

► Prese multiple o prolunghe elettriche non garantiscono la sicurezza necessaria (pericolo d'incendio). Non collegare quindi l'apparecchio alla rete elettrica con queste prese.

► Se l'umidità giunge a parti dell'apparecchio sotto tensione o al cavo elettrico, può causare un corto circuito. Non utilizzare l'apparecchio in ambienti umidi o soggetti a spruzzi d'acqua (ad es. garage, lavanderie ecc.).

► L'apparecchio non deve venire installato e usato in luoghi non fissi (ad es. imbarcazioni).

► Se l'apparecchio è danneggiato, la sicurezza dell'utente non è garantita. Controllare quindi se si notano danni visibili. Non usare mai l'apparecchio se si notano danni!

► Per il corretto funzionamento, usare l'apparecchio solo a installazione ultimata.

► Per i lavori di installazione e nel caso di interventi, si dovrà staccare l'apparecchio dalla rete elettrica. È staccato dalla rete elettrica solo se viene soddisfatta una delle seguenti premesse:

- la sicurezza elettrica dell'impianto elettrico è disinserita, oppure
- il fusibile a vite dell'impianto elettrico è svitato e rimosso di sede, oppure
- il cavo di collegamento è staccato dalla rete elettrica. Per staccare il cavo dalla presa afferrare sempre la spina e non tirare il cavo.

Indicazioni sulla sicurezza e avvertenze

▶ Interventi di installazione e di manutenzione o riparazioni eseguiti in modo improprio possono causare seri pericoli all'utente, per i quali il produttore non si assume alcuna responsabilità.

Gli interventi di installazione e di manutenzione o le riparazioni possono essere eseguiti unicamente da personale qualificato o dall'assistenza tecnica Miele.

▶ Il diritto alla garanzia decade se l'apparecchio per il freddo non viene riparato da personale qualificato o dall'assistenza tecnica Miele.

▶ Si consiglia di sostituire i componenti difettosi con pezzi di ricambio originali. In caso di corretto montaggio di pezzi di ricambio originali, Miele garantisce il pieno adempimento dei requisiti di sicurezza e il diritto alla garanzia invariato.

▶ Questo apparecchio per il freddo è dotato di una lampadina speciale per soddisfare requisiti specifici (ad es. temperatura, umidità, resistenza chimica, resistenza all'usura e vibrazione). Utilizzare questa lampadina solo per l'uso previsto. La lampadina non è adatta per illuminare l'ambiente. La sostituzione può essere eseguita unicamente da personale qualificato o dall'assistenza tecnica Miele. Questo apparecchio per il freddo contiene diverse sorgenti luminose almeno della classe di efficienza energetica G.

Installazione corretta

▶ Installare l'apparecchio per il freddo in base alle istruzioni di montaggio.

▶ Durante il trasporto e l'incasso dell'apparecchio per il freddo, indossare sempre guanti protettivi.

▶ Per le operazioni d'incasso farsi aiutare da un'altra persona.

Uso corretto

▶ L'apparecchio è predisposto per una determinata classe climatica (area temperatura ambiente), i cui limiti devono essere rispettati. I dati riguardanti la classe climatica sono riportati nella targhetta dati nel vano interno dell'apparecchio. Una temperatura ambiente più bassa causa il fermo prolungato del compressore, e di conseguenza l'apparecchio non riesce a mantenere la temperatura necessaria.

▶ Non coprire od ostruire le sezioni di aerazione e sfiato. Altrimenti, non è più garantito un corretto flusso dell'aria. I consumi energetici aumentano e i componenti possono subire danni.

Indicazioni sulla sicurezza e avvertenze

▶ Pericolo di danneggiare l'apparecchio a causa di alimenti che contengono grassi o olio. Se nell'apparecchio per il freddo o nello sportello dell'apparecchio vengono conservati alimenti contenenti grasso o olio, assicurarsi che il grasso o l'olio fuoriusciti non entrino in contatto con le parti in plastica dell'apparecchio per il freddo. Potrebbero verificarsi crepe nelle superfici in plastica, che potrebbero rompersi o incrinarsi.

▶ Pericolo di incendio ed esplosione a causa di miscele di gas infiammabili. Non conservare materiali esplosivi e prodotti con gas propellenti (per es. bombolette spray) nell'apparecchio per il freddo. Le miscele di gas infiammabili possono incendiarsi a causa di componenti elettrici. Le bombolette spray sono riconoscibili dall'indicazione del contenuto o dal simbolo della fiamma. Gas in uscita possono incendiarsi a causa di componenti elettrici.

▶ Pericolo di esplosione. Non azionare apparecchiature elettriche all'interno dell'apparecchio (ad es. per la produzione di gelato). In questo modo, si possono generare scintille.

▶ Non consumare prodotti alimentari rimasti troppo a lungo nell'apparecchio. Pericolo di intossicazione.

La durata di conservazione delle vivande dipende da diversi fattori, tra l'altro dal grado di freschezza, dalla qualità degli alimenti e dalla temperatura di conservazione. Osservare la data di scadenza e le avvertenze per la conservazione dei prodotti alimentari!

Accessori e pezzi di ricambio

▶ Si consiglia di utilizzare accessori originali Miele. Se si montano o utilizzano altri accessori, il diritto alla garanzia e a prestazioni in garanzia per vizi e/o difetti del prodotto possono decadere.

▶ I ricambi originali Miele vengono conservati per almeno 10 anni e fino a 15 anni dopo l'uscita di gamma dell'apparecchio per il freddo.

Manutenzione e pulizia

▶ Non trattare la guarnizione dello sportello con oli o grassi. Col tempo la guarnizione potrebbe diventare porosa.

▶ Non usare mai la macchina a vapore per pulire o sbrinare l'apparecchio.

Il getto di vapore potrebbe penetrare all'interno e giungere a contatto con componenti elettrici provocando un corto circuito.

Indicazioni sulla sicurezza e avvertenze

► Oggetti appuntiti o affilati danneggiano i generatori di freddo e l'apparecchio può rimanere danneggiato. Non usare quindi oggetti appuntiti o affilati per

- eliminare depositi di brina o di ghiaccio e per
- staccare le bacinelle per il ghiaccio o le confezioni dei surgelati.

► Per sbrinare l'apparecchio non usare mai apparecchi termici elettrici o candele. Le superfici in materiale sintetico potrebbero rimanere danneggiate.

► Non usare prodotti sbrinanti o antigelo. I prodotti sbrinanti e antigelo potrebbero generare gas detonanti, contenere solventi o propellenti che potrebbero intaccare le superfici in plastica oppure componenti nocivi alla salute.

Trasporto

► Trasportare sempre l'apparecchio per il freddo in posizione verticale e nell'imballaggio di trasporto per evitare danni.

► Pericolo di ferirsi e di provocare danni. Trasportare l'apparecchio facendosi aiutare da una seconda persona, poiché il peso è consistente.

Smaltimento apparecchi fuori uso

► I bambini che giocano possono chiudersi dentro l'apparecchio e soffocare.

- Smontare lo/gli sportello/i.
- Estrarre i cassettei.
- Lasciare i ripiani nell'apparecchio, cosicché i bambini non possano entrarvi facilmente.
- Rendere inservibile la chiusura dello sportello del vecchio apparecchio per il freddo. Si potrà evitare che i bambini, giocando, possano rimanere chiusi all'interno col rischio di soffocare.

► Pericolo di scossa elettrica.

- Staccare la spina elettrica del cavo di alimentazione.
- Staccare il cavo di alimentazione elettrica dal vecchio apparecchio.

Smaltire spina elettrica e cavo di alimentazione elettrica separati dal vecchio apparecchio.

Indicazioni sulla sicurezza e avvertenze

► Durante e dopo lo smaltimento, assicurarsi che l'apparecchio di refrigerazione non venga riposto nelle vicinanze di benzina oppure di altri gas e liquidi infiammabili.

► Pericolo d'incendio causato da olio o refrigerante che fuoriesce. Il refrigerante e l'olio contenuti sono infiammabili. Il refrigerante e l'olio che fuoriescono possono prendere fuoco in caso di elevata concentrazione e a contatto con una fonte di calore esterna.

Nel corso dello smaltimento, accertarsi che il circuito refrigerante non si danneggi per evitare una fuoriuscita non controllata di refrigerante (indicazioni sulla targhetta dati) e di olio.

► Il prodotto refrigerante può far male agli occhi! Fare attenzione a non danneggiare il circuito di refrigerazione:

- forando con oggetti appuntiti i tubi refrigeranti dell'evaporatore,
- piegando i tubi,
- raschiando il rivestimento superficiale.

Simbolo sul compressore (a seconda del modello)

Questa indicazione è importante solo per il riciclaggio. Non sussiste alcun pericolo con il normale funzionamento.



► L'olio del compressore in caso di inghiottimento e di introduzione nelle vie aeree può essere letale.

Tutela dell'ambiente

Smaltimento dell'imballaggio

L'imballaggio è pratico e protegge l'apparecchio da eventuali danni di trasporto. I materiali utilizzati per l'imballaggio sono generalmente riciclabili, in quanto selezionati secondo criteri di tutela dell'ambiente e di facilità di smaltimento.

Restituire gli imballaggi al circuito di raccolta dei materiali consente di risparmiare materie prime. Utilizzare centri di raccolta per materiali specifici ed eventuali opzioni di ritiro alternative. Il rivenditore Miele ritira gli imballaggi utilizzati per il trasporto.

Smaltimento del vecchio apparecchio

Le apparecchiature elettriche ed elettroniche contengono spesso materiali riutilizzabili. Contengono inoltre determinate sostanze, liquidi e componenti necessari per il corretto funzionamento e la sicurezza dell'apparecchio. Se smaltiti non correttamente o con i rifiuti comuni, questi componenti possono danneggiare la salute delle persone e l'ambiente. Evitare quindi assolutamente di smaltire il vecchio apparecchio con i rifiuti comuni.



Accertarsi che l'apparecchio di refrigerazione non si danneggi fino al momento del corretto smaltimento.

In questo modo si garantisce che il refrigerante contenuto nel circuito refrigerante e l'olio del compressore non possano disperdersi nell'ambiente.

Utilizzare invece i punti di raccolta e smaltimento ufficiali per il ritiro gratuito delle apparecchiature elettriche ed elettroniche presso il comune, la città, il rivenditore oppure Miele. Il proprietario è legalmente responsabile della cancellazione degli eventuali dati personali dal vecchio apparecchio. È tenuto per legge a rimuovere dall'apparecchio batterie, accumulatori e lampade esausti e rimovibili, senza distruggerli. Portarli presso gli idonei punti di raccolta differenziata, dove vengono presi in consegna gratuitamente. Fino a quando il vecchio apparecchio non viene prelevato, accertarsi che non costituisca un pericolo per i bambini.

Sostenibilità e tutela dell'ambiente

Risparmiare energia ...

- | | |
|---------------------------------|---|
| Luogo di installazione | <p>Con temperature circostanti maggiori, l'apparecchio per il freddo deve raffreddare più spesso e consuma quindi più energia elettrica. Quindi:</p> <ul style="list-style-type: none">- Posizionare l'apparecchio in un ambiente ben aerato.- Posizionare l'apparecchio non adiacente a una fonte di calore (resistenza elettrica, cucina elettrica).- Proteggere l'apparecchio dai raggi diretti del sole.- Garantire una temperatura costante ideale intorno ai 20 °C.- Tenere le aperture di ventilazione libere ed eliminare la polvere con regolarità da queste aperture. |
| Impostazione temperatura | <p>Più bassa è la temperatura selezionata, maggiore è il consumo di elettricità. Si consigliano le seguenti impostazioni:</p> <ul style="list-style-type: none">- Vano frigorifero da 4 a 5 °C. |
| Uso | <p>A causa del calore immesso e di un impedimento della circolazione dell'aria aumentano i consumi energetici. Quindi:</p> <ul style="list-style-type: none">- Aprire lo sportello/gli sportelli dell'apparecchio sempre solo all'occorrenza e per il minor tempo possibile. Una buona disposizione degli alimenti aiuta a orientarsi.- Dopo l'apertura, chiudere sempre gli sportelli completamente.- Far raffreddare alimenti e bevande caldi prima di introdurre alimenti e bevande nell'apparecchio per il freddo.- Conservare gli alimenti sempre ben confezionati o coperti.- Non riempire eccessivamente gli scomparti per permettere all'aria di circolare.- Disposizione di cassette e ripiani come da fornitura.- Disporre nel vano frigorifero alimenti congelati da scongelare. |

Descrizione apparecchio

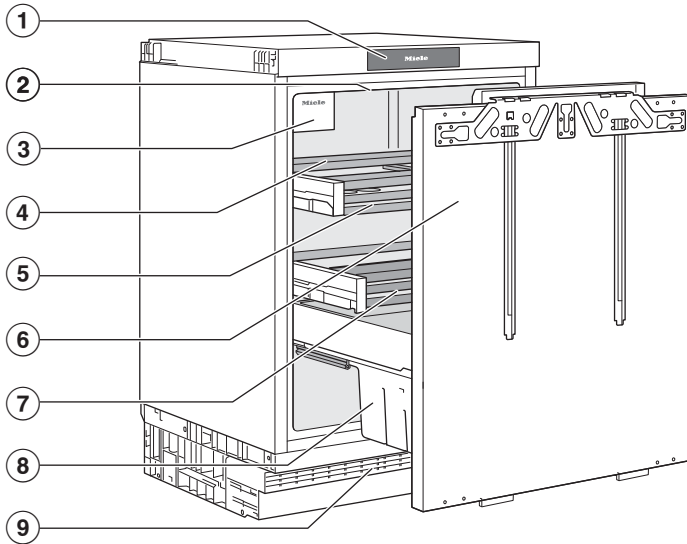



- ① Display
- ② Luce interna
- ③ Ventola
- ④ Asticelle divisorie amovibili su ripiani estraibili
- ⑤ Ripiani estraibili con base in vetro
- ⑥ Carrello estraibile con sportello regolabile
- ⑦ Canaletta e foro di scolo dell'acqua di sbrinamento:
la condensa depositata defluisce ed evapora automaticamente.
- ⑧ Mensola per bottiglie
- ⑨ Griglia di aerazione e sfiato

Presentazione del prodotto

Display di avvio

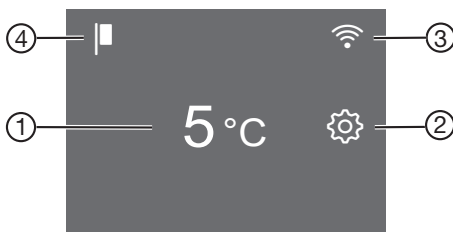
Il display può graffiarsi con oggetti appuntiti o affilati, come una matita.
Toccare il display solo con le dita.
Se le dita sono fredde, è possibile che il display non reagisca.



- ① Indicatore di temperatura per il vano frigorifero
- ② Tasto sensore modalità impostazioni  per selezionare diverse funzioni nella modalità impostazioni
- ③ Spia dello stato di connessione (visibile solo se è stata configurata la connessione di rete)
- ④ Indicatore modalità fiera (visibile solo se è stata attivata la funzione di Modalità fiera)

Usare l'apparecchio per il freddo tramite il display

- Sfioccare l'area desiderata/il simbolo desiderato sul display di avvio.
- Scorrere verso sinistra o verso destra sul display, finché al centro viene visualizzato il valore/il simbolo desiderato.
- Per confermare premere la selezione desiderata sul display. Il valore/il simbolo selezionato si illumina (a parte alcune eccezioni) di arancione.
- Per uscire da questo livello di impostazione, premere  o OK.

Modalità Impostazioni

Modalità Holiday

La funzione Modalità Holiday si raccomanda se ad es. durante le ferie non si desidera spegnere completamente il vano frigorifero o se non è necessaria una potenza di raffreddamento elevata.

Con la modalità Holiday attivata, il vano frigorifero viene regolato su una temperatura di 15 °C. Il vano frigorifero può quindi rimanere in funzione a risparmio energetico.

Con questa temperatura media del vano frigorifero, gli alimenti non facilmente deperibili possono rimanere ancora per breve tempo nell'apparecchio. I consumi energetici sono più bassi rispetto al funzionamento normale. Allo stesso modo non si formano odori né muffa, come nel caso in cui si spenga il vano frigorifero e lo sportello rimanga chiuso.

Funzione di blocco

La funzione di blocco attiva protegge dallo spegnimento indesiderato dell'apparecchio e da eventuali regolazioni indesiderate da persone non autorizzate ad es. bambini.

Se ad es. si desidera modificare solo temporaneamente la temperatura, è possibile disattivare brevemente la funzione di blocco.

Spegnere l'apparecchio per il freddo

V. cap. "Messa in funzione", voce "Spegnere l'apparecchio per il freddo".

Modalità Shabbat

Per rispettare le tradizioni religiose, l'apparecchio per il freddo dispone della modalità Shabbat (v. cap. "Modifica delle impostazioni").

Con la modalità Shabbat  attiva, si disattivano temporaneamente:

- l'illuminazione interna all'apertura dello sportello;
- tutti i segnali acustici e ottici;
- il display;
- una connessione WLAN attiva;

Tutte le altre funzioni attivate precedentemente rimangono attive.

Mentre la modalità Shabbat  è attiva, non è possibile effettuare impostazioni sull'apparecchio.

Informazioni sulla modalità Shabbat

Qui è possibile visualizzare la versione della modalità Shabbat.

Intervallo fino all'attivazione dell'allarme sportello

Qui è possibile impostare l'intervallo fino all'attivazione dell'allarme sportello dopo l'apertura dello sportello dell'apparecchio.

Collegamento in rete

Qui è possibile eseguire il collegamento in rete per la prima volta, disattivare e attivare la WLAN oppure resettare la configurazione di rete (v. cap. "Modificare le impostazioni").

Acustica tasti

Qui è possibile attivare o disattivare l'acustica tasti (v. cap. "Modifica delle impostazioni").

Presentazione del prodotto

Allarmi e segnali acustici

Qui è possibile modificare il volume degli allarmi e dei segnali acustici (ad es. con un allarme sportello o un messaggio di errore). Oppure è possibile disattivare totalmente gli allarmi e i segnali acustici se disturbano (v. cap. “Modifica delle impostazioni”).

Luminosità display

Qui è possibile adeguare la luminosità del display alle condizioni di illuminazione dell'ambiente.

Unità temperatura °C/°F

Qui è possibile impostare l'unità temperatura desiderata (°Celsius o °Fahrenheit).

Modalità Fiera

Qui è possibile disattivare la modalità Fiera se è attivata di serie (sul display viene visualizzato ).

La modalità Fiera consente al rivenditore specializzato di presentare l'apparecchio per il freddo senza attivare il raffreddamento. Per un uso domestico queste impostazioni non sono necessarie.

Impostazioni di serie

Qui è possibile resettare le impostazioni dell'apparecchio per il freddo all'impostazione di serie.

Consiglio: Resettare le impostazioni dell'apparecchio per il freddo alla rispettiva impostazione di serie quando si smaltisce, si vende l'apparecchio per il freddo oppure si mette in funzione un apparecchio per il freddo usato. A seconda del modello, in questo modo si resetta anche la configurazione di rete in modo che i dati personali siano rimossi dall'apparecchio per il freddo. Inoltre una proprietaria o un proprietario precedente non potrà più accedere all'apparecchio per il freddo.

Informazioni sull'apparecchio per il freddo

Qui è possibile visualizzare l'identificativo del modello e il numero di serie dell'apparecchio per il freddo.



Tenere pronti questi dati dell'apparecchio:

- per connettere l'apparecchio per il freddo alla rete WLAN;
- per segnalare un guasto all'assistenza tecnica Miele;
- per richiedere informazioni alla banca dati EPREL.

Sicurezza

Allarme sportello



L'apparecchio per il freddo è dotato di un allarme sportello che si attiva per evitare inutili consumi di energia elettrica a sportello aperto e proteggere dal caldo gli alimenti conservati.

Se lo sportello dell'apparecchio rimane aperto per più tempo, sull'indicatore della temperatura viene visualizzato   con luce gialla. Suona inoltre un segnale acustico e l'illuminazione interna si accende a intermittenza.

Presentazione del prodotto



È possibile modificare il periodo fino all'attivazione dell'allarme sportello (v. cap. "Modifica delle impostazioni", voce "Modificare l'intervallo fino all'attivazione dell'allarme sportello").

Anche il segnale acustico dell'allarme sportello può essere disattivato (v. cap. "Modifica delle impostazioni", voce "Modificare il volume degli allarmi e dei segnali acustici").

Appena lo sportello dell'apparecchio viene chiuso, il segnale acustico si spegne e   scompare dal display.

Disattivare preventivamente l'allarme sportello

■ Premere  .

Il segnale acustico cessa di suonare,   si spegne e l'illuminazione interna resta accesa.

Se lo sportello dell'apparecchio non viene chiuso, l'allarme sportello si riattiva dopo un po' di tempo.

Collegamento in rete

L'apparecchio per il freddo è dotato di un modulo WLAN integrato. Il modulo WLAN consente la connessione alla propria rete domestica e l'uso dell'app Miele su un dispositivo mobile.

Una volta collegato alla WLAN per la prima volta, l'apparecchio per il freddo si connette automaticamente ogni volta che viene riacceso.

Accertarsi che sul luogo di installazione dell'apparecchio per il freddo il segnale della rete WLAN sia sufficientemente forte.

Collegando l'apparecchio alla rete WLAN, aumentano i consumi energetici, anche se l'apparecchio è spento.

Opzioni smart tramite l'app Miele*

Il collegamento in rete tramite l'app Miele permette di accedere a numerose opzioni smart, tra cui:

- Visualizzazione delle informazioni di stato
- Utilizzo di ulteriori funzioni utili
- Mantenere l'apparecchio per il freddo allo stato di sviluppo Miele più recente tramite update del software

Maggiori informazioni sulle opzioni smart sono disponibili sul sito web Miele, nello Apple App Store® o su Google Play Store™.

* Offerta digitale aggiuntiva di Miele & Cie. KG. La gamma di funzioni può variare a seconda del modello e del paese. Per i prodotti e i servizi digitali di Miele nell'app Miele è richiesto il consenso alle Condizioni generali e all'Informativa sulla protezione dei dati. Miele si riserva il diritto di modificare o cessare le offerte digitali in qualsiasi momento.

Funzioni dell'apparecchio

SuperFreddo ❄️

Se la funzione SuperFreddo ❄️ è attiva, il **vano frigorifero** raggiunge rapidamente la temperatura più bassa (in base alla temperatura circostante). L'apparecchio per il freddo funziona a pieno regime e la temperatura si abbassa. Selezionare questa funzione per raffreddare o refrigerare rapidamente grandi quantità di alimenti freschi o bevande.

Quando la funzione SuperFreddo ❄️ è attiva potrebbero sentirsi dei rumori.

Presentazione del prodotto

La funzione SuperFreddo ❄️ deve essere attivata **4 ore prima di introdurre** alimenti o bevande nell'apparecchio.

La funzione SuperFreddo ❄️ si disattiva automaticamente dopo ca. 18 ore. L'apparecchio raffredda di nuovo a potenza normale.

Consiglio: Per risparmiare energia elettrica è possibile disattivare manualmente la funzione SuperFreddo ❄️ quando gli alimenti o le bevande raggiungono una temperatura sufficientemente bassa.

Modificare la disposizione interna

⚠️ Pericolo di danneggiamento a causa di un carico pesante. Un carico troppo pesante può danneggiare il carrello estraibile. Rispettare il carico massimo di 20 kg.

Spostare le asticelle divisorie nei ripiani estraibili

⚠️ Pericolo di ferirsi o di danneggiare l'apparecchio con la rimozione errata delle asticelle. La lastra di vetro del ripiano estraibile può cadere e rompersi. Non rimuovere le asticelle anteriori né quelle posteriori.

Per suddividere il carrello estraibile in scomparti di dimensioni diverse, è possibile spostare le asticelle divisorie centrali dei carrelli estraibili.

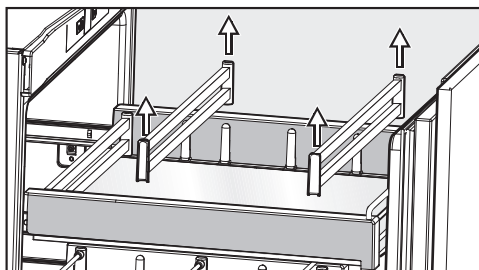

- Afferrare a destra e sinistra le asticelle divisorie e, facendo attenzione, rimuoverle verso l'alto.
- Spostare le asticelle divisorie in avanti o indietro.

Il ventilatore sporge leggermente nell'area centrale del carrello estraibile superiore quando quest'ultimo viene inserito.

In questo modo gli alimenti possono spostarsi leggermente ed eventualmente rovesciarsi.

Conservare in questa area solo gli alimenti non aperti.

Rimuovere i ripiani estraibili

I ripiani estraibili si spostano su guide telescopiche che permettono di estrarli completamente per le operazioni di carico/scarico e di pulizia.

- Estrarre il ripiano fino alla battuta di arresto.

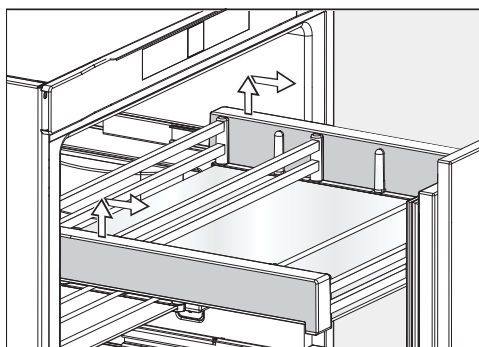

- Afferrare il ripiano estraibile di lato nella parte posteriore, sollevarlo prima verso l'alto e poi verso di sé.

Se si desidera smontare i ripiani estraibili per pulirli, posizionarli prima su una superficie morbida (ad es. un canovaccio) (v. cap. "Manutenzione e pulizia", voce "Smontare i ripiani estraibili").

- Quindi reinserire completamente le guide telescopiche. In questo modo si evita che si verifichino danni!
- Reinserire i ripiani estraibili sulle guide telescopiche completamente inserite.
- Inserire i ripiani nell'apparecchio per il freddo finché li si sente scattare in posizione.

Accessori acquistabili

Nell'assortimento Miele sono disponibili utili accessori e prodotti specifici per la manutenzione realizzati appositamente per l'apparecchio.

Nello shop online, presso l'assistenza tecnica Miele oppure presso il rivenditore specializzato Miele sono disponibili prodotti appositamente progettati per l'apparecchio per il freddo, come ad es. prodotti per la cura dell'apparecchio e accessori.

Utilizzare il seguente codice QR per accedere allo shop online:



Messa in funzione

Al primo avvio

- Rimuovere tutti i materiali d'imballaggio e le pellicole protettive.
- Pulire l'interno dell'apparecchio e gli accessori (v. cap. "Pulizia e manutenzione").

Collegare l'apparecchio

- Collegare l'apparecchio alla rete elettrica, come descritto nel capitolo "Collegamento elettrico".

Sul display compare prima Miele, poi .

Attivare l'apparecchio di refrigerazione



- Aprire lo sportello.
- Premere  sul display.

L'apparecchio di refrigerazione comincia a raffreddare e la luce interna si accende aprendo lo sportello.

L'apparecchio di refrigerazione raggiunge la temperatura preimpostata.

Aspettare alcune ore prima di sistemare gli alimenti nel vano interno, fino a quando cioè la temperatura è sufficientemente bassa. Sistemare gli alimenti nell'apparecchio solo quando è stata raggiunta la temperatura preimpostata.

Spegnere l'apparecchio di refrigerazione

- Sfioccare sul display l'indicatore di temperatura.
- Scorrere verso destra finché al centro è visualizzato .
- Premere .

Il raffreddamento e la luce interna sono spenti.

Sul display compare .

Notare bene: l'apparecchio per il freddo non è scollegato dalla rete elettrica quando è spento.

In caso di assenza prolungata

Se in caso di assenza prolungata l'apparecchio rimane spento, ma non viene pulito e rimane chiuso, all'interno può formarsi muffa.

Pulire sempre l'apparecchio prima di un'assenza prolungata.

Se l'apparecchio non viene usato per un periodo di tempo prolungato, osservare quanto segue:

- Spegnere l'apparecchio.
- Estrarre la spina dalla presa o staccare il/i fusibile/i dell'impianto elettrico di casa.
- Per aerare a sufficienza l'apparecchio di refrigerazione e per impedire che si generino cattivi odori, pulirlo e lasciarlo aperto.

Presupposti per il collegamento in rete

Osservare i seguenti presupposti per il collegamento in rete:



1. Nel luogo di installazione è disponibile una rete domestica.
Tenere la password WLAN a portata di mano.
2. L'app Miele è presente su un dispositivo mobile.
3. Si è in possesso di un account utente nell'app Miele.

App Miele

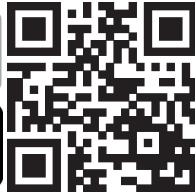
È possibile scaricare l'app Miele gratuitamente dall'Apple App Store® o da Google Play Store™.



Eeguire il collegamento in rete per la prima volta

- Toccare il simbolo .
- Scorrere verso sinistra o verso destra finché al centro viene visualizzato il simbolo .
- Toccare il simbolo .
- Premere il metodo di connessione desiderato (APP o WPS).

Dopo la connessione, sul display compare il simbolo .

Se non è stato possibile stabilire la connessione, viene visualizzato il simbolo .

- In questo caso riavviare il procedimento.
- Per uscire dal livello di impostazione, toccare il simbolo .

Impostare la temperatura

Nel vano frigorifero è consigliata una temperatura di **4 °C**.

- Sfiurare sul display l'indicatore di temperatura.
- Scorrere verso sinistra o verso destra finché al centro è visualizzata la temperatura desiderata.
- Per confermare, premere la temperatura desiderata.

L'indicatore di temperatura passa nuovamente alla temperatura effettiva attualmente presente nell'apparecchio.

La temperatura del vano frigorifero aumenta:

- in base alla frequenza e alla durata di apertura dello sportello;
- in base alla quantità di alimenti conservati;
- in base alla temperatura iniziale degli alimenti freschi conservati;
- in base a quanto è elevata la temperatura circostante dell'apparecchio per il freddo. L'apparecchio per il freddo è predisposto per una determinata classe climatica (area temperatura ambiente), i cui limiti devono essere rispettati.

Valori di temperatura impostabili

La temperatura nel vano frigorifero può essere impostata da 2 °C a 9 °C.

Indicatore di temperatura

Col funzionamento normale, a display viene visualizzata la **temperatura media effettiva del vano frigorifero** attualmente presente nell'apparecchio.

A seconda della temperatura ambiente e dell'impostazione, possono trascorrere ore finché viene raggiunta e visualizzata in modo costante la temperatura desiderata.

Attivare la funzione SuperFreddo ❄

La funzione SuperFreddo ❄ deve essere attivata **4 ore prima di introdurre** alimenti o bevande.

Con la funzione SuperFreddo ❄ attiva è possibile che si sentano rumori.

- Sfiurare l'indicatore di temperatura del vano frigorifero.
 - Premere ❄.
- ❄ si illumina di arancione.
- Uscire dal livello di impostazione, premendo l'indicatore di temperatura.

Disattivare la funzione SuperFreddo ❄

La funzione SuperFreddo ❄ si disattiva automaticamente dopo ca. 18 ore. L'apparecchio raffredda di nuovo a potenza normale.

Consiglio: Per risparmiare energia elettrica è possibile disattivare manualmente la funzione SuperFreddo ❄ quando gli alimenti oppure le bevande raggiungono una temperatura sufficientemente bassa.

- Sfiurare l'indicatore di temperatura del vano frigorifero.
 - Premere ❄.
- ❄ non si illumina più di arancione.
- Uscire dal livello di impostazione, premendo l'indicatore di temperatura.

Conservare gli alimenti nel vano frigorifero

 Pericolo di esplosione a causa di composti gassosi infiammabili.

I composti gassosi infiammabili possono incendiarsi a causa di componenti elettrici.

Non conservare materiali esplosivi e prodotti con gas propellenti (per es. bombolette spray) nell'apparecchio. Le bombolette spray sono riconoscibili dall'indicazione del contenuto o dal simbolo della fiamma. Gas eventualmente in uscita possono incendiarsi a causa di componenti elettrici.

 Pericolo di danneggiare l'apparecchio a causa di alimenti che contengono grassi o olio.

Se nell'apparecchio o nello sportello si sistemano alimenti contenenti grassi o olio, potrebbero verificarsi incrinature nelle superfici in materiale sintetico.

Prestare attenzione affinché il grasso o l'olio in uscita non entrino in contatto con le parti in plastica.

Se la circolazione dell'aria non è sufficiente, si riduce la potenza di raffreddamento e aumentano i consumi di energia elettrica.

Conservare gli alimenti disponendoli ordinatamente nel vano, in modo che l'aria possa circolare.

Non coprire la ventola situata sulla parete posteriore.

Diverse aree di raffreddamento

Per la naturale circolazione dell'aria, nel vano frigorifero si creano aree di temperatura differenti.

L'aria fredda è più pesante e scende verso il basso del vano frigorifero. Utilizzare le diverse zone di raffreddamento per conservare gli alimenti.

Si tratta di un apparecchio per il freddo con distribuzione automatica della temperatura (DynaCool). L'apparecchio per il freddo attiva in automatico la ventola non appena il raffreddamento del vano frigorifero entra in funzione. Ciò significa che il freddo è distribuito uniformemente nel vano frigorifero e le diverse zone di raffreddamento sono meno identificabili. Tutti gli alimenti conservati vengono quindi raffreddati all'incirca alla stessa temperatura.

Area con temperatura più alta

L'area con la temperatura più alta nel vano frigorifero si trova in alto nella zona anteriore e nello sportello. Utilizzare quest'area per conservare burro e formaggio. Il burro non si indurisce e si può quindi spalmare facilmente; il sapore del formaggio rimane inalterato.

Area con la temperatura più bassa

L'area con la temperatura più bassa nel vano frigorifero si trova direttamente sopra i cassette per la frutta e la verdura e sulla parete posteriore.

Con un'impostazione della temperatura di 4 °C e una rispettiva igiene si ritarda la proliferazione dei batteri, ad es. salmonella e listeria, che possono causare gravi intossicazioni alimentari.

Utilizzare quest'area per conservare alimenti delicati e facilmente deperibili, come ad es.:

- pesce, carne, pollame;
- insaccati, piatti pronti;

Uso

- pietanze o pasticcini all'uovo o alla panna;
- pasta fresca, impasti per torte, pizza o quiche;
- formaggi e latticini non pastorizzati;
- humus, creme spalmabili alle verdure, sostituti vegetali del formaggio fresco
- verdura precotta confezionata;
- in generale tutti gli alimenti freschi (la cui data di scadenza si riferisce all'alimento conservato a una temperatura di almeno 4 °C).

Consiglio: Disporre gli alimenti in modo che non tocchino il pannello posteriore del vano frigorifero, altrimenti potrebbero attaccarsi alla parete.

Conservare correttamente gli alimenti

Conservare gli alimenti nel vano frigorifero solo **confezionati o ben coperti**. In questo modo si evitano l'assorbimento di odori esterni, la disidratazione degli alimenti e la trasmissione di eventuali germi. Questo va considerato in particolare nel caso di alimenti di origine animale. Accertarsi che soprattutto alimenti come carne cruda e pesce non siano a contatto con altri alimenti.

Con un'impostazione corretta della temperatura e la relativa igiene, è possibile allungare notevolmente la conservazione degli alimenti ed evitare che si deteriorino.

Frutta e verdura

Conservare frutta e verdura fresche confezionate nell'apposito cassetto (VeggieBox). Conservare frutta e verdura tagliate coperte, oppure confezionate sottovuoto.

Alimenti ricchi di proteine

Attenzione: i cibi più ricchi di proteine si deteriorano più rapidamente. Questo vuol dire, per esempio, che i crostacei vanno a male più rapidamente del pesce mentre il pesce si conserva meno rispetto alla carne.

Conservazione degli alimenti nel cassetto per frutta e verdura (VeggieBox)

Nel VeggieBox le condizioni di conservazione per frutta e verdura sono ottimali.

Una maggiore umidità dell'aria fa sì che l'umidità contenuta negli alimenti venga conservata, impedendo una rapida disidratazione. La temperatura corrisponde all'incirca alla temperatura del vano frigorifero tradizionale.

Ricordarsi che il grado di freschezza dell'alimento è fondamentale per un buon risultato di conservazione.

Modifica dell'umidità dell'aria nel VeggieBox

Il livello di umidità dell'aria nel VeggieBox dipende sostanzialmente dal tipo e dalla quantità di alimenti conservati se non sono confezionati. In caso di carico ridotto, l'umidità dell'aria può risultare troppo bassa.

- Conviene quindi confezionare gli alimenti in imballaggi ermetici.

Se il risultato di conservazione degli alimenti non è soddisfacente (ad es. perché risultano floschi e avvizziti già dopo poco tempo), seguire di nuovo i seguenti suggerimenti:



- Conservare solo alimenti freschi. Lo stato di freschezza iniziale degli alimenti è fondamentale per un buon risultato di conservazione.
- Prima di inserire gli alimenti, pulire il VeggieBox.
- Asciugare gli alimenti molto umidi, prima di riporli nell'apparecchio.
- Conservare alimenti sensibili al freddo nel VeggieBox (v. cap. "Conservare alimenti nel vano frigorifero", voce "Da non conservare nel vano frigorifero").
- Una maggiore umidità dell'aria si raggiunge anche solo con l'umidità presente negli alimenti conservati, se non sono confezionati. Quanti più alimenti sono conservati nello scomparto, maggiore è l'umidità dell'aria.
- Conservare frutta e verdura tagliate coperte, oppure confezionate sottovuoto.
- Se con questa impostazione nello scomparto si forma troppa umidità, rischiando di compromettere la conservazione degli alimenti, rimuovere l'acqua di condensa soprattutto dal fondo e collocare una griglia o un oggetto simile, in modo che l'umidità in eccesso possa gocciolare.
- Se l'umidità dell'aria è troppo bassa con un carico ridotto, confezionare gli alimenti in imballaggi ermetici.

Modifica delle impostazioni

Quando si accede alla modalità Impostazioni , l'allarme sportello e le altre segnalazioni di allarme si disattivano automaticamente.

Attivare la modalità Holiday

Con la modalità Holiday  attivata, il vano frigorifero viene regolato su una temperatura di 15 °C. Il vano frigorifero può quindi rimanere in funzione a risparmio energetico.

- Premere .
- Scorrere verso sinistra o verso destra finché al centro si visualizza .

- Premere .

Quando la modalità Holiday è attiva,  si illumina di arancione.

- Per uscire dal livello di impostazione, premere .



 Rischi per la salute derivanti dal deperimento degli alimenti.

Per una temperatura costantemente superiore a 4 °C all'interno del vano frigorifero, possono essere pregiudicati la durata e la qualità degli alimenti.

Attivare la funzione modalità Holiday  sempre solo per un tempo limitato.

Durante questo periodo non conservare alimenti delicati e che possono deteriorarsi facilmente come frutta, verdura, pesce, carne e prodotti caseari.

Disattivare la modalità Holiday



- Toccare il simbolo .
- Scorrere verso sinistra o verso destra finché al centro viene visualizzato il simbolo .

- Toccare il simbolo .

Quando la modalità Holiday è disattivata, il simbolo  diventa bianco.

- Per uscire dal livello di impostazione, toccare il simbolo .

Attivare la funzione di blocco /

- Toccare il simbolo .
- Scorrere verso sinistra o verso destra finché al centro viene visualizzato il simbolo .

- Toccare il simbolo .

Se la funzione di blocco è attiva, il simbolo  si accende di arancione.

- Per uscire dal livello di impostazione, toccare il simbolo .

- Chiudere lo sportello dell'apparecchio. Solo allora la funzione di blocco  è attiva.

Disattivare brevemente la funzione di blocco /

Se ad es. si desidera modificare la temperatura, è possibile disattivare brevemente la funzione di blocco:



- Sfioccare l'indicatore della temperatura.
- Sfioccare per ca. 6 secondi .

L'indicatore passa alla regolazione della temperatura.

- Effettuare adesso le impostazioni desiderate.

Chiudendo lo sportello dell'apparecchio, si riattiva la funzione di blocco .

Disattivare completamente la funzione di blocco /

- Toccare il simbolo .
- Sfioccare il simbolo  per ca. 6 secondi.

Modifica delle impostazioni

- Scorrere verso sinistra o verso destra finché al centro viene visualizzato il simbolo .



- Toccare il simbolo .

Con la funzione di blocco disattiva il simbolo  diventa bianco.

- Per uscire dal livello di impostazione, toccare il simbolo .

Accendere la modalità Sabbat

Mentre la modalità Sabbat  è attiva, non è possibile apportare modifiche alle impostazioni.

- Toccare il simbolo .
- Scorrere verso sinistra o verso destra finché al centro viene visualizzato il simbolo .
- Toccare il simbolo .

Il simbolo  si accende di colore arancione.

- Per uscire dal livello di impostazione, toccare il simbolo .

La modalità Sabbat attiva  si visualizza sul display per circa 3 secondi.

Poi il display si spegne.

Controllare che lo sportello sia ben chiuso dato che i segnali di allarme acustici e ottici sono disattivati.

Disattivare la modalità Sabbat

La funzione modalità Sabbat  viene disattivata automaticamente dopo ca. 80 ore.

È possibile disattivare anche preventivamente la funzione modalità Sabbat .

- Premere il display nero.

Viene visualizzato il simbolo .

- Toccare il simbolo .





Il simbolo  si accende di colore arancione.

- Premere di nuovo il simbolo .





Quando è disattivata la modalità Sabbat, il simbolo  diventa bianco.

- Per uscire dal livello di impostazione, premere .

Modificare l'intervallo fino all'attivazione dell'allarme sportello

- Toccare il simbolo .
- Scorrere verso sinistra o verso destra finché al centro viene visualizzato il simbolo .
- Toccare il simbolo .
- Scorrere verso sinistra o verso destra finché al centro viene visualizzato l'intervallo desiderato compreso tra 30 secondi e 3 minuti e 30 secondi.
- Per confermare, toccare l'impostazione desiderata.
- Per uscire dal livello di impostazione, toccare il simbolo .

Disattivare la connessione WLAN

- Toccare il simbolo .
- Scorrere verso sinistra o verso destra finché al centro viene visualizzato il simbolo .
- Toccare il simbolo .
- Per disattivare la connessione WLAN, toccare il simbolo .

Viene visualizzato il simbolo .

- Per uscire dal livello di impostazione, toccare il simbolo .

Attivare la connessione WLAN

- Toccare il simbolo .

Modifica delle impostazioni

- Scorrere verso sinistra o verso destra finché al centro viene visualizzato il simbolo @.
- Toccare il simbolo @.
- Per attivare la connessione WLAN, toccare il simbolo 。

Viene visualizzato il simbolo 。

- Per uscire dal livello di impostazione, toccare il simbolo ↶.

Se la connessione WLAN è attiva, sul display si accende il simbolo 。

Resettare la configurazione di rete

- Toccare il simbolo 。
- Scorrere verso sinistra o verso destra finché al centro viene visualizzato il simbolo @.
- Toccare il simbolo @.
- Scorrere verso destra, finché al centro viene visualizzato il simbolo 。
- Toccare il simbolo 。
- Toccare il simbolo ✓.
- Per uscire dal livello di impostazione, toccare il simbolo ↶.

Tutte le impostazioni effettuate e i valori immessi vengono resettati.

La connessione WLAN è stata disattivata, il simbolo 。

Resettare la configurazione di rete quando si smaltisce o si vende l'apparecchio di refrigerazione oppure quando si mette in funzione un apparecchio usato. Tutti i dati personali vengono rimossi dall'apparecchio. Inoltre un proprietario precedente non potrà più accedere all'apparecchio.

Disattivare l'acustica dei tasti 。

- Toccare il simbolo 。
- Scorrere verso sinistra o verso destra finché al centro viene visualizzato il simbolo 。
- Toccare il simbolo 。

Con l'acustica dei tasti spenta, il simbolo 。

- Per uscire dal livello di impostazione, toccare il simbolo ↶.

Attivare l'acustica dei tasti 。

- Toccare il simbolo 。
- Scorrere verso sinistra o verso destra finché al centro viene visualizzato il simbolo 。
- Toccare il simbolo 。

Se l'acustica dei tasti è attiva, il simbolo 。

- Per uscire dal livello di impostazione, toccare il simbolo ↶.

Modificare il volume dei segnali acustici 。

- Toccare il simbolo 。
- Scorrere verso sinistra o verso destra finché al centro viene visualizzato il simbolo 。
- Toccare il simbolo 。
- Selezionare il volume desiderato spostando la barra verso sinistra o destra (livello 1–7).
- Se si desidera spegnere completamente gli allarmi e i segnali acustici, spostare la barra il più possibile verso sinistra finché questa non si spegne del tutto.
- Confermare l'impostazione desiderata toccando la barra.





Modifica delle impostazioni

Con i segnali acustici e l'allarme spenti compare il simbolo  in bianco.

Se gli allarmi e i segnali acustici sono attivi, compare il simbolo  in arancione.

- Per uscire dal livello di impostazione, toccare il simbolo .

Modificare la luminosità display

- Toccare il simbolo .
- Scorrere verso sinistra o verso destra finché al centro viene visualizzato il simbolo .
- Toccare il simbolo .
- Selezionare il livello di luminosità desiderato spostando la barra verso sinistra o destra (livello 1–7).
- Confermare l'impostazione desiderata toccando la barra.
- Per uscire dal livello di impostazione, toccare il simbolo .





Modificare l'unità temperatura °C/°F

- Toccare il simbolo .
- Scorrere verso sinistra o verso destra finché al centro è visualizzato °C o °F.
- Premere °C o °F per modificare l'unità temperatura.

Compare °C o °F.



- Per uscire dal livello di impostazione, toccare il simbolo .

Disattivare la modalità Fiera

- Toccare il simbolo .
- Toccare il simbolo .
- Scorrere verso sinistra o verso destra finché al centro viene visualizzato il simbolo .
- Toccare il simbolo .

Dopo aver disattivato la modalità Fiera , l'apparecchio si spegne e deve essere riacceso.

Ripristino all'impostazione di serie

- Toccare il simbolo .
- Scorrere verso sinistra o verso destra finché al centro viene visualizzato il simbolo .

- Toccare il simbolo .

Viene visualizzato il simbolo .

- Toccare il simbolo .

L'apparecchio per il freddo si spegne e deve essere riacceso.

Pulizia e cura

Non rimuovere la targhetta dati all'interno dell'apparecchio per il freddo. Sarà necessario consultarla in caso di guasti.

Accertarsi che l'acqua non penetri nei componenti elettrici o nell'illuminazione.

 Pericolo di danneggiamento a causa della penetrazione di umidità. Il vapore di una macchina a vapore può danneggiare la plastica e i componenti elettrici.

Non utilizzare macchine a vapore per la pulizia dell'apparecchio per il freddo.

Attraverso il canaletto di scarico dell'acqua di sbrinamento non deve scorrere nessun liquido di pulizia.

Indicazioni sui prodotti detergenti

All'interno dell'apparecchio utilizzare solo prodotti per la pulizia che non possano compromettere gli alimenti.

Per evitare di danneggiare le superfici, per pulire **evitare** di usare





- detergenti contenenti soda, ammoniaca, acidi o cloruri;
- prodotti anticalcare;
- detergenti abrasivi, (ad es. polveri o latte abrasivi, pietre di pulizia);
- detergenti contenenti solventi;
- prodotti per pulire l'acciaio inossidabile;
- detersivo per lavastoviglie;
- spray per forno;
- detergenti per vetro;

- spugne dure abrasive e spazzole (ad es. spugne per i piatti);
- gomme cancella-sporco;
- raschietti in metallo affilati.

Per la pulizia si consiglia di usare acqua tiepida con un po' di detersivo per piatti.

Per pulire l'apparecchio di refrigerazione

Consiglio: Attivare la modalità di pulizia . Il raffreddamento nel vano frigorifero è disattivo, la luce interna invece rimane accesa.

- Premere .
- Scorrere verso sinistra o verso destra finché al centro è visualizzato .
- Premere .
- Per uscire da questo livello di impostazione, premere .

La modalità di pulizia attiva  viene visualizzata sul display di avvio.

- Togliere gli alimenti dall'apparecchio e conservarli in un luogo fresco.
- Per la pulizia, estrarre gli accessori che si possono togliere (v. cap. "Presentazione del prodotto", voce "Modificare la disposizione interna").

Smontare i ripiani estraibili

 Rischio di danni e lesioni dovuti a una pulizia non corretta.

Graffi sulla superficie dei ripiani in vetro possono causare la rottura del vetro.

Quando si pulisce la lastra in vetro osservare le stesse indicazioni come per tutte le altre superfici.

Non utilizzare spugne o spazzole dure e raschietti affilati in metallo.

- Estrarre i ripiani estraibili (v. cap. “Disposizione degli alimenti”).
- Posizionare i ripiani estraibili su una superficie morbida (ad es. un canovaccio).

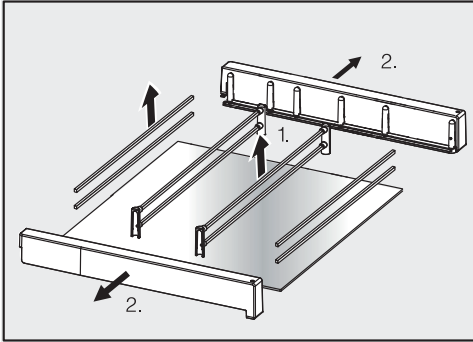

- Smontare il ripiano per pulirlo.
1. Afferrare a destra e sinistra le asticelle divisorie e, facendo attenzione, rimuoverle verso l'alto. Rimuovere i supporti dalle asticelle.
 2. Rimuovere le parti laterali dal ripiano in vetro.
- Ultimata la pulizia rimontare i ripiani estraibili in ordine inverso.

 Pericolo di danneggiamento a causa di una pulizia errata.

Le guide telescopiche contengono un lubrificante speciale, che può essere rimosso con la pulizia. Rimuovendo il lubrificante speciale si possono danneggiare le guide telescopiche. Pulire le guide telescopiche solo con uno straccio umido.

- I ripiani estraibili si muovono su guide telescopiche. Queste ultime possono essere pulite con un panno umido.

Pulire il vano interno

Pulire regolarmente l'apparecchio, almeno una volta al mese.

Se lo sporco agisce a lungo, in determinate circostanze diventa impossibile eliminarlo.

Le superfici potrebbero cambiare colore o alterarsi.

Rimuovere subito eventuali residui di sporco.

- Pulire il **vano interno** con un panno di spugna pulito, acqua tiepida e un po' di detersivo per piatti.
- Sciacquare a fondo le superfici e asciugarle bene con un panno.
- Pulire la canaletta e il foro di scolo dell'acqua di sbrinamento con un bastoncino o qualcosa di simile.
- Per aerare sufficientemente l'apparecchio per il freddo ed evitare la formazione di cattivi odori, lasciarlo aperto ancora per un po'.

Pulire gli accessori a mano o in lavastoviglie

I seguenti pezzi devono essere esclusivamente lavati **a mano**:

- i listelli decorativi in tonalità acciaio inox
- listelli di protezione posteriori sui ripiani;
- ripiano con parte serigrafata;
- il contenitore per frutta e verdura (VeggieBox),
- i contenitori del carrello estraibile con le asticelle di supporto
- tutti i cassetti e coperture degli scomparti (presenti a seconda del modello);

Pulizia e cura

- box (disponibile come accessorio acquistabile);

I seguenti componenti sono **adatti al lavaggio in lavastoviglie**:

 Pericolo di danneggiare l'apparecchio a causa delle temperature troppo elevate in lavastoviglie. Alcune parti dell'apparecchio possono diventare inutilizzabili o ad es. deformarsi con il lavaggio in lavastoviglie a una temperatura superiore a 55 °C. Per le parti lavabili in lavastoviglie, selezionare esclusivamente programmi con temperatura max. di 55 °C.

A contatto con coloranti naturali contenuti ad es. nelle carote, nei pomodori e nel ketchup, le parti in plastica si possono decolorare in lavastoviglie. Questa decolorazione non pregiudica la stabilità dei pezzi.

- fissabottiglie, portauova;
- supporto per i filtri a carbone attivo (disponibile come accessorio acquistabile).

Pulire la guarnizione dello sportello

 Pericolo di danneggiamento a causa di una pulizia errata. La guarnizione dello sportello trattata con oli o grassi può diventare porosa. Non trattare la guarnizione dello sportello con oli o grassi.



- Pulire regolarmente la guarnizione con acqua pulita e asciugarla bene con un panno.

Pulire le aperture di aerazione e sfiato

Eventuali depositi di polvere aumentano il consumo di energia elettrica.

- Pulire con regolarità le aperture di aerazione e sfiato servendosi di un pennello o dell'aspirapolvere (utilizzare ad es. il pennello per aspirapolvere Miele).

Dopo la pulizia

- Disattivare di nuovo la funzione di pulizia, premendo il display .
- Premere di nuovo .

Quando la funzione di pulizia è disattiva, il simbolo  si illumina di bianco.

L'apparecchio inizia di nuovo a raffreddare.

- Sistemare tutte le parti nell'apparecchio.
- Attivare per un po' la funzione Super-Freddo  per abbassare più rapidamente la temperatura interna.
- Sistemare gli alimenti nell'apparecchio solo quando la temperatura è sufficientemente bassa.
- Chiudere lo/gli sportello/i.

Sbrinamento automatico

L'apparecchio per il freddo si sbrina automaticamente.

Risoluzione dei problemi

La maggior parte dei guasti può essere risolta in autonomia. In molti casi si può risparmiare tempo e denaro senza bisogno di rivolgersi all'assistenza tecnica.

Accedere al sito www.miele.ch/it/support/customer-assistance per informazioni sulla risoluzione autonoma dei guasti.



Laddove possibile non aprire l'apparecchio fino alla rimozione del guasto per limitare al minimo la perdita di refrigerazione.

Anomalia	Causa e intervento
L'apparecchio per il freddo non raffredda.	L'apparecchio per il freddo non è acceso. ■ Accendere l'apparecchio per il freddo.
	La spina non è inserita correttamente nella presa o la spina dell'apparecchio non è inserita correttamente nella presa dell'apparecchio. ■ Inserire la spina nella presa elettrica e la spina dell'apparecchio nella presa dell'apparecchio.
	L'interruttore principale dell'impianto elettrico di casa è scattato. L'apparecchio per il freddo, la tensione di rete o un altro apparecchio potrebbero essere difettosi. ■ Rivolgersi a un elettricista qualificato o all'assistenza tecnica.
Il compressore resta in funzione.	Non si tratta di un errore. Per risparmiare energia, il compressore funziona a un numero di giri inferiore se non deve raffreddare l'apparecchio. In questo modo la durata di funzionamento aumenta.
Il compressore si attiva più frequentemente e più a lungo, la temperatura interna dell'apparecchio per il freddo è troppo bassa.	Le aperture di ventilazione sono ostruite o impolverate. ■ Non coprire le aperture di ventilazione. ■ Togliere regolarmente la polvere dalle aperture di ventilazione.
	Lo sportello dell'apparecchio è stato aperto di frequente oppure sono stati conservati grandi quantitativi di alimenti freschi. ■ Aprire lo sportello solo in caso di bisogno e chiuderlo subito.





Risoluzione dei problemi

Anomalia	Causa e intervento
	<p>La temperatura necessaria viene raggiunta automaticamente dopo breve tempo.</p> <p>Lo sportello non è chiuso correttamente. ■ Chiudere lo sportello dell'apparecchio.</p> <p>La temperatura necessaria viene raggiunta automaticamente dopo breve tempo.</p> <p>La temperatura circostante è troppo elevata. Più è alta la temperatura circostante, più a lungo rimane in funzione il compressore. ■ Attenersi alle indicazioni del cap. "Installazione", voce "Luogo di installazione".</p> <p>L'apparecchio non è stato incassato correttamente nel vano. ■ Montare l'apparecchio in base alle istruzioni di montaggio.</p> <p>È stata impostata una temperatura troppo bassa nell'apparecchio per il freddo. ■ Correggere l'impostazione della temperatura.</p> <p>La funzione SuperCool ❄ è ancora attiva. ■ Per risparmiare energia elettrica, disattivare autonomamente la funzione SuperCool ❄ in anticipo.</p>
<p>La temperatura nell'apparecchio per il freddo è troppo alta. Gli alimenti surgelati (a seconda del modello) potrebbero scongelarsi.</p>	<p>Non si tratta di un errore. La temperatura impostata è troppo alta. ■ Correggere l'impostazione della temperatura. ■ Controllare ancora la temperatura dopo 24 ore.</p> <p>Non è stata raggiunta la temperatura circostante impostata per l'apparecchio per il freddo. Il compressore si attiva più raramente se la temperatura circostante è troppo bassa. La temperatura all'interno dell'apparecchio per il freddo aumenta. ■ Attenersi alle indicazioni del cap. "Installazione", voce "Luogo di installazione". ■ Aumentare la temperatura circostante.</p>

Risoluzione dei problemi





















Anomalia	Causa e intervento
L'apparecchio è ricoperto di brina/ghiaccio oppure all'interno si forma acqua di condensa. Lo sportello non si chiude correttamente.	La guarnizione dello sportello è fuoriuscita dalla scanalatura. ■ Verificare che la guarnizione sportello si trovi correttamente nella scanalatura.
	La guarnizione dello sportello è danneggiata. ■ Controllare se la guarnizione dello sportello è danneggiata.
La guarnizione dello sportello è danneggiata o deve essere sostituita.	Si può sostituire la guarnizione sportello senza attrezzi. ■ Sostituire la guarnizione sportello. L'accessorio è reperibile presso i rivenditori specializzati o presso il servizio di assistenza tecnica.

Problemi generali con l'apparecchio





Anomalia	Causa e intervento
Non viene attivato nessun segnale acustico sebbene lo sportello sia aperto da lungo tempo.	Non si tratta di un errore. L'allarme nella modalità Impostazioni è stato spento. Se si desidera di nuovo attivare l'allarme acustico: ■ Toccare il simbolo  . ■ Scorrere verso sinistra o verso destra finché al centro viene visualizzato il simbolo  . ■ Toccare il simbolo  . ■ Selezionare il volume desiderato spostando la barra a segmenti verso destra. ■ Confermare l'impostazione desiderata toccando la barra a segmenti. Se gli allarmi e i segnali acustici sono attivi, compare il simbolo  orange.
I ripiani estraibili non fuoriescono fino alla battuta d'arresto.	Le guide telescopiche sono bloccate. ■ Estrarre completamente con forza i ripiani estraibili in un'unica mossa. Il meccanismo si è sbloccato e i ripiani estraibili possono nuovamente essere estratti completamente.

Risoluzione dei problemi



Indicazioni nel display

Segnalazione	Causa e intervento
Nel display di avvio il simbolo  si illumina, l'apparecchio per il freddo non raffredda, tuttavia sia i comandi che l'illuminazione interna funzionano.	<p>La modalità Fiera è attiva.</p> <ul style="list-style-type: none">■ Toccare il simbolo .■ Toccare il simbolo .■ Scorrere verso sinistra o verso destra finché al centro viene visualizzato il simbolo .■ Toccare il simbolo . <p>Dopo aver disattivato la modalità Fiera , l'apparecchio per il freddo si spegne e deve essere riacceso.</p>
Nel display  si illumina e i comandi dell'apparecchio non funzionano.	<p>La funzione di pulizia è ancora accesa.</p> <ul style="list-style-type: none">■ Disattivare di nuovo la funzione di pulizia, premendo il display .■ Premere di nuovo . <p>Quando la funzione di pulizia è disattiva, il simbolo  si illumina di bianco.</p> <p>L'apparecchio inizia di nuovo a raffreddare.</p>
Sul display non compare nulla. È oscurato.	<p>La modalità Sabbat  è attivata. L'illuminazione interna è spenta e l'apparecchio raffredda.</p> <ul style="list-style-type: none">■ Premere il display nero. <p>Sul display compare il simbolo .</p> <ul style="list-style-type: none">■ Toccare il simbolo . <p>Il simbolo  si accende di colore arancione.</p> <ul style="list-style-type: none">■ Premere di nuovo il simbolo . <p>Quando è disattivata la modalità Sabbat, il simbolo  diventa bianco.</p>
Sul display si accende il simbolo  e i comandi dell'apparecchio per il freddo non funzionano.	<p>La funzione di blocco è attiva.</p> <ul style="list-style-type: none">■ Sbloccare brevemente l'apparecchio per il freddo oppure disattivare completamente la funzione di blocco.
Sul display  si illumina di giallo, inoltre suona un segnale acustico e la luce interna lampeggia.	<p>È stato attivato l'allarme sportello.</p> <ul style="list-style-type: none">■ Premere . <p>Il segnale acustico cessa di suonare,  si spegne e l'illuminazione interna resta accesa.</p>







Risoluzione dei problemi

Segnalazione	Causa e intervento
<p>Nel display il simbolo  si illumina di rosso e compare un codice di guasto F con cifre. Si attiva inoltre un segnale acustico di allarme.</p>	<p>Si tratta di un guasto.</p> <ul style="list-style-type: none">■ Disattivare l'allarme, premendo il simbolo  sul display.■ Contattare l'assistenza tecnica. <p>Per segnalare un guasto oltre al codice di errore visualizzato occorrono anche l'identificativo del modello e il numero di serie del proprio apparecchio per il freddo. Questi dati si possono visualizzare direttamente:</p> <ul style="list-style-type: none">■ Toccare il simbolo  sul display. <p>Sul display appaiono i dati necessari relativi all'apparecchio.</p> <p>Confermando il simbolo  si esce dalla visualizzazione delle informazioni e appare nuovamente il codice di errore.</p> <p>È possibile disattivare l'apparecchio anche direttamente dal messaggio di errore.</p>

Luce interna

Anomalia	Causa e intervento
<p> Pericolo di scossa elettrica per la presenza di cavi esposti.</p> <p>Rimuovendo il coprilampada, è possibile venire a contatto con parti che conducono corrente.</p> <p>Non rimuovere il coprilampada. L'illuminazione a LED deve essere sostituita e riparata solo dall'assistenza tecnica.</p>	
<p> Pericolo di ferirsi con l'illuminazione a LED.</p> <p>Questa illuminazione corrisponde al gruppo di rischio RG 2. Se la copertura è difettosa, si può compromettere la vista.</p> <p>In caso di coprilampada difettoso, non osservare la luce da vicino con strumenti ottici (una lente di ingrandimento o simili).</p>	

Risoluzione dei problemi

Anomalia	Causa e intervento
L'illuminazione interna non funziona.	L'apparecchio per il freddo non è acceso. ■ Accendere l'apparecchio per il freddo.
	La modalità Sabbath  è attiva: il display è scuro e l'apparecchio per il freddo raffredda. ■ Premere il display nero. Sul display compare il simbolo  . ■ Toccare il simbolo  .
	Il simbolo  si accende di colore arancione. ■ Nella modalità impostazioni  premere il simbolo  .
	Quando è disattivata la modalità Sabbath, il simbolo  diventa bianco.
	L'illuminazione interna si spegne automaticamente per surriscaldamento, se lo sportello dell'apparecchio rimane aperto per ca. 15 min. Se non è questo il motivo, si tratta di un guasto. ■ Contattare l'assistenza tecnica.
L'illuminazione interna lampeggia.	Non si tratta di un errore. L'allarme sportello è stato attivato.

Cause dei rumori

Nel corso del funzionamento l'apparecchio causa diversi rumori.
Con potenza di raffreddamento ridotta, l'apparecchio funziona a risparmio energetico, ma più a lungo. Il volume è più basso.
Con potenza di raffreddamento elevata, gli alimenti si raffreddano rapidamente. Il volume è più alto.

Rumori normali	Quali sono le cause dei rumori?
Sibilo, fischio	Il refrigerante viene iniettato nel circuito refrigerante.
Crepitio, gorgoglio, mormorio	Il refrigerante scorre nei tubi.
Ronzio	L'apparecchio raffredda.
Clic	Il termostato spegne o accende il compressore.
Fruscio, brusio	Il ventilatore è in funzione. L'apriporta automatico (a seconda del modello) apre o chiude lo sportello dell'apparecchio.
Scricchiolio	Il materiale nell'apparecchio per il freddo si dilata.
Crepitio	Le valvole o gli sportellini sono attivi.
Segnale acustico (apparecchi per il freddo con serbatoio acqua)	L'acqua viene pompata dal serbatoio.
Risucchio (apparecchi con ammortizzatore di chiusura dello sportello)	Lo sportello dell'apparecchio con ammortizzatore di chiusura viene aperto o chiuso.

Tenere presente che i rumori del compressore e del flusso nel circuito refrigerante non si possono evitare.

Risoluzione dei problemi

Rumori	Causa e intervento
Vibrazioni, strepiti, tintinnii	L'apparecchio non è in piano. Sistemarlo correttamente servendosi di una livella a bolla d'aria. A tale scopo utilizzare i piedini di regolazione (a seconda del modello) al di sotto dell'apparecchio. In una nicchia da incasso a partire da 140 cm: inserire le guide di stabilizzazione allegate sul lato inferiore della base dell'apparecchio.
	Cassetti, cesti o ripiani traballano o sono rimasti incastrati. Controllare le parti mobili estraibili ed eventualmente reinserirle.
	Bottiglie o recipienti si toccano. Distanziarli tra loro leggermente.
	Il fissacavo (a seconda del modello) si trova ancora sulla parete posteriore. Rimuovere il fissacavo.

Nel sito www.miele.com/service sono disponibili informazioni sulla risoluzione autonoma dei guasti e sui pezzi di ricambio Miele.

Contatti in caso di guasti

Se non è possibile eliminare il guasto, contattare ad es. il rivenditore specializzato Miele o l'assistenza tecnica Miele.

È possibile prenotare online l'assistenza tecnica Miele sul sito www.miele.com/service.

I contatti dell'assistenza tecnica Miele si trovano in fondo al presente documento.

L'assistenza tecnica necessita dell'identificativo del modello e del numero di serie (fabbr./SN/n.). Entrambi i dati sono riportati sulla targhetta dati all'interno dell'apparecchio oppure, a seconda del modello, nella modalità di impostazione sotto le informazioni **i**.

Banca dati EPREL

Dal 1° marzo 2021 le informazioni relative all'etichettatura energetica e alle specifiche per la progettazione ecocompatibile sono contenute nella banca dati prodotti (EPREL). Al seguente link <https://eprel.ec.europa.eu/> è disponibile la banca dati dei prodotti. Verrà richiesto di immettere l'identificativo del modello.

L'identificativo del modello è riportato sulla targhetta dati all'interno dell'apparecchio oppure, a seconda del modello, nella modalità di impostazioni sotto le informazioni **i**.

Miele																
XXXXXX	Nr. XX/XXXXXXXXXX															
<small>WEINTEMPERERSCHRANK/UNTERTISCHMODELL MULTI-TEMPERATURE WINE STORAGE CABINET/UNDERCOUNTER APPAREIL DE MISE EN TEMP. DES VINS/MOD. ENCASTRABLE SOUS PLAN #P#W#D#T#A#Z#C#D#C#N#T#S#T#W#S#M#D#E#P#R#E#U#E#N#C#H#E#R#A ВИННЫЙ ТЕМПЕРАТУРНЫЙ ШКАФ</small>																
<table border="1"> <tr> <td>Klasse/Class</td> <td>Ap-Typ/AP-Type</td> <td>Bruttinhalt/Gross Capacity</td> <td>Gefriervermögen/Freezing Capacity</td> </tr> <tr> <td>Class/Classe</td> <td>AP-type/AP Tipo</td> <td>Volume Brui/Capacità Bruta</td> <td>Powoir de Congel/Capac. Congeladora</td> </tr> <tr> <td>SN-ST</td> <td></td> <td>XXXX l</td> <td></td> </tr> </table>	Klasse/Class	Ap-Typ/AP-Type	Bruttinhalt/Gross Capacity	Gefriervermögen/Freezing Capacity	Class/Classe	AP-type/AP Tipo	Volume Brui/Capacità Bruta	Powoir de Congel/Capac. Congeladora	SN-ST		XXXX l		R600a: XXg			
Klasse/Class	Ap-Typ/AP-Type	Bruttinhalt/Gross Capacity	Gefriervermögen/Freezing Capacity													
Class/Classe	AP-type/AP Tipo	Volume Brui/Capacità Bruta	Powoir de Congel/Capac. Congeladora													
SN-ST		XXXX l														
<table border="1"> <tr> <td>Nutzinhalt</td> <td>Ges / K</td> <td>/ G</td> <td>/ WEIN / RALT</td> </tr> <tr> <td>NetCapacity</td> <td>Tot / R</td> <td>/ F</td> <td>/ WINE / CHILL</td> </tr> <tr> <td>Volume Utile</td> <td>To / R</td> <td>/ C</td> <td></td> </tr> <tr> <td>Capac. Util</td> <td>Tot / F</td> <td>/ C</td> <td>/ WINE / CHILL</td> </tr> </table>	Nutzinhalt	Ges / K	/ G	/ WEIN / RALT	NetCapacity	Tot / R	/ F	/ WINE / CHILL	Volume Utile	To / R	/ C		Capac. Util	Tot / F	/ C	/ WINE / CHILL
Nutzinhalt	Ges / K	/ G	/ WEIN / RALT													
NetCapacity	Tot / R	/ F	/ WINE / CHILL													
Volume Utile	To / R	/ C														
Capac. Util	Tot / F	/ C	/ WINE / CHILL													

Garanzia

La durata della garanzia è di 2 anni.

Ulteriori informazioni sono contenute nelle condizioni di garanzia allegate.

Installazione

Luogo di installazione

 Pericolo di danneggiamento o di ferimento a causa dell'apparecchio che si ribalta.

L'apparecchio è pesante e tende a ribaltarsi in avanti se lo sportello è aperto.

Tenere lo sportello/gli sportelli dell'apparecchio chiuso/i finché l'apparecchio non è incassato. Fissare l'apparecchio di refrigerazione nella nicchia di incasso in base alle istruzioni d'uso e di montaggio.

 Pericolo di incendio e danneggiamento a causa di apparecchi che rilasciano calore.

Gli apparecchi che rilasciano calore possono incendiarsi e incendiare l'apparecchio per il freddo.

Il cavo di alimentazione non deve entrare in contatto con fonti di calore.

L'apparecchio per il freddo non deve essere installato al di sotto di un piano cottura.

 Pericolo di incendio e di danneggiamento a causa di fiamme libere.

Le fiamme libere possono incendiare l'apparecchio.

Tenere le fiamme libere, ad es. una candela, lontane dall'apparecchio.

 Pericolo di danneggiamento a causa di apparecchi che emettono fumane.

Gli apparecchi che emettono fumane dietro l'apparecchio per il freddo possono danneggiarlo.

Dietro l'apparecchio per il freddo non devono essere montati apparecchi che emettono aria o fumane. Prevedere un'aerazione separata o installare una parete divisoria tra gli apparecchi.

L'ideale è un locale asciutto e ben ventilato.



Pericolo di danneggiamento a causa dell'umidità dell'aria elevata.

Se l'umidità dell'aria è elevata, è possibile che si formi condensa sulla superficie esterna dell'apparecchio.

Col tempo, la condensa può corrodere l'involucro esterno dell'apparecchio.

Per prevenire il fenomeno, posizionare l'apparecchio in un ambiente asciutto e/o climatizzato dotato di sufficiente aerazione.

Dopo l'incasso/posizionamento accertarsi che lo sportello/gli sportelli si chiuda/chiudano correttamente e che l'apparecchio sia stato incassato/posizionato come descritto. Rispettare le sezioni di aerazione e sfiato indicate.

Quando si sceglie il luogo di installazione, tenere conto che i consumi energetici dell'apparecchio per il freddo aumentano se nelle immediate vicinanze si trovano un impianto di riscaldamento, una cucina elettrica o altre fonti di calore.

Anche i raggi diretti del sole sono da evitare.

Più alta è la temperatura circostante, più a lungo rimane in funzione il compressore e quindi aumentano i consumi energetici.

Al momento di incassare l'apparecchio per il freddo osservare quanto segue:

- La presa elettrica non deve trovarsi dietro l'apparecchio e, in caso di emergenza, deve essere facilmente accessibile.

- Spina e cavo di alimentazione elettrica non devono toccare la parete posteriore dell'apparecchio per il freddo poiché potrebbero danneggiarsi a causa delle vibrazioni dell'apparecchio.
- Evitare anche di collegare altri apparecchi a prese installate dietro questo apparecchio per il freddo.
- Al momento dell'installazione dell'apparecchio per il freddo, accertarsi che il cavo di alimentazione non sia incastrato o danneggiato.
- Non devono essere posizionati e azionati prese multiple o quadri di distribuzione e altri apparecchi elettronici (ad es. trasformatori alogeni) nell'area dietro l'apparecchio.
- Il pavimento nel luogo di installazione deve essere piano e orizzontale e deve avere la stessa altezza della pavimentazione circostante.

Classe climatica

L'apparecchio è predisposto per una determinata classe climatica (area temperatura ambiente), i cui limiti devono essere rispettati.

Una temperatura ambiente più bassa causa il fermo prolungato del compressore. Di conseguenza, la temperatura all'interno dell'apparecchio potrebbe salire e provocare danni.

I dati riguardanti la classe climatica sono riportati nella targhetta dati nel vano interno dell'apparecchio.

Installazione

Classe climatica	Temperatura ambiente
SN	da 10 a 32 °C
N	da 16 a 32 °C
ST	da 16 a 38 °C
T	da 16 a 43 °C
SN-ST	da 10 a 38 °C
SN-T	da 10 a 43 °C

Aerazione e sfiato

L'aerazione e lo sfiato avvengono attraverso la griglia di ventilazione presente nello zoccolo dell'apparecchio per il freddo.

 Pericolo di incendio e di danni a causa di una aerazione inadeguata. Se l'apparecchio per il freddo non è sufficientemente aerato, il compressore si aziona più spesso e per periodi prolungati. Questo causa un aumento dei consumi energetici e una maggiore temperatura di funzionamento del compressore. Ciò potrebbe danneggiare l'apparecchio per il freddo.

Garantire un'aerazione e una fuoriuscita ottimali dell'aria dall'apparecchio:

Rispettare assolutamente le sezioni di aerazione e sfiato indicate.

Le aperture di ventilazione e sfiato non devono ostruirsi.

Pulire regolarmente le zone di aerazione per rimuovere polvere e sporco.

Posizionamento side-by-side

 Pericolo di danneggiamento a causa della condensa sulle pareti esterne dell'apparecchio. In caso di umidità elevata la condensa può depositarsi sulle pareti esterne dell'apparecchio e causarne la corrosione. Non posizionare verticalmente o orizzontalmente nessun apparecchio di refrigerazione con altri modelli.

L'apparecchio non può essere collocato "side-by-side", poiché non è dotato di riscaldamenti integrati nelle pareti laterali.

Tuttavia questo apparecchio per il freddo può essere posizionato "side-by-side" con determinati modelli, che dispongono di riscaldamento integrato nella parete laterale, in nicchie sottopiano separate.

Informarsi presso il rivenditore sulle possibili combinazioni dell'apparecchio.

Peso dell'anta

 Pericolo di danneggiare l'apparecchio con un'anta del mobile troppo pesante.

Un frontale del mobile montato che supera il peso consentito può danneggiare il carrello estraibile. Questi danneggiamenti possono pregiudicare tra l'altro il funzionamento.

Prima di montare l'anta del mobile, accertarsi che non superi il peso consentito.

Il peso massimo consentito dell'anta del mobile è 10 kg.

Dimensioni incasso

Nicchia sottopiano/vista laterale

Tutte le dimensioni sono indicate in mm.

Il corretto funzionamento dell'apparecchio per il freddo è garantito se le aperture di ventilazione indicate rimangono libere.

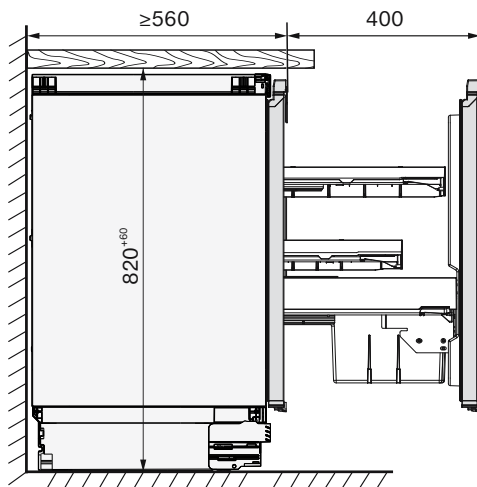
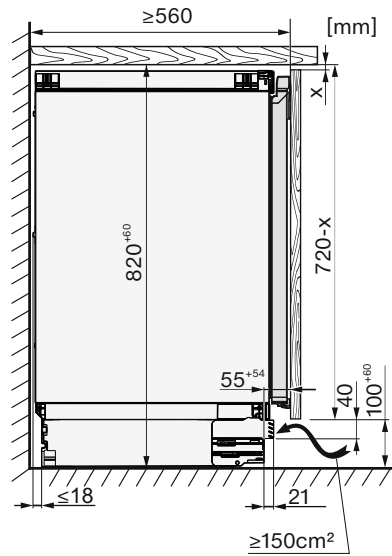
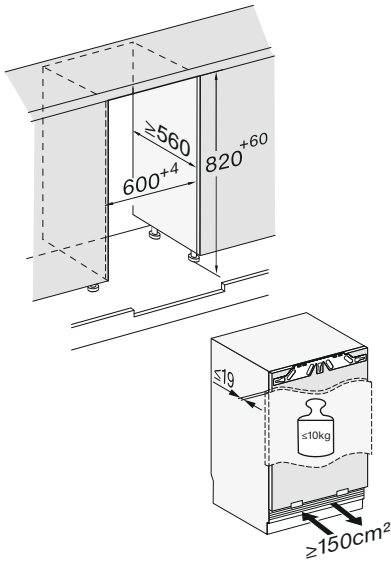

Installazione

Allacciamenti

Tutte le dimensioni sono indicate in mm.

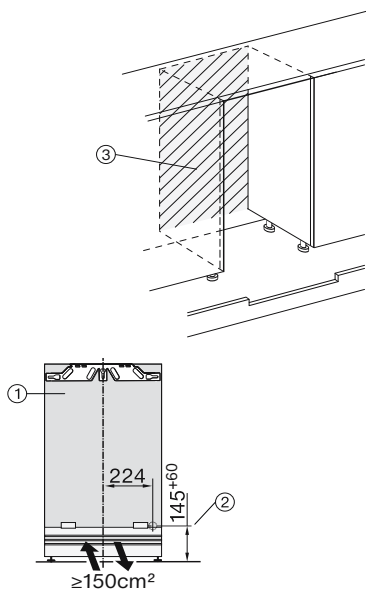

- ① Vista frontale
- ② Cavo di alimentazione elettrica, lunghezza = 2'200 mm
Presso l'assistenza tecnica Miele è possibile ottenere un cavo di alimentazione più lungo.
- ③ Nessun allacciamento in quest'area

Incassare l'apparecchio

Per incassare l'apparecchio per il freddo occorrono i seguenti strumenti:

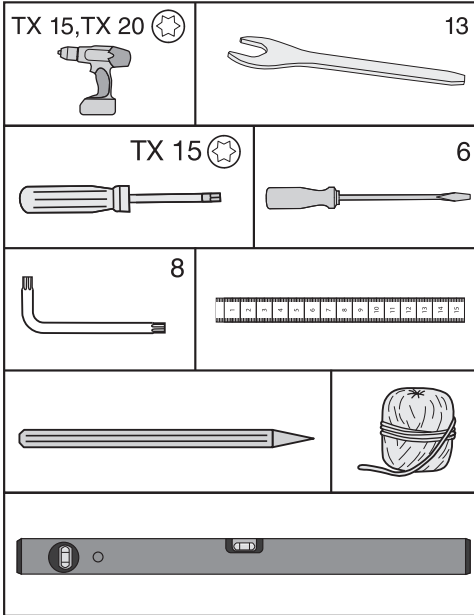

Consiglio: Conservare correttamente l'asta metallica in dotazione. Serve per impostare i piedini posteriori dell'apparecchio.

Operazioni preliminari

- Posizionare l'apparecchio per il freddo direttamente davanti alla nicchia sottopiano.
- Afferrare il pannello dello zoccolo lateralmente e rimuoverlo verso di sé.

Per fissare l'apparecchio per il freddo è possibile scegliere tra due diverse possibilità:

1. Fissaggio superiore

Questo tipo di fissaggio ben si adatta al fissaggio sotto piani di lavoro ad es. in plastica (laminato, stratifi-

cato). Presupposto: un piano di lavoro al quale poter avvitare le squadrette di fissaggio.

Se i piedini sono completamente svitati, l'apparecchio per il freddo risulta fissato tra pavimento e piano di lavoro.

2. Fissaggio laterale

Questo tipo di fissaggio ben si adatta sotto piani di lavoro duri ad es. in granito. Presupposto: pareti laterali di mobili a destra e sinistra a fianco dell'apparecchio per il freddo, ai quali poter avvitare le squadrette di fissaggio.

Se i piedini sono completamente svitati l'apparecchio per il freddo risulta essere più basso del piano di lavoro.

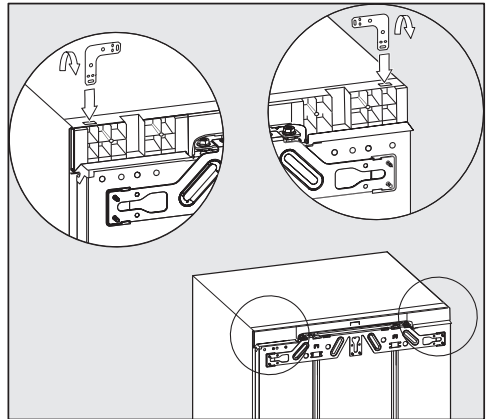

1. Fissaggio superiore

- Inserire la squadretta nell'apertura di supporto nel cielo dell'apparecchio.
- Piegarla la squadretta dove è stata perforata.

Installazione

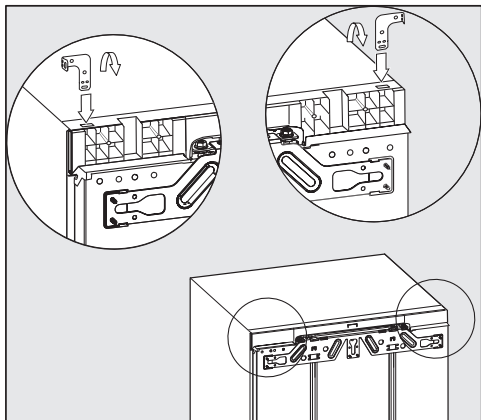

2. Fissaggio laterale

La squadretta deve essere piegata a entrambe le estremità.

- Inserire la squadretta nell'apertura di supporto nel cielo dell'apparecchio.
- Piegare la squadretta dove è stata perforata.
- Rimuovere la squadretta dall'apertura e inserirvi la parte terminale destra della squadretta.
- Piegare anche questa parte della squadretta nella parte perforata.

Inserire l'apparecchio per il freddo

⚠ Pericolo di danneggiamento del cavo di alimentazione.

Durante l'inserimento dell'apparecchio per il freddo, il cavo di alimentazione potrebbe incastrarsi e danneggiarsi.

Posizionare con cautela l'apparecchio per il freddo nella nicchia.

⚠ Pericolo di danneggiare il pavimento.

Il movimento dell'apparecchio per il freddo può causare danni al pavimento.

Fare particolare attenzione quando si sposta l'apparecchio per il freddo su pavimenti delicati.

⚠ Pericolo di danneggiare i piedini di regolazione.

I piedini possono rompersi.

Inserire l'apparecchio per il freddo soltanto quando i piedini sono quasi completamente avvitati nella nicchia di incasso sottopiano.

Consiglio: Prima dell'inserimento allentare i due piedini posteriori di mezzo giro. Dopo l'inserimento, i piedini possono essere leggermente regolati dalla parte anteriore (v. voce "Allineare l'apparecchio per il freddo").

- Posare il cavo di alimentazione per facilitare l'allacciamento dell'apparecchio per il freddo una volta incassato.

Consiglio: Fissare uno spago alla spina per "prolungare" il cavo di alimentazione e facilitare l'incasso.

Tirare quindi il cavo di alimentazione all'altra estremità dello spago attraverso il mobile della cucina.

Se l'apparecchio per il freddo viene spinto troppo nella nicchia d'incasso sottopiano, è possibile che dopo il montaggio dell'anta del mobile lo sportello dell'apparecchio non si chiuda correttamente. In questo caso possono formarsi depositi di ghiaccio e di condensa che possono causare anomalie nel funzionamento con conseguente aumento dei consumi energetici.

Spingere l'apparecchio per il freddo nella nicchia d'incasso di modo che vi sia una distanza di **42 mm** intorno a tutto il corpo dell'apparecchio fino al bordo anteriore delle pareti laterali del mobile.

- Spingere l'apparecchio per il freddo nella nicchia sottopiano finché il bordo anteriore delle cerniere in alto e in basso sono a filo con il bordo anteriore della parete laterale del mobile.

In tal modo si manterrà una distanza perimetrale di **42 mm** dai bordi anteriori delle pareti del mobile.

Se il mobile d'incasso è provvisto di pezzi per chiudere lo sportello, (ad es. sporgenze, spigoli di tenuta e altro), si dovranno tenere presenti le dimensioni di queste parti in modo da mantenere, anche in questo caso, una distanza perimetrale di **42 mm.**

- Estrarre l'apparecchio per il freddo in ragione delle dimensioni delle parti sporgenti.
- Verificare nuovamente che vi sia una distanza perimetrale di **42 mm** dai bordi anteriori degli elementi per l'incernieratura.

Consiglio: Se possibile, rimuovere gli elementi per l'incernieratura e inserire l'apparecchio per il freddo quel tanto che basta finché tutte le squadrette di fissaggio toccano sopra e sotto il bordo anteriore della parete laterale del mobile.

Allineare l'apparecchio per il freddo

Con il fissaggio superiore dell'apparecchio per il freddo nella nicchia sottopiano l'apparecchio per il freddo dovrebbe risultare fissato tra il pavimento e il piano di lavoro.

- Svitare alternativamente i piedini di regolazione a seconda dell'altezza nicchia e registrare l'apparecchio per il freddo in orizzontale.

Procedere come segue:

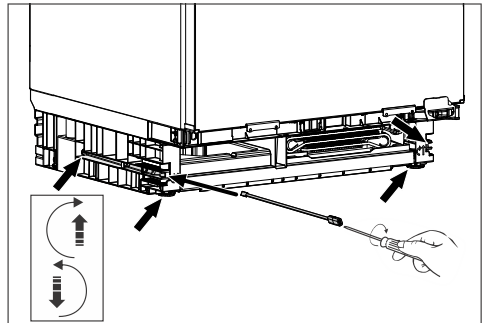

- Regolare i due piedini posteriori tramite le rispettive viti posizionate anteriormente allo zoccolo a destra e a sinistra con l'asta in dotazione e con un cacciavite a taglio.
- Svitare i due piedini anteriori alternativamente a quelli posteriori. La corsa di regolazione massima è di 6 cm.

Consiglio: Non appena i piedini sono stati svitati leggermente, è possibile anche regolarli con un cacciavite nella parte inferiore del piedino.

Installazione

Grazie all'espanso ①, fissato alla griglia di ventilazione, è garantita un'aerazione separata, così da evitare difetti di funzionamento.

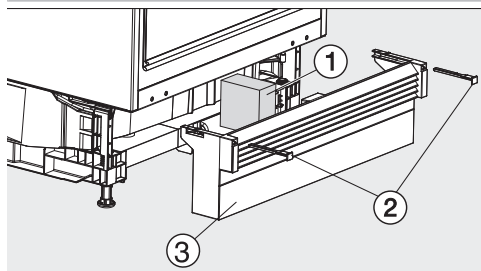

- Riposizionare il pannello zoccolo con la griglia di ventilazione ③, ma non fissarlo per il momento.

Se non si monta uno zoccolo continuo del mobile:

- Tirare il pannello zoccolo ③ verso di sé finché le fessure di ventilazione e lo zoccolo del mobile adiacente sono allineati.

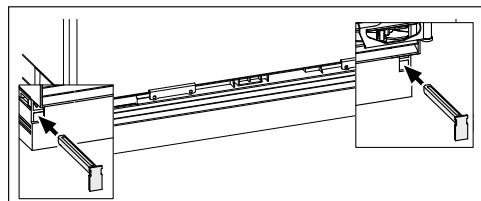

- Afferrare saldamente il pannello zoccolo e fissarlo a destra e a sinistra con i fermi in dotazione ②.

Una volta fissato il pannello zoccolo, i piedini posteriori possono essere ancora regolati solo se il pannello zoccolo è completamente inserito. Diversamente, la lunghezza dell'asta non è sufficiente.

Se si monta uno zoccolo continuo del mobile:

- Spingere il pannello zoccolo con la griglia di ventilazione ③ contro l'apparecchio per il freddo e fissarlo a destra e sinistra con dei fermi ②.

Se si deve montare uno zoccolo continuo del mobile, occorre tagliarlo per le aperture di aerazione e fuoriuscita dell'aria dell'apparecchio per il freddo, a seconda dell'altezza zoccolo.

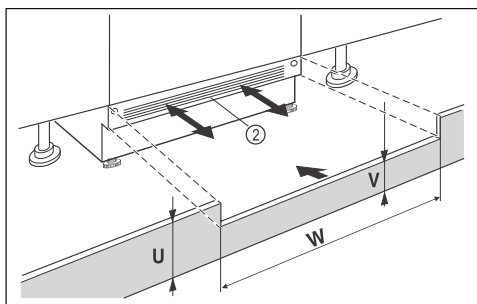

- Tagliare l'altezza del pannello zoccolo del mobile (U).
- Lungo la larghezza nicchia (W) adeguare l'altezza della traversina (V) sotto il pannello zoccolo dell'apparecchio ②.

Fissare l'apparecchio per il freddo nella nicchia

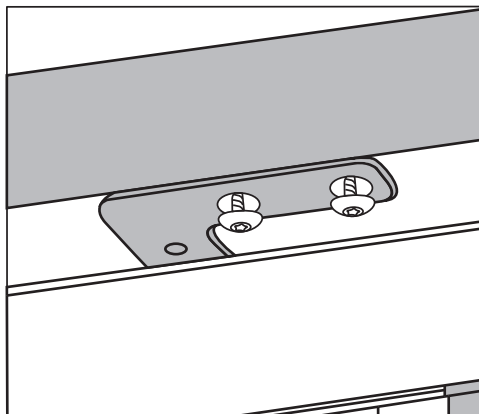

1. Fissaggio superiore

- Avvitare l'apparecchio per il freddo con due viti sotto il piano di lavoro.

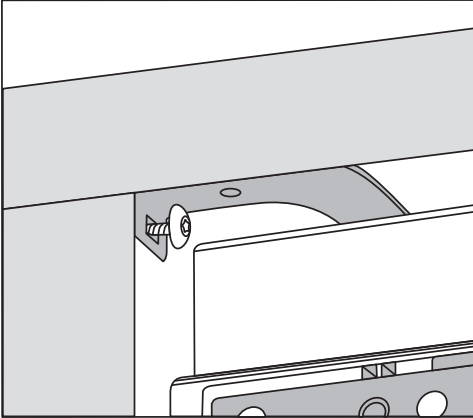

2. Fissaggio laterale

- Avvitare l'apparecchio per il freddo a destra e sinistra con una vite nella nicchia.

Montare l'anta

Il bordo superiore dello sportello dovrebbe essere all'altezza delle ante dell'armadio vicino.

Lo sportello del mobile deve essere montato in piano e senza tensioni.

Il montaggio dell'anta del mobile con un frontale spesso almeno 16-19 mm viene descritto al successivo capitolo.

Accertarsi che il pannello zoccolo sia sempre montato.

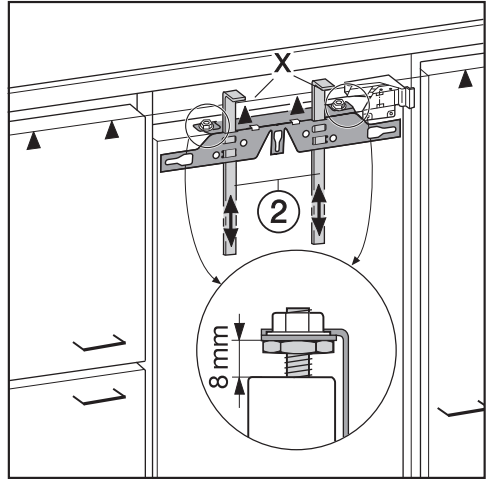

- La distanza tra lo sportello dell'apparecchio e la traversa di fissaggio è impostata di serie su 8 mm. Verificare la distanza ed eventualmente impostarla.
- Inserire i supporti per il montaggio ② all'altezza dell'anta del mobile: il bordo inferiore X dei supporti dovrà trovarsi alla stessa altezza del bordo superiore dell'anta del mobile (contrassegno ▲).

Installazione

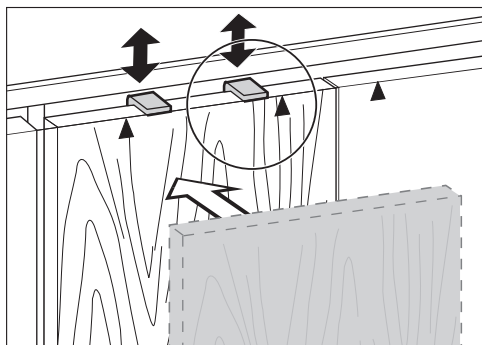

Consiglio: Spostare con la parte frontale del mobile i supporti per il montaggio ② all'altezza delle ante dei mobili attigui.

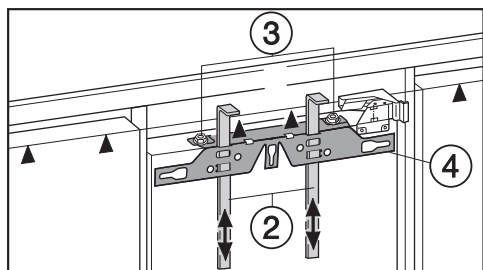

■ Svitare i dadi ③ e rimuovere la traversa di fissaggio ④ insieme ai supporti per il montaggio ②.

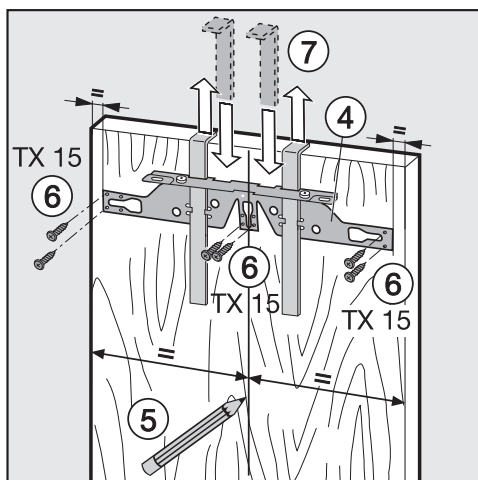

- Con una matita, tracciare una linea verticale centralmente sul retro dell'anta del mobile ⑤.
- Agganziare la traversa di fissaggio ④ con i supporti per il montaggio sul **lato interno** dell'anta del mobile. Fissare la traversa in posizione centrale.
- Avvitare bene la traversa di fissaggio con almeno sei viti corte da truciolato ⑥. (Se l'anta è cassetata bastano quattro viti avvitate sui bordi). Eventualmente preforare l'anta del mobile.
- Sfilare verso l'alto i supporti per il montaggio ⑦.
Ruotare i supporti per il montaggio e inserirli (per conservarli) completamente nelle fessure centrali della traversa di fissaggio.

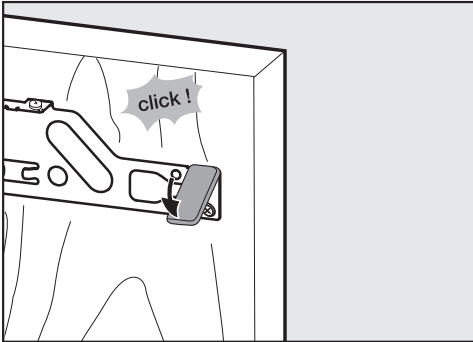

- Spostare la copertura laterale sulla traversa di fissaggio sul lato opposto della cerniera.
- Voltare l'anta del mobile e fissare la maniglia (se necessario).
- Aprire lo sportello dell'apparecchio.

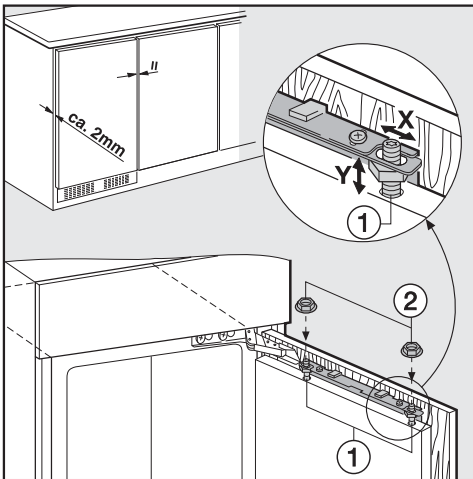

- Agganciare l'anta del mobile sui perni di regolazione ①.
- Avvitare quel tanto che basta i dadi ② sui perni di regolazione.
- Chiudere l'anta e verificare la distanza rispetto alle ante dei mobili attigui.
- Allineare l'anta del mobile alle ante dei mobili attigui: la compensazione laterale X si ottiene

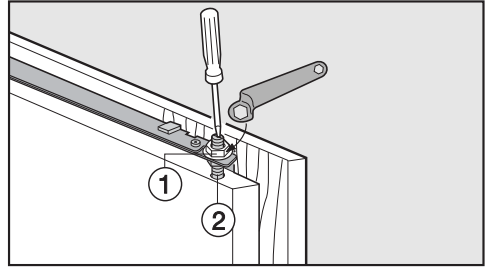

- Stringere i dadi ① sullo sportello superiore dell'apparecchio, mantenendo fermi i perni di regolazione ② con un cacciavite.

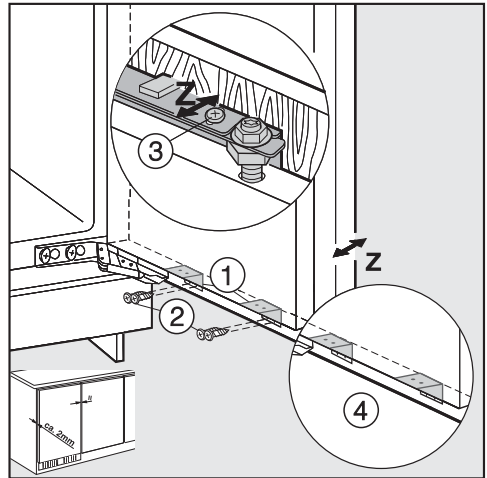

- Avvitare lo sportello dell'apparecchio con l'anta del mobile attraverso le squadrette di fissaggio ①:
 - Preforare i fori di fissaggio nell'anta del mobile (eventualmente tracciare prima i punti).
 - Avvitare le viti da truciolo corte ② (4 x 14 mm).

Installazione

- Allineare l'anta del mobile nella profondità **Z**: allentare le viti nel foro longitudinale al di sopra ③ e al di sotto ④ dello sportello dell'apparecchio. Spostando l'anta del mobile, mantenere una fessura di 2 mm tra l'anta e il bordo anteriore della nicchia. Allineare la posizione dell'anta in base a quella delle ante dei mobili vicini.
- Chiudere l'anta, verificarne la posizione e allineare la posizione dell'anta in base alla posizione delle ante dei mobili vicini.
- Avvitare bene tutte le viti.

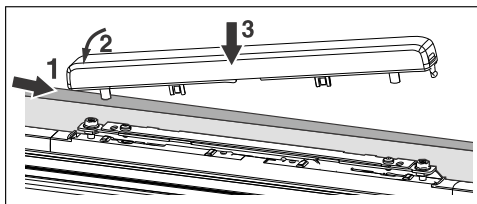

- Applicare la copertura e farla agganciare.

L'apparecchio è incassato correttamente se:

- lo sportello si chiude correttamente.
 - lo sportello non tocca il mobile d'incasso,
 - la guarnizione nell'angolo superiore dalla parte della maniglia aderisce bene.
- Per controllare meglio: sistemare nell'apparecchio una pila accesa e chiudere lo sportello. Spegnerne la luce della cucina e controllare se sui bordi esce luce dall'apparecchio. In caso affermativo, controllare le singole operazioni per il montaggio.

Registrare l'aderenza della guarnizione sportello

Consiglio: A seconda del peso dell'anta del mobile può essere necessario regolare lo sportello dell'apparecchio.

 Pericolo di danneggiare l'apparecchio!

Si potrebbe danneggiare l'apparecchio e alterarne il funzionamento.

Registrare lo sportello solo qualora la guarnizione non aderisca completamente al corpo dell'apparecchio.

Non apportare modifiche per regolare l'anta del mobile.

Sono possibili le seguenti opzioni:

Posizione iniziale	Posizione 0
Inclinazione	di 1°
Compensazione verso l'alto	di 4 mm
Compensazione verso il basso	di 2 mm
Compensazione verso sinistra e verso destra	di 2 mm rispettivamente

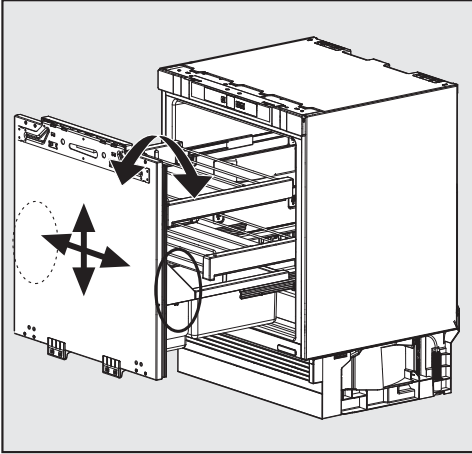

Le possibilità di compensazione si trovano a destra e sinistra sotto la mensola per bottiglie nello sportello.

Regolare l'inclinazione dello sportello

Effettuare la compensazione sempre su entrambi i lati (a destra e sinistra).

- Rimuovere verso l'alto lo scomparto del carrello estraibile.

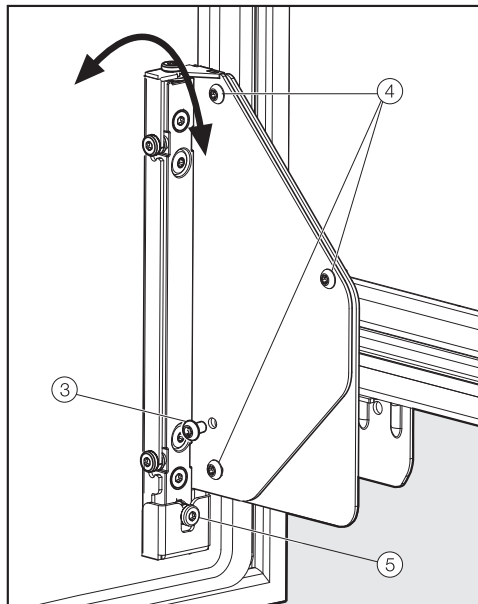

- Svitare completamente la vite ③. Non serve più.
- Svitare le viti ④ di 1 o 2 giri.
- Avvitare la vite di compensazione ⑤:
 - in senso orario = lo sportello in alto si allontana dal corpo dell'apparecchio
 - in senso antiorario = lo sportello in alto si avvicina e in basso si allontana dal corpo dell'apparecchio
- Per finire, avvitare nuovamente bene le viti ④.

Installazione

Regolare la posizione dello sportello

Effettuare la compensazione sempre su entrambi i lati (a destra e sinistra).

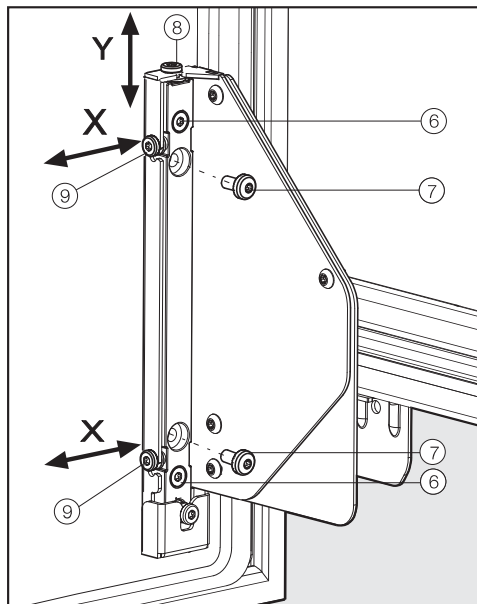

- Spostare le viti di compensazione ⑨ nella direzione desiderata.
- Per finire, riavvitare saldamente le viti ⑥.

Dopo aver registrato lo sportello

- Riposizionare gli accessori.
- Se necessario, registrare nuovamente lo sportello del mobile.

Regolazione in altezza (y)

- Svitare completamente le viti ⑦. Non servono più.
- Svitare le viti ⑥ di 1 o 2 giri.
- Avvitare la vite di compensazione ⑧:
 - in senso orario =
lo sportello si muove di max. 4 mm verso l'alto
 - in senso antiorario =
lo sportello si muove di max. 2 mm verso il basso
- Per finire, riavvitare saldamente le viti ⑥.

Compensazione laterale (x)

- Svitare completamente le viti ⑦, se presenti. Non servono più.
- Svitare le viti ⑥ di 1 o 2 giri.

Collegamento elettrico

L'apparecchio deve essere collegato esclusivamente con il cavo di alimentazione in dotazione a una presa di sicurezza.

Posizionare l'apparecchio di refrigerazione in modo che la presa risulti accessibile. Se la presa non è accessibile, assicurarsi che al momento dell'installazione sia presente un dispositivo di separazione per ogni polo.

 Pericolo di incendio in caso di surriscaldamento.

Il collegamento dell'apparecchio a prese multiple e prolunghie può causare un sovraccarico dei cavi.

Per motivi di sicurezza non utilizzare prese multiple e prolunghie.

L'impianto elettrico deve essere conforme alle norme vigenti.

Per motivi di sicurezza si consiglia l'uso di un interruttore automatico differenziale (RCD) del tipo  nell'impianto elettrico di casa per l'allacciamento elettrico dell'apparecchio.

Se un cavo di alimentazione elettrica è danneggiato, sostituirlo con un cavo speciale dello stesso tipo (disponibile presso il servizio di assistenza tecnica Miele). Per motivi di sicurezza è necessario che la sostituzione venga effettuata da un tecnico specializzato o dall'assistenza tecnica Miele.

Per l'assorbimento nominale e la protezione vedere le istruzioni d'uso oppure la targhetta di matricola. Confrontare questi dati con i dati del cavo di alimentazione elettrica in loco. In caso di dubbio consultare un elettricista qualificato.

È possibile il funzionamento temporaneo o permanente su un sistema di alimentazione di energia autosufficiente o

non sincronizzato alla rete (ad es. reti autonome, sistemi di backup). Requisito per il funzionamento è che il sistema di alimentazione di energia rispetti le disposizioni della norma EN 50160 o similari.

Le misure di sicurezza previste nell'impianto domestico e in questo prodotto Miele devono essere garantite per la funzionalità e le procedure anche nel funzionamento autonomo o non sincronizzato alla rete, oppure sostituite da misure eguali nell'installazione. Come descritto ad esempio nella pubblicazione attuale della VDE-AR-E 2510-2.

Collegare l'apparecchio

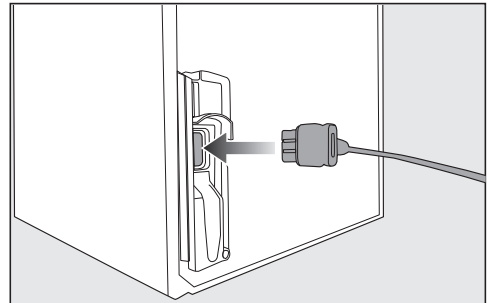

■ Inserire la spina sul retro dell'apparecchio.

Fare attenzione che la spina dell'apparecchio sia agganciata correttamente.

■ Inserire la spina dell'apparecchio nella presa.

L'apparecchio è ora collegato alla rete elettrica.

Dichiarazione di conformità

Miele dichiara che questo frigorifero è conforme alla direttiva 2014/53/UE.

Il testo completo della dichiarazione di conformità UE è disponibile ai seguenti indirizzi internet:

- Prodotti, download alla pagina www.miele.ch/it
- Assistenza, richiesta di informazioni, istruzioni d'uso, alla pagina <https://miele.ch/manual> indicando nome del prodotto o numero di serie

Banda di frequenza del modulo WLAN	2,4000–2,4835 GHz
------------------------------------	-------------------

Potenza di trasmissione massima del modulo WLAN	< 100 mW
---	----------

Per l'uso e la gestione del modulo di comunicazione, Miele utilizza software propri o di terzi non soggetti ad una cosiddetta condizione di licenza Open Source. Questi software/componenti software sono protetti dal diritto d'autore. I diritti derivanti dal diritto d'autore di Miele e di terzi vanno rispettati.

Inoltre, il modulo di comunicazione integrato nell'apparecchio contiene componenti software che vengono trasmessi alle condizioni di licenza Open Source. È possibile consultare i componenti Open Source, i rispettivi avvisi di copyright, le copie delle condizioni di licenza di volta in volta in vigore, nonché eventuali ulteriori informazioni, in locale tramite IP mediante un web browser ([http\[s\]://<indirizzo ip>/Licenses](http[s]://<indirizzo ip>/Licenses)). Le disposizioni in materia di responsabilità e garanzia ivi contenute delle condizioni di licenza Open Source si intendono valide soltanto in rapporto ai titolari dei rispettivi diritti.

Miele AG

Limmatstrasse 4
8957 Spreitenbach

Miele SA

Sous-Riette 23
1023 Crissier

Tel. 0848 848 048
www.miele.ch/contact

www.miele.ch

KU 7030 ...

it-CH

M.-Nr. 12 793 890 / 04