

Mode d'emploi Centre de repassage vapeur

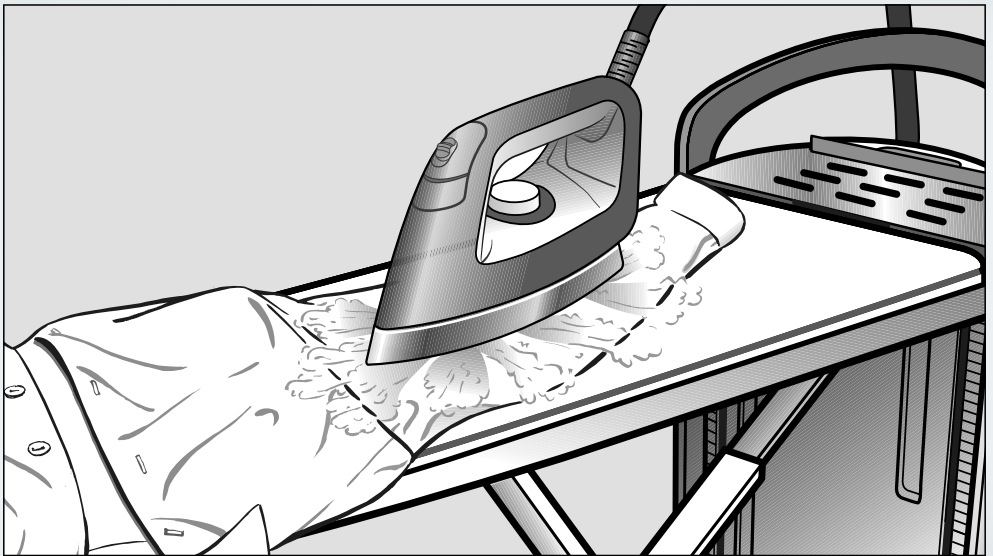

Lisez **impérativement** ce mode d'emploi avant d'installer et de mettre en service votre appareil afin d'éviter tout risque de dommage corporel ou matériel.

Votre contribution à la protection de l'environnement



Recyclage de l'emballage

Nos emballages protègent votre appareil des dommages qui peuvent survenir pendant le transport. Nous les sélectionnons en fonction de critères écologiques permettant d'en faciliter le recyclage.

En participant au recyclage de vos emballages, vous contribuez à économiser les matières premières. Utilisez les collectes de matières recyclables spécifiques aux matériaux et les possibilités de retour. Les emballages de transport sont repris par votre revendeur Miele.

Votre ancien appareil

Les appareils électriques et électroniques contiennent souvent des matériaux précieux. Cependant, ils contiennent aussi des substances toxiques nécessaires au bon fonctionnement et à la sécurité des appareils. Si vous déposez ces appareils usagés avec vos ordures ménagères ou les manipulez de manière non conforme, vous risquez de nuire à la santé des personnes et à l'environnement. Ne jetez jamais vos anciens appareils avec vos ordures ménagères.



Faites appel au service d'enlèvement mis en place par votre commune, votre revendeur ou Miele, ou rapportez votre appareil dans un point de collecte spécialement dédié à l'élimination de ce type d'appareil. Vous êtes légalement responsable de la suppression des éventuelles données à caractère personnel figurant sur l'ancien appareil à éliminer. Vous êtes dans l'obligation de retirer, sans les détruire, les piles et accumulateurs usagés non fixés à votre appareil, ainsi que les lampes qui peuvent être retirées sans être détruites. Rapportez-les dans un point de collecte spécialement dédié à leur élimination, où ils peuvent être remis gratuitement. Afin de prévenir tout risque

Votre contribution à la protection de l'environnement

d'accident, veuillez garder votre ancien appareil hors de portée des enfants jusqu'à son enlèvement.

Table des matières

Votre contribution à la protection de l'environnement	2
Consignes de sécurité et mises en garde	7
Description de l'appareil	17
Transport	20
Monter l'appareil	21
Ajuster le réglage de la hauteur	22
Raccordement	24
Brancher la fiche dans la prise	24
Sortir le fer à repasser et la tige guide-fil	25
Raccorder le tuyau vapeur	25
Première mise en service	27
Déterminer la dureté d'eau	27
Déterminer le degré de dureté d'eau avec les bandelettes test.....	27
Première mise en service	28
Mettre en marche le centre de repassage vapeur.....	28
Réglage de la langue.....	28
Régler le degré de dureté de l'eau	29
Première mise en service terminée	30
Mise en marche	31
Mettre en marche le centre de repassage vapeur.....	31
Remplir le réservoir à eau	32
Retirer le réservoir à eau	32
Remplir d'eau	32
Disponibilité de vapeur.....	33
Qualités d'eau	33
Choisir la température de repassage	34
Fonction CoolDown (refroidissement)	36
Fonction arrêt automatique (Auto-Off)	36
Repassage	37
Fer à repasser.....	37
Repasser à la vapeur.....	38
Repassage à sec	39
Repasser avec la semelle anti-adhésive	39
Positionner la semelle anti-adhésive	39
Détacher la semelle anti-adhésive	40

Table des matières

Table de repassage active.....	40
Mode aspiration	40
Mode soufflerie	40
Démarrage / Arrêt automatique.....	40
Fonction mémoire.....	41
Chauffer la surface de repassage	41
Steamer	43
Raccordement du Steamer	43
Utilisation du Steamer	45
Brosse amovible.....	46
Enfoncer la brosse	46
Retirer la brosse	46
Éteindre le centre de repassage vapeur	47
Démonter le centre de repassage vapeur	48
Régler la table de repassage sur la hauteur de travail la plus basse	48
Replier la table de repassage.....	49
Retirer le tuyau de vapeur	50
Ranger le fer à repasser	50
Ranger le Steamer.....	50
Vider le réservoir à eau	51
Ranger le centre de repassage vapeur	51
Nettoyage et entretien	52
Rinçage automatique	52
Préparer le processus de rinçage.....	52
Vider le bac d'eau résiduelle	52
Détartrage.....	53
Annonce du détartrage	54
Lancer un détartrage par anticipation	55
Processus de détartrage	55
Nettoyer la carrosserie	63
Nettoyer la semelle du fer	63
Nettoyer ou remplacer la housse de la table de repassage.....	64
Nettoyer le filtre à eau	65
Accessoires en option	69
Accessoires	69
Semelle anti-adhésive	69
Housse de repassage	69
Steamer	69

Table des matières

Produits d'entretien	70
Pastilles détartrantes pour le centre de repassage vapeur	70
En cas d'anomalie	71
Anomalies	72
Messages affichés.....	79
Service après vente	83
Garantie.....	83
Raccordement électrique	84
Caractéristiques techniques	85

Consignes de sécurité et mises en garde

⚠ Ce centre de repassage vapeur est conforme aux consignes de sécurité en vigueur. Toute utilisation non conforme peut toutefois causer des dommages corporels ou matériels.

Lisez le mode d'emploi avant d'utiliser ce centre de repassage vapeur pour la première fois. Vous y trouverez des informations importantes sur la sécurité, l'utilisation et l'entretien de cet appareil. Vous assurez ainsi votre protection et éviterez d'endommager votre appareil.

Conservez ce mode d'emploi et veuillez le remettre en cas de cession de cet appareil.

Utilisation conforme

- ▶ Ce centre de repassage vapeur est destiné à être utilisé dans le cadre domestique ou dans des conditions d'installation semblables au cadre domestique.
- ▶ Le centre de repassage vapeur doit uniquement être utilisé pour le repassage de textiles qui peuvent être repassés conformément à leur étiquette d'entretien.
- ▶ Utilisez le centre de repassage vapeur exclusivement dans le cadre domestique pour les types d'applications prévues dans le mode d'emploi.

Toute autre utilisation que celles mentionnées ainsi que toute transformation et modification de l'appareil sont interdites. Miele n'assume aucune responsabilité pour les dommages causés par une utilisation non conforme aux dispositions ou une erreur de manipulation.

Consignes de sécurité et mises en garde

► Ce centre de repassage vapeur peut être utilisé par des enfants à partir de huit ans et par des personnes aux capacités physiques, sensorielles ou mentales réduites ou manquant d'expérience et de connaissances, à condition qu'ils aient reçu une surveillance ou des instructions concernant l'utilisation du centre de repassage vapeur en toute sécurité et qu'ils comprennent les risques encourus. Ne laissez pas les enfants jouer avec le centre de repassage vapeur. Le nettoyage et l'entretien par l'utilisateur ne doivent pas être effectués par des enfants sans surveillance.

► Ce centre de repassage vapeur ne convient pas à une utilisation en extérieur.

Précautions à prendre avec les enfants

- ▶ Les enfants de moins de huit ans doivent être tenus à l'écart du centre de repassage vapeur à moins d'être constamment surveillés.
- ▶ Les enfants de huit ans et plus ne sont autorisés à utiliser l'appareil sans la présence d'un adulte que s'il leur a été expliqué comment l'utiliser sans danger. Vérifiez qu'ils ont compris les risques encourus en cas de mauvaise manipulation.
- ▶ Les enfants ne doivent pas nettoyer ou intervenir sur l'appareil sans être sous la surveillance d'un adulte.
- ▶ Ne laissez pas les enfants sans surveillance à proximité d'un centre de repassage vapeur. Ne les laissez pas jouer avec l'appareil.
- ▶ Veillez à ce que les enfants de moins de huit ans ne puissent pas atteindre le fer, le tuyau pour la vapeur ou le câble de raccordement du centre de repassage vapeur pendant le fonctionnement ou le refroidissement.

Miele recommande que les enfants ne soient pas autorisés à utiliser le centre de repassage vapeur sans surveillance avant d'avoir atteint l'âge de 14 ans ou plus.

- ▶ Risque d'asphyxie ! Les enfants risquent de s'étouffer en s'enveloppant dans les matériaux d'emballage (film plastique par exemple) ou en glissant leur tête à l'intérieur.
Tenez les matériaux d'emballage hors de portée des enfants.

Consignes de sécurité et mises en garde

Sécurité technique

▶ Vérifiez que le centre de repassage vapeur ne présente aucun dommage extérieur visible avant de procéder à son installation. Si le centre de repassage vapeur est endommagé, ne le mettez pas en service. Un centre de repassage vapeur endommagé peut présenter des risques pour votre sécurité.

▶ Vérifiez que le fer à repasser du centre de repassage vapeur n'est pas endommagé. Au cas où il serait tombé, le fer à repasser ne doit pas être utilisé s'il présente des dommages visibles ou s'il n'est pas étanche.

▶ Vérifiez que les valeurs de tension (tension et fréquence) du réseau coïncident avec les indications de tension indiquées sur la plaque signalétique, avant de raccorder le centre de repassage vapeur au réseau électrique.

En cas de doute, demandez les valeurs de tension du réseau local à un électricien habilité. Lors de raccordement à une tension électrique différente de celle indiquée sur la plaque signalétique, il peut se produire des dysfonctionnements ou une défaillance du centre de repassage vapeur !

▶ Tirez toujours complètement le câble de raccordement électrique du compartiment de rangement (en bas) et déroulez-le complètement.

▶ Un câble endommagé ne doit être remplacé que par un câble de raccordement électrique spécial du même type (disponible auprès du service après-vente Miele). Pour des raisons de sécurité, seul un professionnel agréé par Miele ou le service après-vente Miele doit se charger de l'échange.

▶ Si la housse de la table de repassage est endommagée, le centre de repassage vapeur ne doit pas être utilisé.

Consignes de sécurité et mises en garde

Une housse de repassage endommagée peut mettre votre sécurité en péril !

Ne faites jamais fonctionner le centre de repassage vapeur sans la housse de repassage.

Remplacez toujours la housse de repassage par une pièce de rechange d'origine.

- ▶ Seul un raccordement à une prise de terre conforme garantit un fonctionnement du centre de repassage vapeur en toute sécurité. Respectez cette consigne de sécurité élémentaire afin de prévenir tout dommage matériel ou corporel (ex. : décharge électrique). En cas de doute, faites contrôler vos installations par un électricien. Miele ne saurait être tenu pour responsable de dommages causés par une mise à la terre manquante ou défectueuse (par ex. choc électrique).
- ▶ Ne branchez pas le centre de repassage vapeur à une multiprise ou à un câble de rallonge. Ces derniers ne garantissent pas des conditions de sécurité suffisantes (ex. : risque de surchauffe).
- ▶ Ce centre de repassage vapeur est conforme aux consignes de sécurité en vigueur. Faites effectuer les réparations exclusivement par des techniciens agréés Miele, sinon vous perdrez le bénéfice de la garantie en cas de pannes ultérieures. Le fabricant décline toute responsabilité en cas de réparation non conforme. Les réparations non conformes exposent l'utilisateur à des dangers potentiels.
- ▶ Les pièces de rechange correspondantes aux spécifications Miele sont les seules dont Miele garantit qu'elles remplissent les conditions de sécurité. Ne remplacez les pièces défectueuses que par des pièces détachées de ce type.

Consignes de sécurité et mises en garde

- ▶ Si des travaux d'installation, de maintenance ou de réparation sont nécessaires, l'appareil doit être isolé du secteur. L'appareil n'est déconnecté du réseau électrique que lorsque :
 - la fiche du centre de repassage vapeur est débranchée de la prise secteur, ou
 - le fusible de l'installation domestique est déclenché, ou
 - Le fusible de l'installation domestique est manquant.
- ▶ Veillez à ne pas endommager ni enlever les dispositifs de sécurité et éléments de commande du centre de repassage vapeur, et à ne pas les contourner.
- ▶ Utilisez le centre de repassage vapeur que lorsque toutes les pièces d'habillage externes sont montées et qu'il n'y a pas de risque de contact avec des pièces conductrices ou en mouvement.
- ▶ Aucun récipient ouvert contenant un liquide ne doit être posé sur le centre de repassage vapeur.
- ▶ Si vous constatez que le centre de repassage vapeur est entré au contact avec un liquide ayant fui ou s'étant déversé des réservoirs, débranchez immédiatement la fiche de la prise secteur. Si des liquides venaient à pénétrer dans le centre de repassage vapeur, ne mettez pas votre appareil en marche. Veuillez contacter le SAV Miele.
- ▶ Le centre de repassage vapeur ne doit pas être utilisé à un emplacement non stationnaire (par ex. à bord d'un bateau).

Utilisation conforme

 Risque de brûlure provoqué par les composants chauds et la vapeur.

La semelle et les zones adjacentes du fer ainsi que les buses du steamer deviennent très chaudes pendant le fonctionnement. La vapeur qui s'échappe peut provoquer de graves brûlures.

Évitez tout contact direct avec la vapeur qui s'échappe, la semelle et les buses du steamer.

Ne jamais diriger la semelle du fer à repasser et le steamer sur des personnes, des animaux ou des appareils électriques de tout type.

- ▶ Ce centre de repassage vapeur n'est destiné qu'à l'usage domestique, à l'exclusion de toute utilisation commerciale.
- ▶ N'utilisez jamais de nettoyeur haute pression ou de jet d'eau pour nettoyer votre centre de repassage vapeur.
- ▶ Il convient d'attendre que le centre de repassage vapeur ait refroidi pour le nettoyer.
- ▶ Risque d'écrasement et de pincement. Ne passez pas la main entre les pièces mobiles lors du montage, du démontage ou du réglage de la hauteur du centre de repassage vapeur.
- ▶ N'installez le centre de repassage vapeur que sur une surface plane et stable. Ne faites fonctionner le centre de repassage vapeur que lorsqu'il est réglé. Le fer doit être utilisé et placé sur une surface plane et stable.
- ▶ Pour pouvoir repasser, il faut tout d'abord installer le centre de repassage vapeur. Il est possible d'utiliser le Steamer alors que le centre de repassage est replié.
- ▶ Après avoir déroulé le câble d'alimentation électrique, placez-le de manière à ce que personne ne puisse trébucher.

Consignes de sécurité et mises en garde

- ▶ Lorsque l'appareil est chaud, tout contact avec la semelle du fer à repasser ou les buses du Steamer peut entraîner de graves brûlures. Cela est mis en évidence sur le fer à repasser par le symbole d'avertissement « Surface très chaude » () .
- ▶ Ne remplissez **jamais** le réservoir à eau uniquement d'eau entièrement déminéralisée (par ex. eau distillée, eau pour batterie). Cela pourrait entraîner un dysfonctionnement du centre de repassage vapeur.
- ▶ Placez toujours le fer à repasser à l'horizontale sur la surface d'appui du centre de repassage vapeur. Vérifiez que la fonction vapeur du fer à repasser est désactivé et que la semelle du fer ne dépasse d'aucun côté. Ne placez pas le fer à repasser à d'autres endroits. Risque d'incendie !
- ▶ Risque de brûlure ! Si le fer à repasser est placé sur la surface d'appui pendant un long moment lors du fonctionnement, la surface d'appui devient brûlante. Evitez tout contact direct.
- ▶ Risque de brûlure ! Ne dirigez jamais le jet de vapeur ou les buses de vapeur du fer à repasser ou du Steamer vers une personne, un animal ou un appareil électrique.
- ▶ Risque de brûlures ! Ne passez jamais le jet de vapeur si les vêtements sont portés ! Le fait de porter des vêtements aggrave encore les brûlures cutanées.
- ▶ Arrêtez le centre de repassage vapeur avant de débrancher la fiche de la prise secteur.
- ▶ Ne tirez pas sur le câble pour débrancher la prise. Saisissez toujours la prise pour la débrancher.
- ▶ Ne laissez jamais le centre de repassage vapeur sans surveillance lorsqu'il est enclenché. Retirez la fiche de la prise lorsque vous en avez fini avec votre repassage.

Consignes de sécurité et mises en garde

- ▶ Ne touchez pas le câble d'alimentation électrique et le tuyau de vapeur avec la semelle chaude du fer à repasser. Vous risqueriez autrement de les endommager.
- ▶ Pendant le détartrage, le fer ou le steamer ne doit pas être raccordé au centre de repassage vapeur.
- ▶ Ne rangez pas le fer à repasser **raccordé** dans son compartiment de rangement. Cela pourrait entraîner des dommages sur le centre de repassage vapeur.
- ▶ Ne rangez aucun accessoire ni objet similaire dans le bac d'eau résiduelle. Le bac d'eau résiduelle est destiné exclusivement à récupérer l'eau.
- ▶ N'insérez aucun objet dans les orifices du centre de repassage vapeur. Si l'un des orifices est obstrué, ne mettez pas le centre de repassage vapeur en service.
- ▶ Ne suspendez pas de linge au centre de repassage vapeur lorsqu'il est replié. L'effet de levier ainsi créé pourrait faire basculer le centre de repassage vapeur.
- ▶ Évitez de repasser sur des éléments particulièrement durs ou tranchants. Cela pourrait laisser des marques sur la semelle du fer à repasser.
- ▶ Ne placez pas le centre de repassage vapeur à proximité d'essence, de pétrole ou d'autres substances facilement inflammables. Risque d'incendie et d'explosion !
- ▶ Utilisez le centre de repassage vapeur uniquement dans des pièces dont la température ambiante se situe entre 10 °C et 40 °C. Des températures aux alentours de zéro degré, une forte chaleur et de l'humidité risquent de compromettre le bon fonctionnement du centre de repassage vapeur.

Consignes de sécurité et mises en garde

► Ne rangez pas le système de repassage à vapeur dans une pièce exposée au gel. Si l'eau présente dans le réservoir à eau, le générateur de vapeur et le tuyau à vapeur gèlent, cela engendrerait des dommages importants.

Utilisation d'accessoires

► Seuls les accessoires expressément agréés par Miele peuvent être ajoutés ou montés sur votre appareil, faute de quoi tout droit de recours à la garantie produit du fabricant ou du revendeur devient caduque.

Description de l'appareil

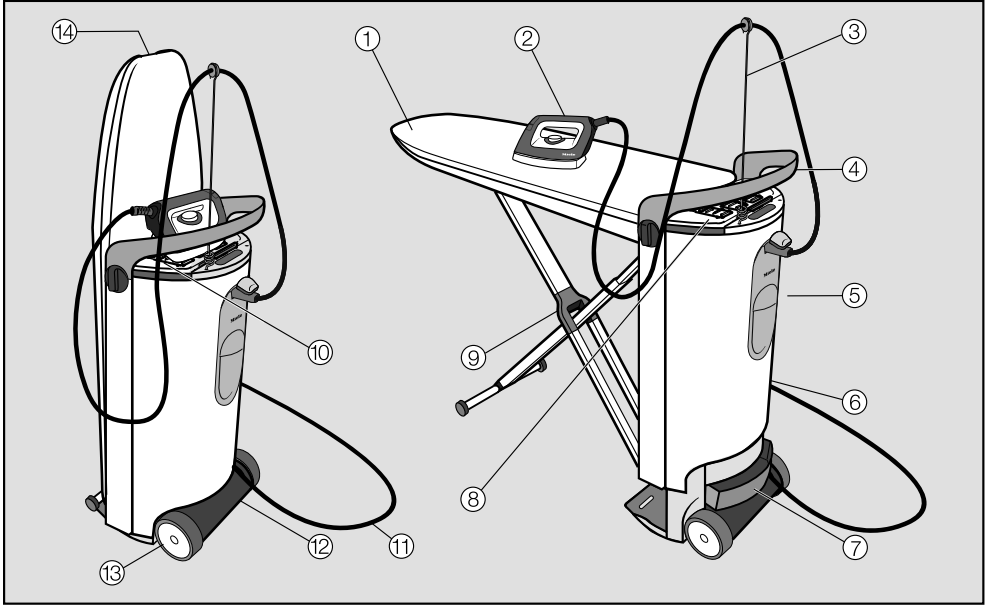

- ① Table de repassage
- ② Fer à repasser avec tuyau pour vapeur
- ③ Tige guide-fil
- ④ Poignée
- ⑤ Réservoir d'eau
- ⑥ Tour
- ⑦ Compartiment d'eau résiduelle
- ⑧ Compartiment de rangement (supérieur)
Pour le fer à repasser
- ⑨ Pieds de la table de repassage
- ⑩ Repose-fer
- ⑪ Câble d'alimentation électrique
- ⑫ Compartiment de rangement (inférieur)
Pour le câble de raccordement au réseau, le Steamer* et la semelle anti-adhésive
- ⑬ Roulettes
- ⑭ Poignée de déverrouillage
Pour l'installation du centre de repassage vapeur

* Fait partie de l'équipement standard du centre de repassage vapeur B 4847 et est disponible sous forme d'accessoire en option pour les centres de repassage vapeur B 4312 et B 4826.

Description de l'appareil

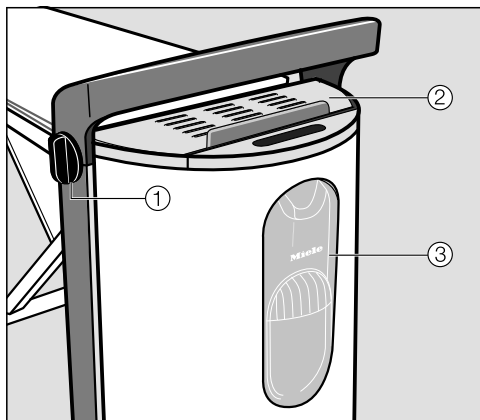

Tour

- ① Bouton rotatif pour démonter / régler la hauteur de la table de repassage
- ② Repose-fer
- ③ Raccordement vapeur

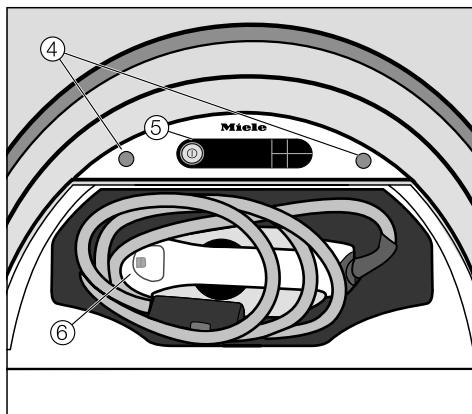

Tour (vue de dessus) avec compartiment de rangement ouvert (en haut)

- ④ Fixations de la tige guide-fil
- ⑤ Bandeau de commande
- ⑥ Fer à repasser à tuyau vapeur

Description de l'appareil

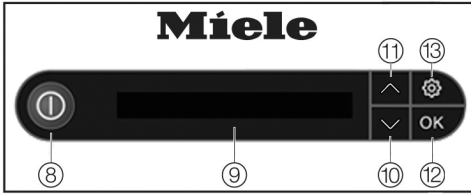

Bandeau de commande sur la tour

- ⑧ Touche Marche/Arrêt ①
Met en marche et arrête le centre de repassage vapeur.
- ⑨ Écran
Affiche les messages et les consignes de manipulation pour l'utilisateur.
- ⑩ Touche flèche ∨
S'allume lorsqu'il existe d'autres possibilités de sélection ou que le texte d'affichage dépasse une ligne. Pour faire défiler la liste des options vers le bas ou réduire les valeurs.
- ⑪ Touche flèche ∧
S'allume lorsqu'il existe d'autres possibilités de sélection ou que le texte d'affichage dépasse une ligne. Pour faire défiler la liste des options vers le haut ou augmenter les valeurs.
- ⑫ Touche OK
Valide la sélection ou le message à l'écran.
- ⑬ Touche ⚙️
Ouvre le menu de réglage. Dans le menu de réglage, vous pouvez paramétrer à tout moment la langue et le degré de dureté de l'eau ou lancer le processus de détartrage.

Certaines des instructions affichées à l'écran s'inscrivent sur plusieurs lignes. Pour les lire intégralement, effleurez les flèches ∨ ou ∧.

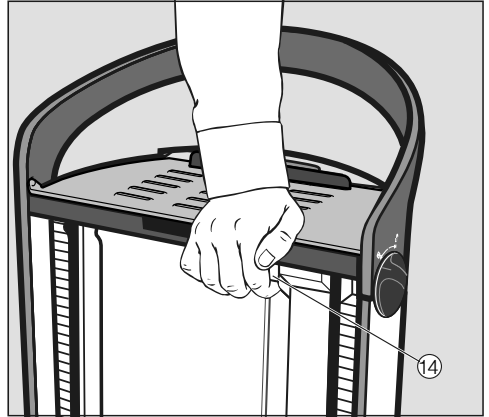

- ⑭ Touche *Notentriegelung/Emergency Release* (Déverrouillage d'urgence)
Déverrouille le centre de repassage vapeur. Cette touche n'est utile que si la table de repassage ne se bloque pas en position fixe au moment de la déplier ou de la plier (voir chapitre « En cas d'anomalie »).

Transport

⚠ Risque de dommages corporels et matériels dû au déverrouillage de la table de repassage.

En transportant ou soulevant le centre de repassage vapeur, le verrouillage de la table de repassage peut se débloquer.

Transportez toujours le centre de repassage vapeur en position repliée.

Le centre de repassage vapeur est équipé de deux roulettes. Par conséquent, le centre de repassage vapeur peut être tiré sur des surfaces planes en position repliée.

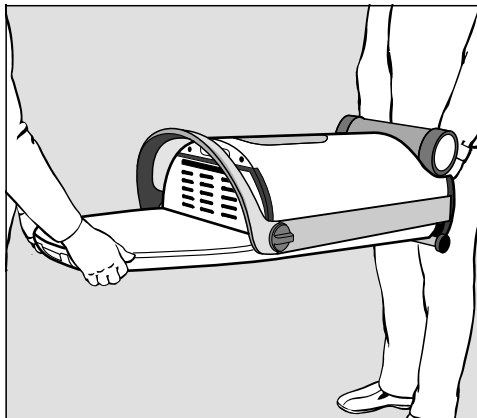

- Transportez toujours le centre de repassage vapeur à deux dans des escaliers. Pour cela, la table de repassage doit être placée en dessous.

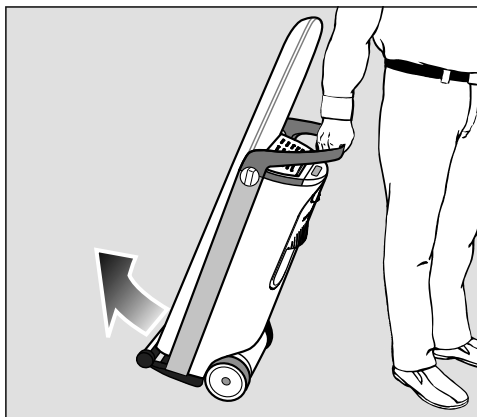

- Saisissez le système de repassage par la poignée et basculez-le légèrement vers vous jusqu'à ce que les roulettes soient levées.

De cette manière, il est également possible de surmonter les obstacles comme les bords de tapis, les seuils de porte ou les marches.

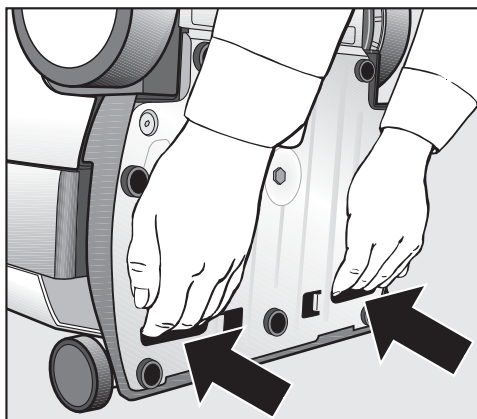

- Utilisez les deux poignées situées sur la partie inférieure de l'appareil pour le transport.

Monter l'appareil

- Déplacez le centre de repassage vapeur vers son lieu d'installation.

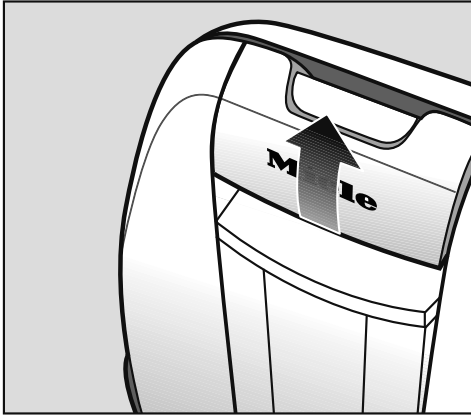

- Tirez d'une main la poignée de déverrouillage vers le haut.

Cela libère le verrou de la table à repasser et le cadre en X se déplie.

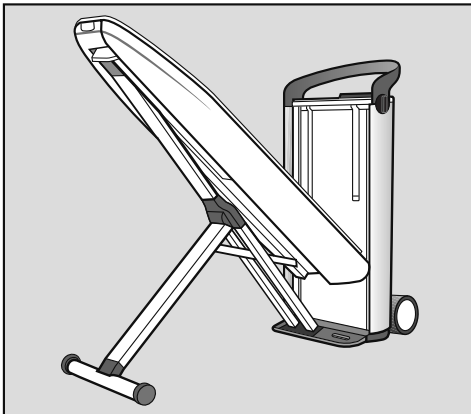

- Maintenez la poignée de déclenchement tirée tout en guidant la table à repasser jusqu'en butée à un angle de 45°.

Dans cette position, la table à repasser est maintenue de manière indépendante.

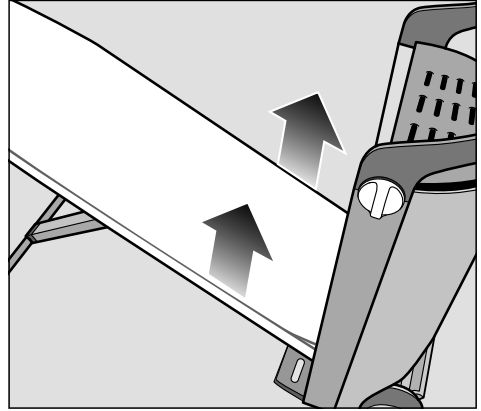

- Tirez la table à repasser vers le haut avec les deux mains en position horizontale jusqu'à ce qu'elle s'enclenche de manière audible des deux côtés de la tour.

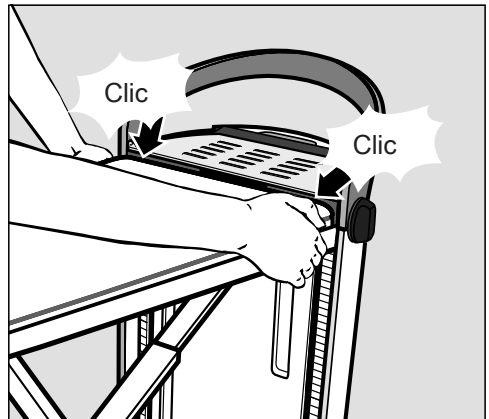

- Assurez-vous que la table de repassage est enclenchée des deux côtés sur la tour.

Pour que le réglage de la hauteur et le ventilateur de la table à repasser fonctionnent, il faut que les deux côtés soient enclenchés.

Monter l'appareil

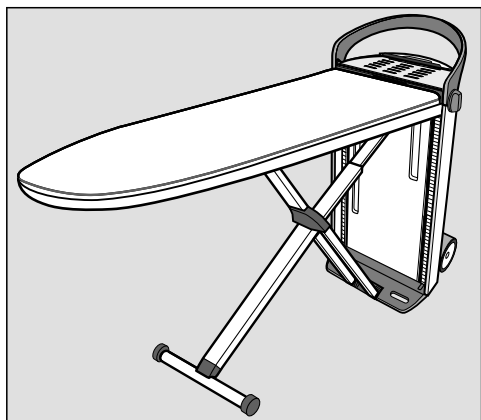



Le centre de repassage vapeur est ainsi en place. Cela correspond à la hauteur de travail la plus basse, soit 83 cm.

Ajuster le réglage de la hauteur

Le centre de repassage vapeur peut être ajusté individuellement à votre hauteur de travail. La hauteur de travail la plus haute correspond à 102 cm.

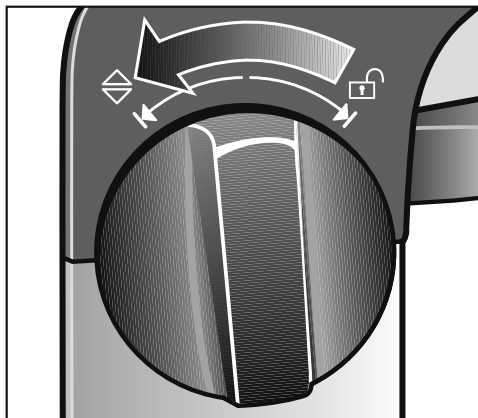
Durant le réglage de la hauteur, assurez-vous de ne pas coincer le câble d'alimentation électrique.



- Tournez l'un des deux boutons rotatifs situés sur les côtés de la poignée de la tour jusqu'en butée dans le sens . Maintenez fermement le bouton rotatif dans cette position.

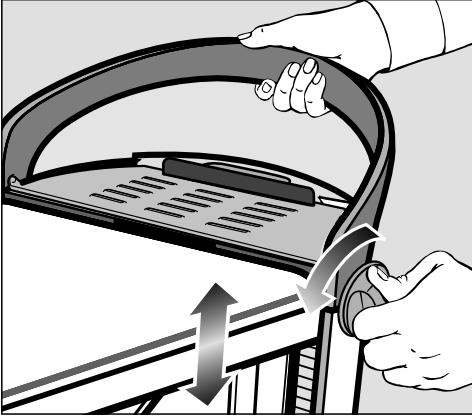

- Tirez simultanément la poignée vers le haut avec l'autre main ou poussez la poignée vers le bas.

Lors du réglage de la hauteur, n'appuyez en aucun cas sur la table de repassage.

Procédez systématiquement au réglage de la hauteur à l'aide de la poignée sur la tour.

- Dès que vous avez atteint votre hauteur de travail individuelle, relâchez le bouton rotatif.

Le bouton rotatif revient automatiquement en position intermédiaire. La table de repassage est maintenue dans la position réglée.

Pour assurer une stabilisation supplémentaire, la table de repassage s'enclenche en émettant un déclic audible lorsqu'on y applique une charge. La hauteur de travail que vous avez choisie est donc fixée par deux moyens.

Conseil : Réglez la hauteur de travail approximativement à la hauteur de vos hanches afin de pouvoir travailler confortablement.

Raccordement

Brancher la fiche dans la prise

Le centre de repassage vapeur est prévu pour un raccordement à une prise de sécurité correctement branchée pour AC 220-240 V, 50-60 Hz.

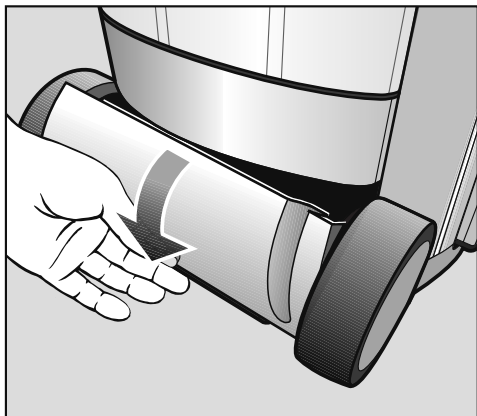

- Ouvrez le compartiment de rangement (du bas), en basculant le couvercle vers le bas.

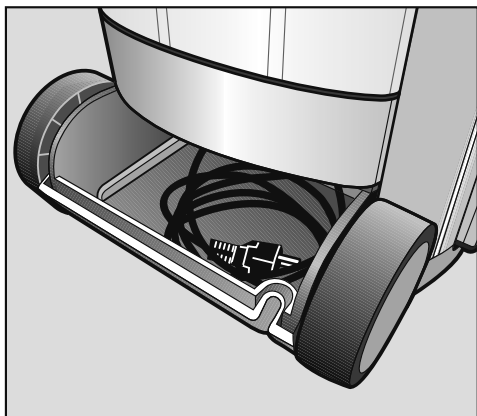

- Retirez complètement le câble de raccordement réseau du compartiment de rangement (en bas).

- Branchez la fiche dans une prise de sécurité appropriée (voir chapitre « Branchement électrique »).

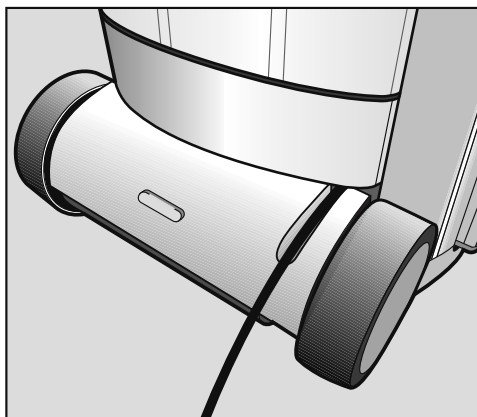

- Passez le câble de raccordement réseau par l'encoche prévue dans le couvercle.
- Fermez le compartiment de rangement (en bas).

Vérifiez que le câble de raccordement au réseau n'est pas coincé lors de la fermeture entre le couvercle et la carrosserie ou entre la roue et la tour.

Sortir le fer à repasser et la tige guide-fil

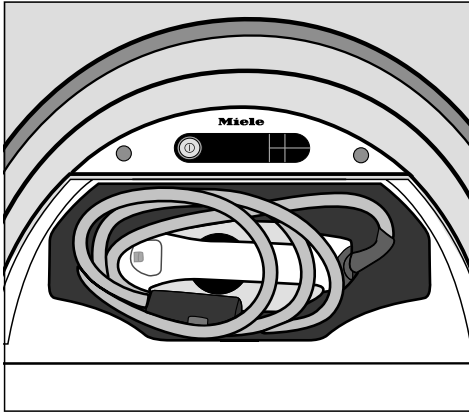

- Ouvrez le couvercle du compartiment de rangement (en haut) de la tour.
- Sortez le fer à repasser.
- Fermez le compartiment de rangement.

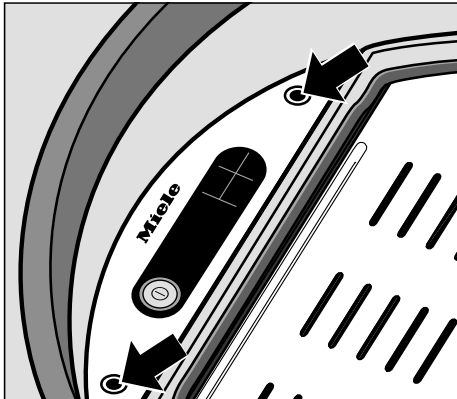

- Insérez la tige guide-fil fournie dans l'un des logements prévus à cet effet.

Conseil : Utilisez le logement du même côté que celui où vous repassez.

Le fonctionnement du centre de repassage vapeur convient aux droitiers et aux gauchers. L'utilisation est optimisée pour les deux côtés.

Raccorder le tuyau vapeur

- Rabattez le couvercle du raccordement vapeur vers le haut.

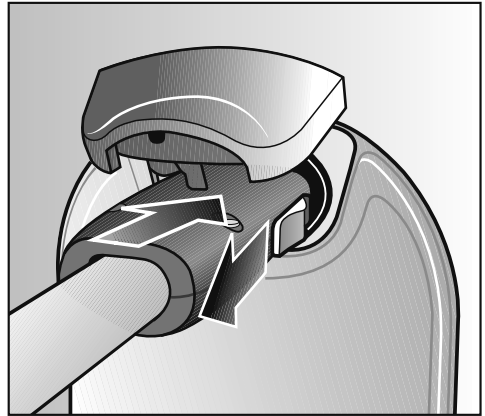

- Repositionnez le curseur situé sur la prise du tuyau vapeur.
- Insérez la fiche dans le raccordement vapeur.
- Relâchez le curseur sur la prise, une fois qu'il est enclenché dans le raccordement vapeur.

Le fer à repasser est désormais raccordé au raccordement vapeur.

Raccordement

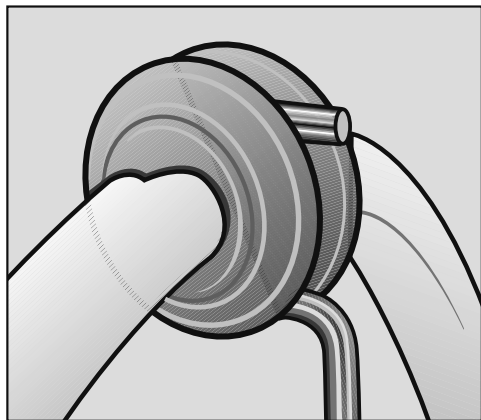

- Dirigez le tuyau vapeur sur le joint caoutchouc dans la tige guide-fil.

Vérifiez que le tuyau vapeur est bien fixé, et n'est pas tourné.

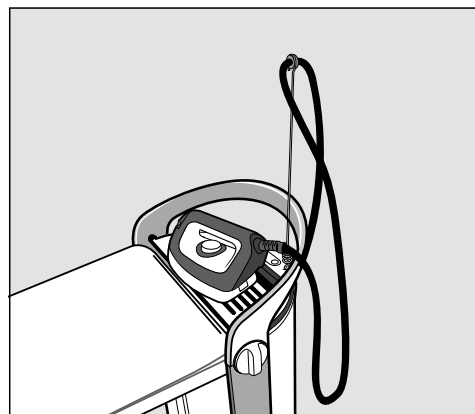

- Pour éviter d'endommager ou de décolorer la housse de la table à repasser, posez toujours le fer sur le support repose-fer avant de commencer à repasser et pendant les pauses de repassage.

⚠ Risque de basculement pour les fers à repasser placés sur le bord. Un fer à repasser placé sur le bord peut facilement basculer et tomber. Placez toujours le fer à repasser sur le support repose-fer avec la semelle tournée vers le bas.

⚠ Risque de brûlure dû à un repose-fer brûlant. Le repose-fer devient brûlant si le fer est laissé dessus longtemps. Evitez les contacts directs avec le repose-fer. Ne touchez que la poignée du couvercle.

Il est indispensable de désactiver la fonction de vapeur constante avant de mettre en marche le centre de repassage vapeur et avant d'éteindre le fer.

Si la fonction vapeur constante n'est pas terminée, le message ⚠ Déclencher vapeur apparaît à l'écran.

Déverrouillez la touche  en poussant le curseur sur le fer à repasser vers l'avant (voir chapitre « Repassage »).

De la condensation peut se former sur le support repose-fer. Cela n'affecte pas le fonctionnement du centre de repassage vapeur.

- Retirez tous les éléments d'emballage du centre de repassage vapeur avant la première mise en service (par ex. le film sur la tour).

Déterminer la dureté d'eau

Pour que le centre de repassage vapeur fonctionne correctement et affiche à temps le message invitant à effectuer le détartrage, il faut régler le centre de repassage vapeur sur le degré de dureté d'eau local.

La dureté d'eau indique la quantité de calcaire dissous dans l'eau. Plus la quantité de calcaire est importante, plus l'eau est dure. Plus l'eau est dure, plus l'appareil nécessitera des détartrages fréquents.

Le service des eaux peut également vous renseigner sur la dureté de l'eau locale. Vous trouvez souvent ces informations sur Internet, sur la page d'accueil du service des eaux.

Vous pouvez aussi déterminer le degré de dureté de l'eau approximatif avec les bandelettes tests fournis.

Déterminer le degré de dureté d'eau avec les bandelettes test

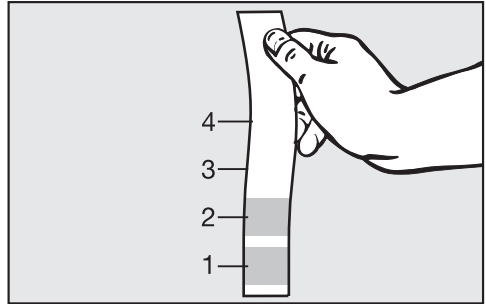

- Plongez la bandelette test env. 1 seconde dans l'eau.
- Retirez la bandelette test et secouez-la pour retirer l'eau.

Au bout d'1 minute, vous pouvez lire votre degré de dureté d'eau grâce à la décoloration de la bandelette test dans le tableau suivant :

Degré de dureté de l'eau affiché sur la bandelette

Bandelette test	Dureté de l'eau
4 zones vertes	< 3 °dH
1 zone rouge	> 4 °dH
2 zones rouges	> 7 °dH
3 zones rouges	> 14 °dH
4 zones rouges	> 21 °dH

Conseil : Vous faciliterez le travail du technicien en cas d'intervention du service après-vente en lui faisant connaître le degré de dureté de l'eau. Reportez ici votre degré de dureté d'eau : °dH

Première mise en service

Première mise en service

- Procédez à toutes les étapes suivantes pour la première mise en service :

Mettre en marche le centre de repassage vapeur



- Appuyez sur la touche  sur le bandeau de commande de la tour.



L'écran d'accueil s'affiche à l'écran pendant quelques secondes. Pour terminer, vous devez procéder aux réglages suivants à l'écran :



Réglage de la langue

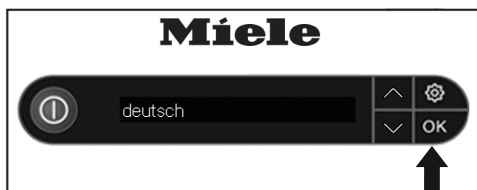

- Sélectionnez le réglage de langue souhaité avec les flèches ∇ ou \blacktriangle .



- Confirmez le choix en appuyant sur la touche OK.

Le réglage de la langue peut être modifié à tout moment via le menu de réglage (touche , option Langue ).

Première mise en service

Régler le degré de dureté de l'eau



Le message affiché **i** Régler dureté d'eau... doit tout d'abord être confirmé en appuyant sur la touche OK, avant de pouvoir régler le degré de dureté de l'eau.

Dans le centre de repassage vapeur, la dureté de l'eau est réglée par paliers de 1 à 10.

Vous trouverez le degré de dureté d'eau sur lequel vous devez régler le centre de repassage vapeur, sur le tableau suivant :

°dH	mmol/l	°f	Réglage
1-4	0,2-0,7	2-7	Niveau 1
5-7	0,9-1,3	9-13	Niveau 2
8-11	1,4-2,0	14-20	Niveau 3
12-15	2,2-2,7	22-27	Niveau 4
16-20	2,9-3,6	29-36	Niveau 5
21-25	3,8-4,5	38-45	Niveau 6
26-30	4,7-5,4	47-54	Niveau 7
31-36	5,6-6,5	56-65	Niveau 8
37-45	6,7-8,1	67-81	Niveau 9
46-70	8,3-12,6	83-126	Niveau 10

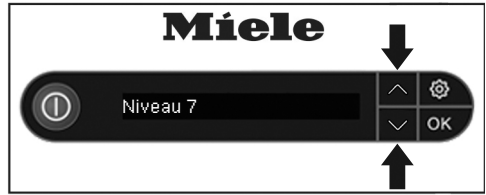

- Sélectionnez le degré de dureté de l'eau local sur le bandeau de commande à l'aide des touches flèche ∇ ou \blacktriangle .

Conseil : En cas de variation de la dureté de l'eau (par ex. : entre 37 °dH et 50 °dH), saisissez toujours la valeur la plus élevée (ici, 50 °dH = Niveau 10).

Veillez à régler le niveau de dureté de l'eau qui convient.

Le mauvais réglage exclut tout bénéfice de la garantie.

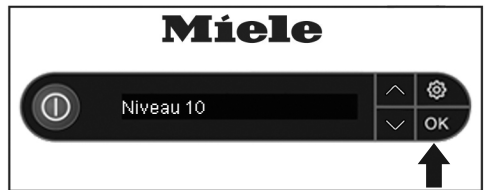

- Confirmez le choix en appuyant sur la touche OK.

Le centre de repassage vapeur est désormais réglé sur la dureté d'eau indiquée.

Le degré de dureté de l'eau peut être modifié à tout moment via le menu de réglage (touche ⚙ , option Dureté d'eau).

Première mise en service

Première mise en service terminée

Les réglages pour la première mise en service sont ainsi terminés. Le message **i** Première mise en service terminée s'affiche à l'écran. Confirmez ce message en appuyant sur la touche OK.

En règle générale, le centre de repassage vapeur effectue automatiquement un rinçage après la première mise en service.

Vous pouvez maintenant éteindre le centre de repassage vapeur ou continuer à l'utiliser.

Lors de la première mise en service, des odeurs sont susceptibles de se développer durant la phase de chauffe. Ces odeurs disparaissent par la suite.

Des bruits de pompage, d'ébullition et de martèlement sont émis lors de l'utilisation du centre de repassage vapeur. Ce sont des bruits de fonctionnement normaux qui ne signalent aucun dysfonctionnement.

Mettre en marche le centre de repassage vapeur



- Appuyez sur la touche ① sur le bandeau de commande situé sur la tour afin d'allumer le centre de repassage vapeur.

La touche ① s'allume et l'écran de bienvenue s'affiche sur l'écran durant quelques secondes.

Si le fer à repasser n'a pas encore été relié au raccordement de vapeur avant sa mise en marche, le message **i** Brancher le cordon s'affiche sur l'écran. Dans ce cas, le tuyau de vapeur doit être enfoncé dans le raccordement de vapeur (voir chapitre « Raccordement »).

Si la touche vapeur **☽** du fer à repasser est verrouillée alors que le centre de repassage vapeur est allumé, le message **⚠** Déclencher vapeur s'affiche à l'écran. Dans ce cas, déverrouillez la touche vapeur en poussant le curseur sur le fer à repasser vers l'avant (voir chapitre « Repassage »).

Le message **..:** Phase de chauffage s'affiche à l'écran. Le centre de repassage vapeur commence à chauffer. Durant la phase de chauffe, un peu de vapeur d'eau peut se dégager du fer.

Dès que le fer à repasser est prêt à fonctionner et que de la vapeur est disponible, le message **☽** Opérationnel s'affiche à l'écran.

Suivant la durée de fonctionnement, le centre de repassage vapeur peut effectuer un rinçage automatique (voir chapitre : « Rinçage automatique » juste après la mise en marche ou vous inviter à effectuer un détartrage automatique (voir chapitre : « Détartrage »).

Tant que le processus de rinçage ou de détartrage est en cours, le centre de repassage vapeur n'est pas disponible pour le repassage.

Mise en marche

Remplir le réservoir à eau

Si le réservoir à eau est vide ou qu'il n'est pas installé dans la tour, le message  Remplir réservoir s'affiche à l'écran pour vous le signaler.

Retirer le réservoir à eau

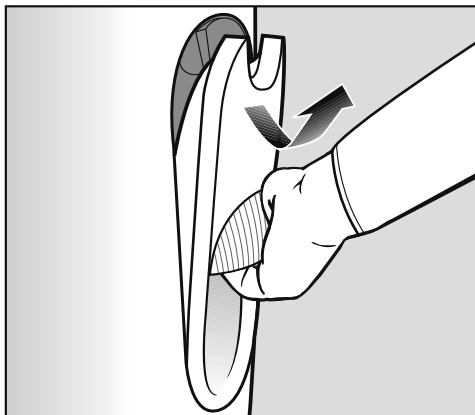

■ Saisissez le réservoir à eau par la poignée.

■ Tirez la poignée vers le bas.

Ce faisant, le réservoir à eau est dégagé du support.

■ Retirez le réservoir à eau par le haut.

Des gouttes d'eau peuvent s'échapper du réservoir à eau lorsque vous le retirez, le temps que les vannes du réservoir se ferment.

Conseil : Pour éviter cela, retirez le réservoir à eau lentement.

Remplir d'eau

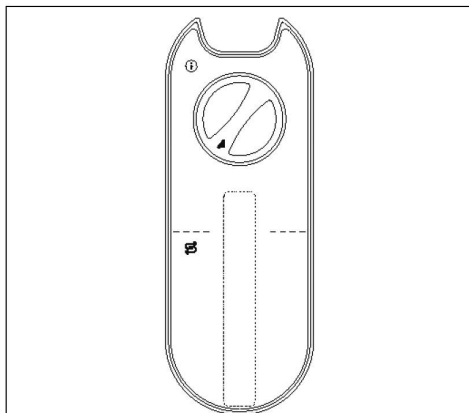

■ Ouvrez le bouchon situé sur la face arrière du réservoir à eau en le tournant dans le sens contraire des aiguilles d'une montre (à gauche).

■ Retirez le bouchon.

■ Remplissez le réservoir à eau avec de l'eau fraîche du robinet (température de l'eau de 15 °C à 35 °C env.).

Conseil : Si vous inclinez le réservoir à eau en position couchée (horizontale), vous pouvez remplir aussi le réservoir à eau lorsqu'il n'y a pas beaucoup de place sous le robinet.

■ Remplacez le bouchon sur l'orifice du réservoir à eau.

■ Fermez le bouchon en le tournant dans le sens des aiguilles d'une montre (à droite) jusqu'à la butée.

■ Remplacez le réservoir à eau dans la tour.

Le réservoir à eau peut être retiré et rempli à tout moment (même durant le repassage). La quantité d'eau nécessaire dépend de l'utilisation de vapeur.

Disponibilité de vapeur



Après la mise en place du réservoir à eau, patientez jusqu'à ce que la disponibilité de vapeur de centre de repassage vapeur soit signalée par le message Opérationnel sur l'écran.

Si le réservoir à eau doit être rempli durant le repassage, il est possible que le générateur de vapeur doive chauffer à nouveau.

Conseil : Aucune attente ne sera nécessaire si vous remplissez le réservoir à eau et le replacez dans la tour immédiatement après l'apparition du message Remplir réservoir.

Tant que le message Remplir réservoir est affiché à l'écran, le centre de repassage vapeur n'est pas actif. Le fer à repasser peut toutefois être utilisé.

Conseil : Afin d'économiser de l'énergie, vous pouvez repasser à sec sans vapeur en retirant le réservoir à eau. Ainsi, le générateur de vapeur ne chauffe pas. Cependant, les fonctions de soufflerie et d'aspiration de la table de repassage ne sont alors pas disponibles (voir chapitre « Table de repassage active »).

Qualités d'eau

- Utilisez uniquement de l'eau du robinet fraîche.
- Vous pouvez également utiliser de l'eau traitée avec des filtres à eau vendus dans le commerce.

A partir d'une dureté d'eau de 14 °dH, vous devez mélanger l'eau courante en respectant la proportion 1:1 avec de l'eau distillée. Ceci permet de diviser la dureté d'eau par deux. Réglez la dureté de l'eau divisée par deux sur le niveau correspondant sur le centre de repassage vapeur (voir chapitre « Régler la dureté de l'eau »).

Si l'eau courante présente une dureté de 60 °dH, un rapport de mélange de 1:1 avec de l'eau distillée permet d'obtenir une dureté de 30 °dH. Le niveau de dureté à régler sur le centre de repassage vapeur est alors de Niveau 7.

N'utilisez jamais exclusivement d'eau déminéralisée (distillée) pour remplir le réservoir à eau.

Ceci pourrait entraîner un dysfonctionnement du centre de repassage vapeur.

N'utilisez pas d'eau traitée à l'aide d'adoucisseurs.

N'utilisez pas d'eau de condensation (par ex. provenant d'autres appareils comme des climatiseurs ou des sèche-linge).

N'utilisez pas d'eau de pluie.

N'utilisez pas d'additifs dans l'eau (par ex. parfums, eau à repasser, amidon, acide carbonique).

Mise en marche

Choisir la température de repassage

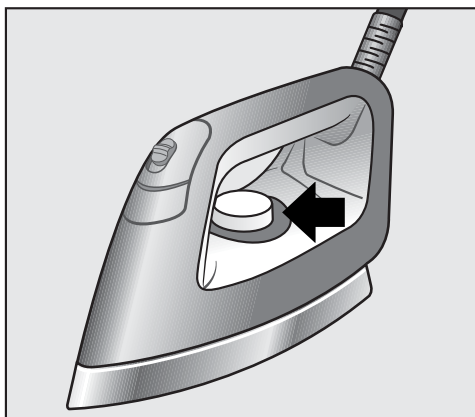

La température de repassage se règle à l'aide du thermostat situé sur le fer à repasser.

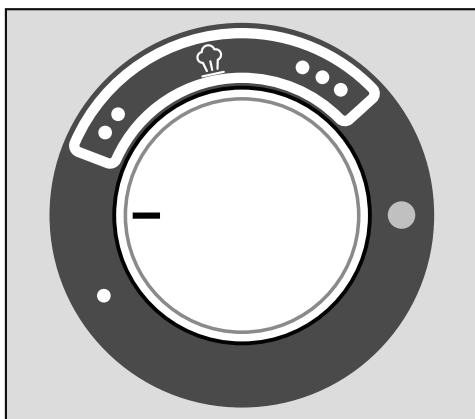

Les différents niveaux de température sont identifiés par des points sur la graduation du thermostat. Ces niveaux correspondent aux symboles internationaux utilisés pour le repassage.

Sur les niveaux de température **••** et **•••**, il est possible de repasser avec de la vapeur.

Sur le niveau de température **•**, la température de la semelle du fer est trop faible pour repasser avec de la vapeur. À ce niveau, n'utilisez pas la touche vapeur  située sur le fer à repasser.







Autrement, de l'eau pourrait s'échapper des buses de vapeur.

Conseil : Triez votre linge en fonction de la sensibilité à la chaleur afin de pouvoir repasser plus rapidement : commencez par repasser les textiles sensibles à la chaleur (par ex. synthétique) sur le niveau de température **•**. Repassez ensuite la laine et la soie sur le niveau de température **••**, puis le linge en coton et en lin sur le niveau de température **•••**.

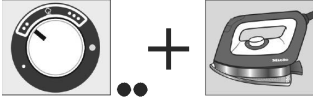
- Réglez le sélecteur de température sur le palier de température souhaité.

Le voyant de contrôle sur le sélecteur de température s'allume en jaune, tant que le fer à repasser chauffe. Dès que la température souhaitée est atteinte, le témoin lumineux s'éteint.

Le fer à repasser est prêt à être utilisé.



Symbole d'entretien (sur le textile)	Repassage à la vapeur pour un résultat optimal (type de fibres/réglage de la température)	Repassage à sec (type de fibres/réglage de la température)
 Basse température	<p>Avec semelle anti-adhésive (voir chapitre : Repasser avec la semelle anti-adhésive)</p> <p>Synthétique, appliqués, imprimés, flocages, etc.</p> 	Synthétique 
 Température intermédiaire	Laine, soie 	
 Haute température	Coton, lin 	
	Ne pas repasser	

Mise en marche

Fonction CoolDown (refroidissement)



Si le fer à repasser reste immobile pendant plus de 3 minutes, le chauffage du fer à repasser s'arrête automatiquement. La coupure du chauffage est indiquée sur l'écran par le message

i Fer à repass. éteint . Au bout d'un certain temps, la vapeur n'est plus disponible. Si la touche vapeur est verrouillée, le message  Déclencher vapeur s'affiche à l'écran. Dans ce cas, déverrouillez la touche vapeur  en poussant le curseur sur le fer à repasser vers l'avant (voir chapitre « Repassage »).

 Risque de brûlure à cause de la semelle du fer brûlante.

Juste après l'arrêt du chauffage, la semelle du fer reste chaude !

Évitez les contacts directs.

Dès que le fer à repasser est déplacé ou que la touche vapeur est déverrouillée, le chauffage se réactive automatiquement et le fer à repasser chauffe. En fonction de la durée de l'arrêt, il peut se passer un certain temps avant que la vapeur puisse de nouveau être utilisée.

Dès que le centre de repassage vapeur est prêt à fonctionner et que de la vapeur est disponible, le message  Opérationnel s'affiche à l'écran sur la tour.

 Ne laissez jamais le centre de repassage vapeur sans surveillance si le fer à repasser ou le Steamer est raccordé !

Dès que vous avez terminé d'utiliser le centre de repassage vapeur, débranchez toujours la prise.

Fonction arrêt automatique (Auto-Off)

Si le fer à repasser ou le Steamer n'est pas utilisé pendant environ 25 minutes, l'intégralité du centre de repassage vapeur s'arrête automatiquement.



Le centre de repassage vapeur est ralenti en pressant la touche  sur le bandeau de commande.

Fer à repasser

Selon le modèle, le centre de repassage vapeur est équipé d'un des fers suivants :

Centre de repassage vapeur B 4312 :

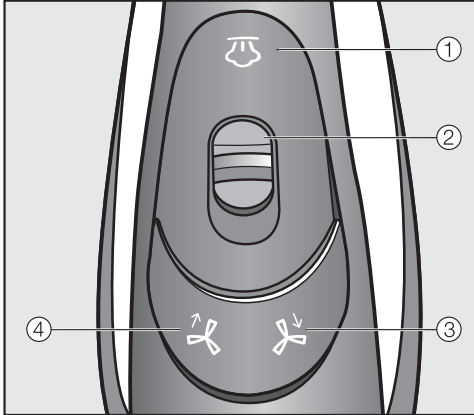

- ① Touche « vapeur » ☁
- ② Curseur de vapeur constante
- ③ Touche mode « aspiration » ↯
- ④ Touche mode « soufflerie » ↰

Centre de repassage vapeur B 4826 / B 4847 :

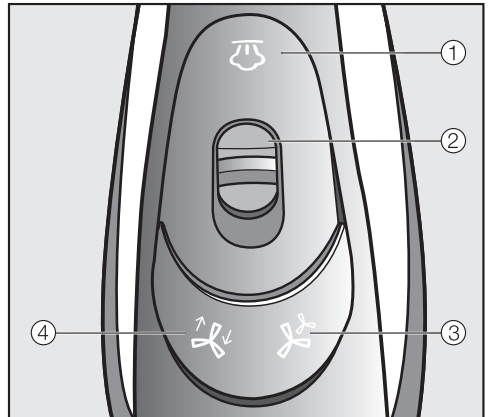



- ① Touche « vapeur » ☁
- ② Curseur de vapeur constante
- ③ Touche « niveaux de puissance » ↯
- ④ Touche mode « aspiration / soufflerie » ↰

Les fers à repasser des modèles précédents du centre de repassage vapeur B 1xxx/B 2xxx de Miele ne peuvent pas être utilisés avec cet appareil.

Repassage

Repasser à la vapeur

Le centre de repassage vapeur est prêt à fonctionner lorsque l'écran affiche  Opérationnel. Vous contrôlez le débit de vapeur avec le bouton  du fer.

Lorsque vous appuyez sur le bouton , le ventilateur situé sous la table à repasser se met également en marche automatiquement.



Lorsque vous relâchez le bouton , le ventilateur s'arrête aussi automatiquement après une courte période de fonctionnement.



Veillez à ce que la pièce soit bien ventilée lorsque vous utilisez la fonction vapeur pendant une période prolongée, car une forte humidité peut s'y accumuler.

Effectuer de courtes diffusions de vapeur

- Appuyez brièvement sur le bouton  et relâchez-le à nouveau.

Utiliser la vapeur constante

- Appuyez sur le bouton  tout en tirant le curseur  vers l'arrière.
- Relâchez le bouton .

Le curseur  tiré vers l'arrière maintient le bouton  verrouillé..

Le tuyau pour la vapeur peut devenir chaud.

La vapeur est maintenant émise en continu.



Terminer la vapeur constante

- Appuyez de nouveau sur le curseur  à l'avant.

Cela déverrouille à nouveau le bouton  et arrête la diffusion de vapeur.

La diffusion constante de vapeur doit être arrêtée avant que le fer ne soit remis sur le repose-fer !

Si la touche vapeur n'est pas déverrouillée avant l'arrêt, la diffusion de vapeur s'arrête au bout de 3 minutes et le message  Déclencher vapeur s'affiche à l'écran.

Lorsque vous posez le fer, déverrouillez le bouton  en poussant le curseur  vers l'avant.

Remplir le réservoir à eau

- Remplissez le réservoir d'eau potable, lorsque le message  Remplir réservoir apparaît sur l'écran (voir le chapitre « Remplir le réservoir à eau »).

Si la fonction vapeur est utilisée pendant une période prolongée, de la condensation peut se former dans la table à repasser.

Les sols sensibles pourraient être endommagés par des gouttes d'eau.

Si vous remarquez de la condensation sous la table à repasser, essuyez-la avec un chiffon.

Conseil : Pendant les pauses de repassage, de la condensation peut se former dans le tuyau pour vapeur, qui est éjecté lorsque l'on appuie sur le bouton . Pour éviter que les textiles à repasser ne deviennent humides, n'appliquez pas la première diffusion de vapeur sur le textile après une pause du repassage.

Repassage à sec

- Retirez le réservoir à eau du centre de repassage vapeur si vous souhaitez uniquement repasser à sec.

Ainsi, le générateur de vapeur ne chauffe pas et vous économisez de l'énergie.

Repasser avec la semelle anti-adhésive

Les accessoires fournis comprennent une semelle anti-adhésive qui peut être placée sur le fer à repasser en l'enclenchant simplement.

La semelle anti-adhésive permet de repasser les applications, impressions, flocages, etc. sans avoir à retourner le textile. En outre, vous réduisez ou évitez l'apparition de traces brillantes sur les textiles foncés.

Essayez toujours d'abord la semelle anti-adhésive sur une zone peu visible du textile.

 La semelle devient très chaude pendant le fonctionnement !
Évitez les contacts directs.

Positionner la semelle anti-adhésive

- Montez le fer sur la semelle anti-adhésive en commençant par la pointe.

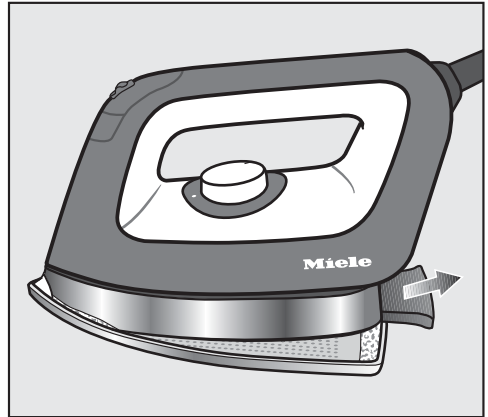

- Tirez sur la languette à l'arrière de la semelle anti-adhésive.
- Maintenez la languette fermement dans cette position.
- Poussez complètement le fer à repasser sur la semelle anti-adhésive.
- Relâchez la languette.

La semelle anti-adhésive s'enclenche maintenant sur le fer à repasser.

- Attendez 1 minute environ que la semelle anti-adhésive chauffe avant de repasser, afin que la température de repassage requise soit atteinte.

Le fer à repasser est maintenant prêt à fonctionner.

Repassage

Détacher la semelle anti-adhésive

- Tenez le fer à repasser par la poignée.

⚠ Risque de brûlure à cause du fer chaud et de la semelle anti-adhésive chaude.

La semelle anti-adhésive est encore chaude après utilisation.

Évitez les contacts directs.

Ne touchez la semelle anti-adhésive chaude que par la languette.

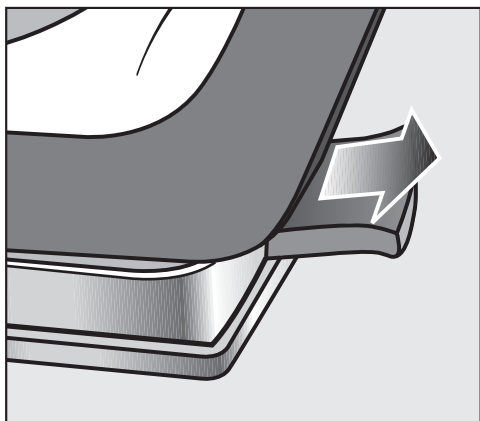

- Tirez vers l'arrière la languette située à l'extrémité arrière de la semelle anti-adhésive.
- Retirez le fer de la semelle anti-adhésive.
- Ne rangez pas la semelle anti-adhésive dans le compartiment de rangement (ci-dessous) avant qu'elle n'ait refroidi.

Table de repassage active

Le centre de repassage vapeur dispose d'un ventilateur, qui aspire la vapeur ou gonfle la table de repassage pour un positionnement optimal des textiles à repasser.

Les touches \uparrow , \downarrow ou $\uparrow\downarrow$, $\downarrow\uparrow$ sur le fer à repasser permettent de régler le ventilateur sans bouger de la table de repassage.

Mode aspiration

La fonction aspiration permet à la vapeur de pénétrer parfaitement au cœur du textile. Parallèlement, elle empêche la formation d'eau de condensation sur la table de repassage et fixe le textile sur la table afin de lui éviter de glisser.

Mode soufflerie

La fonction de soufflerie permet la formation d'un coussin d'air entre le textile et la table de repassage, ce qui prévient l'écrasement des coutures. Le mode soufflerie permet de repasser sans aplatir le linge.

Conseil : La fonction de soufflerie est utile, par exemple, pour repasser des volants et des paillettes.

Démarrage / Arrêt automatique

Quand vous repassez à la vapeur, le démarrage / l'arrêt automatique de la ventilation permet au ventilateur de s'enclencher au bon moment.

Si la vapeur n'est plus utilisée, la soufflerie s'arrête automatiquement après un bref temps d'arrêt.

Fonction mémoire

La fonction mémoire enregistre si vous avez utilisé auparavant la fonction aspiration ou soufflerie et le niveau de puissance, et active cette dernière lorsque vous utilisez de nouveau la vapeur. Ainsi, ils ne doivent pas être réglés une nouvelle fois lors de l'utilisation suivante.

Chauffer la surface de repassage

La surface de repassage est chauffée automatiquement lorsque le fer à repasser est branché et que le centre de repassage vapeur est allumé. La formation d'eau de condensation sur la table de repassage est ainsi réduite.

Si le Steamer est raccordé au centre de repassage vapeur, la surface de repassage n'est pas chauffée.

Commande du ventilateur pour B 4312 :

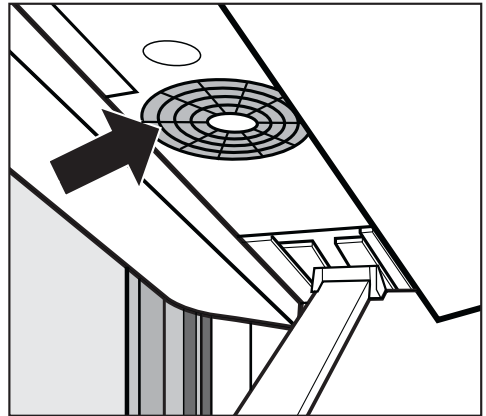

La touche  permet d'activer le mode soufflerie.



La touche  permet d'activer le mode aspiration.

Repassage

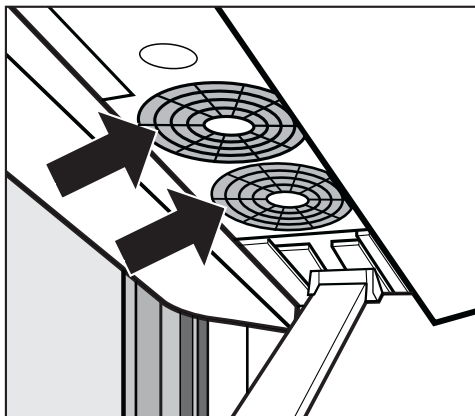

Commande du ventilateur pour B 4826 / B 4847 :



Activation des fonctions aspiration et soufflerie

La touche  permet de basculer de la fonction soufflerie à la fonction aspiration. La touche  active la fonction.

Réglage du niveau de puissance

La touche  permet de basculer entre les deux niveaux de puissance du ventilateur. A chaque pression de la touche , le niveau varie entre les niveaux de puissance suivants :

- Niveau de puissance 1 = 1 ventilateur actif
- Niveau de puissance 2 = 2 ventilateurs actifs

Mis à part le fer à repasser, le centre de repassage vapeur B 4847 est équipé du Steamer. Pour les centres de repassage vapeur B 4312 et B 4826, le Steamer est disponible comme accessoire en option.

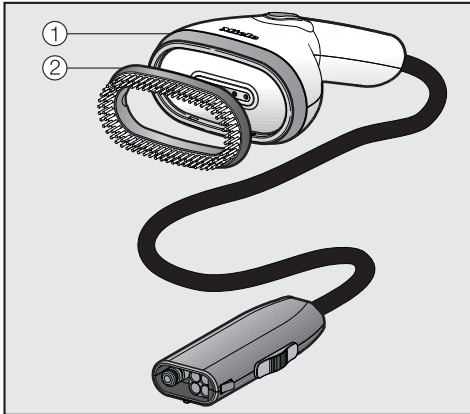

Le Steamer ① aide à défroisser les vêtements suspendus sur cintre tels que les robes ou les vestes. Il est équipé d'une brosse amovible ② qui favorise le redressement des fibres.

Le Steamer est plus léger que le fer à repasser. La semelle du Steamer n'étant pas brûlante, il n'y a donc aucun risque de lustrage des vêtements en cas de contact involontaire.

Le Steamer peut aussi être utilisé une fois la table de repassage repliée.

Le Steamer des modèles précédents du centre de repassage vapeur B 1xxx ou B 2xxx de Miele ne peut pas être utilisé avec cet appareil.

Raccordement du Steamer

Comme alternative au fer à repasser, vous pouvez connecter le Steamer au raccord vapeur du centre de repassage vapeur.

Retirer le fer à repasser du raccord vapeur

 Risque de brûlure à cause de la semelle du fer brûlante.
La semelle du fer est encore chaude après utilisation.
Évitez les contacts directs.
Laissez le fer refroidir complètement sur le repose-fer avant de le ranger.

Ne tirez pas sur le tuyau pour vapeur. Saisissez toujours la fiche à l'extrémité du tuyau vapeur lorsque vous débranchez le tuyau de vapeur du connecteur de vapeur.

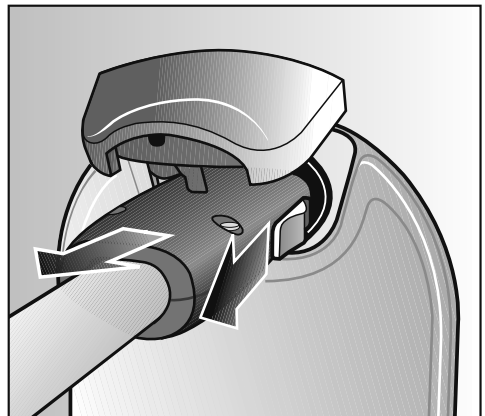

- Tirez vers l'arrière le curseur qui se trouve sur le côté de la fiche du tuyau de vapeur.
- Tenez le curseur à l'arrière.

Steamer

- Débranchez la fiche du raccord vapeur.

Maintenant, vous pouvez raccorder le Steamer au raccord vapeur.

Raccorder le Steamer au raccord vapeur.

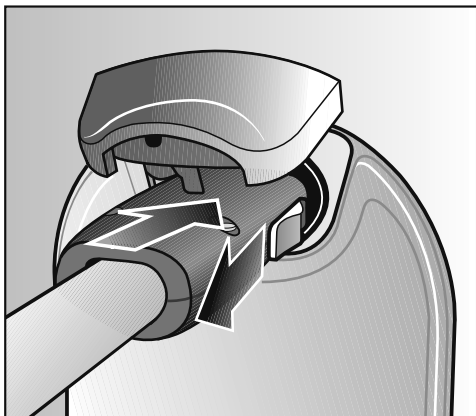

- Tirez vers l'arrière le curseur qui se trouve sur le côté de la fiche du tuyau de vapeur.
- Insérez la fiche du tuyau à vapeur dans le raccord à vapeur de la tour.
- Relâchez le curseur après qu'il se soit engagé dans le raccord de vapeur.

Le Steamer est maintenant raccordé au raccord vapeur.

Vous pouvez à tout moment brancher alternativement le fer à repasser et le Steamer sur le raccord vapeur. Vous n'avez pas besoin d'éteindre le centre de repassage vapeur pour cela.

Après avoir basculé entre le fer et le Steamer, il y a un temps d'attente jusqu'à ce que la vapeur soit prête. Cela permet de s'assurer qu'une quantité suffisante de vapeur est disponible.

Le Steamer est prêt à fonctionner lorsque le message  Opérationnel apparaît à l'écran.

Utilisation du Steamer

 Risque de brûlures avec la vapeur !

Ne dirigez jamais le jet de vapeur ou les buses de vapeur du Steamer directement sur des personnes, des animaux ou des appareils électriques quels qu'ils soient.

Ne dirigez jamais le jet de vapeur sur des parties du corps vêtues. Les vêtements accentuent les brûlures cutanées.

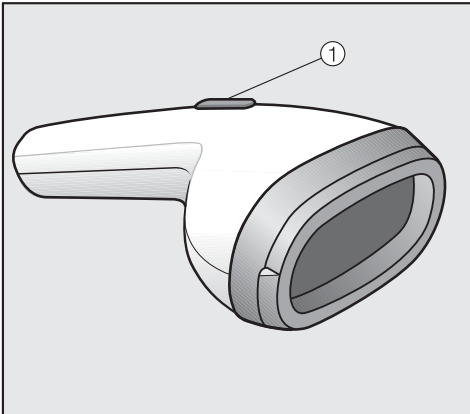

La touche ① permet de régler le jet de vapeur.

Conseil : Imprégnez le textile en respectant le sens des fibres.

Utiliser de brèves diffusions de vapeur

- Appuyez brièvement sur la touche ①.
- Relâchez à nouveau la touche.

Utiliser la vapeur constante

- Appuyez sur la touche ①.
- Maintenez la touche enfoncée.

Arrêter la vapeur constante

- Relâchez à nouveau la touche ①.

Il se peut que de l'eau de condensation se forme à l'intérieur du tuyau de vapeur pendant les pauses. Cette eau de condensation s'évacue dès que vous appuyez sur la touche ①.

La distance optimale entre le Steamer et le textile dépend de la sensibilité du tissu et peut varier d'un textile à un autre.

Testez toujours la distance au préalable sur une zone non visible du tissu.

Steamer

Brosse amovible

Le Steamer est équipé d'un support de brosse amovible. La brosse favorise le redressement des fibres.

Une fois la brosse montée sur le Steamer, vous pouvez mettre ce dernier en contact avec les tissus. Effectuez toujours un test sur une zone non visible du tissu.

Enfoncer la brosse

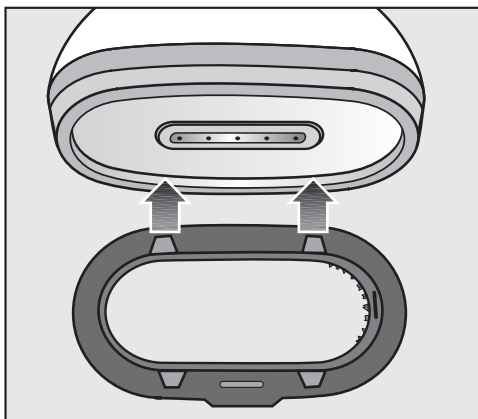

- Tenez la brosse devant le Steamer de telle sorte que les ergots d'un des côtés se retrouvent face aux trous du Steamer puis emboîtez les deux éléments.
- Pressez la face de la brosse contre le Steamer jusqu'à ce que les ergots s'enclenchent dans les logements.

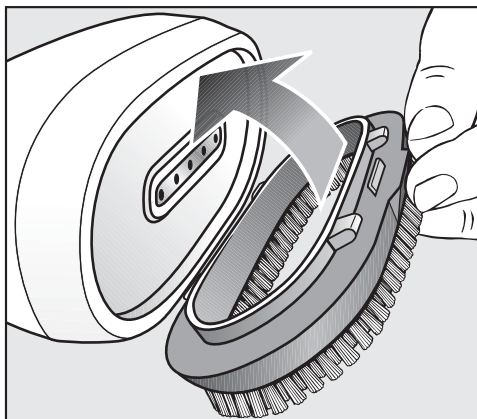

- Guidez la brosse dans les logements opposés.
- Pressez la brosse contre le Steamer jusqu'à ce que les ergots s'enclenchent dans les logements.

La brosse est maintenant fixée au Steamer et peut être utilisée.

Retirer la brosse

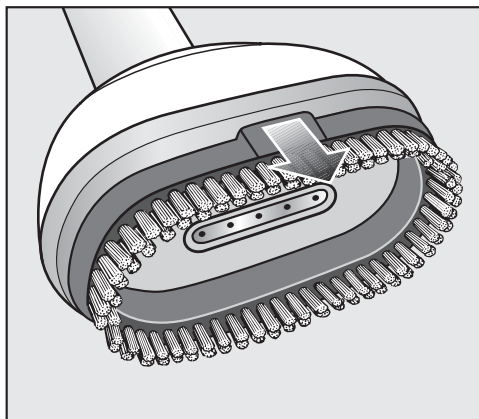

- Retirez à nouveau la brosse du Steamer au niveau de la surépaisseur.

Éteindre le centre de repassage vapeur

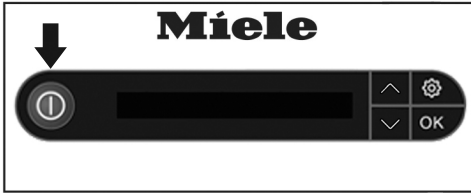

- Pour éteindre le centre de repassage vapeur, appuyez sur la touche ①.

L'éclairage de la touche ① s'éteint.

Le centre de repassage vapeur est maintenant éteint. Les derniers réglages de la soufflerie sélectionnés restent en mémoire et sont à nouveau disponibles lorsque le centre de repassage est rallumé.

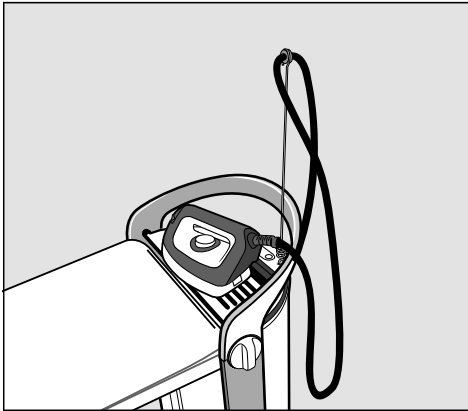

- Posez le fer à repasser sur le repose-fer afin de le laisser refroidir.

Vous pouvez replier le centre de repassage vapeur pendant que le fer à repasser refroidit (voir chapitre « Démontage »).

- Débranchez la fiche de la prise secteur.

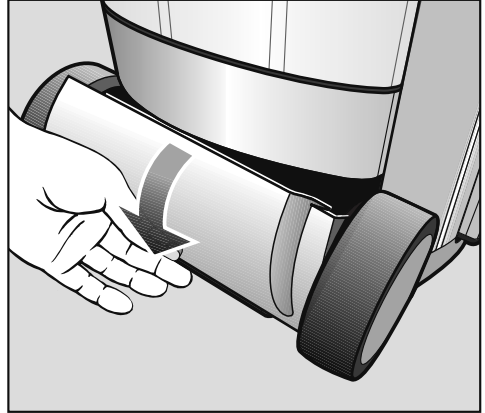

Compartiment de rangement (inférieur)

- Rangez le câble d'alimentation électrique dans le compartiment de rangement (inférieur).

Démonter le centre de repassage vapeur

Régler la table de repassage sur la hauteur de travail la plus basse

Pour démonter le centre de repassage vapeur, la table de repassage doit tout d'abord être réglée sur la hauteur de travail la plus basse. Lors de cette opération, s'assurer que le câble d'alimentation électrique n'est pas coincé et que le bac d'eau résiduelle est vide, intégralement rentré et enclenché.

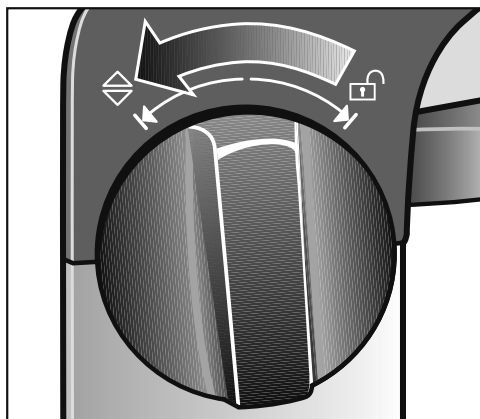

- Tournez l'un des deux boutons rotatifs situés sur les côtés de la poignée jusqu'en butée dans le sens ↺.
- Maintenez fermement le bouton rotatif dans le sens ↺.

La table de repassage peut maintenant être amenée à hauteur.

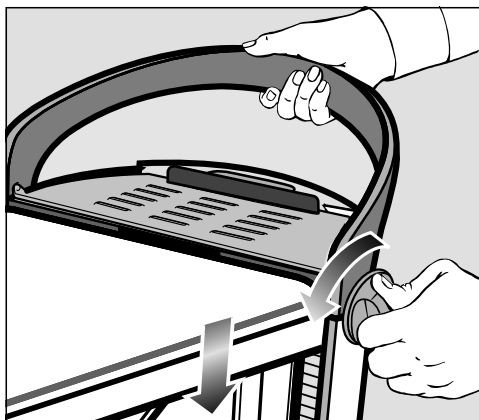

- Maintenez le bouton rotatif enfoncé dans le sens ↺ et poussez simultanément la table de repassage aussi loin que possible vers le bas au moyen de la poignée.

N'appuyez en aucun cas directement sur la table de repassage. Poussez la table de repassage vers le bas uniquement au moyen de la poignée.

- Relâchez le bouton rotatif.

Le bouton rotatif revient automatiquement en position intermédiaire.

La table de repassage se trouve maintenant sur la hauteur de travail la plus basse et peut être pliée.

Démonter le centre de repassage vapeur

Replier la table de repassage

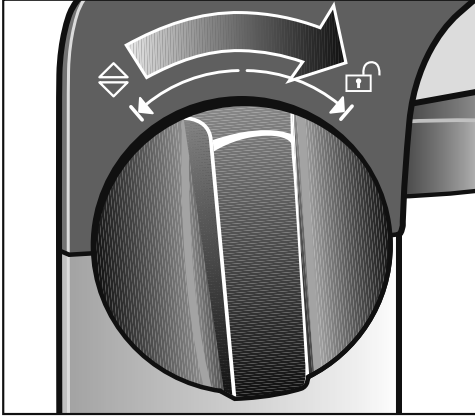

- Tournez l'un des deux boutons rotatifs jusqu'en butée dans le sens .

La table à repasser est déverrouillée.

- Relâchez le bouton rotatif.

Le bouton rotatif revient automatiquement en position intermédiaire.

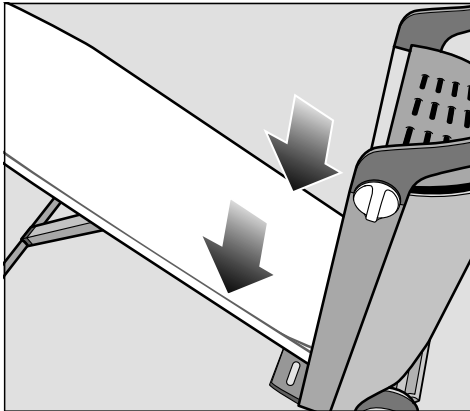

- Guidez la table de repassage vers le bas ou laissez-la glisser toute seule vers le bas.

Dans cette position, la table à repasser est maintenue de manière indépendante.

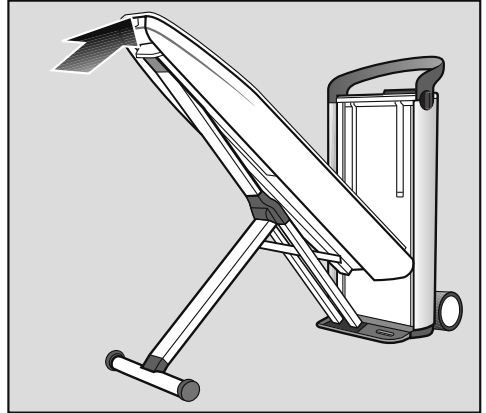

- Poussez la table de repassage vers le haut en position verticale jusqu'à ce qu'elle se verrouille sur la tour.

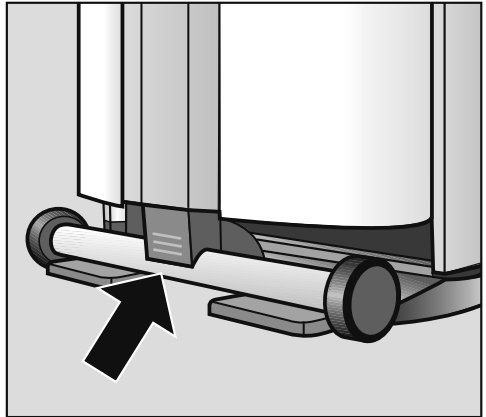

- Appuyez l'extrémité du châssis en X qui dépasse encore contre la table à repasser jusqu'à ce qu'elle s'enclenche.

Démonter le centre de repassage vapeur

Retirer le tuyau de vapeur

Ne tirez pas directement sur le tuyau de vapeur !

Saisissez la prise à l'extrémité du tuyau de vapeur. La prise peut être encore chaude juste après l'utilisation.

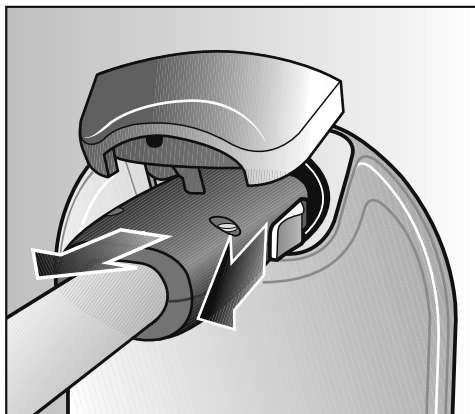

- Tirez le curseur situé sur le côté de la prise du tuyau de vapeur vers l'arrière.
- Maintenez fermement le curseur en arrière.
- Débranchez la prise du raccordement vapeur.

Après avoir débranché la prise, quelques gouttes d'eau peuvent s'échapper du tuyau de vapeur.

Ranger le fer à repasser

⚠ Risque de brûlure à cause de la semelle du fer brûlante.

La semelle du fer est encore chaude après le repassage.

Évitez les contacts directs.

Laissez refroidir le fer à repasser après son utilisation.

Ne rangez jamais le fer à repasser lorsqu'il est encore branché sur le raccord vapeur.

- Laissez refroidir le fer à repasser sur le repose-fer sur la tour.
- Rangez le fer refroidi dans le compartiment de rangement (ci-dessus).

Ranger le Steamer

Ne rangez jamais le Steamer tant qu'il est toujours raccordé à la vapeur.

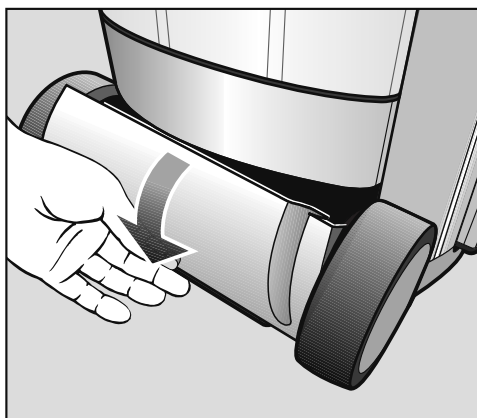

- Rangez le Steamer dans le compartiment de rangement inférieur prévu à cet effet.

Démonter le centre de repassage vapeur

Vider le réservoir à eau

Videz le réservoir à eau si vous ne prévoyez pas d'utiliser le centre de repassage vapeur pendant une période prolongée.

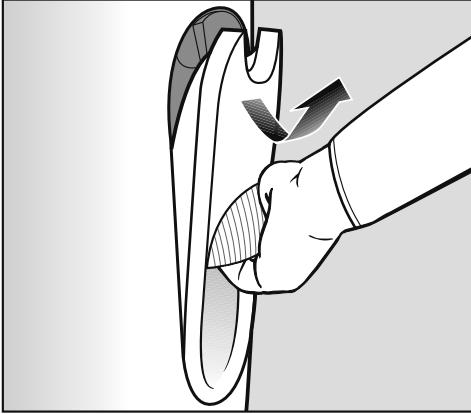

- Retirez le réservoir à eau (voir chapitre « Remplir le réservoir à eau »).
- Videz intégralement le réservoir à eau.

Ranger le centre de repassage vapeur

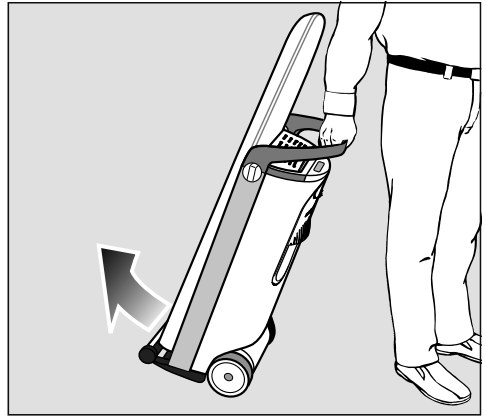

- Déplacez le centre de repassage vapeur vers son lieu d'installation.

Ne placez pas le centre de repassage vapeur dans des pièces où il y a un risque de gel.

L'eau gelée dans le réservoir d'eau, le générateur de vapeur et le tuyau à vapeur peut causer des dommages.

Nettoyage et entretien

Rinçage automatique

Le rinçage automatique libère le générateur vapeur des résidus minéraux provenant de l'eau évaporée.

Après un débit d'eau d'environ 3 litres, un rinçage automatique est effectué lors de la mise en marche ultérieure du centre de repassage vapeur.

L'opération de rinçage dure quelques minutes. De la vapeur d'eau s'échappe du bac d'eau résiduelle et des bruits de vibration se font entendre. Pendant ce temps, l'écran de la tour affiche le message  L'appareil rince.

Le repassage n'est pas possible pendant le processus de rinçage. Le centre de repassage vapeur n'est disponible pour le repassage qu'une fois le processus de rinçage automatique terminé.

Préparer le processus de rinçage

- Réglez le centre de repassage vapeur sur sa position de travail la plus haute pour pouvoir ensuite retirer le bac d'eau résiduelle (voir chapitre « Réglage de la hauteur »).
- Remplissez le réservoir à eau si le message  Remplir réservoir s'affiche à l'écran (voir chapitre « Remplir le réservoir à eau »)

Vider le bac d'eau résiduelle

Après le rinçage, le bac d'eau résiduelle doit être vidé. Le moment de le vider est signalé par le message  Vider le bac qui s'affiche sur l'écran du bandeau de commande. Le bac d'eau résiduelle peut uniquement être retiré de la tour lorsque le centre de repassage vapeur est réglé sur la hauteur de travail la plus haute.

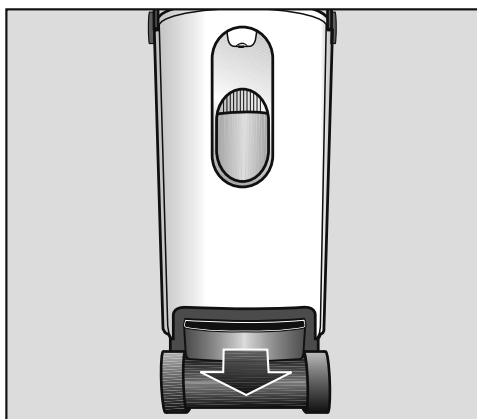

- Retirez le bac d'eau résiduelle de la tour uniquement lorsque vous y êtes invité par le message  Vider le bac.

Le bac d'eau résiduelle peut être chaud en fin de rinçage.

- Videz le bac d'eau résiduelle. Tant que le bac d'eau résiduelle n'est pas installé dans la tour, le message  Insérer le bac à eau résiduelle reste affiché à l'écran.
- Nettoyez et séchez le bac d'eau résiduelle.

Vous pouvez nettoyer le bac d'eau résiduelle au lave-vaisselle ou à la main, avec un produit détergent doux et de l'eau chaude.

Attention : les petites plaques métalliques (contacts) situées sur la tête du bac d'eau résiduelle doivent être maintenues propres et sèches. Ce sont elles qui permettent la transmission du message à la centrale vapeur, indiquant si le bac d'eau résiduelle est plein ou s'il est installé dans la tour.

Si les contacts sont sales ou mouillés, les messages seront erronés.

- Poussez à nouveau complètement le bac d'eau résiduelle dans la tour jusqu'à ce qu'il s'enclenche.

Tant que le bac d'eau résiduelle n'est pas replacé dans la tour, il n'est pas possible de diffuser de la vapeur. La vapeur est à nouveau disponible lorsque le message  Opérationnel s'affiche à l'écran.

Détartrage

Les résidus de calcaire doivent être éliminés régulièrement pour que le centre de repassage vapeur puisse fonctionner correctement. Pour vous faciliter la tâche, le centre de repassage vapeur est équipé d'une fonction de détartrage.

Le temps de détartrage dépend de la dureté de l'eau réglée. Avec une eau dure, les fréquences de détartrage sont plus courtes qu'avec une eau douce.

Nous vous recommandons d'utiliser la pastille de détartrage FashionMaster de Miele pour le détartrage. Elle a spécialement été développée pour ce produit Miele, dans le but d'optimiser la procédure de détartrage. D'autres produits de détartrage qui, outre de l'acide citrique, peuvent contenir d'autres acides et/ou composants indésirables tels que des chlorures, risquent d'endommager votre centre de repassage vapeur. En outre, l'effet recherché ne pouvait être garanti.

Utilisez 1 pastille détartrante par détartrage.

Les pastilles de détartrage sont disponibles auprès des revendeurs spécialisés Miele, du service après-vente Miele ou directement sur la boutique en ligne Miele (voir chapitre « Accessoires disponibles en option »).

Pour détartrer le centre de repassage vapeur, il ne faut pas brancher le fer ou le Steamer.

Nettoyage et entretien

Annnonce du détartrage

Quand il ne reste plus que 2 heures de repassage environ avant le prochain détartrage, le message

☞ Penser à détartrer s'affiche à l'écran après la mise en marche du centre de repassage vapeur.

Le menu de réglage vous permet de démarrer directement le détartrage lorsque le fer à repasser est froid (voir chapitre « Lancer un détartrage par anticipation ») ou vous pouvez confirmer le message en appuyant sur la touche OK et poursuivre votre repassage comme d'habitude. Le symbole ☞ reste affiché à l'écran jusqu'au prochain détartrage.

Une fois les heures de fonctionnement restantes écoulées, le détartrage doit être effectué avant de pouvoir réutiliser le centre de repassage vapeur.

Le détartrage peut également être programmé individuellement à tout moment par vos soins et être lancé en fonction des besoins (voir chapitre « Lancer un détartrage par anticipation »).

Vous pouvez interrompre le détartrage en éteignant le centre de repassage vapeur avec la touche ①. Après un redémarrage, le processus de détartrage reprend exactement là où il avait été interrompu.

Vous serez guidé par des messages affichés à l'écran tout au long du processus de détartrage. Le détartrage complet dure env. 90 minutes.

Effectuez les manipulations nécessaires, uniquement lorsque le message affiché vous y invite. Une fois le processus de détartrage lancé, votre présence est requise au bout d'environ 20 minutes puis de nouveau 60 minutes plus tard. Le reste du temps, le centre de repassage vapeur peut rester sans surveillance.

Conseil : Pour un résultat optimal, commencez le détartrage à froid juste après avoir allumé le centre de repassage vapeur, ce qui vous évitera d'attendre jusqu'à 3 heures le complet refroidissement de l'appareil.

Lancer un détartrage par anticipation



- Lorsque le centre de repassage vapeur est allumé, appuyez sur la touche  sur le bandeau de commande.

Vous vous trouvez maintenant dans le menu de réglage. Vous pouvez sélectionner les différentes rubriques du menu à l'aide des touches fléchées.

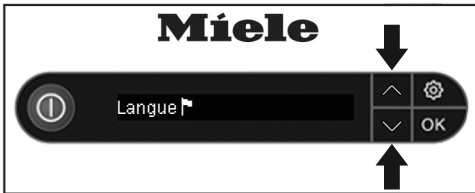

- A l'aide des flèches ∇ ou \blacktriangle , sélectionnez la rubrique Détartrage.



- Confirmez le choix en appuyant sur la touche OK.
- Sélectionnez l'option Lancer le détartrage.
- Confirmez le choix en appuyant sur la touche OK.

Le processus de détartrage commence maintenant.

Processus de détartrage

Les messages suivants vous guident tout au long du processus de détartrage. Effectuez les manipulations nécessaires, uniquement lorsque le message affiché vous y invite.

i Retirer le cordon

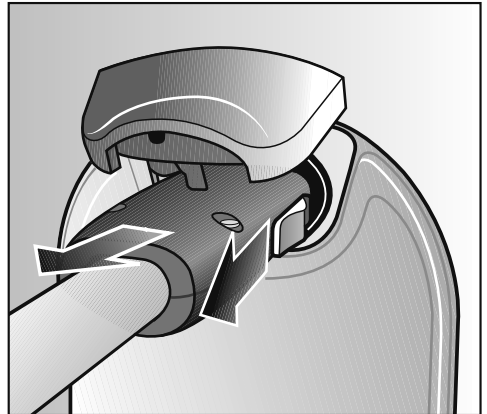

- Débranchez le tuyau de vapeur du fer à repasser ou du Steamer de son raccordement à la tour.

Le fer à repasser ou le Steamer ne doivent pas être raccordés à la vapeur durant l'intégralité du processus de détartrage.

Nettoyage et entretien

Remplir réservoir jusqu'au repère

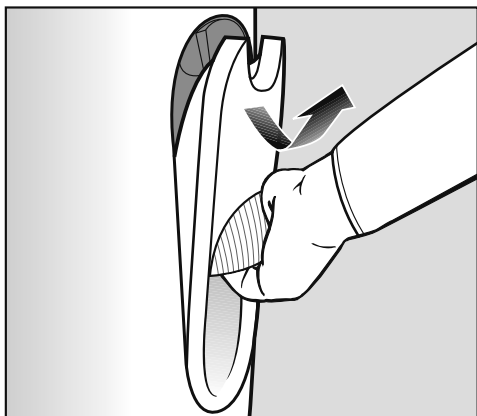

- Saisissez le réservoir à eau par la poignée.
- Tirez la poignée vers le bas.

Ce faisant, le réservoir à eau est dégagé du support.

- Retirez le réservoir à eau par le haut.

Des gouttes d'eau peuvent s'échapper du réservoir à eau lorsque vous le retirez, le temps que les vannes du réservoir se ferment.

Conseil : Pour éviter cela, retirez le réservoir à eau lentement.

Une fois le réservoir retiré, le message **i** Mettre le détartrant s'affiche à l'écran.

i Mettre le détartrant

- Tournez le bouchon situé sur la face arrière du réservoir à eau dans le sens contraire des aiguilles d'une montre et retirez-le.

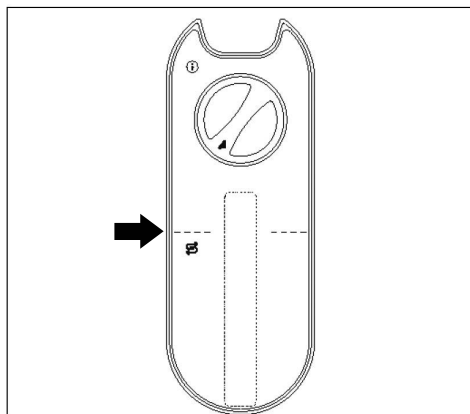

Ligne de marquage sur le réservoir à eau

- Remplissez le réservoir à eau avec de l'eau fraîche du robinet (température de l'eau de 15 °C à 35 °C env.) jusqu'à la ligne de marquage. Il est essentiel de ne pas verser plus ou moins d'eau dans le réservoir.
- Placez 1 pastille détartrante dans le réservoir à eau.
- Remplacez le bouchon sur l'orifice du réservoir à eau.
- Tournez le bouchon dans le sens des aiguilles d'une montre jusqu'à la butée.

Le bouchon est maintenant fermé.



- Appuyez sur la touche OK pour afficher l'étape suivante à l'écran.

Le message  Insérer le réservoir s'affiche maintenant à l'écran.

Insérer le réservoir

- Remplacez le réservoir à eau dans la tour.

Au bout de 10 minutes environ (durée de dissolution de la pastille détartrante), le pré-rinçage commence automatiquement. Si vous devez vider le bac d'eau résiduelle ou remplir le réservoir d'eau, vous en serez informé par des messages correspondants sur l'écran.

Si le réservoir d'eau se vide durant le détartrage ou s'il est retiré de la tour sans que cela ne soit demandé durant le détartrage, le message  Insérer ou remplir le réservoir s'affiche.

Durant le détartrage, de l'eau est pompée à différents intervalles dans le générateur de vapeur, puis évacuée dans le bac d'eau résiduelle. Ce faisant, un peu de vapeur d'eau s'échappe et des bruits de clapotement se font entendre.

Nettoyage et entretien

Vider le bac

Ce message a pu s'afficher sous certaines circonstances après insertion du réservoir à eau avec la pastille détartrante. Dans la mesure où ce message ne s'affiche pas à l'écran, vous pouvez passer aux étapes suivantes et continuer lorsque le message suivant s'affiche à l'écran :  Pré-rinçage.

- Réglez le centre de repassage vapeur sur sa position de travail la plus haute pour pouvoir ensuite retirer le bac d'eau résiduelle (voir chapitre « Réglage de la hauteur »).

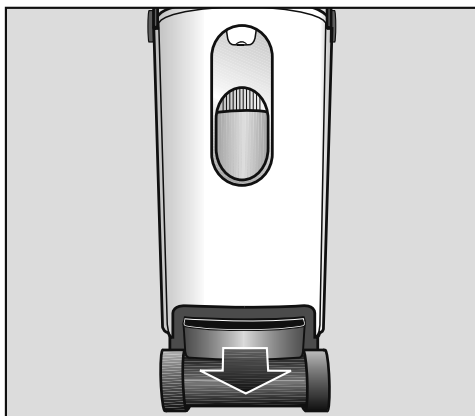

- Retirez le bac d'eau résiduelle de la tour.

Le bac d'eau résiduelle peut être chaud en fin de rinçage.

- Videz le bac d'eau résiduelle.

Tant que le bac d'eau résiduelle n'est pas installé dans la tour, le message  Insérer le bac à eau résiduelle reste affiché à l'écran.



Insérer le bac à eau résiduelle

- Poussez à nouveau complètement le bac d'eau résiduelle dans la tour jusqu'à ce qu'il s'enclenche.

Pré-rinçage

Si le centre de repassage vapeur est encore chaud après avoir été utilisé, la phase de refroidissement débute. La phase de refroidissement peut durer jusqu'à 3 heures.

Ensuite, le pré-rinçage est effectué (durée de 20 minutes env.). Pour ce faire, une partie de la solution détartrante est vidangée dans le générateur de vapeur.

Après le pré-rinçage, vous êtes invité à d'autres manipulations. Cela est indiqué au début du pré-rinçage pendant quelques secondes par le message suivant à l'écran :  Dans 20 min. .

Nettoyer réservoir à eau et remplir jusqu'au repère

- Retirez le réservoir à eau de la tour.
Tant que le réservoir à eau n'est pas installé dans la tour, le message  Insérer le réservoir s'affiche à l'écran.
- Ouvrez le bouchon.
- Rincez soigneusement le réservoir à eau. Aucun résidu de la pastille détartrante ne doit rester dans le réservoir à eau.
- Remplissez le réservoir à eau avec de l'eau fraîche du robinet au moins jusqu'à la ligne de marquage.
- Fermez le bouchon.
- Remplacez le réservoir à eau dans la tour.

Nettoyage et entretien

Vider le bac

- Retirez le bac d'eau résiduelle de la tour.

Le message  Insérer le bac à eau résiduelle s'affiche à l'écran.

- Videz le bac d'eau résiduelle.
- Poussez à nouveau complètement le bac d'eau résiduelle dans la tour jusqu'à ce qu'il s'enclenche.

Détartrage

Laissez agir pendant 1 heure environ afin que toute la solution détartrante du générateur de vapeur s'évacue dans le bac d'eau résiduelle.

Ensuite, le générateur de vapeur est rincé à l'eau. Cette opération de rinçage dure environ 5 minutes et elle est annoncée avant de démarrer pendant quelques secondes par l'affichage du message  Rinçage (5 min).

Durant l'opération de rinçage, le message  Rinçage s'affiche.

Dès que l'opération de rinçage est terminée, l'eau se vide intégralement dans le bac d'eau résiduelle et le message  Vider le bac s'affiche à l'écran.

Vider le bac

- Retirez le bac d'eau résiduelle et videz-le.

Le message

 Insérer le bac à eau résiduelle s'affiche à l'écran.

- Rincez abondamment le bac d'eau résiduelle.

Vous pouvez nettoyer le bac d'eau résiduelle au lave-vaisselle ou à la main, avec un produit détergent doux et de l'eau chaude.

- Séchez le bac d'eau résiduelle. Vérifiez surtout que les plaquettes métalliques (contacts) qui sont en haut du bac d'eau résiduelle sont bien propres et sèches.
- Poussez à nouveau complètement le bac d'eau résiduelle dans la tour jusqu'à ce qu'il s'enclenche.

Le message  Détartrage terminé s'affiche à l'écran.

- Appuyez sur la touche OK.

Pour terminer, la semelle du fer à repasser doit être rincée.

Purger la semelle du fer

Le fer à repasser ne doit plus être chaud de sa précédente utilisation. Laissez refroidir pendant au moins 60 minutes le fer à repasser avant de rincer la semelle

- Vérifiez que la semelle anti-adhésive a été retirée du fer à repasser.

Si la semelle anti-adhésive se trouve encore sur le fer à repasser, cette dernière doit être retirée (voir chapitre « Détacher la semelle anti-adhésive »).

- Remplissez le réservoir à eau d'eau fraîche du robinet (voir chapitre « Remplir le réservoir à eau »).
- Placez le sélecteur de température du fer à repasser sur le niveau de température « froid », de sorte que le trait sur le sélecteur de température soit dirigé vers le voyant lumineux.

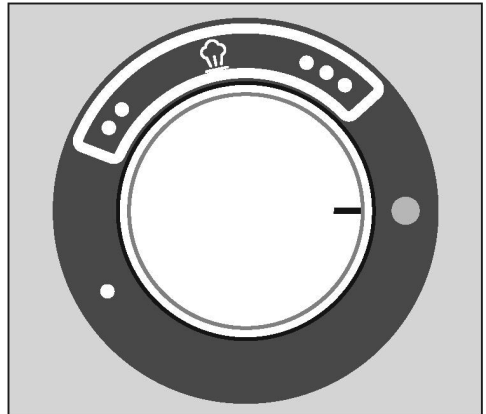

- Branchez le tuyau de vapeur du fer à repasser dans le raccord vapeur sur la tour (voir chapitre « Raccorder le tuyau vapeur »).

Nettoyage et entretien

Si le centre de repassage vapeur est éteint, il faut l'allumer en appuyant sur la touche ①. Dès que le centre de repassage vapeur est prêt à fonctionner et que de la vapeur est disponible, le message  Opérationnel s'affiche à l'écran.

- Placez le fer à repasser au-dessus d'un lavabo ou d'un récipient résistant à la chaleur. À cet effet, il est aussi possible d'utiliser le bac d'eau résiduelle du centre de repassage vapeur. Vérifiez toutefois que le bac peut être retiré du centre de repassage vapeur, une fois l'appareil allumé.

 Durant l'opération de rinçage, de l'eau chaude et de la vapeur d'eau chaude sortent du fer à repasser.

Risque de brûlure !

Ne dirigez jamais le fer à repasser sur des personnes, des animaux ou des appareils électriques de tout type.

- Appuyez pendant une minute sur la touche  du fer à repasser et basculer le fer à repasser. Maintenez la pointe du fer à repasser légèrement vers le bas.

De l'eau chaude et de la vapeur sortent du fer à repasser et d'éventuels dépôts présents se détachent. Dès que de la vapeur sort, la touche  peut être relâchée.

- Réglez maintenant le sélecteur de température sur le fer à repasser sur le niveau de température le plus élevé ●●●.

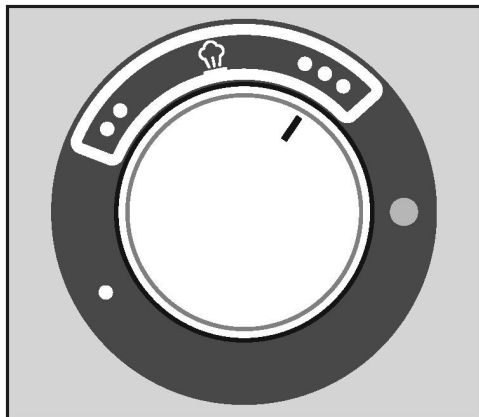

Le voyant lumineux sur le sélecteur de température s'allume en jaune, pendant que le fer à repasser chauffe.

Conseil : Le fer à repasser peut être déposé sur la tablette du centre de repassage vapeur pendant la phase de chauffage.

Dès que le voyant lumineux s'éteint, le processus de rinçage est terminé.

- Retirez les gouttes d'eau et les résidus sur la semelle en passant un chiffon en coton doux absorbant sur un fer à repasser encore chaud. Actionnez pendant ce temps 2 à 3 fois brièvement la touche vapeur .

Le processus de rinçage est maintenant terminé. Le centre de repassage vapeur peut désormais être éteint ou être utilisé.

Nettoyer la carrosserie

⚠ Pour les travaux de nettoyage sur la carrosserie, débranchez impérativement la prise de courant du secteur !

Il est également possible, selon le degré de salissure, de frotter la carrosserie avec un chiffon sec ou humide.

N'utilisez pas de produits abrasifs pour le nettoyage.

Nettoyer la semelle du fer

⚠ Après le repassage, la semelle du fer reste très chaude.

Risque de brûlure !

Débranchez la prise du secteur et laissez la semelle du fer refroidir avant de commencer le nettoyage.

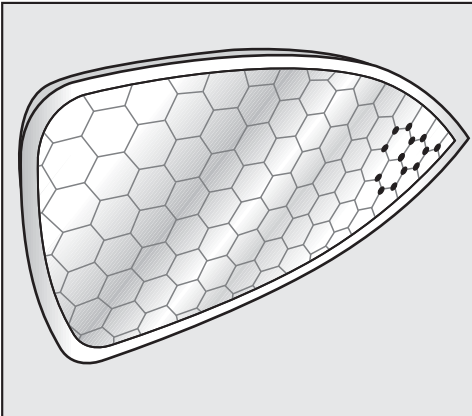

■ Nettoyez la semelle du fer, selon l'encrassement, par voie sèche ou humide avec un chiffon microfibrés.

Utilisez le chiffon microfibrés exclusivement pour le nettoyage de la semelle du fer à repasser !

- Pour éviter d'endommager la surface en la nettoyant, **n'utilisez pas** :
 - de détergent abrasif, comme de la poudre, de la crème à récurer, de produit lustrant à base de chrome ou des pierres de nettoyage.
 - d'éponges avec tampon abrasif, de brosses ou d'éponges contenant des restes de produit détergent,
 - d'objets pointus, pour le nettoyage.

Nettoyage et entretien

Nettoyer ou remplacer la housse de la table de repassage

Si la housse de la table de repassage est sale, vous pouvez la laver et la sécher. Si la housse est endommagée, elle doit impérativement être remplacée avant de remettre le centre de repassage vapeur en service.

⚠ Avant de retirer la housse de la table de repassage, éteignez le centre de repassage vapeur et débranchez la prise du secteur. Patientez jusqu'à ce que la table de repassage ait refroidi.

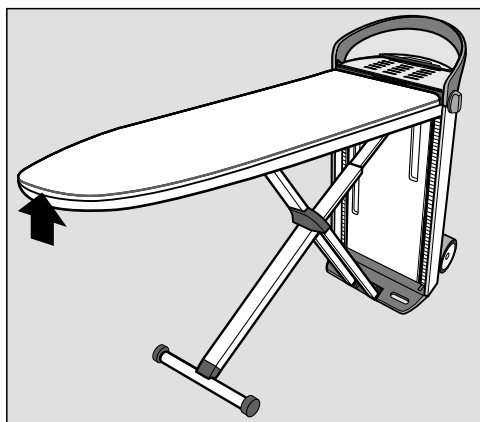

- Retirez le système de fermeture de la housse de la table de repassage, au niveau de l'espace vide situé sur la pointe de la table.
- Ouvrez le système de fermeture de la housse en poussant vers l'extérieur la molette au milieu de la fermeture.
- Retirez la housse de la table de repassage en direction de la tour.

Le support en feutre reste sur la table.

- Lavez et séchez la housse de la table de repassage conformément à l'étiquette d'entretien, ou bien remplacez-la en cas de détérioration par une housse neuve.

N'utilisez jamais le centre de repassage vapeur sans la housse de repassage !

- Commencez par tirer la housse sèche ou neuve au niveau de la tour par dessus la table de repassage, puis poursuivez jusqu'à la pointe.
- Tendez la housse au maximum à l'aide du cordon et assurez-vous de sa parfaite stabilité.
- Fermez le système de fermeture de la housse en poussant la molette de la fermeture vers le milieu.
- Repoussez le système de fermeture dans l'espace vide situé au niveau de la pointe de la table.

Nettoyer le filtre à eau

Le filtre à eau empêche les corps étrangers présents dans l'eau de pénétrer dans le centre de repassage vapeur et de l'endommager.

Si le filtre à eau est encrassé ou bouché, vous pouvez le nettoyer. Un filtre à eau encrassé peut être détecté à un bruit de pompage plus fréquent de la pompe d'alimentation en eau.

Débrancher la prise.

- Avant le nettoyage du filtre à eau, débranchez la prise du secteur.

Retirer le réservoir à eau

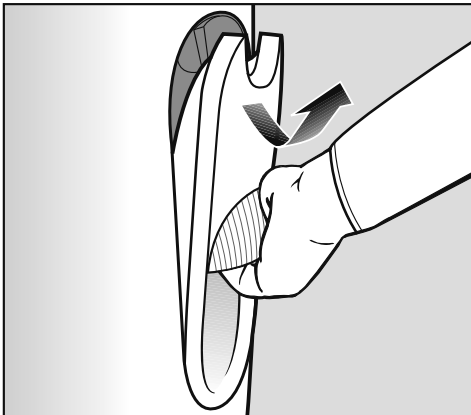

- Saisissez le réservoir à eau par la poignée.
- Tirez la poignée vers le bas.

Ce faisant, le réservoir à eau est dégagé du support.

- Retirez le réservoir à eau par le haut.

Retirer le capot du filtre à eau

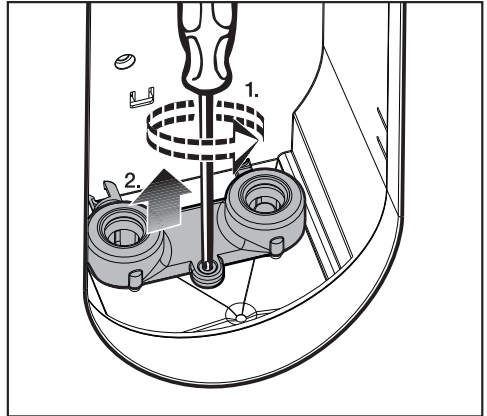

- Desserrez la vis du capot du filtre à eau avec un tournevis cruciforme.
- Retirez le capot du filtre à eau vers le haut.

Pour le nettoyage, le filtre à eau sur le raccord droit doit être enlevé. Un crochet, ainsi qu'un outil de maintien rond permettant de retirer la bague d'étanchéité du raccord et de retirer le filtre à eau se trouvent sur les côtés du capot du filtre à eau.

Nettoyage et entretien

Retirer la bague d'étanchéité

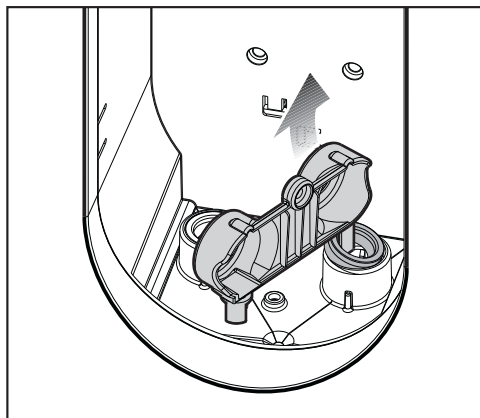

- Retirez la bague d'étanchéité sur le support de droite à l'aide du crochet, que vous enlèverez par le haut au niveau du capot du filtre à eau.

Notez que la face supérieure et inférieure de la bague d'étanchéité diffèrent : la face supérieure se compose d'une surface circulaire pleine, alors que la face inférieure présente une strie étroite. Après le nettoyage du filtre à eau, la bague d'étanchéité doit être remise en place dans les raccords de sorte que la face striée soit orientée vers le bas.

Retirer le filtre à eau

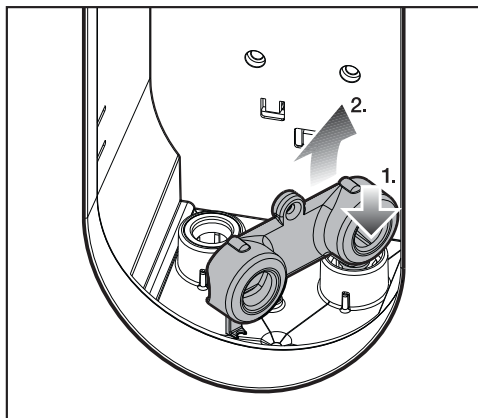

- Poussez l'outil rond de maintien du capot de filtre à eau par le haut sur le filtre à eau.

L'outil de maintien rond s'enclenche dans le filtre à eau.

- Retirez le filtre à eau du support.

Nettoyer le filtre à eau

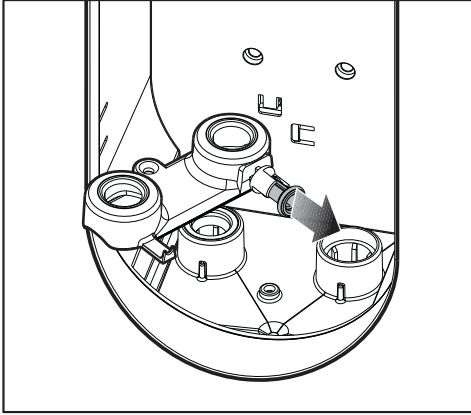

- Détachez le filtre à eau de l'outil de maintien rond.
- Nettoyez soigneusement le filtre à eau sous l'eau courante.

Positionner le filtre à eau

- Orientez la face filtre à eau avec la petite bague d'étanchéité vers le bas.
- Enfoncez le filtre à eau complètement dans le raccord droit.
- Remettez ensuite la bague d'étanchéité dans le raccord droit. La face striée doit être orientée vers le bas.

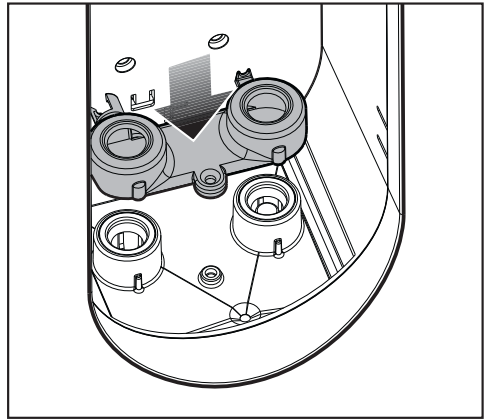

- Remplacez le capot du filtre à eau sur les deux supports.

Nettoyage et entretien

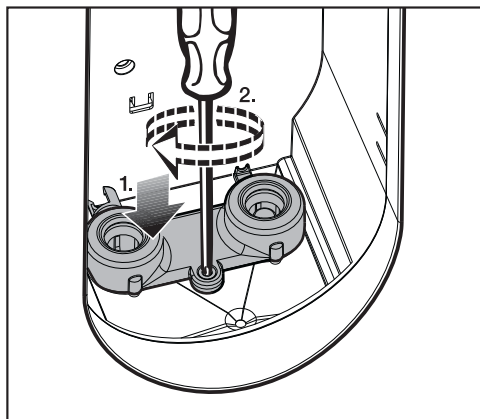

- Serrez fermement la vis du capot du filtre à eau avec un tournevis cruciforme.

Positionner le réservoir à eau

- Remplacez le réservoir à eau dans le support dans la tour.

Le centre de repassage vapeur est de nouveau prêt à fonctionner.

Si le filtre à eau n'est pas en place, il n'est pas possible de mettre le centre de repassage vapeur en service.

En cas d'usure ou de détérioration, le filtre à eau doit être remplacé. Vous pouvez en obtenir un auprès du SAV Miele ou de votre revendeur Miele.

Les appareils Miele sont conçus avec la volonté d'obtenir les meilleurs résultats possibles et de satisfaire leurs propriétaires le plus longtemps possible, sans aucun compromis. Afin de parvenir à ce résultat, tous les facteurs doivent être réunis. Miele a donc élaboré une gamme complète d'accessoires qui conviennent parfaitement à nos appareils.

Vous trouverez ci-après un aperçu de notre gamme d'accessoires. Vous pouvez commander ces articles et bien d'autres sur la boutique en ligne de Miele (www.miele-shop.com), auprès du SAV Miele ou de votre revendeur Miele.

Accessoires

Semelle anti-adhésive

La semelle anti-adhésive permet de repasser applications, impressions, flocages, etc... sans avoir à retourner le vêtement. Cette semelle permet aussi de réduire voire d'éviter le lustrage des vêtements foncés.

La semelle anti-adhésive peut être utilisée sur tous les fers à repasser des centres de repassage vapeur Miele.

Housse de repassage

Les housses pour table de repassage Miele sont très résistantes et se distinguent par leur excellente faculté d'absorption de l'humidité. Le support séparé en feutre aiguilleté laisse passer la vapeur et constitue un rembourrage supplémentaire très agréable.

Les housses de table de repassage de Miele peuvent être utilisées avec tous les centres de repassage vapeur Miele.

Housse de repassage classique

La housse de repassage classique est composée à 100 % de coton. Elle peut être lavée à 40 °C en cas de besoin.

Couleur : gris chiné

Housse de repassage Premium

La housse de repassage est particulièrement résistante à la chaleur et à l'abrasion. Elle est fabriquée en 100 % coton et peut être lavée jusqu'à 40 °C si nécessaire.

Coloris : framboise (anthracite comme accessoire en option)

Steamer

Le Steamer permet de défroisser plus aisément des textiles suspendus, comme des robes et des vestes. Il est équipé d'un support de brosse amovible qui favorise le redressement des fibres.

Le Steamer peut être utilisé avec tous les centres de repassage vapeur Miele.

Accessoires en option

Produits d'entretien

La gamme d'accessoires Miele propose des produits d'entretien qui conviennent parfaitement à votre appareil, pour un nettoyage efficace et respectueux.

Pastilles détartrantes pour le centre de repassage vapeur

Les pastilles détartrantes Miele garantissent un détartrage parfait de votre centre de repassage vapeur Miele.

Une seule pastille est nécessaire pour chaque opération de détartrage.

Vous pouvez remédier vous-même à la plupart des anomalies. Dans bon nombre de cas, vous économiserez ainsi du temps et de l'argent car vous n'aurez pas besoin de faire appel au service après-vente. Les tableaux suivants vous aideront à déterminer les causes de la panne et à trouver une solution. Néanmoins, il faut savoir que :

 les interventions techniques sur des appareils électroménagers doivent être exécutées exclusivement par des professionnels. Toute intervention non conforme risque de faire courir un risque important à l'utilisateur.

Certaines des instructions affichées à l'écran s'inscrivent sur plusieurs lignes. Pour les lire intégralement, effleurez les flèches \vee ou \wedge .



En cas d'anomalie

Anomalies

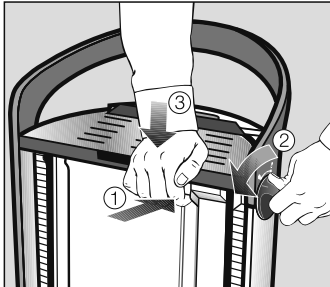
Problème	Cause et solution
Impossible de mettre le centre de repassage vapeur en marche.	<p>Le centre de repassage vapeur n'est pas sous tension.</p> <ul style="list-style-type: none">■ Vérifiez si<ul style="list-style-type: none">– la prise est branchée.– le fusible fonctionne.
Impossible de mettre le centre de repassage vapeur en marche après une panne de courant.	<p>Le centre de repassage vapeur est éteint</p> <ul style="list-style-type: none">■ Allumez le centre de repassage vapeur à l'aide de la touche ① sur le bandeau de commande. <p>Si la panne de courant a eu lieu lors du rinçage automatique, le processus redémarre dès que vous rallumez le centre de repassage vapeur.</p> <p>Si la panne de courant a eu lieu pendant le détartage automatique, le processus recommence dès que vous rallumez le centre de repassage vapeur à l'endroit exact où il a été arrêté.</p>
Le réglage en hauteur de la table de repassage ne fonctionne pas.	<p>La table de repassage n'est pas enclenchée des deux côtés sur la tour.</p> <ul style="list-style-type: none">■ Tirez la table de repassage avec les deux mains vers le haut dans une position horizontale, jusqu'à ce qu'elle s'enclenche de manière audible sur les deux côtés de la tour (voir chapitre « Installation »).
Impossible de démonter le centre de repassage vapeur.	<p>La table de repassage n'est pas sur la position de travail la plus basse.</p> <ul style="list-style-type: none">■ Faites descendre la table de repassage sur la position de travail la plus basse (voir chapitre « Démonter »).
	<p>Le bac d'eau résiduelle n'est pas entièrement inséré et enclenché.</p> <ul style="list-style-type: none">■ Insérez complètement le bac d'eau résiduelle dans la tour jusqu'à ce qu'il s'enclenche.■ Faites descendre la table de repassage sur la position de travail la plus basse (voir chapitre « Démonter »).

Problème	Cause et solution
<p>La table de repassage ne se bloque pas en position fixe au moment de la déplier ou de la plier.</p>	<p>La table de repassage s'est désolidarisée du support d'enclenchement car elle n'était pas sur sa position la plus basse.</p> <div style="border: 1px solid black; padding: 5px; margin: 10px 0;"> <p>⚠ Risque de brûlure dû à un repose-fer brûlant. Le repose-fer reste chaud après utilisation. Débranchez la fiche de la prise secteur. Laissez refroidir le fer et le repose-fer avant de reprendre le fer et d'exécuter les étapes suivantes.</p> </div> <ul style="list-style-type: none"> ■ Assurez-vous que le repose-fer soit froid avant de le toucher. <div style="text-align: center; margin: 10px 0;">  </div> <ul style="list-style-type: none"> ■ Maintenez appuyée la touche jaune <i>Notentriegelung/Emergency Release</i> (Déverrouillage d'urgence) sur la tour (①). ■ Tournez simultanément l'un des boutons rotatifs latéraux sur la tour jusqu'en butée dans le sens ↻ et maintenez-le dans cette position (②). ■ Poussez la tour le plus loin possible vers le bas (③). ■ Relâchez le bouton rotatif sur le côté. Puis relâchez la touche jaune <i>Notentriegelung/Emergency Release</i> (Déverrouillage d'urgence). <p>Vous pouvez maintenant replier la table ou la placer en position de repassage.</p> <ul style="list-style-type: none"> ■ Si la table de repassage ne se bloque toujours pas en position fixe, contactez le SAV Miele.
<p>Le fer à repasser ne chauffe pas.</p>	<p>Le centre de repassage vapeur est éteint.</p>



En cas d'anomalie

Problème	Cause et solution
	<ul style="list-style-type: none">■ Allumez le centre de repassage vapeur à l'aide de la touche  sur le bandeau de commande.
	<p>Le tuyau de vapeur n'est pas bien branché.</p> <ul style="list-style-type: none">■ Branchez de nouveau le tuyau de vapeur au raccordement de vapeur (voir chapitre « Raccordement »).
	<p>Le fer à repasser n'a pas été utilisé depuis un certain temps.</p> <ul style="list-style-type: none">■ Bougez le fer à repasser ou activez la touche vapeur .
	<p>La touche vapeur  est verrouillée.</p> <ul style="list-style-type: none">■ Déverrouillez la touche vapeur en poussant le curseur situé sur le fer vers l'avant.
	<p>La température réglée sur le régulateur de température a été atteinte.</p> <ul style="list-style-type: none">■ Réglez le thermostat sur une température plus élevée.
	<p>Le centre de repassage vapeur est en cours de rinçage.</p> <ul style="list-style-type: none">■ Attendez que le rinçage soit terminé (voir chapitre « Rinçage automatique »).
	<p>Une anomalie s'affiche à l'écran.</p> <ul style="list-style-type: none">■ Résolvez l'anomalie affichée comme expliqué sur les pages suivantes (voir chapitre « Messages affichés »).
	<p>Le centre de repassage vapeur est endommagé.</p> <ul style="list-style-type: none">■ Contactez le service après-vente Miele.

Problème	Cause et solution
La table n'est pas chauffée.	<p>La vapeur n'a pas été utilisée pendant un certain temps.</p> <ul style="list-style-type: none"> ■ Appuyez sur la touche vapeur  pour activer le chauffage de la table de repassage.
	<p>Le Steamer est désormais raccordé au raccordement vapeur.</p> <ul style="list-style-type: none"> ■ Lorsque le Steamer est raccordé, la table n'est pas chauffée.
	<p>La table de repassage n'est pas enclenchée des deux côtés sur la tour.</p> <ul style="list-style-type: none"> ■ Enclenchez la table de repassage sur les deux côtés de la tour (voir chapitre « Installation »)
	<p>Le centre de repassage vapeur est endommagé.</p> <ul style="list-style-type: none"> ■ Contactez le service après-vente Miele.
Le fer à repasser chauffe en permanence à haute température.	<p>Il s'est produit une anomalie au niveau du centre de repassage vapeur.</p> <ul style="list-style-type: none"> ■ Contactez le service après-vente Miele.
La housse de la table est imprégnée d'humidité.	<p>Il s'est produit une anomalie au niveau du centre de repassage vapeur.</p> <ul style="list-style-type: none"> ■ Retirez la housse et laissez-la sécher. ■ Remettez la housse sèche (voir chapitre « Nettoyer ou remplacer la housse de la table de repassage »). <p>Si la housse de la table est de nouveau imprégnée d'humidité, veuillez contacter le service après-vente.</p>
Pendant le transport, de l'eau s'échappe au niveau du réservoir à eau.	<p>Lorsque le réservoir d'eau est souvent retiré et réinstallé, des gouttes d'eau peuvent s'accumuler dans la zone située sous le réservoir.</p> <ul style="list-style-type: none"> ■ Séchez la zone située sous le réservoir d'eau avec un chiffon.
	<p>Le filtre à eau n'est pas correctement installé.</p> <ul style="list-style-type: none"> ■ Contrôlez le filtre à eau.
	<p>Les bagues d'étanchéité ne sont pas étanches.</p> <ul style="list-style-type: none"> ■ Remplacez les bagues d'étanchéité.

En cas d'anomalie





Problème	Cause et solution
La soufflerie de la table de repassage ne fonctionne pas.	La vapeur n'a pas été utilisée. ■ La soufflerie fonctionne uniquement lorsque de la vapeur a été demandée via le fer à repasser.
	La vapeur n'est pas encore prête. ■ Attendez que le message  Opérationnel s'affiche à l'écran pour signaler que la vapeur est prête.
	Le réservoir d'eau n'est pas en place ou vide. ■ Remplissez le réservoir d'eau avec de l'eau du robinet fraîche et placez-le dans la tour.
	Le steamer est branché. ■ La soufflerie ne fonctionne que si le fer à repasser est branché. Branchez le fer à repasser.
	Il s'est produit une anomalie au niveau du centre de repassage vapeur. ■ Veuillez contacter le service après-vente.

Problème	Cause et solution
La fonction vapeur du fer à repasser ou du Steamer ne fonctionne pas.	<p>Le centre de repassage vapeur n'est pas branché.</p> <ul style="list-style-type: none"> ■ Enfoncez bien la fiche de l'appareil dans la prise. ■ Allumez le centre de repassage vapeur à l'aide de la touche  sur le bandeau de commande.
	<p>Le Steamer ou le fer à repasser ne sont pas raccordés.</p> <ul style="list-style-type: none"> ■ Raccordez le tuyau vapeur du fer à repasser ou du Steamer sur le raccordement vapeur de la tour.
	<p>Le réservoir d'eau n'est pas en place ou vide.</p> <ul style="list-style-type: none"> ■ Remplissez le réservoir avec de l'eau fraîche. ■ Mettez le réservoir à eau en place dans la tour. ■ Attendez que le message  Opérationnel s'affiche à l'écran.
	<p>La vapeur n'est pas encore prête.</p> <ul style="list-style-type: none"> ■ Attendez que le message  Opérationnel s'affiche à l'écran.
	<p>Une anomalie s'affiche à l'écran.</p> <ul style="list-style-type: none"> ■ Résolvez l'anomalie affichée comme expliqué sur les pages suivantes (voir chapitre « Messages affichés »). <p>Si la vapeur n'est toujours pas disponible, veuillez contacter le service après-vente.</p>



En cas d'anomalie







Problème	Cause et solution
En cas d'actionnement de la touche vapeur  sur le fer à repasser, des gouttes d'eau ou des traces blanches s'échappent des buses de vapeur.	Le niveau de température du fer sélectionné est trop bas. ■ Réglez le thermostat au minimum sur le niveau de température ●● (voir chapitre « Choisir la température de repassage »).
	Le fer à repasser n'a pas encore atteint la température sélectionnée. ■ Attendez que la température de repassage réglée soit atteinte (voir chapitre « Choisir la température de repassage »).
	Suite à une pause prolongée, de l'eau de condensation s'est formée dans le tuyau de vapeur. ■ Ne diffusez pas la première vapeur sur le textile, après la pause de repassage.
	Des dépôts se sont formés sur la semelle du fer. ■ Rincez la semelle du fer (voir chapitre « Processus de détartrage »).

Messages affichés

Message	Cause et solution
 Clapet vid. ferme	<p>L'évacuation du générateur de vapeur était ouverte lors de la mise en marche du générateur de vapeur. L'évacuation est fermée automatiquement lorsque ce message apparaît.</p>
 Anomalie clapet vid. désactiver/activer	<p>Le détartrage ou le rinçage n'est pas exécuté correctement.</p> <ul style="list-style-type: none"> ■ Arrêtez le centre de repassage vapeur en appuyant sur la touche ① puis remettez-le en marche. ■ Si l'anomalie est toujours affichée à l'écran, veuillez contacter le service après-vente.
 Défaut de mémoire désactiver/activer	<p>Il s'est produit une anomalie au niveau du centre de repassage vapeur.</p> <ul style="list-style-type: none"> ■ Arrêtez le centre de repassage vapeur en appuyant sur la touche ① puis remettez-le en marche. <p>Le centre de repassage vapeur doit maintenant être réglé une nouvelle fois.</p> <ul style="list-style-type: none"> ■ Exécutez toutes les étapes pour la première mise en service (voir chapitre « Procéder à la première mise en service »). ■ Si le message d'anomalie reste affiché après cela, veuillez contacter le service après-vente.
 Débrancher la prise	<p>Une anomalie électronique s'est produite.</p> <ul style="list-style-type: none"> ■ Débranchez la fiche de la prise secteur. ■ Rebranchez la fiche secteur dans la prise après un court instant. ■ Redémarrez le centre de repassage vapeur en appuyant sur la touche ①. <p>Le centre de repassage vapeur tente de résoudre l'anomalie.</p> <ul style="list-style-type: none"> ■ Si l'anomalie est toujours affichée à l'écran, débranchez la fiche du secteur et contactez le service après-vente.

En cas d'anomalie

Message	Cause et solution
 Er.arrivée eau boiler désactiver/activer	<p>Il s'est produit une anomalie au niveau du système de vapeur.</p> <ul style="list-style-type: none">■ Arrêtez le centre de repassage vapeur en appuyant sur la touche ① puis remettez-le en marche. <p>Le centre de repassage vapeur exécute un rinçage après la phase de refroidissement et tente d'éliminer lui-même l'anomalie. La phase de refroidissement peut prendre jusqu'à 3 heures.</p> <ul style="list-style-type: none">■ Retirez le bac d'eau résiduelle lorsque vous y êtes invité par le message correspondant à l'écran.■ Videz et séchez le compartiment d'eau résiduelle.■ Poussez à nouveau le bac d'eau résiduelle dans la tour jusqu'à ce qu'il s'enclenche. <p>Il s'est produit une anomalie au niveau du centre de repassage vapeur.</p> <ul style="list-style-type: none">■ Si l'anomalie est toujours affichée à l'écran, veuillez contacter le service après-vente.
 Anomalie manostat désactiver/activer	<p>Il s'est produit une anomalie au niveau du système de vapeur.</p> <ul style="list-style-type: none">■ Arrêtez le centre de repassage vapeur en appuyant sur la touche ① puis remettez-le en marche.■ Si l'anomalie est toujours affichée, veuillez contacter le service après-vente.

Message	Cause et solution
 Erreur boiler chaud désactiver/activer	<p>Il s'est produit une anomalie au niveau du centre de repassage vapeur.</p> <ul style="list-style-type: none"> ■ Arrêtez le centre de repassage vapeur en appuyant sur la touche  puis remettez-le en marche. ■ Si l'anomalie est toujours affichée, veuillez contacter le service après-vente. <p>Le générateur de vapeur est encrassé par de l'eau calcaire ou salée.</p> <ul style="list-style-type: none"> ■ Lancez un processus de détartrage (voir chapitre « Lancer un détartrage par anticipation »). Pour éviter ce problème à l'avenir, il est possible d'augmenter d'un niveau la dureté de l'eau réglée (par ex. du Niveau 4 au Niveau 5, voir chapitre « Régler la dureté de l'eau »). ■ Si l'anomalie est toujours affichée, veuillez contacter le service après-vente.
 Erreur boiler froid désactiver/activer	<p>Il s'est produit une anomalie au niveau du centre de repassage vapeur.</p> <ul style="list-style-type: none"> ■ Arrêtez le centre de repassage vapeur en appuyant sur la touche  puis remettez-le en marche. ■ Si l'anomalie est toujours affichée, veuillez contacter le service après-vente.
 Déclencher vapeur	<p>Le fer à repasser s'est désactivé parce qu'il n'a pas été utilisé pendant une période prolongée et la touche vapeur  est verrouillée.</p> <ul style="list-style-type: none"> ■ Déverrouillez la touche vapeur  en poussant le curseur de vapeur constante sur le fer à repasser vers l'avant.
Brancher le cordon	<p>Le tuyau de vapeur n'est pas branché sur le raccord vapeur.</p> <ul style="list-style-type: none"> ■ Branchez le tuyau de vapeur dans le raccord vapeur sur la tour.

En cas d'anomalie

Message	Cause et solution
<p> Anomalie clapet vid. désactiver/activer</p>	<p>Le compartiment d'eau résiduelle n'est pas détecté.</p> <ul style="list-style-type: none"> ■ Arrêtez le centre de repassage vapeur en appuyant sur la touche ① puis remettez-le en marche. <hr/> <p>Le compartiment d'eau résiduelle n'est toujours pas détecté après l'arrêt et le redémarrage du centre de repassage vapeur.</p> <ul style="list-style-type: none"> ■ Arrêtez le centre de repassage vapeur en appuyant sur la touche ①. ■ Nettoyez et séchez les petites plaques métalliques (contacts) sur le compartiment d'eau résiduelle. ■ Rallumez le centre de repassage vapeur avec la touche ① et suivre les instructions qui s'affichent à l'écran : ■ Retirez le compartiment d'eau résiduelle et remplissez-le d'eau fraîche du robinet. ■ Remplacez le compartiment d'eau résiduelle rempli d'eau dans la tour. ■ Retirez une nouvelle fois le compartiment d'eau résiduelle lorsque vous y êtes invité par le message correspondant à l'écran. ■ Videz et séchez le compartiment d'eau résiduelle. ■ Remplacez le compartiment d'eau résiduelle vide dans la tour. <p>Le centre de repassage vapeur est à nouveau prêt à fonctionner et reprend le processus qui a été commencé avant l'anomalie.</p> <hr/> <p>Il s'est produit une anomalie au niveau du centre de repassage vapeur.</p> <ul style="list-style-type: none"> ■ Si l'anomalie est toujours affichée à l'écran, veuillez contacter le service après-vente.
<p>Codes d'anomalie : F38: ELP/EW/LNG F44 F45: LNG F47</p>	<p>Une anomalie interne s'est produite.</p> <ul style="list-style-type: none"> ■ Arrêtez le centre de repassage vapeur en appuyant sur la touche ① puis remettez-le en marche. <p>Le centre de repassage vapeur tente de résoudre l'anomalie.</p> <p>Si le code d'anomalie est toujours affiché à l'écran, veuillez contacter le service après-vente.</p>

Service après vente

En cas de pannes auxquelles vous ne pouvez remédier vous-même, contactez :

- votre revendeur Miele
- ou
- le service après-vente Miele

Le numéro de téléphone du service après-vente Miele se trouve en fin de document.

Le service après-vente a besoin du **modèle** et du **numéro de fabrication** de votre appareil.

Ces deux indications figurent sur la plaque signalétique fixée dans la tour, derrière le réservoir à eau.

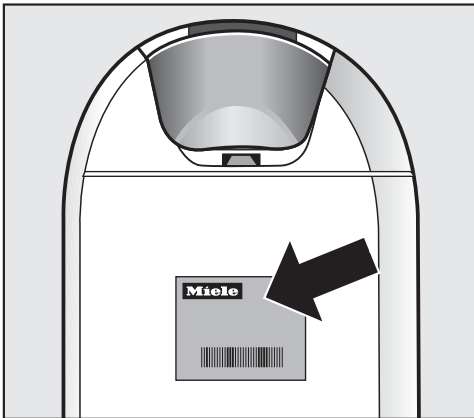

Garantie

La garantie est accordée pour cet appareil selon les modalités de vente par le revendeur ou par Miele pour une période de 24 mois.

Pour plus d'informations reportez-vous aux conditions de garantie fournies.

Raccordement électrique

Avant de brancher le centre de repassage vapeur, veuillez impérativement comparer les valeurs de raccordement (tension et fréquence) indiquées sur la plaque signalétique avec celles de votre réseau électrique local.

Ces valeurs doivent correspondre afin qu'aucune détérioration du centre de repassage vapeur ne survienne.

En cas de doute, veuillez interroger votre électricien.

Vous trouverez les valeurs de raccordement nécessaires sur la plaque signalétique fixée dans la tour, derrière le réservoir à eau.

Le centre de repassage vapeur est livré prêt à être raccordé sur du courant alternatif 50-60 Hz, 220-240 V. Branchez le centre de repassage vapeur uniquement à une prise de courant installée conformément à la réglementation en vigueur.

Prévoyez un fusible d'au moins 10 A. Pour plus de sécurité, nous recommandons de monter un disjoncteur différentiel avec courant de déclenchement à 30 mA en amont de l'appareil.

Dans la mesure du possible, la prise doit se trouver près de l'appareil et rester facile d'accès.

Si le câble d'alimentation électrique est défectueux, celui-ci ne doit être remplacé que par un électricien qualifié.

Ne raccordez pas le centre de repassage vapeur au réseau électrique local avec une multiprise ou une rallonge.

Les multiprises et les rallonges ne garantissent pas une sécurité suffisante (risque de surchauffe par ex.) pour le centre de repassage vapeur.

Ne raccordez pas le centre de repassage vapeur à des îlots d'onduleurs. Les îlots d'onduleurs sont utilisés sur les alimentations électriques autonomes comme une alimentation en énergie solaire.

Les pics de tension peuvent entraîner une coupure de sécurité. Cela peut endommager l'électronique.

L'appareil ne doit pas être utilisé avec des fiches à économie d'énergie.

Cela risquerait de réduire l'alimentation en énergie, ce qui entraînerait un échauffement de l'appareil.

Caractéristiques techniques

Dimensions de l'appareil repliée (HxLxP)	1280 × 470 × 370 mm
Dimensions de l'appareil déplié (HxLxP)	970 × 470 × 1480 mm
Poids B 4312 et B 4826	29 kg
Poids B 4847	30 kg
Tension électrique	voir plaque signalétique
Consommation	voir plaque signalétique
Protection par fusibles requise	≥ 10 A A
Pression de vapeur B 4312	3,5 bar
Pression de vapeur pour B 4826 et B 4847	4,0 bar
Quantité de vapeur	100 g/min
Capacité du réservoir d'eau	1,25 l
Longueur du câble d'alimentation électrique	2,50 m
Longueur du tuyau de vapeur	1,80 m
Hauteur de la table de repassage	830–1020 mm
Largeur de la table de repassage	400 mm
Longueur de la table de repassage	1200 mm
Norme de sécurité produit	conforme à EN 60335-1, EN 60335-2-3, EN 60335-2-85
Labels de conformité délivrés	voir plaque signalétique

MIELE France

Siège social

9 avenue Albert Einstein - Z. I. du Coudray

93151 - Le Blanc-Mesnil CEDEX

R.C.S. Bobigny B 708 203 088

Miele Experience Center

Paris Rive Droite

55 Boulevard Maiesherbes

75008 Paris

Miele Experience Center

Paris Rive Gauche

30 rue du Bac

75007 Paris

Miele Experience Center Nice

Secteur Cap 3000

285 avenue de Verdun

06700 Saint-Laurent du Var



Internet
www.miele.fr



La ligne Consommateurs

Conseils, SAV, accessoires
et pièces détachées

09 74 50 1000

Appel non surtaxé

S.A. Miele Belgique

Z.5 Mollem 480

1730 Mollem (Asse)

Réparations à domicile et autres

renseignements : 02/451.16.16

E-mail: contact@miele-support.be

Internet: www.miele.be

Prenez un rendez-vous au

Miele Experience Center

de Bruxelles, Mollem, Anvers

ou Hasselt

Miele Luxembourg S.à.r.l.

20, rue Christophe Plantin

Boîte postale 1011

L-1010 Luxembourg-Gasperich

**Réparations à domicile et autres
renseignements : 49 711 30**

E-mail : infolux@miele.lu

Internet : www.miele.lu

Siège en Allemagne

Miele & Cie. KG

Carl-Miele-Straße 29, 33332 Gütersloh

FashionMaster

fr-FR

M.-Nr. 12 027 610 / 02