

## Reiniging en onderhoud

### Koffie-uitloop reinigen

Als de koffie-uitloop in de bovenste stand staat, kunt u de onderdelen niet verwijderen. Daarvoor moet de koffie-uitloop de onderhoudspositie innemen.

- Raak gedurende 3 seconden de toets aan.

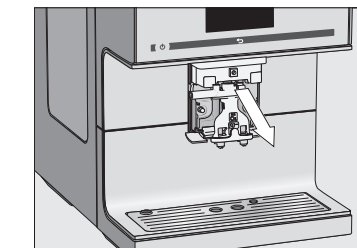

- Trek de roestvrijstalen afdekking naar voren en verwijder deze. Trek de koffie-uitloop eraf.

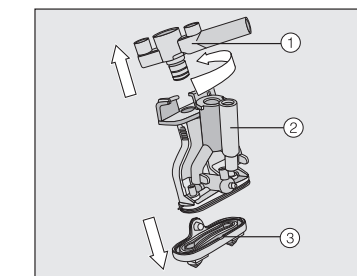

- Draai het bovenste gedeelte (met de aansluiting voor de melkleiding) ① en trek het onderdeel eraf. Trek ook het Y-stuk ② eraf. Maak de schenkuitjes ③ los.
- Reinig alle onderdelen grondig. Reinig het oppervlak van de koffie-uitloop met een vochtig sponsdoekje.
- Zet de uitloopunit weer in elkaar.
- Schuif de uitloopunit terug in de koffie-uitloop en plaats de roestvrijstalen afdekking er weer op.
- Druk op OK.

### Filtersysteem ontvetten

Gebruik voor het ontvetten van het filtersysteem 1 reinigingstablet van Miele. Het proces duurt ca. 12 minuten.

- In de display verschijnt de melding Filterstelsysteem ontvetten.
- Druk op OK.
- Het onderhoudsprogramma wordt gestart.
- Volg de aanwijzingen in de display.

Reinig het filtersysteem uitsluitend met de hand met warm water zonder reinigingsmiddel.

- Open de deur van het toestel.
- Ontgrendel het filtersysteem : houd de toets onder aan de greep van het filtersysteem ingedrukt en draai de greep daarbij naar links.
- Trek het filtersysteem uit de koffiemachine.

Verander de positie van de greep op het filtersysteem niet als u het filtersysteem uit het toestel haalt.

- Reinig het filtersysteem met de hand onder stromend warm water.

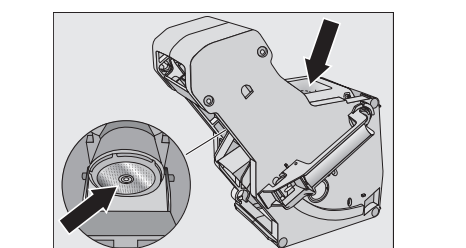

- Verwijder de koffieresten van de zeven (zie de pijlen).
- Droog de trechter van het filtersysteem.
- Reinig de binnenkant van de koffiemachine zorgvuldig.

In de display verschijnt : plaats het filtersysteem met ingeworpen tablet.

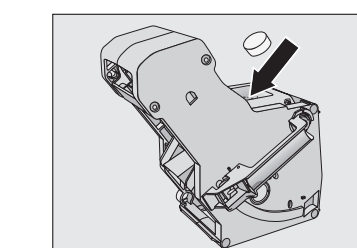

- Schuif het filtersysteem in de koffiemachine.
- Vergrendel het filtersysteem : houd de toets onderaan de greep van het filtersysteem ingedrukt en draai de greep daarbij naar rechts.
- Sluit de toesteldeur.
- Volg de overige aanwijzingen in de display.

Na het spoelen is het reinigingsprogramma afgerond.

### Onderhoudsprogramma "Toestel ontkalken"

Gevaar voor beschadiging door spatzen van de ontkalkingsoplossing. Kwetsbare oppervlakken en/of natuurovloeren kunnen beschadigd raken. Verwijder spatzen bij het ontkalken meteen.

Gebruik 1 ontkalkingstablet. Het proces duurt ca. 12 minuten.

In de display verschijnt de melding Toestel ontkalken.

- Druk op OK.
- Het onderhoudsprogramma wordt gestart.
- Volg de aanwijzingen in de display.

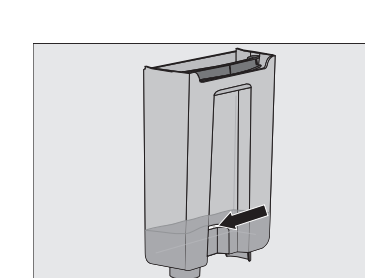

- Vul het waterreservoir tot aan de markering met lauw water.
- Doe 1 ontkalkingstablet in het water.
- Plaats het waterreservoir terug.
- Volg de overige aanwijzingen in de display.
- Als in de display Spoel het waterreservoir uit en vul het tot de ontkalkingsmarkering met vers water verschijnt :
- Spoel het waterreservoir uit met proper water. Vul het waterreservoir tot aan de markering met vers drinkwater.

Na het spoelen is het ontkalkingsproces beëindigd.

## Speciale aanwijzingen

### Bonensysteem

U kunt onder Instellingen | Bonensoorten de namen van de bonensoorten wijzigen en/of de bonensoorten opnieuw toewijzen. Als u geen bonensoort toewijst, verschijnt bij de bereiding de vraag welke bonensoort u voor de koffiedrank wilt gebruiken.

De naam van de bonensoort wijzigen  
De 3 bonenreservoirs verschijnen als volgt in de display.

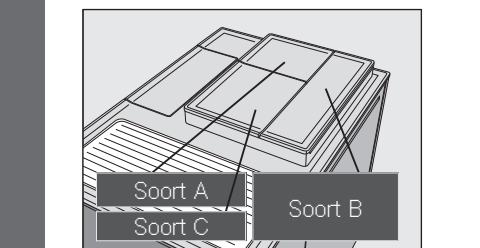

Als u twee of alle bonenreservoirs dezelfde naam geeft (omdat u slechts één soort bonen gebruikt), zorg dan dat u de naam op exact dezelfde wijze schrijft.

- Kies Naam wijzigen.
- Voer de gewenste naam in (max. 8 tekens) en raak Opslaan aan.

### Bonensoorten toewijzen

Als u een of meer profielen aangemaakt en minstens 1 koffiedrank opgeslagen heeft, kiest u eerst het profiel.

- Verander de toewijzing volgens uw wensen en raak OK aan.

**Tip :** als u alle aanraakt, zijn alle koffiedranken gemarkeerd. U kunt nu de niet gewenste dranken demarkeeren.

### Drankparameters

U kunt het malen, de bereidingstemperatuur en het bevochtigen voor iedere koffie-drink afzonderlijk instellen.

- Kies met de pijltoets > in het drankenmenu Bewerken.
- Raak Drank wijzigen aan en kies de betreffende drank.
- Raak Drankparameters aan.
- Kies Koffiehoeveelheid, Bereidingstemperatuur, Bevochtigen of Bonensoort.
- Kies de gewenste instelling en druk op OK.
- Raak opnieuw OK aan, om de gewijzigde instellingen op te slaan.

### Hoeveelheid

U kunt de hoeveelheid voor alle koffiedranken, voor heet water, voor alle theesoorten en voor bereidingen met melk wijzigen.

- Plaats het gewenste kopje onder de koffie-uitloop of de heetwatertap.
- Kies met de pijltoets > Bewerken.
- Raak Drank wijzigen aan en kies de betreffende drank.
- Raak Hoeveelheid aan.

De drank wordt bereid en in de display verschijnt Opslaan, zodra de minimale bereidingshoeveelheid is bereikt.

- Raak Opslaan aan als het kopje vol genoeg is.

Als u de hoeveelheden voor koffiedranken met melk of met heet water wilt wijzigen, sla dan de bestanddelen van de drank één voor één op tijdens de bereiding.

### Profielen

U kunt profielen samenstellen en dranken opslaan, passend bij de smaak en voorkeuren van verschillende gebruikers.

#### Profiel samenstellen

- Kies Profielen en vervolgens Profiel samenstellen.
- Voer de gewenste naam in (max. 8 tekens) en raak Opslaan aan.

#### Profiel bewerken

Als u al een profiel heeft samengesteld, kunt u onder Bewerken uit de volgende mogelijkheden kiezen :

- Naam wijzigen
- Profiel wissen
- Profiel wisselen

#### Dranken in een profiel samenstellen en bewerken

- Raak Drank samenstellen aan en kies de betreffende drank.
- Kies met de pijltoets > Bewerken.
- Wijzig de drankparameters en de hoeveelheid naar wens.
- Voer een naam in voor de nieuw samengestelde drank (max. 8 tekens) en raak Opslaan aan.

Als u al een drank heeft samengesteld, kunt u onder Drank bewerken uit de volgende mogelijkheden kiezen :

- Drank wijzigen (hoeveelheid, parameters en naam)
- Drank wissen

### Expertstand

In de expert-stand kunt u tijdens een bereiding de hoeveelheid van de drank wijzigen. Daarvoor moet de expert-stand ingeschakeld zijn (Instellingen | Expert-stand).

U kunt de hoeveelheid alleen tijdens de afzonderlijke bereidingsfasen wijzigen.

De instelling wordt **niet** opgeslagen en geldt alleen voor de actuele bereiding.

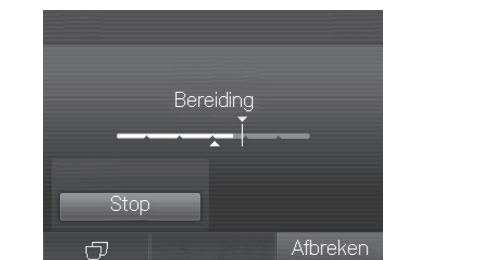

- Raak het balkje aan en verschuif de gelaar (klein driehoekje) naar wens.

## Instellingen

### Instellingen wijzigen

- Raak toets aan.
- Kies Instellingen |
- Kies het gewenste menupunt en wijzig de betreffende instelling.

- Raak OK aan, om de instelling op te slaan.
- **Tip :** raak toets aan, om naar het eerstvolgende hogere menu terug te gaan.

Menupunt	Mogelijke instellingen	Opmerkingen
Taal	Duits, Nederlands, andere talen Land	Als u onbedoeld een verkeerde taal heeft gekozen, vindt u het menupunt Taal gemakkelijk terug via het symbool .
Dagtijd	Weergave (Uit/Aan/Nachtschakeling) Tijdformaat (12 u/24 u)	Afhankelijk van welke weergave-optie u kiest, verbruikt de koffiemachine meer of minder energie.
Datum		
Timer	Timer 1 (Inschakelen om, Uitschakelen om, Uitschakelen na) Timer 2 (Inschakelen om, Uitschakelen om) TeaTimer (Aan/Uit) Timer Ontkalken	Voor Inschakelen om en Uitschakelen om moet de timer zijn <b>geactiveerd</b> en moet er <b>minstens</b> een weekdag zijn toegewezen.
Expertstand	Aan/Uit	
Eco-stand	Aan/Uit	
Verlichting	Lichtsterkte (Toestel ingeschakeld/Toestel uitgeschakeld) Uitschakelen na	
Bonensoorten	Soort A, B en C (Naam wijzigen, Toewijzing wijzigen)	
Info		
Ingebruiknamebeveiliging	Aan/Uit	Als de ingebruiknamebeveiliging ingeschakeld is, wordt de timer Inschakelen om uitgeschakeld.
Waterhardheid	Zacht, gemiddeld, hard, zeer hard	
Lichtsterkte		
Geluidssterkte	Geluidsignalen Toetsignalen	
Kopjesverwarming	Aan/Uit	
Hoogteaanpassing koffie-uitloop	Aan/Uit	U kunt de koffie-uitloop <b>niet</b> handmatig verstellen.
Miele@home	Instellen	Als de koffiemachine met een WiFi-netwerk verbonden en in de Miele@mobile app aangemeld is, kunt u nog meer functies gebruiken (zie gebruiksaanwijzing).
Service	Verdampen	Met de functie "Uitdampen" wordt het water uit het systeem verdampt als u de koffiemachine lange tijd niet gaat gebruiken of als u het toestel wilt transporteren. De toonzaalstand is bedoeld voor presentatiedoeleinden bij handelaren. Voor particulier gebruik is deze functie niet relevant.
	Toonzaalstand	
Fabrieksinstellingen	Instellingen toestel Netwerkonfiguratie	De volgende instellingen worden niet hersteld : taal, dagtijd, aantal bereidingen, profielen.

## Miele

### Verkorte gebruiksaanwijzing Koffiemachine



Deze verkorte gebruiksaanwijzing vervangt de uitgebreide gebruiksaanwijzing **niet**. Het is belangrijk dat u de koffiemachine goed kent. Lees de gebruiksaanwijzing daarom grondig door; houd u aan de veiligheidsinstructies en waarschuwingen.



## Principe van de bediening

### Touchdisplay



<b>Functie/instelling kiezen/ Menu oproepen</b>	■ Raak met uw vinger één keer het gewenste veld aan.
<b>Bladeren</b>	■ Raak de pijltoetsen < en > aan om naar links of rechts te bladeren.
<b>Menu-niveau verlaten</b>	■ Raak toets ↵ aan. Alle instellingen die u tot dat moment heeft uitgevoerd en niet met OK heeft bevestigd, worden <b>niet</b> opgeslagen.
<b>Cijfers invoeren</b>	Cijfers kunt u via het cijferblok invoeren. ■ Raak de betreffende cijfers aan. Als u een geldige waarde heeft ingevoerd, wordt de toets OK groen. ■ Met de pijl ⇄ wist u het laatst ingevoerde cijfer. ■ Druk op OK.
<b>Letters invoeren</b>	Namen kunt u via een toetsenbord invoeren. Kies korte, duidelijke namen. ■ Raak de gewenste letters en tekens aan. ■ Raak Opslaan aan.

## Drankenoverzicht

### Koffiedranken

- **Ristretto** is een geconcentreerde, krachtige espresso. Dezelfde hoeveelheid koffie als bij een espresso wordt met heel weinig water bereid.
- **Espresso** ☐ is een sterke, aromatische koffie met een dik, hazelnootbruin schuimlaagje, de crema.
- **Koffie** ☐ onderscheidt zich van espresso door de grotere waterhoeveelheid en de anders gebrande koffiebonen.
- **Caffè lungo** is een koffie met duidelijk meer water.
- **Long black** wordt met heet water en twee porties espresso bereid.
- **Caffè americano** bestaat uit een even grote hoeveelheid espresso als heet water. Eerst wordt de espresso bereid, daarna wordt het kopje met heet water gevuld.

### Koffiedranken met melk

- **Cappuccino** ☐ bestaat voor circa twee derde uit melkschuim en voor een derde uit espresso.
- **Latte macchiato** ☐ bestaat voor een derde uit hete melk, voor een derde uit melkschuim en voor een derde uit espresso.
- **Caffè latte** bestaat uit koffie en hete melk.
- **Cappuccino italiano** bestaat uit evenveel melkschuim en espresso als gewone cappuccino. Eerst wordt de espresso en vervolgens wordt het melkschuim bereid.
- **Espresso macchiato** is een espresso met een klein beetje melkschuim.
- **Flat white** is een grote cappuccino : veel espresso met heel veel melkschuim.
- **Café au lait** is een espresso met een beetje hete melk.

### Thee

(heet water met steeds de optimale temperatuur)

- Groene thee
- Kruidenthee
- Vruchtenthee
- Zwarte thee

### Overige dranken

- Hete melk
- Melkschuim
- Heet water

### Functie Koffiekan

(er kunnen 3 tot 8 kopjes worden gekozen)

## Beschrijving

- 1 Aan-/Uittoets ⏻
- 2 Toets "Terug" ⏪
- 3 Touchscreen
- 4 Kopjesverwarming
- 5 Waterreservoir
- 6 Bonensysteem met 3 bonenreservoirs
- 7 Bewaarplaats melkleiding
- 8 Aanpassing maalgraad
- 9 Koffielade met koffieschep
- 10 Filtersysteem
- 11 In hoogte verstelbare koffie-uitloop met verlichting en heetwatertap
- 12 Opvangschaal met deksel en afvalbakje
- 13 Onderste paneel met opvangrooster

- 14 Afdekking
- 15 Houder ontkalkingspatroon
- 16 Adapter
- 17 Miele ontkalkingspatroon
- 18 Melkreservoir
- 19 Melklans
- 20 Melkleiding

Informatie over de automatische ontkalking vindt u in hoofdstuk "Automatisch ontkalken" in de gebruiksaanwijzing.

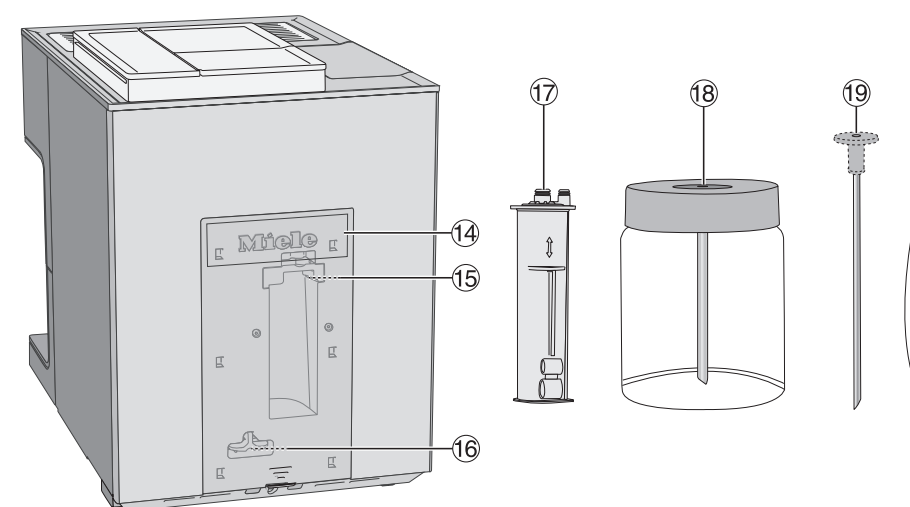
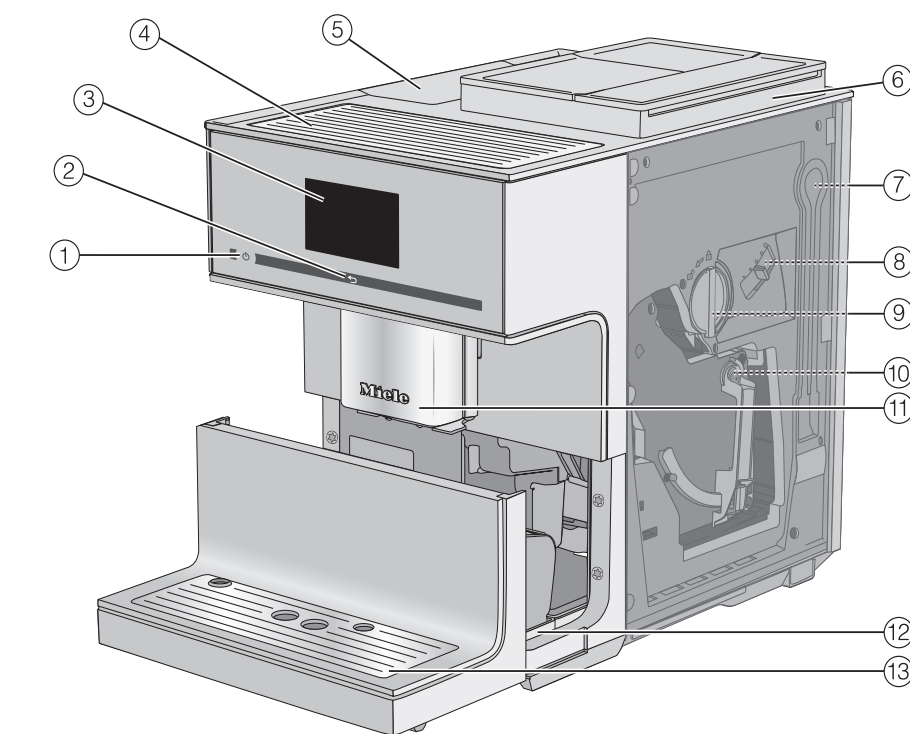

## Vorbereitung

### Waterreservoir vullen

Ververs dagelijks het water in het waterreservoir.

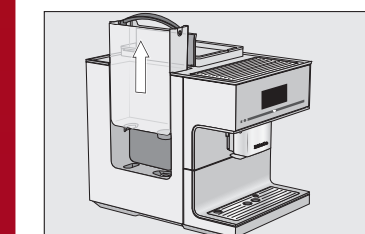

- Vul het waterreservoir met koud, vers drinkwater tot aan de markering "max."

### Bonenreservoir vullen

Vul de bonenreservoirs alleen met gebrande koffiebonen.

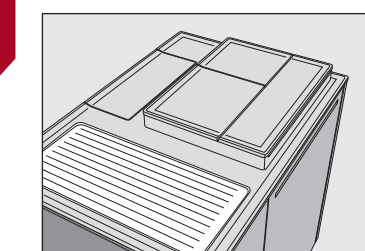

- Vul het bonenreservoir met koffiebonen.

**Tip :** open telkens slechts één deksel om te voorkomen, dat de bonensoorten vermengd worden.

ALGEMEENVOORBEREIDING

## Dranken bereiden

### Een drank bereiden

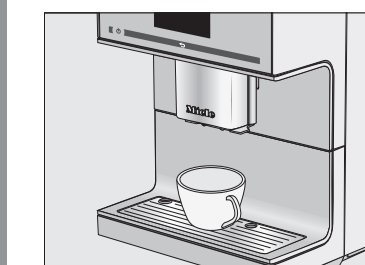

- Zet een kopje onder de centrale uitloop.
- Kies een drank.  
De symbolen in het drankenmenu betekenen :
  - ☐ Espresso
  - ☐ Koffie
  - ☐ Cappuccino
  - ☐ Latte macchiato

### Bereiding afbreken

- Raak Stop of Afbreken aan.

### DoubleShot

Voor een zeer krachtig, aromatisch kopje koffie kunt u de functie DoubleShot kiezen. Daarbij worden na de helft van het koffiezetproces opnieuw koffiebonen gemalen en bevochtigd.



- Raak DoubleShot aan tijdens de bereiding van een koffiedrank.

fold here

### Twee kopjes bereiden

Twee kopjes tegelijk bereiden :

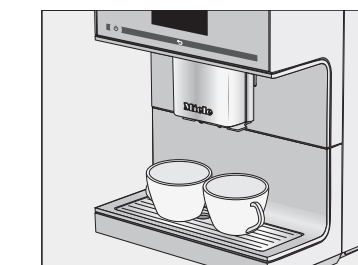

- Zet een kopje onder elk van de schenktuitjes van de koffie-uitloop.
- Raak ☐ aan.
- Kies de gewenste drank.

### Melkbereiding

Gebruik koude melk (< 10 °C) voor het bereiden van stevig melkschuim.

Er is één verbindingstuk bij de levering inbegrepen en wordt op de melklans of in het deksel van de melkkan gestoken.

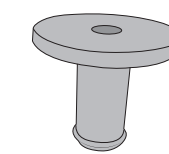

**Tip :** om de melkleiding gemakkelijker in de houder van de koffie-uitloop te steken, kunt u de koffie-uitloop in de onderhoudspositie zetten.

- Raak gedurende 3 seconden de toets ☐ aan.

### Melklans voorbereiden

Met de melklans kunt u de melk direct uit een pak of fles bereiden.

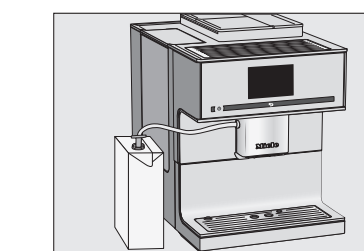

- Doop de melklans in de melk. Plaats het melkpak naast de koffiemachine.
- Verbind de koffie-uitloop en de melklans met de melkleiding.

### De melkkan voorbereiden

- Vul de melkkan tot max. 2 cm onder de rand met melk.

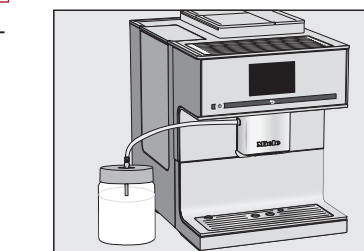

- Plaats de melkkan naast de koffiemachine.
- Verbind de koffie-uitloop en de melkkan met de melkleiding.

### Thee bereiden

Het hete water heeft de optimale temperatuur voor de theesoorten **groene thee, kruidenthee, vruchtenthee en zwarte thee**.

- Plaats de gevulde theefilter of het theezakje in het kopje.

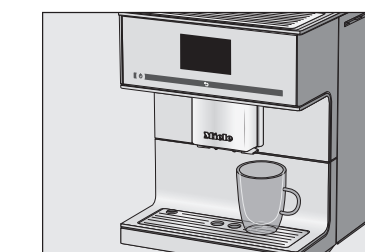

- Zet het kopje onder de heetwatertap.
- Kies de theesoort in de display.  
Het hete water stroomt in het kopje.
- Neem de theefilter of het zakje uit het kopje als de thee heeft getrokken.

**Tip :** de Teatimer is een kookwekker voor de trektijd.



Raak TeaTimer aan en kies de gewenste trektijd. Bevestig met OK. (De Teatimer moet onder Instellingen | Timer | TeaTimer ingeschakeld zijn.)

## Reiniging en onderhoud

Houd u aan de reinigings- en onderhoudsinstructies uit de gebruiksaanwijzing. Reinig de koffiemachine dagelijks na gebruik.

Aanbevolen reinigingsinterval	Wat moet ik reinigen/onderhouden?
<b>Dagelijks</b> (aan het einde van de dag)	<ul style="list-style-type: none"><li>– Waterreservoir</li><li>– Melkkan/melklans</li><li>– Afvalbakje</li><li>– Opvangschaal en opvangrooster</li><li>– Kopjesrandsensor</li></ul>
<b>1 x per week</b> (vaker bij erge verontreiniging)	<ul style="list-style-type: none"><li>– Centrale uitlaat</li><li>– Filtersysteem</li><li>– Binnenruimte onder het filtersysteem en de opvangschaal</li><li>– Behuizing</li></ul>
<b>1 x per maand</b>	<ul style="list-style-type: none"><li>– Bonenreservoir</li><li>– Koffietrichter en koffielade</li><li>– Zeef waterreservoir (of indien nodig)</li></ul>
nadat een melding verschijnt	<ul style="list-style-type: none"><li>– Melkleiding reinigen</li><li>– Filtersysteem ontvetten (met reinigingstabletten)</li><li>– Toestel ontkalken (met ontkalkingstabletten)</li></ul>

### Met de hand reinigen of in de vaatwasser

#### Uitsluitend handmatig :

- Roestvrijstalen afdekking van de koffie-uitloop
- Kopjesrandsensor
- Filtersysteem
- Dekslens van de bonenreservoirs
- Onderste paneel

#### Vaatwasbestendig :

- Opvangschaal en deksel
- Opvangrooster
- Afvalbakje
- Waterreservoir
- Koffie-uitloop (zonder roestvrijstalen afdekking)
- Koffielade
- Melkkan/melklans

fold here