

## Kasutus- ja paigaldusjuhend Sügavkülmik



Enne paigaldamist, ühendamist ja kasutuselevõttu lugege **kindlasti** läbi see kasutus- ja paigaldusjuhend. Sellega kaitsete ennast ja vältite kahjusid.

# Sisukord

<b>Ohutusjuhised ja hoiatused</b> .....	<b>4</b>	Temperatuuri- ja uksealarm .....	29
<b>Jätkusuutlikkus ja keskkonnakaitse</b> .....	<b>12</b>	Funktsiooni SuperFrost kasutamine	31
Nii säästate energiat .....	13	Värskete toiduainete külmutamine ja säilitamine .....	31
<b>Paigaldus</b> .....	<b>14</b>	Jääkuubikute valmistamine .....	33
Paigalduskoht.....	14	<b>Täiendavate seadistuste tegemine</b> .....	<b>34</b>
Nõuded õhu juurde- ja äravoolule ...	15	Selgitused vastavate seadistuste juurde .....	34
Mitme kõrvuti asetseva külmutusseadme paigaldus.....	15	Party-režiim  .....	34
Ukse avanemissuuna muutmine .....	16	Lukustusfunktsiooni  / 	34
Trükitud paigaldusjuhendi tellimine .....	16	sisselülitamine .....	34
Külmutusseadme paigaldamine .....	16	Sabatirežiim  .....	35
Külmutusseadme rihtimine .....	17	Uksealarmi  rakendumiseni jääva ajavahemiku muutmine.....	35
Külmutusseadme integreerimine köögimööblisse .....	17	Võrku ühendamine.....	36
Seadme mõõtmed.....	20	Hoiatus- ja signaaltoonide  /  helitugevuse muutmise .....	37
Elektriühendus .....	22	Ekraaniheleduse  muutmine ...	38
<b>Seadme kirjeldus</b> .....	<b>23</b>	Messirežiimi  väljalülitamine.....	38
Seadme ülevaade .....	23	Seadistuste tarneolekule lähtestamine  .....	38
Avakuvaga juhtpaneel .....	24	Teave  .....	38
Seadistusrežiim  .....	24	<b>Puhastamine ja hooldus</b> .....	<b>39</b>
Sisemuse kujundamine .....	26	Sulatamine .....	39
Ülemise sahtli kallutamine .....	26	Juhised puhastusvahendi kohta .....	39
Külmutussahtel XXL Box.....	26	Külmutusseadme ettevalmistamine puhastamiseks.....	39
Kaasasolevad tarvikud .....	26	Sisemuse puhastamine.....	39
Juurdeostetavad tarvikud.....	26	Tarvikute pesemine käsitsi või nõudepesumasinas .....	40
<b>Külmutusseadme sisse- ja väljalülitamine</b> .....	<b>27</b>	Tarvikute väljavõtmine ja lahtivõtmine puhastamiseks .....	40
Enne esmakordset kasutamist .....	27	Seadme esikülje ja küljeseinte puhastamine .....	40
Külmutusseadme ühendamine ..	27	Uksetihendi puhastamine .....	41
Külmutusseadme sisselülitamine ...	27	Ventilatsiooniavade puhastamine....	41
Külmutusseadme väljalülitamine ...	27	Pärast puhastamist.....	41
Kui sõidate pikemaks ajaks ära ..	27	<b>Probleemide kõrvaldamine</b> .....	<b>42</b>
Võrku ühendamise eeltingimused ..	28	Müra põhjused .....	48
Võrku ühendamine 1. korda .....	28		
Scan & Connecti kasutamine ....	28		
<b>Kasutamine</b> .....	<b>29</b>		
Õige temperatuur .....	29		
Temperatuurinäidik .....	29		
Temperatuuri seadistamine.....	29		

<b>Klienditeenindus .....</b>	<b>50</b>
Kontakt tõrgete korral .....	50
Andmebaas EPREL .....	50
Garantii .....	50
<b>Teave .....</b>	<b>51</b>
Vastavusdeklaratsioon.....	51
Autoriõigused ja litsentsid.....	51
<b>Garantii.....</b>	<b>52</b>

## Ohutusjuhised ja hoiatused

See külmutusseade vastab ettenähtud ohutusnõuetele. Vale kasutamine võib vigastada inimesi ja põhjustada materiaalselt kahju.

Enne külmutusseadme kasutuselevõttu lugege kasutus- ja paigaldusjuhend tähelepanelikult läbi. Need sisaldavad olulisi juhiseid paigaldamiseks, ohutuks kasutamiseks ja hoolduseks. Sellega kaitsete ennast ja väldite külmutusseadme kahjustamist.

Kooskõlas standardiga IEC 60335-1 juhib Miele tähelepanu sellele, et kogu külmutusseadme paigaldamist käsitlev teave ning ohutusjuhised ja hoiatused tuleb läbi lugeda ja neid järgida.

Miele ei vastuta nende juhiste eiramise tõttu tekkiva kahju eest. Hoidke kasutus- ja paigaldusjuhend alles. Andke kasutus- ja paigaldusjuhised järgmisele omanikule edasi.

### Otstarbekohane kasutamine

- ▶ Külmutusseade on ette nähtud kasutamiseks majapidamises ja sellesarnastes paigaldustingimustes, näiteks
  - väikekauplustes, büroodes ja sarnastes töökeskkondades
  - taludes
  - hotellide, motellide, kodumajutuste ja muude tüüpiliste elukeskkondade klientidele.

See külmutusseade ei ole ette nähtud kasutamiseks väliskeskkonnas.

- ▶ Kasutage külmutusseadet vaid kodumajapidamisele iseloomulikul eesmärgil sügavkülmutatud toiduainete hoidmiseks, värskete toiduainete külmutamiseks ja jää valmistamiseks. Kõik muud kasutusviisid on keelatud.

- ▶ Külmutusseade ei sobi ravimite, vereplasma, laboripreparaatide või muude meditsiiniseadmete direktiivi reguleerimisalasse kuuluvate ainete ja seadmete säilitamiseks. Külmutusseadme vale kasutamine võib põhjustada säilitatava kauba kahjustumist või riknemist. Peale selle ei sobi külmutusseade kasutamiseks plahvatusohtlikes piirkondades.

Miele ei vastuta kahju eest, mis on põhjustatud mitteotstarbekohasest kasutamisest või valest käsitlemisest.

- ▶ Isikuid (sealhulgas lapsi), kes oma kehalise, meelelise või vaimse seisundi või oma kogenematususe või teadmatususe tõttu ei ole võimelised külmutusseadet ohutult kasutama, tuleb kasutamise ajal jälgida. Need isikud tohivad külmutusseadet järelevalveta kasutada üksnes siis, kui neid on õpetatud seda ohutult kasutama ning kui nad mõistavad sellest tulenevaid ohte.

## Lapsed ja majapidamine

- ▶ Nooremad kui kaheksa-aastased lapsed tohivad külmutusseadet kasutada vaid pideva järelevalve all.
- ▶ Lapsed alates kaheksandast eluaastast tohivad külmutusseadet kasutada järelevalveta vaid juhul, kui neile on külmutusseadme kasutamine nii selgeks õpetatud, et nad saavad sellega ohutult hakkama. Lapsed peavad oskama märgata ja mõista valest kasutamisest tulenevaid ohte.
- ▶ Lapsed ei tohi külmutusseadet järelevalveta puhastada ega hooldada.
- ▶ Jälgige lapsi, kes viibivad külmutusseadme läheduses. Ärge mitte kunagi lubage lastel külmutusseadmega mängida.
- ▶ Lämpumisoht. Lapsed võivad mängimisel pakkematerjali (nt kilesse) kinni jääda või pakkematerjali endale üle pea tõmmata ja lämbuda. Hoidke pakkematerjali lastele kättesaamatus kohas.

## Tehniline ohutus

- ▶ Külmaaineringluse lekkekindlust on kontrollitud. Külmutusseade vastab asjakohastele ohutusnõuetele ja ELi direktiividele.



Jahutuskontuuri kahjustuse korral: eralduda võivad külmaaine ja õli ning need võivad süttida.

- ▶ Hoiatus: tuleoht / süttivad materjalid. Selle sümboli leiate kompressorilt ja see osutab süttivatele materjalidele. Ärge eemaldage seda kleebist.

Sisalduv külmaaine (andmed tüübisildil) on keskkonnasäästlik, ent tuleohtlik.

Selle keskkonnasäästliku külmaaine kasutamine põhjustab kohati töömüra suurenemist. Lisaks kompressori töömürale võib esineda voolumüra kogu külmaringluses. Need mõjud ei ole kahjuks välditavad, ent need ei mõjuta külmutusseadme töömoodusi.

Jälgige külmutusseadme transportimisel ning integreerimisel/ paigaldamisel, et ükski külmaringluse osa ei saaks kahjustada. Väljapritsv külmaaine võib kahjustada silmi ja erituv külmaaine võib süttida. Kahjustuste korral:

## Ohutusjuhised ja hoiatused

---

- vältige lahtist tuld või tuleallikaid,
- lahutage külmutusseade vooluvõrgust,
- õhutage mõne minuti jooksul ruumi, kus külmutusseade asub,
- teavitage klienditeenindust.

► Mida rohkem külmaainet on külmutusseadmes, seda suurem peab olema ruum, kuhu külmutusseade paigaldatakse. Võimaliku lekke korral võib liiga väikestes ruumides moodustuda tuleohtlik gaasi ja õhu segu. Iga 8 g külmaaine kohta peab olema vähemalt 1 m<sup>3</sup> ruumi. Külmaaine kogus on toodud külmutusseadme sisemuses oleval tüübisildil.

► Kui ventilatsioonivad on kinni kaetud või nende ees on esemed, võib jahutuskontuuris tekkida tuleohtlik gaasi ja õhu segu. Pidage ventilatsioonivad etteantud suurustest kindlasti kinni. Ventilatsioonivasid ei tohi kinni katta ega nende ette midagi asetada.

► Külmutusseadme tüübisildil toodud ühendusandmed (kaitse, pinge, sagedus) peavad kindlasti vastama elektrivõrgu andmetele, et vältida külmutusseadme kahjustusi. Võrrelge neid enne ühendamist. Kahtluse korral pöörduge elektriku poole.

► Külmutusseadme elektriohutus on tagatud ainult siis, kui seade on ühendatud nõuetekohaselt paigaldatud maandussüsteemi. Selle olulise ohutusnõude järgimine on väga tähtis. Kahtluse korral laske kogu elektrisüsteem elektrikul üle kontrollida.

► Kahjustunud toitejuhe tuleb asendada sama tüüpi spetsiaalse toitejuhtmega (saadaval Miele veebipoes ja Miele klienditeeninduses). Ohutuse huvides tohib vahetustöid teha ainult kvalifitseeritud spetsialist või Miele klienditeenindus.

► Võimalik on ajutine või pidev kasutamine autonoomse või võrguga mittesünkroonse energiavarustussüsteemiga (nt minivõrgud, varusüsteemid). Kasutamise eeltingimus on, et energiavarustussüsteem vastab standardi EN 50160 või võrreldava standardi nõuetele. Elektrisüsteemi ja selles Miele seadmes ette nähtud kaitsemeetmete funktsioon ja tööviis peavad ka minivõrgus või võrguga mittesünkroonse kasutamise korral olema tagatud või need tuleb paigaldises asendada võrreldavate meetmetega. Seda kirjeldatakse näiteks VDE-AR-E 2510-2 ajakohases väljaandes.

► Et hädaolukorras oleks võimalik vool kiiresti välja lülitada, peab pistikupesa asetsema seadme tagaseina piirkonnast kaugemal ja olema kergesti juurdepääsetav.

- ▶ Kui toitejuhe on kahjustunud, lahutage külmutusseade kohe vooluvõrgust. Võtke ühendust klienditeenindusega.
- ▶ Harupesad või pikendusjuhtmed ei taga vajalikku ohutust (tuleoht). Ärge ühendage külmutusseadet nendega elektrivõrku.
- ▶ Kui niiskus satub pinge all olevatele osadele või toitejuhtmele, võib see põhjustada lühise. Ärge kasutage külmikut niiskuse või veepritsmete piirkonnas (nt garaaž, pesuköök).
- ▶ Seda külmutusseadet ei tohi kasutada mittestatsionaarsetes paigalduskohtades (nt laevas).
- ▶ Külmutusseadme kahjustused võivad ohustada teie turvalisust. Kontrollige, ega külmutusseadmepool ei ole nähtavaid kahjustusi. Ärge mitte kunagi võtke kasutusse kahjustunud külmutusseadet.
- ▶ See külmutusseade ei ole ette nähtud kasutamiseks integreeritud seadmena.
- ▶ Paigaldus-, hooldus- ja remonttööde ajal peab külmik olema elektrivõrgust lahutatud. Külmik on elektrivõrgust vaid siis lahutatud, kui:
  - elektrisüsteemi kaitsmed on välja lülitatud;
  - elektrisüsteemi keeratavad kaitsmed on täielikult välja keeratud või
  - toitejuhe on elektrivõrgust lahutatud. Pistikuga toitejuhet vooluvõrgust lahutades ärge tõmmake juhtmest, vaid pistikust.
- ▶ Asjatundmatult tehtud paigaldus-, hooldus- või parandustööde tagajärjel võivad tekkida tõsised ohud kasutajale, mille eest tootja ei vastuta. Paigaldus-, hooldus- ja parandustöid tohib teha ainult kvalifitseeritud spetsialist või Miele klienditeenindus.
- ▶ Garantii kaotab kehtivuse, kui külmutusseadet ei paranda kvalifitseeritud spetsialist või Miele klienditeenindus.
- ▶ Soovitame defektsed detailid asendada originaalvaruosadega. Originaalvaruosade nõuetekohasel paigaldamisel tagab Miele täieliku vastavuse ohutusnõuetele ning garantii nõudeõiguse säilimise.

### Nõuetekohane paigaldus

- ▶ Võtke külmutusseadme paigaldamisel kindlasti arvesse ka kaasasolevat paigaldusjuhendit.
- ▶ Muutke ukse avanemissuunda (vajaduse korral) paigaldusjuhendi järgi.

## Ohutusjuhised ja hoiatused

---

- ▶ Külmutusseadme transportimisel ja paigaldamisel kandke alati kaitsekindaid.
- ▶ Külmutusseade on raske ja võib seadme avatud ukse (uste) korral ettepoole kalduma hakata.
  - Transportige või liigutage külmutusseadet vähemalt kahe inimesega.
  - Vahetage külmutusseadme ukse avanemissuunda vähemalt kahe inimesega.
  - Pange külmutusseade üles vähemalt kahe inimesega.
  - Ärge jätke külmutusseadet ülespanemise ajal mitte kunagi järelevalveta.

### Otstarbekohane kasutamine

- ▶ Külmutusseade on ette nähtud kasutamiseks teatud kliimaklassis (ümbritseva temperatuuri vahemikus), mille piiridest tuleb kinni pida. Kliimaklass on toodud külmutusseadme sisemuses oleval tüübisildil. Madalam ümbritsev temperatuur põhjustab kompressori pikemat seisuaega, nii et külmutusseade ei suuda vajalikku temperatuuri säilitada.
- ▶ Ventilatsiooniavasid ei tohi kinni katta ega nende ette midagi asetada. Laitmatu õhuvool ei ole siis enam tagatud. Energiakulu suureneb ja selle tulemusena võivad komponendid kahjustada saada.
- ▶ Rasva või õli sisaldavatest toiduainetest tingitud kahjustusohu. Kui hoiate külmutusseadmes või seadme ukse sees rasva või õli sisaldavaid toiduaineid, siis jälgige, et õli või rasva väljalalgumisel ei puutuks see kokku külmutusseadme plastosadega. Plast võib murenedada ja katki minna või praguneda.
- ▶ Tuleohtlikest gaasidest tingitud tule- ja plahvatusoht. Külmutusseadmes ei tohi hoida plahvatusohtlike aineid ja tooteid, mis sisaldavad tuleohtlike gaase (nt aerosoolpihusteid). Tuleohtlikud gaasid võivad elektrikomponentide tõttu süttida. Vastavad pihustipudelid on tuvastatavad pealetrükitud koostisosade või leegisümboli järgi. Erituvad gaasid võivad elektrikomponentide tõttu süttida.
- ▶ Plahvatusoht. Ärge kasutage külmutusseadmes elektriseadmeid (nt pehme jäätise valmistamiseks). Seeläbi võivad tekkida sädemed.
- ▶ Vigastus- ja kahjustusohu. Ärge hoidke külmutustsoonis purke ja pudeleid süsihappegaasi sisaldavate jookide või vedelikega, mis võivad külmuda. Purgid ja pudelid võivad lõhkeda.

▶ Vigastus- ja kahjustusohu. Võtke kiireks jahutamiseks külmutustsooni asetatud pudelid hiljemalt tunni aja pärast välja. Pudelid võivad lõhkeda.

▶ Vigastusohu. Ärge puudutage külmutatud toiduaineid ja metalloosi märgade kätega. Käed võivad kinni külmuda.

▶ Vigastusohu. Ärge mitte kunagi pange jääkuubikuid ja pulgajäätist, eelkõige mahlajääd, vahetult pärast külmutustsoonest väljavõtmist suhu. Külmutatud toiduaine väga madala temperatuuri tõttu võivad huuled või keel kinni külmuda.

▶ Sulama hakanud või üles sulanud toiduaineid ärge uuesti külmutage. Kasutage need võimalikult kiiresti ära, kuna toiduainete toiteväärtus langeb ja need võivad rikneda. Sulanud toiduaineid saate uuesti külmutada keedetuna või praetuna.

▶ Kõlblikkusaja ületanud toiduainete söömisel valitseb toidumürgituse oht.

Säilitusaeg sõltub paljudest asjaoludest, nt toiduainete värskusaste, kvaliteet ja säilitustemperatuur. Jälgige säilivuskuupäeva ja toiduaine tootja säilitusjuhiseid!

▶ Maksimaalset külmutusvõimsust ei tohi ületada, et toiduained külmuksid võimalikult kiiresti läbi. Maksimaalse külmutusvõimsuse 24 tunni jooksul leiate tüübisildilt “Külmutusvõimsus ... kg / 24 h”.

### Tarvikud ja varuosad

▶ Soovitame kasutada Miele originaaltarvikuid. Kui paigaldate seadmele muid tarvikuid, võite kaotada õiguse garantiile, tootmisgarantiile ja / või tootevastutusele.

▶ Miele originaalvaruosi saab tellida vähemalt 10 aastat ja kuni 15 aastat pärast teie külmutusseadme sarja tootmise lõppu.

### Puhastamine ja hooldus

▶ Uksetihendit ei tohi töödelda õli ega määrdega. See muudab tihendi aja jooksul poorseks.

▶ Aurupuhasti aur võib sattuda voolu juhtivatele osadele ja põhjustada lühise. Ärge kunagi kasutage külmutusseadme puhastamiseks ja sulatamiseks aurupuhastit.

▶ Hoiatus. Ärge kasutage sulatusprotsessi kiirendamiseks mehaanilisi ega muid abivahendeid, mida tootja ei ole soovitanud.

▶ Terava otsa või servaga esemed kahjustavad külmaseadet ja rikuvad seda. Seepärast ärge kasutage terava otsa või servaga esemeid

## Ohutusjuhised ja hoiatused

---

- härmatise- ja jääkihi eemaldamiseks;
- kinni külmunud jäätisekarpide ja toiduainete kättesaamiseks.

▶ Ärge kunagi asetage sulatamiseks külmutusseadmesse elektrilisi kütteseadmeid ega küünlaid. See kahjustab plasti.

▶ Ärge kasutage sulatus- ega jäätõrjevahendeid. Sulatus- ja jäätõrjevahendid võivad tekitada plahvatusohtlikke gaase, sisaldada plasti kahjustavaid aineid või kahjustada tervist.

### Transport

▶ Transportige külmutusseadet alati püstises asendis ja transpordipakendis, et ei tekiks kahjustusi.

▶ Vigastus- ja kahjustusoht. Kasutage külmutusseadme transportimisel teise isiku abi, sest külmutusseade on raske.

### Vana seadme käitlemine

▶ Mängivad lapsed võivad end külmutusseadmesse lukustada ja seal lämbuda.

- Demonteerige seadme ukсед.
- Võtke sahtlid välja.
- Jätke riigid seadmesse, et lapsed ei saaks hõlpsalt sisse ronida.
- Vajaduse korral lõhkuge vana külmutusseadme ukselekk. Sellega väldite olukorda, kus mängivad lapsed panevad end luku taha ja saavad eluohtlikku olukorda.

▶ Elektrilöögi oht!

- Lõigake toitepistik toitejuhtmelt ära.
- Lõigake vanalt seadmelt toitejuhe ära.

Kõrvaldage toitepistik ja toitejuhe vanast seadmest eraldi.

▶ Tagage käitlemise ajal ja järel, et külmutusseadet ei pandaks bensiini ega muude süttivate gaaside ja vedelike lähedusse.

▶ Tuleoht eralduva õli või külmaaine tõttu.

Kasutatav külmaaine ja õli on tuleohtlikud. Eralduv külmaaine või õli võivad piisavalt kõrge kontsentratsiooni ja välise soojusallikaga kokkupuute korral süttida.

Veenduge kõrvaldamise ajal, et jahutuskontuur ei saaks kahjustada. Nii väldite külmaaine (andmed tüübisildil) ja õli kontrollimatut eraldumist.

► Väljapritshiv külmaaine võib kahjustada silmi! Külmaringluse detaile ei tohi kahjustada, näiteks:

- aurusti külmaaine kanaleid teravate esemetega torkides,
- torusid katki murdes,
- pealiskihite maha kraapides.

### Sümbol kompressoril (sõltub mudelist)

See märkus on oluline vaid taaskasutuse jaoks. Tavakasutuses ohtu ei ole.



► Kompressoris olev õli võib olla allaneelamisel ja hingamisteedesse sattumisel surmav.

# Jätksuutlikkus ja keskkonnakaitse

---

## Pakendi suunamine jäätmekäitlusesse

Pakend on ette nähtud käitlemiseks ja kaitseb seadet transpordikahjustuste eest. Pakendimaterjalid on valitud keskkonnakaitsealastest ja käitlemistehnilistest seisukohtadest lähtudes ja on üldiselt korduskasutatavad.

Pakendi tagastamine materjaliringlusse säästab toorainet. Kasutage väärtuslike materjalide liigiti kogumise punkte ja tagastusvõimalusi. Transpordipakendid võtab tagasi Miele edasimüüja.

## Vana seadme utiliseerimine

Elektri- ja elektroonikaseadmed sisaldavad mitmesuguseid väärtuslikke materjale. Samuti sisaldavad need teatud aineid, segusid ja detaile, mis olid vajalikud seadme toimimiseks ja ohutuse tagamiseks. Olmeprügi hulgas ja vale käitlemise korral võivad need kahjustada inimese tervist ja keskkonda. Seetõttu ärge visake oma vana seadet olmeprügi hulka.



Jälgige, et teie külmutusseadet ei kahjustataks enne nõuetekohast keskkonnasäästlikku jäätmekäitlusesse suunamist.

Nii on tagatud, et külmaringluses sisalduv külmutusaine ja kompressoris asuv õli ei saa keskkonda eralduda.

Selle asemel kasutage elektri- ja elektroonikaseadmete tasuta äraandmiseks ja taaskasutusse suunamiseks ametlike kogumis- ja tagastuspunkte kohaliku omavalitsuse, edasimüüja või Miele juures. Võimalike isikuandmete kustutamise eest äravisatavast seadmest vastutate seaduse järgi teie. Sea-

duse järgi olete kohustatud eemaldama patareid ja akud, mis ei ole seadmesse püsivalt integreeritud, samuti lambid, mida saab ilma lõhkumata eemaldada, ilma neid lõhkumata. Viige need sobivasse kogumiskohta, kus need saab tasuta ära anda. Hoolitsege selle eest, et vana seade oleks kuni äraviimiseni laste eest kaitstud.

## Nii säästate energiat ...

---

- Paigalduskoht** Kõrgematel ümbritsevatel temperatuuridel peab külmutusseade sagedamini jahutama ja tarbib seetõttu rohkem energiat. Seepärast:
- Paigaldage külmutusseade hea õhutusega ruumi.
  - Ärge paigaldage külmutusseadet soojusallika (küttekeha, pliit) kõrvale.
  - Kaitske külmutusseadet otsese päikesekiirguse eest.
  - Tagage ideaalne ümbritsev temperatuur, st umbes 20 °C.
  - Hoidke õhutusavad vabana ja puhastage neid regulaarselt tolmust.
- Temperatuuri reguleerimine** Mida külmem on seadistatud temperatuur, seda suurem on energiakulu. Soovitavad on järgmised seadistused:
- Külmutustsoon –18 °C
- Kasutamine** Sisenenud soojuse ja õhuringluse takistamise tõttu suureneb energiakulu. Seepärast kehtib järgmine.
- Avage seadme uks/uksed vaid nii lühikeseks ajaks kui vaja. Orienteerumisel on abiks toiduainete korrektne sorteerimine.
  - Sulgege seadme uks/uksed pärast avamist täielikult.
  - Enne soojade toitude ja jookide külmutusseadmesse panemist laske neil maha jahtuda.
  - Hoiustage toiduaineid hästi pakendatult või kinnikaetult.
  - Ärge pange lahtreid liiga täis, sest see takistab õhu ringlemist.
  - Järgige sahtlite ja aluste paigutusel tarneaegset paigutust.
  - Jälgige toiduainete sügavkülmikusse asetamisel, et ventilaatorivad ei oleks kinni kaetud.
  - Hoidke seadme tagakülje ja seina vahel 25 mm vahekaugust.

# Paigaldus

## Paigalduskoht

⚠ Tule- ja kahjustusohu soojust eritavate seadmete tõttu.

Soojust eritavad seadmed võivad süttida ja külmutusseadme põlema panna.

Toitejuhe ei tohi soojusallikatega kokupuutesse sattuda.

Ärge asetage külmutusseadme peale soojust eritavaid seadmeid, nagu miniküpsetusahjusid, topelt-pliidiplaate või röstereid.

⚠ Lahtised leegid põhjustavad tulekahju ja kahjustuste ohtu.

Lahtised leegid võivad külmutusseadme süüdata.

Hoidke lahtiseid leেকে, nt küünalt külmutusseadmest kaugemal.

⚠ Asjatundmatu paigaldus võib põhjustada tule- ja kahjustusohu.

Kui toitepistik ja toitejuhtmed puutuvad vastu külmutusseadme tagakülge, võivad need vibratsiooni tõttu kahjustada saada ja lühise põhjustada.

Toitepistik või toitejuhtmed ei tohi külmutusseadet puudutada.

Toitejuhtmed ei tohi olla kinni kiilunud ega kahjustatud.

Ärge ühendage külmutusseadme tagakülje piirkonda muid seadmeid.

Ärge paigutage ega kasutage tagaseina piirkonnas harupistikuid, elektrija-gajaid ega muid elektroonikaseadmeid (nt halogeenitrafod).

Sobiv on kuiv ja hästi õhutatav ruum.

Paigalduskoha pörand peab olema horisontaalne ja tasane ning sellel peab olema sama kõrgus kui ümbritseval pörandal.

⚠ Kahjustuste oht suure õhuniiskuse tõttu.

Suure õhuniiskuse korral võib kondensaat langeda külmutusseadme välispindadele.

Kondensaat võib seadme välisseintel korrosiooni põhjustada.

Paigaldage külmutusseade piisava õhutusega kuiva ja / või kliimaseadmega ning piisavalt ventileeritavasse ruumi.

Kontrollige pärast paigaldust/ülesseadmist, et seadme uks/uksed sulguks/sulguksid korralikult ja et külmutusseade oleks paigaldatud / üles seatud kirjeldatud viisil. Näidatud õhutusavadest peab kinni pidama.

Arvestage paigalduskoha valikul, et külmutusseadme energiatarve suureneb, kui külmutusseade paigaldatakse küttekeha, pliidi või mõne muu soojusallika vahetusse lähedusse. Vältige otsesest päikesekiirgust. Kõrgem ümbritsev temperatuur suurendab energiakulu, sest kompressor töötab kauem.

### Kliimaklass

Külmutusseade on ette nähtud kasutamiseks teatud kliimaklassis (ruumitemperatuuri vahemikus), mille piiridest tuleb kinni pidada.

Madalam ruumitemperatuur põhjustab kompressori pikemat seisuaega. See võib põhjustada külmutusseadmest kõrgemat temperatuuri ja sellega kaasvaid kahjusid.

Kliimaklass on toodud külmutusseadme sisemuses oleval tüübisildil.

Kliimaklass	Ümbritsev temperatuur
SN	10 kuni 32 °C
N	16 kuni 32 °C
ST	16 kuni 38 °C
T	16 kuni 43 °C
SN-ST	10 kuni 38 °C
SN-T	10 kuni 43 °C

Laitmatu töö on tagatud, kui kliimaklassi SN kuuluvat sügavkülmikut kasutatakse külmemal ruumitemperatuuril (kuni -15 °C).

## Nõuded õhu juurde- ja äravoolule

⚠ Ebapiisav ventilatsioon võib põhjustada tule- ja kahjustusohtu.

Kui külmutusseade ei ole piisavalt ventileeritud, käivitub kompressor sagedamini ja töötab pikema aja vältel. See suurendab energiakulu ja tõstab kompressori töötemperatuuri. Tagajärjeks võivad olla külmutusseadme kahjustused.

Jälgige, et külmutusseadme juures oleks tagatud piisav õhu juurde- ja äravool.

Pidage ventilatsioonivahete etteantud suurustest kindlasti kinni.

Ventilatsioonivahet ei tohi kinni katta ega nende ette midagi asetada.

Puhastage ventilatsioonipiirkondi regulaarselt tolmust ja mustusest.

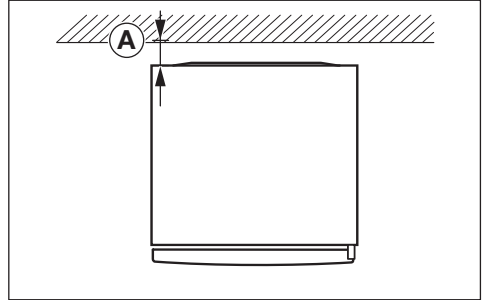

Energiakulu määrati seadme tagakülje ja seina vahelise kauguse  $\textcircled{A}$  = 25 mm puhul. Kui kaugus seinast on väiksem kui 25 mm, säilib külmutusseadme funktsionaalsus, kuid energiakulu suureneb veidi. Kõrge ümbritseva temperatuuri korral võib tekkida ka kondensvesi.

Külmutusseadme tagaseina juures õhk soojeneb. Seepärast peab olema tagatud laimatu õhu juhtimine (vt jaotist „Seadme mõõtmed“).

## Mitme kõrvuti asetseva külmutusseadme paigaldus

⚠ Kondensaad seadme välisseintel võib põhjustada kahjustusohtu.

Suure õhuniiskuse korral võib kondensaad langeda külmutusseadmete välispindade vahele ja põhjustada korrosiooni.

**Ärge** mitte kunagi paigaldage ühtegi külmutusseadet teise külmutusseadmega **vahetult** kõrvuti.

Külmutusseadmete vahele peab jääma vähemalt 70 mm vahe.

# Paigaldus

## Ukse avanemissuuna muutmine

⚠ Vigastus- ja kahjustusoht ukse suure raskuse tõttu.

Kui ukse avanemissuunda muudetakse üksinda, on vigastus- ja kahjustusoht suurem.

Ukse avanemissuunda tuleb muuta alati koos abilisega.

⚠ Elektriliste komponentide kahjustamise oht.

Ukse šarniiril on elektrit juhtivad komponendid (sõltuvalt mudelist).

Enne ukse avanemissuuna muutmist tõmmake toitepistik välja.

📄 Vahetage ukse avanemissuunad vastavalt montaažijuhendile (vt QR-koodi).



M.-Nr. 12083770

## Trükitud paigaldusjuhendi tellimine

Trükitud paigaldusjuhendi saate Mielest tasuta tellida.

Kõik Miele kontaktandmed leiate selle dokumendi lõpust. Märkige tüübisildil olev mudelitähis ja tootmisnumber.

## Külmutusseadme paigaldamine

⚠ Külmutusseadme ümberkukkumine võib põhjustada vigastus- ja kahjustusohtu.

Kui külmutusseadet paigaldatakse üksinda, on suurem vigastus- ja kahjustusoht.

Külmutusseadme paigaldamiseks on vaja kindlasti teise isiku abi.

⚠ Seadme ukse kahjustusoht pörmise tõttu.

Seadme uks võib vastu ruumiseina pörgata ja seetõttu kahjustada saada. Kaitske seadme uksi kokkupõrgete eest, nt kasutage ruumiseinal vildist stoppereid.

⚠ Põranda kahjustamise oht.

Külmutusseadme liigutamine võib põhjustada põrandal kahjustusi. Liigutage külmutusseadet õrnadel pindadel ettevaatlikult.

Paigalduse liitsustamiseks asuvad külmutusseadme tagaküljel üleval transpordikäepidemed ja all transpordirullid (olenevalt mudelist).

Paigaldage külmutusseadet vaid tühjana.

- Ühendage külmutusseade voluvõrku, nagu on kirjeldatud peatükis “Elektriühendus”.
- Viige külmutusseade ettevaatlikult selle jaoks ette nähtud paigalduskohata.
- Asetage külmutusseade seadme tagaküljega seina äärde, võttes arvesse vajalikku vahemaad.

## Külmutusseadme rihtimine

⚠ Seadme ukse väljakukkumisest või külmutusseadme ümberminekust põhjustatud kahjustus- ja vigastus-oht.

Kui alumise tugiraami reguleeritav lisajalg ei ole korralikult vastu põrandat, võib seadme uks välja kukkuda või külmutusseade ümber minna.

Keerake reguleeritav jalg kaasaoleva mutrivõtmeega välja, kuni reguleeritav jalg on vastu põrandat.

Siis keerake reguleeritavat jalga veel neljandiku pöörde võrra välja.

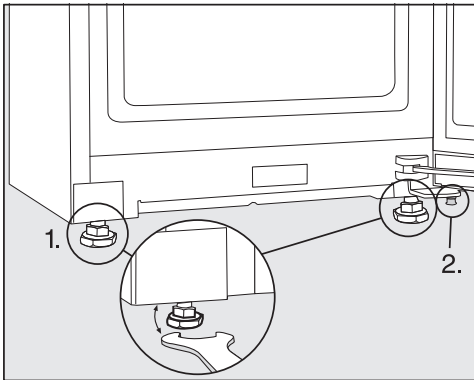

■ Rihtige külmik vesiloodi ja kaasasoleva harkvõtme abil ning toetage seadme ust.

1. Seadistage eesmised reguleeritavad jalad.
2. Keerake reguleeritav lisajalg nii palju välja, kuni reguleeritav jalg on vastu põrandat. Siis keerake reguleeritavat jalga veel neljandiku pöörde võrra välja.

## Külmutusseadme integreerimine kööginööblisse

Külmutusseadme ümber saab paigaldada köögikapid.

Energiakulu määrati seadme tagakülje ja seina vahelise kauguse 25 mm puhul. Kui kaugus seinast on väiksem kui 25 mm, säilib külmutusseadme funktsionaalsus, kuid energiakulu suureneb veidi. Kõrge ümbritseva temperatuuri korral võib tekkida ka kondensvesi.

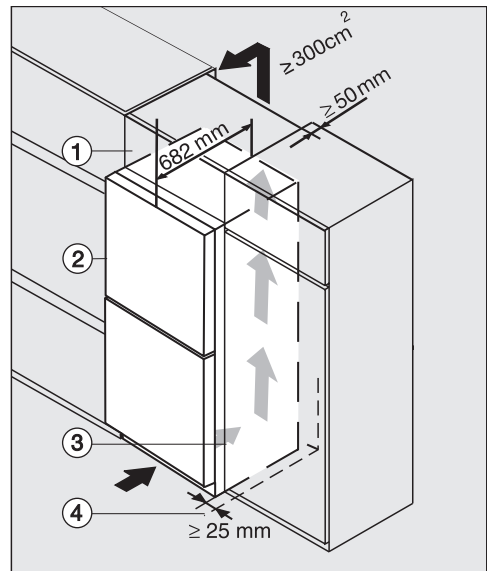

Klaasist esipaneeliga külmutusseade K(S) / FN(S) / KFN 4xxx X **obsw/matt, bb, brws, bs**

- ① ülemine kapp
- ② külmutusseade, ukse sügavus = 82 mm
- ③ köögikapp
- ④ ruumisein

# Paigaldus

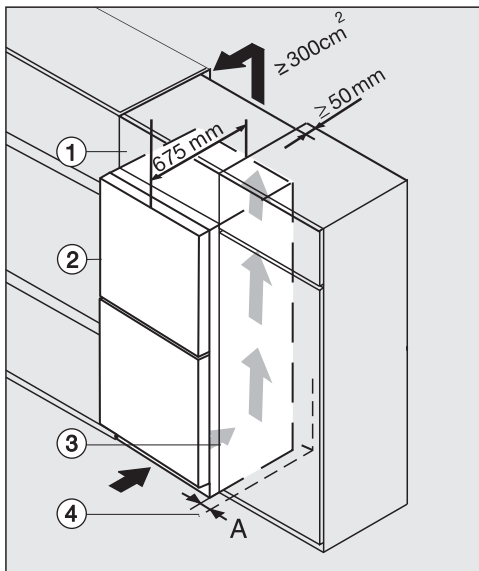

K(S) / FN(S) / KFN 4xxx X edst/cs, ws, bst, el

- ① ülemine kapp
- ② külmutusseade, ukse sügavus = 75 mm
- ③ köögikapp
- ④ ruumisein

**A** = 25 mm (käepidemesoonega) / 60 mm (käepidemega)

⚠ Ebapiisav ventilatsioon võib põhjustada tule- ja kahjustusohu. Kui külmutusseade ei ole piisavalt ventileeritud, käivitub kompressor sagedamini ja töötab pikema aja vältel. See suurendab energiakulu ja tõstab kompressori töötemperatuuri. Tagajärjeks võivad olla külmutusseadme kahjustused.

Jälgige, et külmutusseadme juures oleks tagatud piisav õhu juurde- ja äravool.

Pidage ventilatsiooniavade etteantud suurustest kindlasti kinni.

Ventilatsiooniavasid ei tohi kinni katta ega nende ette midagi asetada.

Puhastage ventilatsioonipiirkondi regulaarselt tolmust ja mustusest.

Mida suuremad on õhutusavad, seda energiasäästlikumalt töötab kompressor.

- Paigaldage külmutusseade köögikapi kõrvale.

- Seadme esikülj peab köögikappide esikülje suhtes eenduma vähemalt uk-sesügavuse võrra. Nii saab seadme ust tõrgeteta avada ja sulgeda.
- Kui paigaldate külmutusseadme ruumiseina äärde ④, peab hingede küljel ruumiseina ④ ja külmutusseadme ② vahel olema vahe **(A)**.
- Külmutusseadme köögimööbli kõrgusega tasakaalustamiseks võib külmutusseadme kohale monteerida vastava ülemise kapi ①.

Üle kogu ülemise kapi laiuse peab olema 50 mm sügavune õhu väljalaskeava.

Ruumi lae all paikneva õhutusava ristlõige peab olema vähemalt 300 cm<sup>2</sup>, et soojenenud õhk saaks takistamatult väljuda.

# Paigaldus

## Seadme mõõtmed

### Paigaldusmõõtmed / pealtvaade

FN 4312 ..., FN 4322 ..., FN 4342 ..., FN 4372 ...

Kõik mõõdud on millimeetrites.

Külmutusseadme õige talitlus on tagatud, kui õhutusavade märgitud ristlõiked hoi-  
takse vabana.

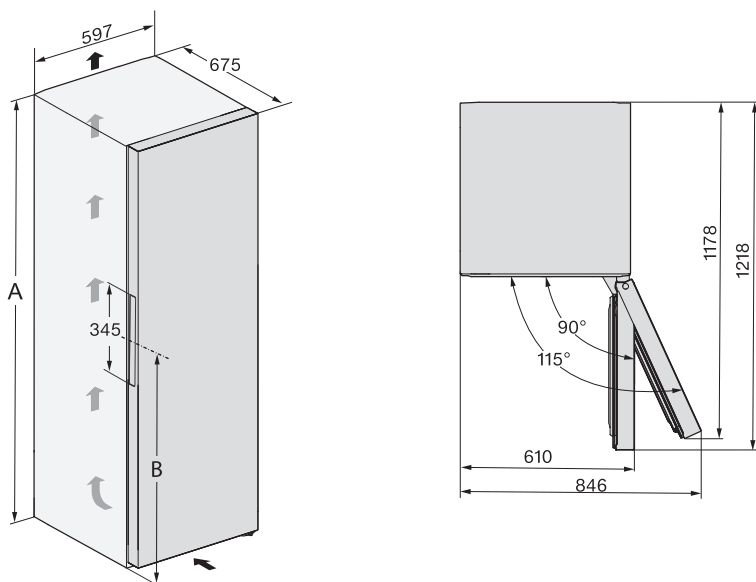

	<b>A</b>	<b>B</b>
FN 4312 ...	1255	981
FN 4322 ...	1455	1061
FN 4342 ...	1655	1061
FN 4372 ...	1855	1061

## Ühendused

FN 4312 ..., FN 4322 ..., FN 4342 ..., FN 4372 ...

Kõik mõõdud on millimeetrites.

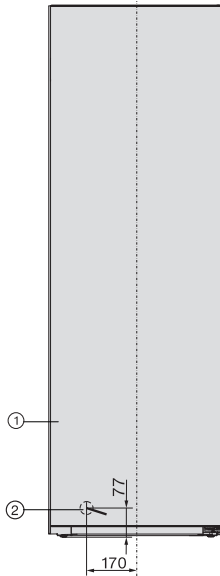

- ① Eestvaade
- ② Toitejuhe, pikkus = 2100 mm  
Pikem toitejuhe on saadaval Miele klienditeeninduses.

# Paigaldus

## Elektriühendus

Külmutusseadet tohib ühendada vaid kaasasoleva toitejuhtme abil kaitsemaandusega seinakontakti.

Paigaldage külmutusseade nii, et pistikupesa oleks vabalt ligipääsetav. Kui pistikupesa ei ole vabalt ligipääsetav, veenduge, et iga pooluse jaoks oleks olemas lahkülüti.

**⚠ Ülekuumenemisest tingitud tuleoht.**

Külmutusseadme kasutamine harupesade või pikendusjuhtmetega võib põhjustada juhtme ülekoormust. Ohutuse huvides ärge kasutage harupesi ega pikendusjuhtmeid.

Elektrivõrk peab vastama standardile VDE 0100.

Ohutuse huvides soovitame kasutada maja elektrisüsteemis külmutusseadme elektriühenduse loomiseks  tüüpi rikkevoolukaitselüliti (RCD).

Kahjustunud toitejuhet tohib asendada ainult sama tüüpi spetsiaalse toitejuhtmega (saadaval Miele klienditeeninduses). Ohutuse huvides tohib vahetustöid teha ainult kvalifitseeritud spetsialist või Miele klienditeenindus.

Teave volutarbe ja vastava kaitsme kohta on toodud käesolevas kasutusjuhendis ja tüübisildil. Võrrelge neid andmeid kohapealse elektriühenduse andmetega. Kahtluse korral küsige nõu elektrikult.

Võimalik on ajutine või pidev kasutamine autonoomse või võrguga mittesünkroonse energiavarustussüsteemiga (nt minivõrgud, varusüsteemid). Kasutamise eeltingimus on, et energiavarustussüsteem vastab standardi EN 50160 või võrreldava standardi nõuetele.

Elektrisüsteemi ja selles Miele seadmes

ette nähtud kaitsemeetmete funktsioon ja tööviisi peavad ka minivõrgus või võrguga mittesünkroonse kasutamise korral olema tagatud või need tuleb paigaldises asendada võrreldavate meetmetega. Seda kirjeldatakse näiteks VDE-AR-E 2510-2 ajakohases väljaandes.

## Külmutusseadme ühendamine

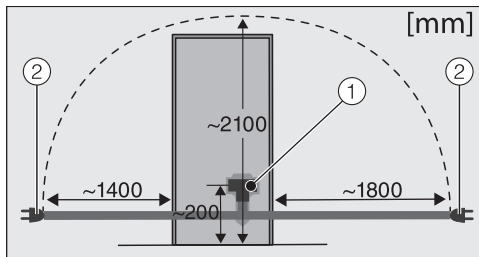

Külmutusseadme tagakül

① Seadme pistik

② Toitepistik

■ Ühendage seadme pistik.

Jälgige, et seadme pistik kinnituks korralikult.

■ Ühendage külmutusseadme toitepistik pistikupessa.

Külmutusseade on nüüd elektrivõrku ühendatud.

## Seadme ülevaade

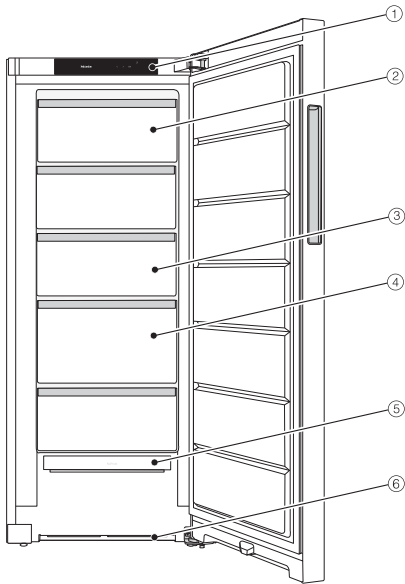



Sellel joonisel on kujutatud seadme näidismudelit.

- ① Ekraan
- ② Kallutatav külmutussahtel (sõltub mudelist)
- ③ Külmutussahklid
- ④ Külmutussahtel XXLBox
- ⑤ NoFrost-moodul
- ⑥ Ventilatsiooni ristlõige

# Seadme kirjeldus

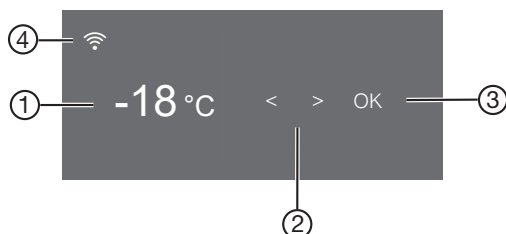





## Avakuvaga juhtpaneel













- ① Külmutustsooni temperatuurinäidik
- ② Seadistuse valimise andurnupud
- ③ Andurnupp *OK* valiku kinnitamiseks ja seadistusrežiimi  sisenemiseks
- ④ Ühendusoleku näidik (nähtav ainult siis, kui võrguühendus on seadistatud)

### Seadistusrežiim

Seadistusrežiimis saate valida järgmiseid funktsioone ja osaliselt nende seadistusi muuta:

Sümbol	Funktsioon	Tehase-seadistus
	Party-režiimi funktsiooni sisse- või väljalülitamine (vt peatükki “Täiendavate seadistuste tegemine”)	väljas
	Lukustusfunktsiooni sisse- või väljalülitamine (vt peatükki “Täiendavate seadistuste tegemine”)	 (väljas)
	Külmutusseadme väljalülitamine	—
	Sabatirežiimi funktsiooni sisse- või väljalülitamine (vt peatükki “Täiendavate seadistuste tegemine”)	väljas
	Sabatirežiimi versiooni avamine	—
	Uksealarmi rakendumiseni jääva ajavahemiku muutmine (vt peatükki “Täiendavate seadistuste tegemine”)	1:00

 (sõltub mudelist)	Funktsiooni Miele@home esmakordne häälestamine, WiFi aktiveerimine ja inaktiveerimine või võrgukonfiguratsiooni lähtestamine (vt peatükki “Täiendavate seadistuste tegemine”)	rakendus
 / 	Nuputooni sisse- või väljalülitamine	sees
 / 	Hoiatus- ja signaaltoonide helitugevuse muutmine või hoiatus- ja signaaltoonide täielik väljalülitamine (vt peatükki “Täiendavate seadistuste tegemine”)	sees / aste 5
	Ekraani heleduse muutmine (vt peatükki “Täiendavate seadistuste tegemine”)	aste 4
 / 	Temperatuuriühiku muutmine (°Celsius või °Fahrenheit)	°C
	Messirežiimi funktsiooni väljalülitamine (nähtav ainult siis, kui on sisse lülitatud) (vt peatükki “Täiendavate seadistuste tegemine”)	väljas
	Seadistuste tarneolekule lähtestamine (vt peatükki “Täiendavate seadistuste tegemine”)	—
	Teie külmutusseadme kohta teabe (mudelitähis ja tootmisnumber) avamine (vt peatükki “Täiendavate seadistuste tegemine”)	—

# Seadme kirjeldus

## Sisemuse kujundamine

### Ülemise sahtli kallutamine

(alates seadmekõrgusest 1650 mm)

Sahtlit saab kallutada. Külmutatud toiduaineid saab nii hõlpsamini välja võtta.

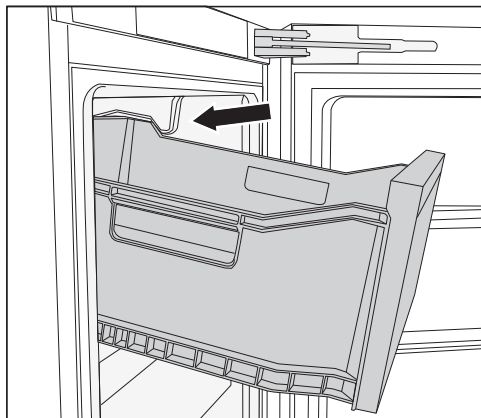

■ Tõmmake sahtel välja.

Sahtel on kinnitatud väljatõmbetõkistega ja see ei saa välja kukkuda.

### Külmutussahtel XXL Box

Eriti kõrge külmutussahtel pakub rohkem mahtu ja ruumi suuremõtmeliste, kõrgete külmutatavate toiduainete säilitamiseks.

## Kaasasolevad tarvikud

### Jääkuubikualus

### Juurdeostetavad tarvikud

Miele kaubavaliik sisaldab teie külmiku jaoks vajalikke tarvikuid ning puhastus- ja hooldusvahendeid.

Miele veebipoest, Miele klienditeenindusest või Miele edasimüjalt saate spetsiaalselt külmutusseadme jaoks häälestatud tooteid, nt seadmete hooldusvahendeid ja tarvikuid.

Miele veebipoodi pääsete järgmise QR-koodi abil:



# Külmutusseadme sisse- ja väljalülitamine

## Enne esmakordset kasutamist

- Eemaldage kõik pakkematerjalid ja kaitsekiled.
- Puhastage kapi sisemust ja tarvikuid.

## Külmutusseadme ühendamine



- Ühendage külmutusseade elektrivõrku, nagu on kirjeldatud peatükis "Elektriühendus".

Ekraanil kuvatakse esmalt Miele, seejärel .

## Külmutusseadme sisselülitamine

- Avage seadme uks.
- Puudutage juhtpaneelil andurnuppu *OK*.

Külmutusseade hakkab jahutama.

Kui seadistatud külmutustemperatuur on saavutatud, kustub sümbol  , külmutustsooni temperatuurinäidik süttib püsivalt ja hoiatusheli lakkab.

- Kui hoiatusheli teid häirib, puudutage *OK*.

Hoiatusheli lakkab.

Külmutusseade seadistub eelseadistatud temperatuuridele.

Asetage toiduained külmutustsooni alles siis, kui külmutustsooni temperatuur on piisavalt madal (vähemalt  $-18\text{ }^{\circ}\text{C}$ ).

## Külmutusseadme väljalülitamine

- Puudutage juhtpaneelil andurnuppu *OK*.

Ekraanil kuvatakse .

- Puudutage *OK*.
- Minge andurnupu  $<$  abil sümbolile .
- Puudutage *OK*.

Ekraanil kuvatakse .

Jahutus on välja lülitatud.

Pange tähele: välja lülitatud külmutusseade ei ole vooluvõrgust lahutatud.

## Kui sõidate pikemaks ajaks ära

Kui külmutusseade lülitatakse pikemaajalisel äraolekul välja, kuid ei puhastata, võib suletud seadmesse tekkida hallitus.

Puhastage külmutusseadet kindlasti enne pikemat eemalviibimist.

Kui te ei plaani külmutusseadet pikema aja jooksul kasutada, siis toimige järgmiselt

- Lülitage külmutusseade välja.
- Tõmmake toitepistik välja või lülitage elektrisüsteemi kaitse välja.
- Külmutusseadme piisavaks õhutamiseks ja ebameeldiva lõhna tekke vältimiseks puhastage külmutusseade ja jätke see siis avatuks.

# Külmutusseadme sisse- ja väljalülitamine

## Võrku ühendamise eeltingimused

Võrku ühendamisel pöörake tähelepanu järgmistele eeltingimustele.

1. Paigalduskohas on olemas koduvõrk. Hoidke WiFi salasõna käepärast.
2. Miele rakendus on mõnda mobiilses- se lõppseadmesse installitud.
3. Teil on Miele rakenduses kasutaja- konto.

## Miele rakendus

Miele rakenduse saate tasuta alla laadi- da kas *Apple App Store*<sup>®</sup>-ist või *Google Play Store*<sup>™</sup>-ist.



## Võrku ühendamine 1. korda

- Puudutage nuppu *OK*.
- Ekraanil kuvatakse 📶.
- Minge andurnupu < või > abil süm- bolile ⚙️.
  - Puudutage nuppu *OK*.
  - Minge andurnupu < või > abil süm- bolile @.
  - Puudutage nuppu *OK*.
  - Valige andurnuppudega < ja > soovi- tud ühendusmeetod (rakendus või WPS).
  - Puudutage nuppu *OK*.
  - **Seadistusrežiimist** ⚙️ **lahkumiseks** liikuge andurnupuga < või > sümboli- le ↩️.

- Puudutage nuppu *OK*.
- Minge andurnupu < või > abil süm- bolile ↩️ ning puudutage nuppu *OK*.

Pärast registreerimist kuvatakse ekraa- nil 📶.

Kui ühendust ei loodud, kuvatakse ⊗.

Käivitage protsess uuesti.

## Scan & Connecti kasutamine

- Skannige QR-kood.

Kui olete installinud Miele rakenduse ja teil on kasutajakonto, juhatakse teid otse võrku ühendamise juurde.

Kui te ei ole veel Miele rakendust instal- linud, juhatakse teid *Apple App Store*<sup>®</sup>-i või *Google Play Store*<sup>™</sup>-i.

- Installige Miele rakendus ja looge ka- sutajakonto.
- Skannige QR-kood uuesti.

Miele rakendus juhendab teid toimingu ajal.

(sõltub mudelist)



## Õige temperatuur

Toiduainete säilitamisel on õige temperatuur määrava tähtsusega. Madalamal temperatuuril aeglustuvad mikroorganismide kasvuprotsessid. Toiduained ei rike nii kiiresti.

Värskete toiduainete külmutamiseks on vaja temperatuuri **-18 °C**. Toiduainete säilivust saab nii pikendada ja seejuures säilib optimaalne kvaliteet.

Kui temperatuur tõuseb üle -10 °C, hakkavad mikroobid toiduaineid lagundama ja toiduainete säilivusaeg väheneb. See tõttu tohib sulama hakanud või ülessulanud toiduaineid uuesti külmutada alles pärast kuumtöötlemist (keetmist või praadimist). Kõrgel temperatuuril enamik mikroobe hävivib.

Temperatuur külmutusseadmes tõuseb seda kiiremini,

- mida sagedamini ja kauem seadme uks on avatud;
- mida rohkem toiduaineid selles hoitakse;
- mida soojemad on äsja külmutusseadmesse pandud toiduained;
- mida kõrgem on külmutusseadme paigalduskeskkonna temperatuur. Külmutusseade on ette nähtud kasutamiseks teatud kliimaklassis (ümbritseva temperatuuri vahemikus), mille piiridest tuleb kinni pidada.

Külmutustsooni püsival temperatuuril -18 °C ja vastava hügieeniga saate kasutada toiduainete maksimaalset säilitusaega ning vältida toiduainete jäätmeid.

## Temperatuurinäidik

Tavarežiimis näidatakse ekraanil **külmutustsooni kõrgeimat temperatuuri**, mis on hetkel külmutusseadmes.

Olenevalt ümbritsevast temperatuurist ja seadistusest võib kuluda mitu tundi, enne kui soovitud temperatuur on saavutatud ja jääb temperatuurinäidikule püsima.

## Temperatuuri seadistamine

- Puudutage juhtpaneelil andurnuppu OK.

Ekraanil kuvatakse .

- Puudutage OK.
- Muutke temperatuuri andurnuppudega < ja >.
- Puudutage OK.

Temperatuurinäidik kuvab taaskülmutusseadme tegelikku temperatuuri.

## Võimalikud seadistusväärtused

- Külmutustsoon: -15 kuni -28 °C.

## Temperatuuri- ja uksealarm

 Riknenud toiduainete söömine on tervisele ohtlik.

Kui temperatuur oli pikemat aega kõrgem kui -18 °C, võivad külmutatavad toiduained olla sulanud või sulama hakanud. See lühendab toiduainete säilivusaega.

Kontrollige, ega külmutatud toiduained pole sulanud või sulama hakanud. Sellisel juhul kasutage need toiduained nii kiiresti kui võimalik või kuumtödelge (keetke või praadige) neid enne uuesti külmutamist.

# Kasutamine

## Temperatuurialarm

Selleks et külmutustsooni temperatuur märkamatuks ei tõuseks, on külmutusseade varustatud temperatuurialarmiga.

Kui külmutustsooni temperatuur tõuseb liiga kõrgele, kuvatakse temperatuurinäidikul .

Peale selle kõlab hoiatusheli, kuni kõrvaldada alarmi põhjuse või lülitate hoiatustsooni enneaegselt välja.

See, millal külmutusseade saavutab liiga kõrge temperatuuri, sõltub seadistatud temperatuurist.

Temperatuurialarm kuvatakse enne uksealarmi, kui see on olemas.

Akustiline ja visuaalne signaal võib aktiveeruda järgmistel juhtudel:

- külmutusseade lülitatakse sisse ja ühe temperatuuritsooni temperatuur erineb liiga palju seadistatud temperatuurist;
- külmutatavaid toiduaineid sorteeritakse ja võetakse välja, mille käigus liigub liiga palju sooja ruumiõhku külmutusseadmesse;
- külmutama hakatakse suuremat kogust toiduaineid;
- külmutama hakatakse sooje värskaid toiduaineid;
- on olnud voolukatkestus;
- külmutusseade on rikkis.

Temperatuurialarmi põhjus tuleks tuvastada ja kõrvaldada enne, kui lülitate temperatuurialarmi välja.

Kui hoiatusheli teid häirib, võite selle varem välja lülitada.

■ Puudutage OK.

Hoiatusteade kinnitati:  kustub ja hoiatusheli lakkab.

Ekraanil kuvatakse stardikuva. Temperatuurinäidikul kuvatakse umbes 1 minuti jooksul vilkuvana kõige kõrgemat temperatuuri, mis seni külmutusseadmes valitses. Seejärel lülitub temperatuurinäidik praegusele temperatuurile.

Hoiatusheli lakkab. Kui alarmi põhjus on kõrvaldatud, sümbol  kustub.

## Uksealarm

Külmutusseade on varustatud uksealarmiga, et vältida energiakadusid ja kaitsta säilitatavaid toiduaineid soojuse eest, kui seadme uks on lahti jäänud.

Kui seadme uks on pikemat aega avatud, kuvatakse temperatuurinäidikul sümbolit . Lisaks kõlab hoiatussignaal.

Uksealarmi rakendumiseni jäävat ajavahemikku saab muuta. Uksealarmi saab aga ka välja lülitada (vt peatükki “Täiendavate seadistuste tegemine”).

Pärast seadme ukse sulgemist lakkab hoiatustoon ja sümbol  kustub ekraanilt.

## Uksealarmi enneaegne väljalülitamine

Kui hoiatustoon teid häirib, võite selle varem välja lülitada.

■ Puudutage OK.

Hoiatusheli lakkab ja sümbol  kustub.

Kui seadme ust ei suleta, kordub hoiatustoon 3 minuti möödumisel.

## Funktsiooni SuperFrost kasutamine

### SuperFrost ❄️

Sisselülitatud funktsiooniga SuperFrost ❄️ jahutatakse **külmutussooni** väga kiiresti kõige madalamale väärtusele (sõltuvalt ümbritsevast temperatuurist). Külmutusseade töötab maksimaalse võimaliku külmavõimsusega ja temperatuur langeb. Valige see funktsioon enne värskete toiduainete külmutamist. Sellega tagate, et toiduained külmuvad kiiresti läbi ning säilivad toiteväärtus, vitamiinid, välimus ja maitse.

Sisselülitatud funktsiooni SuperFrost ❄️ korral võib seadmes tekkida rohkem müra.

SuperFrost tuleb u **6 tundi enne külmutatavate toiduainete sissepanemist** sisse lülitada. Kui soovite kasutada **maksimaalset külmutusvõimsust**, tuleb SuperFrost ❄️ **24 tundi varem** sisse lülitada.

Funktsioon SuperFrost ❄️ lülitub automaatselt välja maksimaalselt 72 tunni pärast. Külmutusseade töötab jälle tavalisel külmavõimsusel. Funktsiooni väljalülitumiseni kuluv aeg sõltub äsja kappi asetatud toiduainete kogusest.

**Nõuanne.** Energia säästmiseks saate funktsiooni SuperFrost ise välja lülitada, kui toiduained või joogid on juba piisavalt jahtunud.

Funktsiooni SuperFrost ei ole vaja sisse lülitada,

- kui külmutate juba külmunud toiduaineid;
- kui panete sügavkülma kuni 2 kg toiduaineid päevas.

### Funktsiooni SuperFrost ❄️ sisse- ja väljalülitamine

- Puudutage juhtpaneelil andurnuppu *OK*.

Ekraanil kuvatakse 🌡️.

- Puudutage *OK*.
- Minge andurnupu < abil sümbolile ❄️.
- Puudutage *OK*.

**Sisselülitatud** funktsiooni SuperFrost ❄️ korral kuvatakse ekraani ülemises nurgas •.

- Minge andurnupuga > soovitud temperatuuriväärtusele ja puudutage *OK*.

### Värskete toiduainete külmumine ja säilitamine

#### Enne sügavkülmikusse asetamist

- Kui värsked toiduained on rohkem kui 2 kg, lülitage 6 tundi enne toiduainete külmutusseadmesse asetamist sisse funktsioon SuperFrost ❄️.
- Kui külmutatavaid toiduaineid on veel rohkem, lülitage 24 tundi enne toiduainete külmutusseadmesse asetamist sisse funktsioon SuperFrost ❄️.

Juba külmutatud toiduained saavad nii teatud külmavaru.

- Kasutage külmutamiseks ainult värsked ja laitmatus seisukorras toiduaineid.

# Kasutamine

Arvestage, et teatud toiduained ei sobi külmutamiseks. Nende hulka kuuluvad nt köögiviljasordid, mida süüakse tavaliselt toorelt, nt lehtsalatid või redised.

**Nõuanne.** Et värv, maitse, aroom ja C-vitamiin säiliks, blanšeerige köögivilja enne külmutamist. Selleks asetage köögivilja portsjonite kaupa 2–3 minutiks keevasse vette. Seejärel võtke köögivilja välja ja jahutage külmas vees kiiresti maha. Nõrutage köögivilja.

## Külmutatavate toiduainete asetamine sügavkülmikusse

⚠ Kahjustusohu liiga raske täitekoguse tõttu.

Liiga raske täitekogus võib põhjustada külmutussahtli kahjustusi.

Järgige vastavat maksimaalset täitekogust:

alumine külmutussahtel = 11 kg

kõik muud külmutussahtlid = 19 kg

Seadmesse asetatavad toiduained ei tohi kokku puutuda juba külmunud toiduainetega, muidu võivad juba külmutatud toiduained sulama hakata.

- Pange pakendid seadmesse kuivana, et vältida toiduainete üksteise külge või kinni külmutumist.

Selleks, et toiduained külmuksid kiiresti läbi, ärge ületage järgmiste pakke- koguseid:

- puu- ja köögivilja max 1 kg
- liha max 2,5 kg

## – Väike külmutatava toiduaine kogus

Külmutage toiduained ülemises külmutussahtlis.

- Asetage külmutatavad toiduained võimalikult külmutussahtli tagaseina vastu, et need külmuksid võimalikult kiiresti läbi.

## – VarioRoom: maksimaalse külmutatava toiduaine koguse (vt tüübisildilt) sisse panemine.

Kui külmutustsooni õhutus ei ole tagatud, väheneb jahutusvõimsus ja suureneb energiatarbimine.

Ärge võtke alumist külmutussahtlit külmutusseadmest välja.

Jälgige külmutatava toiduaine sügavkülmikusse asetamisel, et ventilaatoriavad ei oleks kinni kaetud.

**Nõuanne.** Kui tahate asetada sügavkülmikusse suurt külmutatavat toiduainet, nt kalkunit või ulukiliha, saate külmutussahtlid välja võtta ja seeläbi suurendada ala sahtli kohal.

Jaotage külmutatavad toiduained kõigi külmutussahtlite peale, ent **mitte** alumisse külmutussahtlisse.

- Asetage külmutatavad toiduained võimalikult külmutussahtli tagaseina vastu, et need külmuksid võimalikult kiiresti läbi.

## Pärast külmutumist

- Lülitage funktsioon SuperFrost ❄ välja.

- Asetage külmunud toiduained külmutussahtlitesse ja lükake sahtlid seadmesse tagasi.

## Jookide kiirjahutus

Võtke kiirjahutuseks külmutustsooni pandud pudelid **hiljemalt tunni aja pärast** jälle välja. Pudelid võivad lõhkedada.

## Jääkuubikute valmistamine

- Täitke jääkuubikute karp 3/4 ulatuses veega ja asetage jääkuubikuvorm külmutussahkli põhja.
- Kasutage kinnikülmunud jääkuubikute karbi vabastamiseks tõmbiotsalist eset, nt lusikavart.

**Nõuanne.** Jääkuubikud saab karbist hästi kätte, kui asetate karbi korraks voolava vee alla.

# Täiendavate seadistuste tegemine

## Selgitused vastavate seadistuste juurde



Järgmisena kirjeldatakse üksnes neid seadistusi, mis vajavad lisaselgitusi.



Seadistusrežiimis  olles lülitatakse uksealarm või mõni muu hoiatusteade automaatselt mitteaktiivseks.

### Party-režiim

Party-režiimi  funktsioon on otstarbekas siis, kui on vaja kiiresti külmutada suurem kogus värskelt seadmesse pandud toiduaineid.

**Nõuanne.** Lülitage Party-režiimi  funktsioon u 4 tundi enne külmutatavate toiduainete sissepanemist sisse.



Sisselülitatud Party-režiimi  korral lülitatakse funktsioon SuperFrost  automaatselt sisse.

Funktsioon Party-režiim  lülitub automaatselt välja umbes 24 tunni pärast. Party-režiimi  funktsiooni saab aga igal ajal varem välja lülitada.



Voolukatkestuse tekkimisel lülitatakse Party-režiim  välja.

### Lukustusfunktsiooni / sisselülitamine

Sisselülitatud lukustusfunktsioon  kaitseb külmutusseadme soovimatu väljalülitamise ja soovimatute seadistuste muudatuste eest volitamata isikute, nt laste poolt.

■ Minge seadistusrežiimis  andurnupu < või > abil sümbolile .

■ Puudutage OK.

Sisselülitatud lukustusfunktsiooni  korral kuvatakse ekraani ülemises nurgas punkti .

■ Sulgege seadme uks. Alles siis on lukustusfunktsioon sisse lülitatud .

### Lukustusfunktsiooni / lühiajaline inaktiveerimine

Kui soovite näiteks temperatuuriseadistust muuta, saate lukustusfunktsiooni lühiajaliselt inaktiveerida.

■ Puudutage OK.

Ekraanil kuvatakse .

■ Puudutage andurnuppu OK u 6 sekundit.

Ekraanil kuvatakse .

■ Puudutage OK.

■ Tehke nüüd soovitud seadistused.

■ Puudutage OK.

Seadme ukse sulgemisega lülitatakse lukustusfunktsioon  uuesti sisse.

### Lukustusfunktsiooni / täiesti välja lülitamine

■ Puudutage OK.

Ekraanil kuvatakse .

■ Puudutage andurnuppu OK u 6 sekundit.

Ekraanil kuvatakse .

■ Minge andurnupu < või > abil sümbolile .

■ Puudutage OK.

- Minge andurnupu < või > abil sümbolile .
- Puudutage OK.

Väljalülitatud lukustusfunktsiooni korral kuvatakse ekraanil sümbolit .

## Sabatirežiim

Religioosete tavade järgimiseks on külmutusseadmel spetsiaalne sabatirežiim.

Sisselülitatud sabatirežiimi  kuvatakse esmalt avaekraanil.

3 sekundi möödumisel lülitub ekraan välja.

Kui sabatirežiim  on sisse lülitatud, ei saa külmutusseadmel seadistusi teha.

Jälgige, et seadme uks oleks kinni, sest visuaalsed ja helilised hoiatused on välja lülitatud.

Sabatirežiimi  funktsioon lülitub automaatselt välja umbes 120 tunni pärast.

Sisselülitatud sabatirežiimi  korral inaktiveeritakse:

- kõik helilised ja visuaalsed signaalid,
- temperatuurinäidik.



Kõik muud eelnevalt sisse lülitatud funktsioonid jäävad aktiveerituks.

 Riknenud toiduainete söömine on tervisele ohtlik.



Kuna sabatirežiimi  ajal toimunud võimalikku voolukatkestust ei kuvata, on võimalik, et toiduained on teatud aja kõrgemal temperatuuril olnud. See lühendab toiduainete säilivusaega.

Kui sabatirežiimis  peaks tekkima voolukatkestus, kontrollige toiduainete kvaliteeti.

## Sabatirežiimi sisselülitamine

- Minge seadistusrežiimis  andurnupu < või > abil sümbolile .

- Puudutage OK.

Sisselülitatud sabatirežiimi  korral kuvatakse ekraani ülemises nurgas punkti .

3 sekundi möödumisel lülitub ekraan välja.



- Sulgege seadme uks.

## Sabatirežiimi väljalülitamine

- Puudutage andurnuppu OK.

Ekraanil kuvatakse .

- Puudutage OK.



Sisselülitatud sabatirežiimi  korral kuvatakse ekraani ülemises nurgas punkti .

- Puudutage OK.

Väljalülitatud sabatirežiimi  funktsiooni korral kustub punkt ekraani ülemises nurgas.

## Uksealarmi rakendumiseni jääva ajavahemiku muutmine

Saate seadistada, kui kiiresti peab kõlama uksealarm pärast seadme ukse avamist.

- Lehitsege seadistusrežiimis  andurnupu < või > abil sümbolile .

- Puudutage OK.

- Valige andurnuppudega < ja > soovitud ajavahemik 30 sekundist kuni 3 minuti ja 30 sekundini.

- Puudutage OK.

# Täiendavate seadistuste tegemine

## Võrku ühendamine

Teie külmutusseade on varustatud sisseehitatud WiFi-mooduliga. WiFi-moodul võimaldab võrguühendust teie koduvõrguga ja Miele rakenduse kasutamist mobiilsel lõppseadmel.

Kui külmutusseade on kord WiFi kaudu ühendatud, taastub ühendus automaatselt iga kord, kui selle uuesti sisse lülitate.

Veenduge, et külmutusseadme paigalduskohas oleks teie WiFi-võrgu signaal piisavalt tugev.

Külmutusseadme ühendamisel WiFi-võrku suureneb energiakulu ka siis, kui külmutusseade on välja lülitatud.

## Nutikad lisafunktsioonid Miele rakenduse\* kaudu

Miele rakenduse kaudu loodud võrguühendusega saate juurdepääsu arvukatele nutikatele lisafunktsioonidele, sealhulgas:

- vaadata olekuteavet;
- kasutada täiendavaid kasulikke funktsioone;
- hoida külmutusseadet tarkvaravärskenduste abil Miele tehnika kõrgeimal tasemel.

Lisateavet nutikate lisafunktsioonide kohta leiate Miele veebisaidilt, Apple App Store®-ist või Google Play Store™-ist.

\* Miele & Cie. KG digitaalne lisapakumine. Olenevalt mudelist ja riigist võib funktsioonide maht erineda. Vajalik on nõustumine üldtingimuste ning Miele digitoodete ja teenuste andmekaitsepõhimõtetega Miele rakenduses. Miele jätab endale õiguse digipakkumist igal ajal muuta või selle pakkumine lõpetada.

## Võrku ühendamine 1. korda

- Puudutage nuppu *OK*.

Ekraanil kuvatakse 📶.

- Minge andurnupu < või > abil sümbolile 📶.
- Puudutage nuppu *OK*.
- Minge andurnupu < või > abil sümbolile @.
- Puudutage nuppu *OK*.
- Valige andurnuppudega < ja > soovitud ühendusmeetod (rakendus või WPS).
- Puudutage nuppu *OK*.
- **Seadistusrežiimist** 📶 **lahkumiseks** liikuge andurnupuga < või > sümbolile ↩️.
- Puudutage nuppu *OK*.
- Minge andurnupu < või > abil sümbolile ↩️ ning puudutage nuppu *OK*.

Pärast registreerimist kuvatakse ekraanil 📶.

Kui ühendust ei loodud, kuvatakse ⊗.

Käivitages protsess uuesti.

## WiFi-ühenduse inaktiveerimine

- Puudutage nuppu *OK*.

Ekraanil kuvatakse 📶.

- Minge andurnupu < või > abil sümbolile 📶.



# Täiendavate seadistuste tegemine

- Puudutage nuppu *OK*.
- Minge andurnupu < või > abil sümbolile @.
- Puudutage nuppu *OK*.



Inktiveeritud WiFi korral kuvatakse ekraanil sümbolit .

- **Seadistusrežiimist**  **lahkumiseks** liikuge andurnupuga < või > sümbolile ↩.
- Puudutage nuppu *OK*.
- Minge andurnupu < või > abil sümbolile ↩ ning puudutage nuppu *OK*.

## WiFi-ühenduse aktiveerimine

- Puudutage nuppu *OK*.
- Ekraanil kuvatakse .
- Minge andurnupu < või > abil sümbolile .
- Puudutage nuppu *OK*.
- Minge andurnupu < või > abil sümbolile @.
- Puudutage nuppu *OK*.



- Minge andurnupu < või > abil sümbolile ↩ ning puudutage nuppu *OK*.

Aktiveeritud WiFi korral kuvatakse sümbolit  ning punkti ekraani ülemises nurgas .

- **Seadistusrežiimist**  **lahkumiseks** liikuge andurnupuga < või > sümbolile ↩.
- Puudutage nuppu *OK*.
- Minge andurnupu < või > abil sümbolile ↩ ning puudutage nuppu *OK*.

Kui WiFi-ühendus on aktiivne, kuvatakse ekraanil sümbol .

## Võrgukonfiguratsiooni lähtestamine

- Puudutage nuppu *OK*.
- Ekraanil kuvatakse .
- Minge andurnupu < või > abil sümbolile .
- Puudutage nuppu *OK*.
- Minge andurnupu < või > abil sümbolile @.
- Puudutage nuppu *OK*.
- Minge andurnupu > abil sümbolile .
- Puudutage nuppu *OK*.
- Minge andurnupu > abil sümbolile X.
- Puudutage nuppu *OK*.



- **Seadistusrežiimist**  **lahkumiseks** liikuge andurnupuga < või > sümbolile ↩.
- Puudutage nuppu *OK*.
- Minge andurnupu < või > abil sümbolile ↩ ning puudutage nuppu *OK*.

Kõik Miele@home'i jaoks tehtud seadistused ja sisestatud väärtused lähtestatakse.

WiFi-ühendus inaktiveeriti,  kustub ekraanil.

## Hoiatus- ja signaaltoonide / helitugevuse muutmise

Hoiatus- ja signaaltoonide helitugevust (nt uksealarmi või veateate korral) saab muuta. Samuti saab hoiatus- ja signaaltoonid välja lülitada, kui need teid häirivad.

- Minge seadistusrežiimis  andurnupu < või > abil sümbolile .
- Puudutage *OK*.

# Täiendavate seadistuste tegemine



- Valige andurnuppudega < ja > hoiatus- ja signaaltoonide soovitud helitugevus.

- Puudutage OK.

Väljalülitatud hoiatus- ja signaaltoonide korral kuvatakse .

## Ekraaniheleduse muutmine

Ekraaniheledust on võimalik kohandada ümbritseva ruumi valgusele.

- Minge seadistusrežiimis  andurnupu < või > abil sümbolile .

- Puudutage OK.

- Valige andurnuppudega < ja > soovitud ekraaniheledus.

- Puudutage OK.

## Messirežiimi väljalülitamine



Messirežiim  võimaldab edasimüüjatel külmutusseadet esitleda ilma sisselülitatud jahutuseta. Kodus ei ole seda funktsiooni vaja.

Kui tehaseseadistusena on messirežiim sisse lülitatud, kuvatakse pärast külmutusseadme sisselülitamist ekraanil .

- Puudutage juhtpaneelil andurnupu OK.

Ekraanil kuvatakse esmalt Miele, seejärel avakuva.

- Puudutage OK.



- Minge seadistusrežiimis  andurnupu < või > abil sümbolile .

- Puudutage OK.

Pärast messirežiimi  väljalülitamist lülitub külmutusseade välja ja selle peab uuesti sisse lülitama.

## Seadistuste tarneolekule lähtestamine

Kõik külmutusseadme seadistused lähtestatakse tarneolekule (seadistusi vt peatükist “Seadme kirjeldus”).

- Minge seadistusrežiimis  andurnupu < või > abil sümbolile .

- Puudutage OK.

- Lehitsege andurnupu > abil sümbolile .

- Puudutage OK.

Külmutusseade lülitub välja ja selle peab uuesti sisse lülitama.

## Teave

Ekraanil kuvatakse seadme andmeid (mudelitähis ja seerianumber).

Hoidke seadme need andmed käepärast:

- külmutusseadme ühendamiseks WiFi võrku (vt peatüki “Täiendavate seadistuste tegemine” jaotist “Miele@home”) (sõltuvalt mudelist),
- tõrkest teatamisel Miele klienditeenindusele (vt peatükki “Klienditeenindus”),
- teabepäringu tegemisel andmebaasist EPREL (vt peatükki “Klienditeenindus”).

Külmutusseadme sisemuses olevat tüübisilti ei tohi eemaldada. Seda läheb vaja tõrke korral.

Jälgige, et elektroonilistele komponentidele ei satuks vett.

 Sissetungiv niiskus põhjustab kahjustuste ohtu.

Aurupuhasti aur võib kahjustada plastid ja elektrikomponente.

Ärge kasutage külmutusseadme puhastamiseks aurupuhastit.

- nõudepesumasina puhastusvahendeid,
- kühvetusahju aerosoolpuhasteid,
- klaasipuhastusvahendeid,
- karedaid küürimissvamme ja -harju (nt keedupottide küürimissvamme),
- mustuse eemaldamise kustutuskuume,
- teravaid metallkaabitsaid.

Soovitame kasutada puhastamiseks puhast niisket lappi, leiget vett ja veidike nõudepesuvahendit.

## Sulatamine

Külmik on varustatud NoFrost-süsteemiga, mis tagab külmiku automaatse sulatuse.

Tekkiv niiskus kondenseerub aurustile, kus see aeg-ajalt sulab ja aurustub.

Tänu automaatsele sulatusele on külmutusseade alati jäävaba. Selle erilise süsteemiga ei hakka toiduained sulama.

## Juhised puhastusvahendi kohta

Kasutage külmutusseadme sisemuses vaid toiduainetele ohutuid puhastus- ja hooldusvahendeid.

Kahjustuste vältimiseks **ärge** kasutage ühelgi pealispinnal puhastamiseks

- soodat, ammoniaaki, hapet või kloriidi sisaldavaid puhastusvahendeid,
- katlakivi lahustavaid puhastusvahendeid,
- abrasiivseid puhastusvahendeid (nt küürimispulbrit, puhastuspastat, -kivi),
- lahustit sisaldavaid puhastusvahendeid,
- roostevaba terase puhastusvahendeid,

## Külmutusseadme ettevalmistamine puhastamiseks

- Lülitage külmutusseade välja.

Ekraanil kuvatakse  ja jahutus on välja lülitatud.

- Võtke toiduained külmutusseadmest välja ja pange jahedasse kohta hoiule.
- Võtke tarvikud, mida saab välja võtta, puhastamiseks välja (vt jaotist Tarvikute puhastamise jaoks väljavõtmine ja lahtivõtmine).

## Sisemuse puhastamine

Puhastage külmutusseadet regulaarselt, kuid vähemalt üks kord kuus.

Kui mustus jääb pinnale kauemaks, võib olla seda hiljem võimatu eemaldada.

Pealispinnad võivad värvi muuta või muutuda.

Soovitame mustuse kohe eemaldada.

## Puhastamine ja hooldus

- Puhastage **siseruumi** niiske lapi, leige vee ja vähese nõudepesuvahendiga.
- Pühkige pärast puhastamist puhta veega üle ja kuivatage seejärel pehme lapiga.
- Selleks et külmutusseadet piisavalt õhutada ja ebameeldiva lõhna teket vältida, jätke külmutusseade mõneks ajaks avatuks.

### Tarvikute pesemine käsitsi või nõudepesumasinas

Järgmisi osi tohib puhastada vaid **käsitsi**:

- kõik sahtlid

Järgmiseid osi **võib pesta nõudepesumasinas**:

⚠ Kahjustusohu nõudepesumasina liiga kõrge temperatuuri tõttu. Külmutusseadme osad võivad nõudepesumasinas kõrgemal kui 55 °C pesemisel kasutuskõlbmatuks muutuda, nt muutub nende kuju. Masinpestavate osade puhul valige üksnes kuni 55 °C nõudepesuprogramm.

Kokkupuutel looduslike värvainetega, näiteks porgandi, tomati ja ketšupiga võivad plastosad nõudepesumasinas värvi muuta. Värvimuutus ei mõjuta osade tugevust.

- jääkuubikualus

### Tarvikute väljavõtmine ja lahtivõtmine puhastamiseks

#### Sahtlite eemaldamine

- Tõmmake sahtel kuni tõkiseni välja.

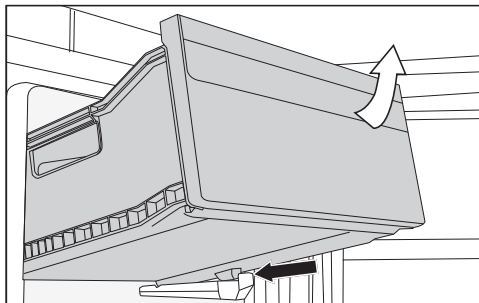

- Tõstke sahtlit eest üles ja tõmmake see siis välja.

#### Sahtlite kohaleasetamine

- Asetage sahtel viltuselt külmutusseadmesse.
- Langetage sahtel ja lükake sisse.

### Seadme esikülje ja küljeseinte puhastamine

Kui mustus jääb pinnale kauemaks, võib seda hiljem olla võimatu eemaldada. Pealispinnad võivad värvi muuta või muutuda.

Soovitav on mustus seadme esiküljelt ja küljeseintelt kohe eemaldada.

Kõik pinnad on kriimustustundlikud ja võivad ebasobivate puhastusvahenditega kokku puutudes värvi muuta või muutuda.

Lugege selle peatüki alguses lõigus "Juhised puhastusvahendi kohta" olevat teavet.

- Puhastage pindu puhta niiske lapi, nõudepesuvahendi ja sooja veega. Puhastamiseks võite kasutada ka puhast niisket mikrokiudlappi, aga puhastusvahendita.
- Pühkige pind pärast puhastamist puhta veega üle ja kuivatage seejärel pehme lapiga.

## Uksetihendi puhastamine



Vale puhastamine võib põhjustada kahjustusi.

Uksetihendi töötlemisel õlide või määretega võib uksetihend hapraks muutuda.

Ärge töödelge uksetihendit õli ega määretega.

- Puhastage uksetihendit regulaarselt puhta veega ja kuivatage seejärel põhjalikult lapiga.

## Ventilatsiooniavade puhastamine

- Puhastage ventilatsiooniavasid regulaarselt tolmuharja või tolmuimejaga (kasutage selleks nt Miele tolmuimeja imemisharja).

## Pärast puhastamist

- Asetage kõik osad külmutusseadmesse.
- Vajaduse korral lülitage külmutusseadete jälle sisse.

Külmutusseade hakkab taas jahutama.

- Lülitage funktsioon SuperFrost ❄️ mõneks ajaks sisse, et külmutustsoon kiiresti külmaks läheks.
- Niipea kui külmutustsoonis on temperatuur piisavalt madal, lükake külmutussahklid koos külmutatava toiduainega külmutustsooni.
- Kui on saavutatud püsiv vähemalt -18 °C külmutustemperatuur, lülitage funktsioon SuperFrost ❄️ välja.
- Sulgege seadme uks.

# Probleemide kõrvaldamine

Enamiku tõrkeid ja vigu saate ise kõrvaldada. Paljudel juhtudel hoiate sellega kokku nii aega kui ka raha, kuna te ei pea klienditeenindusega ühendust võtma.

Aadressilt [www.miele.ee/support/customer-assistance](http://www.miele.ee/support/customer-assistance) leiate lisateavet, kuidas tõrkeid ise kõrvaldada.



Võimaluse korral ärge avage külmikut kuni tõrke kõrvaldamiseni, et hoida külmakadu võimalikult väiksena.





## Üldised probleemid külmutusseadmel

Probleem	Põhjus ja selle kõrvaldamine
<b>Külmutusseade ei jahuta.</b>	Külmutusseade pole sisse lülitatud. ■ Lülitage külmutusseade sisse.
	Toitepistik pole korralikult pistikupesas või seadme pistik ei ole korralikult seadme pistikupesas. ■ Ühendage toitepistik pistikupesasse ja seadme pistik seadme pistikupesasse.
	Maja elektrisüsteemi kaitse aktiveerus. Külmutusseade, maja elektrisüsteem või mõni teine seade võib rikkis olla. ■ Võtke ühendust elektriku või klienditeenindusega.
<b>Kompressor töötab pidevalt.</b>	See ei ole viga. Energia säästmiseks lülitub kompressor madala külmatarbe juures madalale kiirusele. Seeläbi pikeneb kompressori tööaeg.
<b>Kompressor lülitub üha sagedamini ja kauemaks sisse, mistõttu on külmutusseadmes liiga madal temperatuur.</b>	Seadme uksi avati sagedasti. Või seadmesse paigutati suures koguses toiduaineid. ■ Avage uksi vaid vajaduse korral ja võimalikult lühikeseks ajaks.
	Seadme ukсед ei sulgu täielikult. Temperatuur külmutusseadmes langeb. ■ Kontrollige seadme uste paigaldust ja vajaduse korral reguleerige uksi šarniirides olevate kruvide abil.
	Seadme ukсед ei ole õigesti suletud. Kui moodustunud on paksem jääkiht, väheneb jahutusvõimsus ja suureneb energiatarbimine. ■ Sulgege seadme ukсед alati täielikult.





# Probleemide kõrvaldamine

Probleem	Põhjus ja selle kõrvaldamine
	<ul style="list-style-type: none"> <li>■ Vajaduse korral sulatage ja puhastage külmutusseade.</li> </ul> <p>Ümbritsev temperatuur on liiga kõrge. Mida kõrgem on ümbritsev temperatuur, seda kauem töötab kompressor.</p> <ul style="list-style-type: none"> <li>■ Järgige peatüki “Paigaldamine” jaotises “Paigalduskoht” olevaid juhiseid.</li> </ul> <p>Õhutusavad on kaetud või tolmused.</p> <ul style="list-style-type: none"> <li>■ Ärge katke õhutusavasid kinni.</li> <li>■ Puhastage õhutusavasid regulaarselt tolmust.</li> </ul> <p>Integreeritavate seadmete korral: külmutusseade ei ole paigaldusniiši õigesti paigaldatud.</p> <ul style="list-style-type: none"> <li>■ Paigaldage külmutusseade vastavalt paigaldusjuhendi juhistele.</li> </ul>
<p><b>Temperatuur külmutusseadmes on liiga madal.</b></p>	<p>Temperatuur külmutusseadmes on liiga madalaks seadistatud.</p> <ul style="list-style-type: none"> <li>■ Korrigeerige temperatuuriseadistust.</li> </ul> <p>Korrage külmutati suurem hulk toiduaineid.</p> <ul style="list-style-type: none"> <li>■ Järgige peatüki “Kasutamine” jaotises “Värskete toiduainete külmutamine ja säilitamine” toodud juhiseid.</li> </ul> <p>Funktsioon SuperFrost ❄️ on veel sisse lülitatud.</p> <ul style="list-style-type: none"> <li>■ Energia säästmiseks lülitage funktsioon SuperFrost ❄️ ise varem välja.</li> </ul>
<p><b>Külmutusseadmes olev temperatuur on liiga kõrge. Võimalik, et külmutatud toiduained (sõltuvalt mudelist) sulavad üles.</b></p>	<p>See ei ole viga. Seadistatud temperatuur on liiga kõrge.</p> <ul style="list-style-type: none"> <li>■ Korrigeerige temperatuuriseadistust.</li> <li>■ Kontrollige temperatuuri 24 tunni pärast veel kord.</li> </ul> <p>Külmutusseade on paigaldatud nõutavast madalama temperatuuriga ruumi. Kui ümbritsev temperatuur on liiga madal, käivitub kompressor harvemini. Temperatuur külmutusseadmes tõuseb.</p> <ul style="list-style-type: none"> <li>■ Järgige peatüki “Paigaldamine” jaotises “Paigalduskoht” olevaid juhiseid.</li> <li>■ Tõstke ümbritsevat temperatuuri.</li> </ul>











## Probleemide kõrvaldamine

Probleem	Põhjus ja selle kõrvaldamine
Külmutusseade on jääs või külmutusseadme sisemuses koguneb kondensaat. Võimalik, et seadme uks ei sulgu korralikult.	Uksetihend on soonest välja libisenud. ■ Kontrollige, kas uksetihend on soones.
	Uksetihend on kahjustunud. ■ Kontrollige, ega uksetihend ei ole kahjustunud.
Uksetihend on kahjustunud või tuleb välja vahetada.	Uksetihend on vahetatav tööriistu kasutamata. ■ Vahetage uksetihend. Seda saab osta edasimüüjalt või klienditeenindusest.
Külmutatavad toiduained on kinni külmunud.	Toiduainete pakend ei olnud enne külmutamist kuiv. ■ Vabastage külmutatud toiduained tõmbiotsalise eseme, nt lusikavarre abil.
Hoiatustoon ei kõla, kui- gi seadme uks on pike- mat aega lahti.	See ei ole rike. Hoiatustoon on seadistusrežiimis välja lülitatud. Kui soovite helilise märguande taas sisse lülitada: ■ Puudutage nuppu OK. Ekraanil kuvatakse  . ■ Minge andurnupu < või > abil sümbolile  . ■ Puudutage nuppu OK. ■ Minge andurnupu < või > abil sümbolile  . ■ Puudutage nuppu OK. ■ Valige andurnuppudega < ja > hoiatus- ja signaaltoonide soovitud helitugevus. ■ Puudutage nuppu OK. Sisselülitatud hoiatus- ja signaaltoonide korral kuvatakse  .



## Ekraaniteated

Teade	Põhjus ja selle kõrvaldamine
Ekraanil põleb  , külmutusseade ei jahuta, kuid selle juhtelemendid töötavad.	Demorežiim on sisse lülitatud. ■ Puudutage OK. Ekraanil kuvatakse esmalt Miele, seejärel avakuva. ■ Puudutage OK. ■ Minge seadistusrežiimis  andurnupu < või > abil sümbolile  . ■ Puudutage OK. Pärast messirežiimi  väljalülitamist lülitub külmutusseade välja ja selle peab uuesti sisse lülitama.







## Probleemide kõrvaldamine

Teade	Põhjus ja selle kõrvaldamine
<p>Ekraanil ei kuvata midagi. See on tume.</p>	<p>Sabatirežiim  on sisse lülitatud.</p> <ul style="list-style-type: none"> <li>■ Puudutage <i>OK</i>.</li> </ul> <p>Ekraanil kuvatakse .</p> <ul style="list-style-type: none"> <li>■ Puudutage <i>OK</i>.</li> </ul> <p>Sisselülitatud sabatirežiimi  korral kuvatakse ekraani ülemises nurgas punkt .</p> <ul style="list-style-type: none"> <li>■ Puudutage <i>OK</i>.</li> </ul> <p>Väljalülitatud sabatirežiimi  funktsiooni korral kustub punkt ekraani ülemises nurgas.</p>
<p>Ekraanil põleb sümbol  ja külmutusseadme juhtelemente ei saa kasutada.</p>	<p>Lukustusfunktsioon on sisse lülitatud.</p> <ul style="list-style-type: none"> <li>■ Lülitage külmutusseadme lukustus lühiajaliselt või lukustusfunktsioon täielikult välja.</li> </ul>
<p>Ekraanil põleb   ja lisaks kõlab hoiatustoon.</p>	<p><b>Uksealarm</b> aktiveerus.</p> <ul style="list-style-type: none"> <li>■ Puudutage <i>OK</i>.</li> </ul> <p>Hoiatusheli lakkab ja sümbol   kustub.</p> <ul style="list-style-type: none"> <li>■ Sulgege seadme uks.</li> </ul>

## Probleemide kõrvaldamine

Teade	Põhjus ja selle kõrvaldamine
<p><b>Temperatuurinäidikul põleb  ja lisaks kõlab hoiatusheli.</b></p>	<p>Aktiveeriti <b>temperatuurialarm</b>, külmutustsoon on sõltuvalt seadistatud temperatuurist liiga soe või liiga külm.</p> <p>Selle põhjuseks võib olla näiteks:</p> <ul style="list-style-type: none"><li>– seadme ust on sageli avatud;</li><li>– külmutatud on suur kogus toiduaineid, ilma et oleks kasutatud funktsiooni SuperFrost;</li><li>– oli pikemaajaline toitekatkestus (voolukatkestus);</li><li>– külmutusseade on rikkis.</li></ul> <p>■ Puudutage <i>OK</i>.</p> <p>Hoiatusteade kinnitati:   kustub ja hoiatusheli lakkab.</p> <p>Ekraanil kuvatakse umbes 1 minuti jooksul vilkuvana kõige kõrgemat temperatuuri, mis oli seni külmutusseadmes. Seejärel lülitub temperatuurinäidik praegusele temperatuurile.</p> <p>Vilkuvalt temperatuurinäidikult saab varem lahkuda:</p> <p>■ Puudutage <i>OK</i>.</p> <p>Kuvatav kõige soojem temperatuur kustub. Seejärel kuvatakse temperatuurinäidikul jälle tegelik sellel hetkel külmutustsoonis valitsev temperatuur.</p> <p>■ Kõrvaldage alarmi põhjus.</p> <p>■ Sõltuvalt temperatuurist kontrollige, ega toiduained pole hakanud sulama või pole täiesti üles sulanud. Kui see on nii, tödelge toiduaineid (keetke või praadige), enne kui neid uuesti külmutate.</p>

## Probleemide kõrvaldamine

Teade	Põhjus ja selle kõrvaldamine
<p><b>Ekraanil põleb  ja lisaks kõlab hoiatusheli.</b></p>	<p>Kuvatakse voolukatkestust: veinikapi temperatuur oli viimastel päevadel või tundidel toite- või voolukatkestuse tõttu ajutiselt liiga kõrge.</p> <ul style="list-style-type: none"> <li>■ Puudutage nuppu <i>OK</i>.</li> </ul> <p> kustub ja hoiatusheli lakkab.</p> <p>Ekraanil kuvatakse umbes 1 minuti jooksul vilkuvana kõige kõrgemat temperatuuri, mis oli seni veinikapis. Seejärel lülitub temperatuurinäidik praegusele temperatuurile.</p> <p>Vilkuvalt temperatuurinäidikult saab varem lahkuda:</p> <ul style="list-style-type: none"> <li>■ Puudutage nuppu <i>OK</i>.</li> </ul> <p>Kuvatav kõige soojem temperatuur kustub. Seejärel kuvatakse ekraanil jälle veinikapi praegust tegelikku temperatuuri.</p> <ul style="list-style-type: none"> <li>■ Kõrvaldage alarmi põhjus.</li> </ul>
<p><b>Ekraanil põleb sümbol , kuvada võidakse ka veateadet F koos numbriga. Lisaks kõlab hoiatusheli.</b></p>	<p>Tekkinud on tõrge.</p> <ul style="list-style-type: none"> <li>■ Lülitage hoiatusheli välja, puudutades nuppu <i>OK</i>.</li> <li>■ Võtke ühendust klienditeenindusega.</li> </ul> <p>Tõrkest teatamiseks vajate lisaks kuvatavale veakoodile ka oma külmutusseadme mudelitähist ja tootmisnumbrit. Seda teavet  saate ekraanilt vaadata järgmiselt.</p> <ul style="list-style-type: none"> <li>■ Puudutage nuppu <i>OK</i>.</li> </ul> <p>Ekraanil kuvatakse vajalikud seadmeandmed.</p> <ul style="list-style-type: none"> <li>■ Puudutage nuppu <i>OK</i>.</li> <li>■ Külmutusseadme väljalülitamiseks liikuge andurnupuga &lt; või &gt; sümbolile .</li> <li>■ Infokuva sulgemiseks liikuge andurnupuga &lt; või &gt; sümbolile .</li> <li>■ Puudutage nuppu <i>OK</i>.</li> </ul> <p>Kuvatakse seadmeviga: see kuva on alati prioriteetne ja katkestab kõik tehtavad seadistused.</p> <p>Seadmevea kuvamisel on prioriteet ukse- ja / või temperatuurialarmi ees.</p>

# Probleemide kõrvaldamine

## Müra põhjused

Külmutusseade põhjustab kasutamise ajal erinevat töömüra. Väikese jahutusvõimsuse korral töötab külmutusseade energiat säästvalt, ent kauem. Helitugevus on madalam. Tugeva jahutusvõimsuse korral jahutatakse toiduaineid kiiremini. Helitugevus on kõrgem.

<b>Normaalne müra</b>	<b>Mis põhjustab müra?</b>
<b>Susin, sisin</b>	Külmaainet pritsitakse jahutuskontuuri.
<b>Mulksumine, korin, pladin</b>	Külmaaine voolab torudes.
<b>Mürin</b>	Külmutusseade jahutab.
<b>Klõpsumine</b>	Termostaat lülitab kompressori sisse või välja.
<b>Surin, kohin</b>	Ventilaator töötab. Automaatne ukseavaja (olenevalt mudelist) avab või sulgeb seadme ust.
<b>Nagin</b>	Materjal külmutusseadmes paisub.
<b>Lõgin</b>	Ventiilid või klapid on aktiivsed.
<b>Sumin (veepaagiga külmutusseadmed)</b>	Vesi pumbatakse veepaagist välja.
<b>Lurin (ukseamortisaatoriga külmutusseadmed)</b>	Ukseamortisaatoriga seadme uks avatakse või suletakse.
Arvestage, et kompressori- ja voolumüra jahutuskontuuris on vältimatu.	

## Probleemide kõrvaldamine

Müra	Põhjus ja selle kõrvaldamine
Vibreerimine, kolin, klirin	Külmutusseade ei seisa tasaselt. Joondage külmutusseade vesiloodi abil. Kasutage selleks külmutusseadme all olevaid reguleeritavaid jalgu (sõltuvalt mudelist). <b>Integreeritavate seadmete korral:</b> alates 140 cm paigaldusnišist: lükake kaasasolevad stabiliseerimissiinid seadme põhja alumisele küljele.
	Külmutusseade puutub kokku teiste seadmete või mööbliesemetega. Lükake külmutusseade eemale.
	Külmutussahtlid, korvid või riulid logisevad või kiiluvad kinni. Kontrollige väljavõetavaid osi ja vajaduse korral asetage osad uuesti sisse.
	Pudelid või nõud puutuvad üksteise vastu. Nihutage pudelid või nõud üksteisest veidi eemale.
	Transportimiseks kasutatav juhtmehoidik (sõltuvalt mudelist) ripub veel seadme tagaseinal. Eemaldage transportimiseks kasutatav juhtmehoidik.

# Klienditeenindus

Aadressilt [www.miele.com/service](http://www.miele.com/service) leiate teavet tõrgete ise kõrvaldamise ja Miele varuosade kohta.

## Kontakt tõrgete korral

Tõrgete korral, mida te ise ei saa kõrvaldada, teavitage nt Miele müügiesindajat või Miele klienditeenindust.

Miele klienditeeninduse saate tellida veebis aadressil [www.miele.com/service](http://www.miele.com/service).

Miele klienditeeninduse kontaktandmed leiate selle dokumendi lõpust.

Klienditeenindus vajab mudelitähist ja seerianumbrit (Fabr. / SN / Nr.). Mõlemad andmed leiate külmutusseadme sees olevalt tüübisildilt või sõltuvalt mudelist seadistusrežiimis info **i** alt.

## Andmebaas EPREL

Alates 1. märtsist 2021 on teave energiamärgise ja ökodisaini nõuete kohta saadaval energiamärgisega toodete Euroopa andmebaasis (EPREL). Toodete andmebaasi leiate lingilt <https://eprel.ec.europa.eu/>. Siin tuleb sisestada mudelitähis.

Mudelitähise leiate külmutusseadme sees olevalt tüübisildilt või sõltuvalt mudelist seadistusrežiimis info **i** alt.

<b>Miele</b>			
XXXXXX		Nr. XX/XXXXXXXXXX.	
<small>WEINTEMPERSCHRANK-UNTERTISCHMOBIL MULTI-TEMPÉRATURE WINE STORAGE CABINET UNDERCOUNTER TOP FRIGIFRE DE MISE EN TEMP. DES VINSHOCK ENCASTRABLE SOUS PLAN FRIGIFRE P. ACIONACIONAJTO. VINSHOCKDEN POTREBAJO ENCIJERA BRITNÍK VÍNEK TĚMPEŘOVÁNÍ POD PLOŠŤ</small>			
<small>Klasse/Class Classe/Clase SN-ST</small>	<small>Ap-Typ/AP-Type AP-Type/AP-Tipo</small>	<small>Enultitähis/Brutto Capacity Volume Bruto/Capacidad Bruta</small>	<small>Nettoenultitähis/Netto Capacity Pouvoir de Congel./Capac. Congeladora</small>
		XXXX I	
<small>Nutritiivsus Net Capacity Volume U e Capac. Util</small>	<small>Gas / K / G / WINE / KALT Tot / R / F / WINE / CHILL</small>		<b>R600a: XXg</b>

## Garantii

Garantiaeg on 2 aastat.

Lisateavet leiate kaasasolevast garantiitingimuste kirjeldusest.

## Vastavusdeklaratsioon

Käesolevaga kinnitab Miele, et see külmiku ja sügavkülmiku kombinatsioon vastab direktiivile 2014/53/EL.

ELi vastavusdeklaratsiooni täielik tekst on saadaval ühel järgmistest internetiaadressidest:

- tooted, allalaadimine, aadressil [www.miele.ee](http://www.miele.ee)
- teenindus, teabenõue, kasutusjuhendid, aadressil [www.miele.ee/majapidamine/teabenoue-385.htm](http://www.miele.ee/majapidamine/teabenoue-385.htm), vajalik esitada toote nimetus või tootmisnumber

Sagedusriba	2,4000 GHz – 2,4835 GHz
-------------	-------------------------

Maksimaalne saatevõimsus	< 100 mW
--------------------------	----------

## Autoriõigused ja litsentsid

Kommunikatsioonimooduli käsitsemiseks ja juhtimiseks kasutab Miele isiklikku või kolmandate isikute tarkvara, mis ei kuulu avatud lähtekoodiga tarkvara litsentsitingimuse kohaldamisalasse. See tarkvara / need tarkvarakomponendid on kaitstud autoriõigusega. Järgida tuleb Miele ja kolmandate isikute autoriõigusi.

Peale selle sisaldab seadmesse integreeritud kommunikatsioonimoodul tarkvarakomponente, mis antakse edasi avatud lähtekoodiga tarkvara litsentsitingimustel. Sisalduvad avatud lähtekoodiga komponendid ja nendega seotud autoriõiguse alased märkused, vastavad kehtivad litsentsitingimuste koopiad, samuti vajaduse korral muu info saate avada seadmes lokaalselt IP alusel veebibrauseris ([http\[s\]://<ip-aadress>/Licenses](http[s]://<ip-aadress>/Licenses)). Seal kirjeldatud avatud lähtekoodiga tarkvara litsentsitingimuste vastutus- ja garantiitingimused kehtivad üksnes asjaomaste õiguste omanike kohta.

# Garantii

---

Miele Eesti tagab ostjale – lisaks tema seaduslikele garantiikohustusnõuetele müüja suhtes ning neid piiramata – nõude järgmisele garantiikohustusele uute seadmete osas:

## I Garantii kestus ja algus

1. Garantii antakse järgmiseks ajaks:
  - a) 24 kuud majapidamisseadmetele nende otstarbekohase kasutamise korral
  - b) 12 kuud professionaalsetele seadmetele nende otstarbekohase kasutamise korral
2. Garantii periood algab seadme müügikviitungil olevast kuupäevast.

Garantiitoimingud ja garantiist tulenevad asendustarned ei pikenda garantiiaega.

## II Garantii tingimused

1. Seade osteti volitatud edasimüüjalt või otse liikmesriigis, Šveitsis või Norras ning seda kasutatakse samuti nimetatud piirkonnas.
2. Klienditeeninduse tehnika nõudmisel esitatakse garantiitõend (müügikviitung või täidetud garantiikaart).

## III Garantii sisu ja ulatus

1. Seadmel esinevad puudused kõrvaldatakse sobiva aja jooksul asjassepuutuvate osade tasuta remondi või asendamise teel. Selleks vajalikud kulud, nagu transpordi-, saatmis-, töö- ja varuosade kulud kannab Miele Eesti. Asendatud osad või seadmed antakse Miele Eesti omandusse.
2. Garantii ei hõlma selle alla mittekuuluvaid kahjunõudeid Miele Eesti vastu, välja arvatud juhul, kui Miele Eesti lepinguline volitatud klienditeenindus tegutseb ettekatsetult või selgelt hooletult.
3. Garantii ei hõlma kulutarvikute ja lisatarvikute tarnet.

## IV Garantii piirangud

Garantii ei hõlma puudusi või rikkeid, mis on põhjustatud järgmistel asjaoludel.

1. Puudulik ülesseadmine või paigaldamine, nt kehtivate ettevaatusabinõude või kirjalike kasutus-, paigaldus- ja montaažijuhiste mittejärgimine.
2. Mitteotstarbekohane kasutamine ja asjatundmatu kasutamine või koormamine, nt sobimatute pesu- või loputusvahendite või kemikaalide kasutamine.
3. Mõnes muus liikmesriigis, Šveitsis või Norras ostetud seadet ei ole erinevate tehniliste andmete tõttu võimalik kasutada või on seda võimalik kasutada ainult piirangutega.
4. Välismõjud, nt transpordikahjud, löögi või kukkumise tagajärjel tekkinud kahju, ilmastiku või muude loodusjõudude põhjustatud kahjud.
5. Remonttöid ja muudatusi on teinud isikud, keda ei ole Miele nendeks teenindustöödeks koolitanud ja volitanud.
6. Kasutatud on varuosi, mis ei ole Miele originaalvaruosad ega Miele lubatud tarvikud.
7. Klaasi purunemine või defektsed hõõglambid.
8. Voolu- ja pingekõikumised, mis jäävad väljapoole tootja lubatud vahemikku.
9. Kasutusjuhendis kirjeldatud hooldus- ja puhastustoimingute eiramine.

## V Andmekaitse

Isikuandmeid kasutatakse ainult lepingupõhiseks menetluseks ning võimalikeks garantiitoiminguteks vastavalt andmekaitse seadusega sätestatud nõuetele.







Saksamaa - Miele & Cie. KG, Carl-Miele-Straße 29, 33332 Gütersloh

FN 4312 ..., FN 4322 ..., FN 4342 ..., FN 4372 ...