

Mode d'emploi Lave-linge séchant





Veillez **impérativement** lire le mode d'emploi avant l'installation et la mise en service de cet appareil. Vous veillerez ainsi à votre sécurité et éviterez d'endommager l'appareil.

Contenu

Votre contribution à la protection de l'environnement	5
Consignes de sécurité et mises en garde	6
Commande du lave-linge séchant	14
Bandeau de commande	14
Fonctionnement du panneau de commande	15
Utilisation de l'appareil	15
Première mise en service	16
Miele@home	17
Installer Miele@home	18
Démarrer le premier programme de lavage.....	18
Lavage et séchage écologiques	20
LAVAGE	21
1. Préparer le linge.....	21
Conseils généraux.....	21
2. Charger le combiné lave-linge/sèche-linge.....	22
3. Sélectionner un programme	23
4. Ajouter la lessive	25
5. Démarrer un programme	29
6. Fin du programme/Décharger le linge	29
Essorage.....	30
Tableau des programmes	32
Déroulement du programme	34
Détergents	36
Adoucissant.....	36
Adoucissant, produits d'apprêt, amidon	36
SÉCHAGE	40
1. Préparer le linge.....	40
2. Charger le combiné lave-linge/sèche-linge.....	41
3. Sélectionner un programme	41
4. Sélectionner les réglages du programme.....	42
5. Démarrer un programme	43
6. Fin du programme/Décharger le linge	43
Tableau des programmes	44
Thermo-essorage	46
LAVAGE ET SECHAGE	47
1. Préparer le linge.....	47
2. Charger le combiné lave-linge/sèche-linge.....	47
3. Sélectionner un programme	47
4. Sélectionner les réglages du programme.....	47

5. Ajouter la lessive	48
6. Démarrage/fin de programme	48
Après chaque lavage ou séchage	48
Programme Rinçage conduits	49
Modifier le déroulement du programme	50
Modifier un programme (sécurité enfants)	50
Annuler un programme.....	50
Ajouter du linge – AddLoad.....	51
Démarrage différé/SG ready	52
Départ différé.....	52
Nettoyage et entretien	54
Nettoyer la carrosserie et le bandeau	54
Nettoyer le bac à produits lessiviels.....	54
Nettoyer le tambour	56
Nettoyer le filtre d'arrivée d'eau	56
Que faire si	57
Impossible de démarrer un programme	57
Interruption du programme et témoin de contrôle d'anomalie.....	58
Le témoin de contrôle d'anomalie s'allume à la fin du programme	59
Symbole dans l'affichage du temps.....	60
Problèmes d'ordre général avec le lave-linge séchant.....	61
Résultat de lavage insatisfaisant.....	64
Résultat de séchage non satisfaisant	65
La porte ne s'ouvre pas.....	66
Ouvrir la porte en cas de vidange obstruée et/ou de panne de courant	67
Service après-vente	69
Contact en cas d'anomalies.....	69
Garantie.....	69
Accessoires en option.....	69
Base de données EPREL	69
Installation	70
Vue de face.....	70
Vue de dos	71
Surface d'installation.....	72
Transport du combiné lave-linge/sèche-linge sur le lieu d'installation.....	72
Démonter les sécurités de transport	72
Installation de la sécurité de transport	74
Encastrement sous un plan de travail	74
Ajuster le lave-linge séchant	75
Sécurité anti-fuites	76

Contenu

Arrivée d'eau	77
Vidange	78
Raccordement électrique	79
Symboles d'entretien	80
Caractéristiques techniques	81
Déclaration de conformité	82
Données de consommation	83
Fonctions de programmation	84
Sélectionner et désélectionner une fonction de programmation	84
Modifier et enregistrer la fonction de programmation	85
Quitter le niveau de programmation	85
<i>P11</i> Durée du signal sonore	86
<i>P12</i> Signal sonore	86
<i>P13</i> Tonalité des touches	86
<i>P14</i> Code PIN	86
<i>P22</i> Mise en veille du bandeau de commande	87
<i>P24</i> Mémoire	87
<i>P28</i> Fonction Délicat	87
<i>P29</i> Réduction de la température	88
<i>P32</i> Niveau de rinçage maximal	88
<i>P33</i> Refroidissement du bain lessiviel	88
<i>P49</i> Pression d'eau faible	88
<i>P62</i> Luminosité des champs lumineux	89
<i>P70</i> Paliers de séchage Coton	89
<i>P71</i> Paliers de séchage Synthétique	89
<i>P72</i> Prolongation du temps de refroidissement	89
<i>P77</i> Protection anti-placage	90
<i>P90</i> Heures de fonctionnement	90
<i>P97</i> Commande à distance	90
<i>P98</i> SmartGrid	91
<i>P99</i> RemoteUpdate (Mise à jour à distance)	91
<i>P00</i> Réglage d'usine	92
Éteindre la Wi-Fi	92
Droits d'auteur et licences pour le module de communication	93
Lessives et produits d'entretien	94
Lessive	94
Lessives spéciales 	95
Produits d'entretien des textiles 	96
Additifs 	96
Entretien de l'appareil	96

Votre contribution à la protection de l'environnement

Mise au rebut de l'emballage

Nos emballages sont simples d'utilisation et protègent votre appareil des dommages qui peuvent survenir pendant le transport. Les matériaux d'emballage ont été sélectionnés d'après des critères environnementaux et de facilité d'élimination ; ils sont généralement recyclables.

Le recyclage de l'emballage économise les matières premières. Faites appel aux points de collecte spécifiques de matériaux et des possibilités de restitution. Votre revendeur Miele récupère les emballages de transport.

Mise au rebut de l'ancien appareil

Les appareils électriques et électroniques contiennent souvent des matériaux précieux. Cependant, ils contiennent aussi des substances toxiques nécessaires au bon fonctionnement et à la sécurité des appareils. Si vous déposez ces appareils usagés avec vos ordures ménagères ou les manipulez de manière non conforme, vous risquez de nuire à la santé des personnes et à l'environnement. Ne jetez jamais vos anciens appareils avec vos ordures ménagères.



Faites appel aux points de collecte mis en place par votre commune, votre revendeur ou Miele, ou rapportez votre appareil dans un point de collecte spécialement dédié à l'élimination gratuite de ce type d'appareil. Vous êtes légale-

ment responsable de la suppression des éventuelles données à caractère personnel figurant sur l'ancien appareil à éliminer. Vous êtes légalement tenu(e) de retirer sans les détruire les lampes ainsi que les piles et accumulateurs usagés non fixés à votre appareil qui peuvent être retirés sans être endommagés. Apportez-les à un point de collecte adapté, où elles peuvent être mises au rebut gratuitement. Afin de prévenir tout risque d'accident, veuillez garder votre ancien appareil hors de portée des enfants jusqu'à son retrait.

Consignes de sécurité et mises en garde



► Veuillez **impérativement** lire le mode d'emploi.

Ce combiné lave-linge/sèche-linge est conforme aux réglementations de sécurité en vigueur. Toute utilisation non conforme peut toutefois causer des dommages corporels et matériels.

Lisez attentivement le mode d'emploi avant de mettre le combiné lave-linge/sèche-linge en service. Vous y trouverez des informations importantes sur le montage, la sécurité, l'utilisation et l'entretien de cet appareil. Vous vous protégerez et éviterez ainsi de détériorer votre combiné lave-linge/sèche-linge.

Conformément à la norme CEI 60335-1, Miele indique expressément de lire impérativement le chapitre pour l'installation du combiné lave-linge/sèche-linge et de suivre les consignes de sécurité et de mise en garde.

Miele ne peut être tenu responsable des dommages dus au non-respect des consignes.

Conservez ce mode d'emploi et remettez-le au nouveau propriétaire en cas de cession de l'appareil.

Utilisation conforme

► Ce lave-linge séchant est destiné à être utilisé dans un cadre domestique ou dans des conditions d'installation semblables au cadre domestique.

► Utilisez le lave-linge séchant exclusivement dans le cadre domestique pour

- laver les textiles déclarés lavables en machine par leur fabricant sur l'étiquette d'entretien.
- sécher des textiles lavés dans l'eau, dont l'étiquette apposée par le fabricant précise qu'ils peuvent être séchés au sèche-linge.

Consignes de sécurité et mises en garde

Toute autre utilisation que celles mentionnées sont interdites. Miele n'assume aucune responsabilité pour les dommages causés par une utilisation non conforme aux dispositions ou une erreur de manipulation.

- ▶ Ce lave-linge séchant ne convient pas à une utilisation en extérieur.
- ▶ Les personnes qui ne sont pas en mesure d'utiliser cet appareil en toute sécurité en raison de déficiences physiques, sensorielles ou mentales, de leur inexpérience ou de leur ignorance ne doivent pas l'utiliser sans la surveillance et les instructions d'une personne responsable.

Si vous avez des enfants

- ▶ Les enfants de moins de huit ans doivent être tenus à l'écart du lave-linge séchant à moins d'être constamment surveillés.
- ▶ Les enfants de huit ans et plus ne sont autorisés à utiliser le lave-linge séchant sans surveillance qu'après leur avoir expliqué comment l'utiliser sans danger. Il est nécessaire de s'assurer qu'ils ont compris les risques encourus en cas de mauvaise manipulation.
- ▶ Les enfants ne sont pas autorisés à procéder au nettoyage ou à l'entretien de l'appareil hors de la surveillance d'un adulte.
- ▶ Ne laissez pas les enfants sans surveillance à proximité du lave-linge séchant. Ne les laissez pas jouer avec le lave-linge séchant.

Sécurité technique

- ▶ Vérifiez que le lave-linge séchant ne présente pas de détériorations visibles avant de l'installer.
N'installez pas et ne mettez pas en service un appareil endommagé.
- ▶ Comparez impérativement les données de branchement (fusible, tension et fréquence) portées sur la plaque signalétique avec celles du réseau électrique. Dans le doute, interrogez un électricien.

Consignes de sécurité et mises en garde

- ▶ La sécurité électrique de ce lave-linge séchant n'est garantie que s'il est raccordé à un système de mise à la terre homologué. Il est primordial que cette condition de sécurité élémentaire et en cas de doute toute l'installation domestique, soient contrôlées par un professionnel.
Le fabricant ne peut être tenu pour responsable de dégâts causés par une mise à la terre manquante ou défectueuse à l'installation.
- ▶ Pour des raisons de sécurité, n'utilisez pas de rallonge ou de multiprises (risque d'incendie par suite de surchauffe).
- ▶ Faites effectuer les réparations exclusivement par des techniciens agréés Miele, sinon vous perdrez le bénéfice de la garantie en cas de pannes ultérieures. Le fabricant décline toute responsabilité en cas de réparation non conforme. Les réparations non conformes exposent l'utilisateur à des dangers potentiels.
- ▶ Veuillez suivre les instructions des chapitres "Installation" et "Caractéristiques techniques".
- ▶ La fiche doit toujours être accessible pour pouvoir débrancher le lave-linge séchant de l'alimentation électrique.
- ▶ Pour réparer, nettoyer ou entretenir le lave-linge séchant, mettez-le hors tension en effectuant les opérations suivantes :
 - débrancher la fiche secteur du lave-linge séchant ou
 - désactiver le fusible de l'installation domestique, ou
 - dévisser entièrement le fusible à vis de l'installation domestique.
- ▶ Le système de protection contre les fuites Miele assure une protection contre les dégâts des eaux dans les conditions suivantes :
 - raccordement d'eau et branchement électrique conformes ;
 - en cas de dommage visible, le lave-linge séchant doit être immédiatement remis en parfait état de marche.
- ▶ La pression de l'eau doit être comprise entre 100 kPa et 1.000 kPa.

Consignes de sécurité et mises en garde

- ▶ Les pièces défectueuses ne doivent être remplacées que par des pièces d'origine Miele. Ce sont les seules pièces garanties par Miele comme répondant entièrement aux exigences de sécurité en vigueur.
- ▶ Si le câble d'alimentation électrique est endommagé, celui-ci doit impérativement être remplacé par un technicien SAV agréé par Miele afin d'éviter tout risque pour l'utilisateur.
- ▶ Ce lave-linge séchant ne doit pas être utilisé sur des engins en mouvement (par ex. des bateaux).
- ▶ N'effectuez pas de modifications sur le lave-linge séchant qui ne soient pas expressément autorisées par Miele.
- ▶ Le fonctionnement temporaire ou permanent est possible sur une installation d'alimentation en énergie autonome ou non synchronisée avec le réseau (comme par ex. réseaux en îlot, systèmes de sauvegarde). Pour le fonctionnement, l'installation d'alimentation en énergie doit respecter les prescriptions de la norme EN 50160 ou d'une norme similaire.
Les mesures prévues dans l'installation domestique et dans ce produit Miele doivent également être assurée dans leur fonction et dans leur mode de fonctionnement en fonctionnement en îlot ou non synchronisé avec le réseau ou être remplacées par des mesures équivalentes dans l'installation, comme par ex. celles décrites dans la publication actuelle de la norme VDE-AR-E 2510-2.
- ▶ Vous perdez le bénéfice de la garantie si les interventions sur le combiné lave-linge/sèche-linge ne sont pas exécutées par un SAV agréé par Miele.

Consignes de sécurité et mises en garde

Utilisation conforme

- ▶ N'installez pas votre lave-linge séchant dans une pièce exposée au gel. Les tuyaux gelés peuvent se fendre ou éclater. Des températures en dessous de 0 °C peuvent diminuer la fiabilité de l'électronique.
- ▶ Enlevez les sécurités de transport à l'arrière du lave-linge séchant avant la mise en service (voir chapitre "Installation", "Démontage des sécurités de transport"). Si elles ne sont pas enlevées, elles peuvent endommager le lave-linge séchant ainsi que les meubles/appareils contigus au moment de la phase d'essorage.
- ▶ Fermez le robinet d'eau en cas d'absence prolongée (vacances par ex.) surtout s'il n'existe pas de vidange au sol (regard) à proximité du lave-linge séchant.
- ▶ Risque d'inondation ! Vérifiez que l'eau s'écoule suffisamment vite avant d'accrocher le tuyau de vidange dans un évier ou un lavabo. Bloquez le tuyau de vidange pour éviter qu'il ne glisse. Autrement la force de refoulement de l'eau vidangée pourrait pousser le tuyau hors de l'évier.
- ▶ Assurez-vous qu'il n'y a pas de corps étrangers dans votre linge avant de le laver (par ex. clous, épingles, pièces ou trombones) afin de ne pas le détériorer. Les corps étrangers peuvent également endommager certaines pièces de l'appareil (cuve, tambour par ex.) qui peuvent à leur tour détériorer le linge.
- ▶ Lors du séchage, il ne faut laisser aucune boule ou aucun sac de dosage dans le linge. Ces éléments peuvent fondre lors du séchage et endommager le lave-linge séchant et le linge.
- ▶ Risque de brûlure dû à des températures trop élevées. Le capuchon métallique se trouvant à l'intérieur sur le hublot est chaud après le séchage. Ouvrez la porte en grand après le séchage. Ne touchez pas le capuchon métallique.

Consignes de sécurité et mises en garde

- ▶ Les adoucissants ou les produits de même type peuvent être utilisés si cela est spécifié sur l'emballage de l'adoucissant.
- ▶ Il n'est pas nécessaire de détartrer l'appareil si vous dosez la lessive correctement. Si votre appareil était malgré tout entartré, utilisez un détartrant spécial avec protection anticorrosion disponible chez votre revendeur Miele ou auprès du service après-vente Miele. Conformez-vous scrupuleusement aux instructions d'utilisation.
- ▶ Pour éviter tout incendie, les textiles suivants ne doivent **pas** être séchés en machine :
 - ceux qui ne sont pas lavés.
 - ceux qui ne sont pas suffisamment nettoyés et présentent des traces d'huile, de graisse ou d'autres restes (par ex. du linge avec des souillures d'huile, de graisse, de restes de produits cosmétiques). En cas de textiles insuffisamment nettoyés, le linge peut prendre feu et causer un incendie, même après la fin du séchage et en dehors du lave-linge séchant.
 - qui sont maculés de détergents inflammables ou de restes d'acétone, d'alcool, d'essence, de pétrole, de kérosène, de produit anti-taches, de térébenthine, de cire ou de détachant pour cire ou de produits chimiques (par ex. sur les franges, les serpillères, les chiffons).
 - qui sont imprégnés de gel, laque pour cheveux, dissolvant ou autres restes de même type.

Nettoyez bien ce genre de linge très sale : utilisez suffisamment de lessive et sélectionnez une température élevée. Lavez plusieurs fois en cas de doute.

Consignes de sécurité et mises en garde

- ▶ Pour éviter tout incendie, les textiles ou produits suivants ne doivent en aucun cas être séchés en machine :
 - si des produits chimiques industriels ont été utilisés pour le nettoyage (nettoyage à sec par exemple).
 - qui comportent de la mousse, du caoutchouc ou des matières similaires. Ce sont par exemple des produits en mousse de latex, les charlottes pour douche, les textiles imperméables, les articles et vêtements caoutchoutés, les oreillers remplis d'élastomère alvéolaire.
 - qui sont ouatinés et endommagés (blousons ou coussins). Si la doublure ou l'enveloppe est endommagée, le garnissage peut prendre feu.
- ▶ Les teintures que vous utilisez doivent convenir à une utilisation en lave-linge séchant. La fréquence des teintures doit correspondre à une utilisation domestique moyenne. Respectez impérativement les instructions du fabricant de la teinture.
- ▶ Les décolorants contiennent du soufre, qui peut provoquer une corrosion de la machine. Ces produits ne doivent pas être utilisés dans le lave-linge séchant.
- ▶ La phase de chauffage est suivie par une phase de refroidissement dans de nombreux programmes pour s'assurer que les vêtements restent à une température à laquelle ils ne s'abîmeront pas (par ex. pour éviter le risque que le linge prenne feu). Le programme n'est terminé qu'après le refroidissement. Enlevez toujours la totalité du linge juste après la fin du programme.
- ▶ Attention : n'arrêtez jamais le lave-linge séchant avant la fin du programme de séchage, sauf si vous sortez toutes les pièces immédiatement et que vous les étalez de manière à ce que la chaleur se dissipe.
- ▶ Ne raccordez pas le combiné lave-linge/sèche-linge à une prise programmable (comme une minuterie ou une installation électrique avec arrêt en pic de charge). Si un programme de séchage est interrompu avant la fin de la phase de refroidissement, le linge risque de prendre feu.

Consignes de sécurité et mises en garde

- ▶ Si vous avez utilisé des détergents contenant des solvants sur votre linge, rincez-les à l'eau claire avant de les laver.
- ▶ N'utilisez jamais de détergents contenant des solvants pour nettoyer le tambour de votre lave-linge séchant (par ex. du white spirit). Ces produits risquent de détériorer les pièces de l'appareil et de dégager des vapeurs toxiques. Attention ! Risque d'incendie et d'explosion !
- ▶ Si de la lessive est projetée dans les yeux, rincez-la immédiatement abondamment avec de l'eau tiède. En cas d'ingestion, prévenez immédiatement un médecin. Les personnes qui ont une peau sensible ou des lésions cutanées doivent éviter le contact avec la lessive.
- ▶ La capacité maximale de charge pour le lavage est de 8,0 kg, pour le séchage de 5,0 kg (linge sec). Vous pouvez consulter les capacités de charge maximales des différents programmes au chapitre "Tableau des programmes".

Accessoires

- ▶ Des accessoires ne peuvent être rajoutés ou montés sur l'appareil que s'ils sont expressément autorisés par Miele. Si d'autres pièces sont rajoutées ou montées, les prétentions à la garantie et/ou fondées sur la responsabilité du fait du produit deviennent caduques.
- ▶ Miele offre une garantie d'approvisionnement de 10 ans minimum jusqu'à 15 ans pour les pièces détachées destinées au maintien en état de fonctionnement après l'arrêt de la production en série de votre combiné lave-linge/sèche-linge.
- ▶ Vérifiez que le socle Miele, accessoire disponible en option, convient à ce lave-linge séchant.

Miele ne peut être tenu pour responsable des dommages dus au non-respect des consignes de sécurité et mises en garde.

Commande du lave-linge séchant

Bandeau de commande

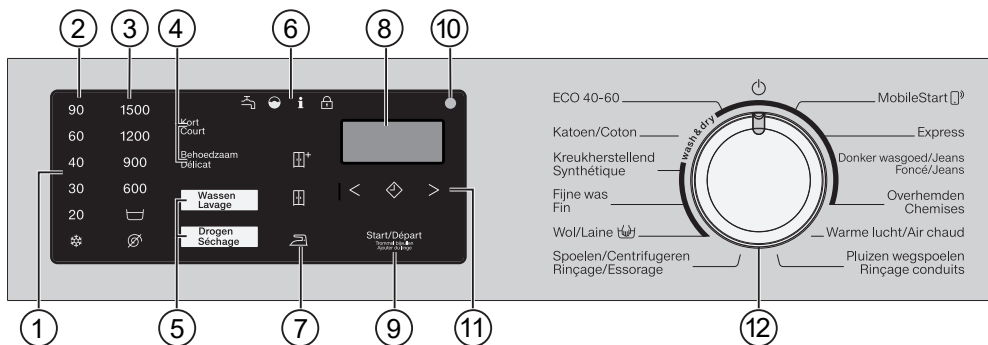

① Panneau de commande

Le panneau de commande est composé d'un affichage de la durée et de plusieurs touches sensibles. Vous trouverez davantage d'informations sur les touches sensibles ci-après.

② **Touches sensibles Température**
pour régler la température de lavage souhaitée

③ **Touches sensibles Vitesse d'essorage**
pour régler la vitesse d'essorage souhaitée

④ **Touches sensibles Options**
Vous pouvez ajouter des options aux programmes. Si un programme est sélectionné, les touches sensibles des options possibles s'allument.

⑤ **Touches sensibles Lavage/Séchage**
Les touches sensibles *Lavage* et *Séchage* permettent de sélectionner le lavage, le séchage ou le lavage et le séchage.

⑥ Témoins de contrôle



 s'allume en cas de défaut de l'arrivée d'eau et de la vidange

 s'allume lorsque la lessive a été surdosée

 indique différentes informations en combinaison avec un chiffre dans l'affichage de l'heure (voir chapitre "Que faire si ...")

 La fonction *Ajouter du linge* ne peut pas être sélectionnée.

⑦ Touches sensibles Palier de séchage

Les touches sensibles ,  et  permettent de sélectionner le palier de séchage d'un programme de séchage.

⑧ Affichage de la durée

Après le démarrage du programme, la durée s'affiche en heures et en minutes.

En cas de démarrage de programme avec départ différé, la durée de programme n'est affichée qu'après écoulement du délai de départ différé.

⑨ Touche sensitive *Départ/Ajouter du linge*

- La touche sensitive clignote dès qu'un programme peut être démarré. Effleurez la touche sensitive *Départ/Ajouter du linge* pour démarrer le programme sélectionné. La touche sensitive reste allumée.
- Lorsque le programme a été démarré, la touche sensitive *Départ/Ajouter du linge* permet d'ajouter du linge.

⑩ Interface optique

Sert de point de transfert au SAV.

⑪ Touche sensitive *Départ différé*

avec les touches fléchées < et >

Le départ différé vous permet de reporter le départ du programme.

Pour de plus amples informations, consultez le chapitre "Départ différé/SG ready".

⑫ Sélecteur de programme

Pour la sélection des programmes et la désactivation. La sélection du programme met le combiné lave-linge/sèche-linge en marche. Le combiné lave-linge/sèche-linge est éteint par la position  du sélecteur de programme.

Fonctionnement du panneau de commande

Les touches sensibles réagissent au contact du bout des doigts. La sélection est possible tant que la touche sensitive correspondante est éclairée.

Une touche sensitive avec un éclairage clair signifie qu'elle est actuellement sélectionnée

Une touche sensitive avec un éclairage atténué signifie que la sélection est possible

Utilisation de l'appareil

Avec ce combiné lave-linge/sèche-linge, vous pouvez :

- **laver séparément**
une charge (selon le programme) de max. 8,0 kg,
- **sécher séparément**
une charge (selon le programme) de max. 5,0 kg,
ou
- **laver et sécher en continu**
une charge (selon le programme) de max. 5,0 kg.

Première mise en service

 Dommages dus à une installation et un raccordement incorrects.

Une installation et un raccordement incorrects du combiné lave-linge/sèche-linge entraînent de graves dommages matériels.

Reportez-vous au chapitre "Installation".

Ce lave-linge séchant a été soumis à un test de fonctionnement complet dans notre usine, c'est pourquoi il reste un peu d'eau dans le tambour.

Enlevez le film de protection et les autocollants publicitaires

■ Retirez :

- le film de protection (s'il y en a un) de la porte
- tous les autocollants publicitaires (s'il y en a) de la façade et du couvercle

N'enlevez pas les autocollants qui sont visibles après ouverture de la porte (par exemple la plaque signalétique).

Enlever la crosse du tambour

Une crosse se trouve dans le tambour pour le tuyau de vidange.

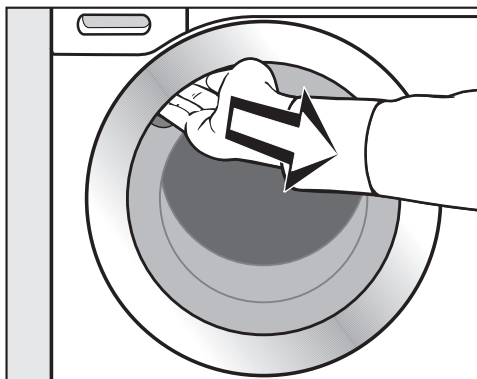

■ Pour ouvrir la porte, attrapez le creux de la poignée puis tirez.

■ Enlevez la crosse.

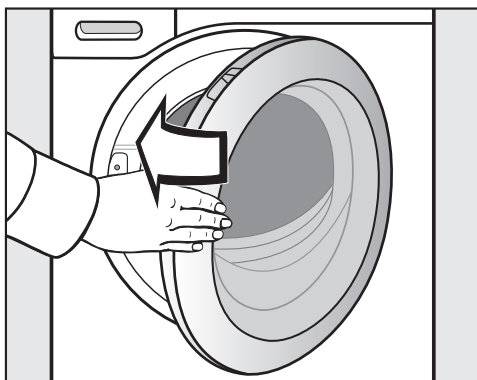

■ Fermez la porte du lave-linge d'un léger coup sec.

Miele@home

Votre combiné lave-linge/sèche-linge est équipé d'un module Wi-Fi intégré.

Pour utiliser cette fonctionnalité, il vous faut :

- un réseau Wi-Fi,
- l'app Miele,
- un compte utilisateur Miele. Vous pouvez créer le compte utilisateur via l'app Miele.

L'app Miele vous guide lors de la connexion entre le combiné lave-linge/sèche-linge et le réseau Wi-Fi local.

Une fois le combiné lave-linge/sèche-linge connecté au réseau Wi-Fi, vous pouvez par exemple procéder aux actions suivantes avec l'app :

- Commander votre combiné lave-linge/sèche-linge à distance.
- Obtenir des informations sur l'état de fonctionnement de votre combiné lave-linge/sèche-linge.
- Accéder aux informations sur le déroulement des programmes de votre combiné lave-linge/sèche-linge.

En connectant le combiné lave-linge/sèche-linge à votre réseau Wi-Fi, la consommation d'énergie augmente, même si le combiné lave-linge/sèche-linge est désactivé.

Assurez-vous que le signal de votre réseau Wi-Fi est suffisamment fort sur le lieu d'installation de votre combiné lave-linge/sèche-linge.

Disponibilité de la connexion Wi-Fi

La connexion Wi-Fi partage une plage de fréquence avec d'autres appareils (par ex. micro-ondes, jouets télécommandés). Cela peut entraîner des problèmes de connexion temporaires ou complets. Une disponibilité constante des fonctions proposées ne peut donc pas être garantie.

Disponibilité Miele@home

L'utilisation de l'App Miele dépend de la disponibilité du service Miele@home de votre pays.

Le service de Miele@home n'est pas disponible dans tous les pays.

Vous trouverez plus d'informations sur la disponibilité de ce service sur notre page Internet www.miele.com.

Application Miele

Vous pouvez télécharger gratuitement les Apps Miele depuis l'Apple App Store ou depuis Google Play Store.



Première mise en service

Installer Miele@home

Deux types de connexion sont possibles :

1. via l'application Miele (réglage standard)
2. via le système Waterproof

Connexion via l'app Miele

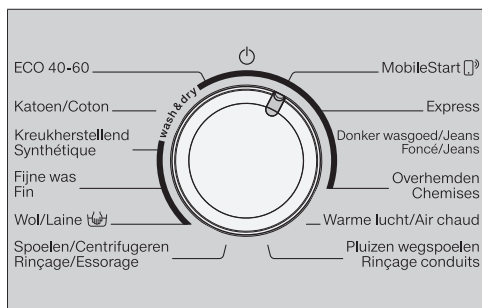

- Tournez le sélecteur sur le programme *MobileStart* .

APP apparaît dans l'affichage de la durée. Puis un décompte de dix minutes s'enclenche dans l'affichage du temps.

L'application Miele vous guide dans les étapes suivantes.

Une fois la connexion établie, *Con* apparaît dans l'affichage du temps.

Connexion via le système Waterproof

- Tournez le sélecteur sur le programme *MobileStart* .

- Effleurez la touche sensitive  jusqu'à ce que *WP5* apparaisse dans l'affichage du temps et qu'un bref signal sonore de validation retentisse.

Puis un décompte de deux minutes s'enclenche dans l'affichage du temps.

Une fois la connexion établie, *Con* apparaît dans l'affichage du temps.

Remarque : Si la connexion n'est pas établie à la fin du décompte, recommencez la procédure.

Démarrer le premier programme de lavage

 Dommages provoqués par des sécurités de transport non retirées. Une sécurité de transport non retirée peut entraîner des dommages sur le combiné lave-linge/sèche-linge et les meubles/appareils voisins. Retirez les sécurités de transport comme indiqué au chapitre "Installation".

Avant la première utilisation, il faut lancer le programme *Coton* sans linge et sans lessive.

- Ouvrez le robinet d'eau.
- Placez ensuite le sélecteur de programme sur *Coton*.

Le combiné lave-linge/sèche-linge est allumé et la température 40 °C est indiquée sur le panneau de commande.

- Effleurez la touche sensitive *Départ/Ajouter du linge*.



Le programme de lavage démarre.

Les indicateurs, excepté la touche sensitive *Départ/Ajouter du linge* s'assombrissent après 10 minutes.

Ouvrir la porte à la fin du programme

Pendant la phase rotation infroissable, la porte est encore verrouillée. Pendant les 10 premières minutes, le panneau de commande est éclairé. Puis le panneau de commande s'éteint et la touche sensitive *Départ/Ajouter du linge* clignote.

- Tournez le sélecteur de programme sur la position .

-- apparaît dans l'affichage de temps et le témoin lumineux  s'éteint.

La porte est déverrouillée.

Remarque : Le combiné lave-linge/sèche-linge s'est éteint après la rotation infroissable. La porte est déverrouillée automatiquement. Le bandeau de commande devient complètement sombre.

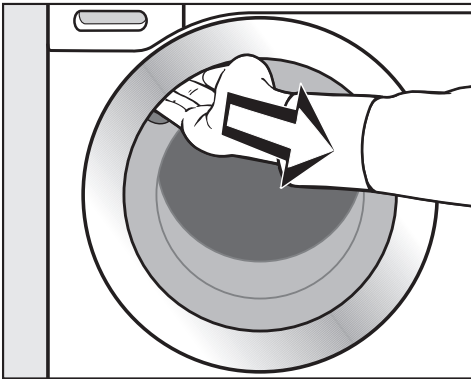

- Pour ouvrir la porte, saisissez le creux de la poignée puis tirez.

Remarque : Laissez la porte entrouverte pour que le tambour puisse sécher.

La première mise en service est terminée.

Lavage et séchage écologiques

Consommation d'énergie et d'eau

- Utilisez la charge maximale de chaque programme de lavage. La consommation d'énergie et d'eau est plus avantageuse en charge pleine.

- Les programmes efficaces en termes de besoins en eau et en énergie ont en général des programmes plus longs. En allongeant la durée du programme et pour des résultats de lavage identiques, la température de lavage effectivement atteinte peut être réduite.

Par exemple, le programme *ECO 40-60* a une durée plus longue que le programme *Coton* à 40 °C ou 60 °C. Le programme *ECO 40-60* est plus efficace en termes de consommation d'eau et d'énergie.

- Lavez les petites quantités de linge peu sale avec le programme *Express*.

- Les lessives modernes permettent de laver à basse température (par ex. 20 °C). Ces réglages de température vous permettent de réaliser des économies d'énergie.

- Pour assurer une parfaite hygiène à l'intérieur du combiné lave-linge/sèche-linge, il est conseillé d'effectuer de temps à autre un lavage à une température supérieure à 60 °C.

Lorsque le témoin de contrôle **i** s'allume avec un **!** dans le panneau de commande, le combiné lave-linge/sèche-linge vous le rappelle.

Lessive

- Ne dépassez jamais le dosage indiqué sur l'emballage de la lessive.

- Tenez compte lors du dosage du degré de salissure du linge.

- Pour de petites charges, réduisez la quantité de lessive (environ 1/3 de lessive en moins pour une demi-charge).

Conseil en cas de séchage en machine

Pour économiser de l'énergie lors du séchage, sélectionnez la vitesse d'essorage la plus élevée après le lavage et lors du thermo-essorage.

1. Préparer le linge

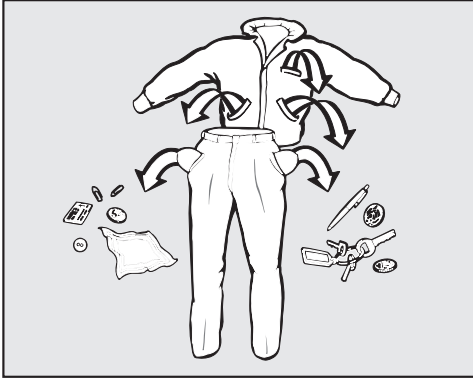

- Videz toutes les poches.

⚠ Dommages provoqués par des corps étrangers.

Les clous, pièces de monnaie, trombones, etc. peuvent endommager le linge et les composants de l'appareil. Vérifiez le linge avant le lavage et retirez les corps étrangers.

Trier le linge

- Triez le linge par couleur, tout en tenant compte le symbole figurant sur l'étiquette d'entretien (au col ou sur la couture latérale).

Remarque : Les textiles foncés ont tendance à déteindre lors des premiers lavages. Lavez le linge clair et foncé séparément pour éviter tout risque.

Traitement préalable des taches

- Enlevez les taches avant de laver le linge, de préférence tant qu'elles sont encore fraîches. Tamponnez les taches avec un chiffon qui ne risque pas de déteindre. Ne frottez pas.

Remarque : Quelques astuces, que vous trouverez dans le lexique Miele, suffisent parfois pour éliminer certaines taches (sang, œuf, café, thé, etc.). Vous pouvez consulter le lexique sur le site Internet Miele.

⚠ Dommages provoqués par des détergents contenant des solvants. Du white spirit, du détachant etc. peuvent endommager les éléments en plastique.

Lorsque vous nettoyez des textiles, veillez à ne pas répandre de nettoyant contenant des solvants sur les pièces en plastique.

⚠ Risque d'explosion dû aux détergents contenant des solvants.

L'utilisation de détergents contenant des solvants peut former un mélange explosif.

N'utilisez pas de détergents contenant des solvants dans le combiné lave-linge/sèche-linge.

Conseils généraux

- Voilages : enlevez les crochets et petits plombs ou placez les voilages dans un sac de lavage.
- Soutiens-gorge : recousez les baleines qui risquent de sortir de leur logement, ou enlevez-les.
- Fermez les fermetures éclair, les fermetures velcro, les crochets et les boutons pression avant le lavage.
- Fermez les housses de couette et d'oreiller afin que les petites pièces de linge ne se prennent pas dedans.

Ne lavez aucun textile marqué **non lavable** (symbole d'entretien .

LAVAGE

2. Charger le combiné lave-linge/sèche-linge

Ouvrir la porte

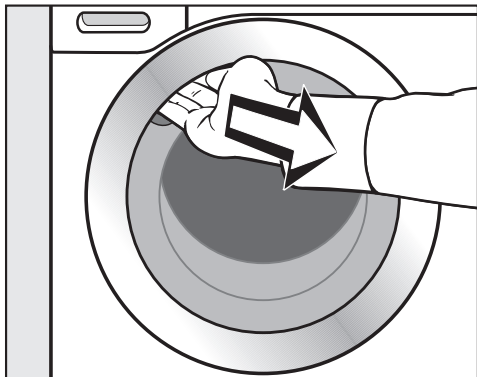

- Pour ouvrir la porte, saisissez le creux de la poignée puis tirez.

Vérifiez la présence d'animaux ou de corps étrangers dans le tambour avant de charger le linge.

- Déposez le linge déplié dans le tambour sans le tasser.

Mélangez des pièces de différentes tailles permet de renforcer l'efficacité de lavage et aide le linge à mieux se réparer pendant l'essorage.

C'est en charge maximale que l'on atteint le meilleur rapport entre consommation d'eau et d'électricité et quantité de linge. Une surcharge du tambour diminue toutefois l'efficacité de lavage et favorise la formation de plis.

Remarque : Veillez à respecter les charges maximales des différents programmes.

Fermeture de la porte

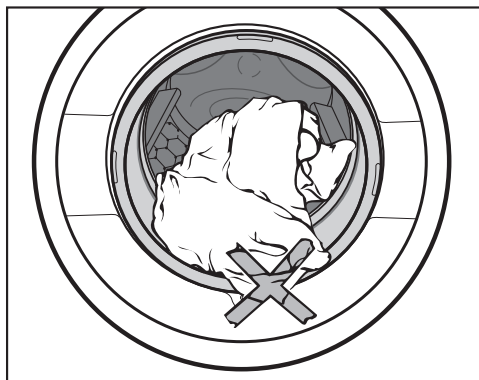

- Vérifiez qu'aucune pièce de linge n'est coincée entre la porte et la bague d'étanchéité.

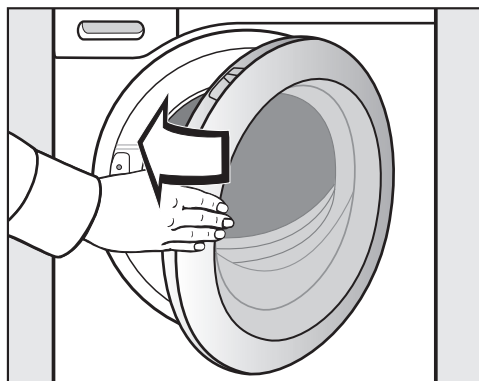

- Fermez la porte du lave-linge d'un léger coup sec.

3. Sélectionner un programme

Mettre en marche le combiné lave-linge/sèche-linge

- Tournez le sélecteur sur un programme.

Le panneau de commande s'allume.

Sélectionner un programme

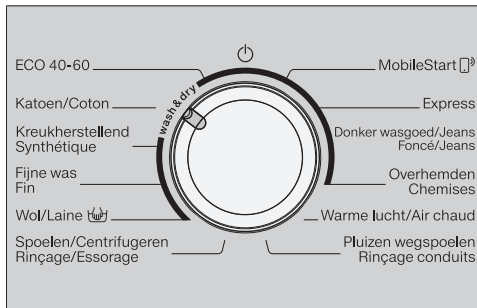

- Tournez le sélecteur de programme pour le positionner sur le programme souhaité.

L'affichage du temps indique la durée de lavage estimée ; la température et la vitesse d'essorage pré-réglées s'allument sur le panneau de commande.

- via la position *MobileStart*

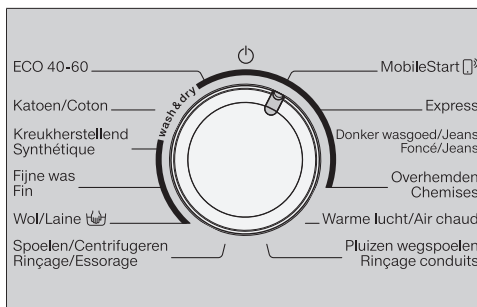

- Tournez le sélecteur de programme sur la position *MobileStart*.

Remarque : Pour utiliser la fonction *MobileStart*, le combiné lave-linge/sèche-linge doit être connecté au réseau Wi-Fi et la *commande à distance* doit être activée.

On apparaît dans l'affichage du temps

Après le redémarrage, le combiné lave-linge/Sèche-linge peut être commandé avec l'application Miele.

Sélectionner le lavage

- Effleurez la touche sensitive *Lavage* ou *Séchage*, jusqu'à ce que la touche sensitive *Lavage* s'allume en clair.



Vérifiez que le témoin de contrôle de la touche sensitive *Séchage* s'allume avec un éclairage atténué, sinon le programme de séchage correspondant se déclenche après le lavage.

LAVAGE

Sélectionner la température et la vitesse d'essorage

La température prééglée et la vitesse d'essorage du programme de lavage s'allument avec un éclairage clair. La sélection des températures et des vitesses d'essorage correspondant au programme de lavage s'allument avec un éclairage atténué.

Les températures atteintes dans le programme de lavage peuvent être différentes des températures sélectionnées. La combinaison de l'apport d'énergie et du temps de lavage permet d'obtenir un résultat de lavage optimal.

90	1500
60	1200
40	900
30	600
20	
	

- Effleurez la touche sensitive avec la température souhaitée.

La touche sensitive s'allume vivement.

- Effleurez la touche sensitive avec la vitesse d'essorage souhaitée.

La touche sensitive s'allume vivement.

Sélectionner des options

Les touches sensibles des options *Court* et *Délicat* s'allument avec un éclairage atténué si elles peuvent être sélectionnées dans le programme.

- Effleurez la touche sensitive avec l'option souhaitée.

La touche sensitive s'allume vivement.

Délicat

L'action mécanique du tambour et le temps de lavage sont réduits. Les textiles peu sales sont lavés avec plus de douceur.

Court

Pour du linge légèrement sale, sans taches visibles.

La durée du lavage principal est réduite.

Sélectionner un départ différé

La fonction Départ différé vous permet de définir l'heure de début d'un programme.

- Sélectionnez, le cas échéant, une heure de départ différé.

Pour de plus amples informations, consultez le chapitre "Départ différé/SG ready".

4. Ajouter la lessive

Vous pouvez ajouter la lessive via le bac à produits lessiviels **A** ou le dosage par Cap **B**.

A bac à produits

Vous pouvez utiliser toutes les lessives qui sont adaptées aux lave-linge ménagers. Respectez les instructions d'utilisation et de dosage figurant sur l'emballage de la lessive.

Remplissage de lessive

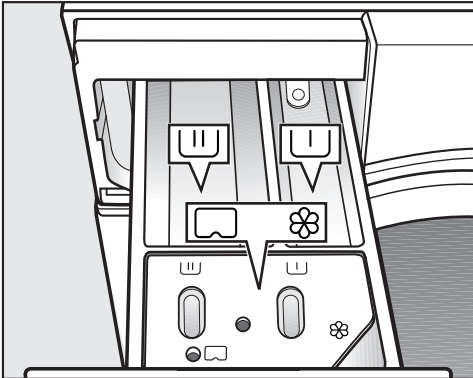

- Ouvrez le bac à produits et versez les produits de lavage dans les compartiments.

⌋ Non utilisé

⌋ Lessive pour le lavage principal

⊗ Adoucissant, amidon liquide ou capsule

Ajouter de l'adoucissant

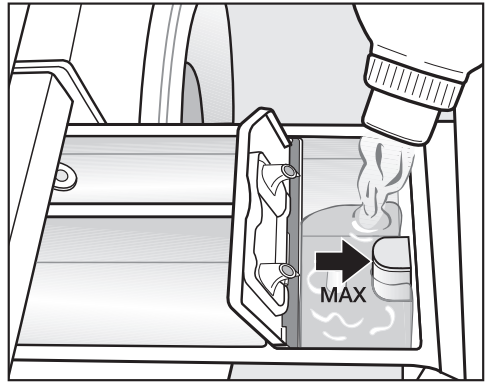

- Versez l'adoucissant, le produit de rinçage ou l'amidon liquide dans le compartiment **⊗**. **Respectez la hauteur de remplissage maximale.**

Le produit est ajouté au dernier rinçage. Il reste un peu d'eau dans le compartiment **⊗** en fin de programme.

Après plusieurs cycles d'amidonage automatique, nettoyez le bac à produits, en particulier le siphon.

LAVAGE

Conseils de dosage

Lors du dosage de la lessive, tenez compte du degré de salissure du linge et de la quantité de linge. Si la quantité de linge à laver est moins importante, diminuez proportionnellement la quantité de lessive (par ex. réduire de $\frac{1}{3}$ la lessive pour une demi-charge).

Dosage de lessive insuffisant :

- Votre linge ne sera pas propre et deviendra gris et rêche à la longue.
- Favorise l'apparition de moisissure à l'intérieur du combiné lave-linge/sèche-linge.
- La graisse ne sera pas éliminée en intégralité du linge.
- Favorise l'apparition de dépôts calcaires sur les résistances.

Dosage de lessive excessif :

- Les résultats de lavage, de rinçage et d'essorage ne sont pas satisfaisants.
- La consommation d'eau augmente en raison du rinçage supplémentaire qui s'ajoute automatiquement.
- Pollution accrue de l'environnement.

Consultez le chapitre "Lavage", section "Lessives" pour plus d'informations sur les lessives et leur dosage.

Utilisation de tablettes et de dosettes de lessive

Ajoutez toujours les tablettes ou dosettes de lessive directement dans le tambour avec le linge. Vous ne pouvez pas les insérer dans le bac à produits.

Ⓑ CapDosing

CapDosing peut être activé via l'application Miele.

Il existe 3 types de capsules :

- ☼ = Produit d'entretien des textiles (par ex. assouplissant et produit d'imperméabilisation)
- ☼ = Additif (par ex. renforçateur de lessive)
- ☼ = Lessive (uniquement pour le lavage principal)

Une cap contient toujours la quantité de produit appropriée pour un cycle de lavage.

Vous pouvez commander les caps via notre site www.shop.miele.com, auprès du SAV de Miele, ou en vous adressant à votre revendeur Miele.

⚠ Risque des caps pour la santé. Le contenu des caps peut présenter un risque pour la santé en cas d'ingestion ou de contact avec la peau. Conservez toujours les caps hors de portée des enfants.

Insérer la capsule

- Ouvrez le tiroir à produits.

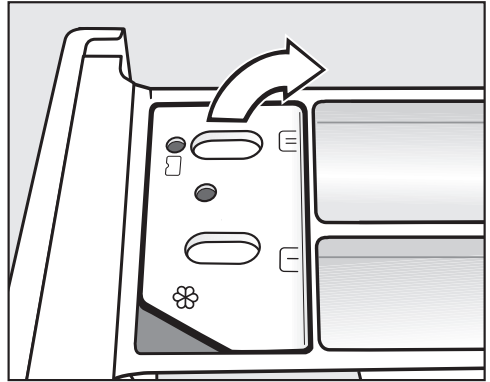

- Ouvrez le couvercle du compartiment ☼/☼.

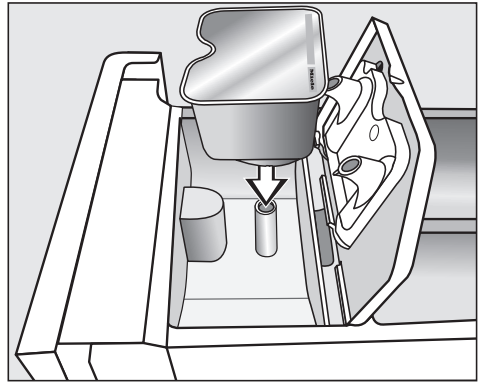

- Appuyez fermement sur la capsule.

LAVAGE



- Enlevez la capsule vide une fois que le programme de lavage est terminé.

Pour des raisons techniques, il reste un peu d'eau dans la capsule.

- Appuyez bien sur le couvercle pour le fermer.
- Refermez le tiroir à produits.

Une fois insérée dans le tiroir à produits, la capsule s'ouvre. Si vous n'avez pas complètement utilisé la capsule et que vous la sortez du bac à produits lessiviels, elle risque de couler.

Jetez la capsule et ne la réutilisez pas.

Le contenu de la capsule se mélange au linge au moment approprié du programme de lavage.

Lors du dosage par capsule, l'arrivée d'eau dans le compartiment ☼ s'effectue uniquement par la capsule.

Lors de l'utilisation d'une capsule, n'utilisez pas d'adoucissant dans le compartiment ☼.

5. Démarrer un programme

- Effleurez la touche sensitive clignotante *Départ/Ajouter du linge*.

La porte se verrouille et le programme de lavage démarre.

Si un départ différé a été sélectionné, celui-ci est indiqué dans l'affichage de la durée. La durée de programme estimée s'affiche une fois le délai de départ différé écoulé ou immédiatement après le démarrage.

Il est possible à tout moment d'ajouter ou de retirer du linge, tant que le symbole  ne s'affiche pas à l'écran (voir chapitre "Modifier le déroulement de programme", section "Ajouter ou retirer du linge").

Économies d'énergie

Les indicateurs s'assombrissent après 10 minutes. La touche sensitive *Départ/Ajouter du linge* clignote.

Vous pouvez à nouveau activer les indicateurs :

- Effleurez la touche sensitive *Départ/Ajouter du linge* (cela n'a aucune incidence sur le programme en cours).

6. Fin du programme/Décharger le linge

En mode rotation infroissable, le tambour tourne encore jusqu'à 30 minutes après la fin du programme. La porte est verrouillée. Pendant les 10 premières minutes, le panneau de commande est éclairé. Puis le panneau de commande s'éteint et la touche sensitive *Départ/Ajouter du linge* clignote.

- Tournez le sélecteur de programme sur la position .

-U- apparaît dans l'affichage de temps et le témoin lumineux  s'éteint.

La porte est déverrouillée.

Remarque : À la fin de la phase rotation infroissable, la porte se déverrouille automatiquement.

- Ouvrez la porte.
- Retirez le linge.

Le linge oublié dans le tambour pourrait rétrécir ou déteindre lors de la prochaine lessive.
Retirez tout le linge du tambour.

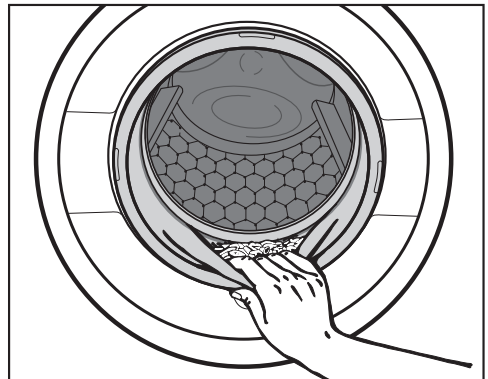

LAVAGE

- Vérifiez qu'aucun corps étranger n'est resté coincé dans le joint d'étanchéité de la porte.

Remarque : Laissez la porte entrouverte pour que le tambour puisse sécher.

- Si vous avez utilisé une cap, enlevez-la du bac à produits après utilisation.

Remarque : Laissez le bac à produits entrouvert pour qu'il puisse sécher.

Essorage

Vitesse d'essorage final en programme lavage

La touche sensitive avec la vitesse d'essorage optimale pour le programme de lavage s'affiche avec un éclairage clair sur le panneau de commande lors de la sélection du programme.

Il est possible de sélectionner une vitesse d'essorage supérieure pour certains programmes de lavage.

Le tableau ci-après indique la vitesse d'essorage maximale disponible pour chaque programme.

Programme	Tours/mi- nute
ECO 40-60	1.500
Coton	1.500
Synthétique	1.200
Délicat	900
Laine	1.200
Rinçage/Essorage	1.500
Programme Express	1.200
Textiles foncés/Jeans	900
Chemises	900

Essorage intermédiaire

Le linge est essoré après le lavage principal et entre les différents rinçages. Si la vitesse d'essorage final est réduite, la vitesse d'essorage intermédiaire l'est également, le cas échéant.

Désactiver l'essorage (Arrêt cuve pleine)

- Effleurez la touche sensitive  (arrêt cuve pleine).

Le linge reste dans l'eau après le dernier rinçage. Ceci permet de réduire la formation de faux plis au cas où vous ne retirez pas immédiatement le linge du combiné lave-linge/sèche-linge à la fin du programme.

Démarrer l'essorage final :

La touche sensitive avec la vitesse d'essorage optimale s'allume sur le panneau de commande. Vous pouvez modifier la vitesse d'essorage.

- Démarrez l'essorage final avec la touche sensitive *Départ/Ajouter du linge*.

Arrêter le programme :

- Effleurez la touche sensitive  (sans essorage).
- Effleurez la touche sensitive *Départ/Ajouter du linge*.

L'eau est vidangée.

Annuler l'essorage intermédiaire et l'essorage final

- Effleurez la touche sensitive  (sans essorage).

Après le dernier rinçage, l'eau est pompée et l'option de rotation infroissable est activée.



Avec ce réglage, un rinçage supplémentaire est effectué pour certains programmes.

LAVAGE

Tableau des programmes

















ECO 40–60		8,0 kg maximum	
Article	Textiles en coton moyennement sales		
Conseil	<ul style="list-style-type: none">- Vous pouvez laver des textiles en coton mélangé dans un cycle de lavage à des températures de 40 °C et 60 °C.- En termes de consommation d'énergie et d'eau, le programme est plus efficace pour le lavage des textiles en coton.		
Remarque pour les instituts de contrôle : Programme de test pour le maintien de la législation européenne en matière d'écoconception N° 2019/2023 et d'étiquetage énergétique conformément au règlement N° 2019/2014.			
Remarque pour les instituts de test : pour le programme de test conforme à la norme EN 60456, il convient de procéder à la conversion suivante :			
<ul style="list-style-type: none">- Lors de la sélection du programme <i>ECO 40–60</i> la température 60 °C s'allume avec un éclairage atténué dans l'affichage de la température.- Effleurez la touche sensitive <i>Température 60</i>. La température 60 s'allume en clair. Le programme de test <i>Coton</i> $\langle 60^{\circ}\text{C} \rangle$ est sélectionné.			
Coton		90 °C – froid	8,0 kg maximum
Article	T-shirts, sous-vêtements, linge de table, etc., textiles en coton et en lin ou fibres mélangées		
Conseil	<ul style="list-style-type: none">- Sélectionnez la température en suivant les indications sur l'étiquette d'entretien, selon la lessive, le degré de salissure et les exigences hygiéniques.- Programme à 20 °C pour les textiles en coton légèrement sales		
Synthétique		60 °C – froid	3,5 kg maximum
Article	Textiles en fibres synthétiques, mélangées ou coton facile d'entretien		
Conseil	Si le linge se froisse facilement, réduire la vitesse d'essorage.		
Délicat		40 °C – froid	2,0 kg maximum
Article	Textiles délicats en fibres synthétiques, en fibres mixtes ou en viscose		
Conseil	Si le linge se froisse facilement, supprimez l'essorage.		

LAVAGE



Laine 		40 °C – froid	maximum 2,0 kg
Article	Textiles en pure laine/laine mélangée		
Conseil	Respectez la vitesse de l'essorage final des textiles qui se froissent facilement.		
Rinçage/Essorage		8,0 kg maximum	
Article	Pour le rinçage et l'essorage de textiles lavés à la main		
Conseil	<ul style="list-style-type: none"> - Contrôler la vitesse d'essorage réglée. - Essorage seul : sélectionner l'option <i>Court</i>. - Rinçage seul : régler la vitesse d'essorage sur  		
MobileStart 			
Conseil	La sélection des programmes et la commande s'effectuent via l'app Miele.		
Programme Express		40 °C – froid	maximum 3,5 kg
Articles	Textiles en coton pratiquement pas portés ou très peu sales.		
Textiles foncés/Jeans		60 °C – froid	maximum 3,0 kg
Article	Linge noir et de couleur foncée en coton ou en fibres mixtes et vêtements en jeans		
Conseil	<ul style="list-style-type: none"> - Retournez les vêtements pour les laver. - Les jeans ont tendance à déteindre lors des premiers lavages. Lavez le linge clair et le linge foncé séparément. 		
Chemises		40 °C – froid	maximum 2,0 kg
Article	Chemises ou chemisiers en coton et fibres mixtes		
Conseil	<ul style="list-style-type: none"> - Prétraitez les cols et les manchettes s'ils sont très sales. - Mettez les chemises et les chemisiers à l'envers, fermez les boutonsnières, repliez les cols et manchettes vers l'intérieur. 		
Air chaud		⇨ "Tableau des programmes – SÉCHAGE"	
Rinçage conduits		⇨ section "Programme Rinçage conduits"	

LAVAGE

Déroulement du programme

	Lavage		Rinçage		Essorage
	Niveau d'eau	Rythme de lavage	Niveau d'eau	Cycles de rinçage	
ECO 40–60		Ⓐ		2–3 ²	✓
Coton		Ⓐ		2–4 ^{1,2}	✓
Synthétique		Ⓑ		2–3 ²	✓
Délicat		Ⓒ		2–3 ²	✓
Laine		Ⓔ		2	✓
Rinçage/Essorage	–	–		1	✓
Programme Express		Ⓐ		1	✓
Textiles foncés		Ⓑ		3–4 ²	✓
Chemises		Ⓒ		3	✓

La légende se trouve à la page suivante.

-  = Niveau d'eau peu élevé
-  = Niveau d'eau moyennement élevé
-  = Niveau d'eau élevé
- Ⓐ = Rythme intensif
- Ⓑ = Rythme normal
- Ⓒ = Rythme sensible
- Ⓔ = Rythme lavage à la main
- ✓ = est effectué
- = n'est pas effectué

Le combiné lave-linge/sèche-linge est équipé d'un système de commande entièrement électronique avec détection de charge. Le combiné lave-linge/sèche-linge détermine automatiquement la consommation d'eau nécessaire, en fonction de la quantité et du pouvoir d'absorption du linge.

Les déroulements de programme mentionnés font toujours référence au programme de base, avec une charge maximale.

Particularités du déroulement du programme

Rotation infroissable :

Le tambour tourne encore jusqu'à 30 minutes après la fin du programme, afin d'éviter la formation de plis.

Exception : le programme *Laine* ne comporte pas de phase rotation infroissable.

Le combiné lave-linge/sèche-linge peut être ouvert à tout moment.

¹ À partir d'une température sélectionnée de 60 °C et plus, deux cycles de rinçage sont effectués. Si la température sélectionnée est inférieure à 60 °C, 3 rinçages sont effectués.

² Un rinçage supplémentaire a lieu en cas de :

- formation excessive de mousse dans le tambour
- une vitesse d'essorage inférieure à 700 tr/min

LAVAGE

Détergents

Vous pouvez utiliser toutes les lessives adaptées aux lave-linge ménagers. Les indications d'utilisation et de dosage figurent sur l'emballage du produit.

Le dosage dépend :

- du degré de salissure du linge
- de la quantité de linge
- de la dureté de l'eau

Si vous ne connaissez pas le degré de dureté de votre eau, renseignez-vous auprès de la compagnie des eaux de votre commune.

Adoucissant

Lorsque l'eau atteint une catégorie de dureté II et III, vous pouvez ajouter un produit adoucissant afin d'économiser du détergent. Le dosage exact est mentionné sur l'emballage du produit. Versez d'abord le détergent et ensuite l'adoucissant.

Vous pouvez alors doser le détergent comme pour une catégorie de dureté I.

Duretés d'eau

Plage de dureté	Dureté totale en mmol	Degrés allemands °d
douce (I)	0 – 1,5	0 – 8,4
moyenne (II)	1,5 – 2,5	8,4 – 14
dure (III)	plus de 2,5	plus de 14

Aides au dosage

Pour doser la lessive, utilisez les aides de dosage (boule doseuse) fournies par le fabricant de lessive, en particulier en cas d'utilisation de lessive liquide.

Écorecharges

Il est conseillé d'utiliser des écorecharges pour réduire la quantité de déchets.

Adoucissant, produits d'apprêt, amidon



Les adoucissants rendent aux textiles toute leur souplesse et réduisent l'électricité statique en cas de séchage en machine.

Les produits d'apprêt sont des amidons synthétiques qui confèrent une meilleure tenue au linge.

L'amidon donne aux textiles une certaine tenue et un beau fini.

Utiliser l'adoucissant, les produits d'apprêt et l'amidon séparément

L'amidon doit être préparé comme indiqué sur l'emballage.

- Versez l'assouplissant dans le compartiment .
- Versez l'amidon/le produit d'apprêt liquide dans le compartiment  et l'amidon/le produit d'apprêt en poudre ou les produits épais dans le compartiment .
- Sélectionnez le programme *Rinçage/Essorage*.
- Modifiez la vitesse d'essorage si nécessaire.
- Effleurez la touche sensitive *Départ/Ajouter du linge*.

Décoloration/coloration



⚠ Dommages provoqués par des produits décolorants.

Les produits décolorants provoquent de la corrosion dans le combiné lave-linge/sèche-linge.



N'utilisez aucun produit décolorant dans le combiné lave-linge/sèche-linge.

La teinture de textiles dans le combiné lave-linge/sèche-linge n'est autorisée que dans la mesure où la fréquence des colorations effectuées correspond à une utilisation domestique courante. Le sel contenu dans les agents colorants peut endommager l'inox si ces produits sont utilisés très fréquemment. Respectez impérativement les instructions du fabricant de la teinture.



LAVAGE

Recommandation de lessive Miele

Les lessives Miele sont spécialement développées pour l'usage quotidien dans les lave-linge Miele. Pour de plus amples informations sur les lessives, veuillez consulter le chapitre "Lessives et produits d'entretien".

	Lessive Miele		Miele Caps		
	UltraWhite	UltraColor			
ECO 40–60	✓	✓	-	✓	✓
Coton	✓	✓	-	✓	✓
Synthétique	-	✓	-	✓	✓
Délicat	-	✓	✓	✓	-
Laine	-	-	✓	-	-
Rinçage/Essorage	-	-	-	✓	-
Programme Express	-	✓	-	✓	-
Textiles foncés/Jeans	-	✓	✓	✓	-
Chemises	✓	✓	-	✓	✓

- ✓ conseillé
- déconseillé

-  Lessives spéciales (par ex. WoolCare)
-  Produits d'entretien des textiles (par ex. : assouplissant)
-  Additif (par ex. Booster)

Recommandation de lessive conformément au règlement (UE) N° 1015/2010

Les recommandations s'appliquent aux mêmes plages de température que celles indiquées au chapitre "LAVAGE", paragraphe "Tableau des programmes".

	universelle	couleur	délicat et laine	spéciale
	Lessive			
ECO 40–60	✓	✓	–	–
Coton	✓	✓	–	–
Synthétique	–	✓	–	–
Délicat	–	–	✓	–
Laine	–	–	✓	✓
Rinçage/Essorage	–	–	–	✓
Programme Express	–	✓ ¹	–	–
Textiles foncés/Jeans	–	✓ ¹	–	–
Chemises	✓	✓	–	–

✓ conseillé

– déconseillé

¹ Lessive liquide

SÉCHAGE

Séchage séparé

Le séchage séparé est nécessaire, si l'ensemble de la quantité de linge lavé ne doit pas être séchée en machine ou si la quantité de linge dépasse la capacité de charge maximale adaptée au séchage.

1. Préparer le linge

Trier le linge

- Triez le linge selon le type de fibres et de tissu et le degré d'humidité résiduelle, tant que cela est possible.

Vous obtiendrez ainsi un résultat de séchage uniforme.

- Avant le séchage, vérifiez les symboles sur l'étiquette d'entretien.

Si aucun symbole n'est présent, séchez uniquement avec des programmes spécialement conçus pour ces articles.

Conseils en matière de séchage

- Ne séchez pas de textiles encore trempés au sèche-linge. Essorez le linge au minimum 30 secondes après le lavage.
- Les textiles en laine pure ou mélangée ont tendance à se feutrer et à rétrécir. Pour ce type de textiles, optez toujours pour le programme *Laine*.
- Vous ne devez sécher les tissus pur lin que si l'étiquette d'entretien l'indique. Sinon le tissu risque de devenir rêche.

- Les textiles tricotés (par ex. t-shirts, sous-vêtements) rétrécissent souvent lors du premier lavage. Ne séchez donc pas trop ces textiles pour éviter tout rétrécissement supplémentaire. Achetez éventuellement des textiles tricotés une ou deux tailles au-dessus.
- Le linge amidonné peut sécher au sèche-linge. Cependant, il faut doubler la dose d'amidon pour obtenir le même effet.
- Ne mélangez pas les nouveaux textiles foncés aux textiles clairs pour les sécher. Les textiles foncés peuvent déteindre ou des peluches colorées peuvent se déposer sur les textiles.
- Respectez la capacité de charge maximale des programmes de séchage comme décrit à la section "Tableau des programmes". Le résultat de séchage et la formation de plis dépendent de la charge. Moins la charge est élevée, meilleur est le résultat. Par conséquent, vous obtiendrez un résultat de séchage particulièrement uniforme et sans faux plis si vous réduisez la charge.

2. Charger le combiné lave-linge/sèche-linge

Ouvrir la porte

- Placez vos doigts dans la poignée en creux et ouvrez la porte.

Vérifiez la présence d'animaux ou de corps étrangers dans le tambour avant de charger le linge.

- Mettez le linge dans le tambour sans le tasser.

Si l'appareil est surchargé, le linge risque d'être abîmé et le résultat de séchage ne sera pas satisfaisant. Veuillez respecter la capacité maximale indiquée au paragraphe "Tableau des programmes".

Fermer la porte

- Veillez à ce qu'aucun vêtement ne reste coincé entre la porte et le joint d'étanchéité.
- Fermez la porte du lave-linge séchant d'un léger coup sec.

Les aides au dosage, comme les boules ou les sacs de dosage, peuvent fondre lors du séchage et endommager le lave-linge séchant et le linge.

Ne mettez pas les aides au dosage au séchage.

Le robinet doit être ouvert même pendant le séchage.

3. Sélectionner un programme

Mettre en marche le combiné lave-linge/sèche-linge

- Tournez le sélecteur sur un programme.

Le panneau de commande s'allume.

Sélectionner un programme

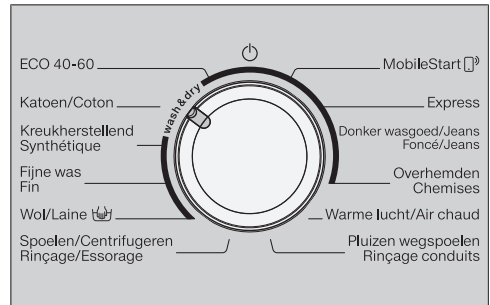

- Tournez le sélecteur de programme pour le positionner sur le programme souhaité.

L'affichage du temps indique la durée de lavage estimée ; la température et la vitesse d'essorage pré réglées s'allument sur le panneau de commande.

- via la position *MobileStart*

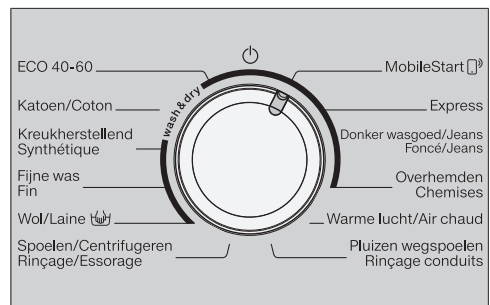

- Tournez le sélecteur de programme sur la position *MobileStart* (with a square icon).

SÉCHAGE

Remarque : Pour utiliser la fonction *MobileStart* , le combiné lave-linge/sèche-linge doit être connecté au réseau Wi-Fi et la *commande à distance* doit être activée.

 apparaît dans l’affichage du temps

Après le redémarrage, le combiné lave-linge/Sèche-linge peut être commandé avec l’application Miele.

Sélectionner Séchage



- Effleurez la touche sensitive *Lavage* ou *Séchage*, jusqu’à ce que la touche sensitive *Séchage* s’allume en clair.

Vérifiez que le témoin de contrôle de la touche sensitive *Lavage* s’allume avec un éclairage atténué, sinon le programme de lavage correspondant se déclenche avant le séchage.

4. Sélectionner les réglages du programme

Sélectionner le palier de séchage

Vous pouvez modifier le palier de séchage pré-réglé d’un programme de séchage.

- Effleurez la touche sensitive du palier de séchage souhaité.
 -  Séchage normal +
 -  Séchage normal
 -  Fer à repasser

La touche sensitive du palier de séchage sélectionné s’allume vivement.

Programme *Air chaud* : Sélectionnez l’heure de fin à l’aide des touches sensibles < ou >.

Sélectionner la vitesse de thermo-essorage

Vous pouvez modifier la vitesse d’essorage qui a été configurée pour le thermo-essorage d’un programme de séchage.

- Effleurez la touche sensitive avec la vitesse d’essorage souhaitée.

La touche sensitive s’allume vivement.

Sélectionner des options

Les touches sensibles de l’option *Court* s’allument avec un éclairage atténué si cette option peut être sélectionnée dans le programme.

- Effleurez la touche sensitive *Délicat*.

La touche sensitive s’allume vivement.

Délicat

Les textiles fragiles comme l’acrylique sont séchés tout en douceur (symbole d’entretien ).

En raison de la température plus faible lors de la sélection de *Délicat*, la durée du programme est prolongée dans certains programmes.

Sélectionner un départ différé

La fonction Départ différé vous permet de définir l’heure de début d’un programme.

- Sélectionnez, le cas échéant, une heure de départ différé.

Pour de plus amples informations, consultez le chapitre “Départ différé/SG ready”.

5. Démarrer un programme

- Effleurez la touche sensitive clignotante *Départ/Ajouter du linge*.

La porte est verrouillée et le programme de séchage démarre.

Si un départ différé a été sélectionné, celui-ci est indiqué dans l'affichage de la durée. La durée de programme estimée s'affiche une fois le délai de départ différé écoulé ou immédiatement après le démarrage.

Il est possible à tout moment d'ajouter ou de retirer du linge, tant que le symbole  ne s'affiche pas à l'écran (voir chapitre "Modifier le déroulement de programme", section "Ajouter ou retirer du linge").

Économies d'énergie

Les indicateurs s'assombrissent après 10 minutes. La touche sensitive *Départ/Ajouter du linge* clignote.

Vous pouvez à nouveau activer les indicateurs :

- Effleurez la touche sensitive *Départ/Ajouter du linge* (cela n'a aucune incidence sur le programme en cours).

6. Fin du programme/Décharger le linge

En mode rotation infroissable, le tambour tourne encore jusqu'à 150 minutes après la fin du programme. La porte est verrouillée. Pendant les 10 premières minutes, le panneau de commande est éclairé. Puis le panneau de commande s'éteint et la touche sensitive *Départ/Ajouter du linge* clignote.

- Tournez le sélecteur de programme sur la position .

La porte est déverrouillée.

Si vous retirez le linge pendant la phase rotation infroissable, la chaleur peut s'accumuler.

Étendez le linge pour que la chaleur résiduelle puisse s'échapper.

À la fin de la phase rotation infroissable, la porte se déverrouille automatiquement.

- Ouvrez la porte.
- Retirez le linge.







Si vous séchez de nouveau une pièce de linge oubliée dans le tambour, elle risque de s'abîmer.
Retirez tout le linge du tambour.

Remarque : Respectez au chapitre "Lavage et séchage" la section "Après chaque lavage ou séchage".











SÉCHAGE

Tableau des programmes



Les poids marqués d'un * se réfèrent au poids de linge sec.

ECO 40-60		5,0 kg* maximum
Paliers de séchage : 		
	Textiles en coton : t-shirts, sous-vêtements, layettes, tenues de travail, vestes, couvertures, tabliers, blouses, serviettes, serviettes de bain, peignoirs de bain en éponge, draps en flanelle ou en tissu éponge	
Coton		5,0 kg* maximum
Paliers de séchage :  , 		
Article	Textiles en coton mono ou multicouches : t-shirts, sous-vêtements, layettes, vêtements de travail, vestes, couvertures, tabliers, blouses, serviettes/serviettes de bain/peignoirs de bain en éponge, draps en flanelle ou en tissu éponge.	
Paliers de séchage : 		
Article	Textiles en coton ou en lin qui doivent être traités ultérieurement, par ex. linges de table, draps, linge amidonné.	
Conseil	Roulez le linge à repasser jusqu'à ce que vous le passiez à la repasseuse afin qu'il reste humide.	
Synthétique		3,5 kg* maximum
Paliers de séchage :  ,  , 		
Article	Textiles faciles d'entretien en fibres synthétiques, coton ou fibres mélangées, par ex. tenues de travail, tabliers, pulls, vêtements, pantalons, linge de table, chaussettes.	

SÉCHAGE

Délicat		1,0 kg* maximum
Paliers de séchage :  ,  ,  +		
Article	Textiles délicats portant le symbole d'entretien  en fibres synthétiques, fibres mélangées, viscose ou coton peu fragile, par ex. chemises, chemisiers, lingerie, textiles avec applications	
Conseil	Pour un séchage sans plis, réduisez la charge.	
Laine		2,0 kg* maximum
3 minutes		
Article	Textiles en pure laine ou en laine mélangée : pulls, gilets, chaussettes	
Conseil	<ul style="list-style-type: none"> - Vous pouvez défroisser et redonner du volume aux lainages, sortez-les toutefois avant qu'ils soient complètement secs. - Déchargez immédiatement le linge en fin de programme. 	
MobileStart 		
Conseil	La sélection des programmes et la commande s'effectuent via l'app Miele.	
Programme Express		3,5 kg* maximum
Paliers de séchage :  ,  ,  +		
Article	Textiles peu fragiles pour le programme Coton	
Remarque	Pour un lavage et un séchage en continu de linge légèrement sale, la durée de programme est particulièrement courte dans ce programme.	
Textiles foncés/Jeans		3,0 kg* maximum
Paliers de séchage :  ,  ,  +		
Article	Linge noir et de couleur foncée en coton ou en fibres mixtes et vêtements en jeans	

SÉCHAGE

Chemises		1,0 kg* maximum
Paliers de séchage :  ,  ,  +		
Article	Chemises et chemisiers	
Conseil	- Mettez les chemises et les chemisiers à l'envers, fermez les boutons, repliez les cols et manchettes vers l'intérieur.	
Air chaud		4,0 kg* maximum
20-120 minutes		
Conseil	- Pour parfaire le séchage de textiles multicouches au séchage hétérogène, par ex. les vestes, coussins, sacs de couchage - Séchage et aération de tissus divers	
Rinçage conduits		⇨ Paragraphe "Programme Rinçage conduits"

Thermo-essorage

Dans certains programmes, un thermo-essorage est réalisé pour réduire la consommation d'énergie durant le séchage.

La vitesse de rotation pour le thermo-essorage correspond à la vitesse d'essorage admissible du programme de lavage correspondant.

Vous pouvez réduire la vitesse pour le thermo-essorage dans certains programmes jusqu'à 900 tr/min.

Laver et sécher en continu

Il est toujours conseillé de laver et sécher en continu s'il n'y a pas plus de linge à laver et qu'à sécher et si la capacité de charge maximale admissible pour le séchage n'est pas dépassée.

Lisez impérativement le chapitre "Lavage" et le chapitre "Séchage".

1. Préparer le linge

- Videz les poches.
- Triez les textiles par couleurs et type de tissu.
- Vérifiez les symboles sur l'étiquette d'entretien.

2. Charger le combiné lave-linge/sèche-linge

- Ouvrez la porte.

Vérifiez la présence d'animaux ou de corps étrangers dans le tambour avant de charger le linge.

- Déposez le linge déplié dans le tambour sans le tasser.

Les aides au dosage, comme les boules ou les sacs de dosage, peuvent fondre lors du séchage et endommager le lave-linge séchant et le linge.

Ne mettez pas les aides au dosage au séchage.

- Fermez la porte.

3. Sélectionner un programme

- Tournez le sélecteur de programme pour sélectionner le programme souhaité.

Le panneau de commande s'allume.

- Effleurez la touche sensitive *Lavage* et *Séchage*, jusqu'à ce que les deux touches sensibles s'allument en clair.

4. Sélectionner les réglages du programme

- Sélectionnez la température, la vitesse d'essorage, la température et le palier de séchage.

Les touches sensibles des réglages souhaités s'allument en clair.

La vitesse d'essorage minimale est limitée à 900 tr/min.

Dans certains programmes, la vitesse de rotation ne peut pas être modifiée.

- Sélectionnez également d'autres options si vous le souhaitez ou si nécessaire.

Pour le thermo-essorage, la vitesse d'essorage affichée du lavage est enregistrée.

- Sélectionnez, le cas échéant, une heure de départ différé.

LAVAGE ET SECHAGE

5. Ajouter la lessive

- Vous pouvez doser la lessive via le dosage par capsule ou le bac à produits lessiviels.

6. Démarrage/fin de programme

- Effleurez la touche sensitive clignotante *Départ/Ajouter du linge*.

La porte est verrouillée.

Le programme démarre.

Rotation infroissable démarre à la fin du programme.

Pendant la phase rotation infroissable, la porte est encore verrouillée.

- Effleurez la touche *Départ/Ajouter du linge* ou tournez le sélecteur de programme sur la position ☺.

La porte est déverrouillée.

Étendez le linge, si vous le retirez pendant la phase rotation infroissable, pour que la chaleur résiduelle puisse s'échapper.

À la fin de la phase rotation infroissable, la porte se déverrouille automatiquement.

- Tirez pour ouvrir la porte et sortez le linge.

Respectez la section "Après chaque lavage ou séchage".

Après chaque lavage ou séchage

- Ouvrez la porte **en grand**.

⚠ Risque de brûlure dû au métal chaud.

Le capuchon métallique à l'intérieur du hublot est chaud après le séchage.

Ne touchez pas le capuchon métallique.

- Retirez le linge.

Lors du prochain lavage ou séchage, le linge restant peut rétrécir, déteindre ou être endommagé.

N'oubliez pas de linge dans le tambour.

- Vérifiez qu'aucun corps étranger n'est resté coincé dans le joint d'étanchéité de la porte. Après le séchage, retirez les peluches du joint d'étanchéité et du hublot.

Remarque : Laissez la porte entrouverte pour que le tambour puisse sécher.

- Tournez le sélecteur de programme sur la position ☺.

Remarque : Laissez le bac à produits entrouvert pour qu'il puisse sécher.

Programme Rinçage conduits

Lors du séchage, des peluches peuvent se former et se déposer tant dans le tambour que dans la cuve de bain lessiviel. Pour éviter que des peluches provenant par ex. de textiles sombres ne se déposent sur d'autres textiles, par ex. sur des textiles clairs, au lavage suivant ou qu'elles ne bouchent le combiné lave-linge/sèche-linge, elles peuvent être évacuées par rinçage.

N'utilisez pas le programme *Rinçage des peluches* pour rincer des textiles. Assurez-vous qu'aucun textile ne se trouve dans le tambour.

- Tournez le sélecteur sur le programme *Rinçage des peluches*.

N'utilisez pas de lessive.

- Effleurez la touche *Départ/Ajouter du linge*.

Les peluches sont rincées au bout de quelques minutes.

- Enlevez les peluches résiduelles du joint d'étanchéité de la porte et du hublot.
- Arrêtez le combiné lave-linge/sèche-linge.

Modifier le déroulement du programme

Modifier un programme (sécurité enfants)

Il n'est pas possible de modifier le programme, la température, la vitesse d'essorage ou les options sélectionnées après le démarrage. Cela permet d'éviter toute manipulation involontaire, par exemple par des enfants.

Si le combiné lave-linge/sèche-linge est désactivé en cours de programme, la fonction veille n'éteint complètement le combiné lave-linge/sèche-linge après 15 minutes. Il peut rester de l'eau dans le tambour, les fonctions de sécurité restent donc activées.



Annuler un programme

Vous pouvez annuler un programme de lavage à tout moment après le démarrage du programme.

- Tournez le sélecteur de programme sur la position .

Le programme s'arrête.

- Tournez le sélecteur de programme sur une position quelconque.

Dans l'affichage du temps, l'affichage suivant  ...  ... ....

- pendant le lavage :

Le combiné lave-linge/sèche-linge vidange le bain lessiviel et le programme de lavage est interrompu.

Le verrouillage de la porte est supprimé.

- pendant le séchage :

Le combiné lave-linge/sèche-linge refroidit le linge avant de pouvoir déverrouiller la porte.

Décharger le linge

- Attendez jusqu'à ce que le symbole  s'éteigne à l'écran et que la porte se déverrouille.
- Tirez pour ouvrir la porte et sortez le linge.

Sélectionner un autre programme

- Fermez la porte.
- Sélectionnez le programme souhaité.
- Rajoutez éventuellement de la lessive dans le bac à produits.
- Effleurez la touche *Départ/Ajouter du linge*.

Le programme démarre.

Ajouter du linge – AddLoad

Vous pouvez ajouter ou retirer du linge après le démarrage du programme.

L'ajout de linge **n'est pas** possible tant que le symbole  est allumé.

- Effleurez la touche sensitive *Départ/ Ajouter du linge*.

Dans l'affichage du temps, l'affichage suivant *L -] ... [-] ... [-]*.

Add apparaît dans l'affichage du temps.

- Ouvrez la porte.
- Ajoutez ou retirez du linge.
- Fermez la porte.
- Effleurez la touche sensitive *Départ/ Ajouter du linge*.

Le programme reprend.

L'ajout ou le retrait de linge n'est pas possible dans les cas suivants :

- la température du bain lessiviel est supérieure à 55 °C.
- Le niveau d'eau dans le tambour dépasse une certaine valeur.

Démarrage différé/SG ready

Départ différé

Ce départ différé est disponible lorsque la fonction de programmation P98 SmartGrid est désactivée.

Le départ différé vous permet de reporter le départ du programme de 30 minutes à 24 heures maximum. Vous pouvez ainsi profiter des tarifs de nuit plus avantageux, par exemple.

Configurer un départ différé

- Sélectionnez le programme de lavage souhaité.
- Effleurez la touche sensitive .

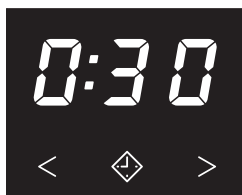

La touche sensitive  s'allume avec un éclairage clair.

- Effleurez la touche sensitive < ou > jusqu'à ce que le départ différé souhaité s'allume dans l'affichage de temps.
- En dessous de dix heures, le départ différé est modifié par paliers de 30 minutes.
- Au-dessus de dix heures, le départ différé est modifié par paliers d'une heure.

Lancer le départ différé





- Effleurez la touche sensitive clignotante *Départ/Ajouter du linge*.

Le départ différé a été lancé et s'écoule dans l'affichage du temps.

Modifier ou annuler le départ différé

Une fois que le départ différé sélectionné a été lancé, la modification n'est plus possible.

- Tournez le sélecteur de programme sur la position .
- Tournez le sélecteur de programme sur un programme de votre choix.

Dans l'affichage du temps, l'affichage suivant  ...  ...  ou  apparaît.

Le déroulement du départ différé est interrompu.

- Sélectionnez un programme et un nouveau délai de départ différé si vous le souhaitez.

SG ready

La fonction *SG Ready* est disponible lorsque la fonction de programmation *P98 SmartGrid* est activée.

La fonction *SG ready* vous permet de définir une plage horaire durant laquelle votre combiné lave-linge/sèche-linge peut être démarré par l'extérieur. L'enclenchement s'effectue via un signal, envoyé par exemple par votre fournisseur d'énergie lorsque le tarif d'électricité est le plus attractif.

Vous pouvez définir une plage horaire entre 30 minutes et 24 heures. Pendant cette période, le combiné lave-linge/sèche-linge attend le signal externe. En l'absence de signal pendant la plage définie, le combiné lave-linge/sèche-linge démarre automatiquement le programme.

Définir une plage horaire

Lorsque la fonction de programmation *P98 SmartGrid* est disponible, la fonction des touches sensibles  change. Dans l'affichage du temps, ce n'est plus le départ différé qui s'affiche mais la plage horaire à laquelle votre combiné lave-linge/sèche-linge peut être démarré (voir chapitre "Fonctions de programmation", section "*P98 SmartGrid*").

Le déroulement correspond au réglage du temps du départ différé.

- Effleurez la touche sensible .
- Réglez la plage horaire souhaitée via les touches sensibles < ou >.
- Effleurez la touche sensible Départ/Ajouter du linge.

 apparaît dans l'affichage du temps.

Nettoyage et entretien

Nettoyer la carrosserie et le bandeau

⚠ Risque d'électrocution lié à la tension réseau.

Lorsque le combiné lave-linge/sèche-linge est hors tension, la tension du réseau est tout de même présente.

Débranchez le lave-linge avant tout nettoyage ou entretien de l'appareil.

⚠ Dommages provoqués par la pénétration d'eau.

La pression d'un jet d'eau peut faire pénétrer de l'eau dans le combiné lave-linge/sèche-linge et endommager les composants.

N'aspergez jamais le combiné lave-linge/sèche-linge avec un jet d'eau.

⚠ Dommages provoqués par des détergents.

Les détergents contenant des solvants, produits abrasifs, produits pour vitres ou nettoyants multi-usages risquent d'endommager les surfaces en plastique et autres composants.

N'utilisez pas ces détergents.

- Nettoyez la carrosserie et le bandeau avec un détergent doux ou de l'eau savonneuse. Séchez ensuite avec un chiffon doux.
- Nettoyez le tambour avec un produit de lavage spécial inox.

Nettoyer le bac à produits lessiviels

L'utilisation de lessives liquides à basse température de lavage favorise la formation de moisissures dans le bac à produits lessiviels.

- Pour des raisons d'hygiène, nettoyez régulièrement le bac à produits lessiviels.

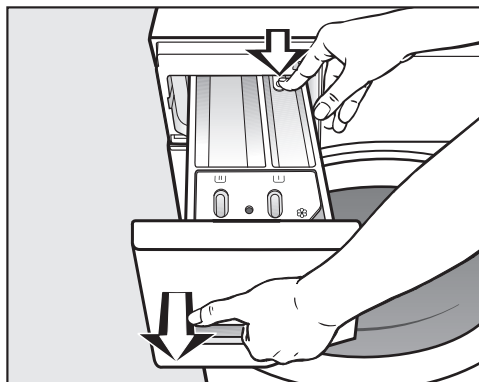

- Ouvrez le bac à produits lessiviels jusqu'à la butée, appuyez sur le bouton de déverrouillage et sortez entièrement le bac à produits lessiviels.
- Nettoyez le bac à produits lessiviels à l'eau chaude.

Nettoyer le siphon et le canal

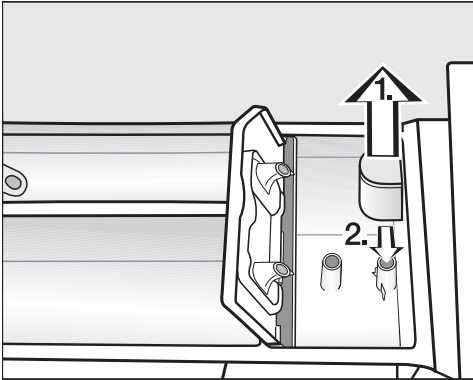

- Retirez le siphon du compartiment ☒ et nettoyez-le à l'eau chaude.
- Nettoyez la conduite sur laquelle le siphon est fixé.
- Remettez le siphon en place sur le tube.

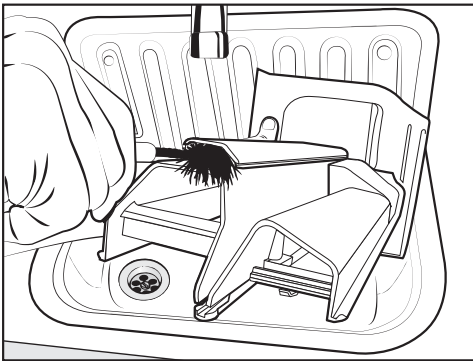

- Nettoyez le canal de l'adoucissant avec de l'eau chaude et une brosse.

L'amidon a tendance à coller.
Après plusieurs utilisations d'amidon,
nettoyez soigneusement le siphon.

Nettoyer le logement du bac à produits

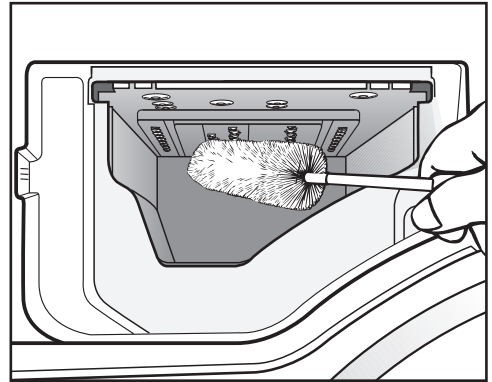

- À l'aide d'un goupillon, éliminez les restes de lessive et les dépôts de calcaire des buses d'évacuation du bac à produits.
- Remettez en place le bac à produits.

Remarque : Laissez le bac à produits entrouvert pour qu'il puisse sécher.

Nettoyage et entretien

Nettoyer le hublot

- Nettoyez de temps en temps la partie intérieure du hublot ainsi que le capuchon métallique sur le hublot avec un détergent doux ou de l'eau savonneuse.
- Séchez ces deux éléments avec un chiffon doux.

Nettoyer le tambour

Les lavages à basse température et/ou avec de la lessive liquide risquent de provoquer la formation de moisissures et de mauvaises odeurs à l'intérieur du combiné lave-linge/sèche-linge. Nettoyez le combiné lave-linge/sèche-linge avec le programme *Coton 90 °C*. Nettoyez le tambour au plus tard lorsque le témoin de contrôle **i** s'allume avec un **7** dans l'affichage du temps.

Nettoyer le filtre d'arrivée d'eau

Le combiné lave-linge/sèche-linge est équipé d'un filtre destiné à protéger l'électrovanne d'arrivée d'eau. Le filtre placé à l'extrémité du tuyau d'arrivée d'eau doit être contrôlé environ tous les 6 mois. En cas d'interruptions fréquentes sur le réseau d'alimentation en eau, vérifiez-les plus souvent.

- Fermez le robinet d'arrivée d'eau.
- Dévissez le tuyau d'arrivée d'eau du robinet.

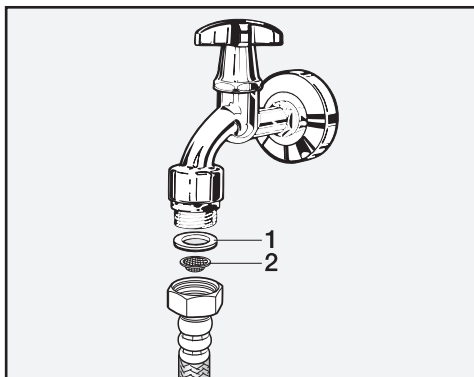

- Retirez le joint en caoutchouc **1** de son logement.
- Maintenez l'extrémité libre du tuyau d'arrivée d'eau tournée vers le bas. Le filtre en matière synthétique **2** se détache.
- Nettoyez le filtre en matière synthétique.
- Le remontage s'effectue dans l'ordre inverse.
- Revissez fermement le raccord fileté sur le robinet et ouvrez ce dernier. En cas de fuite d'eau, resserrez le raccord fileté.

Le filtre **doit** être remonté après son nettoyage.

Vous pouvez régler la plupart des défauts ou anomalies courants par vous-même. Dans bon nombre de cas, vous économiserez ainsi du temps et de l'argent car vous n'aurez pas besoin de faire appel au SAV.

Sur www.miele.com/service, vous trouverez des informations sur l'aide au dépannage.



Les tableaux suivants vous aideront à déceler la cause d'un défaut ou d'une anomalie et à y remédier.

Impossible de démarrer un programme







Problème	Cause et solution
Le bandeau de commande reste sombre.	Le combiné lave-linge/sèche-linge n'est pas sous tension. <ul style="list-style-type: none">■ Vérifiez si la fiche secteur est branchée.■ Vérifiez si le fusible est en bon état.
	Le combiné lave-linge/sèche-linge s'est déclenché automatiquement pour des raisons d'économie d'énergie. <ul style="list-style-type: none">■ Allumez à nouveau le combiné lave-linge/sèche-linge en tournant le sélecteur de programme.
F et 34 alternent dans l'affichage du temps.	La porte n'est pas correctement fermée. Le verrouillage de porte n'a pas pu s'enclencher. <ul style="list-style-type: none">■ Fermez de nouveau la porte.■ Relancez le programme.■ Si le message d'anomalie persiste, contactez le SAV.

Que faire si ...

Interruption du programme et témoin de contrôle d'anomalie





Problème	Cause et solution
Le témoin de contrôle  s'allume. <i>F</i> et <i>10</i> alternent dans l'affichage du temps et un signal sonore retentit.	L'arrivée d'eau est verrouillée ou obstruée. <ul style="list-style-type: none">■ Vérifiez que le robinet d'arrivée d'eau est suffisamment ouvert.■ Vérifiez que le tuyau d'arrivée d'eau ne fait pas un coude.■ Vérifiez si la pression d'eau n'est pas trop faible.
	Le tamis dans l'entrée d'eau est bouché. <ul style="list-style-type: none">■ Nettoyez le tamis.
Le témoin de contrôle  s'allume. <i>F</i> et <i>11</i> alternent dans l'affichage du temps et un signal sonore retentit.	L'évacuation de l'eau est bloquée ou obstruée. Le tuyau de vidange est placé trop haut. <ul style="list-style-type: none">■ Nettoyez le filtre et la pompe de vidange.■ Vérifiez si la hauteur maximale de refoulement de 1 m est dépassée.
Le témoin de contrôle  s'allume. <i>F</i> et <i>138</i> alternent dans l'affichage du temps et un signal sonore retentit.	Le système Aquasécurité s'est déclenché. <ul style="list-style-type: none">■ Fermez le robinet d'eau.■ Contactez le SAV.
<i>F</i> et <i>XXX</i> alternent dans l'affichage du temps et un signal sonore retentit.	Une anomalie est survenue. <ul style="list-style-type: none">■ Débranchez le combiné lave-linge/sèche-linge du réseau électrique. Débranchez la fiche de raccordement de l'appareil ou désactivez le fusible de l'installation électrique.■ Attendez au moins deux minutes avant de rebrancher votre combiné lave-linge/sèche-linge sur le secteur.■ Réactivez le combiné lave-linge/sèche-linge.■ Relancez le programme.■ Si le message d'anomalie persiste, contactez le SAV.

Le témoin de contrôle d'anomalie s'allume à la fin du programme

Problème	Cause et solution
<p>Le témoin de contrôle  s'allume.</p>	<p>Il s'est formé trop de mousse pendant le lavage.</p> <ul style="list-style-type: none"> ■ Lors de la prochaine lessive, dosez moins de lessive. Observez les instructions de dosage mentionnées sur l'emballage de la lessive.
<p>-0- s'allume dans l'affichage du temps.</p>	<p>Le sélecteur de programme a été tourné dans une autre position au démarrage du programme.</p> <ul style="list-style-type: none"> ■ Réglez le programme sélectionné initialement.
<p>Le témoin de contrôle  s'allume avec un  dans l'affichage du temps.</p>	<p>Lors du lavage, aucun programme de lavage à plus de 60 °C n'a été effectué depuis longtemps.</p> <ul style="list-style-type: none"> ■ Démarrez le programme <i>Coton 90 °C</i> avec le produit nettoyant pour machine Miele ou une lessive universelle en poudre. <p>Le combiné lave-linge/sèche-linge est nettoyé, prévenant ainsi la formation de germes et d'odeurs.</p>
<p>Le témoin de contrôle  s'allume avec un  dans l'affichage du temps.</p>	<p>Le programme <i>Rinçage conduits</i> n'a pas été utilisé pendant plus longtemps.</p> <ul style="list-style-type: none"> ■ Démarrez le programme <i>Rinçage conduits</i> comme l'indique le chapitre "Lavage et séchage".
<p>Le témoin de contrôle  s'allume avec un  dans l'affichage du temps.</p>	<p>Il n'y a pas de linge dans le tambour.</p> <p>La quantité de linge est trop faible. Le linge est encore humide car l'humidité résiduelle du linge n'est pas mesurable.</p> <ul style="list-style-type: none"> ■ À l'avenir, utilisez le programme <i>Air chaud</i> pour sécher de faibles quantités de linge. <p>La quantité de linge était trop importante pour le programme de séchage sélectionné.</p> <ul style="list-style-type: none"> ■ Respectez la capacité de charge maximale indiquée à la section "Tableau des programmes".

Que faire si ...

Symbole dans l'affichage du temps

Message	Cause et solution
-0- s'allume dans l'affichage du temps.	Le sélecteur de programme a été tourné dans une autre position au démarrage du programme. ■ Réglez le programme sélectionné initialement.
UP s'allume lors de l'activation du combiné lave-linge/sèche-linge.	Une mise à jour est disponible pour le combiné lave-linge/sèche-linge. Pour plus d'informations, consultez le chapitre "Fonctions de programmation", paragraphe "P99 Mise à jour à distance (RemoteUpdate)".
ℓtr s'allume brièvement dans l'affichage du temps lors de la sélection du programme.	Le combiné lave-linge/sèche-linge indique qu'il est connecté.
OFF s'allume lors de la sélection du programme MobileStart  dans l'affichage du temps.	La commande à distance est désactivée. ■ Activez la fonction de programmation P97 Commande à distance pour commander le combiné lave-linge/sèche-linge via l'App.
ℓon s'allume lors de la sélection du programme MobileStart  dans l'affichage du temps.	Le combiné lave-linge/sèche-linge est connecté et peut être commandé via l'App.
noℓ s'allume lors de la sélection du programme MobileStart  dans l'affichage du temps.	Miele@home n'est pas configuré. ■ Connectez le combiné lave-linge/sèche-linge, voir chapitre "Première mise en service", section "Configurer Miele@home".
ℓno s'allume lors de l'activation du combiné lave-linge/sèche-linge.	Une anomalie est survenue. ■ Arrêtez le combiné lave-linge/sèche-linge. ■ Réactivez le combiné lave-linge/sèche-linge. ■ Contactez le service après-vente si ℓno s'affiche à nouveau. L'utilisation du combiné lave-linge/sèche-linge reste possible. ■ Effleurez la touche sensitive  avec un éclairage clair.

Problèmes d'ordre général avec le lave-linge séchant

Problème	Cause et solution
L'écran est sombre.	L'écran s'éteint automatiquement afin d'économiser de l'énergie (mode veille). <ul style="list-style-type: none"> ■ Appuyez sur une touche. Le mode veille est désactivé.
Le lave-linge séchant vibre fortement pendant l'essorage.	Les pieds de machine sont mal réglés et ne sont pas bloqués. <ul style="list-style-type: none"> ■ Ajustez l'appareil de sorte qu'il soit bien d'aplomb et bloquez les pieds.
Bruits de pompe inhabituels.	Il ne s'agit pas d'une anomalie. Les bruits d'aspiration en début et en fin de vidange sont normaux.
Bruits d'essorage pendant le séchage.	Il ne s'agit pas d'une anomalie. Le séchage implique aussi de l'essorage (thermo-essorage).
Le lave-linge séchant n'a pas essoré le linge comme d'habitude, celui-ci est encore trempé.	Un balourd trop important a été détecté lors de l'essorage final et la vitesse d'essorage a été automatiquement réduite. <ul style="list-style-type: none"> ■ Pour que le linge se répartisse mieux dans le tambour, chargez toujours des pièces de linge de différentes tailles.
Une quantité importante de résidus de lessive reste dans le bac à produits.	La pression d'eau n'est pas suffisante. <ul style="list-style-type: none"> ■ Nettoyez les filtres d'arrivée d'eau.
	Les lessives en poudre utilisées en combinaison avec un produit anti-tartre ont tendance à coller. <ul style="list-style-type: none"> ■ Nettoyez le bac à produits et à l'avenir versez d'abord la lessive, puis le produit anti-tartre.

Que faire si ...

Problèmes d'ordre général avec le lave-linge séchant

Problème	Cause et solution
L'adoucissant n'est pas complètement entraîné ou il reste trop d'eau dans le compartiment ☼.	Le tube d'aspiration n'est pas correctement en place ou est obstrué. ■ Nettoyez le tube d'aspiration, voir chapitre "Nettoyage et entretien", paragraphe "Nettoyer le bac à produits".
De l'eau reste dans le bac à adoucissant, à côté de la cap.	CapDosing n'a pas été activée ou la cap vide n'a pas été retirée après le dernier lavage. ■ Lors de la prochaine utilisation de la cap, veillez à ce que CapDosing soit activé. ■ Retirez et éliminez la cap après chaque cycle de lavage.
	Le tube d'évacuation du bac à produits dans lequel est insérée la cap est obstrué. ■ Nettoyez le tube.
Il y a encore du liquide dans la capsule à la fin du programme.	Le tube d'évacuation du bac à produits dans lequel est insérée la capsule est obstrué. ■ Nettoyez le tube.
	Il ne s'agit pas d'une anomalie. Pour des raisons techniques, il reste un peu d'eau dans la capsule.
Plusieurs temps restants sont indiqués sur l'écran.	L'affichage du temps restant résulte d'un processus d'apprentissage et s'adapte continuellement à vos habitudes de lavage et de séchage.

Problèmes d'ordre général avec le lave-linge séchant

Problème	Cause et solution
<p>De la mousse s'échappe du bac à produits lessiviels pendant le programme <i>Rinçage conduits</i>.</p>	<p>Il reste des résidus de produit du dernier cycle de lavage dans la cuve.</p> <ul style="list-style-type: none"> ■ Effectuez toujours le bon dosage de lessive. ■ Respectez les indications de dosage figurant sur l'emballage du produit.
<p>À la fin du programme <i>Rinçage conduits</i>, il reste de la mousse dans le tambour.</p>	<p>Le programme <i>Rinçage conduits</i> permet également de rincer les résidus de lessive présents dans le réservoir à lessive. De la mousse peut ainsi se former.</p> <ul style="list-style-type: none"> ■ Utilisez régulièrement le programme <i>Rinçage conduits</i> pour que les résidus de lessive ne puissent pas se déposer dans le réservoir à lessive.
<p>À la fin du programme <i>Rinçage conduits</i>, il reste des peluches dans le tambour.</p>	<p>Vous n'avez pas utilisé le programme <i>Rinçage conduits</i> depuis longtemps.</p> <ul style="list-style-type: none"> ■ Retirez les peluches du tambour. ■ Utilisez régulièrement le programme <i>Rinçage conduits</i>.
<p>Le combiné lave-linge/sèche-linge dégage une odeur.</p>	<p>Le témoin de contrôle i n'a pas été pris en compte. Aucun programme de lavage de plus de 60 °C n'a été effectué depuis longtemps.</p> <ul style="list-style-type: none"> ■ Pour éviter la formation de moisissures et d'odeurs dans votre combiné lave-linge/sèche-linge, démarrez le programme <i>Coton 90 °C</i> avec le nettoyant pour machine Miele ou avec une lessive universelle en poudre.
	<p>La porte et le bac à produits ont été fermés après le lavage.</p> <ul style="list-style-type: none"> ■ Laissez la porte et le bac à produits entrouverts pour qu'ils puissent sécher.

Que faire si ...

Résultat de lavage insatisfaisant

Problème	Cause et solution
Des dépôts blanchâtres ressemblant à de la lessive apparaissent sur le linge foncé.	<p>La lessive contient des composants non solubles dans l'eau (zéolithes) pour adoucir l'eau, qui adhèrent au linge.</p> <ul style="list-style-type: none">■ Une fois le linge sec, essayez d'enlever ces traces avec une brosse.■ À l'avenir, lavez les textiles foncés avec une lessive ne contenant pas de zéolithes, ce qui est en général le cas des lessives liquides.■ Lavez les textiles avec le programme <i>Textiles foncés</i>.
Le linge lavé avec une lessive liquide n'est pas propre.	<p>Les lessives liquides ne contiennent pas d'agent de blanchiment. Les taches de fruits, de café ou de thé ne sont donc pas toujours éliminées.</p> <ul style="list-style-type: none">■ Utilisez une lessive en poudre contenant des agents de blanchiment.■ Versez du sel détachant dans le compartiment  et de la lessive liquide dans une boule doseuse (enlever la boule doseuse avant le séchage).■ Ne versez jamais lessive liquide et sel détachant ensemble dans le bac à produits lessiviels.
Le linge présente des résidus grisâtres élastiques après le lavage.	<p>Vous avez utilisé trop peu de lessive. Le linge présentait de nombreuses taches de graisse (huiles, pommades).</p> <ul style="list-style-type: none">■ Pour du linge présentant ce type de taches, utilisez davantage de lessive ou une lessive liquide.■ Avant le prochain lavage, lancez le programme <i>Nettoyage machine</i> en utilisant le nettoyeur pour machine Miele ou une lessive universelle en poudre.

Résultat de séchage non satisfaisant

Problème	Cause et solution
<p>Le linge est trop humide après séchage.</p>	<p>La charge est trop faible. L'électronique n'a pas pu mesurer correctement le taux d'humidité résiduelle.</p> <ul style="list-style-type: none"> ■ À l'avenir, utilisez le programme <i>Air chaud</i> pour sécher de faibles quantités de linge. <p>Un anneau de linge s'est formé pendant l'essorage, car la répartition du linge n'était pas équilibrée. Un anneau de linge s'est formé pendant le thermo-essorage, car le linge était trop humide ou la vitesse d'essorage choisie était trop élevée.</p> <ul style="list-style-type: none"> ■ Ouvrez la porte et séparez les pièces de linge. ■ Redémarrez le programme de séchage avec une vitesse d'essorage moins élevée.
<p>Le linge semble encore humide après le séchage.</p>	<p>Le linge chaud semble plus humide.</p> <ul style="list-style-type: none"> ■ Étendez le linge pour que la chaleur puisse s'échapper.
<p>Le linge est trop humide ou trop sec après séchage.</p>	<p>L'humidité résiduelle souhaitée se trouve entre deux paliers de séchage.</p> <ul style="list-style-type: none"> ■ Si besoin, modifiez les paliers de séchage comme indiqué au chapitre "Réglages", paragraphe "Paliers de séchage".
<p>Il y a de l'eau dans le tambour après séchage.</p>	<p>La vidange ne s'effectue pas correctement.</p> <ul style="list-style-type: none"> ■ Nettoyez le filtre et la pompe de vidange comme décrit au paragraphe "Ouvrir la porte en cas de vidange obstruée et/ou de panne de courant" et vérifiez la hauteur de vidange.

Que faire si ...

La porte ne s'ouvre pas

Problème	Cause et solution
Impossible d'ouvrir la porte pendant le déroulement du programme.	La porte est verrouillée pendant le déroulement du programme. ■ Suivez les instructions dans le chapitre "Modifier le déroulement de programme", section "Ajouter ou retirer du linge".
	Il y a de l'eau dans le tambour et le combiné lave-linge/sèche-linge ne peut pas vidanger. ■ Nettoyez le filtre de vidange et la pompe de vidange comme expliqué dans la section "Ouvrir la porte en cas de système d'évacuation bouché et/ou de panne de courant".
	Le niveau d'eau du tambour est trop haut. ■ Interrompez le programme. Le combiné lave-linge/sèche-linge vidange l'eau.
À la fin du programme ou après une annulation de programme, la porte ne peut être ouverte. Dans l'affichage du temps, des barres cli- gnantes L... .. a pparaissent.	Pour des raisons de sécurité, la porte ne peut être ouverte. La température dans le tambour excède 55 °C pendant le lavage ou 70 °C pendant le séchage. ■ Attendez jusqu'à ce que la température dans le tambour ait baissé et que la porte se déverrouille.
La porte n'est pas déverrouillée. F et 35 alternent dans l'affichage du temps.	Le verrouillage de porte est bloqué. ■ Contactez le SAV.

Ouvrir la porte en cas de vidange obstruée et/ou de panne de courant

- Désactivez le lave-linge séchant.



- Ouvrez la trappe d'accès à la pompe à lessive.

Vidange obstruée

Si la vidange est obstruée, le combiné lave-linge/sèche-linge peut contenir une grande quantité d'eau.

⚠ Risque de brûlures dû au bain lessiviel chaud.

Si le lavage a eu lieu peu de temps avant à des températures élevées, le bain lessiviel est chaud.

Vidangez le bain lessiviel avec précaution.

Vidanger l'eau

Ne dévissez pas entièrement le filtre à lessive.

- Placez un récipient sous la trappe, comme une plaque de cuisson creuse.

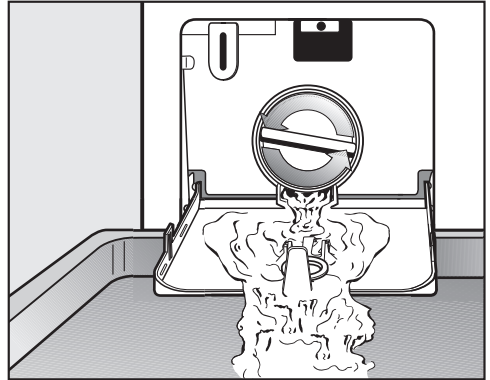

- Dévissez lentement le filtre à lessive jusqu'à ce que l'eau s'écoule.
- Revissez le filtre à lessive pour interrompre l'écoulement de l'eau.

Dès que l'eau ne coule plus :

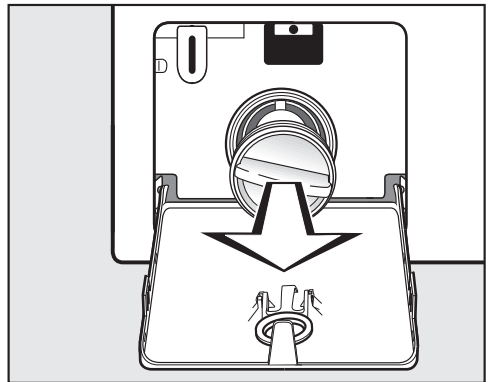

- Dévissez complètement le filtre à lessive.

Que faire si ...

Nettoyer le filtre de vidange

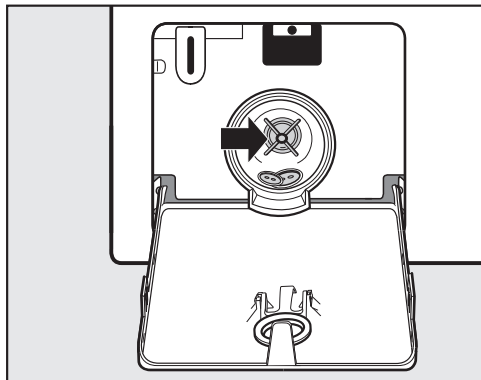

- Nettoyez soigneusement le filtre à lessive.
- Vérifiez si la turbine de la pompe de vidange tourne facilement.
- Enlevez les corps étrangers éventuellement présents (boutons, pièces de monnaie, etc.) et nettoyez l'intérieur.
- Remplacez le filtre de vidange et verrouillez-le en le faisant tourner.

⚠ Dommages liés à une fuite d'eau.

Si les filtres à lessive ne sont pas remis en place correctement, de l'eau s'écoule du combiné lave-linge/sèche-linge.

Remettez le filtre à lessive en place correctement et serrez-le à fond.

Ouvrir la porte

⚠ Risque de blessure dû au tambour qui tourne.
Ne mettez jamais les mains dans un tambour qui tourne encore, vous risqueriez d'être grièvement blessé.
Assurez-vous que le tambour est à l'arrêt avant de décharger votre linge.

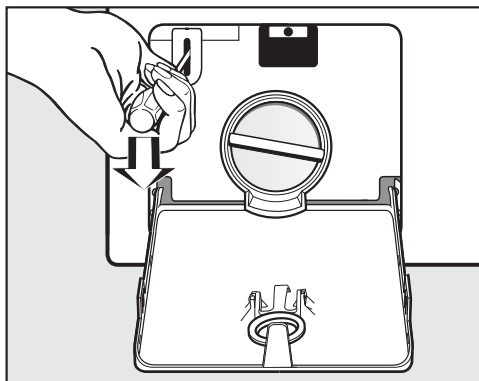

- Déverrouillez la porte avec un tournevis par exemple.
- Ouvrez la porte.

Sur www.miele.com/service, vous trouverez des informations sur l'aide au dépannage et les pièces de rechange Miele.

Contact en cas d'anomalies

Si vous n'arrivez pas à éliminer les anomalies vous-même, adressez-vous à votre revendeur Miele ou au SAV Miele.

Vous pouvez réserver une intervention du SAV Miele en ligne, sur www.miele.com/service.

Les coordonnées du SAV Miele sont indiquées à la fin du présent document.

Veillez indiquer au SAV la référence du modèle et le numéro de fabrication (N° fab./SN/N°). Ces deux indications figurent sur la plaque signalétique.

La plaque signalétique est placée au-dessus du hublot à l'intérieur de la porte.

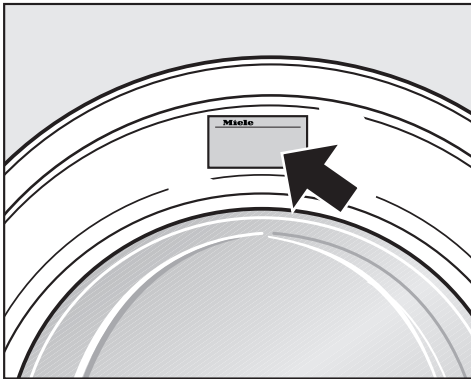

Garantie

La durée de garantie est de 2 ans.

Vous trouverez de plus amples informations dans le livret de garantie joint.

Accessoires en option

Les accessoires de ce lave-linge séchant sont disponibles auprès des revendeurs Miele ou du service après-vente Miele.

Base de données EPREL

À partir du 1er mars 2021, les informations sur l'étiquetage énergétique et les exigences d'écoconception seront disponibles dans la base de données européenne sur les produits (EPREL). Pour accéder à la base de données sur les produits, utilisez le lien <https://eprel.ec.europa.eu/>. Vous serez invité(e) à saisir la référence du modèle.

La référence du modèle figure sur la plaque signalétique.

Miele Made in xxx

Mod.: XXXxxx

M-Nr.: xxxxxxxx Type: XXxx-X

Nr.: xxxxxxxx

Miele Service
www.miele.com/service

Installation

Vue de face

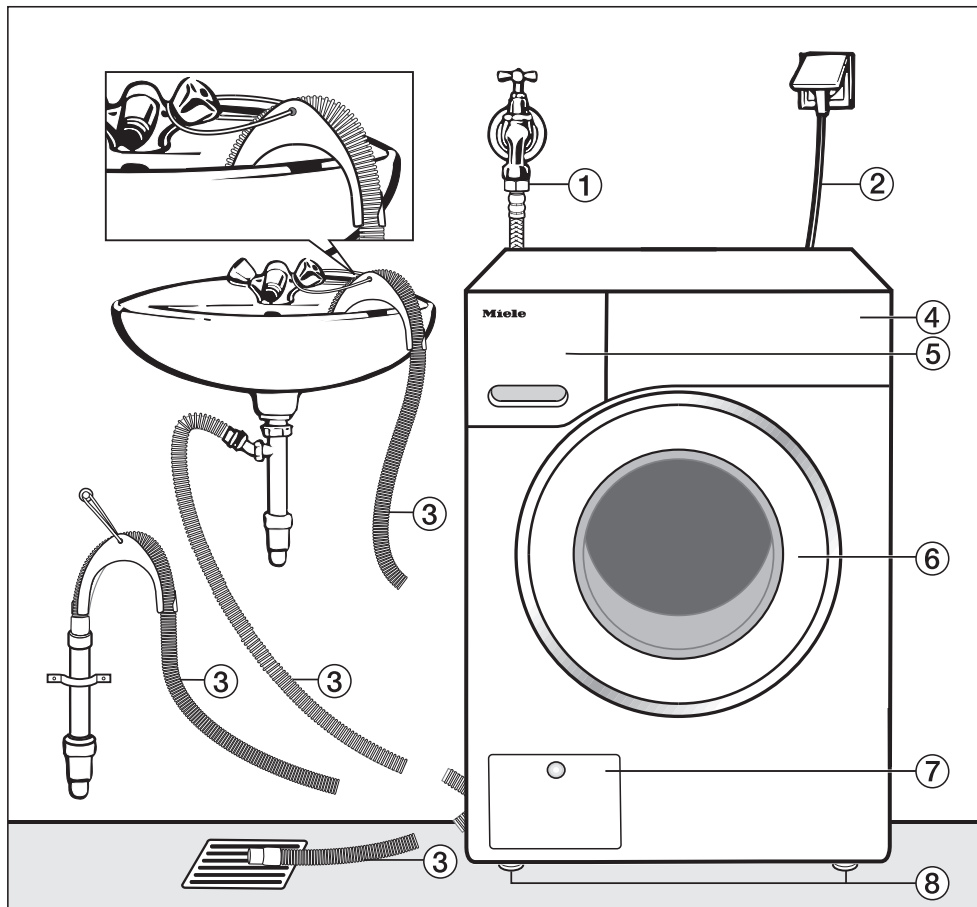

- ① Tuyau d'arrivée d'eau (WPM, Water-Control Metal, tuyau à armature métallique)
- ② Raccordement électrique
- ③ Tuyau de vidange avec crosse (amovible) et les différentes évacuations possibles de l'eau
- ④ Bandeau de commande
- ⑤ Bac à produits
- ⑥ Porte
- ⑦ Trappe d'accès au filtre de vidange, à la pompe de vidange et au système de déverrouillage d'urgence
- ⑧ Quatre pieds réglables en hauteur

Vue de dos

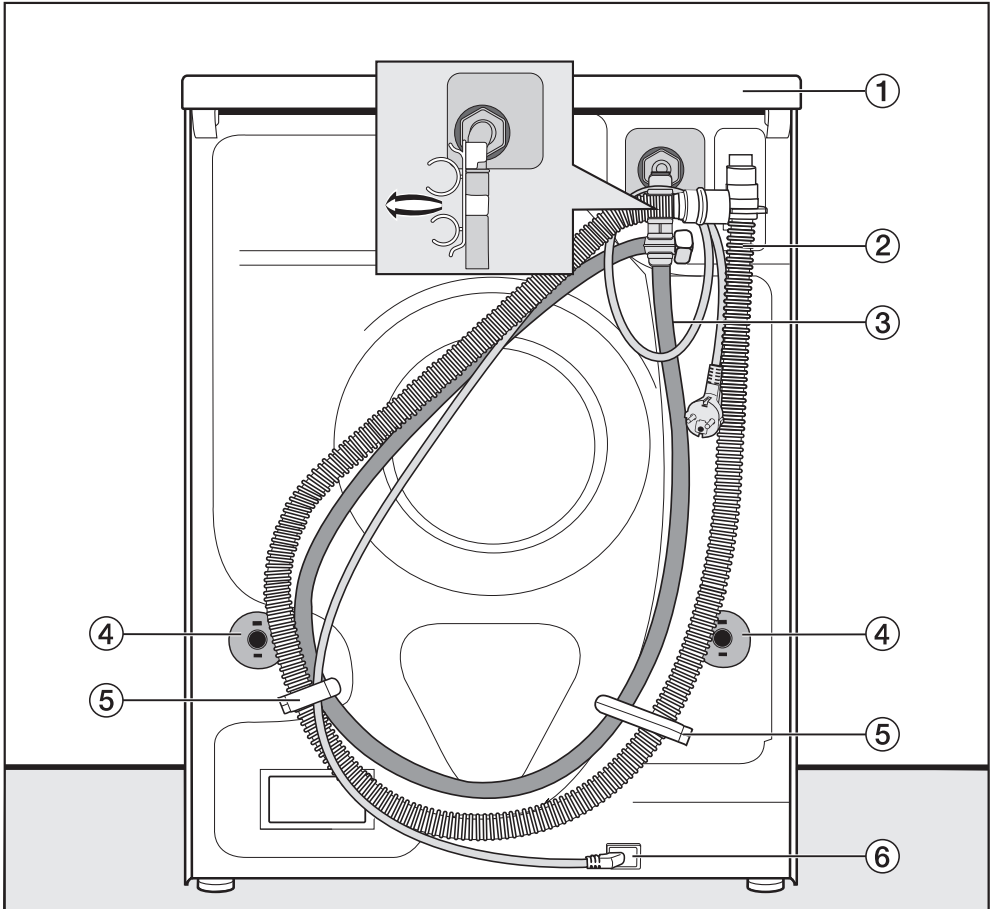

- ① Plaque de recouvrement avec possibilités de prise pour le transport
- ② Tuyau de vidange
- ③ Tuyau d'arrivée d'eau
- ④ Sécurités anti-rotation avec tiges de transport
- ⑤ Supports de transport pour tuyaux d'arrivée d'eau et de vidange
- ⑥ Raccordement électrique

Installation

Surface d'installation

La surface de montage la mieux adaptée est un sol en béton. Contrairement à un plancher en bois ou à un sol "souple", il ne transmet pratiquement pas de vibrations lors de l'essorage.

Attention :

- Installez le combiné lave-linge/sèche-linge bien d'aplomb et veillez à ce qu'il soit stable.
- Évitez d'installer le combiné lave-linge/sèche-linge sur des revêtements de sol souples, sans quoi l'appareil risque de vibrer pendant l'essorage.

Règles à respecter en cas d'installation sur un plancher en bois :

- Posez le combiné lave-linge/sèche-linge sur un panneau en contreplaqué (d'au moins 59 x 52 x 3 cm). Ce panneau doit être vissé sur autant de poutres que possible, et non seulement sur les lattes du plancher.

Remarque : Installez le combiné lave-linge/sèche-linge si possible dans un angle de la pièce si possible, c'est là que la stabilité du plancher est la meilleure.

⚠ Risque de blessures provoquées par un combiné lave-linge/sèche-linge non sécurisé.

En cas d'installation sur un socle déjà existant (en béton ou en maçonnerie), le combiné lave-linge/sèche-linge risque de tomber du socle pendant l'essorage.

Sécurisez le combiné lave-linge/sèche-linge avec un étrier de fixation (accessoire en option).

Transport du combiné lave-linge/sèche-linge sur le lieu d'installation

⚠ Risque de blessures provoquées par un couvercle non fixé.

Dans certaines circonstances extérieures, la fixation arrière du couvercle peut devenir cassante. Le couvercle peut s'arracher lors du transport.

Veillez à la bonne fixation du couvercle avant de transporter l'appareil.

- Portez le combiné lave-linge/sèche-linge par les pieds avant et le rebord arrière du couvercle.

Démonter les sécurités de transport

Retirer la tige de transport gauche

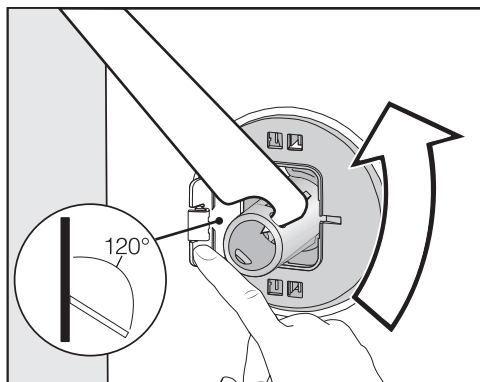

- Poussez le cache vers l'extérieur et tournez la tige de transport de 90° à l'aide de la clé à fourche fournie.

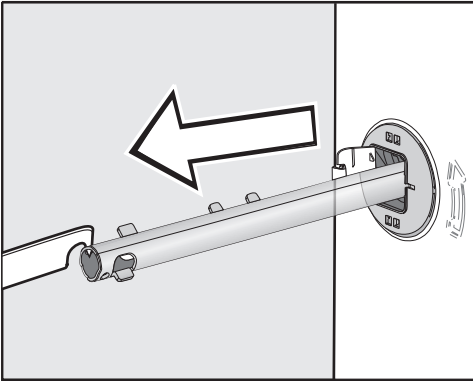

- Retirez la tige de transport.

Retirer la tige de transport droite

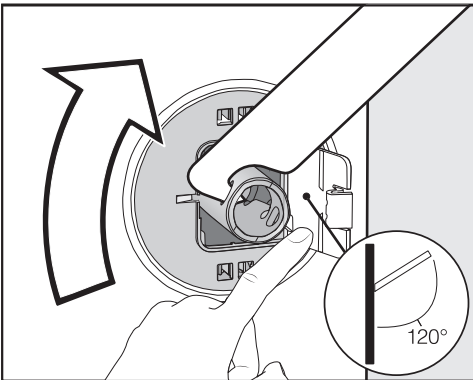

- Poussez le cache vers l'extérieur et tournez la tige de transport de 90° à l'aide de la clé à fourche fournie.

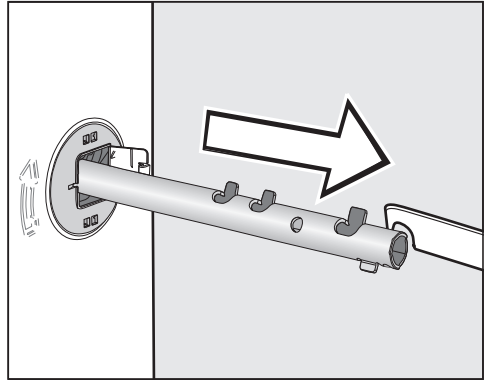

- Retirez la tige de transport.

Fermer les orifices

⚠ Risque de blessure au contact des arêtes vives.
Ne mettez jamais les mains dans des orifices non obstrués, risque de blessure.
Obstruez les orifices où la sécurité de transport a été retirée.

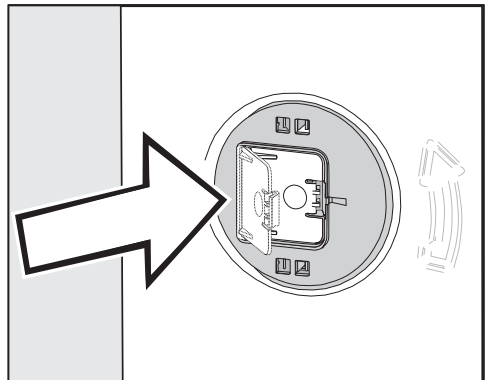

- Appuyez fermement sur les caches jusqu'à ce qu'ils s'enclenchent.

Installation

Installation de la sécurité de transport

⚠ Dommages liés à un transport incorrect.

Le combiné lave-linge/sèche-linge peut être endommagé s'il est transporté sans sécurités de transport. Conservez les sécurités de transport. Elles doivent être remontées avant le transport du combiné lave-linge/sèche-linge (par exemple pour un déménagement).

Ouvrir les caches

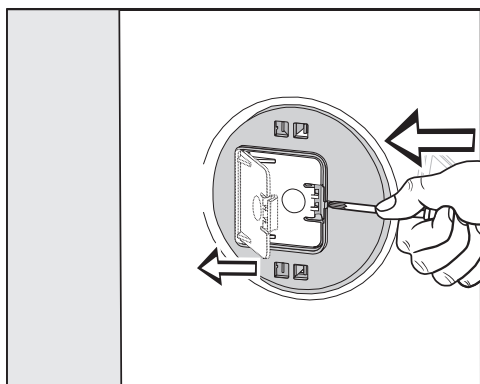

- À l'aide d'un objet pointu, appuyez un tournevis étroit contre l'ergot, par exemple.

Le cache s'ouvre.

Installer les tiges de transport

- L'installation s'effectue dans l'ordre inverse du démontage.

Remarque : Soulevez légèrement le tambour, les tiges de transport peuvent être enfoncées plus facilement.

Encastrement sous un plan de travail

Le montage et le démontage du kit d'encastrement* doivent toujours être effectués par un professionnel.

- Un **jeu d'encastrement*** est nécessaire. La tôle jointe au jeu d'encastrement remplace le couvercle du combiné lave-linge/sèche-linge. Le montage de la tôle de protection est indispensable pour des raisons de sécurité électrique.
- L'arrivée et l'évacuation d'eau, ainsi que le raccordement électrique, doivent être installés à proximité du combiné lave-linge/sèche-linge et être facilement accessibles.

Des instructions de montage sont jointes au kit d'encastrement.

* Accessoires en option

Ajuster le lave-linge séchant

Pour un fonctionnement optimal, le lave-linge séchant doit être horizontal et bien d'aplomb sur ses quatre pieds.

Une installation non conforme augmente la consommation d'eau et d'énergie, et peut provoquer un déplacement du lave-linge séchant.

Dévisser et bloquer les pieds

L'équilibrage du combiné lave-linge/sèche-linge s'effectue au moyen de ses quatre pieds à visser. La machine quitte l'usine avec les pieds vissés à fond.

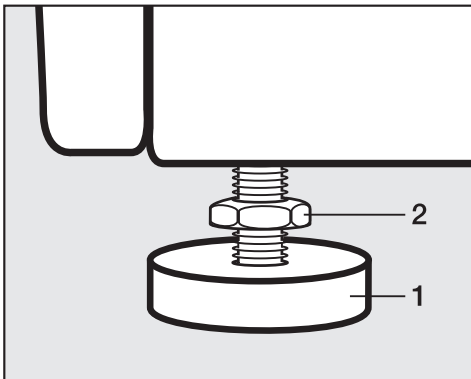

- Desserrez le contre-écrou **2** dans le sens horaire avec la clé à fourche fournie. Dévissez le contre-écrou **2** avec le pied **1**.

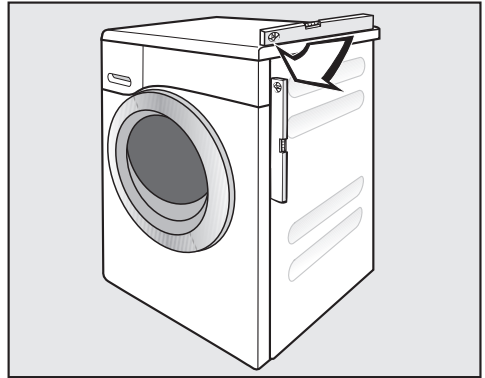

- Vérifiez avec un niveau à bulle si le combiné lave-linge/sèche-linge est bien d'aplomb.
- Maintenez le pied **1** en place à l'aide d'une pince multiprise. Resserrez le contre-écrou **2** contre la carrosserie à l'aide de la clé à fourche.

⚠ Dommages liés à un combiné lave-linge/sèche-linge mal ajusté.
Si les pieds ne sont pas bloqués, le combiné lave-linge/sèche-linge risque de se déplacer.
Serrez les quatre contre-écrous des pieds contre la carrosserie. Vérifiez également que les pieds n'ont pas été dévissés lors de la mise en place.

Installation

Sécurité anti-fuites

La sécurité anti-fuites Miele garantit une parfaite protection contre les dégâts des eaux liés à l'utilisation du lave-linge séchant.

Ce système se compose principalement des trois éléments suivants :

- le tuyau d'arrivée d'eau
- l'électronique, la protection anti-fuites et la sécurité anti-débordement
- le tuyau de vidange

Tuyau d'arrivée d'eau

- Protection contre l'éclatement de la vanne de sécurité

Le tuyau d'arrivée d'eau présente une pression d'éclatement supérieure à 14 000 kPa (140 bars).

- Gaine de protection du tuyau d'arrivée d'eau

Le tuyau d'arrivée d'eau est enveloppé d'une armature métallique tissée telle une "seconde peau" qui le protège des dommages.

Électronique et carrosserie

- Bac collecteur

L'eau s'écoulant suite à des fuites dans le combiné lave-linge/sèche-linge sera récupérée dans le bac collecteur. Un interrupteur à flotteur ferme les vannes d'arrivée d'eau. Toute arrivée d'eau supplémentaire est bloquée. L'eau se trouvant dans la cuve est vidangée.

- Sécurité anti-débordement

Ce dispositif évite que le combiné lave-linge/sèche-linge déborde suite à une arrivée d'eau incontrôlée. Dès que le niveau d'eau dépasse une certaine hauteur, la pompe de vidange s'enclenche et l'eau est vidangée de manière contrôlée.

Tuyau de vidange

Le tuyau de vidange est protégé par un système d'aération. Cela permet d'éviter que le lave-linge séchant ne soit vidé par un effet de siphon.

Arrivée d'eau

 Risque sanitaire et dommages liés à une eau entrante contaminée. La qualité de l'entrée d'eau doit correspondre aux spécifications de l'eau potable du pays dans lequel le lave-linge est en fonctionnement. Raccordez toujours le lave-linge à l'eau potable.

Le raccordement du combiné lave-linge/sèche-linge à l'arrivée d'eau peut s'effectuer sans clapet anti-retour car il est construit suivant les normes DIN en vigueur.

La pression de l'eau doit être comprise entre 100 kPa et 1.000 kPa. Si la pression est supérieure à 1.000 kPa, l'installation d'un réducteur de pression est indispensable.

Un robinet d'eau avec raccord fileté de 3/4" est nécessaire pour le raccordement. Si vous ne disposez pas d'un robinet d'eau, faites monter le combiné lave-linge/sèche-linge par un installateur agréé sur le réseau d'eau potable.

Le raccord fileté est sous pression de la conduite d'eau. Vérifiez l'étanchéité du raccordement en ouvrant lentement le robinet d'eau. Modifiez la position du joint et du raccord fileté en cas de fuite d'eau.

Ce combiné lave-linge/sèche-linge n'est **pas** conçu pour un raccordement à l'eau chaude.

Maintenance

Si vous devez le remplacer, utilisez exclusivement le tuyau Miele d'origine d'une pression d'éclatement de plus de 14.000 kPa.

Le filtre placé dans l'écrou fileté à l'extrémité libre du tuyau d'arrivée d'eau protège l'électrovanne d'arrivée d'eau. Ne retirez pas ce tamis.

Accessoire : rallonge de tuyau

En option, vous pouvez acheter un tuyau à armature métallique d'une longueur de 1,5 m. Cet accessoire est disponible auprès de votre spécialiste Miele ou du service après-vente Miele.

Installation

Vidange

Le bain est vidangé par une pompe de vidange d'une hauteur de refoulement de 1 m. Posez le tuyau en évitant qu'il ne forme un angle aigu, afin de ne pas gêner la vidange. La crose peut être accrochée à l'extrémité du tuyau. Si nécessaire, le tuyau peut être rallongé jusqu'à 5 m. Les accessoires sont disponibles auprès d'un revendeur Miele ou du service après-vente Miele.

Pour des hauteurs d'évacuation supérieures à 1 m (hauteur de refoulement max. 1,8 m), vous pouvez vous procurer une pompe de vidange de rechange auprès d'un revendeur Miele ou du service après-vente Miele. Pour des hauteurs d'évacuation supérieures à 1 m, le tuyau peut être rallongé jusqu'à 2,5 m. Les accessoires sont disponibles auprès d'un revendeur Miele ou du service après-vente Miele.

Possibilités de vidange

1. Dans un lavabo ou un évier :

Attention :

- Fixez correctement le tuyau pour éviter qu'il ne glisse !
- Si l'eau est vidangé dans un lavabo, elle doit s'écouler suffisamment vite. Sinon, elle risque de déborder ou une partie de l'eau pourrait être à nouveau aspirée dans le lave-linge séchant.

2. Raccordement à un tuyau d'évacuation en plastique avec manchon en caoutchouc (un siphon n'est pas indispensable).

3. Évacuation dans une bonde au sol (écoulement).

4. Raccordement à un lavabo avec un raccord fileté en plastique.

Raccordement à un lavabo

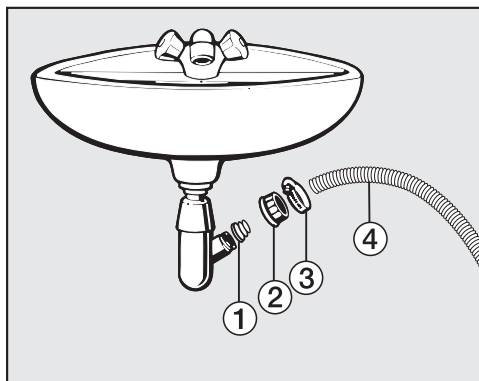

① Adaptateur

② Écrou moleté pour lavabo

③ Collier de serrage

④ Extrémité du tuyau

- Fixez l'adaptateur ① avec l'écrou-raccord pour lavabo ② sur le siphon du lavabo.
- Enfilez l'extrémité du tuyau ④ sur l'adaptateur ①.
- Fixez le collier de serrage ③ directement derrière l'écrou-raccord pour l'évier à l'aide d'un tournevis.

Raccordement électrique

Le combiné lave-linge/sèche-linge est équipé en série d'un raccordement "prêt à être branché" à une prise de sécurité.

Installez le combiné lave-linge/sèche-linge de sorte que la prise soit facilement accessible. Si la prise n'est pas facilement accessible, vérifiez qu'un dispositif de sectionnement de chacun des pôles est prévu sur l'installation.



Risque d'incendie en cas de surchauffe.

Le fonctionnement du combiné lave-linge/sèche-linge sur des multiprises et des rallonges peut entraîner une surcharge des câbles.

Pour des raisons de sécurité, n'utilisez pas de rallonge ni de multiprises.

L'installation électrique doit être conforme à la norme VDE 0100.

Pour des raisons de sécurité, nous recommandons l'utilisation d'un disjoncteur différentiel (RCD) du type  de l'installation domestique associée pour le raccordement électrique du combiné lave-linge/sèche-linge.

Un câble d'alimentation réseau abîmé ne doit être remplacé que par un câble réseau spécial du même type (disponible auprès du SAV Miele). Pour des raisons de sécurité, seul un technicien qualifié ou le SAV Miele doit se charger du remplacement.





Le présent mode d'emploi ou la plaque signalétique indique la puissance nominale absorbée et la protection électrique correspondante. Comparez ces instructions avec les données du raccordement électrique sur site.

En cas de doute, contactez un électricien qualifié.





Le fonctionnement temporaire ou permanent est possible sur une installation d'alimentation en énergie autonome ou non synchronisée avec le réseau (comme par ex. réseaux en îlot, systèmes de sauvegarde). Pour le fonctionnement, l'installation d'alimentation en énergie doit respecter les prescriptions de la norme EN 50160 ou d'une norme similaire.



Les mesures prévues dans l'installation domestique et dans ce produit Miele doivent également être assurée dans leur fonction et dans leur mode de fonctionnement en fonctionnement en îlot ou non synchronisé avec le réseau ou être remplacées par des mesures équivalentes dans l'installation, comme par ex. celles décrites dans la publication actuelle de la norme VDE-AR-E 2510-2.





Symboles d'entretien





Lavage	
Les degrés indiqués dans la cuve indiquent la température maximale à laquelle vous pouvez laver les articles.	
	Rythme de lavage normal
	Rythme de lavage doux
	Rythme de lavage très doux
	Lavage à la main
	Non lavable



Exemple pour la sélection des programmes

Programme	Symboles d'entretien
ECO 40-60	
Coton	
Synthétique	
Délicat	
Laine	

Séchage	
	Température normale
	Température réduite*
	Ne pas mettre au sèche-linge

Repassage	
	env. 200 °C
	env. 150 °C
	env. 110 °C
Le repassage avec vapeur peut provoquer des dommages irréversibles.	
	Repassage interdit

Nettoyage professionnel	
	Nettoyage avec solvants chimiques. Les lettres correspondent aux produits de nettoyage.
	
	Nettoyage à l'eau
	Nettoyage à sec interdit

Blanchiment	
	Tous les agents de blanchiment oxydants sont autorisés
	Blanchiment à l'oxygène uniquement
	Blanchiment impossible

Caractéristiques techniques

Hauteur	850 mm
Largeur	596 mm
Profondeur	637 mm
Profondeur avec porte ouverte	1055 mm
Hauteur pour encastrement	820 (+8/-2) mm
Largeur pour encastrement	600 mm
Poids	env. 95 kg
Capacité de charge lavage	8,0 kg de linge sec
Capacité de charge séchage	5,0 kg de linge sec
Tension électrique	voir plaque signalétique
Puissance de raccordement	voir plaque signalétique
Fusible	voir plaque signalétique
Données de consommation	Voir chapitre Données de consommation
Pression d'eau courante minimale	100 kPa (1 bar)
Pression d'eau courante maximale	1.000 kPa (10 bar)
Longueur du tuyau d'arrivée d'eau	1,55 m
Longueur du tuyau de vidange	1,50 m
Longueur du câble de raccordement	2,00 m
Hauteur de refoulement maximale	1,00 m
Longueur maximale du tuyau de vidange	5,00 m
Diodes électroluminescentes LED	Classe 1
Labels de conformité	voir plaque signalétique
Consommation en mode arrêt	0,30
Mode veille avec maintien de la connexion au réseau	0,70
Bande de fréquence	2,4000 GHz – 2,4835 GHz
Puissance d'émission maximale	< 100 mW

Caractéristiques techniques

Déclaration de conformité

Par la présente, Miele déclare que ce lave-linge est conforme à la directive 2014/53/UE.

Le texte intégral de la déclaration de conformité UE est disponible à l'une des adresses suivantes :

- Produits, Téléchargements, sur www.miele.be/fr
- Onglet Services, Demande de documentation, Modes d'emploi, sur www.miele.be/fr/c/demande-de-informations-385.htm en indiquant le nom du produit ou le numéro de série

Programmes	°C	Charge kg	Énergie kWh	Eau Litre	Durée Heures:Min.	Température ¹ °C	Humidité rési- duelle %	Vitesse d'es- sorage tr/min
Lavage								
ECO 40-60*		8,0	0,77	60	3:39	43	47	1500
		4,0	0,42	52	2:48	32	47	1500
		2,0	0,18	28	2:48	25	49	1500
Coton	60	8,0	1,35	57	2:29	54	51	1500
	20 ²	8,0	0,35	72	2:39	20	51	1500
Synthétique	30	3,5	0,32	47	1:59	30	30	1200
Programme Express ³	40	3,5	0,33	30	0:20	27	60	1200
Laine	30	2,0	0,23	35	0:39	-	-	-
Lavage et séchage								
ECO 40-60* Séchage normal		5,0	3,35	85	6:29	35	0	1500
		2,5	1,62	43	3:59	28	0	1500

* Programme de test pour le maintien de la législation européenne en matière d'écoconception N° 2019/2023 et d'étiquetage énergétique conformément au règlement N° 2019/2014

¹ Température maximale atteinte dans le lavage principal.

² Programme à 20 °C pour les textiles en coton légèrement sales.

³ L'option *Court* est activée

Remarque pour les clients

Les données de consommation peuvent différer des valeurs annoncées en fonction de la pression et de la dureté de l'eau, de la température d'arrivée d'eau, de la température ambiante, du type et de la quantité de linge, des variations de tension réseau et des options sélectionnées.

Fonctions de programmation

Les fonctions de programmation vous permettent d'adapter l'électronique du combiné lave-linge/sèche-linge selon les besoins du moment. Vous pouvez modifier les fonctions de programmation à tout moment.

La programmation s'effectue en 9 étapes (1, 2, 3 ... 9) à l'aide de touches sensibles.

Ouvrir un niveau de programmation

Condition :

- Le combiné lave-linge/sèche-linge est allumé et le sélecteur de programme est sur un programme.
- La porte du combiné lave-linge/sèche-linge est ouverte.

- 1 Effleurez la touche sensible *Départ/Ajouter du linge* et maintenez-la enfoncée pendant les étapes 2-3.
- 2 Fermez la porte du combiné lave-linge/sèche-linge.
- 3 Attendez que la touche sensible *Départ/Arrêt* reste allumée en permanence ...
- 4 ... puis relâchez la touche sensible *Départ/Ajouter du linge*.

Après quelques secondes, P13 s'allume dans l'affichage du temps.

Sélectionner et désélectionner une fonction de programmation

Le numéro qui correspond à la fonction de programmation sélectionnée s'affiche à côté de la durée P associée à un chiffre : par ex. P13.

- 5 En effleurant la touche sensible < ou >, vous sélectionnez graduellement la fonction de programmation suivante ou précédente :

Fonctions de programmation	
P11	Durée du signal sonore
P12	Signal sonore
P13	Tonalité des touches
P14	Code PIN
P22	Mise en veille du bandeau de commande
P24	Mémoire
P28	Fonction Délicat
P29	Réduction de la température
P32	Niveau de rinçage maximal
P33	Refroidissement du bain lessiviel
P49	Pression d'eau faible
P52	Luminosité des champs lumineux
P70	Palier de séchage Coton
P71	Palier de séchage Synthétique
P72	Prolongation du temps de refroidissement
P77	Protection anti-placage
P90	Heures de fonctionnement
P97	Commande à distance
P98	SmartGrid
P99	Mise à jour à distance (RemoteUpdate)
P00	Réglages d'usine

- 6 Validez la fonction de programmation sélectionnée avec la touche sensible *Départ/Ajouter du linge*.

Modifier et enregistrer la fonction de programmation

Vous pouvez activer et désactiver une fonction de programmation, ou sélectionner diverses options.

- 7 Effleurez la touche sensitive < ou > pour activer ou désactiver une fonction de programmation ou pour sélectionner une option.

Fonction de programmation	Options de sélection					
	-00	-01	-02	-03	-04	-05 à -07
P11		•	•			
P12	•	•	•			
P13	•	•	•			
P14	•	•				
P22	•	•				
P24	•	•				
P28	•	•				
P29	•	•				
P32	•	•				
P33	•	•				
P49	•	•				
P62		•	•	•	•	•
P70		•	•	•	•	•
P71		•	•	•	•	•
P72	•	•	•	•	•	-05 à -18
P77	•	•	•	•	•	
P97	•	•				
P98	•	•				
P99	•	•				
P00	•	•				

- 8 Validez la sélection effectuée avec la touche sensitive *Départ/Ajouter du linge*.

Le numéro de la fonction de programmation s'allume de nouveau, par ex. P13.

Quitter le niveau de programmation

- 9 Tournez le sélecteur de programme sur la position .

La programmation est mémorisée. Vous pouvez maintenant la modifier à tout moment.

Fonctions de programmation

P11 Durée du signal sonore

Le signal sonore vous indique que le programme est terminé. Vous pouvez décider combien de temps le signal sonore retentit.

Sélection

- 01 = Le signal sonore retentit 3 x à la fin du programme.
- 02 = Le signal sonore retentit jusqu'à l'arrêt automatique du combiné lave-linge/sèche-linge (1 heure maximum).

P12 Signal sonore

Le signal sonore vous indique que le programme est terminé.

Sélection

- 00 = arrêt
- 01 = activé – faible
- 02 = activé – fort

P13 Tonalité des touches

Il est possible d'activer ou de désactiver le signal sonore des touches sensibles.

Sélection

- 00 = arrêt
- 01 = activé – faible
- 02 = activé – fort

P14 Code PIN

Ce code PIN protège votre combiné lave-linge/sèche-linge contre un usage non autorisé.

Lorsque le code PIN est activé, il doit être entré après avoir enclenché le combiné lave-linge/sèche-linge pour pouvoir utiliser ce dernier.

Sélection

- 00 = arrêt
- 01 = activé

Si vous avez sélectionné -01, vous devrez entrer votre code PIN pour pouvoir utiliser le combiné lave-linge/sèche-linge.

Utiliser le combiné lave-linge/sèche-linge avec le code PIN

Votre code est **125**. Vous ne pouvez pas le modifier.

- Activez le combiné lave-linge/sèche-linge.

0 __ est affiché dans l'affichage de la durée et les touches sensibles > et < s'allument.

- Effleurez la touche sensible >.

/ __ apparaît sur l'affichage du temps.

- Validez le chiffre qui apparaît avec la touche sensible *Départ/Ajouter du linge*.

Le premier chiffre a été enregistré.

- Saisissez également les deuxième et troisième chiffres avec les touches sensibles > et <, puis confirmez avec la touche sensible *Départ/Ajouter du linge*.

Le verrouillage est désactivé.

P22 Mise en veille du bandeau de commande

Pour des raisons d'économie d'énergie, l'affichage de l'heure et les touches sensibles s'assombrissent au bout de 10 minutes et la touche sensitive *Départ/Ajouter du linge* clignote.

Sélection

-00 = Désactivé
L'affichage du temps et les touches sensibles ne s'assombrissent pas lorsque le combiné lave-linge/sèche-linge est enclenché.

-01 = activé
L'affichage de temps et les touches sensibles s'assombrissent 10 minutes après le démarrage du programme.
Mais : À la fin de la durée programmée pour le départ différé, à la fin du programme ou de la phase Rotation infroissable, l'affichage du temps et les touches sensibles s'allument pendant 10 minutes.

P24 Mémoire

Le combiné lave-linge/sèche-linge enregistre les derniers réglages d'un programme (température, vitesse d'essorage) après le démarrage du programme.

Lorsque ce programme de lavage est de nouveau sélectionné, le combiné lave-linge/sèche-linge affiche les réglages mémorisés.

Sélection

-00 = arrêt
-01 = activé

P28 Fonction Délicat

Lorsque la fonction Délicat est activée, le déplacement du tambour est réduit. Des textiles peu sales peuvent être ainsi lavés plus en douceur.

Vous pouvez sélectionner Délicat pour les programmes *Coton* et *Synthétique* durant le lavage.

Sélection

-00 = arrêt
-01 = activé

Fonctions de programmation

P29 Réduction de la température

L'eau présente un point d'ébullition plus bas en altitude. À partir d'une altitude de 2.000 m, Miele recommande d'activer la réduction de la température pour éviter "l'ébullition de l'eau".

Sélection

- 00 = arrêt
- 01 = activé

P32 Niveau de rinçage maximal

Dans les programmes *Coton* et *Synthétique*, le niveau d'eau lors du rinçage peut toujours être réglé sur la valeur maximale.

Cette fonction est importante pour les personnes allergiques, afin d'obtenir le meilleur résultat de rinçage. La consommation d'eau augmente.

Sélection

- 00 = arrêt
- 01 = activé

P33 Refroidissement du bain lessiviel

À la fin du lavage principal, un complément d'eau arrive dans le tambour pour refroidir le bain lessiviel.

Le refroidissement du bain lessiviel s'effectue en programme *Coton*, si la température est supérieure ou égale à 70 °C.

Le refroidissement du bain lessiviel doit être activé dans les cas suivants :

- si le tuyau de vidange est accroché à un lavabo ou un bac de vidange, pour éviter tout risque de brûlure ;
- dans les bâtiments non pourvus d'un tuyau d'évacuation conforme à la norme DIN 1986

Sélection

- 00 = arrêt
- 01 = activé

P49 Pression d'eau faible

Si la pression d'eau est inférieure à 100 kPa (1 bar), le combiné lave-linge/sèche-linge interrompt le programme. Si la pression d'eau de l'installation ne peut pas être augmentée, le réglage activé empêche l'interruption de programme anticipée.

Sélection

- 00 = arrêt
- 01 = activé

P62 Luminosité des champs lumineux

La luminosité atténuée des touches sensibles dans le bandeau de commande peut être réglée selon 7 niveaux.

La luminosité est modifiée dès que vous sélectionnez un autre niveau.

Sélection

-01 = niveau le plus foncé



-07 = niveau le plus clair

P70 Paliers de séchage Coton

Si besoin est, vous pouvez modifier les paliers de séchage pour le programme *Coton*.

Sélection

-01 = Plus humide



-07 = Plus sec

P71 Paliers de séchage Synthétique

Si besoin est, vous pouvez modifier les paliers de séchage pour le programme *Synthétique*.

Sélection

-01 = Plus humide



-07 = Plus sec

P72 Prolongation du temps de refroidissement

Vous pouvez prolonger la phase de refroidissement avant la fin du programme. Le refroidissement du linge sera plus perceptible. La prolongation n'est exécutée que si un palier de séchage est sélectionné. La prolongation du temps de refroidissement n'est pas activée en séchage minuté.

Sélection

-00 = Minutes



-18 = Minutes

Fonctions de programmation

P77 Protection anti-placage

Afin de réduire la probabilité de formation d'un anneau de linge, il est possible de limiter le nombre de tours pour l'essorage final.

Le réglage *Protection anti-placage* n'est compatible qu'avec le lavage et séchage continu.

Sélection

- 00 = arrêt
- 01 = 1.200 tr/min
- 02 = 1.100 tr/min
- 03 = 1.000 tr/min
- 04 = 900 tr/min

P90 Heures de fonctionnement

Vous pouvez consulter le nombre total d'heures de lavage et de séchage du combiné lave-linge/sèche-linge.

La durée totale des heures de fonctionnement s'affiche successivement en chiffres sur l'affichage de l'heure. Le combiné lave-linge/sèche-linge a par exemple lavé et séché pendant 1.234 heures. Dans l'affichage du temps s'affichent tout d'abord un *H*, puis un *1*, un *2*, un *3* et un *4*. Ensuite, *H* s'affiche de nouveau.

P97 Commande à distance

Avec l'App Miele, vous pouvez contrôler l'état de votre combiné lave-linge/sèche-linge partout où vous vous trouvez, l'allumer et le contrôler à distance grâce au programme *MobileStart*.

Vous pouvez désactiver la fonction de programmation *P97* si vous ne souhaitez plus commander votre combiné lave-linge/sèche-linge avec votre terminal mobile.

Il est également possible d'annuler un programme via l'App, quand la fonction de programmation *P97* n'est pas activée.

Avec la touche sensitive , configurez une plage horaire durant laquelle vous souhaitez démarrer votre combiné lave-linge/sèche-linge puis lancez le départ différé (voir chapitre "Départ différé/SG ready"). Vous pouvez démarrer le combiné lave-linge/sèche-linge dans le créneau horaire enregistré par vos soins en envoyant un signal. Si vous n'avez envoyé aucun signal jusqu'à l'heure de départ la plus tardive possible, le combiné lave-linge/sèche-linge démarre automatiquement.

Sélection

- 00 = arrêt
- 01 = activé

P98 SmartGrid

Vous pouvez définir une plage horaire durant laquelle votre combiné lave-linge/sèche-linge démarre automatiquement.

Lorsque vous avez activé *SmartGrid*, la touche sensitive \diamond n'a plus la fonction *Départ différé*, mais la nouvelle fonction *SG ready*.

Vous pouvez régler une plage horaire *SG ready* avec la touche sensitive \diamond . Le combiné lave-linge/sèche-linge se met en marche dans le créneau horaire indiqué par vos soins dès la réception du signal envoyé. Si vous n'avez reçu aucun signal de départ jusqu'à l'heure de départ la plus tardive, le combiné lave-linge/sèche-linge démarre automatiquement (voir chapitre "Départ différé/SG Ready").

Sélection

- 00 = arrêt
- 01 = activé

P99 RemoteUpdate (Mise à jour à distance)

Le logiciel de votre combiné lave-linge/sèche-linge peut être mis à jour via la fonction *RemoteUpdate*. Si une mise à jour est disponible pour votre combiné lave-linge/sèche-linge, ce dernier la téléchargera automatiquement. L'installation d'une mise à jour ne s'effectue pas automatiquement, vous devez la lancer manuellement.

Même si vous n'installez pas de mise à jour, vous pouvez utiliser votre combiné lave-linge/sèche-linge comme d'habitude. Néanmoins, Miele recommande d'installer les mises à jour.

Déroulement de la mise à jour à distance

Des informations sur le contenu et les conséquences d'une mise à jour sont disponibles sur l'application Miele.

Le message *UP* apparaît dans l'affichage du temps dès qu'une mise à jour du logiciel est disponible.

Vous pouvez installer immédiatement la mise à jour ou différer l'installation. La question est posée en remettant le combiné lave-linge/sèche-linge en marche.

La mise à jour peut prendre quelques minutes.

Respectez la fonction de mise à jour à distance :

- Tant que vous ne recevez pas de notification, aucune mise à jour n'est disponible.
- Une mise à jour installée ne peut pas être annulée.
- N'éteignez pas le combiné lave-linge/sèche-linge pendant la mise à jour. Dans le cas contraire, la mise à jour sera interrompue et ne sera pas installée.
- Certaines mises à jour logicielles ne peuvent être réalisées que par le service après-vente Miele.

Fonctions de programmation

Activer/Désactiver

La fonction *Mise à jour à distance (RemoteUpdate)* est activée par défaut. Une mise à jour disponible est automatiquement téléchargée et doit être installée manuellement. Désactivez la fonction *Mise à jour à distance (RemoteUpdate)* si vous ne souhaitez pas de téléchargement automatique des mises à jour.

Sélection

- 00 = arrêt
- 01 = activé

Commencer la mise à jour

Après la mise en marche du combiné lave-linge/sèche-linge, *UP* apparaît dans l'affichage du temps.

- Effleurez la touche sensitive *Départ/Ajouter du linge*.

UP clignote dans l'affichage du temps. La mise à jour démarre.

Le progrès de la mise à jour est matérialisé par des barres sur l'affichage du temps :

- I* = 0%
- ||||| = 100%

Déplacer la mise à jour

Après la mise en marche du combiné lave-linge/sèche-linge, *UP* apparaît dans l'affichage du temps.

- Effleurez la touche sensitive .

La durée du programme apparaît dans l'affichage du temps du programme sélectionné.

Lors de la prochaine mise en marche, le combiné lave-linge/sèche-linge vous demandera de démarrer la mise à jour.

P00 Réglage d'usine

Toutes les fonctions de programmation, sauf les heures de fonctionnement *P90* sont réinitialisées sur les réglages d'usine.



Sélection

- 00 = Retour (sans réinitialisation)
- 01 = Réinitialiser toutes les fonctions de programmation aux réglages d'usine.

Éteindre la Wi-Fi

- Tournez le sélecteur sur le programme *MobileStart*.

Con apparaît dans l'affichage du temps

- Effleurez la touche sensitive  et maintenez la touche sensitive  enfoncée jusqu'à ce que le décompte soit écoulé dans l'affichage du temps.

--- apparaît dans l'affichage du temps

- La connexion Wi-Fi est désactivée.
- La connexion Wi-Fi est restaurée aux valeurs d'usine.

Réinitialisez la configuration réseau si vous éliminez, vendez le combiné lave-linge/sèche-linge ou si vous mettez en service un combiné lave-linge/sèche-linge d'occasion. Cela permet de garantir que vous avez supprimé toutes les données person-

nelles et que le précédent propriétaire ne puisse plus avoir accès au combiné lave-linge/sèche-linge.

Pour pouvoir réutiliser Miele@home, vous devez effectuer une nouvelle installation.

Droits d'auteur et licences pour le module de communication

Miele utilise son propre logiciel ou un logiciel tiers non couvert par une licence open source, pour faire fonctionner et contrôler le module de communication. Le présent logiciel/les composants de logiciel sont soumis à des droits d'auteur. Les droits d'auteur détenus par Miele et des tiers doivent être respectés.

Ce module de communication contient également des composants logiciels distribués sous licence open source. Vous pouvez consulter les composants open source inclus ainsi que les avis de droit d'auteur correspondants, les copies des conditions de licence applicables et toute autre information localement via IP et un navigateur web (*http://<ip adresse>/Licenses*). Les dispositions de responsabilité et de garantie des conditions de licence open source qui y figurent ne s'appliquent qu'à l'égard des ayants droit respectifs.

Lessives et produits d'entretien

Pour ce lave-linge, vous recevez la lessive, le produit d'entretien des textiles, les additifs et le produit d'entretien de l'appareil. Tous les produits sont prévus pour les appareils Miele.

Vous pouvez commander ces articles et bien d'autres sur www.shop.miele.com, auprès du SAV Miele ou de votre revendeur Miele.

Lessive

UltraWhite (lessive en poudre)

- Résultats parfaits à 20/30/40/60/95 °C
- Un blanc éclatant grâce à la formule renforcée en oxygène actif
- Élimination efficace des taches, même à basse température

UltraColor (lessive liquide)

- Excellents résultats de lavage à 20/30/40/60 °C
- Formule protectrice pour des couleurs éclatantes
- Élimination efficace des taches, même à basse température

UltraColor Sensitive (lessive liquide)

- Pour les couleurs – très bonne compatibilité dermique
- Sans parfums ni colorants
- Propriétés écologiques certifiées par l'écolabel Le Cygne Blanc

Lessive pour linge délicat WoolCare (liquide)

- Pour la laine, la soie et le linge délicat
- Formule spéciale aux protéines de blé et protection des couleurs
- Excellents résultats de lavage à 20/30/40/60 °C

Lessives spéciales

Les lessives spéciales sont disponibles en capsule pour un dosage pratique à l'unité.

Caps Sport

- Pour textiles synthétiques
- Neutralise les odeurs grâce à un absorbant d'odeurs
- Empêche le chargement électrostatique des vêtements
- Maintient la forme et la respirabilité des textiles synthétiques

Caps DownCare

- Pour les duvets
- Maintient les propriétés élastiques et respirantes du duvet
- Soin et lavage efficace grâce à la lanoline
- Les duvets ne collent pas et restent légers

Caps WoolCare

- Lessive pour la laine et les textiles délicats
- Formule de soin spéciale à base de protéine de blé
- Empêche le feutrage
- Protège les couleurs

Caps Outdoor

- Lessive spéciale pour vêtements de travail de qualité supérieure
- Protège les fonctions des membranes des vêtements haut de gamme

- Maintient la forme et la respirabilité des textiles synthétiques
- Neutralise les odeurs grâce à un absorbant d'odeurs

Caps UltraDark

- Lessive spéciale pour linge noir et foncé
- Protège les couleurs
- Effet anti-bouloches : empêche vos vêtements de ternir
- Maintient l'intensité des couleurs et la luminosité

Caps CottonRepair

- Lessive spéciale pour textiles en coton
- Ravive visiblement les textiles en un seul lavage
- Formule spéciale Miele avec la technologie Novozymes
- Élimine les peluches et ravive les couleurs et la luminosité
- Utiliser au maximum 1 à 2 fois par an par pièce de linge.

Caps SilkCare

- Lessive pour la soie et les textiles délicats
- Complexe de soin spécial aux protéines de soie
- Préserve la douceur des textiles en soie
- Nettoyage délicat pour la protection des fibres de soie

Lessives et produits d'entretien

Produits d'entretien des textiles

Les produits d'entretien des textiles sont disponibles en capsule pour un dosage pratique à l'unité.

Cap Assouplissant

- Assouplissant pour un parfum de fraîcheur
- Pureté du linge, parfum frais et propreté en profondeur
- Pour le linge ultra-doux
- Empêche le chargement électrostatique des vêtements

Cap Impraprotect

- Imperméabilisant pour vêtements de sport et de pluie
- Imperméabilise et protège de l'eau, du vent et des salissures
- Préserve les propriétés thermo-respirantes des textiles

Additifs

Les additifs sont disponibles en capsule pour un dosage pratique à l'unité.

Cap Booster

- Détachant ultra-puissant
- Technologie à base d'enzymes contre les taches tenaces
- Pour les textiles blancs et de couleur
- Pour d'excellents résultats de lavage, même à basse température

Entretien de l'appareil

Détartrant

- Élimine les dépôts de calcaire importants
- Contient de l'acide citrique naturel pour un détartrage tout en douceur
- Protège les thermo-plongeurs, tambours et autres éléments

IntenseClean

- Pour une hygiène parfaite de votre lave-linge
- Élimine les graisses, bactéries et mauvaises odeurs
- Nettoyage en profondeur efficace

Tablettes de détartrage

- Réduit la dose de lessive nécessaire avec une eau très calcaire
- Moins de dépôts de lessive sur les tissus
- Moins de produits chimiques déversés dans les eaux usées

S.A. Miele Belgique

Z.5 Mollem 480

1730 Mollem (Asse)

Réparations à domicile et autres renseignements : 02/451.16.16

E-mail: info@miele.be

Internet: www.miele.be

**Prenez un rendez-vous au Miele Experience Center
de Bruxelles, Mollem, Anvers ou Hasselt**

Miele Luxembourg S.à.r.l.

20, rue Christophe Plantin

Boîte postale 1011

L-1010 Luxembourg-Gasperich

Réparations à domicile et autres renseignements : 49 711 30

E-mail : infolux@miele.lu

Internet : www.miele.lu

Allemagne

Miele & Cie. KG

Carl-Miele-Straße 29

33332 Gütersloh

WTD 165 WPM

fr-BE

M.-Nr. 12 247 790 / 01