



## Istruzioni d'uso e d'installazione Lavatrice a uso professionale PWM 912 PWM 916 PWM 920













---

Leggere **attentamente** le istruzioni d'uso prima di procedere al posizionamento, all'installazione e alla messa in servizio della macchina. Si evitano così danni alla macchina e rischi per sé e altre persone.

it-IT

# Indice

---

<b>Il Vostro contributo alla tutela dell'ambiente</b> .....	<b>6</b>
Smaltimento delle apparecchiature.....	6
<b>Indicazioni sulla sicurezza e avvertenze</b> .....	<b>8</b>
Spiegazione delle indicazioni sulla sicurezza e avvertenze sulla macchina.....	8
Uso corretto .....	8
Uso improprio prevedibile.....	9
Sicurezza tecnica.....	10
Impiego corretto.....	11
Cloro e possibili danni ai componenti .....	12
Accessori .....	12
<b>Descrizione macchina</b> .....	<b>13</b>
Varianti della macchina con cassetto detersivi (DD) .....	13
Varianti della macchina senza cassetto detersivi (DD).....	14
Pannello comandi.....	15
<b>Uso</b> .....	<b>16</b>
Display touch e tasti sensore .....	16
Menù principale.....	16
Esempi di comandi.....	16
Utilizzo della variante per lavanderie .....	19
<b>Lavaggio</b> .....	<b>20</b>
Preparare la fase di lavaggio .....	20
Caricare e accendere la lavatrice .....	20
Lavare con il cassetto detersivi .....	21
Selezionare un programma .....	23
Selezionare le impostazioni del programma.....	24
Selezionare le opzioni .....	28
Prelavaggio  .....	29
Ammollo  .....	29
Risciacquo plus  .....	29
Stop con acqua  .....	29
Stop carico  .....	29
Intenso  .....	29
+Acqua  .....	29
Avvio del programma - Fine programma.....	29
Timer .....	31
<b>Aspetti particolari nello svolgimento del programma</b> .....	<b>32</b>
Centrifuga.....	32
Fase antipiega .....	32
Svolgimento rapido .....	32
Comandi manuali.....	33
Passare ai comandi manuali.....	33
Afflusso acqua  .....	34
Dosaggio  .....	34
Lavaggio e riscaldamento  .....	34
Scarico con movimento  .....	34
Centrifuga  .....	34
Combinazioni di funzioni.....	35
Sist. ril. carico.....	36

<b>Modificare il programma</b> .....	<b>37</b>
Cambiare programma .....	37
Cambiare programma di lavaggio .....	37
Sospendere il programma .....	37
Accendere la lavatrice dopo un'interruzione della corrente elettrica .....	38
Aggiungere o prelevare biancheria .....	38
<b>Cosa fare se...</b> .....	<b>39</b>
Guida guasti .....	39
Contatti in caso di guasto .....	41
Guida in caso di guasti .....	41
Il programma di lavaggio non si avvia .....	41
Interruzione del programma e segnalazione di guasto .....	42
Sul display compare una segnalazione .....	42
Risultato di lavaggio non soddisfacente .....	43
Problemi generali con la lavatrice .....	43
Lo sportello non si apre o chiude .....	45
Continuare il programma dopo un'interruzione di corrente .....	46
<b>Pulizia e manutenzione</b> .....	<b>47</b>
Formazione di ruggine .....	47
Pulire il cassetto detersivi, le vaschette e il dispositivo di aspirazione .....	48
Pulire i filtri di afflusso idrico .....	49
Pulire il cestello, la vasca di lavaggio e il sistema di scarico .....	49
<b>Installazione</b> .....	<b>51</b>
Posizionamento lavatrice .....	51
Fissare la macchina .....	51
Condizioni generali di funzionamento .....	51
Per facilitare la manutenzione .....	52
Posizionamento su zoccolo (o base) .....	52
Blocchi di trasporto .....	53
Rimuovere i blocchi di trasporto .....	53
Allacciamento idrico .....	53
Indicazioni per la Svizzera .....	55
Disposizioni per l'Austria .....	55
Allacciamenti pompe di dosaggio .....	56
Scarico idrico .....	57
Allacciamento elettrico .....	57
Opzioni/Accessori su richiesta .....	57
Box Connector .....	57
Interfaccia WLAN/LAN .....	58
Base (APWM031/035) .....	58
Kit deviazione vapori e schiuma (APWM 063) .....	59
<b>Livello gestore</b> .....	<b>60</b>
Aprire livello gestore .....	60
Aprire il livello gestore (Self service) .....	60
Accesso tramite codice .....	60
Modificare il codice .....	60
Terminare le impostazioni .....	60

# Indice

---

Comandi/ Visualizzaz.....	61
Lingua .....	61
Scelta lingua .....	61
Scegliere lingue .....	61
Orologio.....	61
Data .....	61
Logo .....	62
Schermata di avvio .....	62
Modalità .....	62
Luminosità display.....	62
Proc.spegnim. “Visualizzaz.” .....	62
Procedimento off “apparec.” .....	62
Volume .....	62
Visibilità parametri.....	63
Posticipo avvio .....	63
Memory.....	63
Comandi manuali.....	63
Svolgimento rapido.....	63
Sistema di misura .....	63
Gestore codice.....	63
WLAN.....	63
Selezione programmi .....	64
Comandi.....	64
Pacchetti programmi.....	64
Programmi preferiti.....	64
Disporre programmi .....	64
Abbinamento colore progr.....	65
Codice mod. avanzata.....	65
Tecnica di processo.....	65
Fase antipiega .....	65
Scarico acqua automatico.....	65
Service .....	65
Intervallo service.....	65
Applicazioni esterne .....	67
Blocco gettoniera.....	67
Box Connector .....	67
Dosaggio automatico .....	67
Dosaggio .....	67
Evitare carico di punta.....	67
Parametri macchina .....	67
Numero max. di giri .....	67
Temp.max. impostabile .....	67
Informazioni legali.....	67
Gettoniera.....	67

<b>Connessione in rete</b> .....	<b>69</b>
Istruzioni per il pairing.....	69
Connessione di rete .....	69
Aprire livello gestore .....	69
Configurazione iniziale della rete .....	69
Configurare manualmente la connessione di rete .....	70
Configurare la connessione di rete tramite WPS.....	71
Configurare la connessione di rete tramite Soft-AP.....	72
Configurare la connessione di rete tramite il cavo LAN .....	72
Interfaccia WLAN/LAN configurata.....	73
Dati tecnici .....	73
<b>Dati tecnici</b> .....	<b>75</b>
Dati PWM 912.....	75
Allacciamento elettrico .....	75
Misure di posizionamento .....	75
Peso e carico sul pavimento .....	75
Valori emissioni .....	75
Sicurezza del prodotto .....	75
WLAN.....	75
Dati PWM 916.....	76
Allacciamento elettrico .....	76
Misure di posizionamento .....	76
Peso e carico sul pavimento .....	76
Valori emissioni .....	76
Sicurezza del prodotto .....	76
WLAN.....	76
Dati PWM 920.....	77
Allacciamento elettrico .....	77
Misure di posizionamento .....	77
Peso e carico sul pavimento .....	77
Valori emissioni .....	77
Sicurezza del prodotto .....	77
WLAN.....	77
Dichiarazione di conformità UE.....	78
<b>Tutela della privacy WLAN</b> .....	<b>79</b>
Tutela della privacy e sicurezza dei dati .....	79
Impostazione di serie configurazione di rete.....	79
Diritti d'autore e licenze .....	79

### Smaltimento dell'imballaggio

L'imballaggio protegge la lavatrice da danni da trasporto. I materiali utilizzati per l'imballaggio sono riciclabili, in quanto selezionati secondo criteri di rispetto dell'ambiente e di facilità di smaltimento.

Restituire gli imballaggi al circuito di raccolta dei materiali consente da una parte di risparmiare materie prime e inoltre di ridurre il volume dei rifiuti. Il simbolo del cassonetto barrato indica che il prodotto alla fine della propria vita utile deve essere raccolto separatamente dagli altri rifiuti. L'apparecchio contiene anche sostanze nocive, necessarie per il suo funzionamento e la sua sicurezza. L'adeguata raccolta differenziata per l'avvio successivo dell'apparecchiatura dismessa al riciclaggio, al trattamento e allo smaltimento compatibile contribuisce a evitare possibili effetti negativi sull'ambiente e sulla salute e favorisce il riciclo dei materiali di cui è composta l'apparecchiatura. Per la gestione del recupero e dello smaltimento degli elettrodomestici, Miele Italia aderisce al consorzio Ecodom (Consorzio Italiano Recupero e Riciclaggio Elettrodomestici). Lo smaltimento abusivo del prodotto da parte dell'utente comporta l'applicazione di sanzioni previste dalla normativa vigente. Conservare l'apparecchiatura dismessa fuori della portata dei bambini fino al momento del suo effettivo smaltimento.

### Smaltimento delle apparecchiature

Gli apparecchi elettrici ed elettronici da smaltire contengono materiali riutilizzabili. Contengono anche componenti nocivi per l'ambiente, ma necessari per il corretto funzionamento e la sicurezza dell'apparecchio. Se non vengono smaltiti correttamente o se vengono smaltiti tra i rifiuti di casa, questi componenti possono danneggiare la salute delle persone e l'ambiente. Non smaltire mai in nessun caso il vecchio apparecchio tra i rifiuti convenzionali.

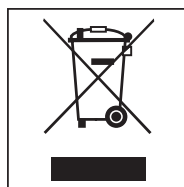

Lo smaltimento abusivo del prodotto da parte dell'utente comporta l'applicazione di sanzioni amministrative previste dalla normativa vigente in materia. Informarsi a riguardo presso il proprio rivenditore di fiducia. Accertarsi che fino al momento dello smaltimento l'apparecchiatura sia tenuta lontana dai bambini.

► Rendere le chiusure dello sportello inutilizzabili se si vuole smaltire una vecchia lavatrice. In questo modo si evita che i bambini giocando vi si chiudano all'interno e si mettano in pericolo di vita.

Miele non risponde dei danni che derivano dall'inosservanza delle istruzioni di sicurezza e delle avvertenze.

### Risparmio energetico

#### Consumi idrici ed energetici

- Sfruttare la **massima** capacità di carico del relativo programma di lavaggio.  
Se si sfrutta appieno la capacità di carico si razionalizzano i consumi idrici/energetici e di conseguenza anche i costi.
- Se opportuno, utilizzare i programmi del pacchetto programmi Eco. I programmi sono caratterizzati da consumi energetici particolarmente bassi.

#### Detersivi





- Non dosare più detersivo di quanto indicato sulla confezione.
- Per carichi ridotti, ridurre proporzionalmente anche la quantità di detersivo.

#### Consigli per la successiva asciugatura in macchina

Per contenere il consumo di energia durante l'asciugatura, centrifugare la biancheria al massimo numero di giri consentito dal programma di lavaggio.

## Indicazioni sulla sicurezza e avvertenze

### Spiegazione delle indicazioni sulla sicurezza e avvertenze sulla macchina

	Leggere le istruzioni d'uso
	Attenzione, superfici molto calde
	Attenzione, tensione fino a 1000 volt
	Messa a terra
	Collegamento equipotenziale

Questa lavatrice è conforme alle vigenti norme di sicurezza. Un uso improprio può comunque causare danni a persone e/o cose.

Prima di mettere in funzione la macchina, leggere attentamente queste istruzioni d'uso; contengono informazioni importanti su incasso, sicurezza, uso e manutenzione. In questo modo si evitano danni a se stessi e alle apparecchiature.

Miele avvisa espressamente che è assolutamente necessario leggere e seguire le informazioni contenute nel capitolo per l'installazione della lavatrice nonché le indicazioni e le avvertenze di sicurezza.

Miele non risponde dei danni che derivano dall'inosservanza di queste avvertenze.

Conservare con cura le presenti istruzioni d'uso e consegnarle anche a eventuali futuri utenti.

Se si formano altre persone all'uso della lavatrice, mettere a loro disposizione le presenti istruzioni per la sicurezza e avvertenze e/o spiegarle.

### Uso corretto

- ▶ La lavatrice deve essere usata solo per lavare capi e tessuti che il produttore ha dichiarato lavabili in acqua sull'etichetta. Qualsiasi altro uso può rivelarsi pericoloso. La casa produttrice non risponde di danni causati da un uso diverso da quello previsto o da impostazioni sbagliate dell'apparecchio.
- ▶ La lavatrice deve essere messa in funzione in base alle indicazioni riportate nelle istruzioni d'uso; si deve provvedere regolarmente alla sua manutenzione e al controllo del suo funzionamento.
- ▶ Non è destinata all'impiego in ambienti esterni.
- ▶ Non installare la lavatrice in ambienti esposti al gelo. I tubi che si congelano possono scoppiare o rompersi. Con temperature inferiori allo zero l'elettronica può non funzionare correttamente.
- ▶ Questa lavatrice è destinata solo all'uso industriale.
- ▶ Se la macchina viene messa in funzione in ambiente industriale, solo personale formato/istruito o specializzato può utilizzarla. Se la macchina viene messa in funzione in ambiente pubblico accessibile, il gestore deve garantire l'uso in sicurezza della macchina.

- ▶ Questa lavatrice non può essere installata e usata in luoghi non stazionari (ad es. imbarcazioni).
- ▶ Le persone che per le loro capacità fisiche, sensoriali o psichiche o per la loro inesperienza o non conoscenza non siano in grado di utilizzare in sicurezza la lavatrice, non devono farne uso senza la sorveglianza e la guida di una persona responsabile.
- ▶ Tenere lontano dalla lavatrice i bambini al di sotto degli otto anni oppure sorvegliarli costantemente.
- ▶ I bambini a partire dagli 8 anni possono utilizzare la lavatrice senza sorveglianza solo ed esclusivamente se è stato loro spiegato come fare e se sono in grado di farlo in tutta sicurezza. È importante che sappiano riconoscere e comprendere quali pericoli possono derivare da un uso non corretto dell'apparecchio.
- ▶ In ogni caso non permettere loro di effettuare operazioni di pulizia e manutenzione sulla lavatrice senza sorveglianza.
- ▶ Sorvegliare i bambini che si trovano nelle immediate vicinanze della macchina. Non far mai giocare i bambini con la lavatrice.
- ▶ Non interrompere mai programmi di disinfezione altrimenti il risultato del processo di disinfezione potrebbe risultare limitato. Il gestore deve garantire di routine lo standard di disinfezione termica o termochimica mediante rispettivi controlli.

### Uso improprio prevedibile

- ▶ Non utilizzare mai per nessun motivo in lavatrice detersivi contenenti solventi (ad es. benzina solvente). Questi prodotti potrebbero danneggiare dei componenti della macchina e generare vapori tossici.  
**Pericolo di esplosione e di incendio!**
- ▶ Se si esegue il lavaggio con temperature elevate, tenere in considerazione che l'oblò può diventare caldo. Impedire ai bambini eventualmente presenti in prossimità della macchina di toccare l'oblò mentre è in corso il lavaggio.  
**Pericolo di ustionarsi!**
- ▶ Non danneggiare, rimuovere o aggirare le sicurezze e i dispositivi di comando della lavatrice.
- ▶ Le macchine con comandi o isolamento dei cavi danneggiati possono essere sostituite solo da parte del produttore/dell'assistenza tecnica o di un elettricista qualificato.
- ▶ L'acqua utilizzata per il lavaggio è liscivia e non acqua potabile. Convogliare quindi la liscivia in un sistema di acque di scarico appositamente predisposto.
- ▶ Prima di prelevare la biancheria, assicurarsi sempre che il cestello sia fermo. Se si infilano le mani nel cestello mentre è ancora in movimento si rischia di ferirsi seriamente.
- ▶ Quando si chiude lo sportello di carico, fare attenzione a non finire con gli arti nella fessura tra sportello e telaio.  
**Attenzione:** il blocco dello sportello di carico della lavatrice avviene in automatico, non appena la macchina si avvia.
- ▶ Quando si usano, anche combinati, determinati additivi e prodotti speciali, rispettare sempre accuratamente le istruzioni d'uso dei relativi produttori. Utilizzare i prodotti solo per i casi indicati dal relativo produttore, al fine di evitare danni e/o violente reazioni chimiche.

### Sicurezza tecnica

► Prima dell'installazione controllare che la macchina non presenti danni visibili esterni. Una lavatrice danneggiata non può essere installata o messa in funzione.

► La sicurezza elettrica di questa lavatrice è garantita solo in presenza di un regolare conduttore di protezione. È molto importante assicurarsi che tale premessa, fondamentale per la sicurezza, sia verificata. In caso di dubbi far controllare l'impianto dell'edificio da un tecnico specializzato. Miele non risponde dei danni causati dalla mancanza o dall'interruzione del conduttore di messa a terra.

► Riparazioni non corrette possono esporre l'utente a pericoli non prevedibili, per i quali la casa produttrice non si assume alcuna responsabilità. Eventuali riparazioni possono essere effettuate solo dal servizio di assistenza tecnica autorizzato Miele, diversamente il produttore non è responsabile per i danni che ne possono derivare.

► Non si possono effettuare modifiche alla lavatrice che non siano state espressamente autorizzate da Miele.

► In caso di guasti oppure per procedere alla pulizia e alla manutenzione, staccare la lavatrice dall'alimentazione di corrente elettrica. La lavatrice è staccata dalla rete elettrica solo se

- la spina della lavatrice è staccata dalla presa oppure
- l'interruttore o gli interruttori principali dell'impianto elettrico sono disinseriti, oppure
- il fusibile o i fusibili dell'impianto elettrico generale sono completamente svitati.

Altre informazioni sono presenti al capitolo "Installazione", par. "Allacciamento elettrico".

► La lavatrice può essere collegata all'allacciamento idrico solo utilizzando il kit di tubi fornito. Non utilizzare kit di tubi vecchi. Controllare i kit di tubi a intervalli regolari e sostituirli subito quando serve, in modo da evitare eventuali danni da allagamento.

► In caso di perdite occorre rimuoverne la causa, prima di rimettere in funzione la lavatrice. In caso di fuoriuscita di acqua, staccare subito la lavatrice dalla rete elettrica.

► In caso di funzionamento anomalo del riscaldamento a vapore è possibile che le temperature nell'area dello sportello, del cassetto detersivi e all'interno del cesto (soprattutto sui bordi) aumentino. Rischio di ustioni.

Questo avviso vale solo per le apparecchiature con riscaldamento a vapore.

► Sostituire eventuali pezzi difettosi con ricambi originali Miele. Solo così Miele può garantire il pieno rispetto degli standard di qualità previsti.

► Per questa lavatrice si applicano le disposizioni e i regolamenti dell'assicurazione tedesca legale contro gli infortuni (DGUV). Si consiglia di eseguire le verifiche in base alle disposizioni e ai regolamenti dell'assicurazione tedesca legale contro gli infortuni – DGUV100-500/capitolo 2.6/par. 4. Il libro di bordo necessario per la documentazione di verifica è disponibile presso l'assistenza tecnica Miele.

► Attenersi a quanto riportato nei capitoli "Installazione e allacciamenti" e "Dati tecnici".

- ▶ Se la lavatrice è collegata tramite una spina elettrica, questa deve rimanere sempre accessibile, affinché la lavatrice possa essere staccata dall'alimentazione di energia in qualsiasi momento.
- ▶ Se è previsto un allacciamento elettrico fisso, la lavatrice deve poter essere separata dalla rete elettrica tramite dispositivi di distacco su tutti i poli. Il dispositivo di distacco deve trovarsi nelle immediate vicinanze della lavatrice e riconoscibile in qualsiasi momento, essere accessibile e facilmente raggiungibile.
- ▶ Per le varianti di macchina senza un interruttore di spegnimento d'emergenza è necessario che sul luogo di posizionamento sia presente un dispositivo di arresto d'emergenza centralizzato.

### Impiego corretto

- ▶ Il carico massimo per la PWM 912 è di 12 kg, per la PWM 916 è di 16 kg e per la PWM 920 di 20 kg di biancheria asciutta. Carichi parziali per singoli programmi sono riportati al capitolo "Elenco programmi".
- ▶ Prima della prima messa in servizio rimuovere i blocchi di trasporto della lavatrice (v. cap. "Installazione", par. "Rimuovere i blocchi di trasporto"). Se i blocchi di trasporto non vengono rimossi, si rischia di danneggiare i mobili adiacenti o gli elettrodomestici vicini durante la centrifuga.
- ▶ Non tentare mai di aprire con forza lo sportello della lavatrice. Lo sportello di carico si apre solo quando a display compare il rispettivo avviso.
- ▶ Non spingere all'indietro il gruppo oscillante della macchina mentre quest'ultima è in funzione.
- ▶ Quando si chiude lo sportello di carico tra il telaio dello sportello e l'apertura del tamburo, così come sulle cerniere sussiste il pericolo di ferirsi con tagli o schiacciamenti.  
Attenzione: il blocco dello sportello di carico avviene in automatico, non appena la macchina si avvia!
- ▶ In caso di assenza prolungata (p.es. per ferie), chiudere l'afflusso idrico, a maggior ragione se nelle vicinanze della lavatrice non vi è uno scarico a pavimento (gully).
- ▶ Attenzione a non lavare, assieme alla biancheria, anche corpi estranei (ad es. chiodi, aghi, monete, graffette). Corpi estranei possono danneggiare parti della macchina (ad es. il cesto o la vasca). Parti della macchina danneggiate possono a loro volta rovinare la biancheria.
- ▶ Se il detersivo viene dosato correttamente, si può evitare di decalcificare la macchina. Se tuttavia la macchina fosse così incrostata da rendere necessaria una decalcificazione, utilizzare solo prodotti specifici. Questi prodotti speciali di decalcificazione si trovano presso i rivenditori Miele o presso l'assistenza tecnica Miele. Attenersi scrupolosamente alle indicazioni riportate sulla confezione del prodotto.
- ▶ Non utilizzare detergenti contenenti solventi.
- ▶ Non utilizzare né conservare nelle vicinanze della macchina benzina, petrolio o altri materiali facilmente infiammabili. Non utilizzare il coperchio della macchina come superficie di appoggio.

### **Pericolo di incendio e di esplosione!**

## Indicazioni sulla sicurezza e avvertenze

---

- ▶ Non appoggiare sul coperchio della macchina prodotti chimici (detersivo liquido, additivi per il lavaggio). Possono causare decolorazioni o anche danni alla vernice. I prodotti chimici che dovessero inavvertitamente giungere sulla superficie devono essere rimossi subito con un panno imbevuto di acqua.
- ▶ L'involucro della ventola si trova sul retro della macchina. L'involucro non deve essere chiuso o coperto in nessun caso. Rispettare la distanza minima indicata nella pianta d'installazione.
- ▶ Usare in lavatrice solamente coloranti, decoloranti e decalcificanti idonei. Rispettare assolutamente le indicazioni d'uso del produttore.
- ▶ I prodotti decoloranti invece possono provocare corrosioni perché contengono dei composti di zolfo; non utilizzare alcun prodotto decolorante nella lavatrice.
- ▶ Evitare il contatto delle superfici in acciaio inossidabile con detersivi e disinfettanti liquidi contenenti ipoclorito di sodio o di cloro. Queste sostanze possono corrodere l'acciaio inossidabile. Anche vapori di candeggianti possono provocare corrosioni. Non conservare quindi questi prodotti in confezioni aperte vicino alla macchina.
- ▶ Per pulire la macchina non utilizzare pulitori a pressione né getti d'acqua.

### Cloro e possibili danni ai componenti

- ▶ L'uso del cloro (candeggina) aumenta la probabilità di danneggiare alcuni componenti della macchina.
- ▶ L'impiego di prodotti contenenti cloro, come p.es. ipoclorito di sodio e candeggianti al cloro in polvere, può danneggiare lo strato protettivo in acciaio inox e causare la corrosione dei componenti. Non utilizzare quindi prodotti contenenti cloro. Utilizzare invece candeggianti a base di ossigeno.

Se tuttavia vengono utilizzati candeggianti contenenti cloro, eseguire sempre una fase anticloro. In caso contrario sia i componenti della lavatrice che la biancheria si possono danneggiare in modo irreparabile.

- ▶ Il trattamento anticloro deve svolgersi direttamente dopo il candeggio con il cloro. Per il trattamento anticloro sono adatti il perossido di idrogeno e detersivi e candeggianti a base di ossigeno. Nel frattempo non deve essere scaricata l'acqua.

In caso di trattamento con tiosolfato, è possibile, soprattutto se viene impiegata acqua dura, che si formi gesso. Questo gesso può depositarsi nella lavatrice oppure causare incrostazioni sulla biancheria. Il trattamento con perossido di idrogeno viene preferito al trattamento con tiosolfato perché il perossido di idrogeno supporta il processo di neutralizzazione del cloro.

I dosaggi corretti e le temperature di trattamento devono essere verificati in loco dopo il consiglio di dosaggio da parte del produttore di detersivi e additivi. Inoltre occorre verificare che sulla biancheria non rimangano residui di cloro attivo.

### Accessori

- ▶ Gli unici accessori che possono essere montati o utilizzati sono quelli espressamente autorizzati da Miele. Se si montano o utilizzano altri accessori, il diritto alla garanzia e a prestazioni in garanzia per vizi e/o difetti del prodotto decade.

## Varianti della macchina con cassetto detersivi (DD)

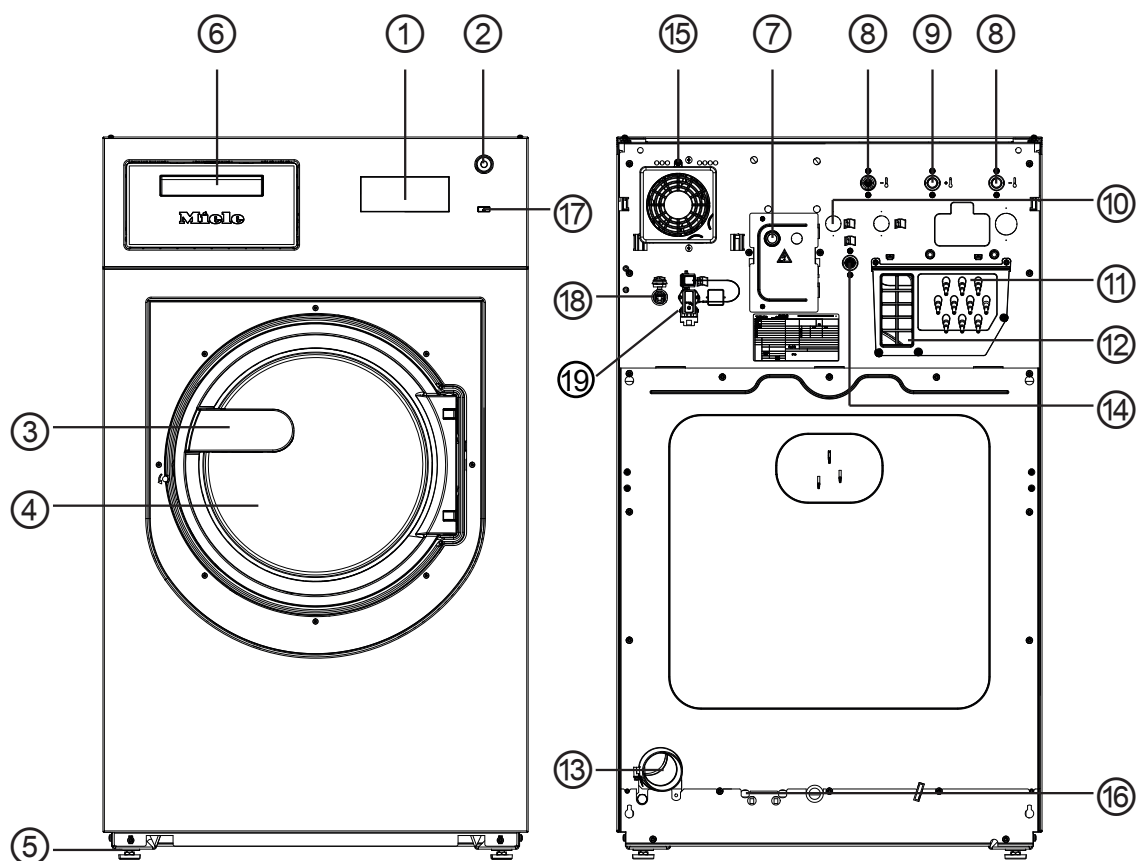

- ① **Display**  
v. cap. "Funzione comandi"
- ② **Interruttore di arresto di emergenza**  
v. cap. "Funzioni comandi"
- ③ **Maniglia sportello**
- ④ **Sportello di carico**
- ⑤ **Piedino regolabile in altezza (4 pz.)**
- ⑥ **Cassetto detersivi**
- ⑦ **Allacciamento elettrico**
- ⑧ **Allacciamento acqua fredda**
- ⑨ **Allacciamento acqua calda**
- ⑩ **2 allacciamenti acqua dura**  
(Opzionale)
- ⑪ **Allacciamenti pompe di dosaggio esterne**
- ⑫ **Aspirazione vapori/scarico libero tipo AB**
- ⑬ **Scarico idrico**
- ⑭ **Allacciamento acqua fredda per dosaggio liquido**
- ⑮ **Involucro ventola**
- ⑯ **Possibilità di allacciamento del vapore diretto/indiretto**  
(in base alle versioni)
- ⑰ **Tasto**
- ⑱ **Interfaccia Ethernet RJ45, per comunicazione esterna**
- ⑲ **Allacciamento per Box Connector (1 serie apparecchi, 2 opzionali)**

## Descrizione macchina

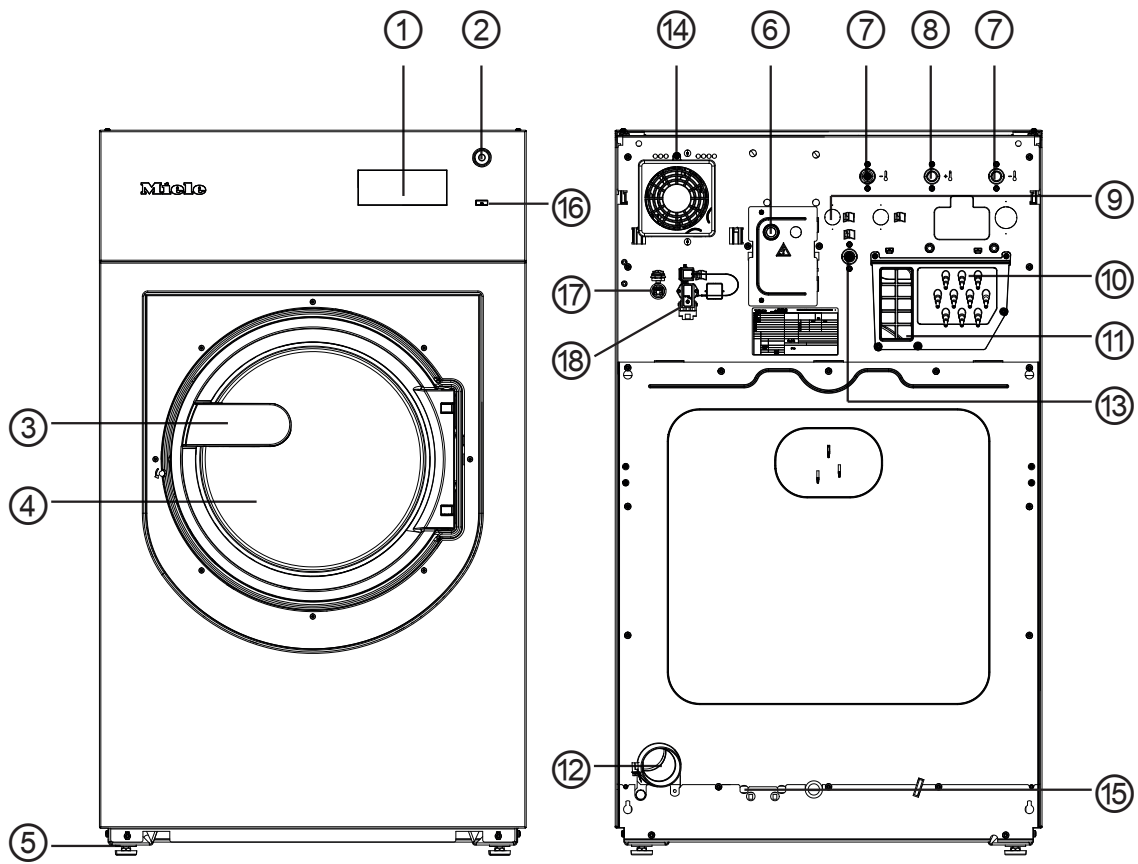

### Varianti della macchina senza cassetto detersivi (DD)



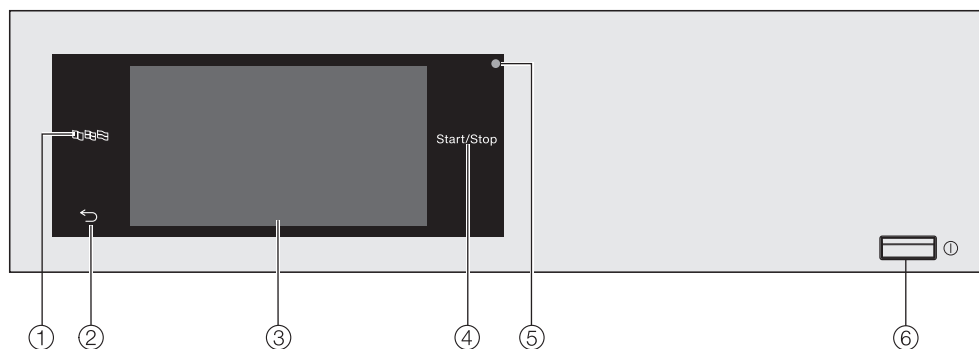

- ① **Display**  
v. cap. "Funzione comandi"
- ② **Interruttore di arresto di emergenza**  
v. cap. "Funzioni comandi"
- ③ **Maniglia sportello**
- ④ **Sportello di carico**
- ⑤ **Piedino regolabile in altezza (4 pz.)**
- ⑥ **Allacciamento elettrico**
- ⑦ **Allacciamento acqua fredda**
- ⑧ **Allacciamento acqua calda**
- ⑨ **2 allacciamenti acqua dura**  
(Opzionale)
- ⑩ **Allacciamenti pompe di dosaggio**
- ⑪ **Aspirazione vapori/scarico libero tipo AB**
- ⑫ **Scarico idrico**
- ⑬ **Allacciamento acqua fredda per dosaggio liquido**
- ⑭ **Involucro ventola**
- ⑮ **Possibilità di allacciamento del vapore diretto/indiretto**  
(in base alle versioni)
- ⑯ **Tasto **
- ⑰ **Interfaccia per la comunicazione con apparecchiature esterne**
- ⑱ **Allacciamento per Box Connector (1 serie apparecchi, 2 opzionali)**

### Pannello comandi



- ① **Tasto sensore lingua**   
Per selezionare la lingua dell'utente.  
Alla fine del programma viene nuovamente visualizzata la lingua del gestore.
- ② **Tasto sensore indietro**   
Consente di ritornare al livello precedente nel menù.
- ③ **Display touch**
- ④ **Tasto sensore *Start/Stop***  
Avvia il programma di lavaggio selezionato o interrompe un programma avviato.  
Quando il tasto sensore lampeggia, è possibile avviare il programma selezionato.
- ⑤ **Interfaccia ottica**  
Per l'assistenza tecnica.
- ⑥ **Tasto**   
Per accendere e spegnere la lavatrice.

## Display touch e tasti sensore

I tasti sensore ,  e *Start/Stop* nonché le rappresentazioni a display reagiscono al contatto. A ogni contatto è associato un segnale acustico. Il volume dell'acustica tasti può essere modificato o spento (v. cap. "Livello gestore").

Il pannello comandi con i tasti sensore e il display touch può graffiarsi con oggetti appuntiti o affilati.  
Toccare il pannello comandi solo con le dita.

## Menù principale

Dopo aver acceso la lavatrice, sul display appare il menù principale. Dal menù principale si può accedere a tutti i sottomenù importanti.

Toccando il simbolo  si torna in qualsiasi momento al menù principale. I valori impostati precedentemente non vengono memorizzati.

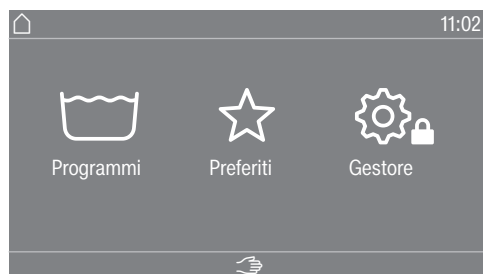

### Menù " Programmi"

In questo menù si possono selezionare i programmi di lavaggio.

### Menù " Preferiti"

In questo menù è possibile selezionare 1 programma preferito tra i 24 disponibili. I programmi di lavaggio nel menù Preferiti possono essere adattati e salvati dal gestore (v. cap. "Livello gestore", par. "Programmi preferiti").

### Menù " Gestore"

Nel livello gestore è possibile personalizzare l'interfaccia utente della lavatrice in base alle proprie esigenze (v. capitolo "Livello gestore").

## Esempi di comandi

### Elenchi di selezione

#### Menù "Programmi" (Scelta semplice)

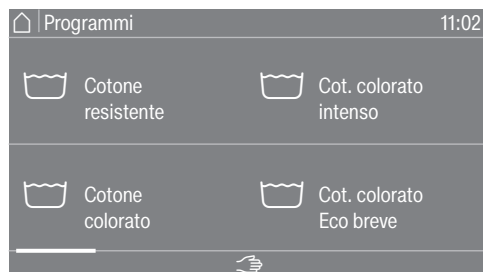

È possibile sfogliare verso sinistra o verso destra, strisciando col dito sullo schermo. Strisciare sulla schermata del display, ovvero appoggiare il dito sul display touch e farlo scorrere nella direzione desiderata.

La barra di scorrimento arancione indica che seguono altre possibilità di selezione.

Toccare un nome programma per selezionare un programma di lavaggio.

Il display passa al menù base del programma selezionato.

### Menù "Opzioni" (scelta multipla)

Per giungere al livello di selezione delle Opzioni, occorre dapprima selezionare un programma, p.es. Cotone resistente.



Toccare una o più *opzioni* per selezionarle.

Le *opzioni* selezionate sono contrassegnate in arancione.

Per disattivare nuovamente un'*opzione*, toccare nuovamente l'*opzione*.

Con il tasto sensore *OK* si attivano le *opzioni* evidenziate.

In alcuni menù è possibile impostare dei valori numerici.

### Impostare i valori numerici

Nel seguente esempio si imposta l'orologio. Per giungere a questo livello, v. la descrizione al capitolo "Livello gestore".

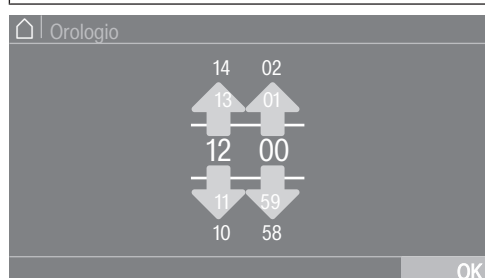

Immettere i valori mediante scroll verso l'alto o verso il basso.

Appoggiare il dito sulla cifra da modificare e muovere il dito nella direzione desiderata. Con il simbolo *OK* si memorizza il valore numerico impostato.

**Suggerimento:** Per alcune impostazioni è possibile impostare anche un valore tramite il tastierino numerico.

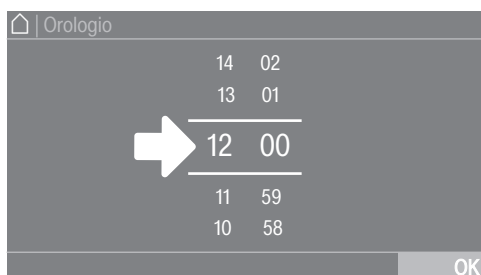

Toccando le cifre tra le due strisce solo brevemente compare un tastierino.

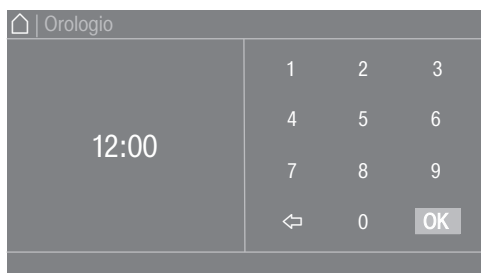

Non appena si immette un valore valido, il simbolo *OK* si evidenzia di verde.

### Informazioni a tendina

Nel seguente esempio viene descritta l'indicazione per un programma di lavaggio in corso. Per giungere a questo livello, v. la descrizione al capitolo "Avvio del programma - Fine programma".



Se sul bordo superiore dello schermo, al centro del display, compare una barra arancione, è possibile visualizzare il menù a tendina. Trascinare la barra verso il basso per mostrarla. Per nascondere, far scorrere nuovamente la barra verso l'alto.

### Uscire dal livello menù

■ Toccare il simbolo ↶, per giungere alla schermata precedente.

Tutte le immissioni sinora effettuate e non confermate con *OK*, non vengono salvate.

## Utilizzo della variante per lavanderie

A seconda della programmazione, il menù principale può apparire diverso (v. cap. “Livello gestore”).

L'uso semplificato è possibile grazie a una selezione rapida. Le persone che utilizzano la macchina non possono modificare i programmi preimpostati.

### Lavanderia base (4 prog.)



Sono offerti da 4 a 24 programmi preimpostati. Questi programmi non possono essere modificati dal gestore.

### Lavand.avanz. (fless.fino 24)



Sono offerti max. 24 programmi preimpostati. I primi tre programmi si possono selezionare direttamente. Gli altri possono essere selezionati da un elenco ☰. Questi programmi non possono essere modificati dal gestore.

## Preparare la fase di lavaggio

### Svuotare le tasche

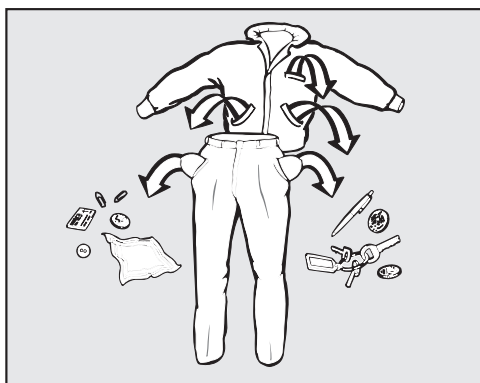

- Svuotare tutte le tasche.

⚠️ Danni dovuti a corpi estranei.  
Chiodi, monete, graffette ecc. possono danneggiare sia la macchina che i tessuti.  
Prima di fare il bucato, controllare che nella biancheria non ci siano corpi estranei e rimuoverli qualora ce ne fossero.

### Quantità di carico (biancheria asciutta)

PWM 912	PWM 916	PWM 920
max. 12 kg	max. 16 kg	max. 20 kg

Le quantità di carico sono indicate nel rispettivo elenco programmi.

### Suddividere la biancheria

- Raggruppare i capi a seconda dei colori e dei simboli riportati sull'etichetta.

### Preparazione dei capi da lavare

- Scuotere bene mop, panni e pad/dischi, affinché nel cestello non giunga sporco grossolano.

### Pretrattare le macchie

- Rimuovere eventuali macchie prima del lavaggio. Tamponare le macchie con un panno che non perda colore.

### Suggerimenti

- Non lavare capi dichiarati non lavabili sull'etichetta (☒).
- Tende: togliere i gancetti e i piombini ecc. oppure chiuderli in un apposito sacco per la biancheria.
- Reggiseni: togliere o cucire i ferretti in modo che non possano fuoriuscire.
- Capovolgere il capo se lo consiglia il produttore.
- Chiudere cerniere, chiusure in velcro, ganci e asole.
- Chiudere/abbottonare federe e copripiumoni per evitare che altri capi più piccoli possano infilarvisi.
- Ulteriori consigli sono riportati al capitolo "Elenco programmi".

## Caricare e accendere la lavatrice

### Caricare la lavatrice

- Accendere la lavatrice con il tasto .
- Aprire lo sportello di carico tirando la maniglia.

- Introdurre la biancheria distesa nel cestello, senza pressarla. Capi di diversa grandezza rafforzano l'effetto di lavaggio e si distribuiscono meglio durante la centrifugazione.

I consumi idrici ed energetici sono minimi con la massima quantità di carico. Se si carica eccessivamente il cestello, si compromette il risultato di lavaggio e si favorisce la formazione di pieghe nella biancheria.

## Chiudere lo sportello di carico

- Chiudere lo sportello di carico premendolo nell'aggancio.



⚠ Controllare che tra sportello di carico e anello di tenuta non siano rimasti impigliati dei capi di biancheria.

Lo sportello di carico si aggancia, ma non è ancora ben bloccato. Il blocco dello sportello di carico avviene in automatico, non appena la macchina si avvia.

## Lavare con il cassetto detersivi

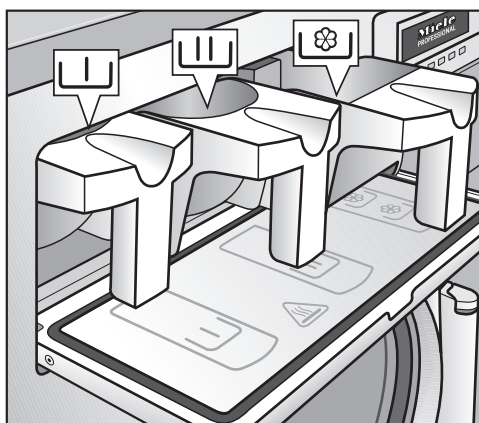
### Aggiunta di detersivo tramite il cassetto detersivi



- Per i programmi standard, versare il detersivo in polvere per il lavaggio principale nella vaschetta  e se lo si desidera, il detersivo per il prelavaggio nella vaschetta , l'ammorbidente nella vaschetta anteriore .

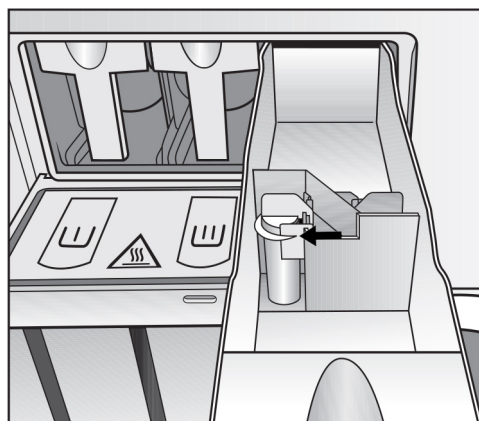

- Versare altri additivi liquidi nella vaschetta posteriore  (se è programmato).

## Lavaggio

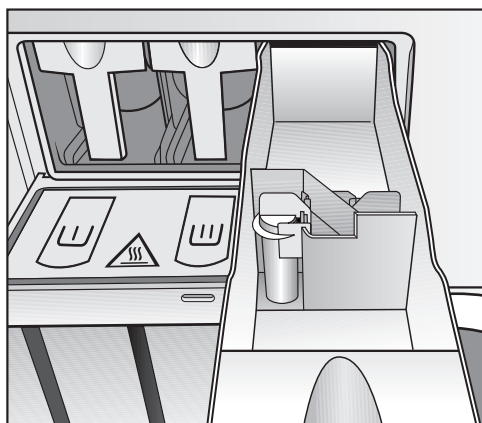

Per quanto riguarda le vaschette , gli additivi non devono superare la tacca indicata.

In caso contrario finiscono nella vasca di lavaggio attraverso il dispositivo di aspirazione.

## Candeggiante

Candeggiare solo capi contrassegnati con il simbolo  $\Delta$ .

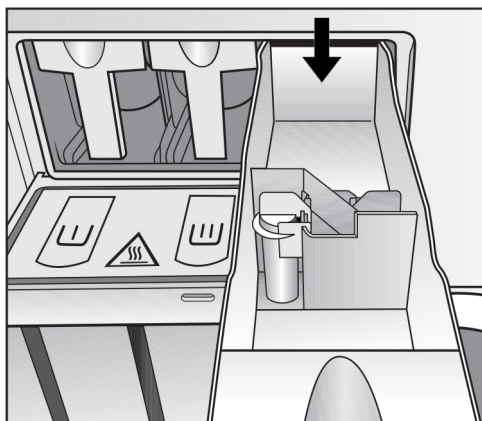

L'aggiunta di candeggiante liquido può avvenire solo nella vaschetta predisposta. Solo in questo modo si garantisce che il prodotto venga introdotto correttamente in macchina con il secondo ciclo di risciacquo. L'aggiunta di candeggiante liquido per i capi colorati non è pericoloso solo se il produttore di capi indica la resistenza del colore sull'etichetta e consente espressamente il candeggio.

 L'uso del cloro (candeggina) aumenta la probabilità di danneggiare alcuni componenti della macchina.

## Impiego di prodotti coloranti, decoloranti e decalcificanti

Prodotti coloranti, decoloranti e decalcificanti devono essere adatti all'impiego in lavatrice. Rispettare assolutamente le indicazioni d'uso del produttore.

## Dosaggio di detersivo

Evitare assolutamente di dosare troppo detersivo poiché questo causa un'eccessiva formazione di schiuma.

- Non utilizzare detersivi fortemente schiumosi.
- Tenere conto delle indicazioni del produttore di detersivo.

Il dosaggio dipende dai seguenti fattori:

- quantità di carico
- durezza acqua
- grado di sporco della biancheria

## Quantità di dosaggio del detersivo

Rispettare le indicazioni del produttore del detersivo e la durezza dell'acqua.

## Durezze dell'acqua

Classe di durezza	Durezza in mmol/l	- Durezza tedesca °dH
dolce (I)	0 - 1,5	0 - 8,4
media (II)	1,5 - 2,5	8,4 - 14
dura (III)	oltre 2,5	oltre 14

Se non si conosce la classe di durezza della propria acqua, rivolgersi alla locale azienda idrica.

## Selezionare un programma

### Programmi

Le possibilità per selezionare un programma sono diverse.

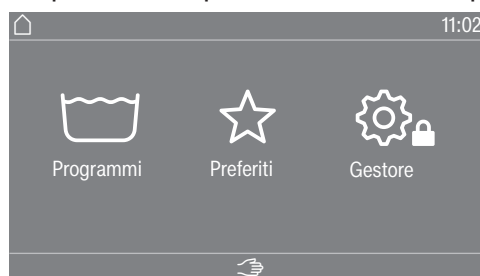

È possibile selezionare un programma nel menù Programmi.

- Toccare l'area di selezione Programmi.



- Sul display scorrere verso destra finché compare il programma desiderato.
- Toccare il programma desiderato sul display touch.

Il display passa al menù base del programma di lavaggio.

## Preferiti

In alternativa è possibile selezionare un programma nel menù Preferiti.

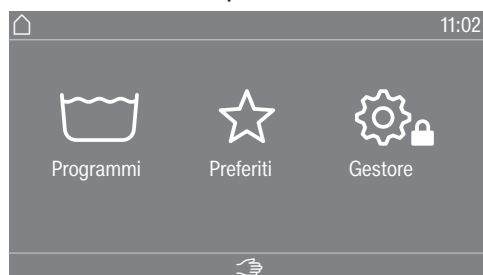

- Toccare l'area di selezione Preferiti.



- Sul display scorrere verso destra finché compare il programma desiderato.
  - Toccare il programma desiderato sul display touch.
- Il display passa al menù base del programma di lavaggio.

Nei programmi preferiti la maggior parte delle impostazioni dei programmi è già stabilita e non può essere modificata.

## Selezionare le impostazioni del programma

### Scegliere la quantità di carico

Per consentire un dosaggio esterno in base al carico e uno svolgimento adeguato del programma, per alcuni programmi, è possibile indicare la quantità di carico.

- Toccare l'area di selezione Peso (kg).

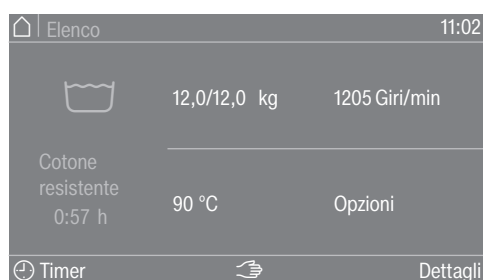

- Immettere un valore valido per la quantità di carico.



- Premere il simbolo OK.

A display compare il menù Elenco.

## Scegliere la temperatura

È possibile modificare la temperatura preimpostata di un programma di lavaggio.

- Toccare l'area di selezione Temperatura (°C).



- Selezionare la temperatura desiderata dalle preimpostazioni.

Il display passa al menù Elenco.

Quando si seleziona l'area Impost. più precisa, è possibile impostare altre temperature nell'area disponibile mediante inserimento diretto.



- Selezionare il valore desiderato dai comandi.
- Premere il simbolo OK.

Il display passa al menù Elenco.

La temperatura può essere selezionata solo nell'area indicata sotto l'attuale impostazione.

## Selezionare il numero di giri

È possibile cambiare il numero preimpostato di giri in centrifugazione di un programma di lavaggio.

- Toccare l'area di selezione Numero di giri (giri/min).

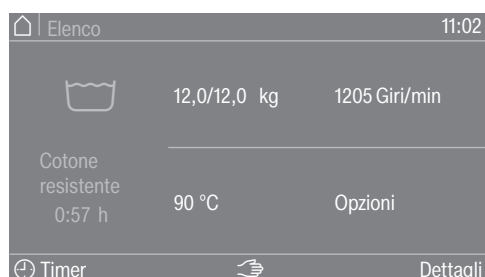



La barra di scorrimento arancione indica che seguono altre possibilità di selezione.



- Selezionare il numero di giri in centrifugazione desiderato dalle pre-impostazioni.

Il display passa al menù Elenco.

Quando si seleziona l'area Impost. più precisa, è possibile impostare altri numeri di giri nell'area disponibile.



- Selezionare il valore desiderato dai comandi.
- Premere il simbolo OK.

Il display passa al menù Elenco.

Il numero di giri può essere selezionato solo nell'area indicata sotto l'attuale impostazione.

PWM 912	0/300-1205 giri/min
PWM 916	0/300-1120 giri/min
PWM 920	0/300-1120 giri/min

## Boost Centrifuga

Per i programmi di lavaggio con numero di giri massimo, la funzione Boost centrifuga si attiva alla fine di un programma di lavaggio. In questo modo la biancheria avrà la minima umidità residua grazie al numero massimo di giri in centrifugazione.

Boost Centrifuga è attivato di serie, ma **non** è visibile.

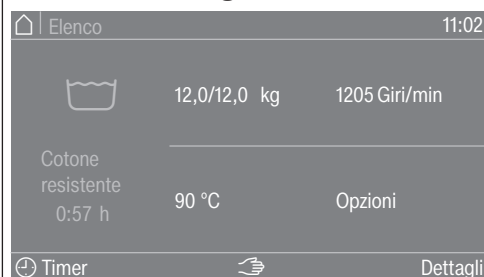

Se la funzione Boost centrifuga è attiva e visibile, le opzioni vengono visualizzate sotto il simbolo .

- Toccare il simbolo  per selezionare altre opzioni.

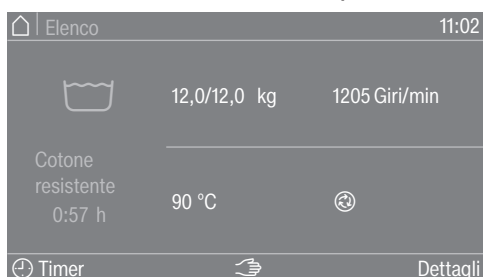



La funzione Boost centrifuga non può essere selezionata o deselezionata nel sottomenù Opzioni. Il simbolo viene visualizzato come attivo, ma non può essere modificato.

- È possibile selezionare altre opzioni.



Le informazioni su Boost Centrifuga sono disponibili alla voce **i**.

Se si desidera visualizzare il simbolo , questa impostazione può essere effettuata nel livello gestore. Le opzioni vengono visualizzate sotto il simbolo .

- Aprire il Livello gestore (v. cap. "Livello gestore").
- Aprire il menù Comandi/ Visualizzaz..
- Selezionare Visibilità parametri e attivare il parametro Boost Centrifuga.

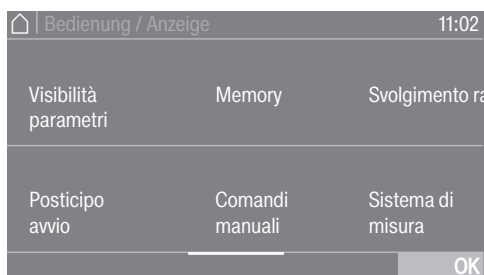

La visibilità di Boost Centrifuga può essere nuovamente disattivata nell'ordine specificato sopra.

Se la visibilità di Boost Centrifuga è disattivata, il testo sotto le opzioni non viene più visualizzato. Le opzioni vengono nuovamente visualizzate nell'elenco.





## Selezionare le opzioni

### Selezionare le opzioni

È possibile selezionare delle opzioni per alcuni programmi di lavaggio.

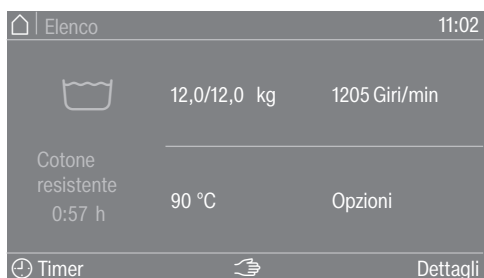
- Toccare l'area di selezione Opzioni.



Se la funzione Boost centrifuga è attiva e visibile, si può accedere alle opzioni selezionando il simbolo .

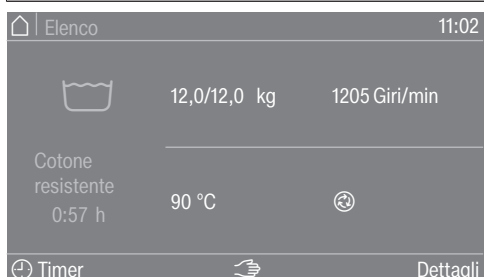



- Scegliere una o più opzioni.
- Premere il simbolo OK.

A display compare il menù Elenco.

## Prelavaggio

Per biancheria molto sporca è possibile selezionare un prelavaggio. Lo sporco grossolano si scioglie e viene eliminato prima del lavaggio principale.

## Ammollo

Per capi particolarmente sporchi, con macchie a contenuto proteico. La durata di ammollo è di 10 minuti.

## Risciacquo plus

Per un risciacquo particolarmente accurato può essere attivato un ciclo di risciacquo supplementare.

## Stop con acqua

Dopo l'ultimo risciacquo i capi restano immersi nell'acqua. Questo accorgimento serve qualora non si possano prelevare subito i capi dalla lavatrice al termine del programma, per evitare che si formino troppe pieghe.

## Stop carico

L'acqua viene scaricata prima dell'ultimo ciclo di risciacquo, il programma si ferma. I componenti di lavaggio desiderati, come p.es. amido, coloranti o impermeabilizzanti, vengono aggiunti direttamente nel tamburo. Il programma prosegue con il tasto sensore *Start/Stop*.

## Intenso

Per biancheria particolarmente sporca e resistente. Mediante il prolungamento del lavaggio principale viene aumentata l'efficacia di lavaggio.

## +Acqua

Viene aumentato il livello di acqua durante il lavaggio.

## Avvio del programma - Fine programma

### Avviare un programma

Non appena è possibile avviare un programma, lampeggia il tasto sensore *Start/Stop*.

- Toccare il tasto sensore *Start/Stop*.

Si blocca lo sportello (simbolo ) e si avvia il programma di lavaggio.



**Suggerimento:** Nel menù a tendina è possibile visualizzare la temperatura, il numero di giri in centrifugazione e le opzioni scelte.

Se è stato selezionato il posticipo di avvio (⌚ Timer), questo scorre a display, in basso a sinistra.

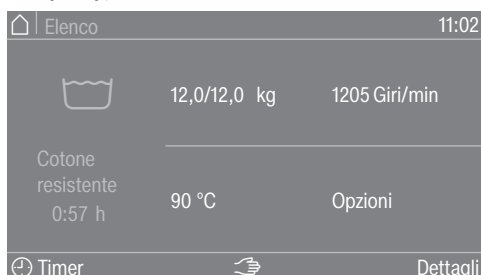

Quando si sceglie l'area di selezione **i** informaz.programma vengono visualizzate tutte le informazioni importanti per il programma.

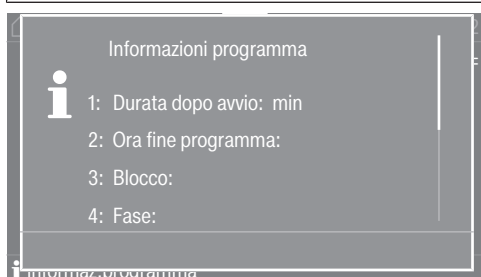

Una volta trascorso l'intero posticipo oppure subito dopo l'avvio, a display compare la durata del programma. Lo svolgimento del programma viene segnalato a display.

### Fine programma

A seconda dell'impostazione selezionata nel livello gestore e/o nel programma, alla fine del programma la macchina passa alla fase anti-piega. Lo sportello rimane bloccato. Lo sportello può essere sbloccato in qualsiasi momento con il tasto *Start/Stop*.

### Prelevare la biancheria

- Aprire lo sportello.
- Prelevare la biancheria.

Se lavati con un altro programma, gli indumenti che non sono stati tolti potrebbero restringersi o tingersi.  
Prelevare tutti i capi dal tamburo.

- Controllare che nella guarnizione oblò non siano rimasti impigliati dei corpi estranei.

**Suggerimento:** Lasciare lo sportello leggermente aperto affinché il tamburo possa asciugarsi.

- Spegnerla lavatrice con il tasto ⏻ in standby.

**Suggerimento:** Lasciare il cassetto detersivi leggermente aperto, affinché possa asciugarsi.

## Timer

Con il timer è possibile selezionare la data di avvio del programma, l'ora di avvio oppure l'ora di fine programma. Questa modalità è definita posticipo dell'avvio.

**Impostare il timer** ■ Toccare l'area di selezione  Timer.

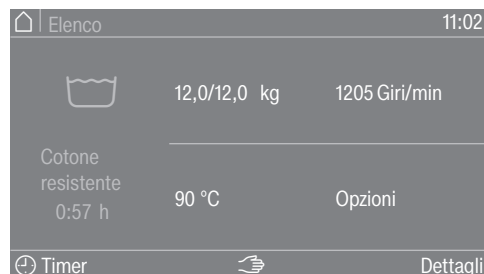

■ Selezionare le opzioni Fine alle, Data avvio o Avvio alle.



■ Impostare le ore e i minuti e/o la data e confermare con il simbolo OK.

**Cancellare il timer** Prima dell'avvio del programma è possibile cancellare il posticipo avvio selezionato.

■ Toccare l'area di selezione con le impostazioni selezionate nel campo del timer p. es. 01.01. 11.00.

A display compare il posticipo avvio selezionato.

■ Toccare l'area di selezione Cancellare.

■ Confermare con il simbolo OK.

Il posticipo avvio selezionato è stato cancellato.

**Avviare il timer** ■ Toccare il tasto sensore *Start/Stop*.

Lo sportello viene bloccato e a display compare il tempo rimasto fino all'avvio del programma.

Dopo l'avvio di programma è possibile modificare o cancellare il posticipo avvio selezionato solo interrompendo il programma.

Si può avviare il programma in qualsiasi momento.

■ Toccare l'area di selezione Avvio immediato.

## Aspetti particolari nello svolgimento del programma

### Centrifuga

#### Velocità di centrifugazione (centrifuga finale)

Dopo la selezione del programma, nel menù di preavvio si sceglie sempre il numero di giri massimo in centrifugazione per il programma di lavaggio visualizzato a display.

Una riduzione del numero di giri della centrifuga finale è possibile.

Il numero di giri può essere modificato in modo crescente o decrescente a seconda del programma. Le impostazioni possibili vengono visualizzate cliccando sul numero di giri in centrifugazione.

#### Centrifuga di risciacquo

La biancheria viene centrifugata dopo il lavaggio principale e tra i risciacqui. Se si riduce la velocità finale di centrifuga, anche la velocità della centrifuga di risciacquo viene ridotta.

### Fase anti piega

Al termine del programma il tamburo continua a ruotare per altri 30 minuti per evitare il più possibile la formazione di pieghe.

Il programma deve essere terminato prima di poter aprire lo sportello di carico.

La fase anti piega dipende dal programma. L'opzione può essere attivata/disattivata con "On/Off" nel livello gestore.

### Svolgimento rapido

Con la funzione Svolgimento rapido è possibile saltare in avanti o indietro quando il programma è in corso. Lo svolgimento del programma viene proseguito a partire dal blocco programma selezionato.

Se un programma viene interrotto con il tasto sensore *Start/Stop*, la funzione Svolgimento rapido  $\gg$  è disponibile nella maschera di stop programma.



Se viene selezionato Svolgimento rapido  $\gg$ , è possibile selezionare il blocco programma desiderato per l'ulteriore esecuzione tramite il display dell'unità di comandi.



Il programma prosegue poi con il tasto sensore *Start/Stop*.

# Aspetti particolari nello svolgimento del programma

## Comandi manuali

I comandi manuali sono possibili prima dell'avvio del programma o durante lo stop di un programma.

### Passare ai comandi manuali

I comandi manuali sono possibili prima dell'avvio del programma o durante lo stop di un programma.

- Confermare il tasto  "Comandi manuali" per giungere all'inserimento della password.

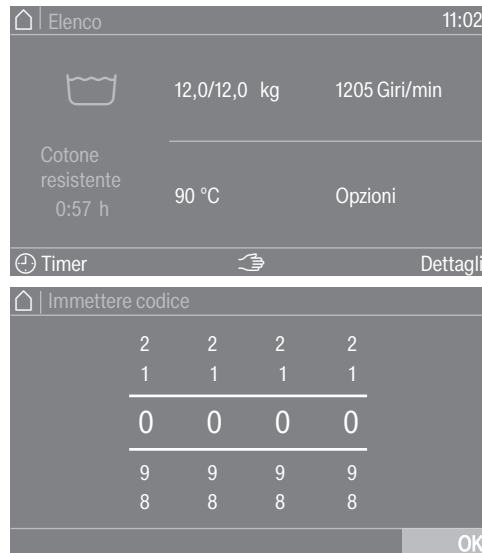

- Immettere la password.
- Confermare l'inserimento della password con il tasto sensore OK.

Viene visualizzato il menù Comandi manuali:



Lo stato attuale relativo a livello, numero di giri e temperatura della macchina compare nel colore arancione.

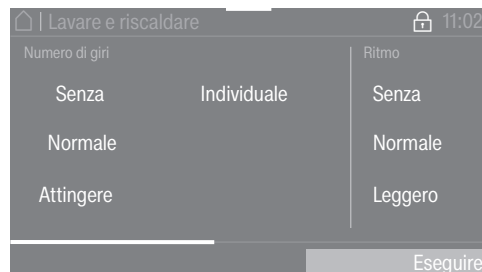





- Selezionare l'impostazione desiderata.
- Confermare l'immissione con il tasto sensore Esegui.

I sottomenù compaiono nelle diverse modalità. Una descrizione dettagliata si trova al capitolo Esempi di comandi.

## Aspetti particolari nello svolgimento del programma

I tasti funzione sono abbinati a determinate funzioni dei comandi manuali:

- afflusso idrico 
- dosaggio 
- lavaggio e riscaldamento 
- scarico con movimento 
- centrifuga 

- Terminare una funzione selezionata premendo di nuovo il tasto.

### Afflusso acqua

È possibile impostare le valvole di afflusso idrico e il livello dell'acqua.

- Premere il tasto funzione  Afflusso acqua.
- Selezionare il valore desiderato.
- Confermare la selezione premendo il tasto sensore Esegui.

Se viene impostato un valore numerico più alto, i valori inferiori non vengono più visualizzati.

Il programma di lavaggio viene avviato o proseguito.

### Dosaggio

È possibile impostare il dosaggio delle diverse pompe di dosaggio.

La funzione è possibile solo se nel livello gestore sono stati selezionati il Box Connector, le pompe di dosaggio e il dosaggio automatico, v. cap. "Livello gestore".

- Premere il tasto funzione  Dosaggio.
- Selezionare la pompa di dosaggio e il dosaggio desiderati p. es. D1 50 ml.
- Confermare la selezione premendo il tasto sensore Esegui.

Il programma di lavaggio viene avviato o proseguito.

### Lavaggio e riscaldamento

Possono essere impostati numero di giri, ritmo e temperatura.

- Premere il tasto funzione  Lavaggio e riscaldamento.
- Selezionare le impostazioni desiderate.

Nella scelta multipla compare l'impostazione selezionata nel colore arancione.

- Confermare la selezione premendo il tasto sensore Esegui.

Il programma di lavaggio viene avviato o proseguito.

### Scarico con movimento

Possono essere impostati il percorso di scarico, il numero di giri e il ritmo.

- Premere il tasto funzione  Scarico con movimento.
- Selezionare le impostazioni desiderate.

Nella scelta multipla compare l'impostazione selezionata nel colore arancione.

- Confermare la selezione premendo il tasto sensore Esegui.

### Centrifuga

È possibile impostare il numero di giri.

- Premere il tasto funzione  Centrifuga.
- Selezionare il valore desiderato.





- Confermare la selezione premendo il tasto sensore Esegui.

## Aspetti particolari nello svolgimento del programma

Il programma di lavaggio viene avviato o proseguito.

### Combinazioni di funzioni

Afflusso idrico, dosaggio, lavaggio e riscaldamento sono selezionabili contemporaneamente nella combinazione\* a piacere.

 Afflusso idrico	 Dosaggio	 Lavaggio e riscaldamento	 Scarico con movimento	 Centrifuga
<input checked="" type="checkbox"/>	<input checked="" type="checkbox"/>	<input type="checkbox"/>	<input type="checkbox"/>	<input type="checkbox"/>
<input type="checkbox"/>	<input checked="" type="checkbox"/>	<input checked="" type="checkbox"/>	<input type="checkbox"/>	<input type="checkbox"/>
<input checked="" type="checkbox"/>	<input type="checkbox"/>	<input checked="" type="checkbox"/>	<input type="checkbox"/>	<input type="checkbox"/>
<input checked="" type="checkbox"/>	<input checked="" type="checkbox"/>	<input checked="" type="checkbox"/>	<input type="checkbox"/>	<input type="checkbox"/>

\* possibili combinazioni di funzioni

## Aspetti particolari nello svolgimento del programma

### Sist. ril. carico

Se la macchina è dotata di un modulo di pesatura, la quantità di carico della biancheria durante il carico viene visualizzata in scatti di 0,2 kg. Accanto compare la quantità di carico massima del programma selezionato.

### Azzeramento dell'indicazione di carico

Non appoggiare oggetti sulla macchina. Non appoggiarsi alla macchina.

Questo potrebbe influenzare il risultato della misurazione.

Se l'indicazione di carico non è impostata su "0,0" quando il cestello è vuoto, impostare l'indicazione su 0 utilizzando il tasto Tara.

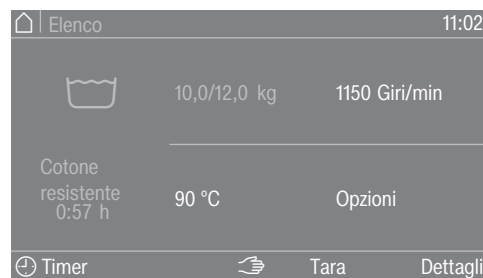

- Se dopo l'impostazione su 0 (taratura) viene prelevata della biancheria dimenticata, compare il seguente messaggio a display:



- Impostare di nuovo l'indicazione su 0 con il tasto Tara.

**Suggerimento:** Se il cestello è sovraccarico (biancheria bagnata), dopo l'avvio del programma si calcola sempre con il carico nominale e questo è il valore che viene salvato anche nel modulo dati di funzionamento.

Se il sistema di pesatura non funziona correttamente, viene visualizzato un messaggio. Si parte dal carico nominale della macchina. Il peso può essere inserito manualmente.

### Cambiare programma di lavaggio

### Cambiare programma

Per far partire un altro programma è necessario prima interrompere e terminare quello in corso.

### Sospendere il programma

È possibile sospendere e terminare un programma di lavaggio in qualsiasi momento.

I programmi di disinfezione o di pagamento possono essere interrotti mediante inserimento di un codice se è stato attivato un blocco del programma.

- Toccare il tasto sensore *Start/Stop*.

A display compare:

**i** Programma arrestato. Proseguire con "Start/Stop"

A display compare:

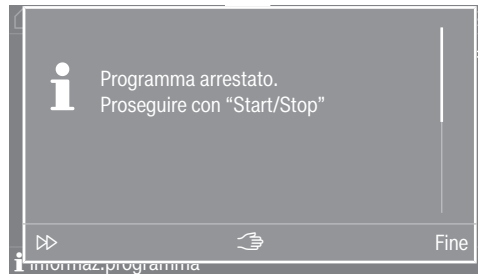

- Selezionare *Fine*.



La liscivia non viene scaricata affinché possa essere riutilizzata nel programma successivo. Una volta terminato il programma, viene visualizzata la maschera/schermata di fine programma. È possibile passare con la liscivia al menù principale oppure scaricare la liscivia premendo il campo di selezione *Avviare lo scarico*. Se è necessario uno scarico automatico permanente dell'acqua, è possibile attivare lo *Scarico acqua automatico* nel livello gestore.

Con l'acqua in macchina lo sportello di carico rimane chiuso.

Con *Fine* programma senza acqua è possibile aprire lo sportello. Se la temperatura è troppo alta, attendere che si raffreddi per poter aprire lo sportello.

- Attendere lo sblocco dello sportello.
- Aprire lo sportello.
- Prelevare la biancheria.

### Accendere la lavatrice dopo un'interruzione della corrente elettrica

Se durante il lavaggio si spegne la lavatrice con il tasto , il programma si interrompe.

- Riaccendere la lavatrice con il tasto .
- Prestare attenzione alla segnalazione a display.
- Premere il tasto *Start/Stop*.

Il programma prosegue.

### Aggiungere o prelevare biancheria

È possibile aggiungere o prelevare biancheria per una breve durata subito dopo l'avvio del programma.

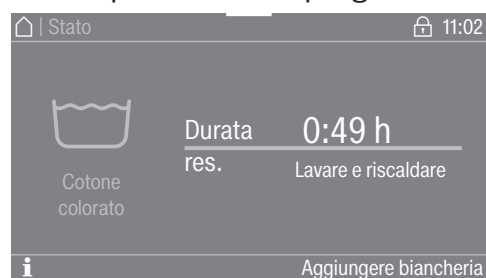

- Toccare l'area di selezione *Aggiungere biancheria*.

Se a display non compare più *Aggiungere biancheria*, non è più possibile aggiungere la biancheria.

Il programma di lavaggio viene interrotto e lo sportello sbloccato.

 Pericolo di irritazione a causa del detersivo.  
Per aggiungere o prelevare biancheria è possibile venire a contatto con il detersivo, in particolare se questo viene dosato esternamente.  
Intervenire con cautela all'interno del cestello.  
In caso di contatto della liscivia con la pelle risciacquarsi subito con abbondante acqua tiepida.

- Aprire lo sportello.
- Aggiungere o prelevare singoli capi.
- Chiudere lo sportello.
- Toccare il tasto sensore *Start/Stop*.

Il programma di lavaggio continua.

## Guida guasti

### Interruzione della corrente elettrica durante il lavaggio

- Scollegare la macchina dalla rete elettrica, vedi cap. "Indicazioni sulla sicurezza".
- Chiudere i rubinetti (predisposti dal committente) dell'acqua o del vapore.

Se c'è acqua nella macchina, per prelevare la biancheria bisogna prima aprire manualmente la valvola di scarico e poi sbloccare manualmente lo sportello di carico.

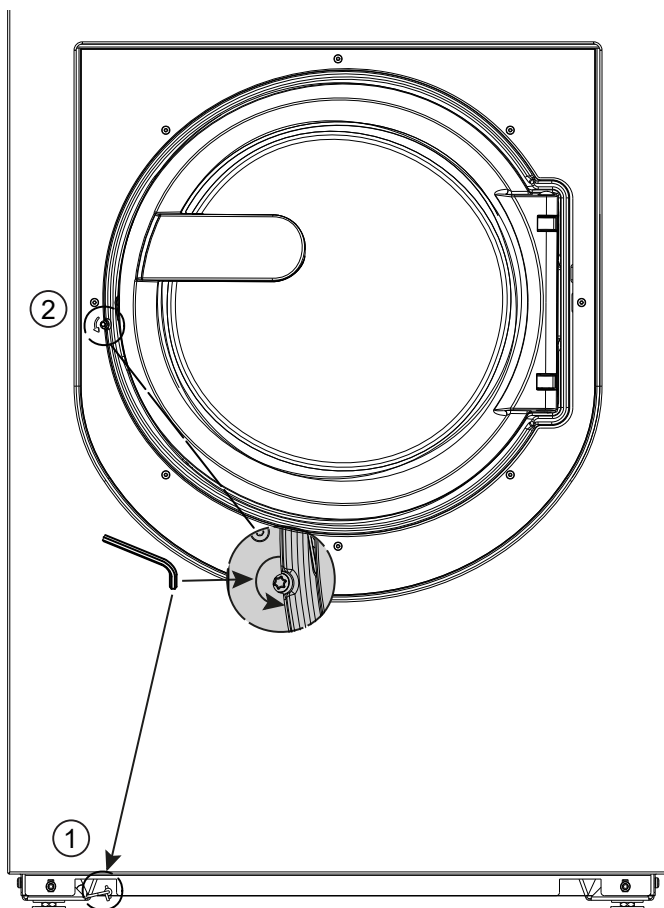

- Far passare la chiave Torx T 40 dello sblocco di emergenza sportello attraverso l'asola ① sul lato frontale della macchina.

Nella lavatrice con l'opzione modulo di pesatura, l'occhiello si trova sul retro della macchina.

- Aprire la valvola di scarico tirando l'asola ① con l'aiuto della chiave Torx.
- Mantenere la trazione sull'asola finché si scarica completamente la liscivia. La liscivia viene scaricata.

Lo scarico di emergenza si chiude in automatico quando si ritira la chiave Torx dall'asola.

- Spingere di nuovo indietro l'asola ① fino alla battuta d'arresto.

### Sbloccare lo sportello

Non è possibile aprire lo sportello di carico in caso di interruzione della corrente elettrica.

⚠ Il cestello in movimento costituisce un serio pericolo e vi è il pericolo di ustionarsi. Prima di utilizzare la chiave Torx assicurarsi che la macchina sia priva di tensione, il cestello sia fermo e non vi sia acqua nella macchina.

## Cosa fare se...

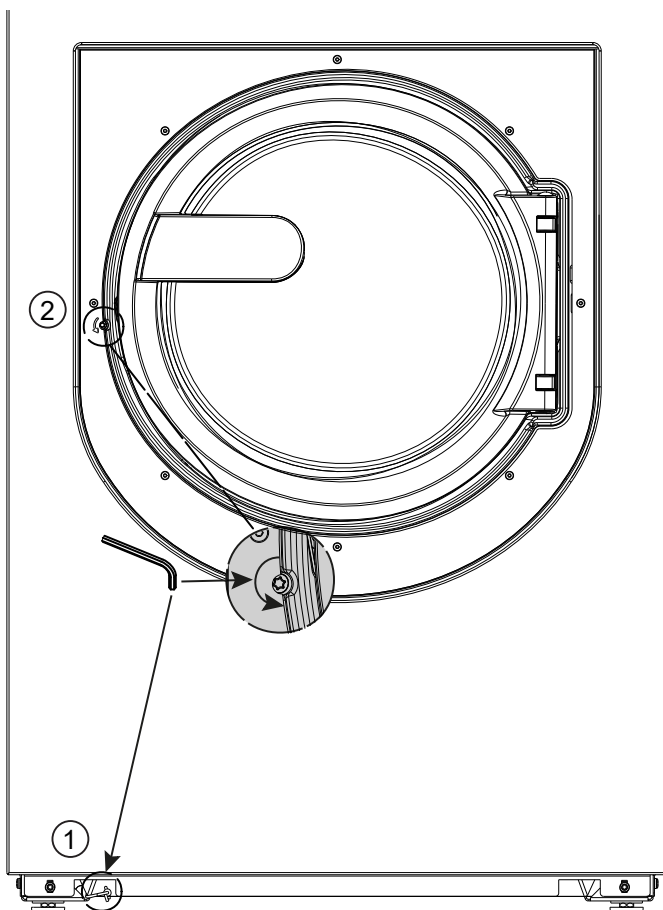

- Ruotare l'elemento di sblocco con esagono incassato ② con una chiave Torx T 40 dando due rotazioni piene **in senso antiorario in direzione della freccia**.

**Suggerimento:** Se si preme contro lo sportello, la rotazione dello sblocco d'emergenza viene facilitata.

L'elemento di sblocco si trova sul lato opposto della battuta di arresto dello sportello ad altezza maniglia (v. figura).

L'elemento di sblocco non deve mai essere ruotato nella direzione opposta alla freccia. La chiusura sportello si danneggia.

La resistenza alla rotazione diminuisce percettibilmente. Se l'elemento di sblocco è libero, lo sportello è sbloccato.

**Suggerimento:** Non è necessario ruotare all'indietro l'elemento di sblocco.

Adesso è possibile aprire lo sportello.

Abbigliamento protettivo adeguato

Quando si scarica il cestello è necessario indossare un abbigliamento protettivo adeguato.

## Contatti in caso di guasto

In caso di guasti che non si è in grado di risolvere da soli, contattare il negozio specializzato Miele o il servizio di assistenza tecnica Miele.

Il numero di telefono dell'assistenza tecnica Miele si trova in fondo alle presenti istruzioni.

Indicare sempre il modello e il numero di fabbricazione dell'apparecchio. Questi dati possono essere rilevati dalla targhetta dati.

La targhetta dati si trova nell'area superiore sul retro della macchina e sul lato interno dello sportello di carico.

## Guida in caso di guasti

La maggior parte dei guasti che si verificano durante l'uso quotidiano della macchina può essere eliminata personalmente, senza difficoltà. In molti casi è possibile risparmiare tempo e costi senza doversi necessariamente rivolgere all'assistenza tecnica.

Le tabelle che seguono sono un aiuto per individuare e possibilmente eliminare le cause dei guasti. Tenere tuttavia presente che:





 Eventuali riparazioni su apparecchi elettrici devono essere eseguite da personale tecnico qualificato. Riparazioni non a regola d'arte possono mettere seriamente a rischio la sicurezza dell'utente.

## Il programma di lavaggio non si avvia



Problema	Causa e rimedio
<b>Il display rimane scuro e il tasto sensore <i>Start/Stop</i> non è acceso o non lampeggia.</b>	La lavatrice non è allacciata alla corrente elettrica. <ul style="list-style-type: none"> <li>■ Verificare che la lavatrice sia accesa.</li> <li>■ Verificare che la lavatrice sia allacciata alla corrente elettrica.</li> <li>■ Controllare che il fusibile non sia scattato.</li> </ul>
	La lavatrice si è spenta automaticamente per risparmiare energia elettrica. <ul style="list-style-type: none"> <li>■ Riaccendere la lavatrice con il tasto .</li> </ul>
<b>Sul display compare: F</b> -Guasto chiusura sportello. È possibile proseguire con il tasto "Start/Stop".	Il tentativo di bloccare lo sportello è fallito. <ul style="list-style-type: none"> <li>■ Chiudere di nuovo lo sportello.</li> <li>■ Riavviare il programma.</li> </ul> Se la segnalazione di guasto riappare, rivolgersi all'assistenza tecnica.
<b>Il display è oscurato e il tasto <i>Start/Stop</i> lampeggia lentamente.</b>	Se la funzione di standby è stata attivata nel livello gestore, il display si spegne automaticamente per risparmiare energia. <ul style="list-style-type: none"> <li>■ Toccare un tasto. Il display si riaccende.</li> </ul>
<b>Il programma si trova nel preavvio e il tasto sensore <i>Start/Stop</i> non lampeggia.</b>	Lo sportello di carico è solo appoggiato ma non correttamente chiuso. <ul style="list-style-type: none"> <li>■ Controllare se lo sportello di carico è chiuso correttamente.</li> </ul>

## Cosa fare se...

### Interruzione del programma e segnalazione di guasto

Problema	Causa e rimedio
 F - Guasto scarico idrico. Se la macchina non si riavvia, contattare l'assistenza tecnica.	Lo scarico dell'acqua è ostruito o intasato. <ul style="list-style-type: none"> <li>■ Controllare le vie di scarico e, se necessario, pulirle.</li> </ul>
 F - Guasto afflusso idrico. Se la macchina non si riavvia, contattare l'assistenza tecnica.	L'afflusso idrico è bloccato o intasato. <ul style="list-style-type: none"> <li>■ Controllare se l'afflusso idrico è sufficientemente aperto.</li> <li>■ Controllare che i tubi di afflusso idrico non presentino perdite.</li> <li>■ Controllare se la pressione dell'allacciamento idrico è sufficiente.</li> <li>■ Controllare se i tubi di afflusso idrico sono attorcigliati.</li> </ul>
	I filtri nell'afflusso idrico sono ostruiti. <ul style="list-style-type: none"> <li>■ Pulire i filtri.</li> </ul>
 La temperatura di disinfezione è inferiore alla soglia prevista.	Durante il programma di disinfezione non è stata raggiunta la temperatura necessaria. <ul style="list-style-type: none"> <li>■ La lavatrice non ha eseguito regolarmente la disinfezione.</li> <li>■ Riavviare il programma.</li> </ul>
 Errore F. Se il riavvio non ha successo, chiamare assistenza tecnica.	Potrebbe esserci un difetto. <ul style="list-style-type: none"> <li>■ Staccare la lavatrice dalla rete elettrica.</li> <li>■ Attendere almeno 2 minuti prima di riallacciare la lavatrice alla rete elettrica.</li> <li>■ Riaccendere la lavatrice.</li> <li>■ Riavviare il programma. Se la segnalazione di guasto riappare, rivolgersi all'assistenza tecnica.</li> </ul>
Sblocco di emergenza. Programma arrestato. Chiudere lo sportello e spegnere e riaccendere la macchina.	Lo sblocco di emergenza sportello è stato attivato. <ul style="list-style-type: none"> <li>■ Chiudere lo sportello, accendere e spegnere la macchina.</li> </ul> Il programma interrotto può proseguire dopo il riavvio della macchina.

### Sul display compare una segnalazione

Problema	Causa e rimedio
 Dosatore vuoto	Uno dei contenitori di detersivo per il dosaggio liquido è vuoto. <ul style="list-style-type: none"> <li>■ Riempire il contenitore di detersivo.</li> </ul>
 Dosatore vuoto. È possibile proseguire senza dosaggio automatico tramite "Start/Stop".	Se uno dei contenitori di detersivo per il dosaggio liquido è vuoto, il programma viene interrotto. <ul style="list-style-type: none"> <li>■ Riempire il contenitore di detersivo e premere il tasto Start/Stop per continuare il programma di lavaggio.</li> <li>■ Se non è possibile riempire il contenitore di detersivo, premere il tasto Start/Stop per continuare il programma di lavaggio senza detersivo.</li> </ul> <div style="border: 1px solid gray; padding: 5px; margin-top: 10px;"> <p>Disinfezione insufficiente            I programmi di disinfezione devono essere interrotti perché non è possibile aggiungere alcun disinfettante.</p> </div>

Problema	Causa e rimedio
<b>i</b> Info Igiene: avviare il programma a min. 60 °C	Per l'ultimo lavaggio è stato selezionato un programma di lavaggio con una temperatura inferiore ai 60 °C. <ul style="list-style-type: none"> <li>■ Avviare un programma di almeno 60 °C oppure il programma Pulizia macchina / Opzioni / Intenso.</li> </ul>
Sistema di rilevamento carico difettoso. Immettere il peso manualmente.	Il sistema di pesatura è difettoso. <ul style="list-style-type: none"> <li>■ Inserire il peso manualmente.</li> </ul>

### Risultato di lavaggio non soddisfacente

Problema	Causa e rimedio
<b>Se si usa un detersivo liquido, la biancheria non risulta pulita.</b>	I detersivi liquidi non contengono candeggianti. Non riescono quindi a eliminare macchie di frutta, caffè o tè. <ul style="list-style-type: none"> <li>■ Usare un detersivo in polvere che contenga candeggianti.</li> <li>■ Versare il sale smacchiante nella vaschetta  e il detersivo liquido nell'apposito dosatore a sfera.</li> <li>■ Non versare mai insieme il detersivo liquido e il sale smacchiante nel cassetto detersivi.</li> </ul>
<b>Sui capi di colore scuro rimangono depositati dei residui bianchi, simili a detersivo.</b>	Alcuni componenti (come la zeolite) che servono a decalcificare l'acqua non sono idrosolubili e si depositano sui tessuti. <ul style="list-style-type: none"> <li>■ Provare a rimuoverli con una spazzola una volta che la biancheria è asciutta.</li> <li>■ In futuro lavare la biancheria di colore scuro con detersivi privi di zeoliti. I detersivi liquidi in genere non contengono zeoliti.</li> </ul>
<b>Capi con sporco molto grasso non risultano puliti.</b>	<ul style="list-style-type: none"> <li>■ Scegliere un programma con il prelavaggio. Effettuare il prelavaggio con detersivo liquido.</li> <li>■ Per il lavaggio principale usare invece il normale detersivo in polvere.</li> </ul> <p>Per camici o abbigliamento da lavoro per il lavaggio principale si consiglia di usare detersivi specifici per sporco difficile. Informarsi sui prodotti disponibili in commercio.</p>
<b>Sulla biancheria sono depositati filamenti grigi (di grasso).</b>	È stato dosato troppo poco detersivo. La biancheria era molto sporca di grasso (oli, pomate). <ul style="list-style-type: none"> <li>■ Per questo tipo di biancheria dosare una quantità maggiore di detersivo oppure utilizzare detersivo liquido.</li> <li>■ Prima di lavare un altro carico, effettuare un lavaggio con un programma a 60 °C con detersivo liquido ma senza biancheria.</li> </ul>

### Problemi generali con la lavatrice

Problema	Causa e rimedio
<b>Durante la centrifugazione la macchina si sposta.</b>	La macchina non poggia in modo uniforme. <ul style="list-style-type: none"> <li>■ La lavatrice deve essere fissata al pavimento in loco seguendo la pianta d'installazione.</li> </ul>

## Cosa fare se...

Problema	Causa e rimedio
<b>Nel cassetto detersivi rimangono tanti residui di detersivo.</b>	La pressione di flusso è insufficiente. ■ Pulire i filtri nell'afflusso idrico.
	Il detersivo in polvere, se usato insieme all'anticalcare, tende a formare dei grumi. ■ Pulire il cassetto detersivi; in futuro versare nella vaschetta prima il detersivo e solo dopo l'anticalcare.
<b>L'ammorbidente non viene completamente immesso oppure rimane troppa acqua nella vaschetta ☼.</b>	Il dispositivo di aspirazione non è inserito correttamente oppure è intasato. ■ Pulire il dispositivo di aspirazione, v. cap. "Pulizia e manutenzione", par. "Pulire il cassetto detersivi".
<b>A display compare una lingua diversa.</b>	La lingua è stata cambiata. ■ Spegner e riaccendere la lavatrice. La lingua gestore impostata compare a display.
	La lingua gestore è stata modificata. ■ Impostare la lingua abituale (v. cap. "Livello gestore", par. "Lingua").
<b>La centrifuga non è stata effettuata come di consueto. La biancheria risulta ancora molto bagnata.</b>	Durante la centrifugazione finale è stato rilevato un forte sbilanciamento e la velocità di centrifuga è stata automaticamente ridotta. ■ Caricare nel cestello capi di grandi dimensioni e capi più piccoli, affinché si distribuiscano meglio.
<b>Il cestello è fermo ma il programma prosegue.</b>	Guasto nello svolgimento del programma. ■ Spegner la lavatrice con il tasto ① e riaccenderla. ■ Prestare attenzione alla segnalazione a display. ■ Premere il tasto <i>Start/Stop</i> . Il cestello ruota di nuovo e il programma viene proseguito.

## Lo sportello non si apre o chiude

Problema	Causa e rimedio
<b>Lo sportello non si apre.</b>	La lavatrice non è allacciata alla corrente elettrica. <ul style="list-style-type: none"> <li>■ Controllare che la lavatrice sia accesa.</li> <li>■ Controllare che la lavatrice sia allacciata alla corrente elettrica.</li> <li>■ Controllare che il fusibile non sia scattato.</li> </ul>
	Interruzione della corrente elettrica <ul style="list-style-type: none"> <li>■ Aprire lo sportello di carico come descritto nella sezione "Guida guasti".</li> </ul>
	Non è possibile scaricare l'acqua rimasta nella lavatrice. <ul style="list-style-type: none"> <li>■ Controllare se il sistema di scarico è intasato. Pulire il sistema di scarico.</li> </ul>
	Lo sportello è bloccato mentre è in corso il lavaggio. <ul style="list-style-type: none"> <li>■ Toccare il tasto sensore <i>Start/Stop</i>.</li> <li>■ Selezionare Interruzione programma o Aggiungere biancheria.</li> </ul> Lo sportello si sblocca ed è possibile aprirlo.
	Nel cestello c'è acqua e la lavatrice non riesce a scaricarla. <ul style="list-style-type: none"> <li>■ Svuotare il sistema di scarico come descritto nella sezione "Guida guasti".</li> </ul>
	Per prevenire scottature, lo sportello di carico non si apre se la liscivia all'interno ha una temperatura superiore a 50 °C.
<b>Apertura dello sportello non possibile.</b>	Lo sportello è bloccato mentre è in corso il lavaggio. <ul style="list-style-type: none"> <li>■ Toccare il tasto sensore <i>Start/Stop</i>.</li> <li>■ Selezionare Interruzione programma o Aggiungere biancheria.</li> </ul> Lo sportello si sblocca ed è possibile aprirlo.
	Nel cestello c'è acqua e la lavatrice non riesce a scaricarla. <ul style="list-style-type: none"> <li>■ Svuotare il sistema di scarico come descritto nella sezione "Guida guasti".</li> </ul>
<b>Non è possibile chiudere lo sportello.</b>	Sull'anello dello sportello sono rimaste lanugine o particelle estranee. <ul style="list-style-type: none"> <li>■ Controllare i punti di tenuta dell'anello dello sportello.</li> <li>■ Rimuovere la lanugine o le particelle estranee con le dita e un panno umido.</li> </ul>
<b>Al termine del programma o dopo un'interruzione di programma il display visualizza Raffreddamento.</b>	Per prevenire scottature, lo sportello non si apre se la liscivia all'interno ha una temperatura superiore a 50 °C. <ul style="list-style-type: none"> <li>■ Aspettare finché la temperatura nel cestello è scesa e l'indicazione a display si spegne.</li> </ul>
<b>Sul display compare: F -</b> Guasto chiusura sportello. Rivolgersi all'assistenza tecnica.	La chiusura dello sportello è bloccata. <ul style="list-style-type: none"> <li>■ Contattare il servizio di assistenza tecnica Miele.</li> </ul>

## Cosa fare se...

---

### **Continuare il programma dopo un'interruzione di corrente**

Se un programma in corso è stato interrotto per assenza di corrente, è possibile proseguirlo al ritorno della stessa.

- Accendere la lavatrice con il tasto .
- Quindi premere il tasto "START" e seguire le istruzioni sul display.

Il programma prosegue dal punto che aveva memorizzato all'ultimo avanzamento del programma attivo.

- Eseguire le operazioni di pulizia e manutenzione dopo ogni uso della macchina.

Per pulire la macchina non utilizzare apparecchi per la pulizia a pressione né getti d'acqua.

- Pulire **l'involucro, il pannello comandi e le parti in plastica** con un panno morbido inumidito e un detergente delicato, infine asciugare con un panno.

I prodotti abrasivi graffiano le superfici.

- Pulire i componenti dell'involucro in acciaio inossidabile con un prodotto di pulizia dell'acciaio reperibile in commercio.
- Rimuovere i depositi sulla guarnizione dello sportello con un panno umido.

I detersivi non devono penetrare nei componenti elettrici.

- Quando si disinfettano le superfici passare il frontale e l'area dello sportello con un panno appena nebulizzato. Non spruzzarvi direttamente i liquidi.

**Suggerimento:** In caso di forti depositi di polvere pulire l'involucro della ventola con un aspirapolvere. L'involucro della ventola si trova sul lato posteriore della macchina.

### Formazione di ruggine

Il cesto è realizzato in acciaio inossidabile. L'acqua contenente ferro oppure corpi estranei contenenti ferro (p.es. graffette, bottoni o trucioli in ferro) che vengono introdotti in macchina con la biancheria, possono causare la formazione di ruggine sul cesto. In questo caso pulire regolarmente il cesto immediatamente dopo la comparsa della ruggine con dei prodotti per la cura dell'acciaio inossidabile. Controllare che sulle guarnizioni dello sportello non vi siano residui contenenti ferro e pulirle con i prodotti citati. Procedere regolarmente in questo modo per prevenire i danni.

### **Pulire il cassetto detersivi, le vaschette e il dispositivo di aspirazione**

- Dopo l'uso pulire accuratamente con acqua calda, eliminando residui e incrostazioni di detersivo il cassetto, le singole vaschette e il dispositivo di aspirazione.
- In caso di fermo prolungato lasciare aperto lo sportellino del cassetto detersivi della macchina.
- Pulire i dispositivi di aspirazione delle vaschette destinate agli additivi.

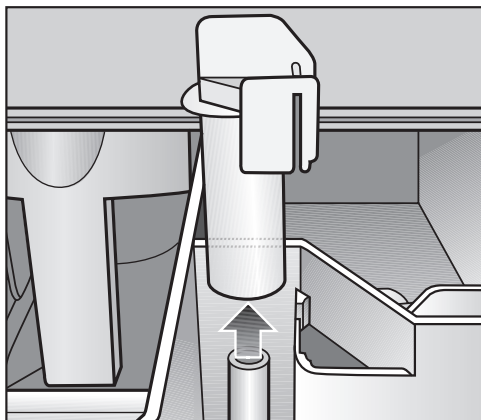

- Estrarre il dispositivo di aspirazione. Pulire il dispositivo di aspirazione con acqua calda e infine reinserirlo.
- Aprire lo sportellino del cassetto detersivi di 45° ed estrarlo sollevando lo sportellino sul lato destro verso l'alto.

### **Pulire la canaletta di raccolta e il sifone**

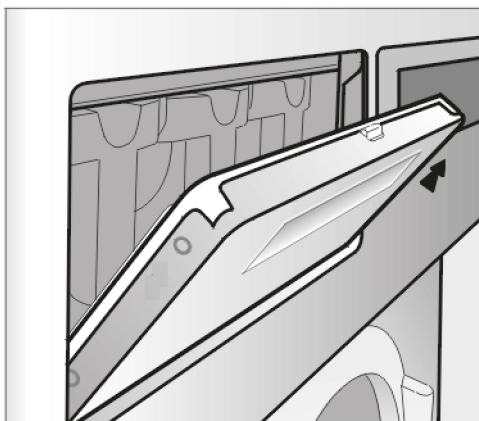

In caso di intasamento della canaletta di raccolta e dello scarico annesso, pulire questi ultimi.

- Controllare di tanto in tanto che la griglia dell'aspiratore integrato sul lato posteriore della macchina non sia sporca, semmai pulirla.

### Pulire i filtri di afflusso idrico

La lavatrice è dotata di filtri che proteggono le valvole di afflusso dell'acqua. Questi filtri dovrebbero essere controllati all'incirca ogni 6 mesi. Se si verificano frequenti interruzioni nell'alimentazione idrica, controllarli con maggiore frequenza.

#### Pulire i filtri nei tubi di afflusso

- Chiudere il rubinetto dell'acqua.
- Svitare il tubo di afflusso dal rubinetto dell'acqua.

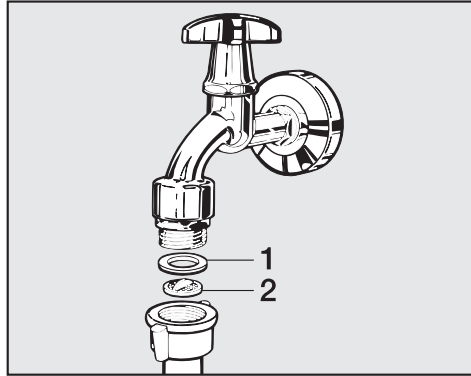

- Estrarre la guarnizione in gomma (1) dalla guida.
- Afferrare la nervatura del filtro in materiale plastico (2) con una pinza combinata o a punta ed estrarre il filtro.
- Pulire il filtro in plastica.
- Rimontarlo seguendo la procedura in ordine inverso.

Avvitare saldamente il raccordo al rubinetto dell'acqua e aprire quest'ultimo. Se fuoriesce acqua avvitare ulteriormente il raccordo.

#### Pulire i filtri nel bocchettone delle valvole di afflusso dell'acqua

- Sfilare il filtro afferrandolo alla nervatura con una pinza a punta e pulirlo. Rimontarlo seguendo la procedura in ordine inverso.

Danni dovuti a impurità presenti nell'acqua  
A protezione delle valvole di afflusso idrico è presente un filtro all'estremità libera del tubo di afflusso e un filtro sul bocchettone di afflusso.  
I filtri impurità non devono essere rimossi.

### Pulire il cestello, la vasca di lavaggio e il sistema di scarico

Utilizzando regolarmente programmi di lavaggio con temperature a partire da 60 °C e detersivi universali si previene la contaminazione da germi della lavatrice.

Utilizzare regolarmente il programma *Pulizia macchina* in particolare se si usano di frequente programmi di lavaggio a basse temperature. Un risultato ottimale si ottiene utilizzando un prodotto per la pulizia della macchina. In alternativa è possibile utilizzare un detersivo universale in polvere.

- Avviare il programma Pulizia macchina/Opzioni/Intenso.
- Dosare il prodotto per la pulizia della macchina o il detersivo universale direttamente nel cestello.

## Pulizia e manutenzione

---

- **Non** introdurre biancheria. La pulizia avviene sempre a cestello vuoto.
- Al termine del programma controllare l'interno del cestello e rimuovere eventuali residui.

Utilizzare regolarmente il programma *Pulizia macchina* quando si usano di frequente programmi di disinfezione.

## Posizionamento lavatrice

La lavatrice deve essere installata solo dall'assistenza tecnica Miele o una società autorizzata da Miele. Osservare le indicazioni riportate sullo schema di installazione.

Questa lavatrice può essere utilizzata solo per biancheria che non sia impregnata di sostanze pericolose o infiammabili.

- Per evitare danni dovuti al gelo, non installare mai la lavatrice in ambienti dove può gelare.
- Trasportare la lavatrice all'interno dell'ambiente con un carrello elevatore.

Le macchine con i piedini non possono essere spostate. I piedini si possono danneggiare.

- Rimuovere l'imballaggio di trasporto con appositi utensili.
- Sollevare la lavatrice dal pallet di trasporto con un dispositivo elevatore.

## Fissare la macchina

- Per una maggiore sicurezza di posizionamento fissare la lavatrice al pavimento con il materiale di fissaggio fornito tramite i piedini.

Il materiale di fissaggio è predisposto per il posizionamento con perni sul pavimento di cemento. Se sul luogo di installazione sono presenti altri tipi di pavimento, ordinare il materiale di fissaggio a parte.

## Condizioni generali di funzionamento

Questa lavatrice è adatta al solo uso industriale e deve essere fatta funzionare in ambienti interni.

Temperature consentite nell'ambiente di posizionamento: 0 °C - 40 °C

Umidità dell'aria relativa: non condensante

A seconda delle caratteristiche del luogo di installazione si possono verificare trasmissioni di suoni e vibrazioni.

**Suggerimento:** In caso di specifiche esigenze di silenziosità del luogo di installazione della macchina, far eseguire una perizia in loco da esperti in materia.

### Per facilitare la manutenzione

Per facilitare successivi interventi di manutenzione da parte dell'assistenza tecnica, rispettare le distanze minime indicate (compresa la distanza dalla parete con accesso).

- Osservare assolutamente le distanze minime di sicurezza e la distanza dalla parete.

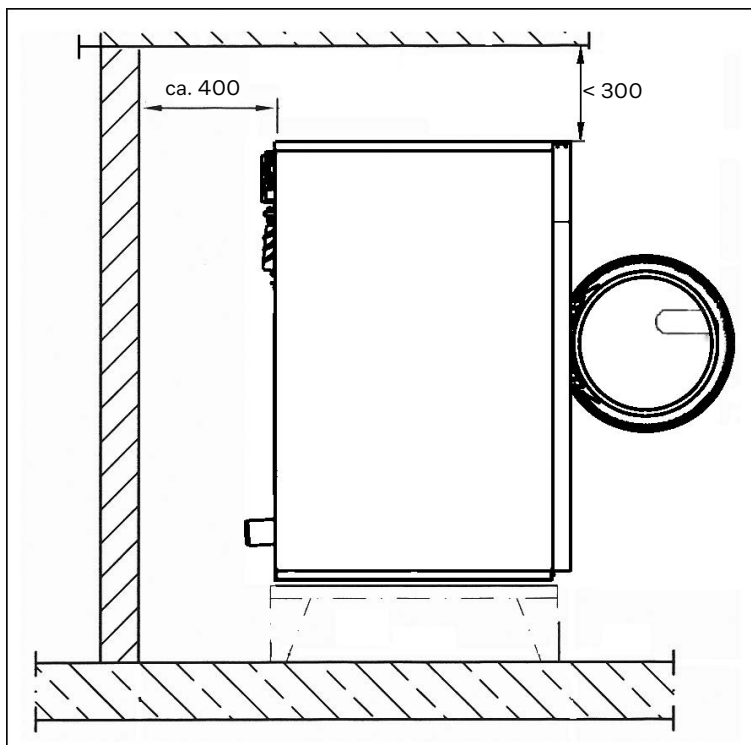

Distanza minima dalla parete per interventi di manutenzione:  
400 mm.

- Regolando i piedini, registrare la lavatrice in posizione perfettamente orizzontale (in bolla).

Affinché la lavatrice funzioni correttamente, è importante che sia posizionata perfettamente in orizzontale.

### Posizionamento su zoccolo (o base)

Per il posizionamento su zoccolo fissare la lavatrice alla base o allo zoccolo in cemento. La base deve essere fissata al pavimento.

## Blocchi di trasporto

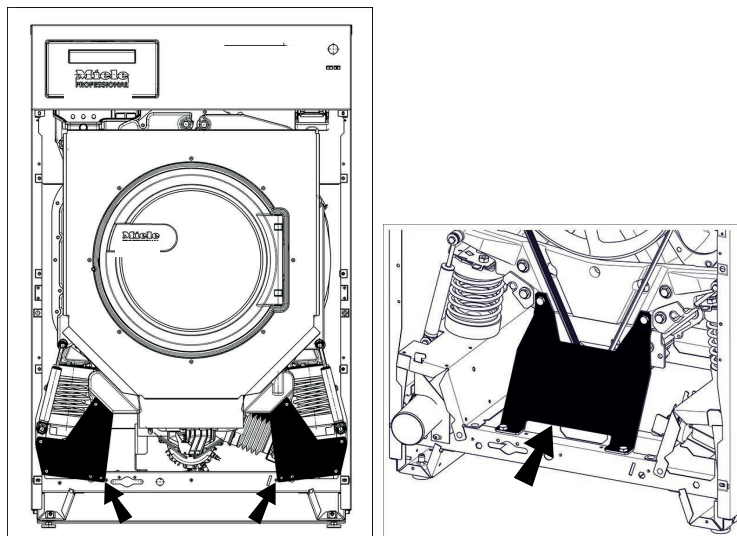

### Rimuovere i blocchi di trasporto

I due blocchi di trasporto anteriori sono fissati rispettivamente con tre viti esagonali. I blocchi di trasporto posteriori sono fissati con quattro viti esagonali. I blocchi di trasporto devono essere rimossi solo sul luogo di installazione prima della prima messa in servizio della lavatrice.

- Togliere la parete anteriore e quella posteriore:
- sul bordo inferiore della parete anteriore svitare le viti e togliere la parete anteriore.
- Sul bordo inferiore della parete posteriore svitare le viti e togliere la parete posteriore.
- Per smontare i blocchi di trasporto, svitare le viti esagonali.

Conservare i blocchi di trasporto. Prima di trasportare eventualmente la macchina, devono essere rimontati.

### Allacciamento idrico

Per garantire uno svolgimento del programma senza anomalie è necessaria una pressione dell'acqua (pressione di flusso) di almeno 100 kPa (1 bar)/max. 1000 kPa (10 bar).

Per l'allacciamento idrico utilizzare i tubi di afflusso forniti in dotazione.

## Installazione

---

In caso di sostituzione, utilizzare solo tubi di qualità con una pressione di scoppio di almeno 7000 kPa (70 bar) in sovrappressione e per una temperatura dell'acqua di almeno 90 °C.

Questo vale anche per le rubinetterie collegate. I pezzi di ricambio originali soddisfano tale requisito.

**Suggerimento:** L'acqua calda in entrata non deve superare una temperatura di max. 70 °C. Per le macchine con potenza di riscaldamento ridotta e con riscaldamento esterno, l'acqua calda in entrata non deve superare la temperatura di 90 °C. A tale scopo è necessario utilizzare specifici tubi di allacciamento dell'acqua calda.

## Indicazioni per la Svizzera

Ai sensi della norma SIA 385.351 / EN 1717 e in base alle raccomandazioni della SSIGA montare un dispositivo antiriflusso. Per un dispositivo antiriflusso conforme alle norme rivolgersi a un idraulico specializzato in sanitari.

## Disposizioni per l'Austria

Per i condotti e gli allacciamenti all'apparecchio con l'impianto interno utilizzare solo i tubi elencati nel § 12 co. 1 del regolamento per l'attuazione della legge austriaca sulla fornitura idrica del 1960 (vale per l'Austria).

L'impiego di tubi in gomma o materiale plastico per il collegamento tra impianto e apparecchio è consentito solo se:

- insieme al rubinetto resistono a una pressione minima di 1500 kPa (15 bar),
- durante la messa in servizio dell'apparecchio è sufficientemente sotto controllo e
- dopo l'utilizzo della macchina, questa sia spenta in maniera affidabile chiudendo l'afflusso acqua prima del tubo in gomma o in materiale plastico o venga staccato completamente dall'impianto.

## Solo per la Germania

Per preservare l'acqua potabile, occorre montare un dispositivo antiriflusso tra il rubinetto dell'acqua e l'allacciamento idrico della lavatrice. Per un'installazione domestica corretta, gli allacciamenti previsti sono già dotati di un dispositivo di sicurezza (p.es. una valvola a squadra). Accertarsi che sia presente un dispositivo antiriflusso nel proprio impianto domestico.

Quando si utilizza un dispositivo antiriflusso separato, osservare il seguente ordine:

1. Collegare il dispositivo antiriflusso all'allacciamento idrico.
2. Collegare il tubo di afflusso idrico al dispositivo antiriflusso.

 Pericolo per la salute e danni a causa di acqua in afflusso sporca. La qualità dell'acqua in afflusso deve rispettare le normative relative all'acqua potabile del rispettivo paese nel quale è installata la lavatrice.  
Collegare la lavatrice sempre all'acqua potabile.

 I raccordi devono poter sopportare la pressione della condotta dell'acqua.  
Aprire lentamente i rubinetti per verificare che gli allacciamenti siano ermetici. Eventualmente, correggere la sede della guarnizione e il raccordo.

## Allacciamenti pompe di dosaggio

È possibile allacciare alla lavatrice fino a 12 pompe di dosaggio.

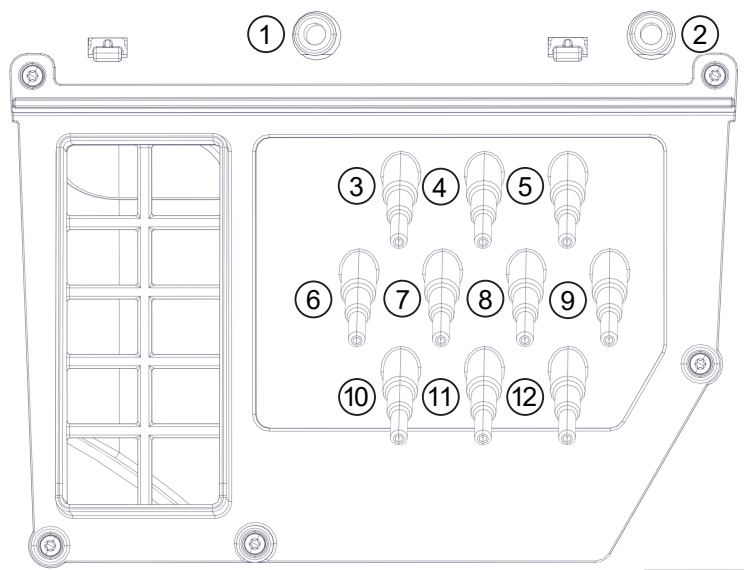

Allacciamenti pompe di dosaggio sul lato posteriore macchina

Gli allacciamenti **1** e **2** sono previsti per il dosaggio di paste e da utilizzarsi anche con gli impianti di dosaggio ad alta pressione con immissione di acqua. Gli impianti di dosaggio devono essere dotati di un dispositivo di sicurezza per acqua potabile in base alle norme EN 61770 e EN 1717. La quantità massima di flusso è di 1500 ml/min. con una pressione di flusso max. di 300 kPa.

Questi raccordi sono chiusi; prima dell'allacciamento aprirli con un trapano e una punta da 8 mm.

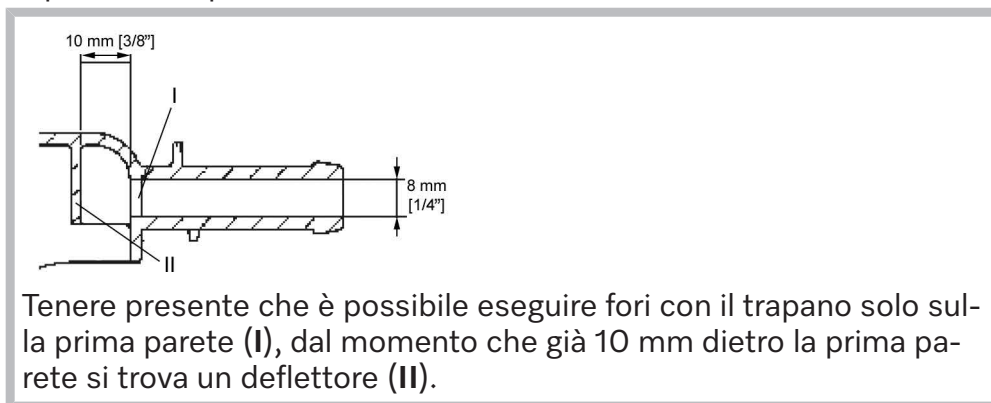

Tenere presente che è possibile eseguire fori con il trapano solo sulla prima parete (I), dal momento che già 10 mm dietro la prima parete si trova un deflettore (II).

Gli allacciamenti **3-12** sono previsti per i detersivi liquidi. A questi allacciamenti non devono essere collegati impianti di dosaggio ad alta pressione con immissione di acqua. I raccordi di allacciamento sono chiusi e prima dell'allacciamento devono essere aperti con un seghetto fino a raggiungere il diametro del tubo.

Se i raccordi di allacciamento aperti non dovessero servire più, richiuderli con del materiale adeguato (ad es. silicone).

L'allacciamento così come la calibratura di pompe di dosaggio esterne avviene tramite il Box Connector che si può ricevere su richiesta.

Per determinare l'esatto dosaggio è inoltre possibile collegare anche dei flussometri o dei sensori di flusso.

Per ogni prodotto dosato sono a disposizione allacciamenti per il controllo della necessità di rabbocco.

### Scarico idrico

Scarico idrico **AV** sulla macchina DN 70, in loco manicotto DN 70.

Portata volumetrica breve 200 l/min.

In caso di elevata pendenza di scarico è necessario predisporre un'aerazione del tubo affinché nel sistema di scarico della lavatrice non si formi del vuoto.

### Allacciamento elettrico

L'allacciamento elettrico può essere effettuato solo da un elettricista qualificato e autorizzato nel rispetto delle norme di sicurezza vigenti a livello nazionale e locale.

**Suggerimento:** Il morsetto di allacciamento si trova dietro lo sportellino in corrispondenza della parete posteriore superiore (listello di giunzione).

Se le normative locali richiedono l'installazione di un interruttore automatico differenziale (RCD), è necessario utilizzare un **interruttore automatico differenziale di tipo B** (universale).

La dotazione elettrica della macchina è conforme alle norme DIN EN 60335-1, DIN EN 50571. Non possono essere installati dispositivi che spengono automaticamente la macchina (p.es. orologi programmabili).

Il valore della tensione è riportato sulla targhetta dati.

Se si predispone un allacciamento fisso, il gestore deve prevedere un dispositivo di distacco su tutti i poli. Valgono come dispositivi di separazione gli interruttori con un'apertura di contatto di almeno 3 mm, p.es. interruttori LS, fusibili e relè (VDE 0660).

Non è possibile installare dispositivi di spegnimento automatico (p.es. orologi programmabili).

La spina o i dispositivi di separazione devono sempre rimanere accessibili.

Se la macchina viene staccata dalla rete elettrica, il dispositivo di distacco deve poter essere chiuso a meno che non si controlli continuamente il punto di distacco.

### Opzioni/Accessori su richiesta

Gli unici accessori che possono essere montati o utilizzati sono quelli espressamente autorizzati da Miele.

Se si montano o utilizzano altri accessori, il diritto alla garanzia e a prestazioni in garanzia per vizi e/o difetti del prodotto decade.

### Box Connector

Mediante il Box Connector è possibile allacciare alla macchina Miele Professional gli hardware esterni di Miele e di altri fornitori.

Il Box Connector è alimentato con tensione di rete attraverso la macchina Miele Professional.

## Installazione

---

	<p>Il kit acquistabile separatamente si compone del Box Connector e dei rispettivi materiali di fissaggio per essere applicato in modo semplice alla macchina o anche a una parete.</p>
Carico di punta/sistema di gestione dell'energia	<p>Tramite il Box Connector è possibile collegare un carico massimo di punta oppure il sistema di gestione dell'energia.</p> <div style="border: 1px solid black; padding: 5px;"><p>Lo spegnimento carico massimo di punta controlla i consumi energetici di un oggetto per disattivare in modo mirato alcuni componenti ed evitare di superare il limite di carico. Il controllo avviene a mezzo comandi esterni.</p></div> <p>Se si attiva questa funzione, al momento di un carico massimo di punta il riscaldamento si spegne e il programma si interrompe. A display compare una segnalazione in tal senso.</p> <p>Una volta terminata la funzione carico massimo di punta, il programma prosegue automaticamente come prima.</p>
Allacciamento per dosaggio liquido	<p>Per il dosaggio di detersivi liquidi, è possibile controllare pompe di dosaggio esterne tramite Box Connector. A ciascuna uscita della pompa di dosaggio è assegnato un ingresso per il sensore di rilevamento del vuoto. Questi ingressi possono essere utilizzati se necessario. Inoltre, è possibile collegare dei flussometri a ciascuna uscita di dosaggio per monitorare la quantità di dosaggio.</p> <p>Quando si usano e si combinano additivi di lavaggio e prodotti speciali, rispettare sempre le istruzioni d'uso dei relativi produttori.</p>
Gettoniera	<p>La lavatrice può essere dotata di un sistema di gettoniera singola come accessorio su richiesta, tramite il Box Connector.</p> <p>È possibile eseguire la programmazione necessaria durante la prima messa in servizio. Al termine della prima messa in servizio, solo i rivenditori specializzati Miele o l'assistenza tecnica Miele possono apportare modifiche.</p> <div style="border: 1px solid black; padding: 5px;"><p>Accertarsi che lo stato del Box Connector nel livello gestore deve essere impostato se necessario su "on". Le impostazioni per il sistema a gettoniera possono quindi essere effettuate nel livello gestore. Il sistema a gettoniera non viene attivato dal livello gestore.</p></div>
<b>Interfaccia WLAN/LAN</b>	<p>La lavatrice è dotata di un'interfaccia WLAN/LAN per lo scambio dei dati.</p> <p>L'interfaccia dati fornita per l'allacciamento LAN è conforme a SELV (bassa tensione). Il collegamento LAN avviene con una spina RJ45 in conformità a EIA/TIA 568B.</p> <div style="border: 1px solid black; padding: 5px;"><p>Anche gli apparecchi collegati devono corrispondere a SELV.</p></div>
<b>Base (AP-WM031/035)</b>	<p>La lavatrice può essere posizionata su una base opzionale (disponibile come accessorio Miele su richiesta nella variante aperta o chiusa).</p> <div style="border: 1px solid black; padding: 5px;"><p>Il posizionamento sopraelevato della lavatrice concorre a rendere le operazioni di carico e scarico più ergonomiche. Al contempo consente di installare in modo semplice uno scarico dell'acqua.</p></div>

 Dopo il posizionamento fissare la lavatrice alla base. La base deve essere fissata a pavimento.  
Senza il fissaggio sussiste il pericolo che in fase di centrifuga la lavatrice cada dallo zoccolo.

**Kit deviazione vapori e schiuma (APWM 063)**

In caso di consistente formazione di schiuma, questa potrebbe fuoriuscire dall'aspiratore integrato. Per deviare la schiuma è possibile montare il kit opzionale di deviazione vapori e scarico schiuma.

### Aprire livello gestore

- Accendere la lavatrice.

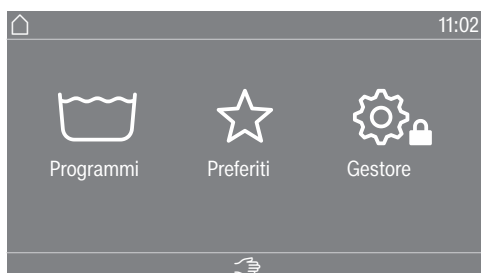

- Toccare il tasto sensore Gestore .

A display compare il menù Livello gestore.

### Aprire il livello gestore (Self service)

- Accendere la lavatrice e aprire lo sportello.
- ① Toccare il tasto sensore *Start/Stop* e tenerlo premuto durante gli scatti ②-③.
- ② Chiudere lo sportello della lavatrice.
- ③ Attendere finché il tasto sensore *Start/Stop* lampeggiante non rimane sempre acceso.
- ④ Rilasciare il tasto sensore *Start/Stop* se questo tasto *Start/Stop* rimane acceso.

### Accesso tramite codice

Il livello gestore deve essere aperto con un codice.

Il codice è **8000** (impostazione di serie).



Dopo aver immesso il codice ci si trova nel livello gestore. Le singole possibilità di impostazione vengono descritte nei capitoli seguenti.

### Modificare il codice

È possibile modificare il codice per l'accesso al livello gestore, per proteggere la lavatrice da accesso ai non addetti.

Se poi ci si dimentica il codice, informare l'assistenza tecnica. L'assistenza tecnica deve ripristinare il codice.  
Prendere nota del nuovo codice e conservarlo al sicuro.

### Terminare le impostazioni

- Toccare il simbolo .
- Il display torna al menù precedente.
- Toccare il simbolo .
- Il display passa al menù principale.

**Comandi/ Visualizzaz.**

**Lingua**

I contenuti sul display possono essere visualizzati in diverse lingue. Entrando nel sottomenù Lingua è possibile cambiare la lingua gestore impostata.

Per un programma in corso è possibile modificare la lingua dell'utente tramite il tasto sensore .

**Scelta lingua**

Le indicazioni a display possono essere impostate in diverse lingue. Con questa impostazione si stabilisce in quale modo selezionare le lingue.

Internazionale

Sono disponibili sei lingue. Il tasto sensore  non è attivo. Tenere conto dell'impostazione Scegliere lingue.

Scelta della lingua

Con il tasto sensore  è possibile selezionare una lingua. Sono disponibili tutte le lingue (impostazione di serie).

La sequenza delle prime quattro lingue si può modificare. In questo punto sono visualizzate le lingue selezionate con maggiore frequenza.

Lingua standard

La lingua dell'utente non può essere modificata. La lingua dell'utente corrisponde alla lingua del gestore. Il tasto sensore  non è attivo.

**Scegliere lingue**

Le lingue per l'impostazione Scelta lingua Internazionale possono essere modificate.

È possibile scegliere 6 lingue. Sono disponibili tutte le lingue.

Per integrare una nuova lingua nella selezione delle lingue:

- selezionare la lingua da sostituire.

Sono visualizzate tutte le lingue disponibili.

- Selezionare e confermare la lingua che deve sostituire quella selezionata.

La nuova lingua compare nel punto in cui è stata sostituita quella precedente.

**Orologio**

Dopo aver selezionato il formato dell'ora, impostare l'ora.

Formato dell'ora

- 24 h
- 12 h
- Nessuno

Impostare

- È possibile impostare l'ora.

**Data**

Dopo aver scelto il formato della data è possibile impostare la data.

Formato data

- GG.MM.AAAA
- AAAA.MM.GG

## Livello gestore

---

- MM.GG.AAAA

### Data

- È possibile impostare la data.

### **Logo**

È possibile impostare diversi loghi per l'interfaccia utente.

### **Schermata di avvio**

È possibile impostare diverse visualizzazioni per la schermata di avvio. La schermata di avvio viene visualizzata dopo l'uscita da un sottome-nù.

### **Modalità**

È possibile impostare diverse modalità di funzionamento.

### **Luminosità display**

Per la luminosità del display si possono scegliere differenti intensità. L'impostazione dipende dai diversi rapporti di illuminazione sul luogo di installazione.

L'impostazione prevede 10 livelli.

### **Proc.spegnim. "Visualizzaz."**

Per risparmiare energia, è possibile eseguire un'impostazione in base alla quale l'indicazione a display al termine del programma, o se non seguono interventi sulla macchina, passa alla modalità di standby. Non passa automaticamente alla modalità di standby.

La modifica di questa impostazione di serie può comportare un maggiore consumo energetico.

- Off
- On dopo 10', non nel progr.
- Logo dopo 10', non nel progr.
- On dopo 10 min.
- On dopo 30' non nel progr.
- Logo dopo 30' non nel progr.
- On dopo 30 min.

### **Procedimento off "apparec."**

Per risparmiare energia, è possibile eseguire un'impostazione in base alla quale la lavatrice al termine del programma, o se non seguono interventi sulla macchina, passa alla modalità standby. Non passa automaticamente alla modalità di standby.

La modifica di questa impostazione può comportare un maggiore consumo energetico.

- nessuno spegnimento (impostazione di serie)
- Spegnimento dopo 15 minuti
- Spegnimento dopo 20 minuti
- Spegnimento dopo 30 minuti

### **Volume**

Il volume dei differenti segnali può essere modificato.

L'impostazione prevede sette livelli e può anche essere disattivata.

- Segnale di fine
- Acustica tasti
- Melodia di benvenuto
- Segnale di guasto

	<p>Il segnale di guasto può essere attivato o disattivato.</p>
<b>Visibilità parametri</b>	<p>Parametri differenti come temperatura, numero di giri, opzioni ecc. sono visualizzati al momento di selezione del programma. Si stabilisce quali parametri non devono più essere visualizzati. I parametri non sono modificabili e/o non vengono più visualizzati.</p>
	<p>Impostazione di serie: tutti i parametri visibili (in arancione)</p>
<b>Selezionare opzioni</b>	<p>Nell'impostazione Visibilità parametri compare nell'ultima riga Selezion. opzioni. Toccare il tasto sensore per modificare la sequenza delle opzioni (v. cap. "Livello gestore", par. "Associare programmi").</p>
<b>Posticipo avvio</b>	<p>L'indicazione del posticipo dell'avvio (timer) può essere attivata o disattivata.</p>
	<p>Impostazione di serie: on</p>
<b>Memory</b>	<p>Dopo l'avvio del programma la lavatrice memorizza le ultime impostazioni selezionate di un programma di lavaggio (temperatura, numero di giri in centrifugazione e alcune opzioni).</p>
	<p>Alla successiva selezione del programma di lavaggio la lavatrice visualizza le impostazioni memorizzate.</p>
	<p>Impostazione di serie: off</p>
<b>Comandi manuali</b>	<p>La funzione Comandi manuali può essere attivata o disattivata. L'attivazione può essere eseguita con o senza identificazione.</p>
<b>Svolgimento rapido</b>	<p>La funzione Svolgimento rapido può essere attivata o disattivata.</p>
<b>Sistema di misura</b>	<p>È possibile scegliere se visualizzare la temperatura e il peso in unità "metriche" o "imperiali".</p>
<b>Gestore codice</b>	<p>È possibile modificare il codice per l'accesso al livello gestore. Il codice Gestore è indipendente dal codice modalità avanzata.</p> <ul style="list-style-type: none"><li>■ Immettere il codice attuale.</li><li>■ Immettere il nuovo codice.</li></ul>
	<p>Quando si crea un nuovo codice, non sono consentite sequenze di numeri come 1234 e numeri a quattro cifre come 2222.</p>
<b>WLAN</b>	<p>In questo menù si controlla la connessione in rete della lavatrice (v. cap. "Connessione in rete").</p>

### Selezione programmi

#### Comandi

**Suggerimento:** Eseguire dapprima tutte le impostazioni e le modifiche necessarie sulla lavatrice prima di selezionare una delle seguenti opzioni.

Selezionando "Lavanderia base" o "Lavanderia avanzata", al termine del menù *Livello gestore* questo livello non può più essere aperto dal display. Se si desidera modificare altre impostazioni, procedere in base alla seguente descrizione al passaggio al livello gestore.

Standard (impostazione di serie).

Possono essere visualizzati tutti i programmi e tutte le funzioni.

Lavanderia base (4 prog.)

Sono disponibili max. 24 programmi. Sotto l'impostazione Programmi preferiti si stabilisce quali programmi vengono offerti.

Lavand.avanz. (fless.fino 24)

Sono disponibili max. 24 programmi. Sotto l'impostazione Programmi preferiti si stabilisce, quali programmi offrire.

Selezione esterna programmi

La selezione dei programmi avviene con un modulo di comunicazione con Ethernet, p.es. tramite un terminale esterno.

#### Pacchetti programmi

La scelta del programma può essere ampliata attivando singoli programmi dai pacchetti target.

I programmi selezionati (in arancione) dai pacchetti sono visualizzati a display al momento della selezione.

#### Programmi preferiti

Dopo l'accensione, in alternativa è possibile anche selezionare un programma tramite: ☆ Preferiti.  
È possibile salvare come preferiti 24 programmi individualmente, secondo le proprie priorità.

Questi programmi preferiti sono disponibili anche nelle versioni comandi

- *Lavand.avanz. (fless.fino 24)*

- *Lavanderia base (4 prog.)* viene offerto.

Stabilire le versioni comandi sotto Comandi.

**Suggerimento:** È possibile abbinare a ogni programma una cornice colorata diversa. Per farlo, su "Assegnazione del colore programma" selezionare l'impostazione su *on*.

#### Modificare i programmi preferiti

- Selezionare il programma da modificare o sostituire.
- Confermare il programma o l'impostazione da modificare.

Si apre un altro menù nel quale si seleziona un nuovo programma o si modificano i parametri.

- Confermare l'area di selezione Salvare.

La scelta è attivata.

### Disporre programmi

I programmi possono essere spostati all'interno dell'elenco programmi e dell'elenco dei programmi preferiti.

Impostazione di serie: off

### Spostare i programmi

- Toccare l'area di selezione del programma che si desidera spostare.
- Tenere premuta l'area di selezione finché la cornice si modifica.
- Spostare il programma sul punto desiderato.

### Abbinamento colore progr.

A un programma preferito è possibile abbinare una cornice. Il programma preferito nel relativo elenco di selezione ha una cornice del colore selezionato.

Impostazione di serie: on

### Codice mod. avanzata

Per interrompere un programma di disinfezione immettere un codice. Il codice può essere modificato.

Il codice modalità avanzata è indipendente dal codice Livello gestore.

Il codice è: 8 0 0 0

Se si modifica il codice, prenderne nota.

## Tecnica di processo

### Fase anti piega

La fase anti piega serve a ridurre la formazione di pieghe nella biancheria al termine del programma. Al termine del programma il cestello continua a ruotare per altri 30 minuti.

È possibile aprire la lavatrice in qualsiasi momento.

Impostazione di serie: on

### Scarico acqua automatico

Lo scarico idrico automatico può essere attivato o disattivato. Lo scarico idrico automatico fa in modo che al termine del programma venga sempre scaricata la liscivia. Questo accade anche per programmi che arrivano a fine programma con acqua.

Impostazione di serie: off

## Service

### Intervallo service

A display può essere visualizzata un'informazione di servizio. È possibile impostare una data o il numero delle ore di funzionamento.

Sono selezionabili fino a due segnalazioni con testi propri.

Il proprio testo selezionabile individualmente viene visualizzato al termine del programma e oscurato tramite *OK*. Al termine del programma successivo ricompare la stessa segnalazione.

#### Impostazioni

In questo modo si stabilisce l'intervallo (in base all'ora o alla data) in cui compare il testo.

- Impostazione di serie: off

- In base al tempo

Infine è possibile selezionare un intervallo di tempo da 1 a 9999 ore.

- In base alla data

È possibile immettere una data.

## Livello gestore

---

### Segnalazione

Qui si immette il testo personalizzato per i lavori di manutenzione programmati.

### Ripristinare l'indicazione

La segnalazione compare finché l'indicazione viene resettata permanentemente. Poi il testo ricompare al raggiungimento del successivo intervallo.

### Applicazioni esterne

**Blocco gettoniera** Il blocco della gettoniera può essere attivato o disattivato. Con il blocco attivato è possibile selezionare la durata fino al blocco tra diversi intervalli di tempo.

**Box Connector** L'allacciamento di hardware esterni avviene tramite il Box Connector. Questo può essere attivato o disattivato.

Il Box Connector deve essere selezionato affinché possano essere effettuate le impostazioni nel menù Dosaggio.

**Dosaggio automatico** Il dosaggio automatico può essere attivato o disattivato. Il dosaggio automatico può essere selezionato tramite il Box Connector o il modulo COM.

**Dosaggio** Affinché le impostazioni vengano salvate nel menù Dosaggio, il Box Connector deve essere attivato.

Possono essere attivate 1-12 pompe di dosaggio.

Dopo l'attivazione della pompa di dosaggio possono essere effettuate altre impostazioni.

- Disattivare pompa dos.
- Calibratura
- Portata (nuova): ml/min.
- Fattore di correzione
- Dimensioni contenitore
- Preavviso segnal. vuoto
- Reset preavviso
- Segnalazione di vuoto
- Flussometro

**Evitare carico di punta** L'impedimento del carico di punta può essere attivato o disattivato. Con questa funzione, in caso di imminente segnale del carico di punta, non si modifica l'esecuzione di un programma di lavaggio. Il riscaldamento rimane acceso.

### Parametri macchina

**Numero max. di giri** Il numero di giri massimo può essere impostato tramite un tasto.

**Temp.max. impostabile** La temperatura massima può essere impostata tramite un tasto.

**Informazioni legali** [Licenze Open Source](#)

Qui è possibile prendere visione delle informazioni (v. Tutela della privacy dati WLAN).

**Gettoniera** Per l'allacciamento di una gettoniera è necessaria l'unità di accessori Box Connector Miele oppure il modulo COM.

- No gettoniera
- Le seguenti impostazioni vengono saltate.
- Funzionam. a tempo CB

## Livello gestore

---

La lavatrice funziona nel funzionamento a tempo tramite Box Connector.

- Funzion. a prenot. COM

La lavatrice funziona nel funzionamento a prenotazione basato sul modulo COM.

- Funzionam. a progr. CB

La lavatrice funziona nel funzionamento programmi tramite Box Connector.

- Funzionam. a progr. COM

La lavatrice funziona nel funzionamento programmi IP basato sul modulo COM.

Impostazione per  
gettoniere

Successivamente, per procedere a una modifica sarà necessario rivolgersi al servizio di assistenza tecnica Miele autorizzato.

### Istruzioni per il pairing

Con i seguenti passaggi è possibile collegare in rete la lavatrice.

#### Connessione di rete

Le lavatrici Miele Professional possono essere integrate in reti locali per utilizzare le soluzioni digitali di Miele o comunicare con sistemi esterni. Le lavatrici sono inoltre dotate di un modulo WLAN integrato. In aggiunta, le lavatrici dispongono di un collegamento Ethernet sul retro per la configurazione di interfacce cablate.

⚠ Pericolo per la salute a causa di accesso non autorizzato.

Tramite un accesso non autorizzato alla rete possono essere modificate le impostazioni della lavatrice, ad es. i parametri di disinfezione o il dosaggio dei prodotti chimici.

Non deve assolutamente essere consentito l'accesso alla lavatrice tramite Internet o altre reti pubbliche o non sicure, né direttamente né indirettamente, ad es. tramite port forwarding.

1. Mettere in funzione la lavatrice solo in un segmento di rete separato, che soddisfi una delle due condizioni:
  - è separato dagli altri segmenti di rete;
  - l'accesso è limitato da un firewall o da un router configurato conformemente.
2. Limitare l'accesso a questo segmento di rete separato al numero di persone strettamente necessario.
3. Proteggere l'accesso ai sistemi collegati alla lavatrice con password molto sicure.
4. Configurare l'interfaccia Ethernet.

#### Aprire livello gestore

- Sul display della macchina selezionare la voce menù Gestore.
- Selezionare la voce menù Accesso tramite codice.
- Inserire il codice gestore a quattro cifre.

#### Configurazione iniziale della rete

- Selezionare nel menù Livello gestore la voce menù Applicazioni esterne.
- Selezionare WLAN/LAN.

Le opzioni del menù WLAN/LAN variano se l'interfaccia WLAN è già configurata o deve essere nuovamente configurata.

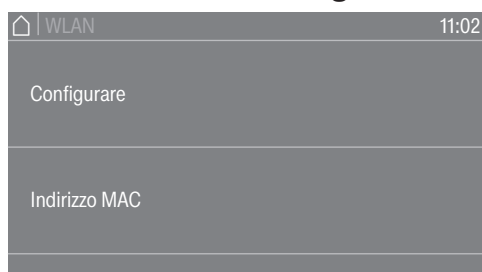

- Selezionare Configurare per collegare la macchina a una rete.

Il messaggio Configurare viene visualizzato solo se la lavatrice non è ancora collegata a una rete. Per la configurazione dell'interfaccia WLAN sono disponibili diverse opzioni.

- Selezionare Indirizzo MAC per leggere gli indirizzi MAC degli adattatori di rete.

## Connessione in rete

---

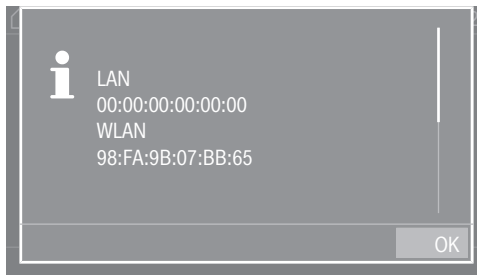

Viene visualizzato l'indirizzo MAC degli adattatori di rete. Non è possibile memorizzare le impostazioni

### Configurare manualmente la connessione di rete

- Selezionare nel menù Livello gestore la voce menù Applicazioni esterne.
- Selezionare quindi la voce menù WLAN/LAN.
- Selezionare Connettere.
- Selezionare il metodo di connessione Manuale.

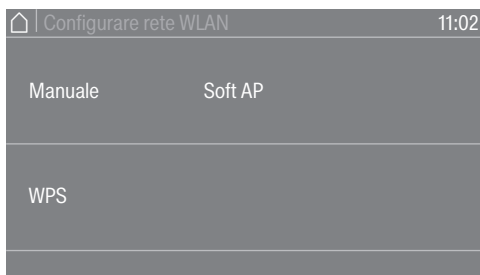

- Selezionare Sicurezza per impostare lo standard di sicurezza della connessione wireless.
- Selezionare Password per inserire la password WLAN.
- Selezionare SSID per inserire il nome della rete (SSID).

Alla voce Indicazioni è possibile visualizzare tutte le impostazioni per Sicurezza, Password e SSID.

- Salvare tutte le impostazioni con Applicare.

### Configurare la connessione di rete tramite WPS

- Selezionare nel menù Livello gestore la voce menù Applicazioni esterne.
- Selezionare quindi la voce menù WLAN/LAN.
- Selezionare Connettere.
- Selezionare il metodo di connessione WPS.
- Premere sul router il tasto WPS e confermare infine sul display della macchina con OK.

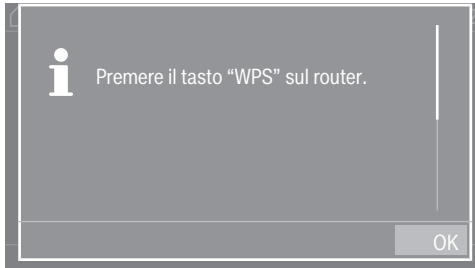

Ora si avvia un timer. Viene stabilita la connessione di rete tramite WPS.

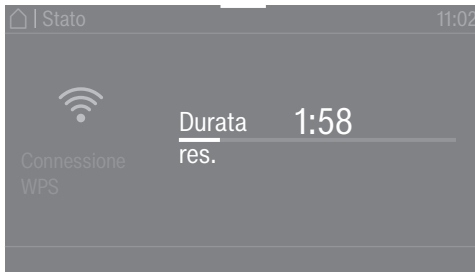

La macchina adesso è collegata.

- Confermare con OK.

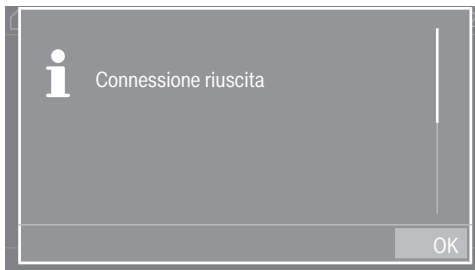

## Connessione in rete

---

### Configurare la connessione di rete tramite Soft-AP

- Selezionare nel menù Livello gestore la voce menù Applicazioni esterne.
- Selezionare quindi la voce menù WLAN/LAN.
- Selezionare Connettere.
- Selezionare il metodo di connessione Soft-AP.
- Confermare con OK e seguire le istruzioni nell'applicazione esterna.

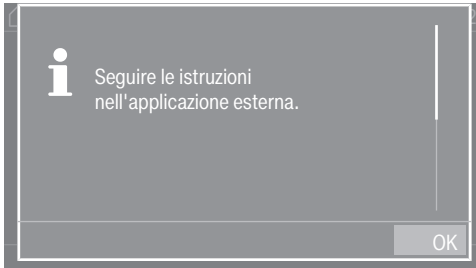

Il messaggio Attendi la connessione viene visualizzato sul display per ca. 10 min. Se la connessione è andata a buon fine, viene visualizzato un messaggio. Se la connessione non è andata a buon fine, compare il messaggio Connessione fallita.

- In caso di connessione non riuscita, confermare con OK e avviare un nuovo tentativo di connessione.

### Configurare la connessione di rete tramite il cavo LAN

- Collegare la macchina tramite il cavo di rete al router/switch.

La macchina adesso è collegata.

### Interfaccia WLAN/LAN configurata

Una volta configurata correttamente la connessione di rete, è possibile selezionare altre opzioni nel menù.



- La funzione WLAN viene disattivata con **Disattivare** (visibile se la rete è attivata). La rete rimane configurata.
- La funzione WLAN viene riattivata con **Attivare** (visibile se la rete è disattivata).
- Tutti i parametri di rete vengono visualizzati alla voce **Stato connessione**.
- Alla voce **Configurare di nuovo** è possibile riconfigurare l'interfaccia WLAN.
- Utilizzare **Resettare** per scollegare la configurazione di rete. La WLAN si spegne e la connessione alla WLAN si resetta all'impostazione di serie. Per riutilizzare la rete è necessario effettuare una nuova connessione.
- Alla voce **Configurazione IP** è possibile configurare manualmente le impostazioni IP. L'interfaccia può essere configurata utilizzando il Dynamic Host Configuration Protocol (DHCP). Se si disattiva l'impostazione DHCP, è possibile configurare l'interfaccia utilizzando i seguenti parametri:
  - Indirizzo IP
  - Subnet mask
  - Gateway
  - DNS Auto
  - Server DNS 1
  - Server DNS 2
- Alla voce **Indirizzo MAC** viene visualizzato l'indirizzo degli adattatori di rete.

### Dati tecnici

#### Requisiti di sistema per WLAN

- WLAN 802.11b/g/n
- Banda da 2,4 GHz
- Cifratura WPA/WPA2
- DHCP attivato
- multicastDNS/Bonjour/IGMP Snooping attivato
- Porte 443, 80, 53 e 5353 aperte
- IP server DNS = IP Standard Gateway/router
- Utilizzo mesh/ripetitore: stesso SSID e password di Standard Gateway/router
- L'SSID deve essere sempre visibile

#### Requisiti di sistema per LAN

- DHCP attivato
- multicastDNS/Bonjour/IGMP Snooping attivato
- Porte 443, 80, 53 e 5353 aperte

## Connessione in rete



---

- IP server DNS = IP Standard Gateway/router

### Intensità del segnale WLAN – Valori indicativi

L'intensità del segnale WLAN è solo un valore indicativo. Un'affermazione vincolante non è possibile.

L'intensità del segnale WLAN si può leggere direttamente sulla macchina.

Intensità del segnale WLAN		Significato
		
76 - 100 %	3/3**	Possibilità di funzionamento generalmente affidabile
51 - 75 %	2/3	
26 - 50 %	1/3	Funzionamento generalmente possibile
1 - 25 %	0/3	Possibilità di funzionamento generalmente non affidabile
0 %		Funzionamento impossibile

\* Viene visualizzato sulla macchina

\*\* Numero di tacche  3/3 - 0/3

L'intensità del segnale può essere disturbata da molti fattori, ad es.:

- Persone nella stanza
- Porte aperte o chiuse
- Oggetti spostati
- Guasti o fonti radio che si modificano
- Altri apparecchi con tecnologia a onde radio Bluetooth o WLAN

## Dati PWM 912

### Allacciamento elettrico

Tensione di allacciamento	v. targhetta dati
Frequenza	v. targhetta dati
Potenza assorbita	v. targhetta dati
Assorbimento di corrente	v. targhetta dati
Protezione necessaria	v. targhetta dati
Potenza di riscaldamento	v. targhetta dati

### Misure di posizionamento

Larghezza involucro	795 mm
Altezza involucro	1347 mm
Profondità involucro	825 mm
Larghezza macchina fuori tutto	837 mm
Altezza macchina fuori tutto	1350 mm
Profondità macchina fuori tutto	926 mm
Larghezza minima apertura di introduzione	940 mm
Distanza minima tra parete e frontale macchina	1300 mm
Diametro apertura sportello	415 mm
Angolo apertura sportello	180°

### Peso e carico sul pavimento

Peso a vuoto	v. schema di installazione
Carico massimo sul pavimento durante l'uso	v. schema di installazione

### Valori emissioni

Emissione sonora sul posto di lavoro conforme alla norma EN ISO 11204/11203	<70 dB(A) re 20 µPa
Livello di potenza sonora secondo EN ISO 9614-2	<80 dB(A)

### Sicurezza del prodotto

Applicazione norme di sicurezza prodotto	EN 60335-1, EN 50571, IEC 60335-1, IEC 60335-2-7
--	--

### WLAN

Banda di frequenza del modulo WLAN	2,400 GHz- 2,4835GHz
Potenza di trasmissione massima del modulo WLAN	< 100 mW

## Dati tecnici

---

### Dati PWM 916

#### Allacciamento elettrico

Tensione di allacciamento	v. targhetta dati
Frequenza	v. targhetta dati
Potenza assorbita	v. targhetta dati
Assorbimento di corrente	v. targhetta dati
Protezione necessaria	v. targhetta dati
Potenza di riscaldamento	v. targhetta dati

#### Misure di posizionamento

Larghezza involucro	920 mm
Altezza involucro	1447
Profondità involucro	754 mm
Larghezza macchina fuori tutto	962 mm
Altezza macchina fuori tutto	1450 mm
Profondità macchina fuori tutto	846 mm
Larghezza minima apertura di introduzione	1070 mm
Distanza minima tra parete e frontale macchina	1280 mm
Diametro apertura sportello	415 mm
Angolo apertura sportello	180°

#### Peso e carico sul pavimento

Peso a vuoto	v. schema di installazione
Carico massimo sul pavimento durante l'uso	v. schema di installazione

#### Valori emissioni

Emissione sonora sul posto di lavoro conforme alla norma EN ISO 11204/11203	<70 dB(A) re 20 µPa
Livello di potenza sonora secondo EN ISO 9614-2	<80 dB(A)

#### Sicurezza del prodotto

Applicazione norme di sicurezza prodotto	EN 60335-1, EN 50571, IEC 60335-1, IEC 60335-2-7
--	--

#### WLAN

Banda di frequenza del modulo WLAN	2,400 GHz- 2,4835GHz
Potenza di trasmissione massima del modulo WLAN	< 100 mW

## Dati PWM 920

### Allacciamento elettrico

Tensione di allacciamento	v. targhetta dati
Frequenza	v. targhetta dati
Potenza assorbita	v. targhetta dati
Assorbimento di corrente	v. targhetta dati
Protezione necessaria	v. targhetta dati
Potenza di riscaldamento	v. targhetta dati

### Misure di posizionamento

Larghezza involucro	920 mm
Altezza involucro	1447 mm
Profondità involucro	857 mm
Larghezza macchina fuori tutto	924 mm
Altezza macchina fuori tutto	1450 mm
Profondità macchina fuori tutto	946 mm
Larghezza minima apertura di introduzione	1020 mm
Distanza minima tra parete e frontale macchina	1380 mm
Diametro apertura sportello	415 mm
Angolo apertura sportello	180°

### Peso e carico sul pavimento

Peso a vuoto	v. schema di installazione
Carico massimo sul pavimento durante l'uso	v. schema di installazione

### Valori emissioni

Emissione sonora sul posto di lavoro conforme alla norma EN ISO 11204/11203	<70 dB(A) re 20 µPa
Livello di potenza sonora secondo EN ISO 9614-2	<80 dB(A)

### Sicurezza del prodotto

Applicazione norme di sicurezza prodotto	EN 60335-1, EN 50571, IEC 60335-1, IEC 60335-2-7
--	--

### WLAN

Banda di frequenza del modulo WLAN	2,400 GHz- 2,4835GHz
Potenza di trasmissione massima del modulo WLAN	< 100 mW

## Dati tecnici

---

### Dichiarazione di conformità UE

Miele dichiara che questa lavatrice è conforme alla direttiva 2014/53/UE.

Il testo completo della dichiarazione di conformità UE è disponibile ai seguenti indirizzi internet:

- In <http://www.miele.it/f/it/manuals-it-it.aspx> con inserimento del nome del prodotto o del numero di fabbricazione

### Tutela della privacy e sicurezza dei dati

Non appena si attiva la funzione di connessione in rete e si collega l'apparecchiatura a internet, i seguenti dati vengono inviati al Cloud di Miele:

- Numero di fabbricazione della macchina
- Modello della macchina e dotazione tecnica
- Stato della macchina
- Informazioni sulla versione del software della macchina

Questi dati dapprima non vengono associati a nessun utente specifico e nemmeno memorizzati in modo permanente. Solo quando si collega la macchina a un utente, i dati vengono salvati in modo permanente e associati in modo specifico. La trasmissione e l'elaborazione dei dati avviene secondo gli elevati standard di sicurezza di Miele.

### Impostazione di serie configurazione di rete

Tutte le impostazioni del modulo di comunicazione o del modulo WLAN integrato possono essere resettate alle impostazioni di serie. Resettare la configurazione di rete quando si smaltisce o si vende l'apparecchiatura oppure quando si mette in funzione una macchina usata. Solo in questo modo si garantisce che tutti i dati personali vengano rimossi e il proprietario precedente non possa più avere accesso all'apparecchio.

### Diritti d'autore e licenze

Per usare e gestire il modulo di comunicazione, Miele utilizza software propri o di terzi non soggetti ad una cosiddetta condizione di licenza Open Source. Questo software/questi componenti software sono protetti dal punto di vista dei diritti. I diritti d'autore di Miele e di terzi devono essere rispettati.

Inoltre, il presente modulo di comunicazione contiene componenti software che vengono consegnati alle condizioni di licenza previste da Open Source. È possibile consultare i componenti Open Source, i rispettivi avvisi di copyright, le copie delle condizioni di licenza di volta in volta in vigore nonché eventuali ulteriori informazioni localmente tramite IP mediante un web browser (<https://<indirizzo ip>/Licenses>). Le disposizioni in materia di responsabilità e garanzia ivi contenute delle condizioni di licenza Open Source si intendono valide soltanto in rapporto ai titolari dei rispettivi diritti.

# Miele

Miele Italia S.r.l.  
Via Thomas-Alva-Edison 9  
39100 Bolzano  
E-mail: [professional@miele.it](mailto:professional@miele.it)  
Internet: [www.miele.it/it/p/](http://www.miele.it/it/p/)



**Contact Center  
Professional**

**0471-666319**

Lunedì - Venerdì ore 8.00-20.00  
Sabato ore 9.00-17.00

Agenzie e centri di assistenza tecnica autorizzati Miele in tutte le regioni italiane.



Miele & Cie. KG  
Carl-Miele-Straße 29, 33332 Gütersloh, Germania