



















Lietošanas un montāžas instrukcija Vīna skapis



Pirms uzstādīšanas, pievienošanas un ekspluatācijas sākšanas **obligāti** izlasiet lietošanas instrukciju. Tādējādi jūs pasargāsi sevi un nepieļausiet iespējamus ierīces bojājumus.

Saturs

Drošības norādījumi un brīdinājumi	5
Ilgspējība un vides aizsardzība	13
Jūsu ieguldījums vides aizsardzībā	13
Tā taupāt enerģiju	14
Iepazīšanās	15
Iekārtas apraksts	15
KWTUS 7074	15
KWTUS 7096, KWTUS 7196	16
Displejs	17
Durvju atvēršanas mehānisma pareiza lietošana	18
Iestatījumu režīms 	19
Ekspozēšanas apgaismojums 	19
Bloķēšanas funkcija  / 	19
Vīna skapja izslēgšana 	19
Sabata režīms 	19
Informācija par sabata režīmu 	19
Laiks līdz durvju brīdinājuma signāla  iespējošanai	19
Savienošana tīklā 	19
Taustiņu tonis  / 	19
Brīdinājuma un skaņas signāli  / 	19
Displeja spilgtums 	20
Temperatūras vienība °C / °F	20
Demonstrācijas režīms 	20
Rūpnīcas iestatījumi 	20
Informācija par vīna skapi 	20
Active AirClean filtra rādījums 	20
Pievienotie piederumi	20
Drošība	21
Temperatūras brīdinājums	21
Temperatūras brīdinājuma priekšlaicīga izslēgšana	21
Durvju brīdinājums	21
Savienošana tīklā	22
Iekšējais izkārtojums	22
Koka režģu izņemšana un ievietošana atpakaļ	22
Koka režģu (FlexiFrame) pielāgošana pudeļu izmēram	23
Maksimālā ietilpība	23
Uzrakstu līstes (NoteBoard) marķēšana	24
Papildus pasūtāmie piederumi	24

Ekspluatācijas uzsākšana	25
Pirms pirmās lietošanas reizes	25
Vīna skapja pieslēgšana	25
Aromātu filtra (Active AirClean filtra)  iespējošana.....	25
Koka līstu novietošana uz koka režģiem	25
Vīna skapja ieslēgšana.....	25
Vīna skapja izslēgšana	25
Ilgākas prombūtnes laikā	26
Priekšnosacījumi savienošanai tīklā	26
Kā pirmo reizi veikt savienošanu tīklā	26
Vadība	27
Temperatūras iestatīšana vīna dzesēšanas zonās	27
Temperatūras iestatījumu iespējamās vērtības.....	27
Temperatūras rādījums vīna dzesēšanas zonām.....	27
Gaisa mitruma (ActiveHumidity) iestatīšana apakšējā vīna dzesēšanas zonā 	27
Iestatījumu pielāgošana	28
Tīrīšana un kopšana	32
Norādījumi par tīrīšanas līdzekļiem.....	32
Vīna skapja sagatavošana tīrīšanai	32
Iekšpusēs tīrīšana.....	33
Active AirClean filtra maiņa.....	33
Durvju blīvējuma tīrīšana.....	34
Gaisa pievades un izvades atveru tīrīšana	34
Pēc tīrīšanas	34
Automātiskā atkausēšana	34
Problēmu novēršana	35
Trokšņu cēloņi	42
Klientu apkalpošanas dienests	43
Kontaktinformācija traucējumu gadījumā	43
Datubāze EPREL.....	43
Garantija	43
Uzstādīšana	44
Uzstādīšanas vieta	44
Klimata klase.....	44
Gaisa pievade un izvade	45
Uzstādīšana blakus citai iekārtai.....	45
Durvju eņģu maiņa	45
Iekārtas durvju atvēršanas leņķa ierobežošana	46

Saturs

Iebūvēšanas izmēri.....	47
Pabūvēšanas niša / sānskats	47
Pieslēgumi	49
Vīna skapja iebūvēšana	51
Vīna skapja iebūvēšanai ir nepieciešami šādi darbarīki:.....	51
Vīna skapja sagatavošana.....	51
Vīna skapja iebīdīšana.....	51
Vīna skapja līmeņošana	52
Vīna skapja līmeņošana atbilstoši augstākām mēbeļu durvīm.....	54
Vīna skapja nostiprināšana nišā.....	55
Elektrotīkla pieslēgums.....	56
Garantijas noteikumi	57
Atbilstības deklarācija	58
Autortiesības un licences.....	59

Drošības norādījumi un brīdinājumi

Šis vīna skapis atbilst visiem obligātajiem drošības noteikumiem. Tomēr nepareiza lietošana var radīt traumas personām un materiālus zaudējumus.

Pirms vīna skapja ekspluatācijas uzsākšanas rūpīgi izlasiet lietošanas un montāžas instrukciju. Tajā ir sniegti svarīgi norādījumi par iebūvēšanu, drošību, izmantošanu un apkopi. Tādējādi pasargāsi sevi un nepieļausi vīna skapja bojājumus.

Saskaņā ar standartu IEC 60335-1 Miele norāda, ka nodaļa par vīna skapja uzstādīšanu, kā arī norādījumi par drošību un brīdinājumi ir obligāti jāizlasa un jāievēro.

Miele nevar uzņemt atbildību par zaudējumiem, kas ir radušies šo norādījumu neievērošanas dēļ.

Saglabājiet lietošanas un montāžas instrukciju un nododiet to kopā ar iekārtu, ja mainās tās īpašnieks.



Plīstoša stikla izraisīts savainojumu risks.

Uzstādot augstumā, kas pārsniedz 1500 m, iekārtas durvju plākšņu stikls atšķirīgo gaisa spiediena apstākļu ietekmē var saplīst. Asas stikla šķembu malas var radīt smagus savainojumus.

Paredzētā izmantošana

- ▶ Vīna skapis ir paredzēts lietošanai mājāsaimniecībās un mājāsaimniecības apstākļiem līdzīgās uzstādīšanas vietās, piemēram,
 - veikalos, birojos un līdzīgā darba vidē;
 - zemnieku saimniecībās;
 - viesnīcās, moteļos, pansijās un citās līdzīgās iestādēs klientu vajadzībām.

Šis vīna skapis nav paredzēts lietošanai ārpus telpām.

- ▶ Izmantojiet vīna skapi tikai mājāsaimniecības vajadzībām vīna glabāšanai.

Vīna skapis nav paredzēts pārtikas saldēšanai.

Vīna skapis ir piemērots integrētai iebūvēšanai zem galda.

Lietošana citām vajadzībām nav pieļaujama.

Drošības norādījumi un brīdinājumi

▶ Vīna skapis nav piemērots medikamentu, asins plazmas, laboratorisko preparātu vai līdzīgu Medicīnas ierīču direktīvā noteikto vielu vai produktu dzesēšanai un uzglabāšanai. Neatbilstoša vīna skapja izmantošana var kaitēt uzglabājamajam produktam vai izraisīt tā pilnīgu sabojāšanos. Vīna skapis nav piemērots arī lietošanai sprādzienbīstamās vietās.

Miele neatbild par kaitējumu, kas radies, iekārtu neatbilstoši lietojot vai nepareizi darbinot.

▶ Personas (tostarp bērni), kuras savu fizisko, garīgo vai uztveres spēju vai pieredzes trūkuma, vai nezināšanas dēļ nespēj droši lietot vīna skapi, nedrīkst darboties ar to bez uzraudzības.

Šādas personas drīkst darboties ar vīna skapi bez uzraudzības tikai tad, ja tām ir izskaidrota droša tā izmantošana un tās izprot iespējamos riskus.

Bērni un sadzīves tehnika

▶ Bērniem, kuri ir jaunāki par 8 gadiem, ir jāatrodas drošā attālumā no vīna skapja vai jābūt pastāvīgā uzraudzībā.

▶ Bērni no 8 gadu vecuma drīkst lietot vīna skapi bez pieaugušo uzraudzības, ja vīna skapja darbība viņiem ir izskaidrota tā, lai lietošana būtu pilnīgi droša. Bērniem ir jāzina un jāsaprot, kādu bīstamību var radīt nepareiza lietošana.

▶ Bērni nedrīkst bez uzraudzības tīrīt vīna skapi vai veikt tā apkopi.

▶ Uzraugiet bērnus, kuri uzturas vīna skapja tuvumā. Nekad neļaujiet bērniem spēlēties ar vīna skapi.

▶ Nosmakšanas risks! Spēlējoties ar iepakojuma materiālu (piemēram, plēvi), bērni var tajā ietīties vai pārvilkt iesaiņojamo materiālu sev pār galvu un nosmakt. Glabājiet iepakojuma materiālu bērniem nepieejamā vietā.

Tehniskā drošība

▶ Aukstumaģenta cirkulācijas kontūra hermētiskums ir pārbaudīts. Vīna skapis atbilst attiecīgajiem drošības nosacījumiem, kā arī atbilstošajām ES direktīvām.



► Brīdinājums: ugunsgrēka risks / degoši materiāli. Šis simbols atrodas uz kompresora un norāda uz degošiem materiāliem. Nenoņemiet šo uzlīmi.

Izmantotais aukstumnesējs (norādes uz identifikācijas datu plāksnītes) ir draudzīgs videi, taču degošs.

Šī videi draudzīgā aukstumnesēja izmantošana daļēji izraisa iekārtas darbības trokšņa palielināšanos. Visā dzesēšanas kontūrā līdz ar kompresora darbības trokšņiem var būt dzirdamas šalcošas skaņas. Šos efektus diemžēl nevar novērst, taču tie nekādi neietekmē vīna skapja darbības jaudu.

Transportējot un iebūvējot / uzstādot vīna skapi, pievērsiet uzmanību, lai netiktu bojāta neviena dzesēšanas kontūra daļa. Aukstumnesēja noplūde var izraisīt acu bojājumus, un iztvaikojošais aukstumnesējs var uzliesmot.

Bojājumu gadījumā:

- izvairieties no atklātas uguns un liesmu avotiem;
- atvienojiet vīna skapi no elektrotīkla;
- dažas minūtes vēdiniet telpu, kurā atrodas vīna skapis;
- paziņojiet klientu apkalpošanas dienestam.

► Jo vairāk dzesinātāja ir vīna skapī, jo lielākai jābūt telpai, kurā vīna skapis tiks novietots. Iespējamās noplūdes gadījumā pārāk mazā telpā var izveidoties uzliesmojošs gāzes un gaisa maisījums. Uz 8 g dzesinātāja jābūt vismaz 1 m³ telpas. Dzesinātāja daudzums ir norādīts uz tehnisko datu plāksnītes vīna skapja iekšpusē.

► Uz vīna skapja tehnisko datu plāksnītes norādītajiem pieslēguma datiem (drošinātājiem, frekvencei, spriegumam) ir jāsakrīt ar elektrotīkla datiem, lai neradītu vīna skapja bojājumus.

Salīdziniet datus pirms iekārtas pieslēgšanas. Ja rodas šaubas, konsultējieties ar kvalificētu elektrotehnikas speciālistu.

► Vīna skapja elektrodrošība tiek garantēta tikai tad, ja vīna skapis ir pievienots zemējuma sistēmai, kas ir uzstādīta atbilstoši spēkā esošajiem normatīviem. Šī drošības pamatprasība ir obligāti jāievēro. Ja rodas šaubas, lūdziet elektroinstalāciju pārbaudīt kvalificētam elektriķim.

Drošības norādījumi un brīdinājumi

► Ir iespējama pagaidu vai ilglaicīga darbība no autonomas vai nesinhronizētas energoapgādes iekārtas (piemēram, autonomajiem tīkliem, dublējošajām sistēmām). Šādas darbības priekšnoteikums ir energoapgādes iekārtas atbilstība EN 50160 vai līdzīga standarta prasībām.

Ēkas instalācijā un šajā Miele iekārtā paredzēto aizsardzības pasākumu funkcijas un darbības veids ir jānodrošina arī autonomā vai nesinhronā režīmā vai arī tie ir jāaizstāj ar līdzvērtīgiem pasākumiem attiecībā uz instalāciju. Tas ir aprakstīts, piemēram, jaunākajā VDE-AR_E 2510-2 laidienā.

► Bojātu barošanas kabeli drīkst nomainīt tikai pret īpašu tāda paša veida barošanas kabeli (var iegādāties Miele interneta veikalā vai Miele klientu apkalpošanas dienestā). Drošības apsvērumu dēļ nomaiņu drīkst veikt tikai kvalificēti speciālisti vai Miele klientu apkalpošanas dienests.

► Sadalītāji vai pagarinātāji nesniedz nepieciešamo drošību (ugunsgrēka risks). Neizmantojiet tos vīna skapja pievienošanai pie elektrotīkla.

► Ja mitrums iekļūst iekārtas elektriskajās daļās vai barošanas kabelī, var rasties īsslēgums. Tāpēc nedarbiniet vīna skapi mitrās vietās vai vietās, kur to var apšļakstīt (piemēram, garāžā, veļas mazgātavā).

► Šo vīna skapi nedrīkst lietot nestacionārās uzstādīšanas vietās (piemēram, uz kuģiem).

► Vīna skapja bojājumi var apdraudēt jūsu drošību. Pārbaudiet, vai iekārtai nav redzamu bojājumu. Nekad nelietojiet bojātu vīna skapi.

► Lai nodrošinātu drošu darbību, lietojiet vīna skapi tikai iebūvētā veidā.

► Uzstādīšanas un apkopes, kā arī remontdarbu laikā vīna skapis ir jāatvieno no elektrotīkla. Vīna skapis no elektrotīkla ir atvienots tikai tad, ja:

- elektroinstalācijas drošinātāji ir izslēgti vai
- elektroinstalācijas skrūvējamie drošinātāji ir pilnībā izskrūvēti, vai
- barošanas kabelis ir atvienots no elektrotīkla. Ja barošanas kabelis ir aprīkots ar kontaktdakšu, atvienojiet to no elektrotīkla, velkot kontaktdakšu, nevis kabeli.

► Nepareizi veikti uzstādīšanas un apkopes darbi vai remonts var izraisīt ļoti bīstamas situācijas un radīt iekārtas lietotājam draudus, par ko ražotājs neuzņemas nekādu atbildību.

Uzstādīšanas un apkopes darbus vai remontu drīkst veikt tikai kvalificēti speciālisti vai Miele klientu apkalpošanas dienests.

► Ja vīna skapja remontu neveic kvalificēti speciālisti vai Miele klientu apkalpošanas dienests, tā garantija tiek anulēta.

► Bojātās detaļas ir ieteicams nomainīt pret oriģinālajām rezerves daļām. Pareizi iebūvējot oriģinālās rezerves daļas, Miele garantē pilnīgu atbilstību drošības prasībām, un garantijas saistības paliek spēkā.

► Šis vīna skapis īpašu prasību dēļ (piemēram, attiecībā uz temperatūru, mitrumu, ķīmisko izturību, noturību pret berzi un vibrāciju) ir aprīkots ar īpašo apgaismojumu. Šo apgaismojumu drīkst lietot tikai iepriekš paredzētajam nolūkam. Šis apgaismojums nav piemērots telpu apgaismošanai. Nomainītu drīkst veikt tikai kvalificēti speciālisti vai Miele klientu apkalpošanas dienests. Šajā vīna skapī ir vairāki gaismas avoti, kuriem ir vismaz energoefektivitātes klase G.

Atbilstoša uzstādīšana

► Uzstādot aukstumiekārtu, noteikti ņemiet vērā arī montāžas instrukciju.

► Transportējot, veicot durvju vēršanās virziena maiņu un uzstādot vīna skapi, vienmēr valkājiet aizsargcimdus.

► Uzstādot vīna skapi, izmantojiet otras personas palīdzību.

► Durvju atdures maiņu (ja tā ir nepieciešama) veiciet atbilstoši montāžas instrukcijai.

Pareiza izmantošana

► Vīna skapis ir paredzēts lietošanai noteiktā klimata klasē (apkārtējās temperatūras diapazonā), kuras robežvērtības ir jāievēro. Klimata klase ir norādīta uz identifikācijas datu plāksnītes vīna skapja iekšpusē. Zemāka apkārtējā temperatūra izraisa ilgāku kompresora dīkstāves laiku, tāpēc vīna skapis atsevišķos gadījumos nevar uzturēt nepieciešamo temperatūru.

► Gaisa pievades un izvades atveres nedrīkst pārsegt vai aizsegt. Tādā gadījumā nav iespējams nodrošināt pareizu gaisa plūsmu. Palielinās elektroenerģijas patēriņš, kas var izraisīt komponentu bojājumus.

Drošības norādījumi un brīdinājumi

► Tākus vai eļļu saturoši pārtikas produkti var izraisīt bojājumus. Uzglabājot vīna skapī tākus vai eļļu saturošus pārtikas produktus, nodrošiniet, lai noplūdes gadījumā tauki vai eļļa nenonāk saskarē ar vīna skapja plastmasas daļām. Šādi var radīt sprieguma plaisas plastmasas daļās un izraisīt šo daļu lūšanu vai plīšanu.

► Uzliesmojoši gāzu maisījumi var izraisīt ugunsgrēku un sprādzienu. Neglabājiet vīna skapī sprādzienbīstamas vielas un produktus, kas satur degošas, strauji izplūstošas gāzes (piemēram, aerosolus). Iekārtas elektriskās daļas var izraisīt uzliesmojošu gāzu maisījumu aizdegšanos. Attiecīgos aerosolu balonus var atpazīt pēc uzdrukātās sastāva informācijas vai liesmas simbola. Gāzu noplūdes gadījumā elektriskās daļas var izraisīt to aizdegšanos.

► Sprādziena risks. Nelietojiet vīna skapī elektriskās ierīces. Tās var radīt dzirksteļošanu.

Piederumi un rezerves daļas

► Ieteicams izmantot oriģinālos Miele piederumus. Ja iekārtā tiek uzstādītas vai iebūvētas neatbilstošas daļas, garantija un/vai ražotāja atbildība par izstrādājumu tiek anulēta.

► Miele oriģinālās rezerves daļas tiek nodrošinātas vismaz 10 gadus un līdz pat 15 gadiem pēc konkrētā vīna skapja sērijveida ražošanas pārtraukšanas.

Tīrīšana un kopšana

► Neapstrādājiet durvju blīvējumu ar eļļām vai ziedēm. Pretējā gadījumā durvju blīvējums ar laiku kļūs porains.

► Tvaika tīrītāja radītais mitrums var sasniegt zemsprieguma daļas un izraisīt īsslēgumu.

Nekad neizmantojiet tvaika tīrītāju vīna skapja tīrīšanai.

► Brīdinājums. Nelietojiet atkausēšanas procesa paātrināšanai mehāniskus vai cita veida palīgīdzekļus, ja tos nav ieteicis ražotājs.

► Smaili vai asi priekšmeti bojā aukstuma ģeneratoru, un vīna skapis kļūst nelietojams. Tāpēc smailus un asus priekšmetus nedrīkst izmantot, lai:

- notīrītu apsarmojuma slāni;
- noņemt dažādas atliekas, piemēram, etiķetes.

Pārvadāšana

- ▶ Lai izvairītos no bojājumiem, vīna skapi vienmēr pārvietojiet vertikālā pozīcijā un transportēšanai paredzētajā iepakojumā.
- ▶ Savainojumu un bojājumu risks. Pārvietojiet vīna skapi ar otras personas palīdzību, jo tas ir smags.

Nolietotās iekārtas likvidēšana

- ▶ Bērni rotaļājoties var ieslēgties vīna skapī un nosmakt.
 - Nomontējiet iekārtas durvis.
 - Atstājiet koka / metāla režģus vīna skapī, lai bērniem būtu grūtāk tajā ierāpties.
 - Vīna skapjiem ar durvju slēdzeni: nepieļaujiet iespēju bērniem spēlējoties ieslēgties iekārtā un nokļūt dzīvībai bīstamā situācijā.
- ▶ Elektriskā trieciena risks!
 - Nogrieziet kontaktdakšu no barošanas kabeļa.
 - Nogrieziet barošanas kabeli no nolietotās iekārtas.

Utilizējiet kontaktdakšu un barošanas kabeli atsevišķi no nolietotās iekārtas.

- ▶ Izplūstošas eļļas vai aukstumagēnta radīts ugunsgrēka risks! Iekārtā esošais aukstumagēnts un eļļa ir degošas vielas. Izplūstošais aukstumagēnts vai eļļa pietiekami augstā koncentrācijā saskarē ar ārēju siltuma avotu var uzliesmot.

Pārliecinieties, ka likvidēšanas laikā netiek sabojāts dzesēšanas kontūrs. Tādā veidā novērsiet nekontrolētu aukstumagēnta (informācija uz identifikācijas datu plāksnītes) un eļļas noplūdi.

- ▶ Dzesinātāja noplūde var izraisīt acu traumas! Nesabojājat nevienu saldēšanas sistēmas daļu, piemēram:
 - pārdurot iztvaikotāja dzesētājvielas kanālus;
 - samezģojot cauruļvadus;
 - noskrāpējot virsmas pārklājumu.

Simbols uz kompresora (atkarībā no modeļa)

Šis norādījums attiecas tikai uz otrreizējo pārstrādi. Parastas lietošanas laikā riski nepastāv.

Drošības norādījumi un brīdinājumi



- ▶ Kompresorā esošā eļļa, ja to norij vai tā iekļūst elpceļos, ir bīstama dzīvībai.

Jūsu ieguldījums vides aizsardzībā

Iepakojuma utilizācija

Iepakojums kalpo pārvietošanai un pasargā iekārtu no bojājumiem pārvadāšanas laikā. Iepakojuma materiāli ir izraudzīti, ņemot vērā vides aizsardzības un materiālu utilizācijas prasības, tāpēc tos kopumā var atkārtoti pārstrādāt.

Iepakojuma atkārtota iekļaušana materiālu apritē ļauj taupīt izejvielas. Atkarībā no materiāla izmantojiet īpašas izejvielu krātuves un nodošanas iespējas. Transportēšanas iepakojumu pieņem Miele specializētais tirgotājs.

Nolietotās iekārtas utilizācija

Elektriskās un elektroniskās ierīces bieži satur vērtīgus materiālus. Tās satur arī noteiktas vielas, maisījumus un detaļas, kas bija nepieciešamas to darbībai un drošībai. Ja šie materiāli nokļūst sadzīves atkritumos vai ar tiem rīkojas neatbilstoši, tie var kaitēt cilvēku veselībai un videi. Tāpēc nekādā gadījumā nepieļaujiet nolietotās iekārtas nokļūšanu sadzīves atkritumos.



Pievērsiet uzmanību tam, lai jūsu aukstumiekārta līdz atbilstoši, apkārtējai videi drošai utilizācijai netiktu sabojāta. Tādējādi tiks nodrošināts, ka dzesēšanas sistēmā esošais aukstumaģents un kompresorā esošā eļļa nenonāks apkārtējā vidē.

Nododiet iekārtu utilizācijai vietējās pašvaldības, specializētā tirgotāja vai Miele ierīkotajā oficiālajā elektrisko un elektronisko ierīču bezmaksas savākšanas un pieņemšanas punktā. Saskaņā ar likumu jūs atbildat par iespējamo personas datu dzēšanu no utilizācijai paredzētās likvidējamās iekārtas. Atbilstoši likumdošanas aktiem jūsu pienākums ir izņemt nolietotās baterijas un akumulatorus, kas nav nedalāmi savienoti ar iekārtu, kā arī lampas, kuras ir iespējams izņemt, nebojājot tās. Nododiet šīs detaļas atbilstošā savākšanas vietā, kur tās var nodot bez atlīdzības. Lūdzu, nodrošiniet, lai likvidējamā iekārta līdz aiztransportēšanas brīdim tiktu uzglabāta bērniem nepieejamā vietā.

Ilgtspējība un vides aizsardzība

Tā taupāt enerģiju ...

- Uzstādīšanas vieta** Augstā apkārtējās vides temperatūrā vīna skapis biežāk dzesējas un tāpēc patērē vairāk enerģijas. Tāpēc:
- uzstādiet vīna skapi labi vēdināmā telpā;
 - neuzstādiet vīna skapi blakus siltuma avotam (apsildes iekārtai, plītij);
 - aizsargājiet vīna skapi no tiešas saules staru iedarbības;
 - nodrošiniet, lai ideālā apkārtējā temperatūra būtu 20 °C;
 - gaisa pievades un izvades atverēm ir jābūt atvērtām, un regulāri iztīriet putekļus no gaisa pievades un izvades atverēm.
- Temperatūras iestatījumi** Jo zemāka ir iestatītā temperatūra, jo augstāks ir elektroenerģijas patēriņš. Ir ieteicami turpmāk minētie iestatījumi.
- +12 līdz +14 °C.
- Lietošana** Iekārtā iekļuvis siltums un apgrūtināta gaisa cirkulācija paaugstina enerģijas patēriņu. Tāpēc:
- atveriet iekārtas durvis tikai tik īsu laiku, cik ir nepieciešams. Atbilstoša vīna pudeļu šķirošana ļauj orientēties.
 - Pēc atvēršanas pilnībā aizveriet iekārtas durvis.
 - Izvietojiet koka režģus tādā pašā izkārtojumā kā iekārtas piegādes brīdī.
 - Nepārpildiet koka režģus, lai iekārtā varētu cirkulēt gaiss.
 - Neaizsprostojiet vīna skapja ventilācijas atveres.

Iekārtas apraksts

KWTUS 7074

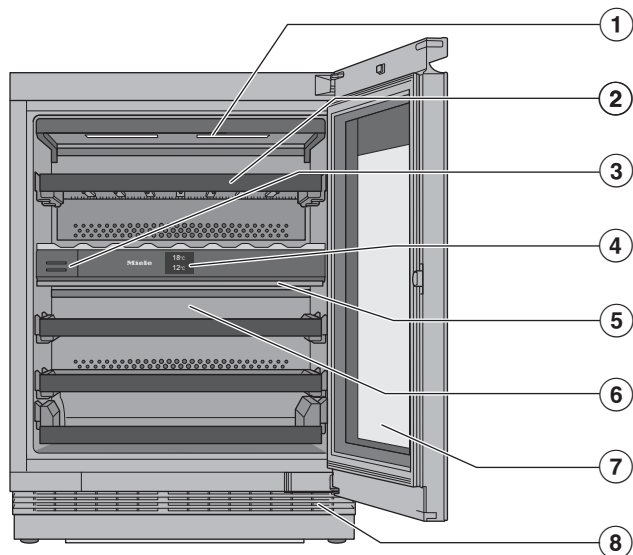

- ① Iekšējais apgaismojums un eksponēšanas apgaismojums LED: LED izmantošana nepieļauj vīna bojāšanos siltuma vai ultravioleto staru ietekmē.
- ② Koka režģi ar marķēšanas līstēm (NoteBoard)
- ③ Aromātu filtrs (Active AirClean filtrs)
- ④ Displejs
- ⑤ Izolācijas plāksne starp vīna temperatūras kontroles zonām: dažādu vīna veidu vienlaicīga glabāšana atšķirīgās temperatūrās.
- ⑥ Sausa aizmugures siena kondensāta novēršanai
- ⑦ Stikla durvis: UV izturīgais drošības stikls pasargā vīnu no kaitīgā UV starojuma.
- ⑧ Gaisa pievades un izvades režģis

Iepazīšanās

KWTUS 7096, KWTUS 7196

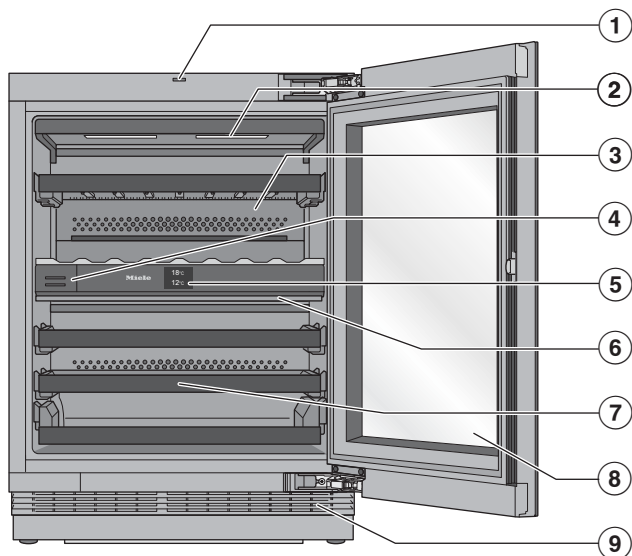

- ① Durvju atvēršanas mehānisms (Push2open)
- ② Iekšējais apgaismojums un eksponēšanas apgaismojums $\cdot\cdot\cdot$:
LED izmantošana nepieļauj vīna bojāšanos siltuma vai ultravioleto staru ietekmē.
- ③ Sausa aizmugures siena kondensāta novēršanai
- ④ Aromātu filtrs (Active AirClean filtrs)
- ⑤ Displejs
- ⑥ Izolācijas plāksne starp vīna temperatūras kontroles zonām: dažādu vīna veidu vienlaicīga glabāšana atšķirīgās temperatūrās.
- ⑦ Koka režģi ar marķēšanas līstēm (NoteBoard)
- ⑧ Stikla durvis: UV izturīgais drošības stikls pasargā vīnu no kaitīgā UV starojuma.
- ⑨ Gaisa pievades un izvades režģis

Displejs

Displeju var saskrāpēt ar smailiem vai asiem priekšmetiem, piemēram, ar zīmuli. Pieskarieties displejam tikai ar pirkstiem. Ja pirksti ir auksti, displejs var nereaģēt.

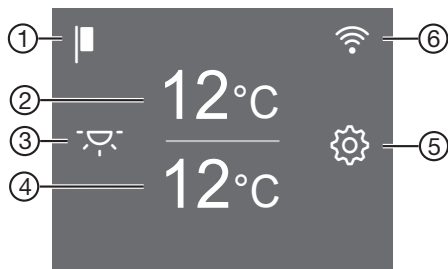

- ① Demonstrācijas režīma rādījums (redzams tikai tad, ja ir ieslēgta demonstrācijas režīma funkcija)
- ② Temperatūras rādījums augšējai vīna dzesēšanas zonai un temperatūras iestatīšanas sensortaustiņš
- ③ Ekspozīcijas apgaismojuma skārienaustiņš ☀️ iekšējā apgaismojuma ieslēgšanai un izslēgšanai, ja iekārtas durvis ir aizvērtas
- ④ Temperatūras rādījums apakšējai vīna dzesēšanas zonai un temperatūras un gaisa mitruma iestatīšanas sensortaustiņš (ActiveHumidity)
- ⑤ Iestatījumu režīma skārienaustiņš ⚙️ dažādu funkciju izvēlei iestatījumu režīmā
- ⑥ Savienojuma statusa rādījums (redzams tikai tad, ja ir iestatīts tīkls)

Vīna skapja vadība ar displeju

- Sākumekrānā pieskarieties vēlamajai zonai / vēlamajam simbolam.
- Pavelciet pa ekrānu pa kreisi vai pa labi, līdz centrā tiek parādīta vēlamā vērtība / vēlamais simbols.
- Lai apstiprinātu, nospiediet uz ekrāna vēlamo izvēli.

Izvēlētā vērtība / izvēlētais simbols izgaismojas (ar dažiem izņēmumiem) oranžā krāsā.

- Lai izietu no iestatījumu līmeņa, nospiediet ↶ vai OK.

Iepazīšanās

Durvju atvēršanas mehānisma pareiza lietošana

Atkarībā no modeļa (KWTUS 7096, 7196) jūsu vīna skapis ir aprīkots ar durvju atvēršanas palīgmehānismu. Push2open sistēma atvieglo iekārtas durvju atvēršanu. Vīna skapja durvis ir spiedienjutīgas.

Piegādes brīdī Push2open sistēma ir deaktivēta. Funkcija tiek aktivēta, kad vīna skapis pēc iebūvēšanas tiek ieslēgts (skatiet nodaļas "Ekspluatācijas uzsākšana" sadaļu "Vīna skapja ieslēgšana").

Iekārtas durvju atvēršana

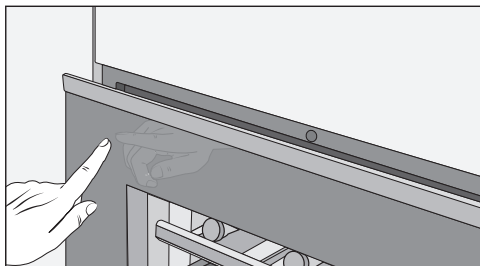

- Īsi piespiediet iekārtas durvis kreisajā augšējā pusē un pēc tam atlaidiet tās. Durvis nedaudz paveras.
- Pilnībā atveriet iekārtas durvis.

⚠ Bojājumu risks nepareizas lietošanas dēļ!

Iekārtas durvju bloķēšana atvēršanas laikā vai durvju atvēršanas mehānisma bīdīšana vai pieturēšana aizvēršanas laikā var sabojāt durvju atvēršanas mehānismu.

Lai novietotu bloķētu durvju atvēršanas mehānismu sākuma stāvoklī, izvelciet kontaktdakšu un pēc 5 sekundēm atkal iespraudiet to.

Aizsardzība pret nejaušu atvēršanu: ja neatverat durvis plašāk, tās atkal automātiski aizveras pēc aptuveni 3 sekundēm.

Iekārtas durvju aizvēršana



- Piespiediet iekārtas durvis.

Lūdzu, ņemiet vērā, ka darbošanās ar magnētiem tieši vīna skapja durvju priekšā var izraisīt iekārtas durvju nejaušu atvēršanu. Šo blakusefektu rada vīna skapja durvju aizvēršanas mehānisms.

Iestatījumu režīms

Eksponēšanas apgaismojums

Ja vēlaties vīna pudeles eksponēt arī tad, kad iekārtas durvis ir aizvērtas, varat iestatīt iekšējo apgaismojumu tā, lai tas būtu ieslēgts arī tad, kad durvis ir aizvērtas.

Eksponēšanas apgaismojumu var ieslēgt un izslēgt ar sensortaustiņu  displejā. Ar ieslēgtu eksponēšanas apgaismojumu skārientaustiņš  spīd oranžā krāsā.

Eksponēšanas apgaismojumu var iestatīt dažādās spilgtuma pakāpēs vai pilnībā izslēgt (skatiet nodaļu "Iestatījumu pielāgošana").

Bloķēšanas funkcija /

Ieslēgta bloķēšanas funkcija aizsargā pret nejaušu vīna skapja izslēgšanu un nejaušu iestatījumu maiņu, ko varētu veikt nepiederīgas personas, piemēram, bērni.

Ja vēlaties, piemēram, tikai īslaicīgi mainīt temperatūras iestatījumu, bloķēšanas funkciju var īslaicīgi atslēgt (skatiet nodaļu "Iestatījumu pielāgošana").

Vīna skapja izslēgšana

Šeit var izslēgt vīna skapi (skatiet nodaļas "Ekspluatācijas uzsākšana" sadaļu "Vīna skapja izslēgšana").

Sabata režīms

Lai atbalstītu reliģiskās tradīcijas, vīna skapim ir sabata režīms (skatiet nodaļu "Iestatījumu pielāgošana").

Ja ir ieslēgts sabata režīms, īslaicīgi tiek atspējots:

- iekšējais apgaismojums, ja iekārtas durvis ir atvērtas;

- eksponēšanas apgaismojums, ja iekārtas durvis ir aizvērtas;
- displejs;
- visi skaņas un gaismas signāli;
- aktīvs WLAN bezvadu tīkla savienojums.
- atgādinājumi (piemēram, Active Air-Clean filtra rādījums): iestatītais laika intervāls tiek apturēts.

Visas pārējās iepriekš ieslēgtās funkcijas paliek iespējotas.

Kamēr ir ieslēgts sabata režīms, vīna skapim nevar veikt nekādus iestatījumus.

Informācija par sabata režīmu

Šeit varat izsaukt sabata režīma versiju.

Laiks līdz durvju brīdinājuma signāla iespējošanai

Šeit var iestatīt laiku līdz durvju brīdinājuma signāla iespējošanai pēc iekārtas durvju atvēršanas.

Savienošana tīklā

Šeit var pirmo reizi veikt savienošanu tīklā, aktivizēt vai deaktivizēt WLAN (bezvadu lokālo tīklu) vai atiestatīt tīkla konfigurāciju (skatīt nodaļu "Iestatījumu pielāgošana").

Taustiņu tonis /

Šeit var ieslēgt vai izslēgt taustiņu toni (skatiet nodaļu "Iestatījumu pielāgošana").

Brīdinājuma un skaņas signāli /

Šeit var mainīt skaņas brīdinājumu vai signālu skaļumu (piemēram, durvju brīdinājumam vai kļūdas paziņojumam).

Iepazīšanās

Skaņas brīdinājumus vai signālus var arī pavisam izslēgt, ja tie traucē (skatiet nodaļu "Iestatījumu pielāgošana").

Displeja spilgtums

Ekrāna spilgtumu varat pielāgot apkārtējās vides apgaismojuma apstākļiem.

Temperatūras vienība °C / °F

Šeit varat iestatīt vēlamo temperatūras mērvienību (° pēc Celsija vai Fārenheita).

Demonstrācijas režīms

Šeit var izslēgt demonstrācijas režīmu, ja rūpnīcā ir iestatīts demonstrācijas režīms (displejā tiek parādīts ) (skatiet nodaļu "Iestatījumu pielāgošana").

Demonstrācijas režīms ļauj pilnvarotajam izplatītājam demonstrēt vīna skapi, neieslēdzot dzesēšanu. Personīgai lietošanai šis iestatījums nav nepieciešams.

Rūpnīcas iestatījumi

Šeit var atiestatīt vīna skapja iestatījumus uz sākotnējiem iestatījumiem (skatiet nodaļu "Iestatījumu pielāgošana").

Norāde: Atiestatiet vīna skapja iestatījumus uz sākotnējiem iestatījumiem, ja utilizējat vai pārdodat savu vīna skapi vai sākat ekspluatēt lietotu vīna skapi. Tādējādi atiestatīsiet tīkla konfigurāciju, lai no vīna skapja varētu tikt izdzēsti jūsu personīgie dati. Turklāt iepriekšējais īpašnieks vairs nevarēs lietot vīna skapi.

Informācija par vīna skapi

Šeit var redzēt vīna skapja modeļa apzīmējumu un sērijas numuru.

Šie iekārtas parametri ir nepieciešami:

- vīna skapja pievienošanai jūsu WLAN bezvadu tīklam (skatiet nodaļu "Iestatījumu pielāgošana" sadaļu "Miele@home pirmreizēja ierīkošana");
- piesakot bojājumu Miele Klientu apkalpošanas dienestam (skatiet nodaļu "Klientu apkalpošanas dienests");
- pieprasot informāciju no EPREL datubāzes (skatiet nodaļu "Klientu apkalpošanas dienests").

Active AirClean filtra rādītājs

Gaisa filtrēšana Active AirClean filtrā nodrošina gaisa attīrīšanu no putekļiem un aromātiem.

Active AirClean filtra rādītājs  displejā apmēram reizi 12 mēnešos atgādina, ka Active AirClean filtrs ir jāmaina (skatiet nodaļas "Tīrīšana un kopšana" sadaļu "Active AirClean filtra (aromātu filtra) maiņa").

Šeit var iespējot Active AirClean filtra rādītāju  (skatīt nodaļu "Iestatījumu pielāgošana").

Pievienotie piederumi

Aromātu filtrs (Active AirClean filtrs)

Active AirClean filtrs nodrošina vīna skapī optimālu gaisa apmaiņu un līdz ar to augstu gaisa kvalitāti.



Krīta zīmulis

NoteBoard marķēšanai uz koka režģiem lietojiet komplektā iekļauto krīta zīmuli. Veicot pierakstus uz NoteBoard, tiek saglabāts labs pārskats par uzglabātajiem vīniem.

Drošība

Temperatūras brīdinājums

Vīna skapis ir aprīkots ar temperatūras brīdinājuma sistēmu, lai nenotiktu nepamanīta temperatūras paaugstināšanās vai pazemināšanās un līdz ar to vīna bojāšanās.

Ja temperatūra sasniedz pārāk siltu vai pārāk aukstu temperatūras diapazonu, tas temperatūras rādījumā   tiek izgaismots sarkanā krāsā.

Papildus skan brīdinājuma signāls, līdz tiek likvidēts trauksmes cēlonis vai brīdinājuma signāls tiek priekšlaikus izslēgts.

Tas, kāds temperatūras diapazons tiek atpazīts kā pārāk silts vai pārāk auksts, ir atkarīgs no iestatītās temperatūras.

Attiecīgos apstākļos skaņas un gaismas signāls tiek raidīts turpmāk minētajās situācijās:



- ievietojot un izņemot vīna pudeles, iekārtā ieplūst pārāk daudz silta telpas gaisa;
- no jauna ievietojot lielāku daudzumu vīna pudeļu;
- noticis strāvas padeves pārtraukums;
- vīna skapis ir bojāts.

Temperatūras brīdinājuma priekšlaicīga izslēgšana

Pirms temperatūras brīdinājuma izslēgšanas ir jānoskaidro un jānovērš brīdinājuma signāla cēlonis.

Ja brīdinājuma signāls traucē, varat to priekšlaicīgi izslēgt.



■ Nospiediet  .



  nodziest un brīdinājuma signāls apklust.



Attiecīgās vīna dzesēšanas zonas temperatūras rādījumā aptuveni 1 minūti mirgo līdz šim vīna dzesēšanas zonā konstatētās augstākās temperatūras rādījums. Pēc tam temperatūras rādījums tiek pārslēgts uz faktisko vīna dzesēšanas zonas temperatūru.



Durvju brīdinājums

Vīna skapis ir aprīkots ar durvju brīdinājumu, lai nepieļautu elektroenerģijas zudumus, ja iekārtas durvis ir atstātas atvērtas, un lai pasargātu ievietotās vīna pudeles no temperatūras svārstībām.

Ja iekārtas durvis ilgāku laiku ir atvērtas, displejā tiek parādīts   dzeltenā spīdošā krāsā. Turklāt atskan brīdinājuma signāls un pulsējoši mirgo iekšējais apgaismojums.



Laiku līdz durvju brīdinājuma iespējošanai var mainīt (skatiet nodaļas "Iestatījumu pielāgošana" sadaļu "Laika līdz durvju brīdinājuma signāla   iespējošanai maiņa").

Durvju brīdinājuma skaņas signālu var arī izslēgt (skatiet nodaļas "Iestatījumu pielāgošana" sadaļu "Skaņas brīdinājumu vai signālu  /  skaļuma maiņa").

Tiklīdz iekārtas durvis ir aizvērtas, brīdinājuma signāls apklust un rādījums   displejā nodziest.

Durvju brīdinājuma signāla priekšlaicīga izslēgšana

■ Nospiediet  .

Brīdinājuma signāls apklust,   nodziest un iekšējais apgaismojums deg vienmērīgi.

Ja iekārtas durvis netiek aizvērtas, pēc īsa brīža durvju brīdinājuma signāls tiek atkārtots.

Iepazīšanās

Savienošana tīklā

Jūsu vīna skapis ir aprīkots ar integrētu WLAN moduli. WLAN modulis nodrošina savienojumu ar jūsu mājas tīklu un ļauj izmantot Miele lietotni mobilajā galā ierīcē.

Ja jūsu vīna skapis jau vienreiz ir pieslēgts, izmantojot WLAN, savienojums automātiski tiek atjaunots katrā ieslēgšanas brīdī.

Pārliecinieties, ka jūsu vīna skapja uzstādīšanas vietā ir pieejams WLAN tīkla signāls ar pietiekamu signāla stiprumu.

Integrējot vīna skapi jūsu WLAN tīklā, paaugstinās elektroenerģijas patēriņš, pat ja vīna skapis ir izslēgts.

Smart Extras, izmantojot Miele lietotni*

Pievienošana tīklam, izmantojot Miele lietotni, nodrošina piekļuvi daudzām Smart Extras papildiespējām, tostarp:

- Statusa informācijas pieprasījums
- Noderīgu papildfunkciju izmantošana
- Atjauniniet jūsu vīna skapja programmatūru, izmantojot programmatūras atjauninājumus, lai nodrošinātu atbilstību Miele jaunākajam tehnoloģiskās attīstības statusam

Papildu informāciju par Smart Extras varat atrast Miele tīmekļa vietnē, Apple App Store® vai Google Play Store™.

* Miele & Cie. KG papildu digitālais piedāvājums. Atkarībā no modeļa un valsts funkciju apjoms var mainīties. Miele lietotnē jums ir jāpiekrīt Miele digitālo produktu un pakalpojumu vispārīgajiem darījumu noteikumiem un privātuma politikai. Miele patur tiesības jebkurā laikā mainīt vai pārtraukt digitālos piedāvājumus.

Iekšējais izkārtojums

Koka režģu izņemšana un ievietošana atpaka!

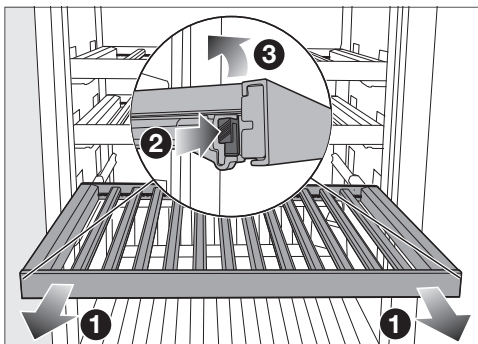

- Izvelciet koka režģi virzienā uz priekšu līdz atdurei ❶.
- Vienlaicīgi nospiediet abās koka režģa malās esošos fiksatorus ❷ un izceliet koka režģi virzienā uz augšu ❸.
- Lai koka režģi atkal ievietotu, novietojiet to vispirms aizmugurē uz vadtonēm, līdz tas tiek fiksēts.
- Piespiediet koka režģi priekšpusē uz leju uz vadtonēm, lai fiksētu fiksatorus.

⚠ Krietošas vīna pudeles var radīt savainojumus.

Noteiktos apstākļos vīna pudeles var iesprūst virs tām esošajos koka režģos un, izvelkot koka režģus, izkrist no vīna skapja / aukstumiekārtas.

Koka režģus vienmēr velciet ārā lēnām un piesardzīgi.

⚠ Saplīsis stikls var izraisīt bojājumus un savainojumus.

Izvirzīti koka režģi un vīna pudeles var bojāt stikla durvis, ja stikla durvis tiek aizvērtas šādā stāvoklī.

Lūdzu, pārlicinieties, ka koka režģi un vīna pudeles nav izvirzītas.

Koka režģu (FlexiFrame) pielāgošana pudeļu izmēram



- Atsevišķās koka līstes uz koka režģa var pēc vēlēšanās noņemt vai pārvietot.

Tādā veidā koka režģi var dažādi pielāgot vīna pudeļu lielumam.

Apakšējā režģa šķēršus nevar pārvietot.

Maksimālā ietilpība

KWTUS 7074 un 7096

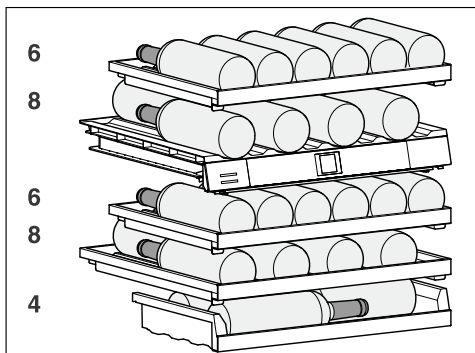

Kopumā var ievietot ne vairāk kā 32 pudeles (0,75 l; pudeles forma: Bordo (Bordeaux) pudele), proti, 14 vīna pudeles augšējā un 18 pudeles apakšējā vīna dzesēšanas zonā.

KWTUS 7196

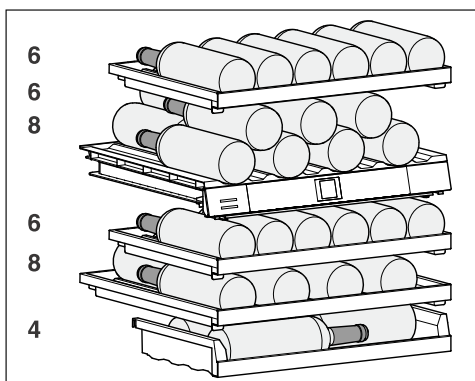

Kopumā var ievietot ne vairāk kā 38 pudeles (0,75 l; pudeles forma: Bordo pudele), proti, 20 vīna pudeles augšējā un 18 pudeles apakšējā vīna dzesēšanas zonā.

⚠ Pārslodze var radīt bojājumus.

Pārsniedzot maksimālo ieteicamo ielādi, var rasties koka režģu bojājumi.

Uz katra atsevišķā koka režģa drīkst novietot ne vairāk kā 25 kg!

Nekraujiet vīna pudeles uz koka režģiem grēdās.

Iepazīšanās

Uzrakstu līstes (NoteBoard) marķēšana

Lai gūtu labu pārskatu par uzglabātā vīna veidiem, varat pierakstīt datus uz koka režģiem piestiprinātajiem NoteBoard. Atkarībā no modeļa var rakstīt tieši uz NoteBoard vai noņemt to no koka režģa, ja tas ir magnētisks.

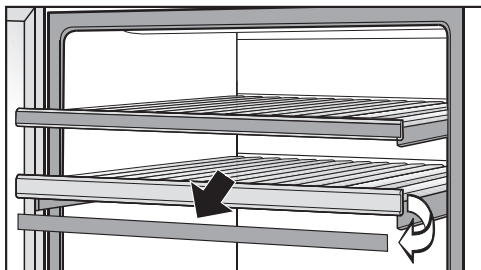

- Satveriet magnētisko NoteBoard aiz malām un noņemiet to nost virzienā uz priekšu.
- Nevēlamus uzrakstus no NoteBoard var notīrīt ar mitru drānu.
- Nevēlamus uzrakstus var notīrīt ar mitru drānu.

⚠ Nepiemērots tīrīšanas līdzeklis var radīt bojājumus.

Uzrakstu līstu (NoteBoards) tīrīšana ar tīrīšanas līdzekli var sabojāt to pārklājumu.

Tīriet NoteBoards tikai ar tīru ūdeni.

- Veiciet pierakstus NoteBoard ar komplektā iekļauto krīta zīmuli. Alternatīvi uzrakstiem iesakām izmantot šādus izstrādājumus:

- šķidros krītiņus, piemēram, edding 4095 krīta marķieri;
- parastos tāfeles krītiņus.

⚠ Uzraksti ar nepiemērotiem izstrādājumiem var radīt bojājumus.

Nekad nerakstiet uz NoteBoard ar lodīšu pildspalvu, krāsainu vai parastu zīmuli, korigējošo zīmuli, vaska krītiņu, eļļas krītiņu, flomāsteru (piemēram, permanento marķieri, teksta marķieri, folijas marķieri utt.). No NoteBoard tos var būt grūti vai pat neiespējami notīrīt.

Uzrakstiem izmantojiet tikai ieteiktos izstrādājumus, jo tos ir viegli notīrīt no NoteBoard.

Papildus pasūtāmie piederumi

Miele sortimentā ir pieejami daudzi vīna skapim piemēroti noderīgi piederumi, kā arī tīrīšanas un kopšanas līdzekļi.

Miele tiešsaistes veikalā, Miele Klientu apkalpošanas dienestā vai pie Miele specializētā tirgotāja ir iegādājami īpaši šim vīna skapim pielāgoti produkti, piemēram, iekārtu kopšanas līdzekļi un piederumi.

Miele tiešsaistes veikalā nonāksiet, izmantojot šādu kvadrātkodu:



Pirms pirmās lietošanas reizes

- Noņemiet visus iepakojuma materiālus un aizsargplēves.

Īsās, šķērsām piestiprinātās koka līstes ir paredzētas tikai pārējo koka līstu piestiprināšanai uz koka režģa.

Īsās koka līstes vai izņemt un utilizēt kopā ar sadzīves atkritumiem. Koka līstes tiek izgatavotas no ražošanas pārpalikumiem un ilgtspējības nolūkos tiek izmantotas kā transportēšanas fiksatori.



- Notīriet skapja iekšējās virsmas un piederumus (skatiet nodaļu "Tīrīšana un kopšana").

Vīna skapja pieslēgšana

- Pieslēdziet vīna skapi elektrotīklam, kā ir aprakstīts nodaļas "Uzstādīšana" sadaļā "Elektrotīkla pieslēgums".

Vispirms ekrānā tiek parādīts Miele, pēc tam .

Aromātu filtra (Active AirClean filtra) iespējošana

- Iespējojiet Active AirClean filtra rādījumu  (skatiet nodaļas "Iestatījumu pielāgošana" sadaļu "Active AirClean filtra rādījuma  iespējošana").

Koka līstu novietošana uz koka režģiem

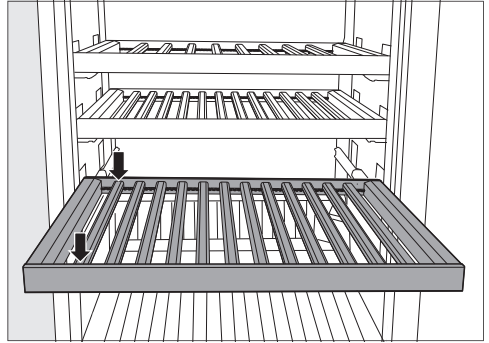

- Novietojiet koka līstes uz koka režģa vienādos attālumos un nofiksējiet tās šajā stāvoklī.

Tad uz koka režģa varēs novietot maksimālo daudzumu pudeļu (0,75 l; pudeles forma: Bordo pudele).

Vīna skapja ieslēgšana



- Displejā nospiediet .

Ja displejs ilgu laiku netiek izmantots, tas tiek pārslēgts uz energotaupības režīmu un aptumšots.

Vīna skapis sāk dzesēšanu un, atverot iekārtas durvis, iedegas iekšējais apgaismojums.

Atkarībā no apkārtējās temperatūras un iestatījuma var paiet vairākas stundas, līdz tiek sasniegta un pastāvīgi uzrādīta vēlamā temperatūra attiecīgajās vīna dzesēšanas zonās.

Vīna skapja izslēgšana

- Nospiediet .
- Pavelciet pa kreisi vai pa labi, līdz centrā tiek parādīts .
- Nospiediet .

Ekspluatācijas uzsākšana

Dzesēšana un iekšējais apgaismojums ir izslēgti.

Displejā tiek parādīts .

Lūdzu, ņemiet vērā: izslēdzot vīna skapi, tas netiek atvienots no elektrotīkla.

Ilgākas prombūtnes laikā

Ja vīna skapis pirms ilgstoša prombūtnes perioda tiek izslēgts, taču netiek iztīrīts un tā durvis paliek aizvērtas, var veidoties pelējums.

Noteikti iztīriet vīna skapi.

Ja vīna skapi nelietosiet ilgāku laiku, rīkojieties, kā ir minēts turpmāk.

- Izslēdziet vīna skapi.
- Atvienojiet kontaktdakšu vai izslēdziet ēkas elektroinstalācijas drošinātājus.
- Lai nodrošinātu pietiekamu vīna skapja ventilāciju un nepieļautu nevēlamu aromātu veidošanos, iztīriet to un atstāriet atvērtas tā durvis.

Priekšnosacījumi savienošanai tīklā

Ņemiet vērā tālāk izklāstītos priekšnosacījumus savienošanai tīklā.



1. Uzstādīšanas vietā ir pieejams mājas tīkls.
Sagatavojiet WLAN paroli.
2. Mobilajā gala ierīcē ir pieejama Miele lietotne.
3. Jums ir lietotāja konts Miele lietotnē.

Miele lietotne

Miele lietotni var bez maksas lejupielādēt *Apple App Store*[®] vai *Google Play Store*[™].



Kā pirmo reizi veikt savienošanu tīklā

- Nospiediet simbolu .
- Pavelciet pa kreisi vai pa labi, līdz vidū tiek parādīts simbols .
- Nospiediet simbolu .
- Nospiediet vēlamo savienojuma metodi (lietotne vai WPS).

Pēc veiksmīgas savienošanās displejā tiek parādīts simbols .



Ja savienojumu nevarēja izveidot, tiek parādīts simbols .

- Šajā gadījumā process ir jāatkārto.
- Lai izietu no iestatījumu līmeņa, nospiediet simbolu .

Temperatūras iestatīšana vīna dzesēšanas zonās

2 vīna dzesēšanas zonu temperatūras var iestatīt neatkarīgi citu no citas.

Ilglaicīgai vīna uzglabāšanai ir ieteicama 12 līdz 14 °C temperatūra.

- Pieskarieties tās vīna dzesēšanas zonas temperatūras rādījumam, kuras temperatūru vēlaties iestatīt.
- **Apakšējā vīna dzesēšanas zona:** pieskarieties .
- Pavelciet pa kreisi vai pa labi, līdz centrā tiek parādīta vēlamā temperatūra.
- Lai apstiprinātu, nospiediet uz vēlamās temperatūras.
- Lai izietu no šī iestatījumu līmeņa, nospiediet .

Temperatūras rādījums atkal tiek pārslēgts uz faktisko temperatūru, kas tajā brīdī pastāv vīna dzesēšanas zonā.

Temperatūra vīna skapī paaugstinās šādos gadījumos:

- jo biežāk un ilgstošāk tiek atvērtas iekārtas durvis;
- jo vairāk vīna pudeļu ir ievietots;
- jo siltākas ir pievienotās vīna pudeles;
- jo augstāka ir vīna skapja apkārtējās vides temperatūra. Vīna skapis ir paredzēts lietošanai noteiktā klimata klasē (apkārtējās temperatūras diapazonā), kuras robežvērtības ir jāņem vērā.

Temperatūras iestatījumu iespējamās vērtības

Temperatūru vīna dzesēšanas zonās var iestatīt no 5 līdz 20 °C.

Temperatūras rādījums vīna dzesēšanas zonām





Parastā darba režīmā displejā tiek parādīta **vidējā, faktiskā temperatūra**, kas tajā brīdī pastāv vīna dzesēšanas zonā.

Atkarībā no apkārtējās temperatūras un iestatījuma var paiet vairākas stundas, līdz tiek sasniegta un pastāvīgi parādīta vēlamā temperatūra.

Gaisa mitruma (ActiveHumidity) iestatīšana apakšējā vīna dzesēšanas zonā



Lai gaisa mitruma iestatīšana darbotos nevainojami, apkārtējai temperatūrai ir jābūt no 19 līdz 28 °C.

- Uzspiediet apakšējās vīna dzesēšanas zonas temperatūras rādījumam.
- Pavelciet pa kreisi, līdz centrā tiek parādīts .
- Nospiediet .
- Pavelciet pa kreisi vai pa labi, līdz centrā tiek parādīts vēlamais gaisa mitrums ( vai .
- Lai apstiprinātu, nospiediet vēlamo iestatījumu.
- Lai izietu no šī iestatījumu līmeņa, nospiediet .





Atkarībā no apkārtējās temperatūras un iestatītā gaisa mitruma var paiet vairākas dienas, līdz tiek sasniegts faktiskais gaisa mitrums.

Iestatījumu pielāgošana

Kamēr atrodaties iestatījumu režīmā , durvju brīdinājuma signāls un citi brīdinājuma ziņojumi automātiski tiek apturēti.



Eksponēšanas apgaismojuma spilgtuma iestatīšana

Eksponēšanas apgaismojumu var iestatīt dažādās spilgtuma pakāpēs vai pilnībā izslēgt abām vīna temperatūras kontroles zonām atsevišķi.



- Nospiediet .
- Pavelciet pa kreisi vai pa labi, līdz centrā tiek parādīts .
- Nospiediet .
- Atlasiet vēlamo spilgtuma pakāpi, velkot pa segmentu joslu pa kreisi vai pa labi (1.–7. pakāpe).
- Ja vēlaties pilnībā izslēgt ekspozīcijas apgaismojumu, velciet pa kreisi, līdz segmentu josla nodziest pilnībā.
- Apstipriniet vēlamo spilgtuma pakāpi, uzspiežot uz segmentu joslas.
- Alternatīva: apstipriniet vēlamo iestatījumu, pieskaroties pie .
- Lai izietu no šī iestatījumu līmeņa, nospiediet .
- Aizveriet iekārtas durvis.

Veiktos iestatījumus var redzēt tikai tad, kad iekārtas durvis ir aizvērtas.

Bloķēšanas funkcijas / ieslēgšana

- Nospiediet simbolu .
- Pavelciet pa kreisi vai pa labi, līdz centrā tiek parādīts .
- Nospiediet simbolu .

Ja bloķēšanas funkcija ir ieslēgta,  izgaismojas oranžā krāsā.

- Lai izietu no iestatījumu līmeņa, nospiediet simbolu .
- Aizveriet iekārtas durvis. Tikai tad tiek iespējota bloķēšanas funkcija .

Bloķēšanas funkcijas / īslaicīga atslēgšana

Ja, piemēram, vēlaties mainīt temperatūras iestatījumu, bloķēšanas funkciju var īslaicīgi atslēgt.





- Pieskarieties temperatūras tās zonas temperatūras rādījumam, kuras temperatūru vēlaties mainīt.
- Apmēram 6 sekundes turiet nospiektu .

Rādījums tiek pārslēgts uz temperatūras iestatīšanu.

- Tagad veiciet vēlamo iestatījumu.

Aizverot iekārtas durvis, atkal tiek ieslēgta bloķēšanas funkcija .

Bloķēšanas funkcijas / pilnīga izslēgšana



- Nospiediet simbolu .
- 6 sekundes turiet nospiektu simbolu .
- Pavelciet pa kreisi vai pa labi, līdz centrā tiek parādīts .
- Nospiediet simbolu .

Ja bloķēšanas funkcija ir izslēgta, simbols  izgaismojas baltā krāsā.

- Lai izietu no iestatījumu līmeņa, nospiediet simbolu .

Sabata režīma ieslēgšana

Kamēr ir ieslēgts sabata režīms , nevar veikt nekādas iestatījumu izmaiņas.

- Nospiediet simbolu .
- Pavelciet pa kreisi vai pa labi, līdz centrā tiek parādīts .

- Nospiediet simbolu .

Simbols  izgaismojas oranžā krāsā.

- Lai izietu no iestatījumu līmeņa, nospiediet simbolu .

Ieslēgts sabata režīms  displejā tiek uzrādīts aptuveni 3 sekundes.

Pēc tam displejs izslēdzas.

Nodrošiniet, lai iekārtas durvis būtu cieši aizvērtas, jo ir izslēgti visi gaismas un skaņas brīdinājuma signāli.

Sabata režīma izslēgšana

Sabata režīma funkcija  tiek automātiski izslēgta pēc aptuveni 80 stundām.

Sabata režīma funkciju  var izslēgt arī priekšlaicīgi.

- Pieskarieties tumšajam displejam.

Tiek parādīts simbols .

- Nospiediet simbolu .

Simbols  izgaismojas oranžā krāsā.

- Vēlreiz uzspiediet uz simbola .

Ja sabata režīms ir izslēgts, simbols  izgaismojas baltā krāsā.

- Lai izietu no šī iestatījumu līmeņa, nospiediet .

Laika līdz durvju brīdinājuma signāla iespējošanai maiņa

- Nospiediet simbolu .

- Pavelciet pa kreisi vai pa labi, līdz centrā tiek parādīts .

- Nospiediet simbolu .

- Pavelciet pa kreisi vai pa labi, līdz centrā tiek parādīts vēlamais laikposms no 30 sekundēm līdz 3 minūtēm 30 sekundēm.

- Lai apstiprinātu, nospiediet vēlamo iestatījumu.

- Lai izietu no iestatījumu līmeņa, nospiediet simbolu .

WLAN bezvadu lokālā tīkla savienojuma atspējošana

- Nospiediet simbolu .

- Pavelciet pa kreisi vai pa labi, līdz centrā tiek parādīts .

- Nospiediet simbolu .

- Lai deaktivētu WLAN bezvadu lokālā tīkla savienojumu, nospiediet simbolu .

Tiek parādīts simbols .

- Lai izietu no iestatījumu līmeņa, nospiediet simbolu .

WLAN savienojuma iespējošana

- Nospiediet simbolu .

- Pavelciet pa kreisi vai pa labi, līdz centrā tiek parādīts .

- Nospiediet simbolu .

- Lai aktivētu WLAN savienojumu, nospiediet simbolu .

Tiek parādīts simbols .

- Lai izietu no iestatījumu līmeņa, nospiediet simbolu .

Ja WLAN savienojums ir aktīvs, displejā ir izgaismots simbols .

Tīkla konfigurācijas atiestatīšana

- Pieskarieties simbolam .



- Pavelciet pa kreisi vai pa labi, līdz vidū parādās simbols .

- Pieskarieties simbolam .

- Pavelciet pa labi, līdz centrā parādās simbols .

- Pieskarieties simbolam .

Iestatījumu pielāgošana



- Pieskarieties simbolam .
- Lai aizvērtu šo iestatījumu līmeni, pieskarieties simbolam .

Visi iestatījumi un ievadītās vērtības tiek atiestatītas.

WLAN bezvadu lokālā tīkla savienojums tiek deaktivizēts, sākuma ekrānā nodziest simbols .

Atiestatiet tīkla konfigurāciju, ja utilizējat, pārdodat savu aukstumiekārtu vai sākat ekspluatēt lietotu aukstumiekārtu. Visi personiskie dati no aukstumiekārtas tiks dzēsti. Turklāt iepriekšējais īpašnieks vairs nevarēs piekļūt aukstumiekārtai.



Taustiņu toņa izslēgšana

- Nospiediet simbolu .
- Pavelciet pa kreisi vai pa labi, līdz centrā tiek parādīts .
- Nospiediet simbolu .

Ja taustiņu tonis ir izslēgts, simbols  tiek izgaismots baltā krāsā.

- Lai izietu no iestatījumu līmeņa, nospiediet simbolu .

Taustiņu toņa ieslēgšana

- Pieskarieties simbolam .
- Pavelciet pa kreisi vai pa labi, līdz vidū parādās simbols .
- Pieskarieties simbolam .

Ja taustiņu tonis ir ieslēgts, simbols  tiek izgaismots oranžā krāsā.

- Lai aizvērtu šo iestatījumu līmeni, pieskarieties simbolam .

Skaņas brīdinājumu vai signālu / skaļuma maiņa

- Nospiediet simbolu .

- Pavelciet pa kreisi vai pa labi, līdz centrā tiek parādīts .

- Nospiediet simbolu .

- Atlasiet vēlamo skaļumu, velkot pa segmentu joslu pa labi vai pa kreisi (1.–7. pakāpe).

- Ja vēlaties pilnībā izslēgt brīdinājumu un skaņas signālus, velciet pa kreisi, līdz pilnībā nodziest segmentu josla.

- Apstipriniet vēlamo iestatījumu, uzspiežot uz segmentu joslas.

Ja brīdinājumi un skaņas signāli ir izslēgti, simbols  tiek parādīts baltā krāsā.

Ja brīdinājumi un skaņas signāli ir ieslēgti, simbols  tiek parādīts oranžā krāsā.

- Lai izietu no iestatījumu līmeņa, nospiediet simbolu .

Displeja spilgtuma maiņa

- Nospiediet simbolu .

- Pavelciet pa kreisi vai pa labi, līdz centrā tiek parādīts .

- Nospiediet simbolu .

- Atlasiet vēlamo spilgtuma pakāpi, velkot pa segmentu joslu pa kreisi vai pa labi (1.–7. pakāpe).

- Apstipriniet vēlamo iestatījumu, uzspiežot uz segmentu joslas.

- Lai izietu no iestatījumu līmeņa, nospiediet simbolu .

Temperatūras vienības °C / °F maiņa

- Nospiediet simbolu .





- Pavelciet pa kreisi vai pa labi, līdz centrā tiek parādīts °C vai °F.

- Pieskarieties °C vai °F, lai mainītu temperatūras vienību.

Tiek parādīts °C vai °F.





- Lai izietu no iestatījumu līmeņa, nospiediet simbolu .

Demonstrācijas režīma izslēgšana

- Nospiediet simbolu .
- Nospiediet simbolu .
- Pavelciet pa kreisi vai pa labi, līdz centrā tiek parādīts .
- Nospiediet simbolu .



Kad demonstrācijas režīms  ir izslēgts, aukstumiekārta izslēdzas un ir jāieslēdz atkārtoti.

Sākotnējo iestatījumu atiestatīšana

- Nospiediet simbolu .
 - Pavelciet pa kreisi vai pa labi, līdz centrā tiek parādīts .
 - Nospiediet simbolu .
- Tiek parādīts simbols .
- Nospiediet simbolu .

Aukstumiekārta izslēdzas, un ir atkārtoti jāieslēdz.

Active AirClean filtra rādījuma iespējošana

- Nospiediet .
- Pavelciet pa kreisi vai pa labi, līdz centrā tiek parādīts .
- Nospiediet .

Ja ir aktivēts Active AirClean filtra rādījums,  spīd oranžā krāsā.

- Lai izietu no šī iestatījumu līmeņa, nospiediet .

Tīrīšana un kopšana

Nedrīkst noņemt vīna skapja iekšpusē piestiprināto identifikācijas datu plāksnīti. Tā būs nepieciešama bojājumu gadījumā.

Nodrošiniet, lai iekārtas elektronikā vai apgaismes ierīcēs neiekļūtu ūdens.

 Mitruma iekļūšana var izraisīt bojājumus.

Tvaika tīrīšanas ierīces radītais tvaiks var bojāt plastmasas un elektriskās daļas.

Neizmantojiet tvaika tīrīšanas ierīces vīna skapja tīrīšanai.

 Iekļuvuši netīrumi apdraud veselību.

No ārpusē iekļuvuši netīrumi (piemēram, arī ēdienu vai dzērienu atliekas) paaugstinātā temperatūrā un gaisa mitrumā var veicināt pelējuma rašanos vīna skapī.

Ievietojiet vīna skapī tikai tīras vīna pudeles un tīrus piederumus.

Norādījumi par tīrīšanas līdzekļiem

Vīna skapja iekšpusē izmantojiet tikai pārtikas produktiem nekaitīgus tīrīšanas un kopšanas līdzekļus.

Lai pasargātu visas virsmas no bojājumiem, **nelietojiet** tīrīšanai

- sodu, amonjaku, skābes vai hlorīdus saturošus tīrīšanas līdzekļus;
- kaļķi šķīdināšus tīrīšanas līdzekļus;
- abrazīvus tīrīšanas līdzekļus (piemēram, abrazīvus pulverus, abrazīvas pastas, pumeku);

- šķīdinātājus saturošus tīrīšanas līdzekļus;
- nerūsējošā tērauda tīrīšanas līdzekļus;
- trauku mazgājamo mašīnu tīrīšanas līdzekļus;
- cepeškrāsns tīrīšanas aerosolus;
- stikla keramikas plīts virsmu tīrīšanas līdzekļus (izņemot tos, kas ir paredzēti priekšējo stikla paneļu tīrīšanai);
- stikla tīrīšanas līdzekļus (izņemot tos, kas ir paredzēti priekšējo stikla paneļu tīrīšanai: stikla tīrīšanas līdzekļi ar zemu spirta saturu bez piedevām, piemēram, citronskābes un tml.);
- abrazīvus cietus sūkļus un sukuks (piemēram, katlu berzamos sūkļus);
- gumijas kasīkļus;
- asus metāla skrāpjus.

Tīrīšanai ir ieteicams izmantot tīru sūkli, remdenu ūdeni un nedaudz mazgāšanai ar rokām paredzēta trauku mazgājamā līdzekļa.

Vīna skapja sagatavošana tīrīšanai

- Izslēdziet vīna skapi.

Displejā tiek parādīts  un dzesēšana tiek izslēgta.

- Izņemiet no vīna skapja vīna pudeles un novietojiet tās vēsā vietā.
- Ja nepieciešams, izņemiet visas izņemamās iekārtas daļas, lai tās notīrītu (skatiet nodaļas “Iepazīšanās” sadaļu “Iekšējais izkārtojums”).
- Pirms tīrīšanas noņemiet uzrakstu līstes (NoteBoards) no koka režģiem, ja tās ir noņemamas (atkarībā no modeļa).

Iekšpuses tīrīšana

Tīriet vīna skapi regulāri, bet vismaz reizi mēnesī.

Ja netīrumi uz virsmu iedarbojas ilgstoši, tos, iespējams, vairs nevarēs notīrīt.

Var mainīties virsmu krāsa vai materiāla īpašības.

Netīrumus ir ieteicams notīrīt nekavējoties.

- Tīriet iekšpusi ar tīru sūkli, remdenu ūdeni un nelielu daudzumu mazgāšanai ar rokām paredzēta mazgājamā līdzekļa.
- Visas daļas mazgājiet ar rokām, nevis trauku mazgājamajā mašīnā.
- Visas **koka** detaļas tīriet ar nedaudz samitrinātu drānu, tās **nedrīkst** kļūt slapjas.

⚠ Nepiemērots tīrīšanas līdzeklis var radīt bojājumus.

Uzrakstu līstu (NoteBoards) tīrīšana ar tīrīšanas līdzekli var sabojāt to pārklājumu.

Tīriet NoteBoards tikai ar tīru ūdeni.

- Pēc tīrīšanas noslaukiet virsmas ar tīrā ūdenī samitrinātu drānu un nosusiniet visu ar mīkstu drānu.
- Lai vīna skapis pietiekami izvēdinātos un nerastos nepatīkami aromāti, vēl neilgu laiku atstājiet vīna skapi atvērtu.
- Iekārtas durvis tīriet ar stikla tīrīšanas līdzekli.

Active AirClean filtra maiņa

Jaunus Active AirClean filtrus var iegādāties Miele Klientu apkalpošanas dienestā, pie specializētā tirgotāja vai Miele tīmekļvietnē.

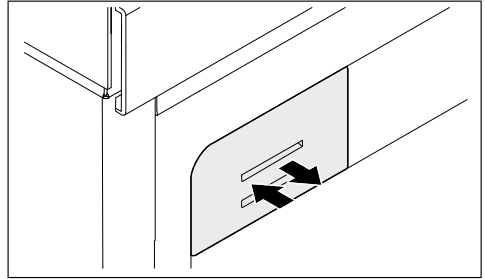

- Iespiediet filtra turētāju, atlaidiet un izņemiet to.

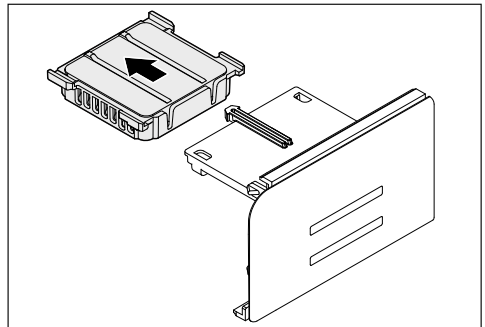

- Izvelciet nolietoto Active AirClean filtru.
- Utilizējiet nolietoto Active AirClean filtru sadzīves atkritumos.

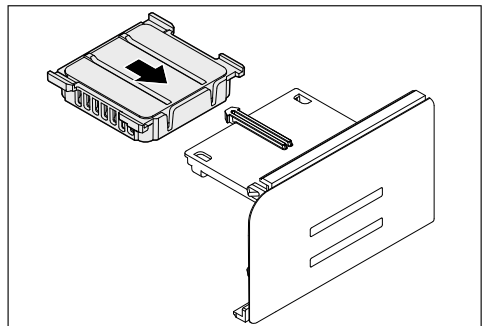

Tīrīšana un kopšana

- Ievietojiet jaunu Active AirClean filtru.

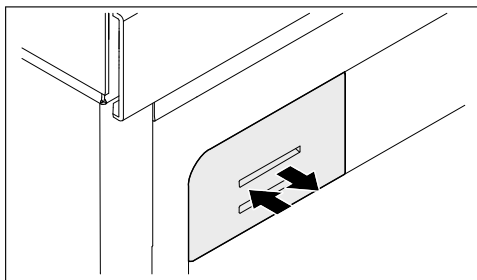

- Iespiediet filtra pārsegu līdz atdurei.

Durvju blīvējuma tīrīšana

⚠ Nepareiza tīrīšana var radīt bojājumus.

Apstrādājot durvju blīvējumu ar eļļām vai ziedēm, durvju blīvējums var kļūt porains.

Neapstrādājiet durvju blīvējumu ar eļļām vai ziedēm.

- Durvju blīvējumu regulāri nomazgājiet tikai ar tīru ūdeni un pēc tam rūpīgi nosusiniet ar sausu drānu.

Gaisa pievades un izvades atveru tīrīšana

Putekļu nosēdumi palielina energoapgāvi.

- Regulāri tīriet gaisa pievades un izvades atveres ar otu vai putekļsūcēju (izmantojiet, piemēram, Miele putekļsūcēja apaļo birsti).

Pēc tīrīšanas

- Atkal ievietojiet visas daļas vīna skapī.
- Ieslēdziet vīna skapi.
- Ievietojiet vīna pudeles vīna skapī un aizveriet iekārtas durvis.

Automātiskā atkausēšana

Vīna skapis tiek atkausēts automātiski.

Lielāko daļu traucējumu un kļūdu varat novērst patstāvīgi. Daudzos gadījumos varat ietaupīt laiku un izmaksas, jo nebūs jāsaazinās ar klientu apkalpošanas dienestu.

Vietnē www.miele.lv/support/customer-assistance var iegūt papildinformāciju, kā patstāvīgi novērst traucējumus.



Līdz traucējumu novēršanas brīdim pēc iespējas neveriet vīna skapja durvis, lai aukstuma zudums būtu iespējami mazāks.

Problēma	Cēlonis un novēršana
Vīna skapis nedzesē.	Vīna skapis nav ieslēgts. ■ Ieslēdziet vīna skapi.
	Kontaktdakša nav atbilstoši ievietota kontaktligzdā vai iekārtas kontaktdakša nav pareizi ievietota iekārtas kontaktligzdā. ■ Iespraudiet kontaktdakšu kontaktligzdā un iekārtas kontaktdakšu – iekārtas kontaktligzdā.
	Izslēdzies mājas elektroinstalācijas drošinātājs. Iespējams, ir bojāts vīna skapis, mājas spriegums vai cita ierīce. ■ Vērsieties pie elektrotehnikas speciālista vai klientu apkalpošanas dienestā.





Problēmu novēršana

Problēma	Cēlonis un novēršana
Kompresors ieslēdzas arvien biežāk un uz ilgāku laiku, temperatūra vīna skapī pazeminās.	Gaisa pievades un izvades atveres ir aizsegtas vai pieputējušas. <ul style="list-style-type: none"> ■ Neaizsedziet gaisa pievades un izvades atveres. ■ Regulāri iztīriet putekļus no gaisa pievades un izvades atverēm.
	Iekārtas durvis ir tikušas bieži atvērtas. Vai arī tikko ir ievietots liels daudzums vīna pudeļu. <ul style="list-style-type: none"> ■ Atveriet iekārtas durvis, tikai ja ir nepieciešams un uz iespējami īsāku brīdi. <p>Nepieciešamā temperatūra pēc kāda laika atkal tiks iestatīta automātiski.</p>
	Iekārtas durvis nav pilnībā aizvērtas. <ul style="list-style-type: none"> ■ Aizveriet iekārtas durvis. <p>Nepieciešamā temperatūra pēc kāda laika atkal tiks iestatīta automātiski.</p>
	Apkārtējā temperatūra ir pārāk augsta. Jo augstāka ir apkārtējā temperatūra, jo ilgāk darbojas kompresors. <ul style="list-style-type: none"> ■ Nemiet vērā nodaļas “Uzstādīšana” sadaļā “Uzstādīšanas vieta” sniegtos norādījumus.
	Vīna skapī ir iestatīta pārāk zema temperatūra. <ul style="list-style-type: none"> ■ Izmainiet temperatūras iestatījumu.
Vīna skapja iekšpusē veidojas ūdens kondensāts. Iespējams, iekārtas durvis neaizveras pareizi.	Durvju blīvējums ir izslīdējis no rievas. <ul style="list-style-type: none"> ■ Pārbaudiet, vai durvju blīvējums cieši ieguļ rievā.
	Durvju blīvējums ir bojāts. <ul style="list-style-type: none"> ■ Pārbaudiet, vai durvju blīvējums nav bojāts.
Durvju blīvējums ir bojāts vai jāmaina.	Durvju blīvējumu var nomainīt bez darbarīkiem. <ul style="list-style-type: none"> ■ Nomainiet durvju blīvējumu. To var iegādāties specializētajās tirdzniecības vietās vai klientu apkalpošanas dienestā.







Vispārīgas problēmas vīna skapja darbībā

Problēma	Cēlonis un novēršana
Koka līstes uz koka režģiem deformējas.	Koksnei ir raksturīgas tilpuma izmaiņas mitruma uz-sūkšanās vai izžūšanas dēļ. Palielināts mitrums vīna skapī izraisa izmaiņas koka detaļās. Noteiktos apstākļos koka detaļas var deformēties, var rasties plaisas. Koka zari un svēdrainums ir daļa koksnes īpašību.















Problēmu novēršana







Problēma	Cēlonis un novēršana
Uz vīna pudeļu etiķetēm veidojas pelējums.	Atkarībā no līmes, ar ko piestiprinātas etiķetes, uz tām var veidoties viegls pelējums. <ul style="list-style-type: none"> ■ Noņemiet pelējuma nosēdumus. Notīriet vīna pudeles un noņemiet līmes atliekas.
Uz vīna pudeļu korķiem veidojas balts aplikums.	Korķi oksidējas, saskaroties ar gaisu. <ul style="list-style-type: none"> ■ Noslaukiet aplikumu ar sausu drānu. Aplikums neietekmē vīna kvalitāti.
Brīdinājuma signāls neskaidrs, lai gan iekārtas durvis ilgu laiku stāv vaļā.	Tā nav kļūda. Brīdinājuma signāls ir izslēgts iestatījumu režīmā. Ja vēlaties atkal ieslēgt skaņas brīdinājumu, rīkojieties atbilstoši tālāk sniegtajam aprakstam. <ul style="list-style-type: none"> ■ Pieskarieties simbolam . ■ Pavelciet pa kreisi vai pa labi, līdz vidū parādās simbols . ■ Pieskarieties simbolam . ■ Atlasiet vēlamo skaļumu, velkot pa stabiņu diagrammu pa labi. ■ Apstipriniet vēlamo iestatījumu, uzspiežot uz stabiņu diagrammas. <p>Ja brīdinājuma un skaņas signāli ir ieslēgti, parādās simbols  oranžā krāsā..</p>

Paziņojumi displejā







Ziņojums	Cēlonis un novēršana
Displejā ir izgaismots  , vīna skapis nedzesē, taču vīna skapja vadība un iekšējais apgaismojums darbojas.	Ir ieslēgts demonstrācijas režīms. <ul style="list-style-type: none"> ■ Nospiediet . ■ Nospiediet . ■ Pavelciet pa kreisi vai pa labi, līdz centrā tiek parādīts . ■ Nospiediet . <p>Pēc demonstrācijas režīma  izslēgšanas vīna skapis tiek izslēgts un ir jāieslēdz atkārtoti.</p>

Problēmu novēršana

Ziņojums	Cēlonis un novēršana
<p>Displejā nekas nav redzams. Tas ir aptumšots.</p>	<p>Ir ieslēgts sabata režīms : iekšējais apgaismojums ir izslēgts un vīna skapis dzesē.</p> <ul style="list-style-type: none"> ■ Pieskarities tumšajam displejam. <p>Tiek parādīts .</p> <ul style="list-style-type: none"> ■ Nospiediet . <p> izgaismojas oranžā krāsā.</p> <ul style="list-style-type: none"> ■ Vēlreiz uzspiediet uz simbola . <p>Ja sabata režīms ir izslēgts, simbols  izgaismojas baltā krāsā.</p> <hr/> <p>Ir ieslēgts energotaupības režīms: ja displejs ilgu laiku netiek izmantots, tas tiek pārslēgts uz energotaupības režīmu un aptumšots.</p>
<p>Displejā ir izgaismots , vīna skapja vadība nedarbojas.</p>	<p>Ir ieslēgta bloķēšanas funkcija.</p> <ul style="list-style-type: none"> ■ Īslaicīgi atbloķējiet vīna skapi vai pilnībā izslēdziet bloķēšanas funkciju (skatiet nodaļu “Iestatījumu pielāgošana”).
<p>Displejā ir izgaismots , vienlaikus atskan signāls.</p>	<p>ActiveAirClean filtra rādījums  atgādina, ka ir jāmaina ActiveAirClean filtrs.</p> <ul style="list-style-type: none"> ■ Nomainiet ActiveAirClean filtru (skatiet nodaļas “Tīrīšana un kopšana” sadaļu “ActiveAirClean filtra maiņa”). Apstipriniet ActiveAirClean filtra maiņu, nospiežot displejā simbolu . <p> displejā nodziest.</p>
<p>Displejā ir izgaismots dzeltens , turklāt atskan brīdinājuma signāls un pulsējoši mirgo iekšējais apgaismojums.</p>	<p>Aktivēts durvju brīdinājuma signāls.</p> <ul style="list-style-type: none"> ■ Nospiediet . <p>Brīdinājuma signāls apklust,  nodziest un iekšējais apgaismojums atkal spīd vienmērīgi.</p>

Ziņojums	Cēlonis un novēršana
<p>Vīna temperatūras kontroles zonā sarkanā krāsā deg  , papildus atskan brīdinājuma signāls.</p>	<p>Ir aktivizēta temperatūras trauksme, attiecīgajā vīna temperatūras kontroles zonā atkarībā no iestatītās temperatūras ir pārāk augsta vai pārāk zema temperatūra.</p> <p>Tam var būt, piemēram, šādi cēloņi:</p> <ul style="list-style-type: none"> – iekārtas durvis ir tikušas bieži atvērtas; – gaisa pievades un izvades atveres ir aizsegtas; – ir bijis ilgstošs strāvas padeves pārtraukums. <p>■ Nospiediet  .</p> <p>  nodziest un brīdinājuma signāls apklus.</p> <p>Attiecīgās vīna temperatūras kontroles zonas temperatūras rādījumā aptuveni 1 minūti mirgo līdz šim vīna temperatūras kontroles zonā konstatētās augstākās temperatūras rādījums. Pēc tam temperatūras rādījums tiek pārslēgts uz faktisko vīna temperatūras kontroles zonas temperatūru.</p> <p>Mirgojošo temperatūras rādījumu var izslēgt priekšlaikus, rīkojoties šādi.</p> <p>■ Pieskarieties vīna temperatūras kontroles zonas temperatūras rādījumam.</p> <p>Tiek dzēsts augstākās temperatūras rādījums. Pēc tam temperatūras rādījumā atkal ir redzama vīna temperatūras kontroles zonas faktiskā temperatūra konkrētajā brīdī.</p> <p>■ Novērsiet brīdinājuma cēloni.</p>









Problēmu novēršana

Ziņojums	Cēlonis un novēršana
<p>Displejā sarkanā krāsā ir izgaismots , turklāt atskan brīdinājuma signāls.</p>	<p>Tiek parādīts strāvas padeves pārtraukums: pēdējās dienās vai stundās temperatūra vīna skapī strāvas trūkuma vai strāvas padeves pārtraukuma dēļ īslaicīgi bija sasniegusi pārāk augstu vērtību.</p> <ul style="list-style-type: none">■ Nospiediet . <p> nodziest un brīdinājuma signāls apklust.</p> <p>Temperatūras rādījumā aptuveni 1 minūti mirgo vīna skapī līdz šim konstatētās augstākās temperatūras rādījums. Pēc tam temperatūras rādījums tiek pārslēgts uz faktisko temperatūru.</p> <p>Mirgojošo temperatūras rādījumu var izslēgt priekšlaikus.</p> <ul style="list-style-type: none">■ Nospiediet temperatūras rādījumu. <p>Tiek dzēsts parādītais augstākās temperatūras rādījums. Tā vietā temperatūras rādījumā atkal ir redzama faktiskā temperatūra konkrētajā brīdī. Vīna skapis turpina darbu ar pēdējo veikto temperatūras iestatījumu.</p> <ul style="list-style-type: none">■ Novērsiet brīdinājuma cēloni.
<p>Ekrānā sarkanā krāsā ir izgaismots , iespējams, tiek parādīts kļūdas kods F ar cipariem. Papildus atskan brīdinājuma signāls.</p>	<p>Ir radies bojājums.</p> <ul style="list-style-type: none">■ Izslēdziet skaņas signālu, ekrānā nospiežot .■ Sazinieties ar klientu apkalpošanas dienestu. <p>Lai pieteiktu bojājumu, papildus parādītajam kļūdas kodam būs nepieciešams arī vīna skapja modeļa apzīmējums un sērijas numurs. Šo informāciju var uzzināt tiešā veidā:</p> <ul style="list-style-type: none">■ ekrānā pieskarieties pie i. <p>Displejā tiek parādīti nepieciešamie iekārtas dati.</p> <p>Pēc apstiprināšanas ar  informācijas rādījums tiek aizvērts un atkal tiek parādīts kļūdas kods.</p> <p>Vīna skapi var izslēgt arī tieši no kļūdas rādījuma.</p> <p>Tiek parādīta iekārtas kļūda: šim rādījumam vienmēr ir prioritāte un tas pārtrauc jebkurus iestatījumus, kas tiek veikti konkrētajā brīdī.</p> <p>Iekārtas kļūda tiek parādīta pirms esoša durvju un / vai temperatūras brīdinājuma.</p>

Iekšējais apgaismojums

Problēma	Cēlonis un novēršana
	Atklātas strāvu vadošas daļas var izraisīt elektriskās strāvas triecienu. Noņemot apgaismojuma pārsegu, varat pieskarties strāvu vadošām daļām. Nenoņemiet apgaismojuma pārsegu. LED apgaismojumu drīkst mainīt un remontēt tikai klientu apkalpošanas dienesta speciālisti.

	LED apgaismojums var radīt savainojumus. Šis apgaismojums atbilst riska grupai RG 2. Ja pārsegs ir bojāts, var tikt savainotas acis. Ja spuldžu pārsegs ir bojāts, neskatieties no tuva attāluma tieši apgaismojumā ar optiskiem (lupu vai līdzīgiem) instrumentiem.
--	--

Problēma	Cēlonis un novēršana
Nedarbojas iekšējais apgaismojums.	<p>Vīna skapis nav ieslēgts.</p> <ul style="list-style-type: none"> ■ Ieslēdziet vīna skapi. <p>Ir ieslēgts sabata režīms : ekrāns ir aptumšots un vīna skapis dzesē.</p> <ul style="list-style-type: none"> ■ Pieskarieties tumšajam displejam. <p>Tiek parādīts .</p> <ul style="list-style-type: none"> ■ Nospiediet . <p> izgaismojas oranžā krāsā.</p> <ul style="list-style-type: none"> ■ Vēlreiz uzspiediet uz simbola . <p>Ja sabata režīms ir izslēgts,  izgaismojas baltā krāsā.</p> <p>Ja iekārtas durvis ir atvērtas, pēc aptuveni 15 minūtēm iekšējais apgaismojums pārkaršanas dēļ tiek automātiski izslēgts. Ja tas nav problēmas cēlonis, ir radies traucējums.</p> <ul style="list-style-type: none"> ■ Sazinieties ar klientu apkalpošanas dienestu.
Iekšējais apgaismojums darbojas arī tad, ja iekārtas durvis ir aizvērtas.	<p>Tā nav kļūda. Ir ieslēgts eksponēšanas apgaismojums.</p> <ul style="list-style-type: none"> ■ Lai izslēgtu eksponēšanas apgaismojumu, pieskarieties eksponēšanas apgaismojuma skrārientaustiņam  displejā. <p>Skārientaustiņš  vairs nespīd oranžā krāsā.</p>
Iekšējais apgaismojums pulsē.	Tā nav kļūda. Aktivēts durvju brīdinājuma signāls.

Problēmu novēršana

Trokšņu cēloņi

Darbības laikā vīna skapis rada dažādus trokšņus.
Ar ierobežotu dzesēšanas jaudu vīna skapis darbojas enerģiju taupoši, bet ilgāk.
Darbības troksnis ir mazāks.
Ar lielāku dzesēšanas jaudu pārtikas produkti ātrāk atdziest.
Darbības troksnis ir lielāks.

Normāli trokšņi	Kas tos rada?
Šņākšana	Aukstumnesēja iesmidzināšana dzesēšanas kontūrā.
Burboļošana, skalošanās, šļakstīšanās	Aukstumnesēja plūšana pa caurulēm.
Dūkšana	Vīna skapis dzesē.
Klikšķēšana	Termostats ieslēdz vai izslēdz kompresoru.
Dūkšana, šņākšana	Darbojas ventilators.
Knakšķēšana	Vīna skapī notiek materiālu izplešanās.
Grabēšana	Darbojas vārsti vai vāki.
Čīkstoņa (vīna skapjiem ar durvju amortizatoru)	Iekārtas durvis ar amortizatoru tiek bieži atvērtas vai aizvērtas.

Ņemiet vērā, ka kompresora un plūsmas trokšņus dzesēšanas kontūrā nav iespējams novērst.

Trokšņi	Cēlonis un novēršana
Vibrēšana, grabēšana, šķinidoņa	Aukstumiekārta nav novietota līdzeni. Izmantojot līmeņrādi, novietojiet aukstumiekārtu līdzeni. Līmeņošanai izmantojiet regulējamās kājas aukstumiekārtas apakšā (atkarībā no modeļa). Ja iebūvēšanas nišas augstums ir lielāks nekā 140 cm: iebīdiet zem iekārtas pamatnes komplektā iekļautās stabilizējošās vadotnes.
	Atvilktnes, grozi vai plaukti ļogās vai iestrēgst. Pārbaudiet izņemamās daļas un ievietojiet tās atkārtoti.
	Saskaras pudeles vai trauki. Nedaudz atbīdiet pudeles vai traukus citu no cita.
	Iekārtas aizmugurē joprojām atrodas transportēšanas kabeļa turētājs (atkarībā no modeļa). Noņemiet transportēšanas kabeļa turētāju.

Vietnē www.miele.lv/service var iegūt informāciju par patstāvīgu traucējumu novēršanu un Miele rezerves daļām.

Kontaktinformācija traucējumu gadījumā

Traucējumu gadījumā, kurus nevarat novērst patstāvīgi, sazinieties, piemēram, ar savu Miele specializēto tirgotāju vai Miele Klientu apkalpošanas dienestu.

Miele Klientu apkalpošanas dienesta pakalpojumus var pieteikt tiešsaistē saitē www.miele.com/service.

Miele Klientu apkalpošanas dienesta kontaktinformācija ir norādīta šī dokumenta beigās.

Klientu apkalpošanas dienestam ir nepieciešams modeļa apzīmējums un sērijas numurs (Fabr. / SN / Nr.). Abus šos parametrus var apskatīt uz identifikācijas datu plāksnītes aukstumiekārtas iekšpusē vai atkarībā no modeļa – iestatījumu režīma informācijas sadaļā **i**.

Datubāze EPREL

Kopš 2021. gada 1. marta informācija par enerģijas patēriņa marķējumu un ekodizaina prasībām ir pieejama Eiropas Produktu datubāzē (EPREL). Produktu datubāzei var piekļūt saitē <https://eprel.ec.europa.eu/>. Tajā jums tiks lūgts ievadīt modeļa apzīmējumu.

Modeļa apzīmējumu var apskatīt uz identifikācijas datu plāksnītes aukstumiekārtas iekšpusē vai atkarībā no modeļa – iestatījumu režīma informācijas sadaļā **i**.

Miele		Nr. XX/XXXXXXXXXX.	
XXXXXX ←			
WEINTEMPERATURSCHRANK-UNTERTISCH-MODELL MULTI-TEMPERATURE WINE STORAGE CABINET-UNDERCOUNTER TOP ARMOIRE DE MISE EN TEMP. DES VINS/NOUVEAU ENCASTRABLE SOUS PLAN ARMARIO P. ACCORDIONAMENTO VINO/SOTTOTAVOLINO ENGHEMERA ВИННЫЙ ТЕМПЕРАТУРНЫЙ ШКАФ			
Klasse/Class Classe/Clase SN-ST	Ap-Typs/AP-Type AP-Tipo/AP-Tipo	Bruttinhalt/Gross Capacity Volume Brut/Capacitat Bruta XXXX l	Gelfriervermögen/Freezing Capacity Pouvoir de Congel/Capac. Congeladora
Nützinhalt Net Capacity Volume Utile Capac. Util	Ges. / K / G / W Tot. / R / F / WINE / CHILL To / R / C / Tot. / F / C / WINE / CHILL	R600a: XXg	

Garantija

Garantijas termiņš ir 2 gadi.

Papildinformāciju skatiet pievienotajos garantijas noteikumos.

Uzstādīšana

Uzstādīšanas vieta

 Vīna skapja apgāšanās var izraisīt bojājumus un savainojumus.

Vīna skapis ir ļoti smags un var svērties uz priekšu, ja iekārtas durvis ir atvērtas.

Iekārtas durvīm ir jābūt aizvērtām, līdz vīna skapis ir iebūvēts un nostiprināts nišā atbilstoši lietošanas un montāžas instrukcijai.

 Vīna skapja apgāšanās var izraisīt bojājumus un savainojumus.

Ja vīna skapja iebūvēšanu veic tikai viens cilvēks, paaugstinās savainojumu un bojājumu rašanās risks.

Iebūvējot vīna skapi, noteikti izmantojiet otras personas palīdzību.

 Siltumu izstarojošu iekārtu izraisīts ugunsgrēka un bojājumu risks. Siltumu izstarojošas iekārtas var aizdegties un izraisīt vīna skapja aizdegšanos.

Vīna skapi nedrīkst iebūvēt zem plīts virsmas.

 Siltumu izstarojošu iekārtu izraisīts ugunsgrēka un bojājumu risks. Siltumu izstarojošas iekārtas var aizdegties un izraisīt vīna skapja aizdegšanos.

Zem vīna skapja nedrīkst iebūvēt apsildāmo atvilktni.

Iekārtas uzstādīšanai piemērota ir sausa, labi vēdināma telpa.

Izvēloties uzstādīšanas vietu, lūdzu, ņemiet vērā, ka vīna skapja elektroenerģijas patēriņš palielinās, ja tas ir uzstādīts apkures ierīču, plīts vai cita siltuma avota tiešā tuvumā. Ir jāizvairās arī no tiešu

saules staru iedarbības.

Jo augstāka ir telpas temperatūra, jo ilgāk darbosies kompresors un jo lielāks būs elektroenerģijas patēriņš.

Uzstādot vīna skapi, papildus jāievēro šādi nosacījumi:

- kontaktligzda nedrīkst atrasties iekārtas aizmugurē un ārkārtas gadījumā tai ir jābūt viegli pieejamai;
- kontaktdakša un barošanas kabelis nedrīkst pieskarties vīna skapja aizmugurei, jo, vīna skapim vibrējot, tie var tikt bojāti;
- arī citas iekārtas nevajadzētu pieslēgt kontaktligzdām, kas atrodas aiz šī vīna skapja.

 Plīstoša stikla izraisīts savainojumu risks!

Plīstoša stikla izraisīts savainojumu risks!

Uzstādot augstumā, kas pārsniedz 1500 m, skapja durvju stikls mainīto gaisa spiediena apstākļu dēļ var plīst. Asas stikla šķembu malas var radīt smagus savainojumus.

Klimata klase

Vīna skapis ir paredzēts lietošanai noteiktā klimata klasē (apkārtējās temperatūras diapazonā), kuras robežvērtības ir jāievēro. Klimata klase ir norādīta uz identifikācijas datu plāksnītes vīna skapja iekšpusē.

Klimata klase	Apkārtējā temperatūra
SN	10 līdz 32 °C
N	16 līdz 32 °C
ST	16 līdz 38 °C
T	16 līdz 43 °C
SN-ST	10 līdz 38 °C
SN-T	10 līdz 43 °C

Zemāka apkārtējā temperatūra izraisa ilgāku kompresora dīkstāves laiku, tāpēc vīna skapis atsevišķos gadījumos nevar uzturēt nepieciešamo temperatūru.

Gaisa pievade un izvade

Gaisa pievade un izvade notiek caur ventilācijas režģi vīna skapja pamatnē.

 Nepietiekama ventilācija var izraisīt ugunsgrēku un bojājumus.

Ja vīna skapis netiek pietiekami labi vēdināts, kompresors tiek ieslēgts biežāk un darbojas ilgāk. Tas rada palielinātu elektroenerģijas patēriņu un paaugstinātu kompresora darba temperatūru, kas savukārt var izraisīt kompresora bojājumus.

Pārlicinieties, ka vīna skapim ir pietiekama ventilācija.

Noteikti ņemiet vērā norādītos gaisa pievades un izvades atveru šķērssgriezumus.

Gaisa pievades un izvades atveres nedrīkst noslēgt vai aizsegt.

Turklāt no tām regulāri ir jāiztīra putekļi.

Uzstādīšana blakus citai iekārtai

Šo vīna skapi var uzstādīt blakus citai aukstumiekārtai.

Montāžas komplektu, kas ir nepieciešams, lai iekārtu uzstādītu blakus citai iekārtai, var iegādāties pie specializētā tirgotāja un klientu apkalpošanas dienestā.

Noskaidrojiet pie sava specializētā tirgotāja, kādas kombinācijas ir iespējamās Jūsu vīna skapim.

Iekārtu nostiprināšana ir aprakstīta montāžas komplekta, kas ir paredzēts iekārtas uzstādīšanai blakus citai iekārtai, lietošanas instrukcijā.

Durvju eņģu maiņa

 Durvju lielais svars rada savainojumu un bojājumu risku.

Ja durvju eņģu atduri maina tikai viens cilvēks, paaugstinās savainojumu un bojājumu rašanās risks.

Noteikti mainiet durvju eņģu atduri ar otras personas palīdzību.

 Iespējamais risks pie durvju eņģes.

Eņģes daļā var iespiest pirkstus.

Atverot un aizverot durvis, netveriet durvju eņģes daļā.

Vīna skapja durvīm piegādes brīdī atdure ir labajā pusē. Ja ir nepieciešama durvju eņģu atdure kreisajā pusē, durvju eņģu atdure ir jāmaina (skatiet montāžas instrukciju), pirms vīna skapis tiek montēts paredzētajā nišā.

Uzstādīšana

Norāde: Lai durvju atdures virzienu maiņas laikā pasargātu iekārtas durvis un grīdas segumu no bojājumiem, vīna skapja priekšā uz grīdas novietojiet piemērotu paklāju.

⚠ Savainojumu un bojājumu risks!
Stikla durvis var izkrist!

Mainot durvju atdures virzienu, pārliedzinieties, ka visas stiprinājuma detaļas tiek cieši pieskrūvētas.

Pievērsiet uzmanību, lai netiktu bojāts durvju blīvējums. Ja blīvējums ir bojāts, iekārtas durvis var neaizvērties pareizi un var netikt nodrošināta pietiekama dzesēšana!

Iekārtas durvju atvēršanas leņķa ierobežošana

Rūpnīcā durvju eņģes ir noregulētas tā, lai iekārtas durvis varētu plaši atvērt.

Ja iekārtas durvju atvēršanas leņķis ir jāsašaurina līdz apmēram 90°, to var panākt, atkarībā no modeļa (KW-TUS 7096, 7196) noregulējot durvju eņģes.

Durvju atvēršanas ierobežošanas tapas ir jāuzstāda pirms aukstumiekārtas iebūvēšanas.

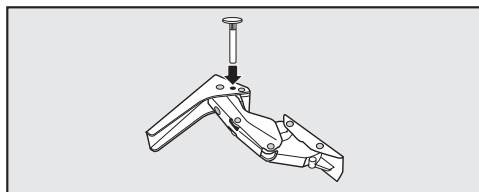

- Komplektā iekļautās durvju atvēršanas ierobežošanas tapas no augšpusē ievietojiet eņģēs.

Tādējādi durvju atvēršanas leņķis tiek sašaurināts līdz aptuveni 90°.

Iebūvēšanas izmēri

Pabūvēšanas niša / sānskats

Visi izmēri ir norādīti milimetros.

Vīna skapja pareizu darbību var nodrošināt, ņemot vērā norādītos gaisa pievades un izvades atveru šķērsgriezumu izmērus.

KWTUS 7074

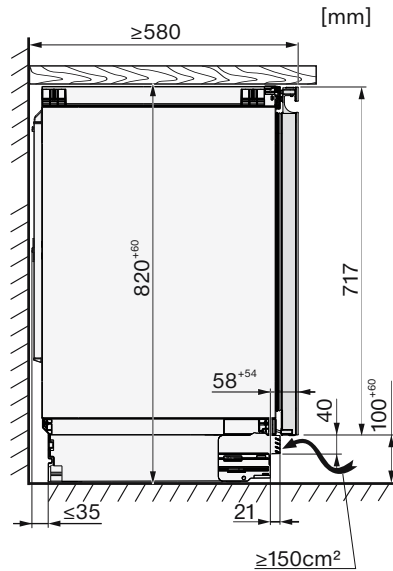
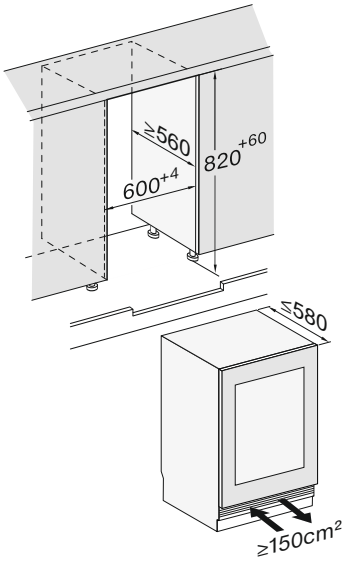

Uzstādīšana

KWTUS 7096

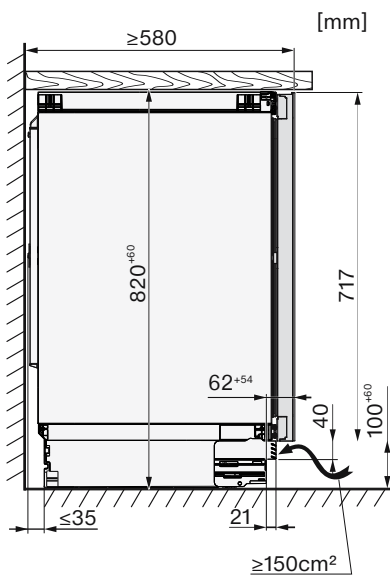
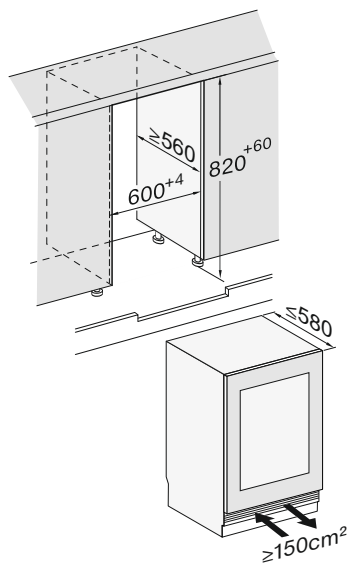

KWTUS 7196

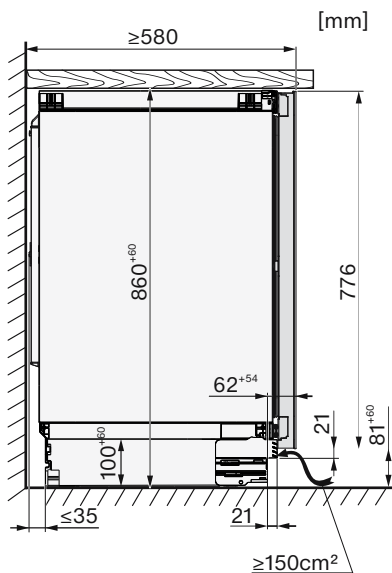
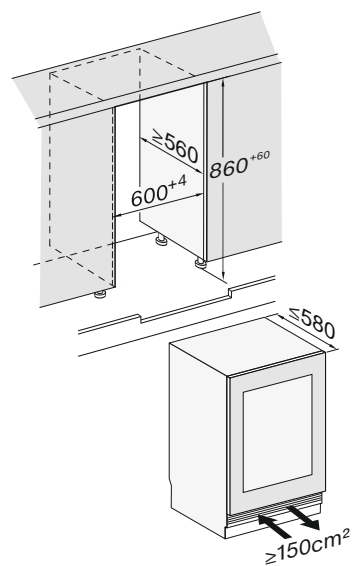

Pieslēgumi

Visi izmēri ir norādīti milimetros.

KWTUS 7074

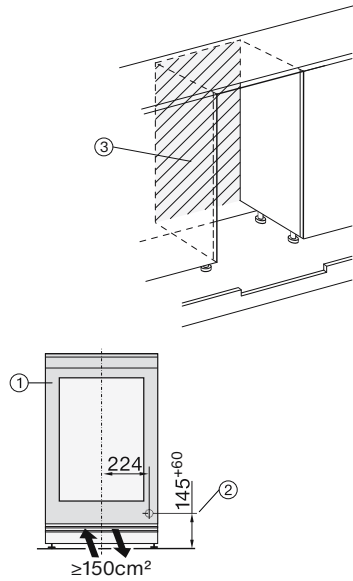
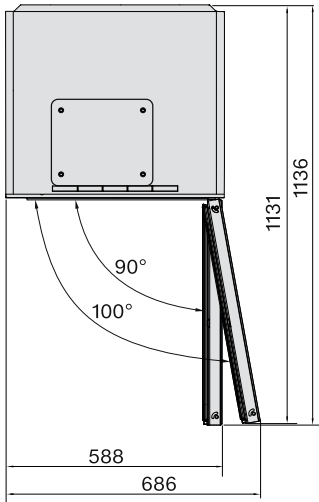

Uzstādīšana



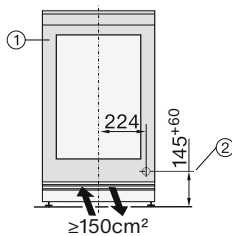
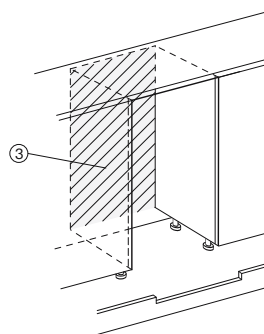
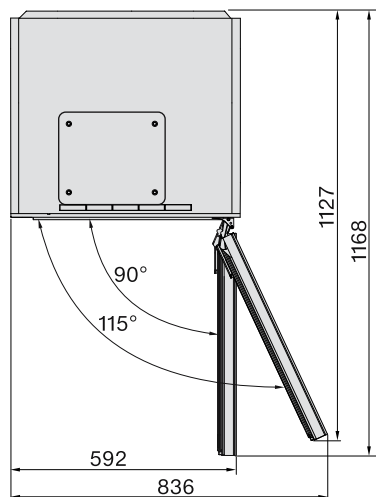







KWTUS 7096, 7196

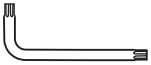

- ① Pretskats
- ② Barošanas kabeļa garums = 2200 mm
Garāku barošanas kabeli var iegādāties Miele Klientu apkalpošanas dienestā.
- ③ Šajā zonā nevar pieslēgt

Vīna skapja iebūvēšana

Vīna skapja iebūvēšanai ir nepieciešami šādi darbarīki:

TX 15, TX 20 		13	
TX 15 		6	
8			
			
			

Norāde: Glabājiet pievienoto metāla stieni drošā vietā. Tas ir nepieciešams iekārtas aizmugures kāju iestatīšanai.

Vīna skapja sagatavošana

- Novietojiet vīna skapi tieši iebūvēšanas nišas priekšā.
- Satveriet sānos pamatnes paneli un noņemiet to, velkot uz priekšu.

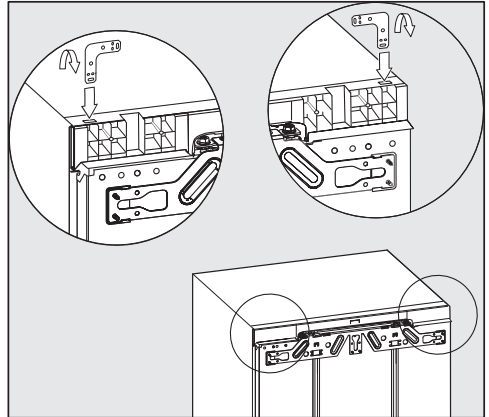

- Ievietojiet leņķi iekārtas pārsega uz-tveršanas atverē.
- Nolokiet leņķi perforētajā vietā.

Vīna skapja iebīdīšana

 Barošanas kabeļa bojājumu risks. Iebīdot vīna skapi, barošanas kabelis var tikt iespiests un bojāts. Uzmanīgi iebīdiet vīna skapi nišā.

 Grīdas bojājumu risks. Vīna skapja pārvietošana var radīt grīdas bojājumus. Uzmanīgi pārvietojiet vīna skapi pa neizturīgām grīdām.

 Regulējamo kāju bojājumu risks. Regulējamās kājas var nolūzt. Bīdīd vīna skapi iebūvēšanas nišā tikai ar gandrīz pilnībā ieskrūvētām regulējamajām kājām.

Norāde: Pirms iebīdīšanas par pusgriezieni izskrūvējiet abas aizmugurējās regulējamās kājas. Tad pēc iebīdīšanas regulējamās kājas varēsiet vieglāk noregulēt no priekšpuses (skatiet sadaļu “Vīna skapja līmeņošana”).

Uzstādīšana

- Novietojiet barošanas kabeli tā, lai vīna skapi pēc iebūvēšanas varētu viegli pievienot elektrotīklam.

Norāde: Piestipriniet pie kontaktdakšas auklas gabalu un tādējādi “pagariniet” barošanas kabeli, lai atvieglotu iebīdīšanu.

Pēc tam izvelciet barošanas kabeli aiz auklas otra gala caur virtuves mēbeli.

Ja vīna skapis iebūvēšanas nišā tiks iebīdīts pārāk tālu, pēc mēbeles durvju montāžas nevarēs cieši aizvērt iekārtas durvis. Tas var veicināt apledošānu, ūdens kondensāta veidošanos un citus funkcionālus traucējumus, kas savukārt palielina elektroenerģijas patēriņu.

Iebīdiet vīna skapi iebūvēšanas nišā tik dziļi, lai pa visu perimetru no iekārtas korpusa līdz mēbeļu sānu sienu priekšējai malai būtu **42 mm** atstatums.

- Iebīdiet aukstumiekārtu iebūvēšanas nišā tik tālu, līdz augšējo un apakšējo eņģu priekšējās malas cieši atdurās pret mēbeļu sānu sienu priekšējo malu.

Tādējādi pa visu perimetru tiek nodrošināts **42 mm** atstatums līdz mēbeļu sānu sienu priekšējām malām.

Ja mēbelei ir durvju atdures detaļas (piemēram, izciļņi, blīvējuma apmales u. c.), ir jāņem vērā izvirzīto detaļu izmēri, lai arī šajā gadījumā pa visu perimetru nodrošinātu **42 mm** atstatumu.

- Pavelciet vīna skapi uz priekšu par izvirzītās detaļas izmēru.

- Vēlreiz pārbaudiet, vai pa visu perimetru tiek nodrošināts **42 mm** atstatums līdz izvirzīto detaļu priekšējām malām.

Norāde: Ja iespējams, noņemiet izvirzītās detaļas un iebīdiet vīna skapi tik tālu, līdz visi stiprinājuma leņķi gan augšā, gan apakšā atdurās pret mēbeļu sānu sienu priekšējo malu.

Vīna skapja līmeņošana

Stiprinot vīna skapi iebūvēšanas nišas augšpusē, vīna skapim ir jābūt viegli nospriegotam starp grīdu un darba virsmu.

- Atbilstoši nišas augstumam pārmaiņus izskrūvējiet priekšējās un aizmugurējās regulējamās kājas un nolīmeņojiet vīna skapi horizontāli.

Rīkojieties, kā ir aprakstīts turpmāk.

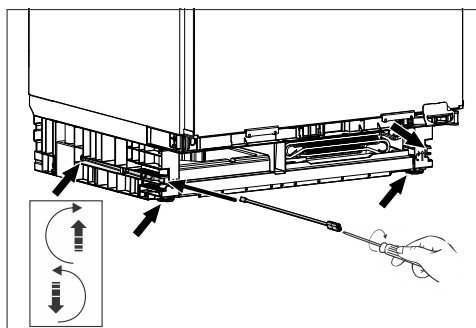

- Noregulējiet abas aizmugurējās regulējamās kājas, ar pievienoto stieni un plakano skrūvgriezi skrūvējot skrūves iekārtas pamatnes priekšpusē pa labi un pa kreisi.
- Abas priekšējās regulējamās kājas skrūvējiet pārmaiņus ar aizmugurējām. Maksimālais regulēšanas augstums ir 6 cm.

Norāde: Tiklīdz regulējamās kājas ir mazliet izskrūvētas, tās var noregulēt arī ar skrūvgriezi regulējamās kājas apakšpusē.

Pateicoties putuplasta daļai ①, kas ir piestiprināta pie ventilācijas režģa, tiek nodrošināta nodalīta gaisa pievadīšana un netiek pieļauts darbības traucējums.

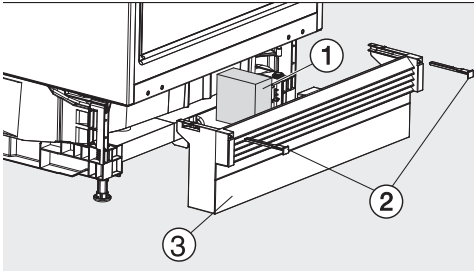

- Atkal uzlieciet pamatnes paneli ar ventilācijas režģi ③, taču vēl nefiksējiet to.

Ja netiek uzstādīta vienlaidu mēbeles pamatne:

- pavelciet pamatnes paneli ③ tik tālu uz priekšu, līdz ventilācijas spraugas un blakus esošo mēbeļu pamatnes veido vienu līniju;

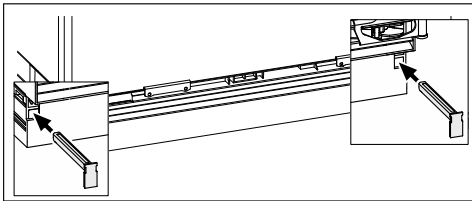

- turiet stingri pamatnes paneli un piestipriniet to labajā un kreisajā pusē ar komplektā iekļautajiem stienīšiem ②.

Ar piestiprinātu pamatnes paneli var iestatīt tikai aizmugurējās kājas, ja pamatnes panelis ir pilnībā iebīdīts. Pretējā gadījumā stienņa garums ir nepietiekams.

Ja tiek uzstādīta vienlaidu mēbeles pamatne:

- piebīdīet pamatnes paneli ar ventilācijas režģi ③ cieši pie vīna skapja un piestipriniet to labajā un kreisajā pusē ar stienīšiem ②.

Ja ir jāuzstāda vienlaidu mēbeles panelis, tajā atbilstoši pamatnes augstumam ir jāveido izgriezums vīna skapja gaisa pievadei un izvadei.

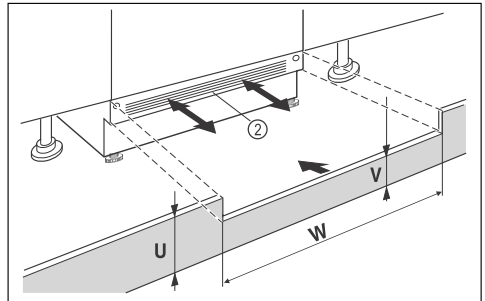

- Izdariet izgriezumu atbilstoši mēbeles paneļa augstumam (U).
- Nodrošiniet visā nišas platumā (W) balsta augstumu (V) zem iekārtas pamatnes paneļa ②.

Uzstādīšana

Vīna skapja līmeņošana atbilstoši augstākām mēbeļu durvīm

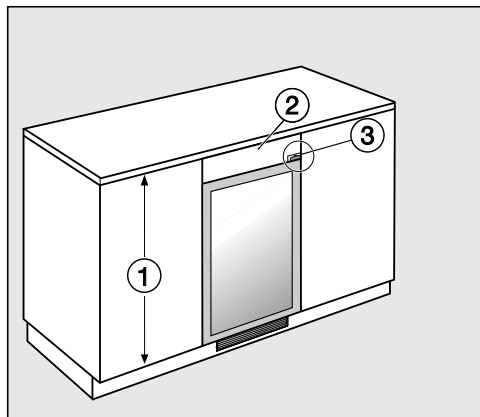

Ja apkārtējo virtuves mēbeļu ① durvis ir augstākas nekā vīna skapja durvis, vīna skapi var pielāgot apkārtējām durvīm ar izlīdzinošo paneli ②.

Izlīdzinošais panelis ir jāizgatavo precīzi šai situācijai. Lūdzu, pielāgojot izlīdzinošo paneli (atkarībā no modeļa), ņemiet vērā durvju eņģes ③.

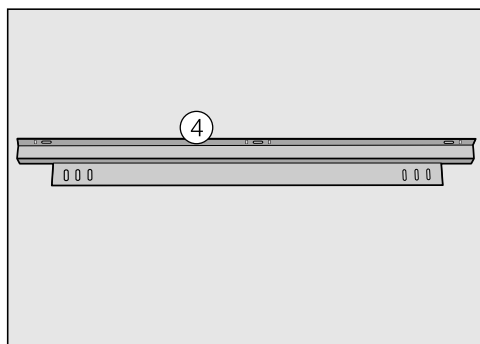

Lai piestiprinātu izlīdzinošo paneli, ir nepieciešams stiprinājuma leņķis ④. To var iegādāties Miele Klientu apkalpošanas dienestā vai specializētajās tirdzniecības vietās. Stiprinājuma leņķis tiek montēts uz vīna skapja.

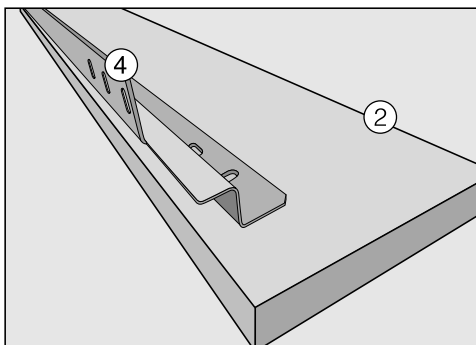
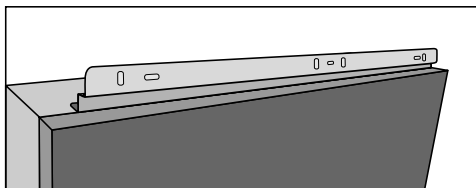

- Piestipriniet stiprinājuma leņķi ④ izlīdzinošā paneļa aizmugurē ②.
- Izvelciet vīna skapi no nišas tik tālu, lai to varētu sagāzt.
- Piestipriniet stiprinājuma leņķi ④ ar izlīdzinošo paneli ② pie vīna skapja, viegli pievelkot skrūves.
- Noregulējiet izlīdzinošo paneli vienā līmenī ar vīna skapja durvīm, lai priekšpuse būtu gluda.
- Pievelciet skrūves.
- Tagad varat iebīdīt vīna skapi nišā.

Vīna skapja nostiprināšana nišā

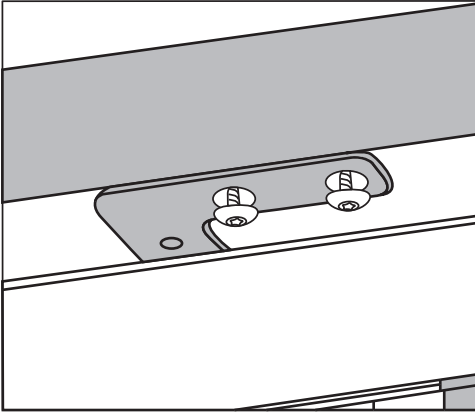

- Pieskrūvējiet vīna skapi zem darba virsmas attiecīgi ar divām skrūvēm.

Uzstādīšana

Elektrotīkla pieslēgums

Aukstumiekārtu drīkst pieslēgt tikai pie kontaktligzdas ar aizsargkontakta, izmantojot komplektā iekļauto barošanas kabeli.

Uzstādiet aukstumiekārtu tā, lai kontaktligzda būtu brīvi pieejama. Ja kontaktligzda nav brīvi pieejama, nodrošiniet, lai pēc uzstādīšanas būtu paredzēta ierīce visu polu atvienošanai no strāvas padeves.

 Pārkaršana var izraisīt ugunsgrēku.

Aukstumiekārtas ekspluatācija, izmantojot sadalītājus vai kabeļa pagarinātājus, var izraisīt kabeļu pārslodzi. Drošības apsvērumu dēļ neizmantojiet sadalītājus un kabeļa pagarinātājus.

Elektriskajai instalācijai ir jāatbilst vadlīnijām VDE 0100.

Drošības apsvērumu dēļ iesakām aukstumiekārtas elektriskajam pieslēgumam piešķirtajā ēkas instalācijā izmantot  tipa noplūdes strāvas automātisko slēdzi (RCD).

Bojātu tīkla barošanas kabeli drīkst nomainīt tikai ar īpašu tāda paša veida tīkla barošanas kabeli (var iegādāties Miele Klientu apkalpošanas dienestā). Drošības apsvērumu dēļ nomaiņu drīkst veikt tikai kvalificēts speciālists vai Miele Klientu apkalpošanas dienests.

Informāciju par nominālo patēriņa jaudu un atbilstošajiem drošinātājiem skatiet šajā instrukcijā vai identifikācijas datu plāksnītē. Salīdziniet šos datus ar vietējā elektrības pieslēguma datiem. Ja rodas šaubas, konsultējieties ar kvalificētu elektriķi.

Ir iespējama pagaidu vai ilglaicīga darbība no autonomas vai nesinhronizētas energoapgādes iekārtas (piemēram, autonomajiem tīkliem, dublējošajām sistēmām). Šādas darbības priekšnoteikums ir energoapgādes iekārtas atbilstība EN 50160 vai līdzīga standarta prasībām.

Ēkas instalācijā un šajā Miele ierīcē paredzēto aizsardzības pasākumu funkcijas un darbības veids ir jānodrošina arī autonomā vai nesinhronā režīmā vai arī tie ir jāaizstāj ar līdzvērtīgiem pasākumiem attiecībā uz instalāciju. Tas ir aprakstīts, piemēram, jaunākajā VDE-AR_E 2510-2 laidienā.

Aukstumiekārtas pievienošana

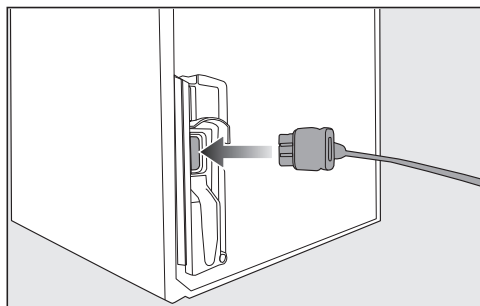

■ Iespraudiet iekārtas spraudni aukstumiekārtas aizmugurē.

Pārliecinieties, ka iekārtas spraudnis ir cieši fiksēts.

■ Iespraudiet aukstumiekārtas kontaktdakšu kontaktligzdā.

Tagad aukstumiekārta ir pieslēgta elektrotīklam.

Uzņēmums Miele Latvijā papildus likumā noteiktajām garantijas prasībām pret pārdevēju, tās neierobežojot, piešķir pircējam prasības pret šādām garantijas saistībām, ja tiek iegādāta jauna iekārta.

I Garantijas ilgums un garantijas perioda sākums

1. Garantija tiek piešķirta šādam laika periodam:
 - a) 24 mēneši sadzīves tehnikas iekārtām, kas paredzētas regulārai lietošanai;
 - b) 12 mēneši profesionālām iekārtām, kas paredzētas regulārai lietošanai.
2. Garantijas periods sākas no dienas, kad ir izrakstīts rēķins par iekārtas iegādi.

Garantijas periods nevar tikt pagarināts, ja ir veikti garantijas pakalpojumi un piegāde saistībā ar garantiju.

II Garantijas priekšnoteikumi

1. Iekārta ir iegādāta pie specializētā tirgotāja vai tieši uzņēmumā Miele kādā no ES dalībvalstīm, Šveicē vai Norvēģijā un tur arī uzstādīta.
2. Pēc klientu apkalpošanas dienesta darbinieka pieprasījuma tiek uzrādīts garantijas apliecinājums (pirkuma čeks vai aizpildīta garantijas karte).

III Garantijas saturs un apjoms

1. Iekārtas defekti tiek novērsti noteiktā termiņā bez maksas, salabojot vai nomainot bojātās daļas. Šim nolūkam nepieciešamos izdevumus, piemēram, transporta, ceļa, darbaspēka un rezerves daļu izmaksas, sedz uzņēmums Miele Latvijā. Nomainītās daļas vai iekārtas kļūst par uzņēmuma Miele Latvijā īpašumu.
2. Garantija neattiecas uz bojājumiem, ko uzņēmums Miele Latvijā jau novērsis, ja vien tie nav radušies Miele Latvijā Klientu apkalpošanas dienesta darbinieku tīšas nevērības vai neuzmanības dēļ.
3. Izmantoto materiālu un piederumu piegāde pakalpojumā nav iekļauta.

IV Garantijas ierobežojumi

Garantija neattiecas uz iekārtas bojājumiem vai darbības traucējumiem, kas radušies šādu apstākļu ietekmē.

1. Nepareiza uzstādīšana vai pievienošana, piemēram, spēkā esošo drošības tehnikas noteikumu vai lietošanas, pievienošanas un montāžas instrukciju neievērošana.
2. Paredzētajam nolūkam neatbilstoša lietošana, kā arī neprasmīga lietošana vai apstrāde, piemēram, ar nepiemērotiem mazgāšanas līdzekļiem vai ķīmikālijām.
3. Ja iekārta ir iegādāta kādā citā ES valstī, Šveicē vai Norvēģijā, tās īpašo tehnisko specifikāciju dēļ tā ir izmantojama vai nu bez ierobežojumiem, vai tikai ar ierobežojumiem.
4. Ārējas iedarbības ietekmē, piemēram, transportēšanas laikā radušies bojājumi, precī pagrūžot vai tai nokrītot, laikapstākļu vai citu dabas parādību ietekmē radušies bojājumi.
5. Ja remontu un daļu nomaiņu neveic uzņēmuma Miele Klientu apkalpošanas dienesta darbinieki, kas ir pilnvaroti un sertificēti šo pakalpojumu sniegšanai.
6. Ja netiek izmantotas uzņēmuma Miele oriģinālās rezerves daļas, kā arī Miele piederumi.
7. Stikla plīsumi un bojātas kvēlspuldzes.
8. Elektriskās strāvas un sprieguma svārstības, kas pārsniedz ražotāja norādīto pieļaujamo robežu vai ir zem tās.
9. Lietošanas instrukcijā sniegto apkopes un tīrīšanas noteikumu neievērošana.

V Datu drošība

Personas dati tiek izmantoti tikai un vienīgi pasūtījuma izpildes vai garantijas pakalpojumu veikšanas vajadzībām, ņemot vērā datu aizsardzības tiesiskos nosacījumus.

Atbilstības deklarācija

Ar šo Miele apliecina, ka šis vīna skapis atbilst Direktīvai Nr. 2014/53/ES.

ES Atbilstības deklarācijas pilns teksts ir pieejams šādās tīmekļvietnēs:

- Produkti, Lejupielāde tīmekļ vietnē www.miele.lv;
- Serviss, Informācijas pieprasījums, Lietošanas instrukcijas tīmekļvietnē <https://miele.lv/instrukcijas>, norādot produkta nosaukumu vai ražojuma numuru.

Frekvenču diapazons	2,4000– 2,4835 GHz
---------------------	-----------------------

Maksimālā raidīšanas jauda	< 100 mW
----------------------------	----------

Sakaru moduļa apkalpošanai un vadībai Miele izmanto savu vai ārējo izstrādātāju programmatūru, uz kuru neattiecas tā saucamie atvērtā pirmkoda licences nosacījumi. Šo programmatūru / programmatūras komponentus aizsargā autortiesības. Ir jāņem vērā Miele un trešo personu autortiesību pilnvaras.

Turklāt iekārtā integrētajā sakaru modulī tiek izmantoti programmatūras komponenti, kas saskaņā ar atvērtā pirmkoda licences nosacījumiem ir nododami tālāk. Izmantoto atvērtā pirmkoda komponentu sarakstu kopā ar atbilstošajām autortiesību atzīmēm, visu attiecīgo licenču nosacījumu kopijām, kā arī, ja nepieciešams, citu informāciju varat iegūt uz vietas katrai IP adresei tīmekļa pārlūkprogrammā ([http\[s\]://<ip adrese>/Licences](http[s]://<ip adrese>/Licences)). Tur norādītie atvērtā pirmkoda licenču nosacījumu atbildības un apliecinājumu noteikumi ir piemērojami tikai attiecībā uz konkrēto tiesību turētāju.



Vācija - Miele & Cie. KG, Carl-Miele-Straße 29, 33332 Gütersloh

KWTUS 7074 ..., KWTUS 7096 ..., KWTUS 7196 ...