

Naudojimo ir montavimo instrukcija Šaldytuvas su šaldikliu



Būtinai perskaitykite šią naudojimo ir montavimo instrukciją prieš statydami, montuodami arba prieš prietaisą eksploatuodami pirmąjį kartą. Taip apsisausosite patys ir išvengsite prietaiso pažeidimų.

Turinys

Saugos nurodymai ir įspėjimai	4	Šaldymo prietaiso įjungimas ir išjungimas	31
Tvarumas ir aplinkos apsauga	13	Prieš naudojant pirmą kartą.....	31
Taip sutaupysite energijos	14	Šaldymo prietaiso prijungimas ...	31
Įrengimas	15	Šaldymo prietaiso įjungimas	31
Pastatymo vieta	15	Šaldymo prietaiso išjungimas.....	31
Reikalavimai vėdinimo ir ventiliacijos angoms	16	Atskiras šaldytuvo zonos išjungimas	31
Kelių šaldymo prietaisų pastatymas vieno šalia kito.....	16	Jeigu ketinate išvykti ilgesniam laikui.....	32
Durelių atidarymo krypties keitimas	17	Jungimo į tinklą sąlygos	32
Spausdintinės montavimo instrukcijos versijos užsakymas	17	Jungimas į tinklą pirmąjį kartą	32
Šaldymo prietaiso pastatymas	17	“Scan & Connect” atlikimas	33
Šaldymo prietaiso išlygiavimas	18	Valdymas	34
Šaldymo prietaiso montavimas virtuvės baldų komplekte.....	18	Tinkama temperatūra.....	34
Prietaiso matmenys	20	Temperatūros rodymo indikatorius	34
Pastatymo matmenys / vaizdas iš viršaus	20	Temperatūros nustatymas šaldytuvo / šaldiklio zonoje	34
Elektros jungtis	22	Temperatūros ir durų įspėjamieji signalai.....	35
Prietaiso aprašas.....	23	Maisto produktų laikymas šaldytuve	38
Prietaiso apžvalga.....	23	Skirtingos šaldymo zonos	38
Valdymo skydelis su ekranu	25	Maisto produktus laikyti supakuotus ar išimti iš pakuočių?	39
Nustatymų režimas 	25	Maisto produktų laikymas “DailyFresh” stalčiuje	39
Nustatymų režime  pasirinkite norimą funkciją	27	“DailyFresh” stalčius.....	39
Vidaus skyriaus planavimas	28	Šviežių maisto produktų šaldymas ir laikymas.....	40
Lentynų / butelių stovo padėties keitimas	28	Greitas gėrimų atvėsinimas	41
Lentynų perkėlimas.....	28	Ledo kubelių gaminimas	41
Vieta kepimo padėklui	28		
Padalintos lentynos perkėlimas .	28		
Padalintos lentynos perkėlimas .	28		
Lentynos buteliams perkėlimas .	29		
“Active AirClean” filtro perkėlimas	29		
Lankstus šaldiklio zonos vidinės dalies keitimas (“VarioRoom”)...	29		
Kartu tiekiami priedai	29		
Pasirenkamieji priedai	30		

Kitų nuostatų parinkimas	42	Garantinio aptarnavimo skyrius	66
Atitinkamų nustatymų paaiškinimai	42	Kontaktai pranešti apie triktis	66
Party režimas 	42	EPREL duomenų bazė	66
Holiday režimas 	42	Garantija	66
Užrakto funkcijos  /  įjungimas	43	Informacija	67
Šabo režimas 	43	Atitikties deklaracija	67
Laiko tarpo keitimas, per kurį įsijungia dūrelių įspėjamasis signalas 	44	Autorių teisės ir licencijos	67
Įjungimas į tinklą	45	Garantijos sąlygos	68
Įspėjamųjų ir garsinių signalų  /  garso stiprumo keitimas	47		
Ekrano ryškumo keitimas 	47		
Parodomojo režimo  išjungimas	47		
Gamyklinių nustatymų  atkūrimas	47		
Informacija 	47		
Kvapų filtro keitimo indikatorius 	48		
Valymo režimas 	48		
Valymas ir priežiūra	49		
Atitirpinimas	49		
Valymo priemonės pasirinkimas.....	49		
Šaldymo prietaiso paruošimas valyti	49		
Prietaiso vidinės dalies valymas.....	50		
Priedus plaukite rankomis arba indaplovėje.....	50		
Priedų išėmimas ir išardymas plauti	51		
Stiklinių lentynų ir stalčių įdėjimas į šaldiklio zoną	52		
Prietaiso priekio ir šoninių sienelių valymas	53		
Dūrelių sandariklio valymas.....	53		
Vėdinimo ir ventiliacijos angų valymas	53		
Baigę valyti	54		
Problemų šalinimas	55		
Vidaus apšvietimas	62		
Garso priežastys	63		

Saugos nurodymai ir įspėjimai

Šis šaldymo prietaisas atitinka nustatytuosius saugos reikalavimus. Netinkamai naudojant, kyla pavojus susižaloti ir patirti materialinę žalą.

Prieš naudodami šaldymo prietaisą, atidžiai perskaitykite naudojimo ir montavimo instrukciją. Joje pateikti svarbūs montavimo, saugos, naudojimo ir techninės priežiūros nurodymai. Taip apsaugosite patys ir apsaugosite šaldymo prietaisą nuo pažeidimų.

Kaip nurodyta standarte IEC 60335-1, "Miele" rekomenduoja susipažinti su šaldymo prietaiso montavimo instrukcija, saugos nurodymais ir įspėjimais bei jų laikytis.

"Miele" neatsako už žalą, atsiradusią dėl šių nurodymų nepaisymo. Išsaugokite šią naudojimo ir montavimo instrukciją. Naudojimo ir montavimo instrukciją perduokite kitam savininkui.

Tinkamas naudojimas

▶ Šaldymo prietaisas skirtas naudoti namų ūkyje ir panašioje aplinkoje, pvz.:

- parduotuvėse, biuruose ir panašiose darbo aplinkose,
- sodybose,
- gali būti skirtas naudoti klientams viešbučiuose, moteliuose, pensionatuose ir kitose panašiose aplinkose.

Šio šaldymo prietaiso negalima naudoti lauke.

▶ Šaldymo prietaisą naudokite tik buityje maisto produktams atšaldyti ir laikyti, taip pat užšaldytiems produktams laikyti, šviežiams maisto produktams užšaldyti ir ledukams paruošti.

Visos kitos naudojimo paskirtys yra draudžiamos.

▶ Šaldymo prietaisas nėra pritaikytas laikyti ir šaldyti vaistus, kraujo plazmą, laboratorijos įrangą ir panašias medicinos prietaisų direktyvoje nurodytas medžiagas bei produktus. Netinkamai naudojant šaldymo prietaisą, laikomi produktai gali pradėti gesti arba tapti nevartojamais. Šio šaldymo prietaiso negalima eksploatuoti aplinkose, kuriose gali kilti sprogimo pavojus.

"Miele" nepriima atsakomybės už žalą, atsiradusią dėl netinkamo valdymo.

▶ Asmenys (įskaitant vaikus), kurie dėl nepakankamų fizinių, jutiminių, protinių gebėjimų, nepakankamos patirties arba neišmanymo negali saugiai valdyti šaldymo prietaiso, juo gali naudotis tik prižiūrimi arba instruktuojami atsakingo asmens.

Šiems asmenims leidžiama valdyti prietaisą be priežiūros tik tada, jei gu jie buvo išmokyti tą daryti saugiai ir suprato apie galimus pavojus.

Vaikai namų ūkyje

- ▶ Aštuonerių metų neturintys vaikai negali naudotis šaldymo prietaisu, nebent jie yra nuolat prižiūrimi.
- ▶ Aštuonerių metų ir vyresni vaikai be priežiūros gali valdyti šaldymo prietaisą tik tada, kai apie šaldymo prietaisą jiems paaiškinta tiek, kad galėtų jį valdyti saugiai. Vaikai turi gebėti atpažinti ir suprasti galimus netinkamo naudojimo pavojus.
- ▶ Vaikai negali šaldymo prietaiso valyti arba prižiūrėti neprižiūrimi.
- ▶ Prižiūrėkite vaikus, esančius netoli šaldymo prietaiso. Jiems niekada neleiskite žaisti su šaldymo prietaisu.
- ▶ Pavojus uždusti! Vaikai žaisdami gali įsivynioti į pakavimo medžiagą (pvz., plėvelę) arba užsimauti ją ant galvos ir uždusti. Pakavimo medžiagas laikykite vaikams nepasiekiamoje vietoje.

Techninė sauga

- ▶ Buvo patikrintas šaltnešio kontūro sandarumas. Šis šaldymo prietaisas atitinka nustatytus saugos reikalavimus bei taikomas ES direktyvas.



Jei šaldymo kontūras pažeistas: šaltnešis ir alyva gali išbėgti ir užsidegti.

- ▶ Įspėjimas: gaisro pavojus / degiosios medžiagos! Šis simbolis yra ant kompresoriaus ir informuoja apie degias medžiagas. Nenuļupkite šio lipduko.

Sudėtyje esantis šaltnešis (duomenys specifikacijų lentelėje) nekenkia aplinkai, tačiau yra degus.

Naudojant šį aplinkai nekenkiantį šaltnešį, šiek tiek padidėja prietaiso veikimo garsai. Be veikiančio kompresoriaus garsų taip pat gali girdėtis tekėjimo per visą šaldymo kontūrą garsas. Šių garsų išvengti, deja, neįmanoma, tačiau jie neturi įtakos šaldymo prietaiso veikimui.

Transportuodami, montuodami arba statydami prietaisą, stenkitės nepažeisti šaldymo kontūro dalių. Ištryškęs šaltnešis gali sužaloti akis, o išbėgęs – užsidegti.

Jeigu pastebėjote pažeidimus:

- venkite atviros ugnies arba degių šaltinių;
- atjunkite šaldymo prietaisą nuo maitinimo tinklo;

Saugos nurodymai ir įspėjimai

- kelias minutes vėdinkite patalpą, kurioje stovi šaldymo prietaisas;
- informuokite garantinio aptarnavimo skyrių.

▶ Kuo daugiau prietaise šaltnešio, tuo didesnė turi būti patalpa, kurioje prietaisas bus statomas. Įvykus nuotėkiui, labai mažose patalpose gali susidaryti degus dujų ir oro mišinys. 8 g šaltnešio turi būti numatyta bent 1 m³ patalpa. Šaltnešio kiekis nurodytas specifikacijų lentelėje šio šaldymo prietaiso viduje.

▶ Jei vėdinimo ir ventiliacijos angų skerspjuviai uždengti arba užblokuoti, pažeidus šaldymo kontūrą gali susidaryti degių dujų ir oro mišinys. Būtinai išlaikykite nurodytus vėdinimo ir ventiliacijos angų skerspjuvius. Vėdinimo ir ventiliacijos angų jokia būdu neuždenkite arba kitaip neužblokuokite.

▶ Prietaiso specifikacijų lentelėje pateikti prijungimo duomenys (saugikliai, dažnis, įtampa) turi atitikti elektros tinklo duomenis, kad šaldymo prietaisas nesugestų. Prieš jungdami juos palyginkite. Jeigu abejojate, pasikonsultuokite su elektriku.

▶ Šaldymo prietaiso elektros saugumas užtikrinamas tik tada, kai jis prijungiamas prie žeminimo sistemos, įrengtos pagal reikalavimus. Tai pagrindinė saugos sąlyga ir jos laikytis privaloma. Jeigu abejojate, elektros instaliaciją patikėkite patikrinti elektrikui.

▶ Galimas epizodinis arba nepertraukiamas eksploatavimas su autonominė arba tinklo sinchronine elektros tiekimo sistema (pavyzdžiui, autonominiiais elektros tinklais, rezervinėmis sistemomis). Eksploatavimo sąlyga, kad elektros tiekimo sistema atitiktų EN 50160 arba panašių standartų nustatytąsias vertes.

Buitinėje instaliacijoje ir šiame "Miele" produkte numatytų saugos priemonių funkcijos ir veikimo principas turi būti užtikrinti veikiant autonominiu ir ne tinklo sinchroniniu režimu arba pakeisti lygiavertėmis įrengimo priemonėmis. Kaip, pavyzdžiui, aprašyta naujausios redakcijos VDE-AR-E 2510-2.

▶ Kad, esant avarinei situacijai, šaldymo prietaisą būtų galima greitai atjungti nuo maitinimo tinklo, kištukinis lizdas turi būti ne užpakalinėje prietaiso pusėje ir lengvai prieinamas.

▶ Jei jungimo į tinklą laidas yra pažeistas, nedelsiant atjunkite šaldymo prietaisą nuo maitinimo tinklo. Kreipkitės į klientų aptarnavimo skyrių.

- ▶ Pažeistą jungimo į tinklą laidą leidžiama keisti tik specialiu to paties tipo jungimo į tinklą laidu (galima įsigyti “Miele” internetinėje parduotuvėje arba “Miele” klientų aptarnavimo skyriuje). Saugumo sumetimais pakeisti gali tik kvalifikuotas specialistas arba “Miele” klientų aptarnavimo skyrius.
 - ▶ Kelių kištukų lizdai arba ilginamieji laidai neužtikrina reikiamos saugos (gaisro pavojus). Jų nenaudokite šaldymo prietaisą jungdami prie elektros tinklo.
 - ▶ Drėgmei patekus ant įtampingųjų dalių ar jungiamojo laido, gali įvykti trumpasis jungimas. Todėl nestatykite prietaiso ten, kur drėgna arba gali užtikšti vandens (pvz., garaže, skalbykloje ir pan.).
 - ▶ Šio šaldymo prietaiso negalima naudoti nestacionariose vietose (pavyzdžiui, laivuose).
 - ▶ Šaldymo prietaiso pažeidimai gali turėti įtakos jūsų saugai. Ieškokite atpažįstamų pažeidimų. Niekada neeksploatuokite pažeisto šaldymo prietaiso.
 - ▶ Prietaisas nėra skirtas naudoti kaip įmontuojamas.
 - ▶ Prieš įrengiant, atliekant techninės priežiūros ir remonto darbus, šaldymo prietaisą reikia atjungti nuo elektros tinklo. Šaldymo prietaisas laikomas atjungtu nuo elektros tinklo, jeigu:
 - išjungti elektros instaliacijos saugikliai arba
 - visiškai išsukti elektros instaliacijos įsukamieji saugikliai arba
 - jungiamasis laidas yra atskirtas nuo elektros tinklo. Norėdami ištraukti elektros laidą su kištuku, netraukite už elektros laido, bet imkite už kištuko.
 - ▶ Dėl netinkamai atliktų įrengimo ir techninės priežiūros ar remonto darbų naudotojui gali kilti didelių pavojų, už kuriuos gamintojas neat-sako.
- Įrengimo ir techninės priežiūros arba remonto darbus gali atlikti tik kvalifikuotas specialistas arba “Miele” klientų aptarnavimo skyrius.
- ▶ Jei šaldymo prietaisą remontuoja nekvalifikuotas specialistas ar ne “Miele” klientų aptarnavimo skyrius, prarandama teisė į garantiją.
 - ▶ Sugedusius komponentus rekomenduojame pakeisti originaliomis atsarginėmis dalimis. “Miele” užtikrina, kad tik tinkamai įmontuotos originalios atsarginės dalys atitinka visus saugos reikalavimus, taip pat išsaugoma teisė į garantiją.

Saugos nurodymai ir įspėjimai

▶ Dėl keliamųjų aukštųjų reikalavimų (pvz., temperatūrai, drėgmei, cheminiam atsparumui, atsparumui dilimui ir vibracijai) šiame šaldymo prietaise yra įrengta speciali apšvietimo priemonė. Šį apšvietimą leidžiama naudoti tik pagal numatytąją paskirtį. Apšvietimas nėra skirtas patalpoms apšviesti. Pakeisti gali tik kvalifikuotas specialistas arba "Miele" klientų aptarnavimo skyrius. Šiame šaldymo prietaise naudojami keli šviesos šaltiniai, atitinkantys bent F energijos vartojimo efektyvumo klasę.

Tinkamas montavimas

- ▶ Montuojant šaldymo prietaisą, būtina vadovautis pridėta montavimo instrukcija.
- ▶ Pakeiskite durelių atidarymo kryptį (jeigu reikia), kaip nurodyta montavimo instrukcijoje.
- ▶ Transportuodami arba įmontuodami šaldymo prietaisą visada dėvėkite apsaugines pirštines.
- ▶ Šaldymo prietaisas yra labai sunkus ir atidarius arba palikus atidarytas dureles gali pasvirti į priekį ir apvirsti:
 - Šaldymo prietaisą transportuoti arba perkelti į kitą vietą turi ne mažiau kaip 2 asmenys.
 - Šaldymo prietaiso durelių lankstus turi keisti ne mažiau kaip 2 asmenys.
 - Šaldymo prietaisą montuoti turi ne mažiau kaip 2 asmenys.
 - Montuodami niekada nepalikite šaldymo prietaiso be priežiūros.

Tinkamas naudojimas

- ▶ Šaldymo prietaisas skirtas tam tikrai klimato klasei (kambario temperatūros diapazonas), kurios būtina laikytis. Klimato klasė nurodyta specifikacijų lentelėje šaldymo prietaiso viduje. Kuo žemesnė aplinkos temperatūra, tuo ilgesnė kompresoriaus prastovos trukmė, o šaldymo prietaisas negali palaikyti nustatytos temperatūros.
- ▶ Jokiu būdu neuždenkite arba kitaip neužstatykite vėdinimo ir ventiliacijos angų. Tai padarius nebus užtikrintas tinkamas oro srautas. Dėl to padidėja energijos sąnaudos ir gali būti pažeisti komponentai.

Saugos nurodymai ir įspėjimai

- ▶ Maisto produktai, kurių sudėtyje yra riebalų arba aliejaus, gali apgadinti prietaisą! Jei šaldymo prietaise arba prietaiso durelėse laikote maisto produktus, kurių sudėtyje yra riebalų ar aliejaus, įsitikinkite, kad išbėgę riebalai arba aliejus negalės patekti ant plastikinių šaldymo prietaiso dalių. Dėl atsiradusio įtempio plastikas gali įtrūkti arba įskilti.
- ▶ Gaisro ir sproginimo pavojus dėl degių dujų mišinių! Šaldymo prietaise nelaikykite sprogiųjų medžiagų ir gaminių su degiomis inertinėmis dujomis (pvz., aerosolių balionėlių). Degūs dujų mišiniai gali užsidegti dėl elektrinių komponentų. Atitinkamus aerosolių balionėlius padės atpažinti etiketėje pateikta informacija arba pavaizduotas ugnies simbolis. Nutekėjusios dujos gali užsidegti dėl elektrinių komponentų.
- ▶ Sproginimo pavojus! Šaldymo prietaise nenaudokite jokių kitų elektrinių prietaisų (pvz., minkštiesiems valgomiesiems ledams gaminti). Tai gali sukelti kibirkščiavimą.
- ▶ Pavojus susižeisti ir apgadinti prietaisą! Nedėkite į šaldiklį gėrimų su angliarūgšte arba skysčių, kurie gali užšalti, skardinių ir butelių. Skardinės arba buteliai gali sprogti.
- ▶ Pavojus susižeisti ir apgadinti prietaisą! Jeigu gėrimų butelius vėsinate šaldiklio skyriuje, nepamirškite jų išimti ne vėliau kaip po valandos. Buteliai gali sprogti!
- ▶ Pavojus susižeisti! Nelieskite užšaldytų produktų ir metalinių dalių šlapiomis rankomis. Gali prišalti rankos.
- ▶ Pavojus susižeisti! Niekada nekiškite į burną ką tik iš šaldiklio išimtų ledo kubelių ir ledų ant pagaliukų, ypač vandeninių. Dėl labai žemos produktų temperatūros gali prišalti lūpos arba liežuvis.
- ▶ Neužšaldykite pakartotinai aptirpusių arba atitirpusių maisto produktų. Kuo greičiau juos suvartokite, nes maisto produktai netenka savo maistinės vertės ir sugenda. Keptus arba virtus maisto produktus galite pakartotinai užšaldyti.
- ▶ Valgant per ilgai laikytus maisto produktus galima apsinuodyti. Laikymo trukmė priklauso nuo daugelio veiksnių, pavyzdžiui, šviežumo, maisto produkto kokybės ir laikymo temperatūros. Atkreipkite dėmesį į laikymo datą ir maisto produkto gamintojo laikymo nurodymus!
- ▶ Net jei norite, kad maisto produktai kuo greičiau sušaltų, draudžiama viršyti didž. šaldymo našumą. Didž. šaldymo našumas per 24 val. nurodytas specifikacijų lentelėje "Šaldymo našumas ... kg / 24 val."

Saugos nurodymai ir įspėjimai

Nerūdijančiojo plieno prietaisams taikoma:

- ▶ Klėjai gali pažeisti nerūdijančiojo plieno paviršiaus sluoksnį, dėl ko nebus užtikrintas nuo nešvarumų saugantis poveikis. Ant nerūdijančiojo plieno paviršiaus niekada nekljuokite lipnių lapelių, skaidrios lipnios juostos, maskuojamosios lipnios juostos arba kitų lipnių priemonių.
- ▶ Paviršius braižosi. Gali subraižyti net magnetai.

Priedai ir atsarginės dalys

- ▶ Rekomenduojame naudoti originalius “Miele” priedus. Jei tvirtinamos arba montuojamos kito gamintojo dalys, galima prarasti teisę į garantiją ir (arba) atsakomybę už gaminį.
- ▶ Originalias “Miele” atsarginės dalys galima įsigyti bent 10 metų ir iki 15 metų po jūsų šaldymo prietaiso serijinės gamybos nutraukimo.

Valymas ir priežiūra

- ▶ Gremžtukai gali sugadinti prietaiso durelių stiklą. Stiklo durelių valymui nenaudokite šveitimo priemonių, jokių kietų kempinių arba šepčių ir jokių aštrių metalinių grandiklių.
- ▶ Netepkite durų tarpiklio aliejumi arba riebalais. Dėl jų durų tarpiklis ilgainiui tampa porėtas.
- ▶ Valymo garais prietaiso garų gali patekti ant įtampingųjų dalių ir sukelti trumpąjį jungimą. Šaldymo prietaiso niekada nevalykite valymo garais prietaisu.
- ▶ Įspėjimas! Nenaudokite jokių mechaninių arba kitokių pagalbinių atitirpinimą skatinančių priemonių, jeigu jos nėra rekomenduojamos gamintojo.
- ▶ Aštriabriauniai arba smailūs daiktai gali pažeisti refrižeratorių ir sugadinti šaldymo prietaisą. Nenaudokite smailių arba aštriabriaunių daiktų norėdami:
 - pašalinti šerkšną ir ledą;
 - atlupti prišalusius ledo indelius ir maisto produktus.
- ▶ Norėdami atitirpinti, niekada nedėkite į šaldymo prietaisą elektrinių šildytuvų arba žvakių. Plastiko pažeidimo pavojus.

▶ Nenaudokite jokių purškiamų ar skystų ledo tirpinimo priemonių. Dėl naudojamų purškiamų aerosolinių ledo tirpinimo priemonių ir skysčių nuo apledėjimo gali susiformuoti sprogiosios dujos, kurių sudėtyje gali būti plastiką ardančių tirpiklių ar propelentų arba sveikatai kenksmingų medžiagų.

Transportavimas

- ▶ Šaldymo prietaisą visada transportuokite vertikaliai ir transportavimo pakuotėje, kad jis nebūtų pažeistas.
- ▶ Pavojus susižeisti ir apgadinti prietaisą! Šaldymo prietaisas yra labai sunkus, transportuokite jį tik padedami kito asmens.

Seno prietaiso utilizavimas

- ▶ Žaidžiantys vaikai gali užsidaryti šaldymo prietaise ir uždusti.
 - Išimkite prietaiso dureles.
 - Išimkite stalčius.
 - Lentynas sudėkite šaldymo prietaise taip, kad vaikai negalėtų paprastai įlipti.
 - Prireikus sugadinkite savo seno šaldymo prietaiso durelių spynelę. Taip apsaugosite žaidžiančius vaikus, kad jie neužsidarytų ir jų gyvybei nekiltų pavojus.
- ▶ Elektros smūgio pavojus!
 - Nuo jungimo į tinklą laido nukirpkite tinklo kištuką.
 - Nupjaukite seno prietaiso jungimo į tinklą laidą.

Kištuko ir jungimo į tinklą laido nešalinkite kartu su buitinėmis atliekomis.

▶ Vykdam užtikrinkite, kad šaldymo prietaisas nebūtų laikomas šalia benzino arba kitų degiųjų dujų ar skysčių.

▶ Gaisro pavojus dėl išsiliejusios alyvos arba šaltnešio!

Prietaise naudojamas šaltnešis ir alyva yra degūs. Išsiliejęs šaltnešis arba alyva gali užsidegti, jei koncentracija pakankamai didelė ir jie liečiasi su išoriniu šilumos šaltiniu.

Utilizuodami prietaisą įsitikinkite, kad šaldymo kontūras liks nepažeistas. Taip išvengsite nekontroliuojamo šaltnešio (duomenys nurodyti specifikacijų lentelėje) ir alyvos nuotėkio.

▶ Ištryškus šaldomajai medžiagai gali būti sužalotos akys! Nepažeiskite šaldymo kontūro dalių, pavyzdžiui:

Saugos nurodymai ir įspėjimai

- užkimšdami garintuvo šaldomosios medžiagos kanalus;
- užlenkdami vamzdelius;
- nugrandydami paviršinius sluoksnius.

Simbolis ant kompresorius (atsižvelgiant į modelį)

Šis ženklas svarbus tik perdirbimui. Prietaisas yra visiškai saugus!



► Prarijus ar patekus į kvėpavimo takus, kompresoriaus aliejus gali būti mirtinas.

Pakuotės utilizavimas

Pakuotė, skirta prietaiso gabenimui, apsaugo jį nuo pažeidimų gabenant. Pakavimo medžiagos pasirinktos atsižvelgiant į ekologinį tvarumą ir techninius utilizavimo veiksmus, jas galima perdirbti.

Grąžinant pakuotę perdirbimui, taupomos žaliavos. Pasinaudokite konkrečių medžiagų surinkimo punktais ir grąžinimo galimybėmis. Jums prietaisą pardavęs "Miele" pardavėjas pakuotę priims atgal.

Seno prietaiso utilizavimas

Elektros ir elektroniniuose prietaisuose naudojamos vertingos medžiagos. Juose taip pat yra medžiagų, mišinių ir konstrukcinių elementų, kurie reikalingi neprikaištingam įrangos veikimui bei saugumui užtikrinti. Patekusios į buitines atliekas arba naudojamos netinkamai, šios medžiagos gali pakenkti žmonių sveikatai ir aplinkai. Senos įrangos jokiū būdu nemeskite kartu su buitinėmis atliekomis.



Pasirūpinkite, kad Jūsų šaldymo prietaisas nebūtų pažeistas, iki kol bus išgabentas tinkamai ir saugiai utilizuoti. Taip užtikrinsite, kad šaldymo kontūre naudojami šaltnešis ir kompresoriaus alyva negalėtų patekti į aplinką.

Pristatykite prietaisą į artimiausią nenaudojamos elektros ir elektroninės įrangos nemokamo surinkimo punktą perdirbimui ir utilizavimui, grąžinkite pardavėjui arba "Miele". Prieš pristatydami seną prietaisą utilizuoti, ištrinkite visus asmeninius duomenis. Įstatymuose numatyta tvarka esate įpareigotas išimti iš

prietaiso senas baterijas ir akumuliatorius, kurių nereikia išardyti. Taip pat galima išimti ir nepažeisti lempas. Pristatykite juos į specializuotą surinkimo punktą, kur šie yra neatlygintinai surenkami. Pasirūpinkite, kad išvežti skirta sena įranga būtų laikoma vaikams nepasiekiamoje vietoje.

Tvarumas ir aplinkos apsauga

Taip sutaupysite energijos ...

Pastatymo vieta Padidėjus aplinkos temperatūrai, šaldymo prietaisais šaldys dažniau, todėl suvartos daugiau energijos. Todėl:

- Statykite šaldymo prietaisą gerai vėdinamoje patalpoje.
- Nestatykite šaldymo prietaiso šalia šilumos šaltinių (radiatorių, viryklės).
- Saugokite šaldymo prietaisą nuo tiesioginių saulės spindulių.
- Palaikykite idealią patalpos temperatūrą, kuri neviršytų 20 °C.
- Stenkitės neuždengti ventiliacijos ir vėdinimo angų, reguliariai išvalykite iš jų dulkes.

Temperatūros nustatymas Kuo žemesnė nustatyta temperatūra, tuo didesnės energijos sąnaudos! Rekomenduojama rinktis šiuos nustatymus:

- Šaldytuvo zona: nuo 4 iki 5 °C.
- Šaldiklio zona –18 °C.

Naudojimas Dėl patenkančios šilumos ir sutrikusios oro cirkuliacijos padidėja energijos sąnaudos. Todėl:

- Prietaiso dureles visada stenkitės atidaryti tik trumpam. Tinkamai išdėstyti maisto produktai leis greičiau susiorientuoti.
- Tada vėl kruopščiai uždarykite prietaiso dureles.
- Jei ketinate sudėti į šaldymo prietaisą šiltus maisto produktus ir gėrimus, leiskite jiems pirmiausia atvėsti.
- Maisto produktus sudėkite tinkamai supakuotus arba uždengtus.
- Neperkraukite stalčių, kad galėtų cirkuliuoti oras.
- Užšaldytus produktus atitirpinkite šaldytuvo zonoje.
- Stalčių ir lentynų išdėstymas turėtų būti toks pat, kaip ir pristatymo metu.
- Tarp prietaiso galinės sienelės ir sienos išlaikykite 25 mm atstumą.

Pastatymo vieta

 Šilumą atiduodantys prietaisai gali sukelti gaisrą ir sugadinti prietaisą!

Jie gali užsidegti ir uždegti šaldymo prietaisą.

Įsitikinkite, kad jungimo į tinklą laidas nesiliečia su kitais šilumos šaltiniais.

Ant šaldymo prietaiso nestatykite šilumą atiduodančių prietaisų, pvz., mini orkaitių, dvigubų kaitviečių arba skrudintuvų.

 Gaisro ir pažeidimo pavojus dėl atviros liepsnos!

Nuo atviros liepsnos prietaisas gali užsidegti.

Atviros liepsnos židinių, pvz., žvakių, nedėkite šalia prietaiso.

 Gaisro ir sugadinimo pavojus dėl neteisingo pastatymo.

Tinklo kištukas ir jungimo į tinklą laidas negali liestis prie galinės šaldymo prietaiso pusės, nes prietaiso vibracija gali juos pažeisti, gali įvykti trumpasis jungimas.

Tinklo kištukas ir jungimo į tinklą laidai negali liestis prie šaldymo prietaiso.

Jungimo į tinklą laidai negali būti prispausti ar pažeisti.

Į tuos pačius maitinimo lizdus šaldymo prietaiso galinėje pusėje nejunkite jokių kitų prietaisų.

Už prietaiso nedėkite ir nenaudokite daugiakontakčių kištukinių lizdų arba ilgintuvų bei kitų elektroninių prietaisų (tokių kaip, pvz., halogenų transformatoriai).

Prietaiso pastatymo vieta turi būti horizontali ir lygi, jos aukštis turi būti toks pat, kaip šalia esančių grindų.

 Pavojus pažeisti prietaisą dėl didelės oro drėgmės!

Dėl didelės oro drėgmės ant šaldymo prietaiso išorinių sienelių gali formuotis kondensatas.

Kondensatas gali sukelti prietaiso išorinių sienelių koroziją.

Norėdami to išvengti, šaldymo prietaisą statykite gerai vėdinamoje, sausoje patalpoje su įrengta oro kondicionavimo sistema.

Prietaisą įmontavę / pastatę patikrinkite, ar dūrelės tinkamai užsidaro, ar šaldymo prietaisas įmontuotas / pastatytas laikantis visų nurodymų. Būtina užtikrinti, visos vėdinimo ir ventiliacijos angos būtų pakankamo dydžio.

Pasirinkdami pastatymo vietą, turėkite omenyje, kad šaldymo prietaisą pastatę šalia radiatoriaus, viryklės arba kito šilumos šaltinio, padidinsite prietaiso energijos sąnaudas. Venkite tiesioginių saulės spindulių. Aukštesnė aplinkos temperatūra didina energijos sąnaudas, nes kompresorius veikia ilgiau.

Klimato klasė

Šaldymo prietaisas skirtas tam tikrai klimato klasei (kambario temperatūros diapazonas), kurios būtina laikytis. Klimato klasė nurodyta specifikacijų lentelėje šaldymo prietaiso viduje.

Prietaisą statykite sausoje, gerai vėdinamoje patalpoje.

Įrengimas

Klimato klasė	Aplinkos temperatūra
SN	nuo 10° iki 32 °C
N	nuo 16° iki 32 °C
ST	nuo 16° iki 38 °C
T	nuo 16° iki 43 °C
SN-ST	nuo 10° iki 38 °C
SN-T	nuo 10° iki 43 °C

Kuo žemesnė patalpos temperatūra, tuo trumpiau veikia kompresorius. Šaldymo prietaise gali pakilti temperatūra, galima patirti materialinę žalą.

Reikalavimai vėdinimo ir ventiliacijos angoms

⚠ Dėl nepakankamo vėdinimo kyla gaisro ir prietaiso pažeidimo pavojus. Jeigu šaldymo prietaisas nepakankamai vėdinamas, dažniau įsijungia ir ilgiau veikia kompresorius. Dėl to padidėja energijos sąnaudos ir pakyla kompresoriaus darbinė temperatūra. Dėl to gali būti pažeistas šaldymo prietaisas.

Užtikrinkite tinkamą vėdinimo oro tiekimą ir ištraukimą:

Būtinai išlaikykite nurodytus vėdinimo ir ventiliacijos angų skerspjūvius. Vėdinimo ir ventiliacijos angų joku būdu neuždenkite arba kitaip neužblokuokite.

Reguliariai iš ventiliacijos zonų valykite dulkes ir nešvarumus.

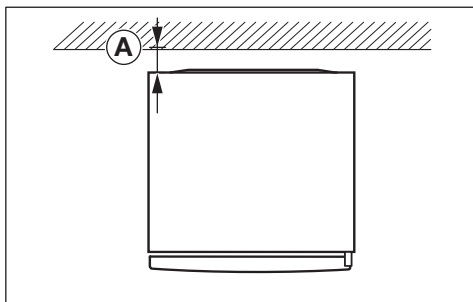

Nustatant energijos sąnaudas buvo naudojamas $\text{A} = 25$ mm atstumas tarp prietaiso užpakalinės sienelės ir sienos. Jei atstumas iki sienos mažesnis negu 25 mm, šaldymo prietaisas veikia įprastai, tačiau šiek tiek padidėja jo energijos sąnaudos. Jei aplinkos temperatūra aukšta, taip pat gali susidaryti kondensatas.

Oras už šaldymo prietaiso užpakalinės sienelės sušyla. Todėl būtina pasirūpinti tinkama ventiliacija (žr. skyrių "Prietaiso matmenys").

Kelių šaldymo prietaisų pastatymas vieno šalia kito

⚠ Ant išorinių prietaisų sienelių susikaupus kondensatui, prietaisas gali sugesti.

Jeigu didelė oro drėgmė, ant prietaiso išorinių sienelių gali pradėti kauptis kondensatas ir sukelti prietaiso koroziją.

Todėl šaldymo prietaiso **niekada** nestatykite **šalia** kitų šaldymo prietaisų. Tarp šaldymo prietaisų būtina palikti maž. 70 mm atstumą.

Durelių atidarymo krypties keitimas

⚠ Dėl didelio durelių svorio kyla pavojus susižaloti ir apgadinti dureles. Jeigu durelių atidarymo kryptį keičia vienas asmuo, padidėja pavojus susižaloti ir apgadinti prietaisą. Durelių atidarymo kryptį keiskite padedami kito asmens.

⚠ Pavojus pažeisti elektrinius komponentus. Lankste (atsižvelgiant į modelį) yra įtampą tiekiančių komponentų. Prieš keisdami durelių atidarymo kryptį, ištraukite tinklo kištuką iš maitinimo lizdo.

📄 Durelių atidarymo kryptį keiskite pagal montavimo instrukciją (žr. QR kodą).



M.-Nr. 12083820

Spausdintinės montavimo instrukcijos versijos užsakymas

Iš "Miele" galite nemokamai užsisakyti spausdintinę montavimo instrukciją.

Visi "Miele" kontaktiniai duomenys nurodyti šio dokumento gale. Įveskite gaminio tipą ir serijos numerį, kuriuos rasite identifikacinėje plokštelėje.

Šaldymo prietaiso pastatymas

⚠ Pavojus susižaloti ir apgadinti prietaisą šiam apvirtus! Jeigu šaldymo prietaisą stato vienas asmuo, padidėja pavojus susižaloti ir apgadinti prietaisą. Šaldymo prietaisą statykite tik padedant kitam asmeniui.

⚠ Pažeidimo pavojus atsitrenkus prietaiso durelėms! Prietaiso durelės gali atsitrenkti į patalpos sieną ir susilamdyti. Prieš pastatydami prietaisą įmontuokite durelių atidarymo ribotuvą. Apsaugokite prietaiso dureles nuo smūgio, pvz., ant patalpos sienos užklijuokite veltinio padukus.

⚠ Pavojus apgadinti grindis! Stumdami prietaisą, rizikuojate pažeisti grindis. Stumkite atsargiai, kad nesubraižytumėte grindų.

Kad šaldymo prietaisą būtų lengviau pastatyti, užpakalinėje prietaiso pusėje, viršuje yra transportavimo rankenos, o apačioje – transportavimo ratukai (ne visuose modeliuose).

Statykite tik tuščią šaldymo prietaisą.

- Prijunkite šaldymo prietaisą prie elektros tinklo, kaip aprašyta skyriuje "Elektros jungtis".
- Šaldymo prietaisą atsargiai stumkite į numatytąją pastatymo vietą.
- Pastatykite šaldymo prietaisą prietaiso užpakaline sienele prie sienos, atsižvelgdami į reikiamą atstumą.

Įrengimas

Šaldymo prietaiso išlygiavimas

⚠ Iškritus durelėms arba apvirtus šaldymo prietaisui kyla pavojus susižaloti ir apgadinti turta!

Jeigu apatinio atraminio laikiklio kojelė nelygiai stovi ant grindų, prietaiso durelės gali iškristi, šaldymo prietaisas gali apvirtsti.

Komplekte esančiu veržliarakčiu sukite atraminę kojelę, kol ši atsirems į grindis.

Tada atraminę kojelę pasukite dar kartą apie ketvirtį apsisukimo.

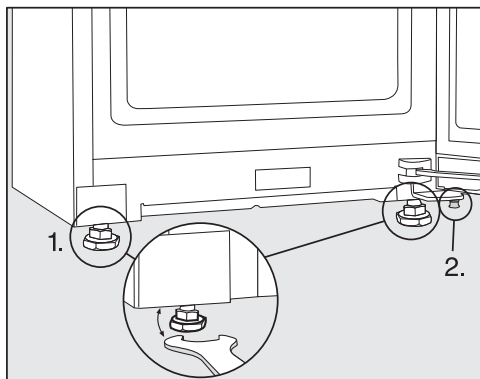

■ Gulsčiu ir pridėtu veržliarakčiu šaldymo prietaisą išlygiuokite, paremkite prietaiso dureles.

1. Sureguliuokite priekines kojeles.
2. Reguliuojamą papildomą kojelę sukite atgal, kol ši atsirems į grindis. Tada atraminę kojelę pasukite dar kartą apie ketvirtį apsisukimo.

Šaldymo prietaiso montavimas virtuvės baldų komplekte

Šaldymo prietaisą galima montuoti tarp virtuvės spintelių.

Nustatant energijos sąnaudas, atstumas tarp prietaiso užpakalinės sienelės ir sienos siekė 25 mm. Jei atstumas iki sienos mažesnis negu 25 mm, šaldymo prietaisas veikia įprastai, tačiau šiek tiek padidėja jo energijos sąnaudos. Jei aplinkos temperatūra aukšta, taip pat gali susidaryti kondensatas.

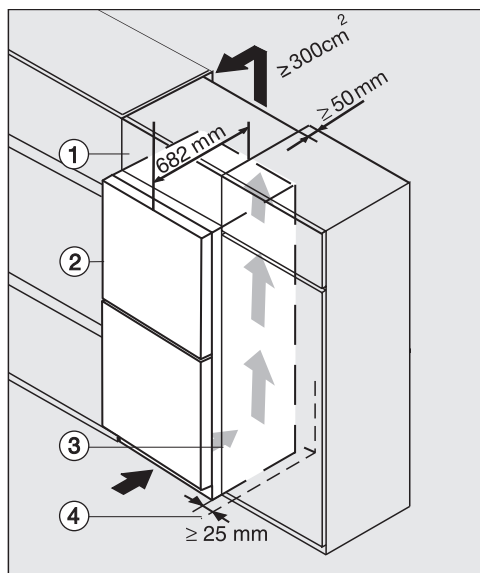

Šaldymo prietaisas su stikliniu priekiu K(S)/FN(S)/KFN 4-xxx X **obsidiano juoda / matinė, bb, brilianto balta, bs, grafito pilka**

- ① Viršuje montuojama spintelė
- ② Šaldymo prietaisas, durelių gylis = 82 mm
- ③ Virtuvės spintelė
- ④ Patalpos siena

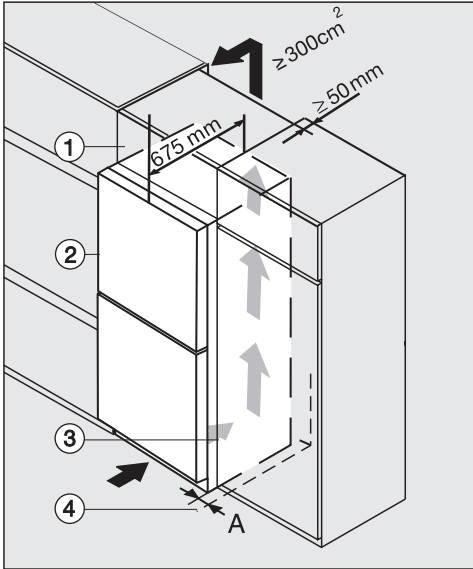

K(S)/FN(S)/KFN 4xxx X **nerūd. plieno / cs, ws, bst, el**

- ① viršuje montuojama spintelė
- ② Šaldymo prietaisas, durelių gylis = 75 mm
- ③ Virtuvės spintelė
- ④ Sieną

A = 25 mm (su įleista rankenėle) / 60 mm (su rankenėle)

Kuo didesnės vėdinimo ir ventiliacijos išpjovos, tuo efektyviau kompresorius taupo energiją.

- Šaldymo prietaisą pastatykite šalia virtuvės spintelės.
- Prietaiso priekinė dalis turi išsikišti pro virtuvės spintelės priekį ne mažiau, nei siekia durelių gylis. Taip galėsite nekludomai varstyti prietaiso dureles.
- Statant šaldymo prietaisą prie patalpos sienos ④, lankstų pusėje, tarp patalpos sienos ④ ir šaldymo prietaiso ② būtina palikti (**A**) atstumą.
- Jeigu šaldymo prietaiso aukštį norite sulygtinti su virtuvės spintelėmis, galima naudoti viršuje montuojamą spintelę ①.

Per visą viršutinės spintelės plotį būtina numatyti maž. 50 mm gylio ištraukiamojo oro liniją.

Kad sušilęs oras galėtų netrukdomai pasišalinti, vėdinimo ir ventiliacijos skerspūviai po patalpos lubomis turi siekti bent 300 cm².

⚠ Dėl nepakankamo vėdinimo kyla gaisro ir prietaiso pažeidimo pavojus. Jeigu šaldymo prietaisas nepakankamai vėdinamas, dažniau įsijungia ir ilgiau veikia kompresorius. Dėl to padidėja energijos sąnaudos ir pakyla kompresoriaus darbinė temperatūra. Dėl to gali būti pažeistas šaldymo prietaisas. Užtikrinkite tinkamą vėdinimo oro tiekimą ir ištraukimą:

Būtinai išlaikykite nurodytus vėdinimo ir ventiliacijos angų skerspūvius. Vėdinimo ir ventiliacijos angų jokia būdu neuždenkite arba kitaip neužblokuokite.

Reguliariai iš ventiliacijos zonų valykite dulkes ir nešvarumus.

Įrengimas

Prietaiso matmenys

Pastatymo matmenys / vaizdas iš viršaus

KFN 4795 ... edt/cs, KFN 4795 ... bst

Visi matmenys nurodyti milimetrais.

Kad būtų užtikrintas tinkamas šaldymo prietaiso veikimas, turi būti išlaikyti nurodyti vėdinimo ir ventilacijos angų skerspjuviai.

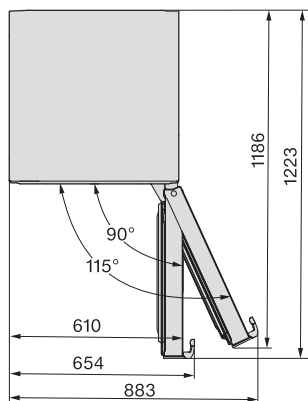
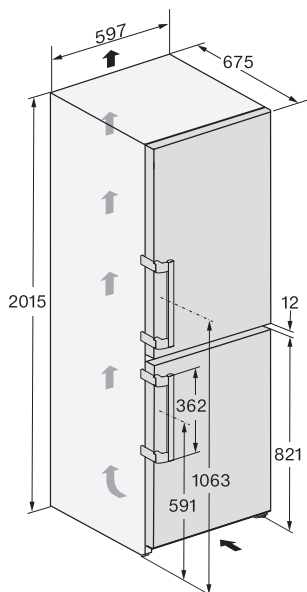

Jungtys

KFN 4795 ... edt/cs, KFN 4795 ... bst

Visi matmenys nurodyti milimetrais.

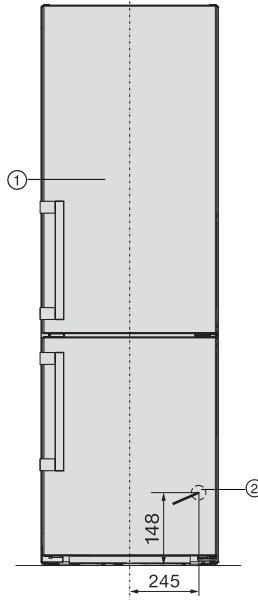

- ① Vaizdas iš priekio
- ② Jungimo į tinklą laidas, ilgis = 2000 mm
Jeigu reikalingas ilgesnis maitinimo laidas, jį galima įsigyti "Miele" garantinio aptarnavimo skyriuje.

Įrengimas

Elektros jungtis

Šaldymo prietaiso jungimui prie maitinimo lizdo su įžeminimu leidžiama naudoti tik kartu su prietaisu pristatomą maitinimo kabelį.

Pastačius šaldymo prietaisą, kištukinis lizdas turi būti lengvai prieinamas. Jeigu kištukinis lizdas sunkiai prieinamas, kiekvienas elektros instaliacijos polius turi turėti skiriamąjį įtaisą.

⚠ Gaisro pavojus dėl perkaitimo.

Prietaisą prijungę prie sudėtinių kištukinių lizdų ir ilgintuvų, galite viršyti kabelio apkrovą.

Kad išvengtumėte galimų pavojų, nenaudokite ilgintuvų arba sudėtinių kištukinių lizdų.

Elektros instaliacija turi būti įrengta pagal VDE 0100.

Prietaisui jungti prie namų elektros tinklo saugumo sumetimais rekomenduojama naudoti  tipo liekamosios srovės apsauginį išjungiklį (RCD).

Pažeistas maitinimo laidas gali būti keičiamas tik to paties tipo specialiu maitinimo laidu (galima įsigyti “Miele” garantinės priežiūros skyriuje). Saugumo sumetimais keitimą gali atlikti tik kvalifikuotas specialistas arba “Miele” garantinės priežiūros skyriaus darbuotojas.

Daugiau informacijos apie nominalią imamąją galią ir atitinkamus saugiklius ieškokite naudojimo instrukcijoje arba specifikacijų lentelėje. Šiuos duomenis palyginkite su elektros jungties duomenimis pastatymo vietoje. Kilus abejonių, pasikonsultuokite su elektriку.

Galimas epizodinis arba nepertraukiamas eksploatavimas naudojant autonominę arba tinklo sinchroninę elektros tiekimo sistemą (pavyzdžiui, autonomiais elektros tinklais, rezervinėmis sis-

temomis). Eksploatavimo sąlyga – elektros tiekimo sistema turi atitikti EN 50160 arba panašių standartų nustatytąsias vertes.

Namų elektros instaliacijos sistemoje ir šiame “Miele” produkte numatytų saugos priemonių funkcijos ir veikimo principas turi būti užtikrinami veikiant autonominiu ir ne tinklo sinchroniniu režimu arba pakeisti lygiavertėmis įrengimo priemonėmis. Kaip, pavyzdžiui, aprašyta naujausiose VDE-AR-E 2510-2 taikymo taisyklėse.

Šaldymo prietaiso prijungimas

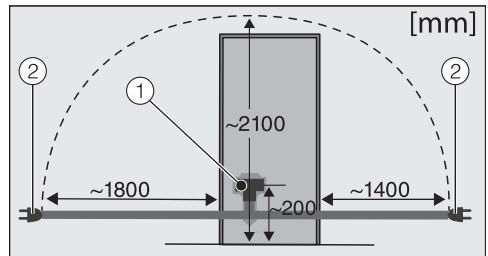

Šaldymo prietaiso užpakalinė pusė

- ① Prietaiso kištukas
- ② Tinklo kištukas

■ Įstatykite prietaiso kištuką.

Atkreipkite dėmesį, kad kištukas tinkamai užsifiksuotų.

■ Šaldymo prietaiso kištuką įstatykite į lizdą.

Prietaisas prijungtas prie maitinimo tinklo.

Prietaiso apžvalga

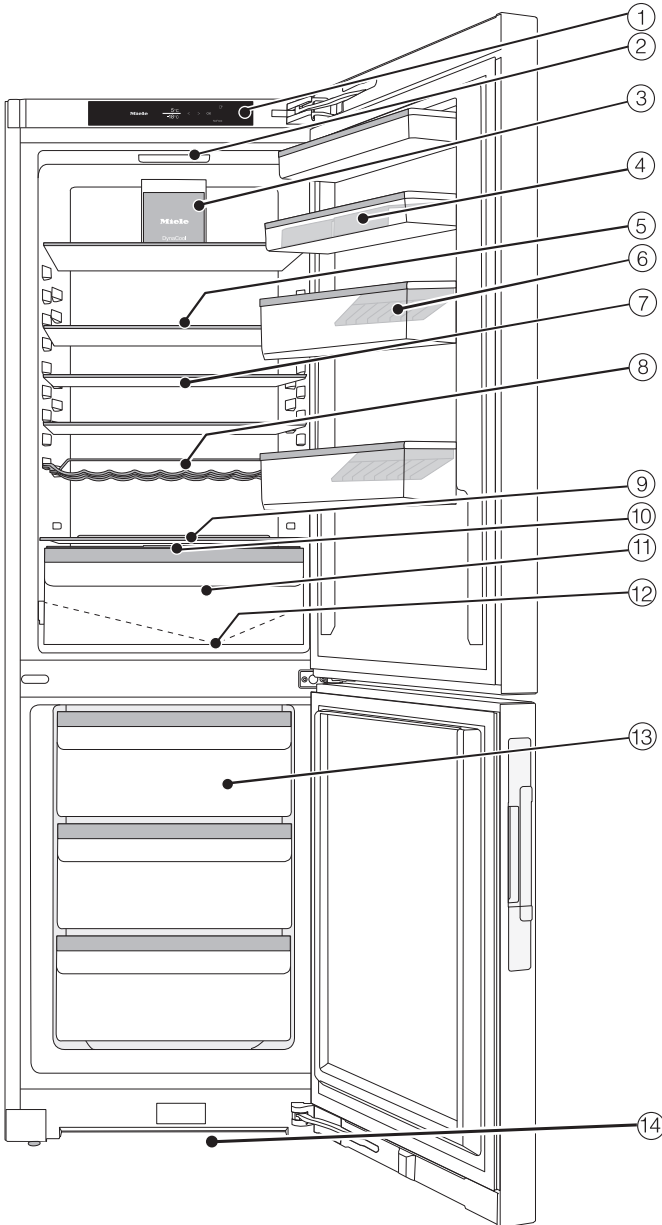

Prietaiso aprašas

- ① Ekranas
- ② Vidaus apšvietimas
- ③ Ventilatorius
- ④ Lentyna su kiaušinių dėklu prietaiso durelėse
- ⑤ Lentyna
- ⑥ Butelių stovas su butelių stovu:
butelių stovą galite paslinkti į dešinę arba į kairę ir padaryti vietos gėrimų dėžutėms.
- ⑦ Padalinta lentyna (“FlexiBoard”):
priekinę stiklinės plokštelės pusę pastumkite atgal ir priekinėje dalyje padarykite vietos dideliems indams.
- ⑧ Keičiamos padėties lentyna buteliams
- ⑨ Vieta kepimo padėklui (XL vidinė dalis)
- ⑩ Stalčiaus dangtis oro drėgmei nustatyti “DailyFresh” stalčiuje
- ⑪ “DailyFresh” stalčius vaisiams ir daržovėms (su drėgmės reguliavimu)
- ⑫ Atitirpusio vandens latakas ir išleidimo anga:
susidaręs kondensatas nuteka ir automatiškai išgaruoja.
- ⑬ Šaldiklio stalčiai
- ⑭ Vėdinimo angų skerspjuvis



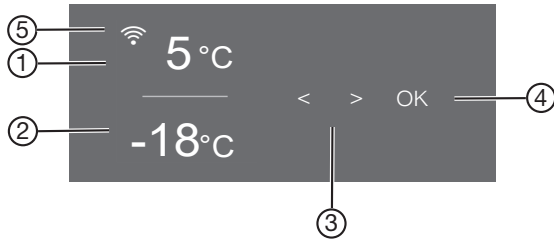



Valdymo skydelis su ekranu















- ① Šaldytuvo zonos temperatūros rodmuo
- ② Šaldiklio zonos temperatūros rodmuo
- ③ Jutikliniai mygtukai nustatymams pasirinkti
- ④ Jutiklinis mygtukas OK skirtas pasirinkimui patvirtinti ir Nustatymų režimui  atverti
- ⑤ Ryšio būsenos rodmuo (rodomas, jei veikia tinklo ryšys)

Nustatymų režimas

Nustatymų režime galite pasirinkti įvairias šaldymo prietaiso funkcijas arba pakeisti tam tikrus nustatymus ir savo šaldymo prietaisą pritaikyti prie asmeninių poreikių:

Simbolis	Funkcija	Gamyklinis nustatymas
	Funkcijos “Party režimas” įjungimas arba išjungimas (žr. skyrių “Kitų nustatymų pasirinkimas”)	Išjungta
	Funkcijos “Holiday režimas” įjungimas arba išjungimas (žr. skyrių “Kitų nustatymų pasirinkimas”)	Išjungta
	Užrakto įjungimas arba išjungimas (žr. skyrių “Kitų nustatymų pasirinkimas”)	 (Išjungta)
	Šaldymo prietaiso išjungimas (žr. skyrių “Šaldymo prietaiso įjungimas ir išjungimas”)	
	Funkcijos “Šabo režimas” įjungimas arba išjungimas (žr. skyrių “Kitų nustatymų pasirinkimas”)	Išjungta

Prietaiso aprašas

	Šabo režimo versijos atsisiuntimas	—
	Laiko tarpo keitimas, kada turi nuskambėti durelių įspėjamasis signalas (žr. skyrių “Kitų nustatymų pasirinkimas”)	1:00
	Funkcijos “Miele@home” diegimas pirmą kartą, WLAN suaktyvinimas ir išaktyvinimas arba tinklo konfigūracijos atkūrimas (žr. skyrių “Kitų nustatymų pasirinkimas”)	Programėlė (APP)
	Mygtukų garsinio signalo įjungimas / išjungimas	Ijungtas
	Durelių įspėjamojo signalo ir garsinių signalų keitimas arba išjungimas (žr. skyrių “Kitų nustatymų pasirinkimas”)	Ijungta / 5 pakopa
	Ekrano ryškumo keitimas (žr. skyrių “Kitų nustatymų pasirinkimas”)	4 pakopa
	Temperatūros vienetų keitimas (°Celsijaus arba °Farenheito)	°C
	Paradomojo režimo funkcijos išjungimas (rodoma, tik jeigu įjungta) (žr. skyrių “Kitų nustatymų pasirinkimas”)	Išjungta
	Gamyklinių nustatymų atkūrimas (žr. skyrių “Kitų nustatymų pasirinkimas”)	—
	Informacija apie savo šaldymo prietaisą (modelio pavadinimas ir serijos numeris) (žr. skyrių “Kitų nustatymų pasirinkimas”)	—
	Priminimo pakeisti kvapų filtrą įjungimas (žr. skyrių “Papildomi priedai”) (žr. skyrių “Kitų nustatymų pasirinkimas”)	Išjungta
	Valymo režimo įjungimas arba išjungimas (žr. skyrių “Valymas ir priežiūra”)	Išjungta

Nustatymų režime pasirinkite norimą funkciją

- Valdymo skydelyje palieskite jutiklinį mygtuką *OK*.

Ekrane rodoma  (pasirinkta šaldytuvo zona)



- Verskite jutikliniu mygtuku < arba >, kol atversite simbolį .
- Palieskite *OK*.
- Jutikliniu mygtuku < arba > pažymėkite norimą funkciją.
- Pasirinkite norimą funkciją ir palieskite *OK*.

Jeigu funkcija **ijungta**, viršutiniame ekrano kampe rodomas taškelis •.

- Norėdami atšaukti pasirinktą funkciją, palieskite *OK*.

Jeigu funkcija **išjungta**, viršutiniame ekrano kampe užgęsta taškelis.

Išėjimas iš nustatymo režimo

- Verskite jutikliniu mygtuku < arba >, kol atversite simbolį .
- Palieskite *OK*.
- Verskite jutikliniu mygtuku < arba >, kol atversite simbolį , ir patvirtinkite mygtuku *OK*.

■ **Papildomai:**

paspauskite mygtuką ir palaukite apie 15 sekundžių.
Nustatymų režimas uždaromas automatiškai.

Prietaiso aprašas

Vidaus skyriaus planavimas

Lentynų / butelių stovo padėties keitimas

Galima perkelti tik tuščias lentynėles arba tuščią butelių stovą.

- Lentynas / butelių stovą kilstelėkite aukštyn ir išimkite traukdami į save.
- Lentynas / butelių stovą perkelkite į norimą vietą.

Lentynų perkėlimas

Lentynų padėtį galima pritaikyti prie šaldomų produktų aukščio.

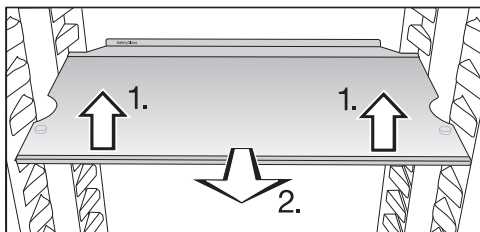

- Lentynos priekį lengvai kilstelėkite aukštyn ir ištraukite į save.
- Per išpjovų vietas iškelkite iš atramiųjų briaunų ir įstatykite į aukštesnę arba žemesnę padėtį.
- Įstatykite lentyną.

Apsaugos saugo nuo netyčinio lentynų ištraukimo.

Užpakalinės apsauginės juostelės atramos kraštas turi būti nukreiptas į viršų, kad maisto produktai negalėtų prisiliesti ir neprišaltų prie prietaiso galinės sienelės.

Vieta kepimo padėkliui

Virš stalčių galima įdėti kepimo padėklą. Didžiausi kepimo padėklo matmenys: plotis 466 mm / gylis 386 mm / aukštis 50 mm.

- Iki galo atidarykite prietaiso dureles.

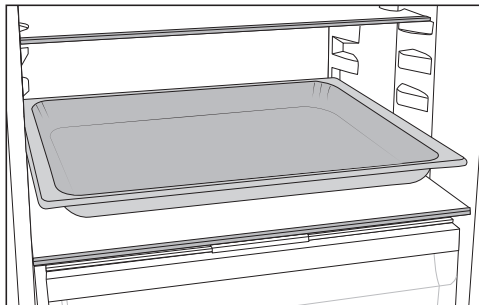

- Pastatykite padėklą ant pertvaros plokštės.

Patarimas: prieš dėdami į šaldymo prietaisą, kepimo padėklą atvėsinkite kambario temperatūroje.

Padalintos lentynos perkėlimas

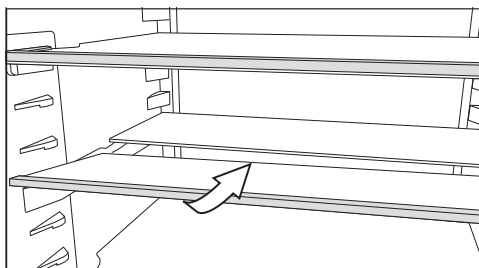

- Priekinę stiklinę plokštelę pusę priekyje lengvai kilstelėkite į viršų ir atsargiai pastumkite po galinę.

Padalintos lentynos perkėlimas

- Išimkite abi stiklinę plokštelės puses.

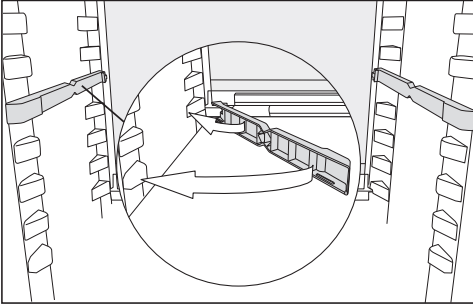

- Abu adapterius įstatykite į atramines briaunas norimame aukštyje kairėje ir dešinėje pusėse.

Stiklinę plokštelę įdėkite taip, kad atraminis kraštas būtų gale.

Lentynos buteliams perkėlimas

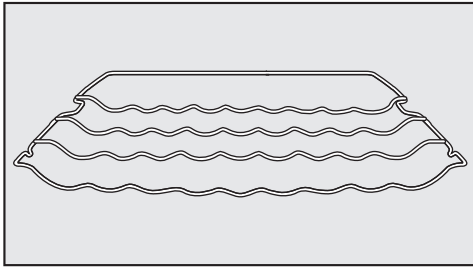

Lentyną buteliams galite įdėti bet kurioje šaldymo prietaiso vietoje.

- Lentynėlės priekį lengvai kilstelėkite aukštyn ir šiek tiek patraukite į save. Iškelkite išpjovas iš atraminių briaunų ir įstatykite į aukštesnę arba žemesnę padėtį.

Galinė fiksavimo apkaba turi būti nukreipta į viršų, kad buteliai nesiliestų prie galinės sienelės.

Lentyna buteliams yra su apsaugomis nuo netyčinio ištraukimo.

“Active AirClean” filtro perkėlimas

“Active AirClean” filtro laikiklis tvirtinamas prie lentynos užpakalinės apsauginės juostelės.

- Norėdami perkelti “Active AirClean” filtrą į kitą vietą, nuimkite jį nuo apsauginės juostelės.
- Nuimkite lentynos apsauginę juostelę.
- Apsauginę juostelę dar kartą uždėkite ant norimos lentynos.

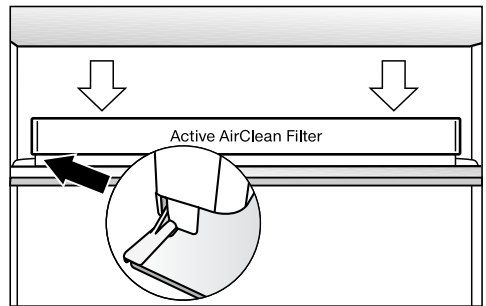

- Ant apsauginės juostelės dar kartą uždėkite “Active AirClean” filtrą.

Lankstus šaldiklio zonos vidinės dalies keitimas (“VarioRoom”)

Jei norite užšaldyti didesnius maisto produktus, pavyzdžiui, kalakutą arba žvėrienos gabalą, galite išimti viršutinius šaldiklio stalčius ir tarp šaldiklio stalčių esančias stiklo plokštes. Taigi turėsite daugiau vietos didesniems ir aukštesniems maisto produktams laikyti.

Kartu tiekiami priedai

Lentynėlė kiaušiniams

Ledo kubelių indas

Durelių atidarymo ribotuvas

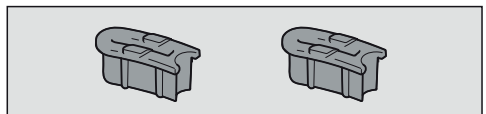

Prietaiso aprašas

Gamyklinis durelių lankstų nustatymas – prietaiso dureles galima atidaryti iki 115°. Jei prietaiso durelės, pvz., atidarant atsiremtų į gretimą sieną, prietaiso durelių atidarymo kampą galima apriboti iki 90°.

Montuodami prietaisą vadovaukitės pridėta montavimo instrukcija.

Pasirenkamieji priedai

“Miele” asortimente yra įvairiausių pagalbinių priedų ir valymo bei priežiūros priemonių, pritaikytų šaldymo prietaisui.

Specialiai šaldymo prietaisams pritaikytų gaminių, pvz., prietaiso priežiūros priemonių ir priedų, galite įsigyti “Miele” interneto parduotuvėje, “Miele” klientų aptarnavimo skyriuje arba iš “Miele” prekybos partnerio.

Į “Miele” interneto parduotuvę pateksite nuskaitę QR kodą:



Šaldymo prietaiso įjungimas ir išjungimas

Prieš naudojant pirmą kartą

- Nuimkite visas pakavimo medžiagas, nulupkite apsauginę plėvelę.
- Išvalykite šaldytuvo vidų ir priedus.

Šaldymo prietaiso prijungimas

- Šaldymo prietaisą prijunkite prie maitinimo tinklo, kaip aprašyta skyriuje "Elektros jungtis".

Ekrane pirmiausia rodoma "Miele", pasukui .

Šaldymo prietaiso įjungimas

- Atidarykite prietaiso dureles.
- Valdymo skydelyje palieskite jutiklinį mygtuką "OK".

Prietaisas pradeda šaldyti, o atidarius prietaiso dureles, įsijungia vidaus apšvietimas.

Kai tik pasiekiamas nustatyta šaldymo temperatūra, užgęsta simbolis , nuolat šviečia šaldiklio zonos indikatorius, nutyla įspėjamasis signalas.

- Jei įspėjamasis signalas jums trukdo, galite jį išjungti mygtuku "OK".

Įspėjamasis signalas nutyla.

Šaldymo prietaise iš lėto nusistovi nustatyta temperatūra.

Kad temperatūra būtų pakankamai žema, prieš pirmą kartą sudėdami maisto produktus, šaldymo prietaisą kelias valandas palikite veikti tuščią. Maisto produktus dėkite į šaldymo prietaisą tik tada, kai bus pasiekta nustatyta temperatūra.



Kai temperatūra šaldiklio skyriuje bus pakankamai žema (bent $-18\text{ }^{\circ}\text{C}$), sudėkite maisto produktus į šaldiklį.

Šaldymo prietaiso išjungimas

Išjungti visą šaldymo prietaisą galima tik nustatymų režime .

- Valdymo skydelyje palieskite jutiklinį mygtuką "OK".

Ekrane rodoma  (pasirinkta šaldytuvo zona)

- Verskite jutikliniu mygtuku $<$ arba $>$, kol atversite simbolį .
- Palieskite "OK".
- Verskite jutikliniu mygtuku $<$ arba $>$, kol atversite simbolį .
- Palieskite "OK".

Išsijungia šaldymas ir vidaus apšvietimo sistema.

Ekrane rodoma .

Atkreipkite dėmesį: išjungus šaldymo prietaisą, jis nėra atjungiamas nuo elektros tinklo.

Atskiras šaldytuvo zonos išjungimas

Galite atskirai išjungti šaldytuvo zoną, bet palikti įjungtą šaldiklį. Tai galima padaryti, pavyzdžiui, atostogų metu.

- Valdymo skydelyje palieskite jutiklinį mygtuką "OK".

Ekrane rodoma  (pasirinkta šaldytuvo zona)

- Palieskite "OK".
- Jutikliniu mygtuku $<$ verskite iki simbolio .
- Palieskite "OK".

Užgęsta šaldytuvo zonos temperatūros rodmuo. Ekrane rodoma .

Šaldytuvo zona išjungta.

Lieka šviesti tik šaldiklio zonos temperatūros rodmuo.

Šaldymo prietaiso įjungimas ir išjungimas

Šaldytuvo zonos įjungimas po pertraukos

- Palieskite "OK".

Ekrane rodoma  (pasirinkta šaldytuvo zona)

- Palieskite "OK".
- Jutikliniu mygtuku > verskite iki norimos temperatūros ir palieskite "OK".

Šaldytuvo zona įjungta.

Jeigu ketinate išvykti ilgesniam laikui

Jeigu išvykdami ilgesniam laikui, išjungsite šaldymo prietaisą, bet neišvalysite ir paliksite uždarytas dureles, gali atsirasti pelėsis.

Jeigu ketinate išvykti ilgesniam laikui, būtinai išvalykite šaldymo prietaisą.

Jei neketinate ilgesnį laiką naudoti šaldymo prietaiso, atlikite toliau nurodytus veiksmus:

- Šaldymo prietaisą išjunkite.
- Ištraukite iš tinklo kištuką arba išjunkite namo elektros instaliacijos saugiklį.
- Išvalykite šaldymo prietaisą ir palikite atidarytas dureles, kad prietaisas vėdintųsi ir neatsirastų nemalonaus kvapo.

Jei ketinate ilgesniam laikui atskirai išjungti šaldytuvo zoną, atkreipkite dėmesį į abu paskutinius patarimus.

Jungimo į tinklą sąlygos

Norint prijungti prietaisus prie tinklo, būtina užtikrinti šias sąlygas:

1. Pastatymo vietoje veikia namų interneto tinklas.
Turite savo belaidžio ryšio tinklo (WLAN) slaptažodį.





2. Savo mobiliajame galiniame įrenginyje turite įdiegtą "Miele" programėlę.
3. "Miele" programėlėje turite susikūrę savo naudotojo paskyrą.

"Miele" programėlė

"Miele" programėlę galima nemokamai atsisiųsti iš "Apple App Store" arba "Google Play Store™".



Jungimas į tinklą pirmąjį kartą

- Palieskite OK.
- Ekrane rodoma .
- Slinkite tekstą jutikliniu mygtuku < arba >, kol atversite simbolį .
 - Palieskite OK.
 - Slinkite tekstą jutikliniu mygtuku < arba >, kol atversite simbolį @.
 - Palieskite OK.
 - Jutikliniais mygtukais < ir > pasirinkite norimą prisijungimo būdą (programėlė arba belaidis ryšys (WPS)).
 - Palieskite OK.
 - **Norėdami išeiti iš nustatymų režimo** , slinkite tekstą jutikliniu mygtuku < arba >, kol pamatysite simbolį .
 - Palieskite OK.
 - Slinkite tekstą jutikliniu mygtuku < arba >, kol atversite simbolį , ir patvirtinkite mygtuku OK.

Sėkmingai prisijungus ekrane rodoma .

Jeigu nepavyko prisijungti, ekrane rodoma .

Šaldymo prietaiso įjungimas ir išjungimas

Procesą paleiskite iš naujo.

“Scan & Connect” atlikimas

- Nuskaitykite QR kodą.

Jeigu įdiegėte “Miele” programėlę ir turite naudotojo paskyrą, būsite tiesiogiai nukreipti į jungimą prie tinklo.

Jeigu dar neturite įdiegtos “Miele” programėlės, atsisiųskite ją iš “Apple App Store” arba “Google Play Store™”.

- Įdiekite “Miele” programėlę ir susikurkite naudotojo paskyrą.
- Iš naujo nuskaitykite QR kodą.

“Miele” programėlėje rodomi tolesni diegimo etapai.

(atsižvelgiant į modelį)



Tinkama temperatūra

Maisto produktų laikymui labai svarbu pasirinkti tinkamą temperatūrą. Krentant temperatūrai, sulėtėja mikroorganizmų dauginimosi procesai. Pailgėja maisto produktų laikymo trukmė.

Šaldymo prietaise pakyla temperatūra, jeigu:

- dažnai varstote ar ilgiau paliekate atidarytas prietaiso dureles;
- sudėjote daug maisto produktų;
- jeigu sudėti šilti maisto produktai;
- kuo aukštesnė šaldymo prietaiso aplinkos temperatūra. Šaldymo prietaisas skirtas tam tikrai klimato klasei (kambario temperatūros diapazonas), kurios būtina laikytis.

... Šaldytuvo zonoje

Šaldytuvo zonoje rekomenduojame palaikyti **4 °C** temperatūrą.

... šaldiklio zonoje

Norėdami užšaldyti šviežius maisto produktus, reikalinga **-18 °C** temperatūra. Tai leidžia pailginti maisto produktų tinkamumo vartoti terminą, išsaugoma optimali produktų kokybė.

Temperatūrai nukritus daugiau nei –10 °C, prasideda mikroorganizmų sukeltas maisto produktų irimas, sutrumpėja jų galiojimo laikas. Todėl aptirpusius arba ištirpusius produktus galima vėl užšaldyti tik juos termiškai apdorojus (išvirtus arba iškeptus). Aukštoje temperatūroje žūsta dauguma mikroorganizmų.

Šaldiklyje palaikant nuolatinę **-18 °C** temperatūrą ir laikantis atitinkamų higienos normų, galėsite maksimaliai išnaudoti maisto produktų tinkamumo vartoti terminą ir užtikrinsite produktų suvartojimą.

Temperatūros rodymo indikatorius

Prietaisui veikiant įprastu režimu, ekrane temperatūros indikatoriuje rodoma tuo metu šaldymo prietaise vyraujanti **vidutinė faktinė šaldytuvo zonos temperatūra** ir **aukščiausia šaldiklio zonos temperatūra**.

Atsižvelgiant į patalpos temperatūrą ir nustatymą, gali užtrukti iki keleto valandų, kol bus pasiekta ir nuolat rodoma nustatyta temperatūra.

Temperatūros nustatymas šaldytuvo / šaldiklio zonoje

- Valdymo skydelyje palieskite jutiklinį mygtuką "OK".

Ekrane rodoma  (pasirinkta šaldytuvo zona)

- Prireikus galite jutikliniais mygtukais < ir > pakeisti pasirinktą temperatūros zoną.
- Palieskite "OK".
- Jutikliniais mygtukais < ir > pakeiskite temperatūrą.
- Palieskite "OK".

Temperatūros indikatoriuje vėl rodoma tuo metu šaldymo prietaise vyraujanti temperatūra.

Galimi nustatymai:

- Šaldytuvo zona: nuo 2 iki 9 °C
- Šaldiklio zona: nuo -15 iki -26 °C

Temperatūros ir durų įspėjamieji signalai

 Vartojant sugedusius produktus, kyla pavojus sveikatai.

Jei temperatūra ilgesnį laiką buvo aukštesnė negu $-18\text{ }^{\circ}\text{C}$, patikrinkite, ar neaptirpo arba neatitirpo šaldyti produktai. Gali sutrumpėti produktų tinkamumo vartoti terminas.

Patikrinkite, ar neaptirpo arba neatitirpo šaldyti produktai. Jei taip, stenkitės maisto produktus kuo greičiau suvartoti, arba prieš dar kartą sudėdami į šaldiklį, juos termiškai apdorokite (išvirkite arba iškepkite).

Temperatūros įspėjamasis signalas

Kad temperatūra nepastebimai nepakiltų šaldiklio zonoje, prietaise veikia įspėjamoji sistema.

Šaldiklio temperatūrai pasiekus per aukštą ribą, šaldiklio zonos temperatūros indikatoriuje rodoma .

Papildomai nuskamba įspėjamasis signalas ir veikia, kol pavojaus būseną praeina ir jeigu nebuvo išjungtas anksčiau.

Nuo nustatytosios temperatūros priklauso, kada šaldymo prietaisas atpažįsta temperatūrą kaip per aukštą.

Įspėjamasis temperatūros signalas rodomas prieš durelių įspėjamąjį signalą.

Seka garsinis ir vaizdinis signalai, jeigu:

- įjungus šaldymo prietaisą, tam tikroje zonoje temperatūra labai skiriasi nuo nustatytos;
- rūšiuojant ir išimant šaldytus produktus, patenka per daug šilto oro;
- šaldote didesnį maisto produktų kiekį;
- šaldote šiltus, šviežius maisto produktus;
- sutriko elektros srovės tiekimas;
- šaldymo prietaisas sugedo.

Prieš išjungiant temperatūros įspėjamąjį signalą, reikia nustatyti signalo skambėjimo priežastį ir ją pašalinti.

Jei įspėjamasis signalas jums trukdo, galite jį išjungti anksčiau laiko.

■ Palieskite "OK".



Įspėjamasis pranešimas patvirtintas:  užgęsta, nutyla įspėjamasis signalas.

Rodomas pradžios ekranas: šaldiklio zonos temperatūros indikatoriuje maždaug apie 1 min mirksi aukščiausia, iki tol šaldiklio zonoje buvusi temperatūra. Tada šaldiklio zonos temperatūros indikatoriuje vėl rodoma esama temperatūra.

Įspėjamasis signalas nutyla. Pavojui praėjus, užgęsta simbolis .



Valdymas

Durelių įspėjamasis signalas

Jei prietaiso durelės ilgesnį laiką paliktos pravertos, temperatūros indikatoriuje rodoma  . Nuskamba įspėjamasis signalas, mirksi vidaus apšvietimas.



Laiko tarpą, kada turi nuskambėti durelių įspėjamasis signalas galima pakeisti (žr. skyrių “Kitų nustatymų pasirinkimas”).

Akustinį durelių įspėjamąjį signalą galima išjungti (žr. skyrių “Kitų nustatymų pasirinkimas”).

Uždarius prietaiso dureles, įspėjamasis signalas nutyla, o ekrane užgęsta  .

Durelių įspėjamojo signalo išjungimas anksčiau laiko

- Palieskite *OK*.

  užgęsta ir nutyla įspėjamasis signalas. Šviečia vidaus apšvietimas.

Neuždarius prietaiso durelių, durelių įspėjamasis signalas kartojamas maždaug po 1 minutės.

“SuperCool” ❄️

Jeigu įjungta funkcija “SuperCool” ❄️, visa **šaldytuvo zona** labai greitai atvėsinama iki žemiausios temperatūros (atsižvelgiant į patalpos temperatūrą). Temperatūra krenta, nes šaldymo prietaisas šaldo visa galia. Rinkitės šią funkciją, jeigu norite greitai atvėsinti didelį kiekį ką tik sudėtų maisto produktų arba gėrimų.

Jeigu įjungta funkcija “SuperCool” ❄️, gali padidėti prietaiso keliamas triukšmas.

Funkciją “SuperCool” ❄️ reikia įjungti iš karto prieš sudedant šaldymui paruoštus maisto produktus arba gėrimus.

“SuperCool” ❄️ funkcija automatiškai išsijungia maždaug po 12 valandų. Prietaisas vėl šaldo įprastu našumu.

Patarimas: kai tik maisto produktai arba gėrimai bus pakankamai atvėsinti, taupydami energiją, galite patys išjungti “SuperCool” ❄️ funkciją.

“SuperCool” ❄️ įjungimas ir išjungimas

- Valdymo skydelyje palieskite jutiklinį mygtuką “OK”.

Ekrane rodoma  (pasirinkta šaldytuvo zona)

- Palieskite “OK”.

- Jutikliniu mygtuku < verskite iki simbolio ❄️.

- Palieskite “OK”.

Jeigu funkcija “SuperCool” ❄️ **įjungta**, taškelis • rodomas viršutiniame ekrano kampe.

- Jutikliniu mygtuku > verskite iki norimos temperatūros ir palieskite “OK”.

“SuperFrost” ❄️

Ijungus funkciją “SuperFrost” ❄️, visa **šaldiklio zona** labai greitai atvėsinama iki žemiausios temperatūros (atsižvelgiant į patalpos temperatūrą). Temperatūra krenta, nes šaldymo prietaisas šaldo visu našumu. Pasirinkite šią funkciją, jeigu ketinate šaldyti šviežius maisto produktus. Maisto produktai ne tik bus užšaldyti labai greitai, bet ir išsaugos savo maistingąsias medžiagas, vitaminus, išsaugodami skonį.

Jeigu įjungta funkcija “SuperFrost” ❄️, gali padidėti prietaiso keliamas triukšmas.

Greitojo užšaldymo funkciją “SuperFrost” laikykite įjungtą **6 valandas prieš sudėdami** šaldymui paruoštus maisto produktus.

Jeigu ketinate naudoti **didžiausią šaldymo našumą, prieš 24 valandas** turite įjungti funkciją “SuperFrost” ❄️!

Funkcija “SuperFrost” ❄️ išsijungia automatiškai maždaug po 72 valandų. Prietaisas vėl šaldo įprastu našumu. Šios funkcijos trukmė priklauso nuo ką tik sudėtų maisto produktų kiekio.

Patarimas: kai maisto produktai arba gėrimai bus pakankamai atvėsę, taupydami energiją, galite patys išjungti “SuperFrost” funkciją.

Funkcijos “SuperFrost” įjungti nereikia,

- jeigu sudėjote jau sušaldytus maisto produktus,
- jeigu per dieną įdedate iki 2 kg maisto produktų.

“SuperFrost” ❄️ funkcijos įjungimas ir išjungimas

- Valdymo skydelyje palieskite jutiklinį mygtuką “OK”.

Ekrane rodoma  (pasirinkta šaldytuvo zona)

- Jutikliniu mygtuku > verskite iki simbolio .

- Palieskite “OK”.

- Jutikliniu mygtuku < verskite iki simbolio ❄️.

- Palieskite “OK”.

Jeigu **įjungta** funkcija “SuperFrost” ❄️, viršutiniame dešiniajame ekrano kampe rodomas taškelis •.

- Jutikliniais mygtukais < ir > verskite iki norimos temperatūros ir palieskite “OK”.

“DynaCool”

Jeigu nenaudojama dinaminio šaldymo funkcija “DynaCool” , orui natūraliai cirkuliuojant, šaldymo prietaise susiformuoja skirtingos šaldymo zonos (šaltas, sunkus oras leidžiasi žemyn). Sudedant maisto produktus rekomenduojama atitinkamai išnaudoti šias zonas (žr. skyrių “Maisto produktų laikymas šaldytuvo zonoje”).



Jeigu vienu metu norite sudėti didesnį kiekį panašių maisto produktų (pvz., apsipirkote visai savaitei), galite pasirinkti dinaminį šaldymą, ir visose šaldytuvo lentynose nusistovės vienoda temperatūra. Visi maisto produktai šaldymo prietaise bus šaldomi tolygiai. Ir toliau galima nustatyti temperatūrą.

Ijunkite funkciją “DynaCool” , jeigu:

Valdymas

- aukšta aplinkos temperatūra (nuo 35 °C);
- didelė oro drėgmė (pvz., vasarą).

Įsijungus kompresoriui, automatiškai įsijungia ir ventiliatorius.

Patarimas: įjungus dinaminio šaldymo funkciją “DynaCool” , šiek tiek padidėja elektros energijos sąnaudos, todėl įprastomis sąlygomis funkciją “DynaCool”  rekomenduojama išjungti.



Taupoma energija, todėl atidarius dureles, ventiliatorius laikinai automatiškai išsijungia.

“DynaCool” įjungimas ir išjungimas

- Valdymo skydelyje palieskite jutiklinį mygtuką “OK”.

Ekrane rodoma  (pasirinkta šaldytuvo zona).

- Palieskite “OK”.
- Jutikliniu mygtuku < verskite iki simbolio .
- Palieskite “OK”.

Jeigu **įjungta** funkcija “DynaCool” , viršutiniame ekrano kampe rodomas taškelis .

- Jutikliniu mygtuku > verskite iki norimos temperatūros ir palieskite “OK”.

Maisto produktų laikymas šaldytuve

Skirtingos šaldymo zonos

Dėl natūralios oro cirkuliacijos šaldytuve susidaro skirtingos temperatūros zonos.

Šaltas, sunkus oras leidžiasi į apatinę šaldytuvo zoną. Sudėdami maisto produktus, išnaudokite skirtingas šaldymo zonas!

Šis šaldymo prietaisas yra su dinaminio šaldymu. Veikiant ventiliatoriui, šaldytuvo zonoje palaikoma tolygi temperatūra. Skirtingos šaldymo zonos mažiau pabrėžiamos.

Šilčiausia sritis

Šilčiausia šaldytuvo sritis yra pačiame viršuje ir prietaiso durelėse. Šioje srityje laikykite, pavyzdžiui, sviestą, kad jis būtų lengvai tepamas, ir sūrį, kad jis išlaikytų savo kvapą.

Šalčiausia sritis

Šalčiausia šaldytuvo zonos sritis yra virš “DailyFresh” stalčiaus ir prie galinės prietaiso sienelės.

Palaikoma 4 °C temperatūra ir atitinkama higiena apsaugo nuo bakterijų dauginimosi, pvz., salmonelių ir listerijų, kuriomis apkrėsti maisto produktai gali sukelti sunkius apsinuodijimus.

Šiose zonose laikykite visus temperatūrai jautrius ir greitai gendančius maisto produktus, pvz.:

- žuvį, mėsą, paukštieną,
- dešreles, pusgaminius,
- patiekalus / kepinius iš kiaušinių arba grietinės,
- šviežią tešlą, pyrago, picos tešlą,

- varškės sūrį ir kitus pieno produktus,
- humusą, daržovių užtepėles, augalinius šviežio sūrio gaminius,
- į plėvelę suvyniotas virtas daržoves,
- visus šviežius maisto produktus (kurių tinkamumo vartoti terminas yra ilgiausias laikant maž. 4 °C temperatūroje).

Patarimas: Sudėkite maisto produktus taip, kad šie nesiliestų prie galinės prietaiso sienelės. Maisto produktai gali prisalti.

Maisto produktus laikyti supakuotus ar išimti iš pakuočių?

Šaldytuve maisto produktus laikykite supakuotus arba gerai uždengtus (išimtyms – “DailyFresh” stalčiuje laikomi produktai).

Maisto produktai neišsausės, neįgaus kvapo, bus apsaugoti nuo šaldytuve galimai esančių bakterijų perdavimo. Tai labai svarbu, jeigu laikote gyvulinės kilmės maisto produktus. Užtikrinkite, kad tokie produktai, kaip žalia mėsa arba žuvis, nesiliestų su kitais maisto produktais.

Pasirinkę tinkamą laikymo temperatūrą ir laikydami atitinkamų higienos normų, galėsite gerokai pailginti maisto produktų tinkamumo vartoti terminą. Mažiau maisto produktų pateks į atliekas.

Baltyminiai maisto produktai

Atkreipkite dėmesį, kad maisto produktai, kuriuose gausu baltymų, genda greičiau. Tai reiškia, kad moliuskai ir vėžiagyviai genda greičiau negu žuvis, o žuvis genda greičiau negu mėsa.

Maisto produktų laikymas “DailyFresh” stalčiuje

“DailyFresh” stalčius

“DailyFresh” stalčius labiausiai pritaikytas vaisiams ir daržovėms laikyti.

“DailyFresh” stalčiaus oro drėgmę galima reguliuoti ir pritaikyti ją prie laikomų maisto produktų. Dėl padidintos oro drėgmės maisto produktai ilgiau išsaugo drėgmę ir taip greitai neišdžiūsta. Temperatūra apytiksliai atitinka įprastą šaldytuvo zonos temperatūrą.

Turėkite omenyje, kad nuo maisto produktų pradinės būklės priklauso ir jų laikymo rezultatas!

Oro drėgmės “DailyFresh” stalčiuje reguliavimas vaisiams ir daržovėms laikyti

Oro drėgmės lygis drėgnajame stalčiuje priklauso nuo laikomų maisto produktų rūšies ir kiekio, jeigu šie nesupakuoti.

Jeigu stalčius mažai prikraitas, drėgmės lygis gali būti per žemas.

Patarimas: esant mažam maisto produktų kiekiui, sudėkite maisto produktus į sandarias pakuotes.

Valdymas

Nepadidintos oro drėgmės Δ pasirinkimas

Pristatant oro drėgmė yra padidinta, o stalčiaus dangtelis paslinktas atgal $\Delta\Delta\Delta$.

Pristatymo metu nustatytą oro drėgmę keiskite tik tuo atveju, jeigu oro drėgmė “DailyFresh” stalčiuje yra per didelė:

- “DailyFresh” stalčių atidarykite.

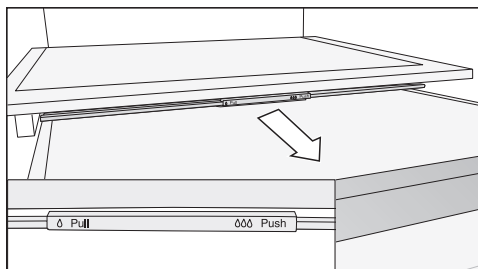

- Stalčiaus dangtelį iki galo pastumkite į priekį.

Stalčiaus dangtelis atidarytas, drėgmė sumažėja Δ .

Padidintos oro drėgmės $\Delta\Delta\Delta$ pasirinkimas

- “DailyFresh” stalčių atidarykite.

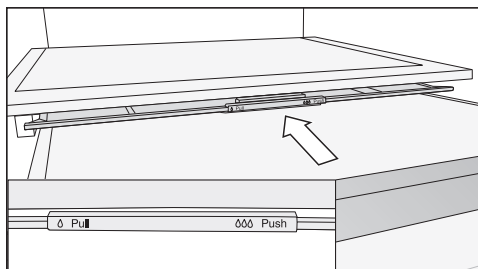

- Stalčiaus dangtelį iki galo pastumkite atgal.

Stalčiaus dangtelis uždarytas, drėgmė sulaikoma stalčiuje $\Delta\Delta\Delta$.

Šviežių maisto produktų šaldymas ir laikymas

Prieš sudėdami produktus

- Jeigu ketinate įdėti daugiau negu 2 kg šviežių maisto produktų, funkciją “SuperFrost” ❄️ įjunkite prieš 6 val.
- Jeigu ketinate sudėti didesnį kiekį maisto produktų, funkciją “SuperFrost” ❄️ įjunkite prieš 24 valandas.

Jau sudėti produktai bus šaldomi toliau – temperatūra nepakils.

- Šaldykite tik šviežius ir kokybiškus maisto produktus!

Atkreipkite dėmesį, kad kai kurie produktai nėra tinkami šaldyti. Jiems priskiriamos, pvz., daržovių rūšys, kurios paprastai vartojamos žalios, tokios kaip lapinės salotos arba ridikėliai.

Patarimas: kad išsaugotumėte spalvą, skonį, kvapą ir vitaminą C, prieš užšaldydami daržoves apvirkite. Daržoves padalinkite į porcijas ir 2–3 minutes palaikykite verdančiame vandenyje. Tada išimkite ir greitai atvėsinkite šaltame vandenyje. Daržoves nuvarvinkite.

Maisto produktų sudėjimas

⚠️ Dėl per didelio pakrovimo gali būti pažeistas prietaisas.

Per daug prikrautas gali sulūžti šaldiklio stalčius / stiklinė lentyna.

Išlaikykite didžiausią pakrovimo kiekį:

- į šaldiklio stalčių telpa 15 kg;
- ant stiklinės plokštės – 35 kg.

Naujai sudėti maisto produktai negali liestis su jau užšaldytais, kad šie neaptirptų.

- Dėkite tik sausas pakuotes, kad jos nesuliptų ir neprišaltų.

Kad maisto produktai greitai sušaltų, stenkitės nenaudoti didesnių pakuočių:

- vaisiams ir daržovėms maks. 1 kg;
- mėšai maks. 2,5 kg.

– Nedideli šaldomų produktų kiekiai

Maisto produktus šaldykite viršutiniuose šaldiklio stalčiuose.

- Kad produktai greičiau sušaltų, juos kuo plačiau išdėstykite **viršutiniuose** šaldiklio stalčiuose.

– “VarioRoom”: įdėti maksimalų šaldomų produktų kiekį (žr. specifikacijų lentelę)

Jeigu uždengtos vėdinimo ir ventiliacijos angos, sumažėja šaldymo našumas ir padidėja energijos sąnaudos. Sudėdami šaldomus produktus, stenkitės neuždengti vėdinimo angų.

Patarimas: taip pat galite lanksčiai padidinti šaldiklio zoną. Jeigu norite užšaldyti didesnę produktą, pvz., kalakutą arba žvėrienos gabalą, galite išimti tarp šaldiklio stalčių įdėtas stiklines lentynas.

- Išimkite viršutinius šaldiklio stalčius.
- Šaldomus produktus sudėkite kuo plačiau ant viršutinių stiklinių lentynų, kad produktai kuo greičiau sušaltų.

Pasibaigus šaldymo procesui:

- Išjunkite funkciją “SuperFrost” ❄️.
- Šaldytus produktus sudėkite į šaldiklio stalčius ir juos uždarykite.

Greitas gėrimų atvėsinimas

Norėdami greitai šaldytuvo zonoje atvėsinti gėrimus, naudokite funkciją “SuperCool” ❄️.

Norite atvėsinti didesnę kiekį gėrimų arba norite atvėsinti gėrimus taip pat ir šaldiklio zonoje, nustatymų režime ⚙️ pasirinkite “Party” 🎉 režimo funkciją.

Jeigu gėrimų butelius vėsinate šaldiklio skyriuje, nepamirškite jų išimti **ne vėliau kaip po valandos**. Buteliai gali sprogti!

Ledo kubelių gaminimas

- Įpilkite į ledo kubelių indą apie 3/4 vandens ir pastatykite šaldiklio skyriaus apačioje.
- Prišalusius ledo kubelius išimkite buku daiktu, pvz., šaukšto kotu.

Patarimas: ledo kubelius lengvai išimsite iš indo, jei jį trumpai palaiksite po tekančiu vandeniu.

Kitų nuostatų parinkimas

Atitinkamų nustatymų paaiškinimai



Toliau aprašomi tik tie nustatymai, kuriems būtinas tolesnis paaiškinimas.



Kol būsite nustatymų režime , automatiškai bus slopinamas durelių ir kiti įspėjamieji signalai.



Party režimas

Funkciją “Party režimas”  rekomenduojama naudoti, jeigu norite greitai atvėsinti ar užšaldyti didelį kiekį ką tik sudėtų maisto produktų arba gėrimų.

Patarimas: funkciją “Party režimas”  reikia įjungti likus maždaug 4 valandoms iki maisto produktų ir gėrimų sudėjimo.

Jeigu įjungtas “Party režimas” , automatiškai įjungiamos funkcijos “DynaCool”  “SuperCool” ir “SuperFrost” .

Funkcijos “Party režimas”  įjungti nepavyks, jeigu tuo metu išjungta šaldytuvo zona arba įjungtas “Holiday režimas” .

Funkcija “Party režimas”  automatiškai išsijungia po 24 valandų. Funkciją “Party režimas”  bet kada galite išjungti.

Holiday režimas

Jeigu, pvz., atostogų metu, didelis šaldytuvo našumas nėra būtinas, bet nenorite visiškai išjungti prietaiso, rekomenduojame įjungti “Holiday režimą” .

Įjungtas “Holiday režimas”  rodomas pradžios ekrane.

Šaldytuvo zonoje palaikoma 15 °C temperatūra. Šaldytuvo zona veikia energijos taupymo režimu.

Šaldiklio zona lieka įjungta, palaikoma anksčiau nustatyta temperatūra.

Nustatę vidutinę šaldytuvo zonos temperatūrą, dar kurį laiką šaldytuve galėsite laikyti lėtai gendančius maisto produktus. Energijos sąnaudos yra žemesnės nei naudojant įprastu režimu.

Taip apsisaugosite nuo blogo kvapo ir pelėsio susidarymo, kuris atsiranda prietaisą išjungus ir uždarius dureles.

 Vartojant sugedusius produktus, kyla pavojus sveikatai.



Šaldytuve nuolat palaikoma aukštesnė negu 4 °C temperatūra gali neigiamai veikti maisto produktų tinkamumo vartoti terminą ir kokybę.



“Atostogų režimą”  visada naudokite tik ribotą laiką tarpą.

Tuo metu šaldytuve nelaikykite jokių greitai gendančių maisto produktų (pvz., vaisių, daržovių, žuvies, mėsos ar pieno produktų).

Užrakto funkcijos / įjungimas

Įjungta užrakto funkcija  apsaugo nuo netyčinio šaldymo prietaiso išjungimo ir nuo netyčinio temperatūros nustatymo, pvz., vaikų.

- Nustatymų režime  verskite jutikliniu mygtuku < arba >, kol pamatysite simbolį .
- Palieskite "OK".

Jeigu užrakto funkcija  įjungta, viršutiniame ekrano kampe rodomas taškelis .

- Uždarykite prietaiso dureles. Tik tada užrakto funkcija yra įjungta .

Užrakto funkcijos / laikinas išjungimas

Jeigu norite, pvz., pakeisti temperatūrą, užrakto funkciją galite trumpam išjungti:

- Palieskite "OK".

Ekrane rodoma .

- 6 sekundes lieskite jutiklinį mygtuką "OK".

Ekrane rodoma  (pasirinkta šaldytuvo zona)

- Prireikus galite jutikliniais mygtukais < ir > pakeisti pasirinktą temperatūros zoną.
- Palieskite "OK".
- Pasirinkite norimą nustatymą.
- Palieskite "OK".

Uždarydami prietaiso dureles, vėl suaktyvinsite užrakto funkciją .



Užrakto funkcijos / išjungimas

- Palieskite "OK".

Ekrane rodoma .

- 6 sekundes lieskite jutiklinį mygtuką "OK".

Ekrane rodoma  (pasirinkta šaldytuvo zona)

- Verskite jutikliniu mygtuku < arba >, kol atversite simbolį .
- Palieskite "OK".
- Verskite jutikliniu mygtuku < arba >, kol atversite simbolį .
- Palieskite "OK".

Jeigu užrakto funkcija išjungta, ekrane šviečia .

Šabo režimas

Siekiant paremti religinius papročius, šaldymo prietaise veikia Šabo režimas.

Įjungtas Šabo režimas  pirmiausia rodomas pradžios ekrane.

Maždaug po 3 sek. ekranas užtamsinamas.

Kol įjungtas Šabo režimas , negalėsite keisti šaldymo prietaiso nustatymų.

Patikrinkite, ar uždarytos prietaiso durelės, nes vaizdiniai įspėjamieji signalai išjungti.



Funkcija Šabo režimas  išsijungia automatiškai maždaug po 80 valandų.

Jeigu įjungtas Šabo režimas , išjungiami:



- vidaus apšvietimas atidarius prietaiso dureles;
- garsiniai ir vaizdiniai signalai;
- temperatūros rodymo indikatorius;
- veikiantis WLAN ryšys.

Visi kiti prieš tai suaktyvinti nustatymai veikia toliau.



Kitų nuostatų parinkimas

 Vartojant sugedusius produktus, kyla pavojus sveikatai. Įjungus "šabo režimą" , nebus rodomas galimai sutrikęs elektros srovės tiekimas, todėl gali būti, kad maisto produktai bus laikomi padidintoje temperatūroje. Gali sutrumpėti produktų tinkamumo vartoti terminas. Jeigu "šabo režimo"  metu buvo sutrikęs elektros srovės tiekimas, patikrinkite maisto produktų kokybę.

Šabo režimo įjungimas

■ Nustatymų režime  verskite jutikliu mygtuku < arba >, kol pamatysite simbolį .

■ Palieskite *OK*.

Jeigu įjungtas Šabo režimas , viršutiniame ekrano kampe rodomas taškelis .

Maždaug po 3 sek. ekranas užtamsinamas.



■ Uždarykite prietaiso dureles.

Šabo režimo išjungimas

■ Palieskite jutiklinį mygtuką *OK*.

Ekrane rodoma .

■ Palieskite *OK*.



Jeigu įjungtas Šabo režimas , viršutiniame ekrano kampe rodomas taškelis .

■ Palieskite *OK*.

Jeigu Šabo režimas  išjungtas, viršutiniame ekrano kampe užgesa taškelis.

Laiko tarpo keitimas, per kurį įsijungia durelių įspėjamasis signalas

Galite nustatyti, kaip greitai turi nuskambėti įspėjamasis signalas atidarius prietaiso dureles.

■ Nustatymų režime  verskite jutikliu mygtuku < arba >, kol pamatysite simbolį .

■ Palieskite *OK*.

■ Jutiliniais mygtukais < ir > pasirinkite laiko tarpą nuo 30 sekundžių iki 3 minučių: 30 sekundžių išjungta.

■ Palieskite *OK*.

Jungimas į tinklą

Jūsų šaldymo prietaise integruotas vietinio belaidžio tinklo modulis. Dėl belaidžio ryšio tinklo („Wi-Fi“) modulio galima užmegzti tinklo ryšį su jūsų namų interneto tinklu ir savo mobiliajame įrenginyje naudotis „Miele“ programėle.

Prisijungus prie šaldymo prietaiso per belaidžio ryšio tinklą, ryšys automatiškai atkuriamas kiekvieną kartą, kai vėl jį įjungiate.

Užtikrinkite, kad šaldymo prietaiso pastatymo vietoje belaidžio ryšio signalas būtų pakankamai stiprus.

Šaldymo prietaisą prijungus prie vietinio belaidžio tinklo, padidės energijos sąnaudos, net jeigu išjungsite prietaisą.

Išmaniosios papildomos funkcijos „Miele“ programėlėje*

Prisijungę prie tinklo per „Miele“ programėlę galėsite naudotis daugybe išmaniųjų papildomų funkcijų, pvz.,

- būsenos informacijos atsiuntimu
- Naudokite papildomas naudingas funkcijas
- Atnaujindami programinę įrangą užtikrinkite, kad šaldymo prietaisas palaikytų „Miele“ techninį lygį

Daugiau informacijos apie išmaniąsias papildomas funkcijas rasite „Miele“ interneto svetainėje, „Apple AppStore“[®] arba „Google Play Store“[™].

* Papildomas skaitmeninis „Miele & Cie. KG“ pasiūlymas. Funkcijos gali skirtis, atsižvelgiant į modelį ir šalį. „Miele“ programėlėje turite sutikti su „Miele“ skaitmeninių produktų ir paslaugų bendrosiomis prekybos ir paslaugų teikimo sąlygomis bei privatumo politika. „Miele“ pasilieka teisę bet kuriuo metu pakeisti arba nutraukti skaitmeninių pasiūlymų teikimą.

Jungimas į tinklą pirmąjį kartą

- Palieskite **OK**.

Ekrane rodoma .

- Slinkite tekstą jutikliniu mygtuku < arba >, kol atversite simbolį .



- Palieskite **OK**.

- Slinkite tekstą jutikliniu mygtuku < arba >, kol atversite simbolį .

- Palieskite **OK**.

- Jutikliniais mygtukais < ir > pasirinkite norimą prisijungimo būdą (programėlė arba belaidis ryšys (WPS)).

- Palieskite **OK**.

- **Norėdami išeiti iš nustatymų režimo** , slinkite tekstą jutikliniu mygtuku < arba >, kol pamatysite simbolį .

- Palieskite **OK**.

- Slinkite tekstą jutikliniu mygtuku < arba >, kol atversite simbolį , ir patvirtinkite mygtuku **OK**.

Sėkmingai prisijungus ekrane rodoma .

Jeigu nepavyko prisijungti, ekrane rodoma .



Procesą paleiskite iš naujo.

WLAN ryšio išaktyvinimas



- Palieskite **OK**.

Ekrane rodoma .

Kitų nuostatų parinkimas

- Slinkite tekstą jutikliniu mygtuku < arba >, kol atversite simbolį .
- Palieskite *OK*.
- Slinkite tekstą jutikliniu mygtuku < arba >, kol atversite simbolį .
- Palieskite *OK*.



Jeigu WLAN išaktyvintas, ekrane rodomas simbolis .



- **Norėdami uždaryti nustatymų režimą** , slinkite tekstą jutikliniu mygtuku < arba >, kol pamatysite simbolį .
- Palieskite *OK*.
- Slinkite tekstą jutikliniu mygtuku < arba >, kol atversite simbolį,  ir patvirtinkite mygtuku *OK*.



WLAN ryšio suaktyvinimas

- Palieskite *OK*.

Ekrane rodoma .

- Slinkite tekstą jutikliniu mygtuku < arba >, kol atversite simbolį .
- Palieskite *OK*.
- Slinkite tekstą jutikliniu mygtuku < arba >, kol atversite simbolį .
- Palieskite *OK*.
- Slinkite tekstą jutikliniu mygtuku < arba >, kol atversite simbolį,  ir patvirtinkite mygtuku *OK*.

Jeigu suaktyvintas WLAN, rodomas simbolis  ir taškelis viršutiniame ekrano kampe .

- **Norėdami uždaryti nustatymų režimą** , slinkite tekstą jutikliniu mygtuku < arba >, kol pamatysite simbolį .

- Palieskite *OK*.



- Slinkite tekstą jutikliniu mygtuku < arba >, kol atversite simbolį,  ir patvirtinkite mygtuku *OK*.

Kai WLAN ryšys aktyvus, ekrane šviečia simbolis .

Tinklo konfigūracijos atkūrimas

- Palieskite *OK*.

Ekrane rodoma .

- Slinkite tekstą jutikliniu mygtuku < arba >, kol atversite simbolį .
- Palieskite *OK*.
- Slinkite tekstą jutikliniu mygtuku < arba >, kol atversite simbolį .



- Palieskite *OK*.

- Jutikliniu mygtuku > verskite iki simbolio .

- Palieskite *OK*.

- Jutikliniu mygtuku > verskite iki simbolio X.

- Palieskite *OK*.

- **Norėdami uždaryti nustatymų režimą** , slinkite tekstą jutikliniu mygtuku < arba >, kol pamatysite simbolį .

- Palieskite *OK*.



- Slinkite tekstą jutikliniu mygtuku < arba >, kol atversite simbolį,  ir patvirtinkite mygtuku *OK*.

Atkuriami visi atlikti nustatymai ir įves tos “Miele@home” vertės.

WLAN ryšys buvo išaktyvintas, ekrane užgęsta .

Įspėjamųjų ir garsinių signalų / garso stiprumo keitimas



Galite pakeisti įspėjamųjų ir garsinių signalų garso stiprumą (pvz., durelių įspėjamojo signalo arba klaidos pranešimo). Taip pat galite išjungti visus įspėjamuosius ir garsinius signalus, jeigu šie Jus trikdo.

- Nustatymų režime  verskite jutikliniu mygtuku < arba >, kol pamatysite simbolį .
- Palieskite OK.
- Jutikliniais mygtukais < ir > išsirinkite norimą įspėjamųjų ir garsinių signalų garso stiprumą.
- Palieskite OK.

Jeigu įspėjamieji ir garsiniai signalai išjungti, rodoma .

Ekranų ryškumo keitimas

Ekranų ryškumą galite priderinti prie patalpos apšvietimo sąlygų.

- Nustatymų režime  verskite jutikliniu mygtuku < arba >, kol pamatysite simbolį .
- Palieskite OK.
- Jutikliniais mygtukais < ir > išsirinkite norimą ekranų ryškumą.
- Palieskite OK.



Parodomojo režimo išjungimas

Parodomasis režimas  leidžia pardavėjui pademonstruoti prietaiso veikimą neįjungiant šaldymo. Naudojant namuose, šio nustatymo nereikės.

Jeigu gamykloje buvo įjungtas parodomasis režimas, prietaisą įjungus ekrane rodoma .

- Valdymo skydelyje palieskite jutiklinį mygtuką OK.



Ekranė pirmiausia rodoma "Miele", tada pradžios ekranas.

- Palieskite OK.
- Nustatymų režime  verskite jutikliniu mygtuku < arba >, kol pamatysite simbolį .
- Palieskite OK.

Jeigu parodomasis režimas  buvo išjungtas, šaldymo prietaisas išsijungia, turėsite jį iš naujo įjungti.

Gamyklinių nustatymų atkūrimas

Buvo atkurti visi šaldymo prietaiso gamykliniai nustatymai (daugiau apie prietaiso nustatymus žr. skyriuje "Prietaiso aprašymas").

- Nustatymų režime  jutikliniu mygtuku < arba > verskite iki simbolio .
- Palieskite OK.
- Jutikliniu mygtuku > verskite iki simbolio .
- Palieskite OK.

Šaldymo prietaisas išsijungia ir turi būti įjungtas iš naujo.

Informacija



Ekranė rodomi prietaiso duomenys (modelio pavadinimas ir serijos numeris).

Kitų nuostatų parinkimas

Paruoškite šiuos prietaiso duomenis:

- šaldymo prietaisui prijungti prie WLAN tinklo (žr. skyriaus “Kitų nustatymų pasirinkimas” poskyrį “Nustatymai” poskyryje “Miele@home”) (atsižvelgiant į modelį);
- skirtas informuoti “Miele” garantinio aptarnavimo skyrių apie prietaiso veikimo triktį (žr. skyrių “Garantinio aptarnavimo skyrius”);
- informacijai atsisiųsti iš EPREL duomenų bazės (žr. skyrių “Klientų aptarnavimo skyrius”).

Kvapų filtro keitimo indikatorius



Įdėjus naują kvapų filtrą (papildomas priedas) pirmiausia reikia suaktyvinti kvapų filtro keitimo indikatorius  nustatymų režime .

Kvapų filtro keitimo indikatorius  pradžios ekrane maždaug kas 6 mėnesius rodys priminimą pakeisti kvapų filtrą (žr. skyriaus “Valymas ir priežiūra” poskyrį “Kvapų filtro keitimas”).

Valymo režimas

Valymo režimas  skirtas palengvinti šaldytuvo zonos valymą (žr. skyrių “Valymas ir priežiūra”). Išsijungia šaldymas, šaldymo prietaiso vidaus apšvietimas lieka įjungtas. Taip pat išjungiami akustiniai ir optiniai signalai.

Įjungtas valymo režimas  rodomas pradžios ekrane.

Išvalius prietaisą, valymo režimą  reikia išjungti. Jeigu prietaiso durelės uždarytos ilgiau negu 10 minučių, valymo režimas  automatiškai išsijungia.

Draudžiama pašalinti šaldymo prietaiso viduje esančią specifikacijų lentelę. Jos gali pririnkti sutrikus prietaiso veikimui!

Stebėkite, kad į elektros ir apšvietimo sistemą nepatektų vandens.

 Patekusi drėgmė gali sukelti veikimo sutrikimų.

Garinio valytuvo garai gali pažeisti prietaiso plastikines dalis ir elektrinius komponentus.

Šaldymo prietaiso nevalykite valymo garais prietaisu.

Atitirpinimas

Šaldytuvo zona ir “DailyFresh” stalčius

Šaldytuvo zona ir “DailyFresh” stalčius atitirpinami automatiškai.

Veikiant kompresoriui, ant šaldytuvo zonos galinės sienelės gali susiformuoti šerkšnas ir vandens lašeliai. Jų nereikia pašalinti.

Atitirpęs vanduo išteka per atitirpusio vandens lataką ir vamzdeliu nubėga į šaldymo prietaiso išgarinimo sistemą. Veikiant kompresoriaus šilumai, jie išgaruoja automatiškai.

Šaldiklio zona

Šaldymo prietaise veikia “NoFrost” – automatinio šaldiklio zonos atitirpinimo sistema.

Valymo priemonės pasirinkimas

Šaldymo prietaiso vidinę dalį valykite tik saugiomis valymo ir priežiūros priemonėmis.

Kad nepažeistumėte paviršių, **neaudokite**

- valymo priemonių, kurių sudėtyje yra sodos, amoniako, rūgščių arba chloridų;
- kalkių šalinimo priemonių;
- šveitimui skirtų priemonių (pvz., šveitimo miltelių, šveitimo skysčių, šveitimo akmens);
- valymo priemonių, kurių sudėtyje yra tirpiklių;
- nerūdijančiojo plieno valiklių;
- indaplovėms skirtų ploviklių;
- orkaičių valymui skirtų aerosolių;
- stiklo valymo priemonių;
- kietų šveitimo kempinių ir šepetelių (pvz., puodams valyti skirtų kempinių);
- purvo trintukų;
- aštrių metalinių grandiklių.

Rekomenduojame valyti sausa kempine, šiltu vandeniu su šiek tiek indų ploviklio.

Šaldymo prietaiso paruošimas valyti

Tik šaldytuvo zonos valymas:

Naudokite valymo režimą .

- Išimkite maisto produktus iš šaldytuvo zonos ir sudėkite juos vėsioje vietoje.
- Jei reikia, išimkite visas išimamąsias dalis ir išvalykite jas.

Šaldiklio zonos / viso šaldymo prietaiso valymas:

- Išjunkite šaldymo prietaisą.

Ekrane rodomas simbolis , šaldymas yra išjungtas.

Valymas ir priežiūra

- Išimkite maisto produktus iš šaldiklio zonos / šaldymo prietaiso ir sudėkite juos vėsioje vietoje.
- Jei reikia, išimkite visas išimamąsias dalis ir išvalykite jas.

Prietaiso vidinės dalies valymas

Šaldymo prietaisą išvalykite bent kartą per mėnesį.

Jeigu nešvarumai įsisenėję, tam tikromis aplinkybėmis gali nepavykti jų pašalinti.

Paviršiai gali nusidažyti arba deformuotis.

Geriausia nešvarumus pašalinti iš karto.

- **Prietaiso vidinę dalį** valykite kempinėle, naudokite drungną vandenį ir šiek tiek indų ploviklio.
- Išvalę nuplaukite švariu vandeniu ir viską nusausinkite valymo šluoste.
- Pagaliuku arba panašiu daiktu išvalykite atitirpusio vandens lataką ir išleidžiamąją angą.
- Kad šaldymo prietaisas išsivėdintų ir neatsirastų nemalonaus kvapo, prietaiso dureles trumpam palikite atidarytas.

Priedus plaukite rankomis arba indaplovėje

Šios dalys turi būti plaunamos tik **rankomis**:

- nerūdijančiojo plieno juostelės;
- lentynėlės su įspaudais;
- reguliuojamo aukščio lentyna buteliams (galima įsigyti papildomai);

- visi stalčiai ir stalčių dangčiai (atsižvelgiant į modelį);
- rūšiavimo dėžutė (galima įsigyti papildomai);

Šias dalis **galima plauti indaplovėje**:

 Pažeidimo pavojus dėl per aukštos indaplovės temperatūros!

Plaunamos indaplovėje aukštesnėje negu 55 °C temperatūroje, šaldymo prietaiso dalys gali tapti netinkamos naudoti arba deformuotis.

Plaukite indaplovėje tik tas prietaiso dalis, kurias leidžiama plauti indaplovėje, rinkitės maks. 55 °C plovimo temperatūrą.

Jei plastikinės dalys liečiasi su natūraliais dažikliais, pvz., morkomis, pomidorais ir pomidorų padažu, plastikinės dalys indaplovėje gali nusidažyti. Šis spalvos pakitimas neturi įtakos dalių stabilumui.

- butelių laikiklis, lentynėlė kiaušiniams, ledo kubelių indas;
- durelių lentynėlės ir butelių stovai durelėse (be nerūdijančiojo plieno juostelės);
- padalintų lentynų adapteriai;
- lentynos (be juostelių ir be įspaudų);
- stiklinės lentynos (be apsauginių juostelių);
- kvapų filtro laikiklis (galima įsigyti kaip papildomą priedą).

Priedų išėmimas ir išardymas plauti

Lentynėlių / butelių stovo išardymas

Prieš dėdami stovą / lentynėles į indaplovę, nuimkite nerūdijančiojo plieno skydelius.

Norėdami nuimti nerūdijančiojo plieno juosteles, atlikite šiuos veiksmus:

- Butelių stovą ir (arba) durelių lentynėlę padėkite ant darbinio paviršiaus.
- Traukite iš vienos pusės ir nuimkite nerūdijančiojo plieno juostelę.
- Nuplovę butelių stovą ir (arba) lentyną, vėl pritvirtinkite apsaugines juosteles.

Lentynos išardymas

Prieš valydami lentynas, nuimkite plastikinę juostelę ir galinę apsauginę juostelę. Atlikite šiuos veiksmus:

- Paklokite ant stalviršio minkštą pagrindą (pvz., indų šluostę) ir paguldyskite ant jo lentyną.

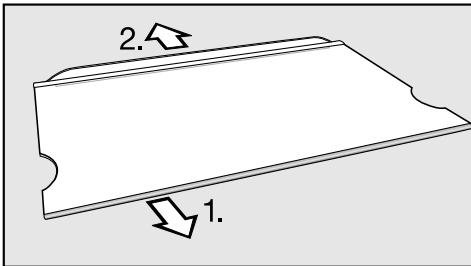

- Traukite iš vienos pusės, pradėkite nuo plastikinės juostelės.
- Nuimkite apsauginę juostelę.
- Baigę valyti vėl pritvirtinkite lentynos plastikinę ir apsauginę juosteles.

Padalintos lentynos išardymas

Prieš valydami lentyną, nuimkite dekoratyvinę juostelę ir apsauginę juostelę. Atlikite šiuos veiksmus:

- Paklokite ant stalviršio minkštą pagrindą (pvz., indų šluostę) ir paguldyskite ant jo lentyną.
- Traukite iš vienos pusės ir nuimkite dekoratyvinę juostelę.
- Apsauginę juostelę traukite iš vienos pusės ir nuimkite.
- Abu adapterius kairėje ir dešinėje nuimkite nuo atraminių briaunų.
- Abu adapterius nuplaukite ir norimame aukštyje vėl įstatykite į atramines briaunas kairėje ir dešinėje.
- Ant lentynos vėl pritvirtinkite dekoratyvinę ir apsauginę juostelę.

Šaldytuvo zonos stalčių išėmimas

- Stalčių ištraukite iki pusės.

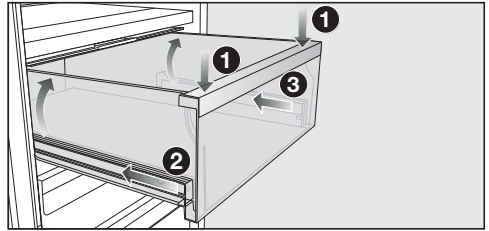

- Stalčiaus priekinę dalį spauskite žemyn ①, kol stalčius gale pakils į viršų. Stalčių toliau laikykite nuspaudę žemyn.
- Tada pirmiausia apie 2 cm atsargiai stumkite kairįjį ② bėgelį, o tada dešinįjį ③.

Valymas ir priežiūra

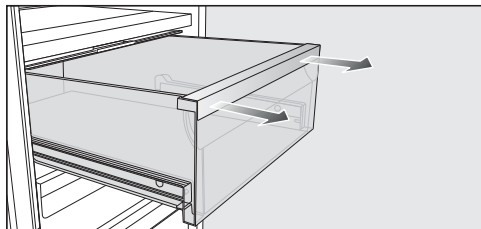

- Abiem rankomis stalčių traukite į save.

Atgal įstumkite teleskopinius bėgelius, taip išvengsite pažeidimų!

Stalčių įdėjimas

- Stalčių uždėkite ant iki galo įstumtų ištraukiamųjų bėgelių.
- Stalčių stumkite į šaldymo prietaisą, kol šis girdimai užsifiksuos.

Stalčiaus dangtelio nuėmimas

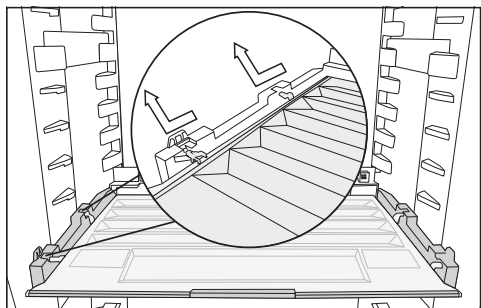

- Kilstelėkite dangtelio priekį ir išimkite.
- Nuvalykite ir vėl įdėkite atgal.

Stalčių ir stiklinių lentynų išėmimas iš šaldiklio zonos

- Stalčių ištraukite iki galo, jo priekį lengvai kilstelėkite aukštyn.
- Išimkite stiklinę lentyną, jos priekį lengvai kilstelėję aukštyn.

Stiklinių lentynų ir stalčių įdėjimas į šaldiklio zoną

- Stiklinę lentyną įstrižai įdėkite į kreipiamuosius bėgelius.
- Įstatykite lentyną į prietaisą, tai darydami ją šiek tiek nuleiskite žemyn.
- Stalčių įstrižai įdėkite į kreipiamuosius bėgelius.
- Įstatykite stalčių, tai darydami jį šiek tiek nuleiskite žemyn.

“Active AirClean” filtro (kvapų filtro) keitimas

Naujų “Active AirClean” filtrų galite įsigyti “Miele” klientų aptarnavimo skyriuje, specializuotoje prekybos vietoje arba “Miele” interneto parduotuvėje.

- Kvapų filtro laikiklį kilstelėkite aukštyn nuo lentynos ir išimkite.

Įstatyti kvapų filtrai negali liestis prie šaldymo prietaiso galinio skydelio, nes dėl drėgmės poveikio gali prie jo prilipti.

Naują kvapų filtrą įstatykite į laikiklį kiek galima giliau, kad jis neprasikištų pro laikiklio kraštą.

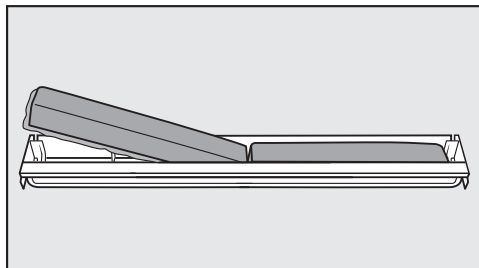

- Išimkite abu kvapų filtrus ir nusklembtu kraštu žemyn įstatykite į laikiklius naujus.

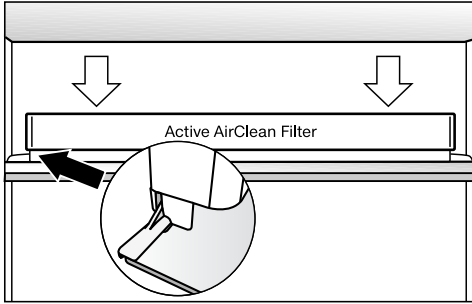

- Uždėkite laikiklį ant lentynos galinės apsauginės juostelės, per vidurį ir užfiksuokite.

“Active AirClean” filtro keitimo patvirtinimas

- Palieskite *OK*.

Užgęsta simbolis , laiko skaitiklis atsukamas į pradinę padėtį.

Prietaiso priekio ir šoninių sienelių valymas

Jei nešvarumai nevalomi ilgesnį laiką, kai kurių gali nepavykti pašalinti. Paviršiai gali nusidažyti arba deformuotis.

Todėl ant prietaiso durelių ir šoninių sienelių susikaupusius nešvarumus geriausia pašalinti iš karto.

Visi paviršiai yra jautrūs įbrėžimams ir gali nusidažyti arba pakeisti spalvą, jei bus valomi netinkamomis priemonėmis.

Perskaitykite šio skyriaus pradžioje pateiktą informaciją “Valymo priemonių nuorodos”.

- Prietaiso paviršių valykite švaria kempine, plovikliu ir šiltu vandeniu. Valymui galite naudoti švarią, drėgną mikroklošto šluostę be valiklių.
- Išvalę, papildomai nuskalaukite švari vandeniu ir viską nusauskite minkšta šluoste.

“CleanSteel” (edt/cs) prietaiso priekinė dalis

- ⚠ Netinkamai valant, kyla prietaiso pažeidimo pavojus. Pažeidžiama paviršiaus apdaila. Šį paviršių valykite tik **nerūdijančiojo plieno valikliu**.

Prietaiso priekis padengtas aukštos kokybės paviršiaus danga. Ji apsaugo nuo nešvarumų ir palengvina valymą.

Durelių sandariklio valymas

- ⚠ Netinkamai valant, kyla pavojus apgadinti prietaisą. Tepant durelių sandariklį alyva arba riebalais, šis gali tapti porėtas. Netepkite durelių sandariklio alyva arba riebalais.





- Reguliariai nuplaukite durelių sandariklį švari vandeniu ir kruopščiai nusauskite šluoste.

Vėdinimo ir ventiliacijos angų valymas

- Vėdinimo ir ventiliacijos angas reguliariai valykite šluotele arba dulkių siurbliu (galima naudoti, pvz., “Miele” dulkių siurblio siurbimo šepetėlį).

Valymas ir priežiūra

Baigę valyti

- Visas dalis sudėkite atgal į šaldymo prietaisą.
- Įjunkite šaldymo prietaisą.
- Jeigu reikia, šaldytuvo zonos valymo režimą  dar kartą išjunkite.
- Kad šaldiklio zonoje greitai būtų pasiekta žema temperatūra, trumpam įjunkite funkciją “SuperFrost” .
- Trumpam įjunkite funkciją “SuperCool” , kad šaldytuvo zona greičiau atvėstų.
- Sudėkite maisto produktus į šaldytuvą.
- Kai tik šaldiklio zonoje temperatūra bus pakankamai žema, įdėkite stalčius su šaldytais produktais.
- Kai tik maisto produktai arba gėrimai bus pakankamai atvėsinti, funkciją “SuperCool”  galite išjungti.
- Kai šaldiklio zonoje nusistovės pastovi temperatūra, t. y. ne žemesnė kaip –18 °C, funkciją “SuperFrost”  išjunkite.
- Uždarykite prietaiso dureles.

Daugumą veikimo sutrikimų ir klaidų galite pašalinti savarankiškai. Paprastai tai padeda sutaupyti laiko ir pinigų, nes nereikia kreiptis į klientų aptarnavimo skyrių.

Daugiau informacijos apie savarankišką veikimo sutrikimų šalinimą ieškokite: www.miele.lt/support/customer-assistance.



Kol nepašalintas gedimas, neatidarykite prietaiso durelių, kad būtų prarasta kuo mažiau šalčio.





Bendrosios problemos dėl šaldymo prietaiso

Problema	Priežastis ir šalinimas
Šaldymo prietaisas nešaldo.	Šaldymo prietaisas išjungtas. ■ Įjunkite šaldymo prietaisą.
	Neteisingai į lizdą įkištas tinklo arba prietaiso kištukas. ■ Įkiškite į lizdą tinklo kištuką, o prietaiso kištuką į prietaiso lizdą.
	Suveikė namų instaliacijos saugiklis. Gali būti, kad sugedo šaldymo prietaisas, namuose sutriko elektros srovės tiekimas arba sugedo kažkuris kitas prietaisas. ■ Kreipkitės į elektros specialistą arba garantinio aptarnavimo skyrių.
Nuolat veikia kompresorius.	Tai ne gedimas! Siekiant taupyti energiją, esant mažesniai šalčio poreikiui, kompresorius persijungia į mažesnio sūkių skaičiaus režimą. Pailgėja kompresoriaus veikimo laikas.
Vis dažniau įsijungia ir ilgiau veikia kompresorius – šaldymo prietaise per žema temperatūra.	Buvo dažnai varstomos prietaiso durelės. Arba sudėjote didelį kiekį šviežių maisto produktų. ■ Prietaiso dureles atidarykite tik jeigu reikia ir tik trumpam.
	Prietaiso durelės neužsidaro iki galo. Temperatūra šaldymo prietaise krenta. ■ Patikrinkite prietaiso durelių padėtį, ir, jei reikia, jas sureguliuokite naudodami lankstų varžtus.
	Netinkamai uždarytos prietaiso durelės. Jeigu susidarė storesnis ledo sluoksnis, sumažėja šaldymo galia, padidėja energijos sąnaudos. ■ Visada iki galo uždarykite prietaiso dureles.

Problemų šalinimas













Problema	Priežastis ir šalinimas
	<p>■ Jei reikia, atitirpinkite ir išvalykite šaldymo prietaisą.</p> <p>Per aukšta aplinkos temperatūra. Kuo aukštesnė patalpos temperatūra, tuo ilgiau veikia kompresorius.</p> <p>■ Vadovaukitės skyriaus “Montavimas” skirsnyje “Pastatymo vieta” pateikta informacija.</p> <p>Gali būti, kad užstatytos arba užsikimšusios vėdinimo ir ventiliacijos angos.</p> <p>■ Neuždenkite vėdinimo ir ventiliacijos angų.</p> <p>■ Iš ventiliacijos ir vėdinimo angų reguliariai išvalykite dulkes.</p> <p>Įmontuojamiesiems prietaisams: šaldymo prietaisas buvo neteisingai įmontuotas į nišą.</p> <p>■ Įmontuokite prietaisą, kaip aprašyta montavimo instrukcijoje.</p>
<p>Šaldymo prietaise per žema temperatūra.</p>	<p>Šaldymo prietaise nustatyta per žema temperatūra.</p> <p>■ Sureguliuokite temperatūrą.</p> <p>Vienu metu buvo užšaldytas didelis maisto produktų kiekis.</p> <p>■ Vadovaukitės instrukcijomis, pateiktomis skyriaus “Eksploatavimas” skyriuje “Šviežių maisto produktų šaldymas ir laikymas”.</p> <p>Vis dar įjungta greitojo atvėsavimo funkcija “SuperCool” ❄️.</p> <p>■ Taupydami energiją, galite anksčiau išjungti “SuperCool” funkciją ❄️.</p> <p>Vis dar įjungta funkcija “SuperFrost” ❄️.</p> <p>■ Taupydami energiją, savarankiškai anksčiau laiko išjunkite “SuperFrost” funkciją ❄️.</p>





Problemų šalinimas

Problema	Priežastis ir šalinimas
Šaldymo prietaiso temperatūra per aukšta. Šaldyti maisto produktai (atsižvelgiant į modelį) gali atitirpti.	Tai ne gedimas! Nustatyta temperatūra yra per aukšta. <ul style="list-style-type: none"> ■ Sureguliuokite temperatūrą. ■ Po 24 valandų dar kartą patikrinkite temperatūrą.
	Per žema patalpos temperatūra, kurioje stovi šaldymo prietaisas. Jeigu patalpos temperatūra yra per žema, kompresorius rečiau įsijungia. Temperatūra šaldymo prietaise kyla. <ul style="list-style-type: none"> ■ Vadovaukitės skyriaus “Montavimas” skirsnyje “Pastatymo vieta” pateikta informacija. ■ Padidinkite aplinkos temperatūrą.
Šaldymo prietaisas prišalęs arba šaldymo prietaiso viduje kaupiasi kondensatas. Gali būti, kad neužsidaro prietaiso durelės.	Durelių sandariklis iššokęs iš griovelio. <ul style="list-style-type: none"> ■ Patikrinkite durelių sandariklį.
	Durelių sandariklis pažeistas. <ul style="list-style-type: none"> ■ Patikrinkite, ar nepažeistas durelių sandariklis.
Pažeistas arba susidėvėjęs durelių sandariklis.	Durų sandariklis keičiamas be jokių įrankių. <ul style="list-style-type: none"> ■ Pakeiskite sandariklį. Jį galite įsigyti “Miele” garantinio aptarnavimo skyriuje arba specializuotoje parduotuvėje.
Šaldomi produktai virto ledu.	Maisto produktų pakuotė įdedant nebuvo sausa. <ul style="list-style-type: none"> ■ Šaldomą produktą atlaisvinkite buku daiktu, pavyzdžiui, šaukšto kotu.
Nenuskamba įspėjamasis signalas, nors prietaiso durelės jau kuris laikas atidarytos.	Tai ne gedimas. Įspėjamasis signalas išjungtas nustatymų režime. Jeigu ir vėl norite įjungti akustinį įspėjamąjį signalą: <ul style="list-style-type: none"> ■ Palieskite OK. <p>Ekrane rodoma .</p> <ul style="list-style-type: none"> ■ Slinkite tekstą jutikliniu mygtuku < arba >, kol atversite simbolį . ■ Palieskite OK. ■ Slinkite tekstą jutikliniu mygtuku < arba >, kol atversite simbolį . ■ Palieskite OK. ■ Jutikliniais mygtukais < ir > išsirinkite norimą įspėjamųjų ir garsinių signalų garso stiprumą. ■ Palieskite OK. <p>Jeigu įspėjamieji ir garsiniai signalai įjungti, rodomas .</p>





Problemų šalinimas

Pranešimai ekrane



Pranešimas	Priežastis ir šalinimas
Ekrane šviečia , šaldymo prietaisas nešaldo, tačiau veikia šaldymo prietaiso valdymas ir vidaus apšvietimas.	<p>Ijungtas parodomasis režimas.</p> <ul style="list-style-type: none">■ Palieskite <i>OK</i>. <p>Ekrane pirmiausia rodoma "Miele", tada pradžios ekranas.</p> <ul style="list-style-type: none">■ Palieskite <i>OK</i>.■ Nustatymų režime  verskite jutikliniu mygtuku < arba >, kol pamatysite simbolį .■ Palieskite <i>OK</i>. <p>Jeigu parodomasis režimas  buvo išjungtas, šaldymo prietaisas išsijungia, turėsite jį iš naujo įjungti.</p>
Ekrane šviečia , neveikia šaldymo prietaiso valdymas.	<p>Vis dar įjungta valymo funkcija.</p> <ul style="list-style-type: none">■ Valdymo skydelyje palieskite jutiklinį mygtuką <i>OK</i> ir išjunkite valymo funkciją. <p>Ekrane rodoma .</p> <ul style="list-style-type: none">■ Palieskite <i>OK</i>. <p>Kai "Valymo režimas"  išjungtas, taškelis viršutiniame ekrano kampe užgęsta.</p> <ul style="list-style-type: none">■ Verskite jutikliniu mygtuku < arba >, kol atversite simbolį , ir patvirtinkite mygtuku <i>OK</i>. <p>Šaldymo prietaisas pradeda šaldyti.</p>
Ekrane nieko nerodoma. Ekranas juodas.	<p>Ijungtas Šabo režimas : vidaus apšvietimas išjungtas, šaldymo prietaisas šaldo.</p> <ul style="list-style-type: none">■ Palieskite <i>OK</i>. <p>Ekrane rodoma .</p> <ul style="list-style-type: none">■ Palieskite <i>OK</i>. <p>Jeigu įjungtas "Šabo režimas" , viršutiniame ekrano kampe rodomas taškelis •.</p> <ul style="list-style-type: none">■ Palieskite <i>OK</i>. <p>Jeigu Šabo režimas  išjungtas, viršutiniame ekrano kampe užgęsta taškelis.</p>
Ekrane šviečia simbolis , šaldymo prietaiso valdymas neveikia.	<p>Užrakto funkcija įjungta.</p> <ul style="list-style-type: none">■ Trumpam atrakininkite šaldymo prietaisą arba visiškai išjunkite užrakto funkciją.

Pranešimas	Priežastis ir šalinimas
<p>Pradžios ekrane šviečia simbolis , papildomai pasigirsta signalas.</p>	<p>Garų filtro keitimo indikatorius  primins apie kvapų filtro keitimą.</p> <ul style="list-style-type: none"> ■ Pakeiskite laikiklyje kvapų filtrą (žr. skyriaus “Valymas ir priežiūra” poskyrį “Kvapų filtro keitimas (papildomas priedas)”) ir patvirtinkite filtro keitimą ekrane palietę simbolį <i>OK</i>. <p>Pradžios ekrane užžęsta simbolis .</p>
<p>Temperatūros indikatoriuje šviečia , papildomai pasigirsta įspėjamasis signalas, vidaus apšvietimas pradeda mirksėti.</p>	<p>Buvo suaktyvintas durelių įspėjamasis signalas.</p> <ul style="list-style-type: none"> ■ Palieskite <i>OK</i>. <p>Įspėjamasis signalas nutyla, užžęsta simbolis , vidaus apšvietimas įsijungia ir šviečia.</p> <ul style="list-style-type: none"> ■ Uždarykite atitinkamas prietaiso dureles.





Problemų šalinimas

Pranešimas	Priežastis ir šalinimas
<p>Šaldiklio zonos temperatūros indikatoriuje šviečia  , papildomai pasigirsta įspėjamasis signalas.</p>	<p>Temperatūros avarinis signalas suaktyvintas, šaldiklio zonos temperatūra yra per aukšta arba per žema, atsižvelgiant į nustatytą temperatūrą.</p> <p>Taip gali nutikti dėl kelių priežasčių, pvz.:</p> <ul style="list-style-type: none">– prietaiso durelės buvo dažnai varstomos,– buvo užšaldytas didelis maisto produktų kiekis, bet nebuvo įjungta “SuperFrost” funkcija,– ilgesnį laiką buvo sutrikęs elektros srovės tiekimas (maitinimo nutrūkimas),– šaldymo prietaisas sugedo. <p>■ Palieskite “OK”.</p> <p>Klaidos pranešimas patvirtintas:   užgęsta, nutyla įspėjamasis signalas.</p> <p>Ekrane maždaug 1 minutę mirksi aukščiausia iki tol šaldiklio zonoje vyravusi temperatūra. Tada šaldiklio zonos temperatūros indikatoriuje vėl rodoma esama temperatūra.</p> <p>Mirksintį temperatūros indikatorių galite išjungti ir anksčiau:</p> <p>■ Palieskite “OK”.</p> <p>Ištrinama aukščiausia rodoma temperatūra. Tada temperatūros indikatoriuje vėl rodoma esama šaldiklio zonos temperatūra.</p> <p>■ Išjunkite įspėjamąjį signalą.</p> <p>■ Patikrinkite temperatūrą ir apžiūrėkite, ar maisto produktai neaptirpo arba neatitirpo. Jei taip atsitiko, prieš pakartotinai užšaldydami maisto produktus, juos termiškai apdorokite (išvirkite arba iškepkite).</p>

Problemų šalinimas

Pranešimas	Priežastis ir šalinimas
<p>Ekrane užsidega , papildomai nuskamba įspėjamasis signalas.</p>	<p>Rodomas elektros srovės tiekimo sutrikimas: dėl elektros srovės tiekimo sutrikimo arba nutrūkus srovės tiekimui paskutinėmis dienomis arba valandomis pernešlyg pakilo šaldiklio zonos temperatūra.</p> <ul style="list-style-type: none">■ Palieskite "OK". <p>Klaidos pranešimas patvirtintas:  užgęsta, nutyla įspėjamasis signalas.</p> <p>Šaldiklio zonos temperatūros indikatoriuje maždaug 1 minutę mirksės aukščiausia iki tol šaldiklio zonoje vyrovusi temperatūra. Tada šaldiklio zonos temperatūros indikatoriuje vėl rodoma esama temperatūra.</p> <p>Mirksintį temperatūros indikatorių galite išjungti ir anksčiau:</p> <ul style="list-style-type: none">■ palieskite "OK". <p>Ištrinama aukščiausia rodoma temperatūra. Tada temperatūros indikatoriuje vėl rodoma esama šaldiklio zonos temperatūra. Šaldymo prietaise palaikoma paskutinį kartą nustatyta temperatūra.</p> <ul style="list-style-type: none">■ Išjunkite įspėjamąjį signalą.■ Patikrinkite temperatūrą ir apžiūrėkite, ar maisto produktai neaptirpo arba neatitirpo. Jei taip atsitiko, prieš pakartotinai užšaldydami maisto produktus, juos termiškai apdorokite (išvirkite arba iškepkite).

Problemų šalinimas

Pranešimas	Priežastis ir šalinimas
Ekrane šviečia , gali būti rodomas klaidos kodas F ir atitinkami skaičiai. Papildomai girdimas įspėjamasis signalas.	<p>Įvyko sutrikimas.</p> <ul style="list-style-type: none">■ Įspėjamąjį signalą išjungsitė palietę <i>OK</i>.■ Kreipkitės į klientų aptarnavimo skyrių. <p>Pranešdami apie prietaiso sutrikimą, be rodomo klaidos kodo taip pat turėsite nurodyti savo šaldymo prietaiso modelio žymenį ir serijos numerį. Šią informaciją  galite peržiūrėti iš karto:</p> <ul style="list-style-type: none">■ Palieskite <i>OK</i>. <p>Ekrane rodomi reikiami prietaiso duomenys.</p> <ul style="list-style-type: none">■ Palieskite <i>OK</i>.■ Norėdami išjungti šaldymo prietaisą, spauskite jutiklinį mygtuką < arba >, kol pamatysite simbolį .■ Norėdami užverti informacinį rodinį, spauskite jutiklinį mygtuką < arba >, kol pamatysite simbolį .■ Palieskite <i>OK</i>. <p>Rodoma prietaiso klaida: šiam rodmeniui teikiama pirmenybė, todėl iš karto bus atšauktas bet kuris Jūsų ką tik pasirinktas nustatymas.</p> <p>Prietaiso klaida rodoma dar prieš nuskambant durelių ir (arba) temperatūros įspėjamajam signalui.</p>

Vidaus apšvietimas

 Prisiļietę prie neizoliuotų dalių, kuriomis teka elektros srovė, galite patirti elektros smūgį.

Nuimdami apšvietimo gaubtą, rizikuojate prisiliesti prie įtampingųjų dalių.

Nebandykite nuimti apšvietimo gaubto. Pakeisti arba reguliuoti apšvietimą šviesos diodais gali tik garantinio aptarnavimo skyriaus darbuotojai.

 Pavojus susižeisti šviesos diodais!

Šis apšvietimas atitinka RG 2 rizikos grupę. Jeigu gaubtas yra pažeistas, galima pažeisti akis.

Jeigu pažeistas apšvietimo gaubtas, nestebėkite šviesos diodų iš arti optiniu prietaisu (didinamuoju stiklu ar pan.)!

Problema	Priežastis ir šalinimas
Neveikia vidaus apšvietimas.	Šaldymo prietaisas išjungtas. ■ Įjunkite šaldymo prietaisą.
	Įjungtas Šabo režimas : ekranas lieka tamsus, šaldymo prietaisas šaldo. ■ Palieskite OK. Ekrane rodoma . ■ Palieskite OK. Jeigu įjungtas "Šabo režimas" , viršutiniame ekrano kampe rodomas taškelis •. ■ Palieskite OK.
	Jeigu "Šabo režimas" išjungtas, viršutiniame ekrano kampe užgęsta taškelis.
	Jeigu prietaiso durelės yra atidarytos, maždaug po 15 minučių dėl perkaitimo automatiškai išsijungs vidaus apšvietimo sistema. Jei taip nenutinka, vadinas, prietaisas sugedo. ■ Kreipkitės į garantinio aptarnavimo skyrių.
Vidaus apšvietimas mirksi.	Tai ne gedimas! Buvo suaktyvintas durelių įspėjamasis signalas.

Garso priežastys

Įjungtas šaldymo prietaisas skleidžia įvairius garsus. Jeigu mažesnė šaldymo galia, prietaisas veikia energijos taupymo režimu, tačiau ilgiau. Prietaisas veikia tyliau. Padidinus šaldymo galią, maisto produktai greičiau užšaldomi. Padidėja prietaiso veikimo garsas.

Problemų šalinimas

Įprasti garsai	Kas sukelia šiuos garsus?
Švilpimas, šnypštimas	Šaltnešis purškiamas į šaldymo kontūrą.
Burbuliavimas, čiurlenimas, pliuškenimas	Šaltnešis teka vamzdžiais.
Burzgimas	Šaldymo prietaisas šaldo.
Spragtelėjimas	Termostatas įjungia arba išjungia kompresorių.
Ūžimas, šniokštimas	Veikia ventiliatorius. Automatinis durelių atidarymo įtaisas (atsižvelgiant į modelį) atidaro arba uždaro prietaiso dureles.
Traškėjimas	Šaldymo prietaise plečiasi medžiaga.
Stuksenimas	Veikia vožtuvai ir sklendės.
Zirzimas (šaldymo prietaisai su vandens bakeliu)	Vanduo traukiamas iš vandens bakelio.
Siurbimas (šaldymo prietaisai su durelių uždarymo slopintuvu)	Prietaiso durelės su uždarymo slopintuvu atidaromos arba uždaromos.
Atminkite, kad kompresoriaus ir cirkuliacijos garsai šaldymo kontūre yra neišvengiami.	

Problemų šalinimas

Garsai	Priežastis ir šalinimas
Vibravimas, trinkėsėjimas, barškėjimas	<p>Šaldymo prietaisas stovi ant nelygaus pagrindo. Išlygiuokite šaldymo prietaisą gulsčiuuku. Pasinaudokite reguliuojamomis kojėlėmis šaldymo prietaiso apačioje (ne visuose modeliuose).</p> <p>Įmontuojamuose prietaisuose: ne žemesnėje kaip negu 140 cm nišoje: prietaiso apačioje po pagrindu įstumkite pridėtus stabilizavimo bėgelius.</p>
	<p>Šaldymo prietaisas liečiasi su kitais baldais arba prietaisais. Patraukite šaldymo prietaisą į šoną.</p>
	<p>Kliba arba užstringa stalčiai, krepšiai arba lentynos. Patikrinkite išimamas dalis ir, jei reikia, įdėkite jas iš naujo.</p>
	<p>Liečiasi buteliai ir indai. Butelius arba indus šiek tiek atitraukite vienus nuo kitų.</p>
	<p>Transportavimo laido laikiklis vis dar kabo ant prietaiso užpakalinės sienelės (atsižvelgiant į modelį). Nuimkite transportavimo laido laikiklį.</p>

Garantinio aptarnavimo skyrius

Užėję į www.miele.com/service rasite informacijos apie savarankišką sutrikimų šalinimą, taip pat apie atsargines “Miele” dalis.

Kontaktai pranešti apie triktis

Jeigu sutrikimų nepavyksta pašalinti savarankiškai, informuokite jums prietaisą pardavusį pardavėją arba kreipkitės į “Miele” garantinio aptarnavimo skyrių.

Su “Miele” garantinio aptarnavimo skyriumi galima susisiekti adresu www.miele.com/service.

“Miele” garantinio aptarnavimo skyriaus kontaktiniai duomenys nurodyti šios naudojimo instrukcijos gale.

Garantinio aptarnavimo skyriui turėsite nurodyti modelio pavadinimą ir serijos numerį (Ser. / SN / Nr.). Šiuos duomenis rasite specifikacijų lentelėje šaldymo prietaiso vidinėje dalyje arba, atsižvelgiant į modelį, nustatymų režime, ties Informacija **i**.

EPREL duomenų bazė

Nuo 2021 metų kovo 1 dienos informacija apie Europos gaminių energijos vartojimo efektyvumo ženklimą ir ekologinio projektavimo reikalavimus pateikiama duomenų bazėje (EPREL). Paspaudę nuorodą <https://eprel.ec.europa.eu/> atversite produktų duomenų bazę. Čia būsite paprašyti įvesti modelio identifikacinį numerį.

Modelio identifikacinis numeris nurodytas specifikacijų lentelėje šaldymo prietaiso vidinėje dalyje arba, atsižvelgiant į modelį, nustatymų režime, ties Informacija **i**.

Miele			
XXXXXX		Nr. XX/XXXXXXXXXX.	
WEINTEMPERSCHRANK-UNTERTISCHMODELL MULTI-TEMPÉRATURE WINE STORAGE CABINET-UNDERCOUNTER TOP ARMOIRE DE MISE EN TEMP. DES VINS MOD. ENCASTRABLE SOUS PLAN ARMARIO P. AZIONCIOMATI. VINGHMODEN.POTREBAJO ENCOMERA BRIKŠIWI TEMPÉRATYVYKŲ UŽPAV.			
Reise/Class Classe/Clase SN-ST	Ap-Type/AP-Type AP-Type/AP-Tipo	Brutto/Net/Gross Capacity Volume Brut/Capacità Bruta	Cellier/Freezer/Freezing Capacity Pouvoir de Congel/Capac.Congeladora
	XXXX I		
Nutzenhall Net.Capacity Volume U e Capac. Util	Ges /K /G Tot /R /F TO /R /C Tot /F /C	/WEN /KALT /WINE /CHILL /WINE /CHILL	R600a: XXg

Garantija

Garantinis laikotarpis yra 2 metai.

Daugiau informacijos nurodyta pridėtoje garantinio aptarnavimo sąlygose.

Atitikties deklaracija

Šiuo dokumentu "Miele" patvirtina, kad šaldytuvas-šaldiklis atitinka 2014/53/ES direktyvą.

Visą ES atitikties deklaracijos tekstą galima rasti interneto svetainėse:

- www.miele.lt – produktai atsisiųsti.
- www.miele.lt/namu-ukis/informacija-385.htm – paslaugos, rodyti daugiau informacijos, naudojimo instrukcijos; būtina nurodyti produkto pavadinimą arba gamyklinį numerį.

Dažnio juosta	2,4000 GHz–2,4835 GHz
---------------	-----------------------

Didžiausia perdavimo galia	< 100 mW
----------------------------	----------

Autorių teisės ir licencijos

Ryšio moduliui naudoti ir valdyti "Miele" naudoja savo arba kito gamintojo programinę įrangą, kuriai nėra taikomos taip vadinamos atvirojo kodo licencijos sąlygos. Ši programinė įranga ir (arba) programinės įrangos komponentai yra saugomi autorių teisių. Galioja "Miele" ir trečiųjų šalių autorių teisių apsauga.

Prietaise integruoti ryšio modulio programinės įrangos komponentai, kurie gali būti platinami pagal atvirojo kodo licencijos naudojimo sąlygas. Naudojamus atvirojo kodo programinės įrangos komponentus ir taikomus autorių teisių reikalavimus, galiojančias licencijų naudojimo sąlygų kopijas arba kitą ieškomą informaciją galite atsisiųsti naudodami savo IP adresą interneto naršyklėje (<http://<IP adresas>/Licenses>). Atvirojo kodo licencijos sąlygose numatytos atsakomybės ir garantijos taisyklės galioja tik atitinkamų teisių turėtojams.

Garantijos sąlygos

“Miele” Lietuva pirkėjui suteikia – papildomai prie pardavėjo pagal įstatymus suteikiamos garantijos ir jos neapribojant – teisę į garantiją naujiems prietaisams pagal toliau pateiktus garantinius įsipareigojimus:

I Garantijos trukmė ir pradžia

1. Garantija suteikiama šiam laikotarpiui:
 - a) 24 mėnesiai buitiniams prietaisams, naudojamiems pagal paskirtį;
 - b) 12 mėnesių profesionaliems prietaisams, naudojamiems pagal paskirtį.
2. Garantijos galiojimo terminas pradedamas skaičiuoti nuo datos, nurodytos ant prietaiso pirkimo sąskaitos.

Dėl suteiktų garantinių paslaugų ir pristatytų atsarginių dalių garantijos galiojimo terminas nepratęsimas.

II Garantijos suteikimo sąlygos

1. Prietaisas buvo įsigytas specializuotoje parduotuvėje arba tiesiogiai iš “Miele” ES šalyje, Šveicarijoje arba Norvegijoje ir ten buvo naudojamas.
2. Klientų aptarnavimo tarnybos technikui pareikalavus, pateikiamas garantijos patvirtinimas (pirkimo sąskaita arba užpildyta garantijos kortelė).

III Garantijos turinys ir suteikiamos paslaugos

1. Prietaiso trūkumai pašalinami per numatytą terminą jį pataisant arba pakeičiant atitinkamą dalį. Susijusias išlaidas, pavyzdžiui, už transportavimą, naudojimąsi keliais, darbą ir atsargines dalis, padengia “Miele” Lietuva. Pakeistos dalys arba prietaisai tampa “Miele” Lietuva nuosavybe.
2. Remiantis šia garantija, bendrovei “Miele” Lietuva negalima pateikti pretenzijų dėl žalos atlyginimo, nebent “Miele” Lietuva paskirtos ir įgaliotos klientų aptarnavimo tarnybos darbuotojai žalos padarė tyčia arba dėl šiurkštaus aplaidumo.
3. Neteikiamos eksploatacinių medžiagų ir priedų pristatymo paslaugos.

IV Garantijos suteikimo apribojimai

Garantija netaikoma trūkumams arba trikdims, kurių priežastys yra šios:

1. Netinkamas pastatymas arba įrengimas, pvz., galiojančių saugos potvarkių arba raštiškų naudojimo, įrengimo ir montavimo instrukcijų nepaisymas.
2. Naudojimas ne pagal paskirtį, netinkamas valdymas arba netinkamų medžiagų naudojimas, pvz., netinkamų skalbimo priemonių, ploviklių arba chemikalų naudojimas.
3. Kitoje ES šalyje, Šveicarijoje arba Norvegijoje įsigytas prietaisas dėl ypatingų techninių specifikacijų negali būti naudojamas arba naudojamas taikant tam tikrus apribojimus.
4. Išoriniai veiksniai, pvz., transportuojant padaryta žala, pažeidimas dėl smūgio arba sutrenkimo, žala dėl nepalankių oro sąlygų arba kitų gamtos veiksnių.
5. Remonto darbai ir pakeitimai, kuriuos atliko “Miele” nemokyti ir neįgalioti klientų aptarnavimo tarnybos darbuotojai.
6. Ne “Miele” originaliųjų atsarginių dalių ir ne “Miele” patvirtintų priedų naudojimas.
7. Sudužęs stiklas ir perdegusios kaitinamosios lemputės.
8. Elektros srovės ir įtampos svyravimai, kai nepasiekiamos arba viršijamos gamintojo nurodytos paklaidos ribos.
9. Neatliekami naudojimo instrukcijoje nurodyti priežiūros ir valymo darbai.

V Duomenų apsauga

Asmeniniai duomenys naudojami tik vykdant užsakymą ir suteikiant garantiją, jei prireiks, atsižvelgiant į pagrindines duomenų apsaugos sąlygas.



Vokietija - Miele & Cie. KG, Carl-Miele-Straße 29, 33332 Gütersloh

KFN 4795 ...

It-LT

M.-Nr. 12 588 780 / 04 / 002