















Bruksanvisning Kjøleskap



Bruks- og monteringsanvisningen **må** leses før oppstilling – installasjon – igangsetting. På denne måten beskytter du deg selv og unngår skader.

Innhold

Sikkerhetsregler	5
Aktivt miljøvern	13
Installasjon	14
Oppstillingssted.....	14
Side-by-side kombinasjoner	15
Klimaklasse	15
Ventilasjon	15
Omhengsling av døren.....	15
Møbeldør	16
Horisontalt og vertikalt spaltemål	16
- Møbeldørens vekt	17
Begrensning av skapdørens åpningsvinkel	17
Innbyggingsmål.....	18
Innbygging i et høyskap/sett fra siden.....	18
Tilkoblinger og ventilasjon	19
Elektrotilkobling	20
Energisparing	21
Beskrivelse av skapet	22
Startdisplay	24
Slik fungerer betjeningen	24
Innstillingsmodus 	25
Innredning.....	27
Flytte hylle med finjustering	27
Flytte hyller med finjustering.....	27
Flytting av hyllene/flaskehyllene i døren.....	27
Flytting av hyller/hyller med belysning	28
Skyve innunder den delte hyllen	28
Flytte den delte hyllen.....	28
Plass til stekebrett	29
Flytting av luftfilter	29
Medfølgende tilbehør	29
Hekte på eggehylle.....	29
Flytte eller ta ut flaskeholder.....	29
Flytting av flaskehylle	30
Ekstraustyr:	30
Inn- og utkobling av skapet	32
Før første gangs bruk	32
Tilkobling av skapet	32
Innkobling av skapet	32
Utkobling av kjøle-/fryseskapet.....	32
Ved lengre fravær.....	32

Den rette temperaturen	33
Temperaturdisplay.....	33
Innstilling av temperatur.....	33
Mulige innstillingsverdier.....	33
Bruk av Superkjøl og DynaCool	34
Flere innstillinger	36
Forklaringer på de ulike innstillingene.....	36
Party-modus 	36
Holiday-modus 	36
Slå på låsefunksjon  / 	36
Sabbat-modus 	37
Forandre tidsrom frem til døralarmen  skal aktiveres.....	37
Miele@home.....	38
Endre lydstyrke for varsel- og signaltoner  / 	39
Endre lysstyrke i displayet 	39
Slå av messeinnstilling 	39
Nullstille innstillinger til fabrikkinnstilling 	40
Informasjon 	40
Indikator for utskiftning av luftfilter 	40
Rengjøringsmodus 	40
Oppbevaring av matvarer i kjølesonen	42
Forskjellige kjøleområder.....	42
Riktig oppbevaring av matvarer	43
Lagring av matvarer i DailyFresh-skuffen	44
Rengjøring og stell	46
Avriming	46
Henvisninger til rengjøringsmidler	46
Klargjøring av skapet for rengjøring.....	46
Rengjøre kjøle-/fryseskapet innvendig.....	47
Rengjøre tilbehør for hånd eller i oppvaskmaskinen.....	47
Ta ut og ta fra hverandre tilbehøret for rengjøring	47
Rengjøring av dørpakning.....	50
Rengjøring av ventilasjonsarealer.....	51
Etter rengjøringen.....	51
Feilretting	52
Serviceavdeling	57
Kontakt ved feil	57
EPREL-database.....	57
Garanti	57

Innhold

Informasjon	58
Samsvarserklæring.....	58
Opphavsretter og lisenser.....	58

Dette kjøle-/fryseskapet oppfyller de påbudte sikkerhetskravene. Bruk som ikke er forskriftsmessig, kan imidlertid føre til skader på personer og gjenstander.

Les den vedlagte bruks- og monteringsanvisningen nøye før du tar i bruk kjøle-/fryseskapet. Den gir viktige opplysninger om innbygging, sikkerhet, bruk og vedlikehold. På denne måten beskytter du deg selv og unngår skader på kjøle-/fryseskapet.

I henhold til internasjonal standard IEC 60335-1 ber Miele uttrykkelig om at all tilgjengelig informasjon om installasjon av kjøle-/fryseskapet samt sikkerhetshenvisninger og advarsler må leses nøye og følges.

Miele kan ikke gjøres ansvarlig for skader som skyldes at disse henvisningene ikke blir fulgt.

Ta vare på bruks- og monteringsanvisningen og gi den videre til en eventuell senere eier.

Forskriftsmessig bruk

► Kjøle-/fryseskapet er bestemt for bruk i husholdningen og på husholdningsliknende steder, som f.eks.

- i butikker, kontorer og lignende arbeidsomgivelser

- på gårdsbruk

- av kunder på hoteller, moteller, pensjonater og andre typiske bopmiljø.

Dette skapet er ikke bestemt for utendørs bruk.

► Kjøle-/fryseskapet skal kun brukes til å kjøle ned og oppbevare matvarer i vanlige husholdninger.

Kjøle-/fryseskapet er ikke egnet for innfrysing av matvarer.

All annen bruk er ikke tillatt.

► Kjøle-/fryseskapet er ikke egnet for lagring og kjøling av medikamenter, blodplasma, laboratoriepreparater eller lignende stoffer eller produkter som ligger til grunn for direktivet om medisinsk utstyr. Feilaktig bruk av kjøle-/fryseskapet kan føre til skader på de lagrede matvarene eller at de blir fordervet. Videre er kjøle-/fryseskapet ikke egnet for drift i områder med eksplosjonsfare.

Miele kan ikke gjøres ansvarlig for skader som skyldes ureglementert bruk eller feil betjening.

Sikkerhetsregler

▶ Personer (inkludert barn), som på grunn av sin psykiske eller fysiske tilstand eller pga. sin uerfarenhet eller uvitenhet ikke er i stand til å betjene kjøle-/fryseskapet på en sikker måte, må være under tilsyn av en ansvarlig person.

De får bare bruke kjøle-/fryseskapet uten tilsyn, dersom de har fått opplæring i sikker bruk og forstår mulige farer ved feil betjening.

Barn i husholdningen

▶ Barn under 8 år må holdes vekk fra skapet, med mindre de er under konstant tilsyn.

▶ Barn over åtte år får bare betjene skapet uten tilsyn, dersom betjeningen er forklart slik, at de kan bruke det på en sikker måte. Barn må kunne se og forstå mulige farer ved feil betjening.

▶ Barn må ikke rengjøre eller vedlikeholde skapet uten tilsyn.

▶ Hold øye med barn som befinner seg i nærheten av skapet. Ikke la barn leke med skapet.

▶ Fare for kvelning! Hvis barn leker med forpakkingsmaterialer, kan de vikle seg inn i f.eks. folie eller trekke den over hodet og kveles. Hold forpakkingsmaterialene vekk fra barn.

Teknisk sikkerhet

▶ Det er testet at kjølemiddelkretsløpet er tett. Kjøle-/fryseskapet er i overensstemmelse med gjeldene sikkerhetsregler samt de relevante EU-retningslinjene.



Ved skade på kjølekretsløpet: Kjølemiddel og olje kan lekke ut og antennes.

▶ Advarsel: Brannfare/brennbare materialer. Dette symbolet er plassert på kompressoren og indikerer brennbare materialer. Ikke fjern denne etiketten.

Kjølemiddelet (informasjon på typeskiltet) er miljøvennlig, men brennbar.

Bruken av dette miljøvennlige kjølemiddelet fører delvis til økt driftsstøy. I tillegg til støy fra kompressoren, kan det forekomme strømningslyder i hele kjølekretsløpet. Disse effektene kan dessverre ikke unngås, men de har ingen innflytelse på kjøle-/fryseskapets funksjon. Pass på at ingen deler av kjølekretsløpet blir skadet under transport og innbygging/oppstilling av kjøle-/fryseskapet. Kjølemiddel som spruter ut kan skade øynene, og kjølemiddel som lekker ut kan antennes.

Ved skader:

- Unngå åpen ild eller antennelseskilder.
- Koble kjøle-/fryseskapet fra el-nettet.
- Gjennomluft rommet der kjøle-/fryseskapet står i noen minutter.
- Ta kontakt med Miele serviceavdeling.

► Jo mer kjølemiddel det er i et kjøle-/fryseskap, desto større må rommet være, der skapet skal stå. Ved en eventuell lekkasje kan det i for små rom dannes en brennbar gass-luft-blanding. Per 8 g kjølemiddel må rommet være minst 1 m³ stort. Mengden kjølemiddel står på typeskiltet innvendig i kjøle-/fryseskapet.

► Tilkoblingsdataene (sikring, frekvens, spenning) på skapets typeskilt må stemme overens med dataene for el-nettet, slik at det ikke oppstår skader på skapet. Sammenlign disse dataene før tilkobling. Spør elektrofagfolk hvis du er i tvil.

► Sikkerheten for skapets elektriske anlegg garanteres kun hvis det kobles til et forskriftsmessig installert jordingssystem. Det er meget viktig at denne grunnleggende sikkerhetsforutsetningen er i orden. I tvilstilfelle bør en fagperson kontrollere elektroinstallasjonen.

► Midlertidig eller permanent drift på et selvforsynt energiforsynings-system eller et energiforsyningsystem som ikke er synkronisert med strømforsyningen (som f.eks. øynettverk, backup-systemer), er mulig. Forutsetning for drift er at energiforsyningsystemet overholder retningslinjene i NEK EN 50160 eller tilsvarende.

Funksjon og drift av sikkerhetstiltakene i husinstallasjonen og i dette produktet fra Miele må også sikres ved drift av øynettverk, eller ved drift som ikke er synkronisert med strømforsyningen, eventuelt erstattes av likeverdige tiltak i installasjonen. Eksempelvis som beskrevet i den aktuelle publiseringen av VDE-AR-E 2510-2.

Sikkerhetsregler

- ▶ Dersom den vedlagte nettkabelen er skadet, må den skiftes ut med en originaldel, for å unngå fare for brukeren. Kun ved bruk av originale reservedeler garanterer Miele at de sikkerhetskravene som stilles til produktene, blir oppfylt. Av sikkerhetsgrunner skal den kun skiftes ut av kvalifiserte fagfolk eller Miele's serviceavdeling.
- ▶ Flerveis-stikkontakt eller skjøtekabler gir ikke nødvendig sikkerhet for skapet (brannfare). De må ikke brukes for å koble skapet til el-nettet.
- ▶ Hvis fuktighet kommer i kontakt med spenningsførende deler eller med tilkoblingsledningen, kan det føre til kortslutning. Skapet må ikke brukes i områder hvor det er fuktighet eller fare for vannsprut (f.eks. garasje, vaskekjeller).
- ▶ Dette skapet skal ikke brukes på ikke-stasjonære oppstillingssteder (f.eks. skip).
- ▶ Skader på skapet kan utsette brukeren for fare. Kontroller at skapet ikke har synlige skader. Et skadet skap må ikke tas i bruk.
- ▶ Skapet må bare brukes når det er bygd inn, slik at sikker funksjon er sikret.
- ▶ Ved installasjons- og vedlikeholdsarbeider samt reparasjoner, må skapet kobles fra el-nettet. Skapet er kun koblet fra el-nettet når:
 - sikringene i elektroinstallasjonen er koblet ut eller
 - skrusikringene i elektroinstallasjonen er skrudd helt ut eller
 - tilkoblingsledningen er koblet fra el-nettet. For tilkoblingsledning med støpsel: Ta tak i støpselet, ikke i tilkoblingsledningen for å trekke ut støpselet.
- ▶ Installasjon, vedlikehold og reparasjoner utført av ukyndige kan føre til betydelig fare for brukeren. Installasjon, vedlikehold og reparasjoner må bare utføres av fagfolk som er autorisert av Miele.
- ▶ Hvis skapet ikke repareres av servicefolk som er autorisert av Miele, tapes krav i forbindelse med garanti.
- ▶ Defekte deler skal kun erstattes av originale reservedeler fra Miele. Kun ved bruk av disse delene kan Miele garantere at de sikkerhetskravene som stilles til produktene, blir oppfylt.

► Pga. spesielle krav (f.eks. når det gjelder temperatur, fuktighet, kjemisk stabilitet, slitestyrke og vibrasjon), er kjøle-/fryseskapet utstyrt med en spesiallyspære. Denne lyspæren skal kun brukes til det den er bestemt for. Lyspæren er ikke egnet for rombelysning. Den skal kun skiftes ut av fagfolk som er autorisert av Miele eller av Miele serviceavdeling. Dette kjøle-/fryseskapet inneholder flere lyskilder som har minst energiklasse F.

Forskriftsmessig installasjon

- Ved installasjon av kjøle-/fryseskapet må du ta hensyn til den vedlagte monteringsanvisningen.
- Bruk alltid vernehansker ved transport og montering av kjøle-/fryseskapet.
- Kjøle-/fryseskapet skal settes opp ved hjelp av to personer.
- Foreta omhengsling av døren (ved behov) i henhold til den medfølgende monteringsanvisningen.
- Monter kjøle-/fryseskapet kun i et fast, rettvinklet og vannrett innbyggingskap som står på et vannrett og jevnt gulv.

Forskriftsmessig bruk

- Skapet er konstruert for en bestemt klimaklasse (omgivelsestemperaturområde) og grensene for denne må overholdes. Klimaklassen står på typeskiltet inne i kjøle-/fryseskapet. Lavere omgivelsestemperatur fører til lengre stillstandtid for kompressoren, slik at kjøle-/fryseskapet ikke kan opprettholde den nødvendige temperaturen.
- Ikke dekk til ventilasjonsarealene. Da blir ikke problemfri luftføring sikret. Energiforbruket stiger, og det kan oppstå skader på deler.
- Hvis du oppbevarer fett- eller fettholdige matvarer i skapet eller i skapdøren, pass på at ev. fett eller olje som renner ut ikke kommer i kontakt med kunststoffdeler i skapet. Det kan oppstå spenningsprekker i kunststoffet, slik at kunststoffet brister eller får rifter.
- Brann- og eksplosjonsfare. Ikke oppbevar eksplosive stoffer og ikke produkter med brennbare drivgasser (f.eks. spraybokser) i skapet. Eksplosive gassblandinger kan antennes av elektriske komponenter.
- Eksplosjonsfare. Ikke bruk elektriske apparater i skapet (f.eks. for produksjon av softis). Det kan føre til gnistdannelse.

Sikkerhetsregler

▶ Hvis du spiser matvarer som har vært lagret for lenge, er det fare for matforgiftning. Lagringstiden avhenger av flere faktorer, f.eks. ferskhet, kvalitet og lagringstemperatur. Følg anvisningene fra matvareprodusenten angående lagring og holdbarhet!

Tilbehør og reservedeler

- ▶ Bruk kun originalt tilbehør fra Miele. Hvis andre deler monteres i eller til maskinen, tapes krav i forbindelse med garanti og/eller produktansvar.
- ▶ Miele gir opp til 15 år, men minst 10 år leveringsgaranti for viktige reservedeler etter endt produksjon av kjøle-/fryseskapet.

Rengjøring og stell

- ▶ Ikke bruk olje eller fett på dørpakningen. Det kan gjøre den porøs med tiden.
- ▶ Dampen fra en damprensler kan trenge inn til strømførende deler og forårsake en kortslutning. Bruk aldri damprensler til rengjøring og avriming av skapet.
- ▶ Spisse eller skarpe gjenstander skader kjøleelementene og skapet blir ødelagt. Ikke bruk spisse eller skarpe gjenstander for å
 - fjerne rim- og islag,
 - løfte opp fastfryste isbitskåler og matvarer.
- ▶ Ikke sett elektriske varmeapparater eller stearinlys inn i skapet for å rime det av. Kunststoffet blir skadet.
- ▶ Ikke bruk tinespray eller isfjerner. Disse kan utvikle eksplosive gasser, inneholde løsnings- eller drivmidler som skader kunststoffet, eller de kan være helsefarlige.

Transport

- ▶ Transporter alltid skapet stående og i transportforpakningen, slik at det ikke oppstår skader.
- ▶ Stor fare for skade. Kjøle-/fryseskapet er tungt, og skal transporteres ved hjelp av to personer.

Retur og gjenvinning av gamle produkter

- ▶ Barn som leker, kan bli sperret inne i kjøle-/fryseskapet og bli kvalt.
 - Demonter dørene.
 - Ta ut skuffene.
 - La hyllene bli værende i kjøle-/fryseskapet, slik at barn ikke kan klatre inn.
 - Ødelegg eventuelt dørlåsen på det gamle kjøle-/fryseskapet. Da forhindrer du at barn som leker, kan stenge seg inne og komme i livsfare.
- ▶ Fare for elektrisk støt!
 - Kutt av støpselet på nettkabelen.
 - Kutt av nettkabelen på det gamle produktet.

Sørg for at støpselet og nettkabelen leveres separat fra det gamle produktet ved retur og gjenvinning.

▶ Under og etter avfallshåndteringen må du sørge for at kjøle-/fryseskapet ikke settes i nærheten av bensin eller andre brennbare gasser og væsker.

▶ Brannfare grunnet olje eller kjølemiddel som lekker!

Kjølemiddelet og oljen i kjøle-/fryseskapet er brennbar. Kjølemiddel eller olje kan antenne hvis konsentrasjonen er høy nok, og hvis de kommer i kontakt med en ekstern varmekilde.

Sørg for at kjølekretsløpet ikke blir skadet under avfallshåndteringen, slik at ukontrollert utslipp av kjølemiddel (informasjon på typeskiltet) og olje unngås.

▶ Kjølemedium som spruter ut, kan skade øynene! Ikke ødelegg deler av kuldekretsløpet, f.eks. ved å

- stikke hull på fordemperens kjølemediumkanaler,
- brette av rør,
- skrape av overflatebelegg.

Symbol på kompressoren (avhengig av modell)

Denne henvisningen har bare betydning for resirkuleringen. I normaldrift er det ingen fare.

Sikkerhetsregler



- ▶ Oljen i kompressoren kan være dødelig ved svelging og hvis den trenger inn i luftveiene.

Retur og gjenvinning av emballasjen

Emballasjen benyttes til håndtering og beskytter produktet mot transport-skader. Emballasjematerialene er valgt med sikte på miljøvennlighet og avfallsbehandling og kan derfor generelt gjenvinnes.

Gjenvinning av emballasjen til materialkretsløpet medfører besparelser av råstoffer. Benytt deg av materialspesifikke gjenvinningsstasjoner og returmøstigheter. Miele-forhandleren tar transportemballasjen i retur.

Retur og gjenvinning av det gamle produktet

Elektriske og elektroniske produkter inneholder ofte verdifulle materialer. De inneholder imidlertid også skadelige stoffer, blandinger og komponenter, som har vært nødvendige for produktets funksjon og sikkerhet. I restavfallet eller ved feil behandling kan disse stoffene være helseskadelige og skade miljøet. Kast derfor aldri produktene som restavfall.





Pass på at ditt kjøle-/fryseskap ikke skades før det returneres og gjenvinnes på en forsvarlig og miljøvennlig måte. På den måten sikres det at kjølemiddelet i kuldekretsløpet og oljen i kompressoren ikke kan lekke ut i omgivelsene.

Benytt i stedet de offentlige returpunktene for innlevering og gjenvinning av slike produkter. Produktene kan leveres gratis til kommunale gjenvinningsstasjoner, forhandlere av tilsvarende produkter eller til Miele. For mer informasjon, se www.miele.no. Du er selv juridisk ansvarlig for å slette personlige data som måtte finnes i de gamle produktene. Du er rettslig forpliktet til å ta ut gamle batterier, akkumulatorer og lamper som ikke sitter fast i produktet, og som kan tas ut uten at de blir ødelagt. Ta dem med til et egnet returpunkt, der de kan leveres gratis. Sørg for at produktet oppbevares utilgjengelig for barn til det kjøres bort.

Installasjon

Oppstillingssted

 Fare for skade dersom kjøle-/fryseskapet velter. Kjøle-/fryseskapet er veldig tungt og kan velte fremover når skapdøren er åpen. Hold skapdøren(e) lukket til kjøle-/fryseskapet er bygget inn. Kjøle-/fryseskapet må være sikret i nisjen i henhold til bruks- og monteringsanvisningen.

 Fare for brann og annen skade ved produkter som avgir varme. Produkter som avgir varme, kan antenne og kjøle-/fryseskapet kan begynne å brenne. Kjøle-/fryseskapet må ikke plasseres under en platetopp.

 Fare for brann og annen skade ved åpne flammer. Åpne flammer kan sette fyr på kjøle-/fryseskapet. Hold åpne flammer, som f.eks. stearinlys, unna kjøle-/fryseskapet.

Et tørt rom med god ventilasjon er egnet.

 Fare for skade pga. høy luftfuktighet. Ved høy luftfuktighet kan kondens avsettes på de utvendige flatene på skapet. Dette kondensvannet kan føre til korrosjon på ytterveggene til skapet. Plasser skapet i et tørt og/eller klimatisert rom med tilstrekkelig lufting. Forsikre deg om at skapdøren(e) kan lukkes skikkelig etter innbygging av skapet, og at skapet er bygget inn som beskrevet. De angitte ventilasjonsarealene må overholdes.

Ved valg av oppstillingssted må du være oppmerksom på at energiforbruket til kjøle-/fryseskapet stiger dersom det står i nærheten av en varmeovn, en komfyr eller annen varmekilde. Unngå direkte sollys.

Jo høyere omgivelsestemperaturen er, desto lenger går kompressoren og desto høyere blir energiforbruket.

Vær oppmerksom på følgende ved innbygging av kjøle-/fryseskapet:

- Stikkkontakten må ikke befinne seg bak skapet. Den må være lett tilgjengelig i nødstilfelle.
- Støpselet og nettkabelen må ikke berøre baksiden av kjøle-/fryseskapet, da disse kan skades av vibrasjoner fra kjøle-/fryseskapet.
- Heller ikke andre apparater bør kobles til en stikkontakt bak kjøle-/fryseskapet.
- Pass på at nettkabelen ikke blir klemt fast eller skadet ved oppstilling av kjøle-/fryseskapet.

- Ikke plasser eller bruk grenuttak eller andre elektroniske apparater (f.eks. halogentransformatorer) på baksiden av produktet.
- Underlaget på oppstillingsstedet må være vannrett og jevnt, og ha samme høyde som gulvet rundt.

Side-by-side kombinasjoner

 Fare for skade ved kondens på ytterveggene på skapet. Ved høy luftfuktighet kan kondens avsettes på ytterveggene på skapet og føre til korrosjon. Prinsipielt skal ikke kjøle- og fryseskap plasseres vertikalt eller horisontalt på andre modeller.

Unntak: Kjøle-/fryseskapet kan bygges inn sammen med et annet kjøle-/fryseskap med integrert oppvarming i separate nisjer. Forhør deg med forhandleren, om hvilke kombinasjoner som er mulige med ditt kjøle- og fryseskap.

Klimaklasse

Skapet er konstruert for en bestemt klimaklasse (omgivelsestemperaturområde) og grensene for denne må overholdes. Klimaklassen står på typeskiltet inne i kjøle-/fryseskapet.

Klimaklasse	Omgivelsestemperatur
SN	10 til 32 °C
N	16 til 32 °C
ST	16 til 38 °C
T	16 til 43 °C
SN-ST	10 til 38 °C
SN-T	10 til 43 °C

Lavere omgivelsestemperatur fører til lengre stillstandstid for kompressoren. Dette kan føre til høyere temperaturer i kjøle-/fryseskapet, noe som kan ha følgeskader.

Ventilasjon

 Fare for brann og skade ved utilstrekkelig ventilasjon.

Dersom ikke skapet blir tilstrekkelig luftet, starter kompressoren oftere og går over et lengre tidsrom. Dette fører til økt energiforbruk og til økt driftstemperatur for kompressoren, noe som kan skade kompressoren.

Pass på at kjøle-/fryseskapet har tilstrekkelig ventilasjon.

De angitte ventilasjonsarealene må overholdes.

Ventilasjonsarealene må ikke dekkes til eller blokkeres.

Dessuten må de rengjøres for støv regelmessig.

Luften på skapets bakvegg blir varm. Derfor må innbyggingen være slik at en problemfri ventilasjon er sikret (se avsnitt «Innbyggingsmål» og den vedlagte monteringsanvisningen).

Omhengsling av døren

 Stor fare for skade grunnet dørens høye vekt.

Dersom skapet hengsles om av en enkelt person, foreligger det økt fare for skade både på person og skap.

Dørhengsling må alltid skje ved hjelp av 2 personer.

Skapet er høyrehengslet ved levering. Hvis venstrehengsling er nødvendig, må døren hengsles om (se den vedlagte monteringsanvisningen).

Installasjon

Møbeldør

Horisontalt og vertikalt spaltemål

Avhengig av kjøkkendesign er tykkelse og kantradius på møbeldøren, samt det omkransende spaltemålet (horisontal og vertikal spalte), fastsatt.

Det er derfor viktig å være oppmerksom på følgende:

- Horisontalt spaltemål

Spalten mellom møbeldøren og skapdøren over, eller under, må være minst 3 mm.

- Vertikalt spaltemål

Dersom spaltemålet mellom møbeldøren på kjøle-/fryseskapet og hengselsiden på kjøkkenfronten ved siden av, eller den avsluttende sidevangen, er for liten, kan det føre til kollisjon med kjøkkenfronten/sidevangen når kjøle-/fryseskapdøren åpnes.

Avhengig av tykkelse og kantradius på møbeldøren kreves et individuelt spaltemål.

Ta hensyn til dette under kjøkkenplanleggingen, eller ved utskiftning av kjøle-/fryseskap, ved å finne en passende innbyggingsløsning.

Tykkelse på møbeldør A [mm]	Spaltemål X [mm] for forskjellige kantradier B			
	R0	R1,2	R2	R3
≥16–19	minst 3			
20	5	4	4	3,5
21	5,5	5	4,5	4
22	6,5	6	5,5	5

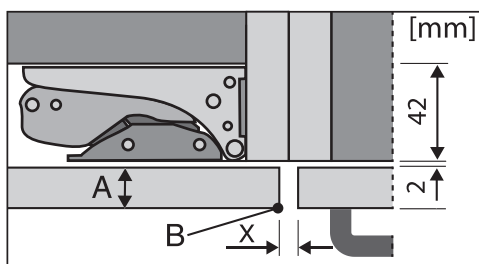

parallell kjøkkenfront

A = Møbelfronttykkelse

B = Kantradius

X = Spaltemål

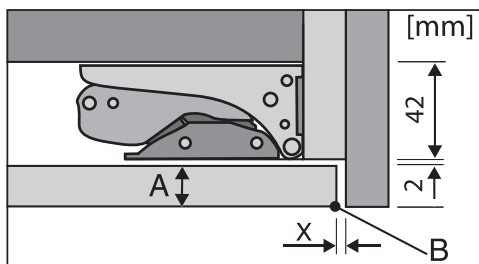

avsluttende sidevange

A = Møbelfronttykkelse

B = Kantradius

X = Spaltemål

Tips: Monter en avstandsholder mellom møbelskroget og sidevangen. Slik får du en tilsvarende bred spalte.

- Møbeldørens vekt

⚠ Fare for skade ved for tung møbeldør.

En montert møbeldør som overskrider tillatt vekt, kan skade hengslene, som blant annet kan føre til at skapets funksjon påvirkes.

Før du monterer møbeldøren, må du forsikre deg om at tillatt vekt på møbeldøren ikke overskrides.

Maksimal tillatt vekt for møbeldøren er:

Kjøle-/fryseskap	kg
K 7767 ...	26

Begrensning av skapdørens åpningsvinkel

Fra fabrikken er dørhengslene innstilt med vid døråpningsvinkel.

Dette kan imidlertid justeres på hengslene, dersom dørens åpningsvinkel skal begrenses til ca. 90°.

Stiftene for dørbegrensning må være montert før kjøle-/fryseskapet bygges inn.

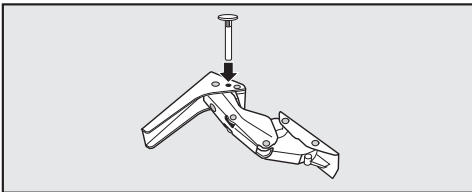

- Sett de vedlagte stiftene for dørbegrensning inn i hengslene ovenfra.

Nå er dørens åpningsvinkel begrenset til ca. 90°.

Installasjon

Innbyggingsmål

Innbygging i et høyskap/sett fra siden

Alle mål er oppgitt i mm.

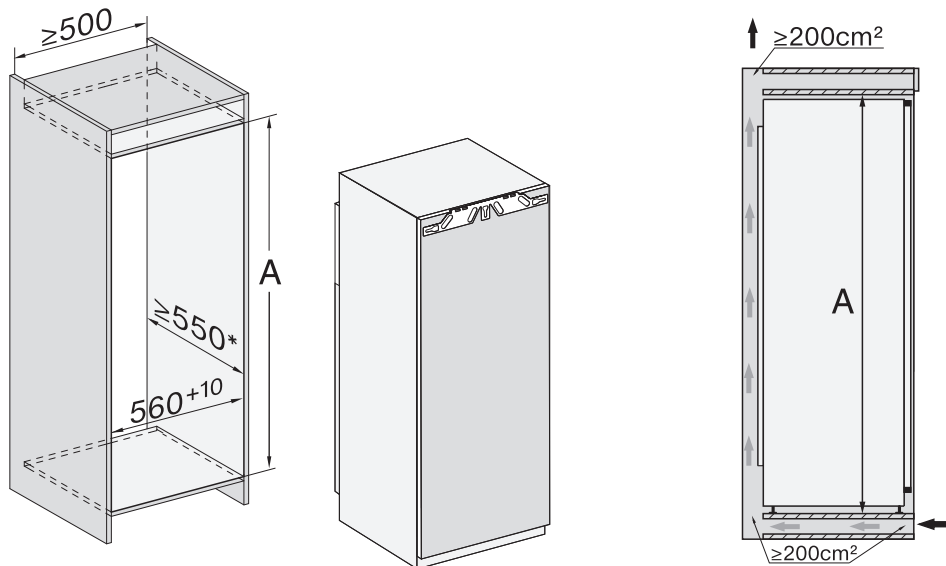

* Angitt energiforbruk ble målt ved en nisjedybde på 560 mm. Et kjøle-/fryseskap med en nisjedybde på 550 mm fungerer like godt, men vil ha et ørlite høyere energiforbruk.

Før innbyggingen må du være sikker på, at målene på innbyggingsskapet samsvarer nøyaktig med de angitte innbyggingsmålene.

Nisjehøyde
A

K 7767 ...

1 772–1 788

Tilkoblinger og ventilasjon

Alle mål er oppgitt i mm.

De angitte ventilasjonsarealene må overholdes, slik at du er sikret at kjøle-/fryse-skapet fungerer korrekt.

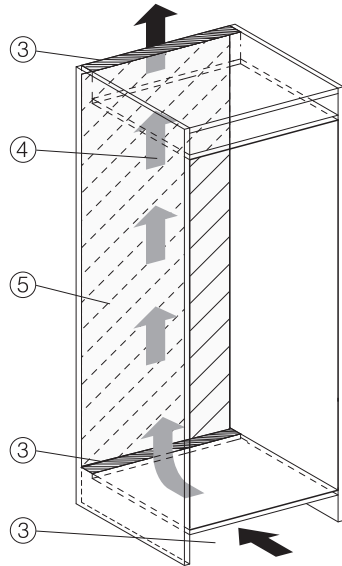
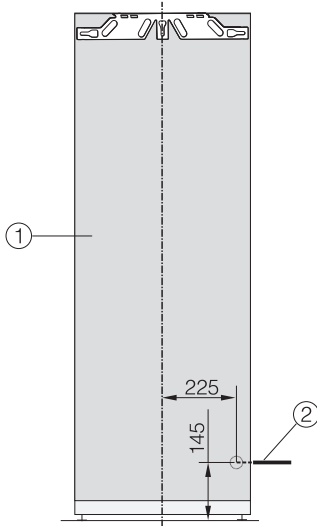

- ① Sett forfra
- ② Nettkabel, lengde = 2 200 mm
En lengre nettkabel kan kjøpes hos Miele's serviceavdeling.
- ③ Ventilasjonsåpning min. 200 cm²
- ④ Ventilasjon
- ⑤ Ingen tilkobling i dette området

Installasjon

Elektrotilkobling

Skapet skal kun kobles til strømmettet med den vedlagte nettkabelen i en jordet stikkontakt.

Plasser alltid kjøle-/fryseskapet slik at stikkontakten er lett tilgjengelig. Dersom stikkontakten ikke er lett tilgjengelig, pass på at det er en skilleanordning for hver pol på oppstillingsstedet.

⚠ Brannfare ved overoppheting.
Drift av kjøle-/fryseskapet ved bruk av flerveisstikkontakter og skjøteledninger kan føre til overbelastning av kabelen.
Av sikkerhetsgrunner må du ikke bruke flerveisstikkontakter eller skjøteledninger.

Det elektriske anlegget må være utført i henhold til nasjonale el-forskrifter.

Av sikkerhetshensyn anbefaler vi å bruke en jordfeilbryter (RCD) av typen  i husinstallasjonen for elektrisk tilkobling av kjøle-/fryseskapet.

En skadet nettkabel må kun erstattes med en nettkabel av samme type (fås kjøpt hos Miele's serviceavdeling). Av sikkerhetsgrunner skal den kun skiftes ut av kvalifiserte fagfolk eller Miele's serviceavdeling.

Tilkobling og sikring: Se bruksanvisningen og typeskiltet. Denne informasjonen sammenligner du med dataene for den elektriske tilkoblingen på stedet. Spør en autorisert elektroinstallatør hvis du er i tvil.

Midlertidig eller permanent drift på et selvforsynt energiforsyningssystem eller et energiforsyningssystem som ikke er synkronisert med strømforsyningen (som f.eks. øynettverk, backup-systemer), er mulig. Forutsetning for drift er at energiforsyningssystemet

overholder retningslinjene i EN 50160 eller tilsvarende.

Funksjon og drift av sikkerhetstiltakene i husinstallasjonen og i dette produktet fra Miele må også sikres ved drift av øynettverk, eller ved drift som ikke er synkronisert med strømforsyningen, eventuelt erstattes av likeverdige tiltak i installasjonen. Eksempelvis som beskrevet i den aktuelle publiseringen av VDE-AR-E 2510-2.

Tilkobling av skapet

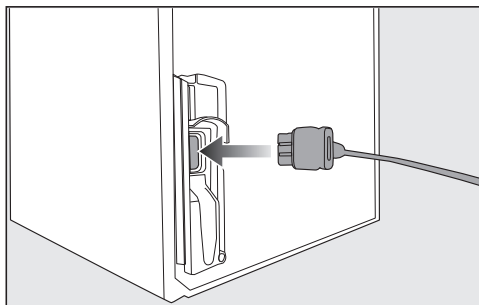

■ Sett inn støpselet på baksiden av kjøle-/fryseskapet.

Pass på at støpselet er skikkelig festet.

■ Sett støpselet til kjøle-/fryseskapet i stikkontakten.

Skapet er nå koblet til strømmettet.

Slik sparer du energi:

- Oppstillingssted** Kjøle-/fryseskapet må oftere kjøles ned ved høye omgivelsestemperaturer, og forbruker da mer energi. Derfor:
- Sett opp kjøle-/fryseskapet i et godt ventilert rom.
 - Ikke sett kjøle-/fryseskapet ved siden av en varmekilde (radiator, ovn).
 - Beskytt kjøle-/fryseskapet mot direkte sollys.
 - Sørg for en ideell omgivelsestemperatur rundt 20 °C.
 - Hold ventilasjonsåpningene frie og fjern støv fra dem regelmessig.
- Temperaturinnstilling** Jo kaldere den innstilte temperaturen er, desto høyere er strømforbruket. Følgende innstillinger anbefales:
- Kjølesone 4 til 5 °C.
- Bruk** Varme som kommer inn samt luftsirkulasjon som hindres, øker strømforbruket. Derfor:
- Hold aldri skapdøren(e) åpen lenger enn nødvendig. God sortering av matvarene hjelper.
 - Lukk døren(e) helt igjen etter at du har åpnet den/dem.
 - La varm mat og drikke avkjøles før du setter det i kjøle-/fryseskapet.
 - Lagre matvarene godt emballert eller godt tildekket.
 - Ikke overfyll hyllene/skuffene, luften må kunne sirkulere.
 - Legg frysevarerne til tining i kjølesonen.
 - Hold deg til plasseringen av skuffer og hyller som ved levering.

Beskrivelse av skapet

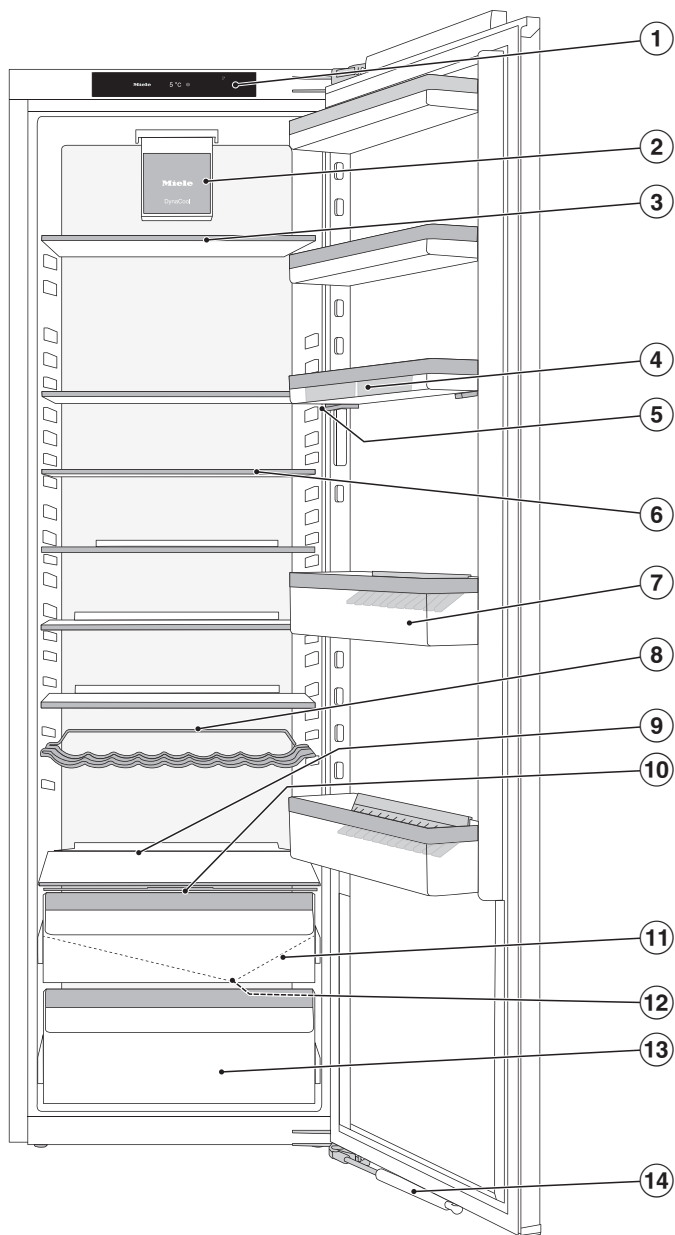

- ① Display
- ② Vifte med belysning
- ③ Delt hylle (FlexiBoard)
- ④ Eggholder
- ⑤ Hylle med finjustering
- ⑥ Hylle med belysning (FlexiLight 2.0)
- ⑦ Dørhylle for flasker med flaskeholder
- ⑧ Variabel flaskehylle
- ⑨ Plass til stekebrett (ComfortSize)
- ⑩ Løkk for innstilling av luftfuktigheten i den øvre DailyFresh-skuffen
- ⑪ DailyFresh-skuff til grønnsaker (med økt luftfuktighet)
- ⑫ Renne og avløpshull for avrimingsvann
- ⑬ DailyFresh-skuff til frukt
- ⑭ Dørdemper (SoftClose)

Beskrivelse av skapet

Startdisplay

Displayet kan bli ripet av spisse eller skarpe gjenstander, f.eks. spiker, blyanter etc.

Displayet skal kun berøres med fingrene.

Hvis fingrene er kalde, er det ikke sikkert at displayet reagerer.

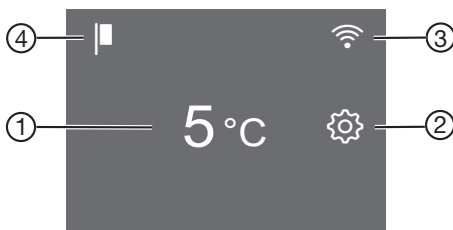













- ① Temperaturindikator for kjølesonen
- ② Sensortast innstillingsmodus  for valg av forskjellige funksjoner i innstillingsmodus
- ③ Indikator for Miele@home tilkoblingsstatus (kun synlig når funksjonen Miele@home er konfigurert)
- ④ Indikator messeinnstilling (kun synlig når funksjonen Messeinnstilling er koblet inn)

Slik fungerer betjeningen





- Berør ønsket felt eller ønsket symbol i startdisplayet.
 - Sveip mot venstre eller høyre over displayet til ønsket verdi/symbol vises i midten.
 - Trykk på ønsket valg i displayet for å bekrefte.
- Den valgte verdien eller det valgte symbolet lyser (med enkelte unntak) oransje.
- Trykk på  eller OK for å forlate innstillingsnivået.

Innstillingsmodus

Du kan velge følgende funksjoner i innstillingsmodus og til dels endre noen av innstillingene deres:

Symbol	Funksjon	Fabrikkinnstilling
	Slå av eller på funksjonen Party-modus (se kapittel «Flere innstillinger»)	Av
	Slå av eller på funksjonen Holiday-modus (se kapittel «Flere innstillinger»)	Av
	Låsefunksjonen Inn- eller utkobling (se kapittel «Flere innstillinger»)	 (av)
	Utkobling av kjøle-/fryseskapet	—
	Slå av eller på funksjonen Sabbath-modus (se kapittel «Flere innstillinger»)	Av
	Åpne versjonen av Sabbath-modus	—
	Endre tidsrom frem til døralarmen skal aktiveres (se kapittel «Flere innstillinger»)	1:00
	Konfigurere funksjonen Miele@home for første gang, aktivere og deaktivere WiFi eller nullstille nettverkskonfigurasjon (se kapittel «Flere innstillinger»)	APP
	Slå på eller av tastetonen	På
	Endre volumet på varsel- og signaltoner eller slå av varsel- og signaltoner helt (se kapittel «Flere innstillinger»)	På /trinn 5
	Endre lysstyrken i displayet (se kapittel «Flere innstillinger»)	Trinn 4
	Endre temperaturenhet (°Celsius eller °Fahrenheit)	°C

Beskrivelse av skapet

	Slå av funksjonen messeinnstilling (kun synlig når den er slått på) (se kapittel «Flere innstillinger»)	Av
	Nullstille innstillingene til fabrikkinnstilling (se kapittel «Flere innstillinger»)	—
i	Åpne informasjon (modellbetegnelse og serienummer) for kjøle-/fryseskapet (se kapittel «Flere innstillinger»)	—
	Slå på påminnelse for bytte av luktfilter (se kapittel «Ekstrautstyr») (se kapittel «Flere innstillinger»)	Av
	Slå på eller av rengjøringsmodus (se kapittel «Rengjøring og stell»)	Av

Innredning

Flytte hylle med finjustering

Bruk finjusteringen hvis du trenger mer plass oppover i hyllen/flaskehyllen under.

Hyllen kan justeres oppover i høyden med matvarer i.

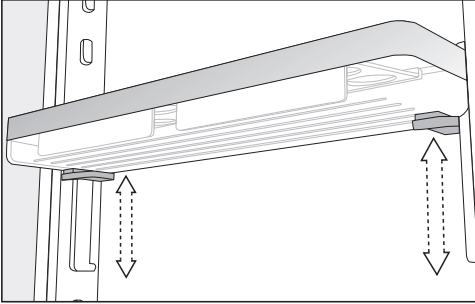

- Ta tak i hyllen med begge hendene, trykk på de grå tastene under hyllen på begge sider og flytt hyllen.

Flytte hyller med finjustering

Hyllene/flaskehyllene i døren må kun flyttes når de er tomme.

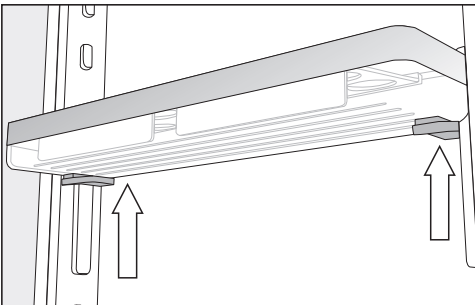

- Ta tak i sidene på hyllen med begge hender, slik at du berører de grå tastene under.
- Trykk på de grå tastene samtidig og skyv hyllen oppover fra føringslistene.

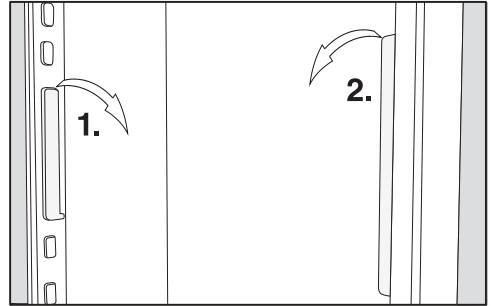

- Ta føringslistene ut av knastene og flytt dem til ønsket posisjon.
- Flytt den andre føringslisten parallelt med den første listen.
- Skyv hyllen ovenfra og på føringslistene.

Flytting av hyllene/flaskehyllene i døren

Hyllene/flaskehyllene i døren må kun flyttes når de er tomme.

- Skyv hyllene/flaskehyllene oppover og ta den av utover.
- Sett hyllene/flaskehyllene inn igjen på ønsket sted i døren.

Beskrivelse av skapet

Flytting av hyller/hyller med belysning

Hyllene kan flyttes alt etter høyden på kjølevarerne.

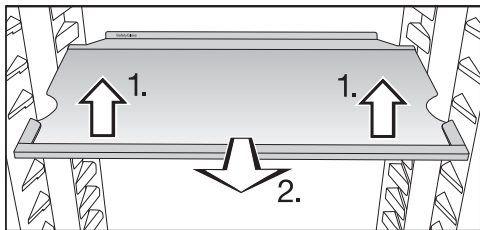

- Løft hyllen forsiktig opp foran og trekk den et stykke fremover.
- Løft den med utsparingene over holderne for å flytte hyllen oppover eller nedover.
- Skyv inn hyllen.

Pass på at hyllen med belysning smekker på plass.

Hyllene er sikret med uttreksstoppere, slik at de ikke skal kunne trekkes ut utilsiktet.

Kanten på den bakre beskyttelseslisten må peke oppover, slik at matvarene ikke kommer inntil bakveggen og fryser fast.

Skyve innunder den delte hyllen

For å sette inn høye kjølevarer, som f.eks. høye flasker eller beholdere, kan den fremre delen av den delte hyllen skyves innunder den bakre delen.

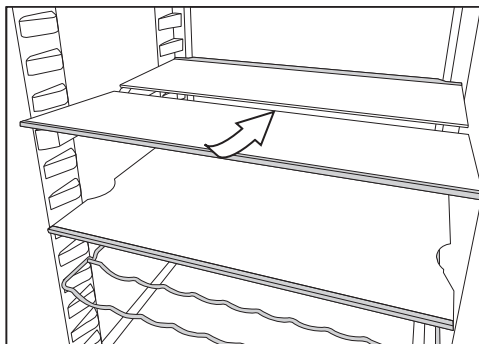

- Løft den fremre halve glassplaten noe forover og skyv glassplaten forsiktig innunder den bakre halvdel.

Flytte den delte hyllen

Den delte hyllen kan flyttes.

- Ta ut begge de halve glassplatene.

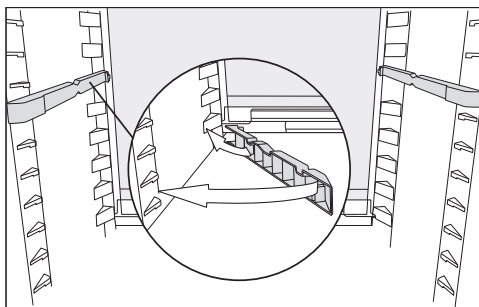

- Sett begge adapterne i ønsket høyde til venstre og høyre på holderne.

Glassplaten med kant må ligge bakerst.

Plass til stekebrett

Man kan sette inn et stekebrett over skuffene. Maksimale mål for stekebrettet er: Bredde 466 mm/dybde 386 mm/høyde 50 mm.

- Åpne skapdøren til den stopper.

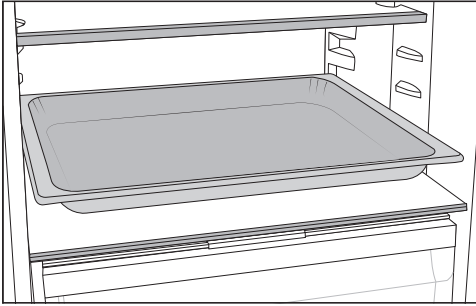

- Sett stekebrettet på skilleplaten.

Tips: La stekebrettet kjøles ned til romtemperatur før du setter det inn i kjølesonen.

Flytting av luftfilter

Luftfilteret med holder KKF-FF (Active AirClean) kan kjøpes som ekstrautstyr (se kapittel «Ekstrautstyr».)

Pass på følgende ved matvarer som lukter sterkt (f.eks. veldig smaksrik ost):

- Sett holderen med luftfiltrene på den hyllen hvor du oppbevarer disse matvarene.
- Skift luftfilter oftere ved behov.
- Du kan sette flere luftfiltre (med holder) i kjøle-/fryseskapet.

Holderen til luftfilteret sitter på den bakre beskyttelseslisten til hyllen.

- For å flytte luftfilteret, trekk holderen til luftfilteret opp fra beskyttelseslisten.

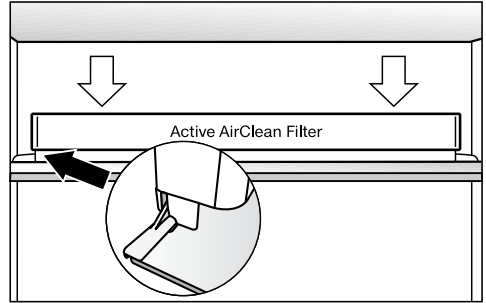

- Flytt holderen på beskyttelseslisten til ønsket hylle.

Medfølgende tilbehør

Hekte på eggehyllen

- Hekt eggehyllen på den bakre kanten av hyllen i døren.

Flytte eller ta ut flaskeholder

Lamellene til flaskeholderen gjør at flaskene står mer stødig ved åpning og lukking av døren.

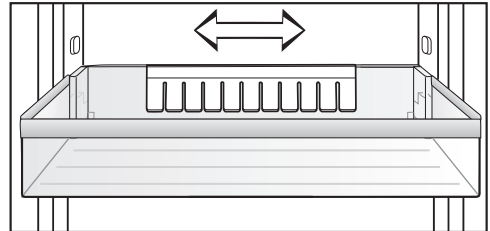

Flaskeholderen kan skyves til høyre eller venstre. Så får du mer plass til drikkekartonger.

Flaskeholderen kan tas helt ut (f.eks. for rengjøring):

- Dra av flaskeholderen oppover.

Beskrivelse av skapet

Flytting av flaskehylle

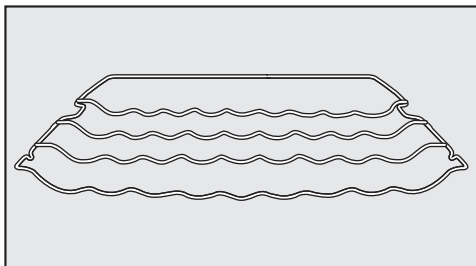

Flaskehyllen kan settes inn flere steder i skapet.

- Løft flaskehyllen litt foran, trekk den litt fremover, løft den med utsparringene over holderne og sett den inn igjen på ønsket sted.

Den bakre bøynen må peke oppover, slik at flaskene ikke berører bakveggen.

Flaskehyllen er sikret mot utilsiktet uttrekking ved hjelp av stoppere.

Ekstraustyr:

Miele har en rekke nyttig tilbehør og rengjørings- og pleiemidler for skapet.

Ekstraustyr kan bestilles i Miele's nettbutikk. Du får også kjøpt produktene i Miele's serviceavdeling (se på slutten av denne bruksanvisningen) eller hos din Miele-forhandler.

Universal-mikrofiberklut

Mikrofiberkluten fjerner fingeravtrykk og små flekker fra fronter i rustfritt stål, betjeningspanel, vinduer, møbler, bilvinduer osv.

Mikrofiberklut-sett

Mikrofiberklut-settet består av en universal, en glass- samt en høyglansklut. Klutene er spesielt slitesterke. På grunn av den veldig fine mikrofiberen har klutene meget god rengjøringsseffekt.

MicroCloth HyClean

MicroCloth HyClean er en antibakteriell universalklut som er svært slitestær og robust. Den kan brukes tørr eller fuktig, med eller uten rengjøringsmiddel.

Luftfilter med holder KKF-FS (Active AirClean)

Luftfilteret nøytraliserer ubehagelige lukter i kjølesonen og sørger dermed for bedre luftkvalitet.

Utskiftning av luftfilter KKF-RF (Active AirClean)

Passende filter for holderen er tilgjengelig. Det anbefales å skifte luftfilter hver 6. måned.

Flaskehylle

Beskrivelse finner du i kapittel «Produktbeskrivelse», avsnitt «Innredning».

Hylle med dreibar bunn (FlexiTray)

Den dreibare bunnen kan dreies 180°, noe som gir optimal tilgang også til matvarer som står bak i kjøle-/fryseskapet.

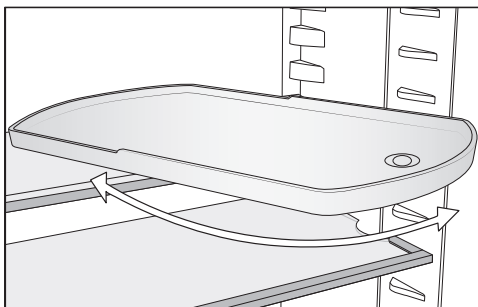

Sorteringsboks

Sorteringsboksen gir en oversiktlig sortering av matvarene i skuffen i kjølesonen.

Avhengig av modell, må man ta ut hele skuffen for å kunne sette inn og ta ut sorteringsboksen.

Inn- og utkobling av skapet

Før første gangs bruk

- Fjern alle forpakkingsmaterialer og beskyttelsesfolier.
- Rengjør skapet innvendig og tilbehøret (se kapittel «Rengjøring og stell»).

Tilkobling av skapet

- Koble skapet til el-nettet, som beskrevet i kapittel «Elektrotilkobling».

I displayet vises først Miele, deretter .

Innkobling av skapet



- Åpne døren.
- Berør  i displayet.

Skapet begynner å kjøle og det innvendige lyset tennes når døren åpnes.

Kjøle-/fryseskapet stiller seg inn på den forhåndsinnstilte temperaturen.

For at temperaturen skal bli lav nok, la skapet forhåndskjøle i noen timer før du legger inn matvarer første gang. Ikke legg matvarene inn i kjøle-/fryseskapet før den forhåndsinnstilte temperaturen er nådd.

Utkobling av kjøle-/fryseskapet

- Berør temperaturindikatoren i displayet.
- Sveip mot høyre til  vises i midten.
- Berør .

Kjølingen og det innvendige lyset er slått av.

I displayet vises .

Obs: Kjøle-/fryseskapet er ikke koblet fra strømnettet når det er slått av.

Ved lengre fravær

Hvis kjøle-/fryseskapet blir koblet ut ved lengre fravær, men ikke blir rengjort, er det fare for muggdannelse hvis kjøle-/fryseskapet er lukket. Kjøle-/fryseskapet må rengjøres før du skal være borte i lengre tid.

Hvis du ikke skal bruke skapet på lenge, gjør følgende:

- Slå av skapet.
- Trekk ut støpselet eller koble ut sikringen i husinstallasjonen.
- Rengjør kjøle-/fryseskapet og la det stå åpent for å sikre tilstrekkelig lufting og unngå luktdannelse.

Riktig temperaturinnstilling er meget viktig for holdbarhet av matvarene. Med synkende temperatur blir vekstprosessene for mikroorganismer langsommere. Matvarene blir ikke så fort dårlige.

Temperaturen i skapet stiger:

- Jo oftere og lenger skapdøren blir åpnet
- Jo mer matvarer som blir lagret
- Jo varmere de matvarene som nettopp er lagt inn er
- Jo høyere romtemperaturen er. Skapet er konstruert for en bestemt klimaklasse (omgivelsestemperaturområde) og grensene for denne må overholdes.

... i kjølesonen

Vi anbefaler en kjøletemperatur på **4 °C** i kjølesonen.

Temperaturdisplay

Ved normal drift vises **den gjennomsnittlige temperaturen i kjølesonen** i displayet.

Avhengig av omgivelsestemperatur og innstilling, kan det ta noen timer før de ønskede temperaturene er nådd og vises konstant.

Innstilling av temperatur

- Berør temperaturindikatoren i displayet.
- Sveip mot venstre eller høyre til ønsket temperatur vises i midten.
- Trykk på ønsket temperatur for å bekrefte.

Temperaturindikatoren går tilbake til den faktiske temperaturen i skapet.

Mulige innstillingsverdier

- Kjølesone: 2 til 9 °C

Bruk av Superkjøl og DynaCool

Superkjøl ❄️

Når funksjonen Superkjøl ❄️ er slått på, blir **kjølesonen** meget raskt avkjølt til den laveste temperaturen (avhengig av omgivelsestemperaturen). Temperaturen synker, da skapet arbeider med størst mulig kjøleeffekt. Velg denne funksjonen når du vil kjøle ned store mengder ferske matvarer eller drikkevarer.

Når funksjonen Superkjøl ❄️ er slått på, kan det oppstå mer lyd enn ellers.

Funksjonen Superkjøl ❄️ må kobles inn **4 timer før matvarene eller drikkevarene legges inn.**

Funksjonen Superkjøl ❄️ kobles automatisk ut etter ca. 12 timer. Kjøle-/fryseskapet jobber igjen med normal kjøleeffekt.

Tips: For å spare energi, kan du selv koble ut Superkjøl ❄️, så snart matvarene eller drikkevarene er kalde nok.

Slå på og av Superkjøl ❄️

- Berør temperaturindikatoren for kjølesonen.
- Berør ❄️ for å slå på og av funksjonen Superkjøl.

Når funksjonen Superkjøl er **slått på**, lyser ❄️ oransje.

- Gå ut av innstillingsnivået ved å trykke på temperaturindikatoren.

DynaCool



Uten funksjonen DynaCool  oppstår det forskjellige kuldsoner i kjølesonen pga. naturlig luftsirkulasjon (den kalde, tunge luften synker til det nedre området). Bruk disse kuldsonene når du legger inn matvarene (se kapittel «Lagring av matvarer i kjølesonen»).

Hvis du imidlertid ønsker å lagre en større mengde lignende matvarer (f.eks. etter ukens innkjøp), kan du oppnå en relativt jevn temperaturfordeling i alle hyllene ved hjelp av dynamisk kjøling, slik at kjølingen av alle matvarene i kjølesonen blir omtrent lik. Alle matvarene i kjølesonen blir da omtrent like nedkjølt. Temperaturen kan fortsatt stilles inn.

Slå også på funksjonen DynaCool  ved:

- høy omgivelsestemperatur (fra ca. 35 °C)
- høy luftfuktighet (f.eks. på sommerdager)

Viften slås automatisk på når kompressoren slås på.

Tips: Ettersom energiforbruket økes litt når DynaCool  er slått på, bør du slå av funksjonen DynaCool  under normale omstendigheter.

For å spare energi kobles viften automatisk ut for en kort periode når skapdøren åpnes.

Slå på og av DynaCool

- Berør temperaturindikatoren for kjølesonen.
- Berør  for å slå på og av funksjonen DynaCool.

Når funksjonen DynaCool er **slått på**, lyser  oransje.

- Gå ut av innstillingsnivået ved å trykke på temperaturindikatoren.

Flere innstillinger

Forklaringer på de ulike innstillingene



Videre beskrives kun de innstillingene som trenger nærmere forklaringer.

Når du er i innstillingsmodus  kobles døralarmen og andre varsler automatisk ut.



Party-modus

Funksjonen Party-modus  anbefales hvis du vil avkjøle store mengder ferske mat- eller drikkevarer raskt.

Tips: Slå på funksjonen Party-modus  ca. 4 timer før du legger inn matvarer og drikkevarer.



Når Party-modus  er slått på, blir funksjonene DynaCool  og Superkjøl  automatisk slått på.

Party-modus  kan ikke slås på når Holiday-modus  er slått på.

Funksjonen Party-modus  slås automatisk av etter ca. 24 timer. Du kan imidlertid slå av funksjonen Party-modus  tidligere om du ønsker det.

Holiday-modus

Funksjonen Holiday-modus  anbefales, hvis du ikke vil koble kjølesonen fullstendig ut i ferien eller ikke trenger høy kjøleeffekt.

Når Holiday-modus  er slått på, vises dette i startdisplayet. Den kan slås av i startdisplayet og i innstillingsmodus .

Kjølesonen reguleres da til en temperatur på 15 °C. Kjølesonen sparer dermed energi.

Ved denne middels kjølesone-temperaturen, kan matvarer som ikke er lett bedervelige, oppbevares en stund i kjøleskapet. Strømforbruket er lavere enn ved normal drift. Det blir heller ingen lukt- eller muggdannelse, noe som kan forekomme i en kjølesone som er koblet ut, når døren er lukket.



 Helsefare ved bruk av matvarer som er fordervet.

Ved en langvarig temperatur over 4 °C i kjølesonen kan holdbarheten og kvaliteten på matvarene påvirkes. Funksjonen Holiday-modus  skal alltid kun kobles inn for et begrenset tidsrom.

I løpet av denne perioden bør du ikke lagre ømfintlige og lett bedervelige matvarer, som frukt, grønnsaker, fisk, kjøtt og meieriprodukter.

Slå på låsefunksjon /

Når låsefunksjonen er slått på, beskytter den mot uønsket utkobling av kjøle-/fryseskapet og mot uønskede justeringer av en annen person, slik som barn.

- Berør .
- Sveip mot venstre eller høyre til  vises i midten.
- Berør .

Når låsefunksjonen er slått på, lyser  oransje.

- Lukk døren. Først da er låsefunksjonen  aktiv.

Deaktivere låsefunksjonen / for en kort stund

Hvis du f.eks. vil justere temperaturen, kan du deaktivere låsefunksjonen for en kort stund:





- Berør temperaturindikatoren.
- Hold  inne i ca. 6 sekunder.

Displayet går over i temperatur-regulering.

- Velg ønskede innstillinger.

Låsefunksjonen  slås på igjen ved å lukke døren til kjøle-/fryseskapet.

Slå av låsefunksjonen / helt

- Berør .
- Hold  inne i ca. 6 sekunder.
- Sveip mot venstre eller høyre til  vises i midten.
- Berør .

Når låsefunksjonen er slått av, lyser .

Sabbat-modus

For å understøtte religiøse skikker, har kjøle-/fryseskapet en såkalt Sabbat-modus.

Når Sabbat-modus  er slått på, vises dette i startdisplayet.

Etter 3 sekunder slås displayet av.

Når Sabbat-modus  er koblet inn, kan du ikke foreta noen innstillinger på kjøle-/fryseskapet.

Siden de optiske og akustiske alarmerne er koblet ut, må du passe på at døren er skikkelig lukket.

Funksjonen Sabbat-modus  kobles ut automatisk etter ca. 80 timer.

Ved innkoblet Sabbat-modus  deaktiveres:

- det innvendige lyset ved åpen dør
- alle akustiske og optiske signaler
- temperaturindikatoren
- en aktiv WiFi-forbindelse

Alle andre tidligere aktiverte funksjoner forblir aktivert.

 Helsefare ved bruk av matvarer som er fordervet.

Da et mulig strøbrudd ikke vises under Sabbat-modus , kan det hende at matvarene blir utsatt for økt temperatur en stund. Da blir matens holdbarhet forkortet.

Dersom det skjer et strøbrudd under Sabbat-modus , må du sjekke kvaliteten på matvarene.

Slå av Sabbat-modus

- Trykk på det sorte displayet.  vises.

- Trykk på .

 lyser oransje.

- Trykk igjen på symbolet .

Når Sabbat-modus er slått av, lyser symbolet  hvitt.

Forandre tidsrom frem til dør- alarmen skal aktiveres

Du kan stille inn hvor raskt døralarmen skal lyde etter at skapdøren er åpen.

- Berør .

- Sveip mot venstre eller høyre til  vises i midten.

- Berør .

- Sveip mot venstre eller høyre til ønsket tidsrom mellom 30 sekunder og 3 minutter: 30 sekunder vises i midten.

- Trykk på ønsket innstilling for å bekrefte.

Flere innstillinger

Miele@home

Kjøle-/fryseskapet ditt er utstyrt med en integrert WiFi-modul.

Nettverkstilkoblingen er deaktivert fra fabrikk.

For å kunne bruke den, trenger du:

- et WiFi-nettverk
- Miele-appen
- en brukerkonto hos Miele. Brukerkontoen kan du opprette gjennom Miele-appen.

Miele-appen veileder deg gjennom opprettelsen av en forbindelse mellom kjøle-/fryseskapet og ditt WiFi-nettverk.

Etter at du har koblet kjøle-/fryseskapet til WiFi-nettverket, kan du f.eks. utføre følgende operasjoner med appen:

- Hente informasjon om driftstilstanden til kjøle-/fryseskapet ditt
- Endre innstillingene på kjøle-/fryseskapet

Gjennom tilkobling av kjøle-/fryseskapet til WiFi-nettverket, øker strømforbruket, også når kjøle-/fryseskapet er slått av.

Forsikre deg om at signalet til ditt WiFi-nettverk er tilstrekkelig sterkt der hvor kjøle-/fryseskapet skal plasseres.

Tilgjengelighet WiFi-forbindelse

WiFi-forbindelsen deler et frekvensområde med andre produkter (f.eks. mikrobølgeovner, fjernstyrte leker). Dermed kan det oppstå tidvise eller fullstendige forstyrrelser på forbindelsen. Kontinuerlig tilgjengelighet av de tilbudte funksjonene kan derfor ikke garanteres.

Tilgjengelighet Miele@home

Bruken av Miele Appen er avhengig av tilgjengeligheten til Miele@home-tjenestene i ditt land.

Miele@home-tjenesten er ikke tilgjengelig i alle land.

Informasjon om tilgjengelighet finner du via internettsiden www.miele.com.

Miele App

Miele App kan lastes ned gratis fra Apple App Store® eller Google Play Store™.



Konfigurere Miele@home for første gang

- Berør .
- Sveip mot venstre eller høyre til @ vises i midten.
- Berør @.
- Trykk på ønsket tilkoblingsmetode (APP eller WPS).





Etter vellykket innlogging vises  i start-displayet.

Dersom forbindelse ikke kunne opprettes, vises .

- I dette tilfellet må du starte prosessen på nytt.





Deaktivere eller aktivere WiFi-tilkobling

- Berør .
- Sveip mot venstre eller høyre til @ vises i midten.
- Berør @.

- Trykk på  for å deaktivere WiFi-tilkobling.
-  vises.
- Trykk på  for å aktivere WiFi-tilkoblingen igjen.
- Trykk på  for å gå ut av menyområdet.

 lyser i startdisplayet når WiFi-tilkoblingen er aktiv.

Nullstille nettverkskonfigurasjon

- Berør .
- Sveip mot venstre eller høyre til  vises i midten.
- Berør .
- Sveip mot høyre til  vises i midten.
- Berør .
- Berør OK.

Alle innstillinger som er utført og verdier som er oppgitt for Miele@home, blir nullstilt.



WiFi-tilkobling ble deaktivert,  slukker i startdisplayet.

Nullstill nettverkskonfigurasjonen når du leverer kjøle-/fryseskapet til gjenvinning, selger det eller når du tar i bruk et brukt kjøle-/fryseskap. Alle personlig data fjernes fra kjøle-/fryseskapet. Dessuten har ikke forrige eier lenger tilgang til kjøle-/fryseskapet.

Endre lydstyrke for varsel- og signaltoner /

Du kan endre lydstyrke for varsel- og signaltoner (f.eks. døralarm eller ved en feilmelding). Eller du kan slå av varsel- og signaltonene hvis de forstyrrer deg.



- Berør .

- Sveip mot venstre eller høyre til  vises i midten.
- Berør .
- Velg ønsket lydstyrke ved å sveipe til venstre eller høyre på segmentlinjen.
- Bekreft ønsket lydstyrke ved å trykke på segmentlinjen.

Når varsel- og signaltoner er slått av, vises .

Endre lysstyrke i displayet





Du kan tilpasse lysstyrken i displayet til lysforholdene i rommet.

- Berør .
- Sveip mot venstre eller høyre til  vises i midten.
- Berør .
- Velg ønsket lysstyrke ved å sveipe til venstre eller høyre på segmentlinjen.
- Bekreft ønsket lysstyrke ved å trykke på segmentlinjen.

Slå av messeinnstilling

Messeinnstillingen  gjør det mulig for faghandelen å presentere kjøle-/fryseskapet uten at det blir kaldt. Denne innstillingen er ikke nødvendig for privat bruk.

Dersom messeinnstillingen er slått på fra fabrikken, vises  i startdisplayet.





- Berør .
- Berør .
- Sveip mot venstre eller høyre til  vises i midten.
- Berør .

Etter at messeinnstillingen  er blitt slått av, slår kjøle-/fryseskapet seg av og må slås på på nytt.

Flere innstillinger

Nullstille innstillinger til fabrikkinnstilling

Alle innstillingene for kjøle-/fryseskapet nullstilles til fabrikkinnstilling (innstillinger, se kapittel «Produktbeskrivelse»).

- Berør .
- Sveip mot venstre eller høyre til  vises i midten.
- Berør .
-  vises.
- Berør OK.

Kjøle-/fryseskapet slår seg av og må slås på på nytt.



Informasjon

I displayet vises produktdata (modellbetegnelse og serienummeret).

Ha denne produktinformasjonen klar:



- for integrering av kjøle-/fryseskapet i WiFi-nettverket (se kapittelet «Flere innstillinger», avsnitt «Miele@home») (avhengig av modell).
- for å melde en ev. feil til Miele's serviceavdeling (se kapittel «Service»).
- for å be om informasjon fra EPREL-databasen (se kapittel «Service»).



Indikator for utskiftning av luftfilter

Etter at luftfilteret er blitt satt inn (ekstrautstyr) må først indikatoren for utskiftning av luftfilter  aktiveres i innstillingsmodus .

Indikatoren for utskiftning av luftfilter  i startdisplayet minner deg omtrent hver 6. måned på at luftfilteret må skiftes (se kapittel «Rengjøring og stell», avsnitt «Utskiftning av luftfilter»).

Rengjøringsmodus

Rengjøringsmodusen  gjør rengjøring av kjølesonen lettere (se kapittel «Rengjøring og stell»). Den innvendige belysningen blir værende på, selv om kjølesonen er slått av. De akustiske og optiske signalene blir også slått av. Når rengjøringsmodus  er slått på, vises dette i startdisplayet.

Etter rengjøring må rengjøringsmodus  slås av. Når skapdøren er lukket i mer enn 10 minutter, slår rengjøringsmodus  seg automatisk av.

Skapet er utstyrt med en døralarm, for å forhindre energitap dersom skapdøren er åpen, og for å beskytte matvarene mot varme.

Hvis skapdøren står åpen lenge, lyser  gult i temperaturindikatoren. I tillegg høres et varselsignal og den innvendige belsningen lyser pulserende.

Tiden frem til døralarmen skal aktiveres, kan endres (se kapittel «Flere innstillinger»).

Det akustiske varselsignalet til døralarmen kan også kobles ut (se «Flere innstillinger»).

Når døren lukkes igjen, stopper varselsignalet, og  slukker i displayet.

Utkobling av døralarmen før den stanser av seg selv

■ Trykk på .

Varselsignalet stopper,  slukker og den innvendige belsningen lyser konstant.

Dersom døren ikke blir lukket, gjentas døralarmen etter ca. 1 minutt.

Oppbevaring av matvarer i kjølesonen



Eksplosjonsfare pga. eksplosive gassblandinger.

Eksplosive gassblandinger kan antennes av elektriske komponenter.

Ikke oppbevar eksplosive stoffer og ikke produkter med brennbare drivgasser (f.eks. spraybokser) i skapet. Slike spraybokser kan gjenkjennes med de påtrykte innholdsopplysningene eller ved et flammesymbol.

Gasser som eventuelt oppstår, kan antennes av elektriske komponenter.



Fare for skade pga. matvarer som inneholder fett eller olje.

Hvis du oppbevarer matvarer som inneholder fett eller olje i skapet eller i skapdøren, kan det oppstå spenningsprekker i kunststoffet, slik at kunststoffet brister eller får rifter.

Pass på at fett eller olje som renner ut, ikke kommer i kontakt med kunststoffdeler i kjøle-/fryseskapet.

Dersom sirkulasjonen i luften ikke er tilstrekkelig, forringes kjøleeffekten og energiforbruket stiger.

Ikke oppbevar matvarer for tett. Luften må kunne sirkulere godt.

Ikke dekk til viften på bakveggen.

Forskjellige kjøleområder

Pga. den naturlige luftsirkulasjonen oppstår det forskjellige temperaturområder i kjølesonen.

Den kalde, tunge luften synker ned i den nedre delen av kjølesonen. Bruk de forskjellige kjølesonene ved lagring av matvarene.

Dette er et kjøle-/fryseskap med dynamisk kjøling, hvor det stilles inn en jevn temperatur når viften kjører. De ulike kjølesonene er derfor ikke så markerte.

Varmeste område

Det varmeste området i kjølesonen er i det fremre området helt øverst, og helt øverst i skapdøren. Bruk dette området f.eks. til oppbevaring av smør, slik at det holder seg smøremykt og for ost, slik at den beholder sin aroma.

Kaldeste område

Det kaldeste området i kjølesonen er direkte over DailyFresh-skuffen og ved bakveggen.

Ved en temperaturinnstilling på 4 °C og god hygiene forsinkes bakteriedannelsen, av f.eks. salmonella og listeria, som kan føre til alvorlig matforgiftning.

Bruk derfor disse områdene for alle ømfintlige og lettbederlige matvarer, som f.eks.:

- Fisk, kjøtt, fjærkre
- Pølsevarer, ferdigretter
- Eggretter eller retter/bakst med fløte
- Fersk deig, kake-, pizza-, paideig
- Råmelksost og andre råmelksprodukter
- Hummus, grønnsakspålegg, plantebaserte alternativer til ferskost
- Foliepakke de ferdiggrønnsaker
- Generelt alle ferske matvarer (med en holdbarhetsdato som gjelder en oppbevaringstemperatur på minst 4 °C)

Tips: Lagre matvarene slik at de ikke kommer i kontakt med bakveggen i kjølesonen. Ellers kan matvarene fryse fast i bakveggen.

Riktig oppbevaring av matvarer

Oppbevar matvarene i kjølesonen innpakket eller godt tildekket (det finnes unntak i DailyFresh-skuffen).

Da unngår man luktopptak, uttørking av matvarene og overføring av eventuelle bakterier. Dette er spesielt viktig ved oppbevaring av animalske matvarer.

Pass på at spesielt matvarer som rått kjøtt og fisk ikke kommer i kontakt med andre matvarer.

Ved riktig innstilling av temperaturen og tilsvarende hygiene kan matvarenes holdbarhet forlenges betydelig. Man unngår matsvinn.

Proteinrike matvarer

Vær oppmerksom på at proteinrike matvarer blir fortere ødelagt. Det betyr at skaldyr og krepsdyr blir raskere ødelagt enn fisk, og fisk blir raskere ødelagt enn kjøtt.

Lagring av matvarer i DailyFresh-skuffen

I DailyFresh-skuffen er det optimale lagringsbetingelser for frukt og grønnsaker.

Luftfuktigheten i den øvre DailyFresh-skuffen kan reguleres slik at den omtrent tilsvarer luftfuktigheten til de lagrede matvarene. Økt luftfuktighet fører til at matvarene beholder sin egen fuktighet og ikke tørker ut så raskt. Temperaturen tilsvarer nesten temperaturen i en vanlig kjølesone.

Husk at kvaliteten på matvarene når du kjøper dem, er utslagsgivende for et godt lagringsresultat.

Endre luftfuktigheten i DailyFresh-skuffen for grønnsaker

Hvor høy luftfuktigheten er, er i stor grad avhengig av type og mengde matvarer som oppbevares i skuffen, når disse lagres uinnpakket. Hvis det er lite matvarer i skuffen, kan luftfuktigheten bli for lav.

Tips: Når mengden matvarer er liten, pakk matvarene inn i lufttette forpakkninger.

Velge lavere luftfuktighet Δ

Ved levering er luftfuktigheten økt, og lokket på skuffen er skjøvet bakover ΔΔΔ.

Du må kun endre innstillingen hvis du har for høy luftfuktighet i den øvre DailyFresh-skuffen:

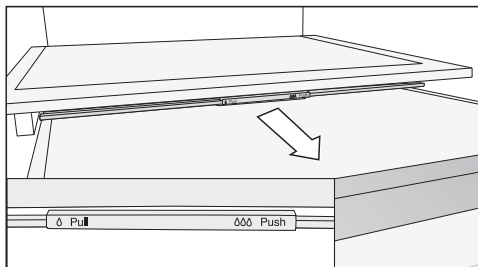

- Trekk hyllens lokk fremover til det stopper.

Lokket er åpnet og luftfuktigheten reduseres Δ.

Velge økt luftfuktighet ΔΔΔ

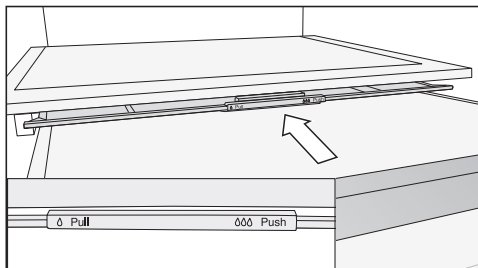

- Skyv hyllens lokk bakover til det stopper.

Lokket er lukket og luftfuktigheten blir værende i skuffen ΔΔΔ.

Lagring av matvarer i DailyFresh-skuffen

Hvis du ikke er fornøyd med resultatet til de lagrede matvarene (f.eks. at matvarene virker slappe eller visne etter kort oppbevaringstid), bør du huske på følgende råd:

- Lagre kun ferske matvarer. Kvaliteten på matvarene når de legges inn for lagring er utslagsgivende for hvor lenge de holder seg ferske.
- Rengjør DailyFresh-skuffen før du legger inn maten.
- La svært fuktig mat renne av før den legges inn.
- Ikke oppbevar kuldeømfintlige matvarer i DailyFresh-skuffen (se kapittel «Lagring av matvarer i kjølesonen», avsnitt «Ikke egnet for kjølesonen»).
- Velg riktig posisjon på hyllens lokk for oppbevaring av matvarene (ikke økt (lavere) Δ eller økt $\Delta\Delta\Delta$ luftfuktighet).
- Økt luftfuktighet $\Delta\Delta\Delta$ i skuffen oppnås kun ved hjelp av luftfuktigheten i matvarene hvis du oppbevarer dem uinnpakket. Jo flere matvarer som blir lagret, desto høyere blir luftfuktigheten.
- Hvis det har samlet seg for mye fuktighet i skuffen ved innstillingen $\Delta\Delta\Delta$, og matvarene blir påvirket av dette, fjern kondensvannet fra bunnen med en klut og legg inn en rist eller lignende, slik at fuktigheten kan renne av. Alternativt kan du endre til lavere luftfuktighet Δ ved å trekke lokket fremover.
- Hvis luftfuktigheten skulle være for lav, til tross for innstillingen $\Delta\Delta\Delta$, må du pakke matvarene i lufttette forpakninger.

Rengjøring og stell

Typeskiltet inne i skapet må ikke fjernes. Det trengs ved en eventuell feil.

Pass på at det ikke kommer vann inn i elektronikken eller belysningen.

 Fare for skade ved fuktighet som trenger inn.

Dampen fra en damprenser kan skade kunststoff og elektriske komponenter.

Ikke bruk damprenser for å rengjøre kjøle-/fryseskapet.

Det må ikke renne vaskevann inn i avløpshullet for avrimingsvann.

Avriming

Kjølesone og DailyFresh-skuff

Kjølesonen og DailyFresh-skuffen avrimes automatisk.

Mens kompressoren går, kan det under visse betingelser dannes rim og vann-dråper på bakveggen i kjølesonen. Rim og vannperler behøver du ikke å fjerne.

Avrimingsvannet renner via en renne og gjennom et avløpshull inn i et fordampningssystem i kjøle-/fryseskapet.

Varmen fra kompressoren gjør at kondensvannet fordampes automatisk.

Henvisninger til rengjøringsmidler

For rengjøring innvendig i skapet, bruk kun rengjørings- og pleiemidler som er ufarlige for matvarer.

For å unngå skader på overflatene, må du **ikke** bruke





- rengjøringsmidler som inneholder soda, ammoniakk, syre eller klorid,

- kalkløsende rengjøringsmidler
- skurende rengjøringsmidler (f.eks. skurepulver, skuremelk, universalstein)
- løsemiddelholdige rengjøringsmidler
- rengjøringsmidler for rustfritt stål
- maskinoppvaskmiddel
- stekeovnsspray
- glassrens
- skrubbe, harde svamper og børster, (f.eks. grytesvamper)
- flekkfjerningssvamp
- skarpe metallskrapere

Vi anbefaler rengjøring med en ren svamp, lunkent vann tilsatt litt håndoppvaskmiddel.

Klargjøring av skapet for rengjøring

Tips: Slå på rengjøringsmodus . Den innvendige belysningen blir værende på, og kjølesonen blir fortsatt kjølt ned.

- Berør .
- Sveip mot venstre eller høyre til  vises i midten.
- Berør .
- Trykk på  for å forlate innstillingsnivået.

Når rengjøringsmodus  er slått på, vises dette i startdisplayet.

- Ta matvarene ut av skapet og oppbevar dem på et kjølig sted.
- Ta ut uttakbart tilbehør for rengjøring (se avsnitt «Ta ut, demontere og rengjøre tilbehør»).

Rengjøre kjøle-/fryseskapet innvendig

Rengjør skapet regelmessig, minst én gang i måneden.

Dersom flekker får virke lenge, kan de under visse omstendigheter bli umulige å fjerne.

Overflatene kan bli misfarget eller forandret.

Fjern helst flekker og søl omgående.

- Rengjør skapet **innvendig** med en ren svampklut, lunkent vann og litt håndoppvaskmiddel.
- Vask over med rent vann etter rengjøringen, og tørk alt med en myk klut.
- Rennen og avløpshullet må rengjøres ofte med en tynn gjenstand, liten pinn e.l., slik at avringsvannet alltid kan renne uhindret ut.
- La skapet stå åpent en kort stund, for å sikre at kjøle-/fryseskapet blir tilstrekkelig luftet og for å unngå at det dannes ubehagelig lukt.

Rengjøre tilbehør for hånd eller i oppvaskmaskinen

Følgende deler skal kun vaskes **for hånd**:

- de rustfrie stållistene
- den variable flaskehyllen
- hyllen med finjustering
- adapteren for den delte hyllen
- de bakre beskyttelseslistene på hyllene
- hyllen med trykk
- alle skuffer og lokk til skuffer (avhengig av modell)
- kunststoffdelene til hyllen med dreibar bunn (ekstrautstyr)

- sorteringsboksen (ekstrautstyr)

Følgende deler **kan vaskes i oppvaskmaskin**:

⚠ Fare for skade ved for høy temperatur i oppvaskmaskinen.

Inventaret i kjøle-/fryseskapet kan bli ubrukelig eller deformert dersom det vaskes på over 55 °C i oppvaskmaskinen.

For deler som tåler vask i oppvaskmaskinen, må du kun velge et oppvaskprogram på maks. 55 °C.

Kunststoffdelene i oppvaskmaskinen kan bli misfarget dersom de kommer i kontakt med naturlig fargestoffer som f.eks. gulrøtter, tomater og ketchup. Misfarging påvirker ikke stabiliteten til delene.

- flaskeholderen, eggehyllen
- hyllene og flaskehyllene i døren (uten stålpanel)
- føringslistene for hyllene med finjustering
- hyllene (uten lister og trykk)
- holderen for luktfilteret (ekstrautstyr)

Ta ut og ta fra hverandre tilbehøret for rengjøring

Ta ut hyllen i døren med finjustering

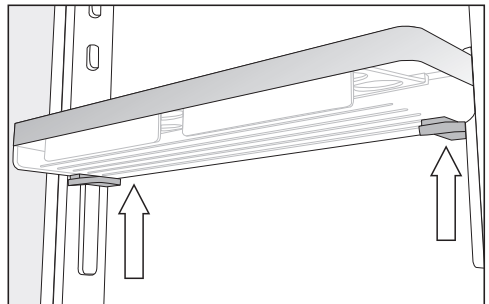

Rengjøring og stell

- Ta tak i hyllen i døren med begge hendene, trykk på de grå tastene under hyllen på begge sider og skyv hyllen oppover fra føringslistene.
- Ta føringslistene ut av knastene.
- Sett føringslisten i ønsket posisjon etter rengjøringen, og sett den andre føringslisten parallelt med den første listen på den ovenforliggende siden.
- Skyv hyllen i døren på føringslistene igjen ovenfra.

Demontere hyllene/flaskehyllene

Fjern stålpanelene før du rengjør hyllen/flaskehyllen i oppvaskmaskinen.

Gå frem på følgende måte for å fjerne stållistene:

- Sett hyllen/flaskehyllen på benkeplaten.

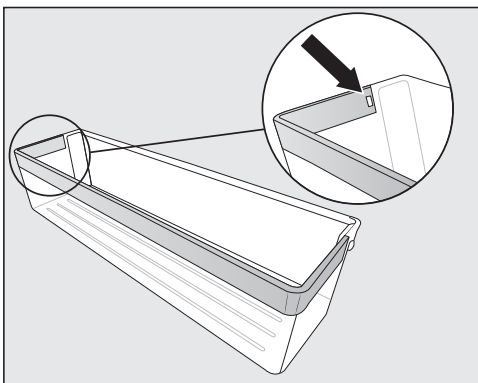

- Trykk festehaken ut av fordypningen. Nå løsner hele stålpanelet fra hyllen.
- Fest stålpanelet i omvendt rekkefølge på hyllen etter rengjøringen.

Demontering av hyller/hyller med belysning

⚠ Fare for skade ved feil rengjøring. Den rustfrie stållisten med LED-belysning blir skadet hvis du legger den i vann for rengjøring.

Rengjør stållisten med LED-belysning med en fuktig klut.

Fjern stållisten eller stållisten med LED-belysning og den bakre beskyttelseslisten før du rengjør hyllene.

- Legg hyllen med oversiden ned på et mykt underlag (f.eks. et oppvaskhåndkle) på benkeplaten.

⚠ Fare for skade ved feil håndtering. Når stållistene med LED-belysning tas av kan metallkontaktene bli skadet.

Disse kontaktene i fremre venstre hjørne forsyner LED-belysningen med strøm. Løsne alltid først den siden som ikke har kontakter.

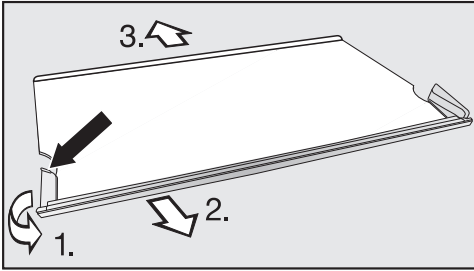

- Ta tak i plastkantens bakerste punkt på venstre side av stållisten.

1. Bøy plastkanten vekk fra hyllen, og
2. trekk listen av samtidig. Nå løsner også den motliggende siden.
3. Trekk av beskyttelseslisten.

- Etter rengjøringen festes stållisten og beskyttelseslisten på hyllen i omvendt rekkefølge.

Ta fra hverandre den delte hyllen

Ta av pyntelisten og beskyttelseslisten før rengjøring av hyllen. Gå frem på følgende måte:

- Legg hyllene på et mykt underlag (f.eks. et oppvaskhåndkle) på benkeplaten.
- Begynn å trekke pyntelisten av på den ene siden.
- Begynn å trekke beskyttelseslisten av på den ene siden.
- Trekk begge adapterne til venstre og høyre av holderne.
- Etter rengjøringen setter du begge adapterne i ønsket høyde til venstre og høyre på holderne.
- Sett pyntelisten og beskyttelseslisten på den respektive hyllen igjen.

Ta ut skuffene i kjølesonen

- Trekk skuffen halvveis ut.

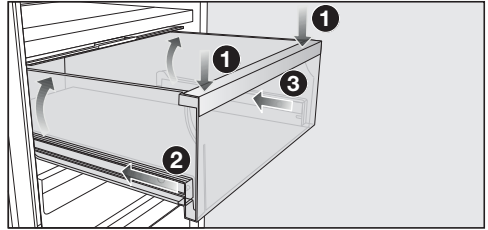

- Trykk ned ① skuffen i forkant til skuffen løftes opp i bakkant. Hold skuffen nede.
- Skyv så forsiktig inn den venstre ② og deretter den høyre ③ skinnen inn ca. 2 cm.

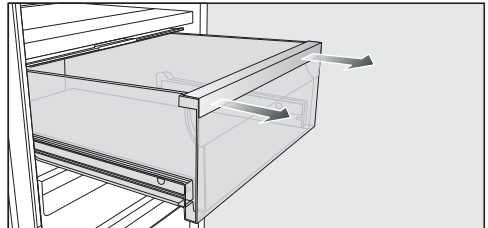

- Bruk begge hendene til å trekke skuffen fremover med kraft.

Skyv deretter teleskopskinnene inn igjen for å unngå skader.

Innsetting av skuffene

- Legg skuffen på skinnene som er skjøvet helt inn.
- Skyv skuffen inn i skapet til du hører at den fester seg.

Ta ut skilleplate

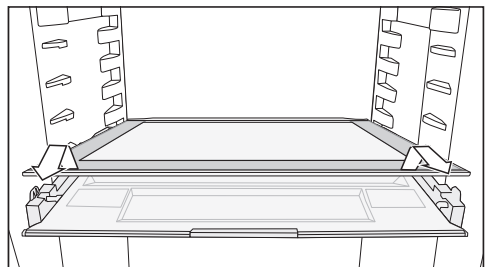

Rengjøring og stell

- Ta ut skilleplaten.
- Skyv skilleplaten inn igjen etter rengjøring.

Ta ut lokket til skuffen

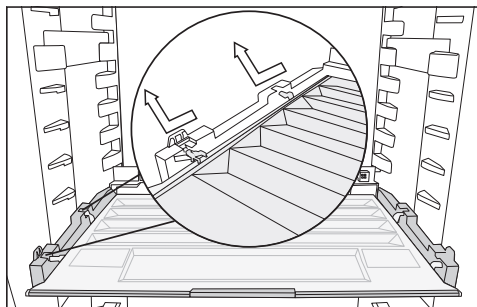

- Løft opp lokket foran og trekk det ut.
- Skyv lokket inn igjen etter rengjøring.

Skifte luftfilter (ekstrautstyr)

Skift luftfilteret i holderen ca. hver 6. måned.

Symbolet  i startdisplayet minner deg på når det er på tide å skifte luftfilteret.

Nytt luftfilter KKF-RF får du kjøpt hos Miele's serviceavdeling, hos forhandleren eller i Miele's nettbutikk.

- Trekk holderen for luftfilteret opp av hyllen.

Luftfilteret må ikke berøre bakveggen i skapet, da det kan feste seg til bakveggen pga. fuktighet.

Sett de nye luftfiltrene så langt ned i holderen, at de ikke stikker opp over kanten i holderen.

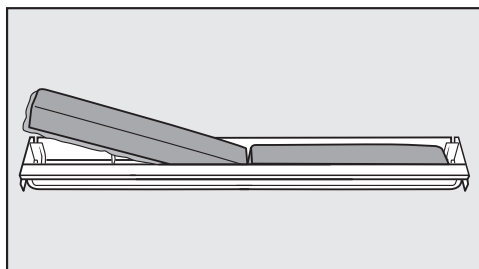

- Ta ut de to luftfiltrene og sett de nye luftfiltrene inn i holderen igjen med den omkransende kanten ned.

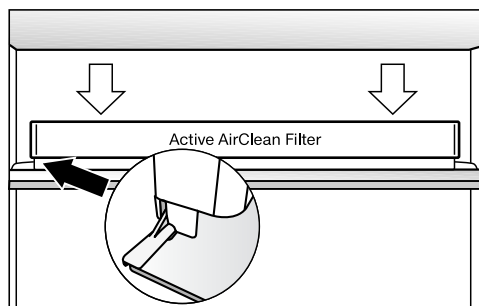

- Sett holderen midt på den bakre beskyttelseslisten til en vilkårlig hylle slik at den fester seg.
- Berør symbolet  i startdisplayet for å bekrefte utskiftning av luftfilteret.

Indikatoren for utskiftning av luftfilter slukkes og tidstelleren nullstilles.

Symbolet  slukker i startdisplayet.

Rengjøring av dørpakning

 Fare for skade ved feil rengjøring. Dersom dørpakningen behandles med olje eller fett, kan den bli porøs. Ikke bruk olje eller fett på dørpakningen.



- Rengjør dørpakningen regelmessig med rent vann og gni den grundig tørt med en klut.

Rengjøring av ventilasjonsarealer

Støvlag øker energiforbruket.

- Rengjør ventilasjonsarealene regelmessig med en børste eller støvsuger (bruk f.eks. sugebørsten til Miele støvsugere).

Etter rengjøringen

- Slå av rengjøringsfunksjonen igjen ved å trykke på  i startdisplayet.
- Trykk igjen på .

Når rengjøringsfunksjonen er slått av, lyser symbolet  hvitt.

Kjøle-/fryseskapet begynner å kjøle igjen.

- Sett alle delene inn i skapet.
- Slå på funksjonen Superkjøl  en stund, slik at temperaturen i kjøle-/fryseskapet blir raskt kald.
- Ikke legg matvarene inn i fryseskapet før temperaturen er lav nok.
- Lukk døren(e).

Feilretting

De fleste feil kan du rette på selv. I mange tilfeller kan du spare både tid og penger, siden du slipper å kontakte serviceavdelingen.





Besøk www.miele.no/support/customer-assistance for mer informasjon om hvordan du selv kan utbedre feil.



















Unngå helst å åpne skapdøren før feilen er rettet, for å holde kuldetapet så lavt som mulig.

Problem	Årsak og retting
Kompressoren kobles inn stadig oftere og lenger, temperaturen i skapet er for lav.	Ventilasjonsarealene er blokkerte eller støvete. ■ Ikke dekk til ventilasjonsarealene. ■ Fjern støv fra ventilasjonsarealene regelmessig.
	Døren har blitt åpnet ofte. Eller en stor mengde ferske matvarer er lagt inn. ■ Åpne døren så kort tid som mulig og kun ved behov. Nødvendig temperatur stilles automatisk inn igjen etter en stund.
	Døren er ikke skikkelig lukket. ■ Lukk døren. Nødvendig temperatur stilles automatisk inn igjen etter en stund.
	Omgivelsestemperaturen er for høy. Jo høyere omgivelsestemperaturen er, jo lenger går kompressoren, og desto høyere blir energiforbruket. ■ Følg rådene i kapittel «Installasjon», avsnitt «Oppstillingssted».
	Skapet er ikke bygget skikkelig inn i nisjen. ■ Bygg inn kjøle-/fryseskapet i henhold til anvisningene i den vedlagte monteringsanvisningen.
	Det er stilt inn for lav temperatur i skapet. ■ Korrigjer temperaturinnstillingen.
	Funksjonen Superkjøl ❄ er fortsatt innkoblet. ■ For å spare energi, kan du selv slå av funksjonen Superkjøl ❄ før den slår seg av selv.

Generelle problemer med skapet

Problem	Årsak og retting
Det høres ikke noe varselsignal, selv om skapdøren har stått lenge åpen.	<p>Det er ingen feil. Varselsignalet i innstillingsmodus ble slått av. Hvis du vil slå på varselsignalet igjen:</p> <ul style="list-style-type: none"> ■ Trykk på . ■ Sveip mot venstre eller høyre til  vises i midten. ■ Trykk på . ■ Velg ønsket lydstyrke ved å sveipe til høyre på segmentlinjen. ■ Bekreft ønsket innstilling ved å trykke på segmentlinjen. <p>Når varsel- og signaltoner er slått på, vises  orange.</p>

Meldinger i displayet

Melding	Årsak og retting
I startdisplayet lyser  , kjøle-/fryseskapet kjøler ikke, men betjeningen av kjøle-/fryseskapet og det innvendige lyset virker.	<p>Messeinnstilling er koblet inn.</p> <ul style="list-style-type: none"> ■ Berør . ■ Berør . ■ Sveip mot venstre eller høyre til  vises i midten. ■ Berør . <p>Etter at messeinnstillingen  er blitt slått av, slår kjøle-/fryseskapet seg av og må slås på på nytt.</p>
I displayet lyser  og kjøle-/fryseskapet kan ikke betjenes.	<p>Rengjøringsfunksjonen er fortsatt slått på.</p> <ul style="list-style-type: none"> ■ Slå av rengjøringsfunksjonen igjen ved å trykke på  i startdisplayet. ■ Trykk igjen på . <p>Når rengjøringsfunksjonen er slått av, lyser symbol-et  hvitt.</p> <p>Kjøle-/fryseskapet begynner å kjøle igjen.</p>
Ingenting vises i displayet. Det er sort.	<p>Sabbat-modus  er slått på: Det innvendige lyset er koblet ut, og skapet kjøler.</p> <ul style="list-style-type: none"> ■ Trykk på det sorte displayet. <p> vises.</p> <ul style="list-style-type: none"> ■ Trykk på . <p> lyser oransje.</p> <ul style="list-style-type: none"> ■ Trykk igjen på . <p>Når Sabbat-modus er slått av, lyser  hvitt.</p>







Feilretting

Melding	Årsak og retting
<p>I displayet lyser  og kjøle-/fryseskapet kan ikke betjenes.</p>	<p>Låsefunksjonen er slått på.</p> <ul style="list-style-type: none"> ■ Lås opp skapet for en kort stund, eller koble låsefunksjonen helt ut (se kapittel «Flere innstillinger», avsnitt «Deaktivere låsefunksjonen / i kort tid / slå den helt av»).
<p>I startdisplayet lyser symbolet , og det høres en signaltone.</p>	<p>Indikatoren for utskiftning av luktfilteret  i startdisplayet minner deg på når det er på tide å skifte luktfilteret.</p> <ul style="list-style-type: none"> ■ Skift ut luktfilteret i holderen (se kapittel «Rengjøring og stell», avsnitt «Utskiftning av luktfilter (ekstrauststyr)») og bekreft utskiftning av luktfilteret ved å trykke på symbolet  i displayet. <p>Symbolet  slukker i startdisplayet.</p>
<p>I displayet lyser  gult, i tillegg høres et varsel-signal og den innvendige belysningen lyser pulserende.</p>	<p>Døralarmen er aktivert.</p> <ul style="list-style-type: none"> ■ Trykk på . <p>Varselsignalet stopper,  slukker og den innvendige belysningen lyser igjen konstant.</p>
<p>I displayet lyser  rødt, eventuelt vises en feilkode – F med tall. I tillegg høres et varsel-signal.</p>	<p>Det foreligger en feil.</p> <ul style="list-style-type: none"> ■ Slå av varsel-signalet ved å berøre  i displayet. ■ Kontakt Miele's serviceavdeling. <p>For å melde fra om feilen trenger du i tillegg til feilkoden, også modellbetegnelse og serienummer på kjøle-/fryseskapet. Denne informasjonen kan du lese av direkte:</p> <ul style="list-style-type: none"> ■ Berør  i displayet. <p>I displayet vises nødvendige data.</p> <p>Ved å bekrefte med  går du ut av informasjonsvisningen, og feilkoden vises på nytt.</p> <p>Du kan også slå av kjøle-/fryseskapet direkte i feilmeldingen.</p> <p>En feil på vinskabet vises: Denne visningen har alltid prioritet, og avbryter den innstillingen du holder på med omgående.</p> <p>En produktfeil vises før en dør- eller temperaturalarm.</p>

Innvendig lys

Problem	Årsak og retting
 Fare for elektrisk støt ved strømførende deler som ligger åpent. Dersom du tar av lysdekslet kan du komme i kontakt med strømførende deler. Ikke fjern lysdekslet. LED-belysningen skal utelukkende skiftes ut og repareres av serviceteknikere fra Miele.	

 Fare for skade ved LED-belysning. Denne belysningen hører til risikogruppe RG 2. Dersom dekslet er ødelagt, kan du skade øynene. Ved defekt lampedeksel må du ikke se direkte i belysningen med optiske instrumenter (et forstørrelsesglass eller lignende).	
---	--

Problem	Årsak og retting
Det innvendige lyset fungerer ikke.	Skapet er ikke slått på. ■ Slå på skapet.
	Sabbat-modus  er slått på: Displayet er svart og skapet kjøler. ■ Trykk på det sorte displayet.  vises. ■ Berør  .  lyser oransje. ■ Trykk på symbolet  i innstillingsmodus  . Når Sabbat-modus er slått av, lyser symbolet  hvitt.
	Pga. fare for overoppheting, kobles det innvendige lyset automatisk ut hvis døren har stått åpen i ca. 15 minutter. Hvis ikke dette er årsaken, foreligger det en feil. ■ Kontakt Miele's serviceavdeling.
LED-belysningen på en enkelt hylle fungerer ikke.	Hyllen sitter ikke skikkelig i holderne. ■ Kontroller at hyllen sitter riktig i holderne: Hyllen har metallkontakter på det fremre, venstre hjørnet, som forsyner LED-belysningen med strøm. ■ Skyv inn hyllen til du hører at den fester seg.
	LED-belysningen på stållistene er ødelagt. ■ Skift ut stållisten med LED-belysning. Den får du kjøpt hos Miele's serviceavdeling.

Feilretting

Problem	Årsak og retting
LED-belysningen på alle hyllene virker ikke.	<p>Det har kommet væske på LED-belysningen til en hylle eller på kontaktåpningene på de venstre holderne. En sikkerhetsutkobling kobler ut LED-belysningen på alle hyllene.</p> <ul style="list-style-type: none">■ Vask stållisten med LED-belysningen med en fuktig klut, tørk den eller la den tørke utenfor kjøle-/fryse-skapet.■ Pass på at kontaktene er rene og tørre før du setter inn hyllene med belysning.■ Skyv inn hyllen til du hører at den fester seg.■ Lukk døren. <p>Det innvendige lyset virker når du åpner skapdøren igjen.</p> <hr/> <p>Hvis ikke dette er årsaken, foreligger det en feil.</p> <ul style="list-style-type: none">■ Kontakt Miele's serviceavdeling.

På www.miele.no/service finner du informasjon om hvordan du kan rette feil og om Miele reservedeler.

Kontakt ved feil

Hvis det oppstår feil som du ikke kan rette på selv, kontakt en Miele-forhandler eller Miele's serviceavdeling.

Miele's serviceavdeling kan du kontakte online på www.miele.no/husholdning/service.

Kontaktinformasjonen til Miele's serviceavdeling finner du på slutten av dette dokumentet.

Serviceavdelingen trenger modellbetegnelse og serienummer (Fabr./SN/Nr.). Begge opplysningene finner du på typeskiltet inne i kjøle-/fryseskapet eller, avhengig av modell, i innstillingsmodus under informasjon **i**.

EPREL-database

Fra og med 1. mars 2021 finner du informasjon om energimerking av produkter og krav til økodesign i den europeiske produkt databasen (EPREL). Under følgende link <https://eprel.ec.europa.eu/> finner du produkt databasen. Her blir du bedt om å legge inn modellbetegnelse.

Modellbetegnelsen finner du på typeskiltet inne i kjøle-/fryseskapet eller, avhengig av modell, i innstillingsmodus under informasjon **i**.

Miele			
XXXXXX ←		Nr. XX/XXXXXXXXXX.	
WEINTEMPERIER-SCHNANK-UNTERTISCH-MODELL MULTI-TEMPERATURE WINE STORAGE CABINET-UNDERVORKTOP ARMOIRE DE MISE EN TEMP. DES VINS/NOU. ENCASTRABLE SOUS PLAN АРМОИР ПОД ПОВЕРХУ РАБОТ. ПОВЕРХИ КОДЕ ПОД ПОВЕРХУ РАБОТ. ПОВЕРХИ ВИННИЙ ТЕМПЕРАТУРНИЙ ШКАФ			
Klasse/Class Class/Classe SN-ST	Ap-Typ/AP-Type AP-Type/AP-Tipo	Bruttokapazität/Gross Capacity Volume Brut/Capacità Bruta XXXX l	Gefriervermögen/Freezing Capacity Pouvoir de Congel/Capac. Congeladora
Netzkraft Net Capacity Volume U e Capac. Util	Ges /K /G /WEN /KALT Tot /R /F /WINE /CHILL To /R /C Tot /F /C /WIND /CHILL	R600a: XXg	

Garanti

Garantitiden er 2 år.

Nærmere opplysninger finner du i de vedlagte garantibetingelsene.

Informasjon

Samsvarserklæring

Miele erklærer herved at denne kjøl-/fryskombinasjonen er i henhold til forskriften 2014/53/EU.

Fullstendig tekst til EU-samsvarserklæring finner du under en av de følgende internettadressene:

- Under Produkter, Nedlastinger, på www.miele.no
- Service, forespørsel om informasjon, bruksanvisninger, på <https://miele.no/bruksanvisninger-125.aspx> ved å oppgi produktnavn eller serienummer

Frekvensbånd	2,4000 GHz – 2,4835 GHz
--------------	-------------------------

Maksimal utgangseffekt	< 100 mW
------------------------	----------

Opphavsretter og lisenser

For betjening og styring av kommunikasjonsmodulen bruker Miele egen eller fremmed programvare, som ikke faller inn under såkalte Open Source-lisensvilkår. Programvaren/programvarekomponentene er opphavsrettslig beskyttet. Miele og tredjeparts opphavsretter skal respekteres.

Videre inneholder kommunikasjonsmodulen som er integrert i produktet, programvarekomponenter som distribueres under open source-lisensvilkår. Du kan hente frem de inkluderte Open Source-komponentene sammen med tilhørende merknader om opphavsrett, kopier av de til enhver tid gjeldende lisensvilkårene samt eventuell annen informasjon lokalt per IP via en nettleser ([http\[s\]://<IP-adresse>/Licenses](http[s]://<IP-adresse>/Licenses)). Ansvars- og garantibestemmelsene for Open Source-lisensvilkår som man finner der, vil kun gjelde overfor den respektive rettighetshaveren.

Miele AS

Nesbruveien 71, 1394 NESBRU

Postboks 194, 1378 NESBRU

Telefon 67 17 31 00

E-post: contact@miele-support.no

www.miele.no

Produsent:

Miele & Cie. KG

Carl-Miele-Straße 29

33332 Gütersloh

Tyskland

K 7767 ...

no-NO

M.-Nr. 12 584 520 / 02