















Instruções de utilização Congelador



Antes da montagem, instalação e colocação em funcionamento, é **imprescindível** que leia as instruções de utilização e montagem. Desta forma, não só se protege, como também evita danos.

Índice

Medidas de segurança e precauções	5
O seu contributo para a proteção do ambiente	14
Instalação	15
Local de instalação.....	15
Combinações Side-by-Side	16
Classe climática	16
Arejamento e ventilação	17
Alterar o sentido de abertura da porta	17
Porta do móvel.....	17
Medida da folga horizontal e vertical	17
Peso da porta do móvel	18
Dimensões para encastrar	19
Montagem num móvel alto/vista lateral	19
Conexões e arejamento e ventilação	20
Ligação à água da rede	21
Instruções quanto à ligação à água da rede	21
Entrada de água	22
Ligação elétrica	24
Poupar energia	25
Descrição do aparelho	26
Visor inicial	28
Compreender princípio de utilização	28
Modo de regulação 	29
Abertura automática da porta (ActiveDoor).....	31
... por sinal de toque	31
... por comando de voz	32
Arrumação interior.....	32
Ice & PizzaBox	32
Inclinar a gaveta superior.....	33
Organizar o compartimento congelador de modo flexível(VarioRoom)	33
Acessórios fornecidos em conjunto	33
Acessórios opcionais	33
Ligar e desligar o aparelho	34
Antes da primeira utilização.....	34
Ligar o aparelho de frio.....	34
Ligar o aparelho de frio	34
Desligar o aparelho de frio	34
Ter em atenção no caso de ausência prolongada	34
A temperatura correta	35
Indicação de temperatura	35

Regular a temperatura	35
Valores de regulação possíveis	35
Utilização do congelamento rápido	36
Regulações suplementares	37
Explicações sobre as respetivas regulações	37
Modo Festa 	37
Ligar a função de bloqueio  / 	37
Modo Sabbat 	37
Informações sobre o modo Sabbat 	38
Abertura automática da porta (ActiveDoor) 	38
Alterar o período de tempo até o alarme de porta aberta  soar	41
Miele@home	41
Alterar o volume dos sinais sonoros e de alarme  / 	43
Alterar a luminosidade do visor 	44
Desativar o modo de demonstração 	44
Repor as regulações de fábrica 	44
Informações 	44
Alarme de temperatura e de porta aberta	45
Congelar e conservar	47
O que acontece ao congelar alimentos frescos?	47
Capacidade máxima de congelamento	47
Conservação de produtos congelados	47
Congelar alimentos frescos	48
Tempo de armazenamento de alimentos congelados	49
Preparar cubos de gelo	50
Ligar/desligar o preparador de cubos de gelo IceMaker 	51
Descongelar	52
Limpeza e manutenção	53
Indicações sobre o produto de limpeza	53
Preparar o aparelho de frio para a limpeza	53
Limpar o interior	53
Lavar os acessórios à mão ou na máquina de lavar louça	54
Remover e desmontar os acessórios para a limpeza	54
Limpar a junta da porta	58
Limpar as zonas de arejamento e ventilação	58
Depois da limpeza	58
Que fazer quando	59
Causa dos ruídos	72

Índice

Serviço de assistência técnica	74
Contacto no caso de avarias	74
Base de dados EPREL	74
Garantia	74
Declaração de Conformidade	75
Direitos de autor e licenças	76

Medidas de segurança e precauções

Este aparelho de frio cumpre as normas de segurança em vigor. A utilização inadequada pode, contudo, resultar em ferimentos para as pessoas e em danos materiais.

Leia as instruções de utilização e montagem atentamente antes de colocar o aparelho de frio em funcionamento. Estas contêm indicações importantes sobre a instalação, segurança, utilização e manutenção. Desta forma, não só se protege como evita danos no aparelho de frio.

Conforme a norma CEI 60335-1, a Miele chama expressamente a atenção para o facto de que as informações disponíveis relacionadas à instalação do aparelho de frio, assim como as indicações de segurança e os avisos deverem ser obrigatoriamente lidos e cumpridos.

A Miele não assume qualquer responsabilidade por danos ocorridos devido à inobservância destas indicações.

Guarde as instruções de utilização e montagem e transmita-as a um eventual futuro proprietário.

Uso adequado

► O aparelho de frio destina-se a uso doméstico e em condições de instalação equiparáveis ao uso doméstico como, por exemplo, em lojas, escritórios e condições de trabalho similares:

- em propriedades agrícolas;
- de clientes em hotéis, motéis, pousadas e outros ambientes domésticos típicos.

Este aparelho de frio não se destina a ser utilizado no exterior.

► Utilize o congelador somente a nível doméstico para manter os alimentos frescos, armazenar alimentos congelados e congelar alimentos frescos assim como para fazer cubos de gelo.

Qualquer outra utilização não é permitida.

Medidas de segurança e precauções

▶ O aparelho de frio não é adequado para armazenamento e refrigeração de medicamentos, plasma sanguíneo, preparados laboratoriais ou matérias e produtos semelhantes submetidos aos regulamentos de dispositivos médicos. O uso inadequado do aparelho de frio pode ter como resultado danos ou a deterioração dos produtos armazenados. Além disso, o aparelho de frio não se destina a funcionar em áreas potencialmente explosivas.

A Miele não se responsabiliza por danos causados pelo uso inadvertido ou por utilização incorreta.

▶ As pessoas (incluindo as crianças) que, devido às suas capacidades físicas, sensoriais ou psíquicas ou ainda por inexperiência ou desconhecimento, não estejam em condições de utilizar o aparelho de frio com segurança, terão de estar sob vigilância durante a utilização.

Estas pessoas só podem utilizar o aparelho de frio sem serem vigiadas se lhes foi explicado o seu funcionamento de forma que o possam utilizar com segurança e tenham capacidade para reconhecer os perigos daí resultantes.

Crianças em casa

▶ As crianças menores de 8 anos devem ser mantidas afastadas do aparelho, a menos que sejam continuamente supervisionadas.

▶ As crianças a partir de oito anos de idade só podem utilizar o aparelho sem serem vigiadas se lhes foi explicado o seu funcionamento de forma que o possam utilizar com segurança. As crianças devem ter capacidade para reconhecer e compreender o perigo de uma utilização incorreta.

▶ As crianças não devem efetuar trabalhos de limpeza ou manutenção no aparelho sem serem vigiadas.

▶ Vigie as crianças que estejam perto do aparelho. Não permita que as crianças brinquem com o aparelho.

▶ Risco de asfixia! As crianças ao brincarem com o material da embalagem (p. ex., películas) podem correr risco de asfixia caso se envolvam ou tapem a cabeça com esse material. Mantenha o material da embalagem fora do alcance das crianças.

Segurança técnica

▶ O circuito de refrigeração foi testado quanto a fugas. O aparelho de frio cumpre as normas de segurança vigentes e as diretivas da UE.



► Aviso: perigo de incêndio/materiais inflamáveis. Este símbolo encontra-se no compressor e indica materiais inflamáveis. Não retire este autocolante.

O refrigerante contido (informação na placa de características) é ecológico, mas inflamável.

A utilização deste refrigerante ecológico causa, em parte, um aumento do ruído operacional. Além do ruído de funcionamento do compressor, pode ocorrer ruído do fluxo em todo o circuito de refrigeração. Infelizmente, esses efeitos são inevitáveis, mas não afetam o desempenho do aparelho de frio.

Ao transportar e montar/instalar o aparelho de frio, certifique-se de que nenhuma peça do circuito de refrigeração é danificada. Um refrigerante projetado pode provocar lesões oculares e o refrigerante que escapa pode se incendiar.

No caso de danos:

- Evite chamas abertas ou fontes de ignição.
- Desligue o aparelho de frio da rede elétrica.
- Proceda durante alguns minutos ao arejamento do local onde o aparelho de frio está instalado.
- Contacte o serviço de assistência técnica.

► Quanto maior a quantidade de produto refrigerante num aparelho de frio, maior deve ser o espaço em que o aparelho é instalado. No caso de eventual fuga, em espaços demasiados pequenos pode formar-se uma mistura de ar/gás inflamável. Por cada 8 g de produto refrigerante tem de existir um espaço mínimo de 1 m³. A quantidade de produto refrigerante está indicada na placa de características na parte interna do aparelho de frio.

► Os dados sobre a ligação elétrica (segurança, tensão e frequência) mencionados na placa de características do aparelho devem corresponder à tensão da rede elétrica, para que sejam evitadas avarias no aparelho.

Compare estes dados antes de efetuar a ligação. Em caso de dúvida consulte um electricista qualificado.

Medidas de segurança e precauções

- ▶ A segurança elétrica do aparelho só está garantida se a ligação à corrente for efetuada por meio de uma tomada com contacto de segurança. Este requisito fundamental de segurança deve existir. Em caso de dúvida contacte um electricista e mande rever a instalação elétrica.
- ▶ É possível um funcionamento temporário ou permanente num sistema de alimentação energética autossuficiente ou não-síncrono de rede (por ex. microrredes, sistemas de reserva). O pré-requisito para o funcionamento é que o sistema de alimentação elétrica esteja em conformidade com as especificações da EN 50160 ou comparável. As medidas de proteção previstas na instalação doméstica e neste produto Miele devem também ser asseguradas na sua função e modo de funcionamento em funcionamento isolado ou em funcionamento não-síncrono ou ser substituídas por medidas equivalentes na instalação. Como descrito, por ex., na publicação atual do VDE-AR-E 2510-2.
- ▶ Se o cabo de ligação fornecido estiver danificado, o mesmo deve ser substituído por uma peça sobressalente de origem para evitar perigos para o utilizador. Só com peças sobressalentes de origem é que a Miele garante o cumprimento das condições de segurança.
- ▶ Tomadas múltiplas ou um cabo de prolongamento não garantem a segurança necessária (risco de incêndio). Não utilize estes dispositivos para ligar o aparelho à corrente elétrica.
- ▶ Se a humidade entrar em contacto com os componentes elétricos ou com o cabo de alimentação poderá causar curto-circuito. Por este motivo, o aparelho de frio não deve funcionar em espaços húmidos (p. ex., garagem, lavandarias, etc.).
- ▶ Este aparelho não pode ser utilizado em unidades móveis (por ex. embarcações).
- ▶ Danos no aparelho podem pôr a sua segurança em risco. Verifique se há algum dano visível. Nunca ponha um aparelho com defeito em funcionamento.
- ▶ Utilize o aparelho de frio só após estar montado, para que o seu correto funcionamento fique garantido.
- ▶ O aparelho de frio deve ser desligado da rede elétrica sempre que sejam efetuados trabalhos de instalação, manutenção, assim como de reparação na rede de água da rede. O aparelho de frio só se encontra desconectado da rede elétrica quando:

Medidas de segurança e precauções

- os disjuntores do quadro elétrico estão desligados ou
 - os fusíveis roscados da instalação elétrica estão completamente desaparafusados ou
 - o cabo de ligação à rede estiver desconectado da rede elétrica. No caso de cabos de ligação com ficha de rede, não puxe o cabo mas sim a ficha para a desconectar da rede elétrica.
- ▶ Trabalhos de instalação e manutenção ou reparações executados indevidamente, ou uma ligação anómala à água da rede podem ter consequências graves para o utilizador. Os trabalhos de instalação e manutenção, as reparações, os trabalhos de instalação na rede de água potável, assim como todas as reparações no dispensador de gelo e água só devem ser executados por técnicos autorizados da Miele.
- ▶ O IceMaker só pode ser ligado a um tubo de água fria.
- ▶ A Miele não assume qualquer responsabilidade por danos provenientes de uma ligação deficiente à água de rede.
- ▶ Perde o direito à garantia se o aparelho não for reparado pelo serviço de assistência técnica autorizado Miele.
- ▶ As peças com defeito só devem ser substituídas por peças de substituição originais da Miele. Só com estas peças é que a Miele garante plenamente o cumprimento das condições de segurança.
- ▶ Este aparelho de frio está equipado com uma lâmpada especial devido a requisitos especiais (por ex., em relação a temperatura, humidade, resistência química, resistência ao atrito e vibração). Esta lâmpada só pode ser utilizada para o fim previsto. A lâmpada não é adequada para iluminação ambiente. A substituição só pode ser efetuada por um técnico autorizado ou pelo serviço de assistência técnica da Miele. Este aparelho de frio contém várias fontes de luz da classe de eficiência energética G, no mínimo.

Instalação adequada

- ▶ Ao instalar o aparelho de frio, não se esqueça de seguir as instruções de instalação em anexo.
- ▶ Ao transportar e instalar o aparelho de frio use sempre luvas de proteção.
- ▶ Instale o aparelho de frio com ajuda de uma segunda pessoa.

Medidas de segurança e precauções

- ▶ Efetue a mudança do batente da porta (se necessário) de acordo com as instruções de instalação em anexo.
- ▶ Instale o aparelho de frio num armário de encaixe estável, retangular e horizontal que esteja apoiado sobre uma superfície plana e horizontal.

Utilização adequada

- ▶ O aparelho foi concebido para uma determinada classe climática, (temperatura ambiente), cujos limites devem ser mantidos. A classe climática correspondente está indicada na placa de características situada no interior do aparelho. Uma temperatura ambiente mais baixa provoca períodos de inatividade mais longos do compressor, fazendo com que o aparelho não seja capaz de manter a temperatura necessária.
- ▶ As secções transversais de arejamento e ventilação não podem ser tapadas ou obstruídas. Não ficando garantida a circulação de ar adequada. O consumo de energia aumenta e algumas peças podem ficar danificadas.
- ▶ Se armazenar gordura ou azeite nos compartimentos da porta deve verificar se os recipientes estão corretamente fechados. Gordura ou azeite pode provocar fissuras no revestimento.
- ▶ Perigo de incêndio e de explosão. Não guarde no aparelho de frio materiais explosivos ou qualquer outro produto que contenha gás propulsor inflamável (como, p. ex., latas de spray). As misturas de gases inflamáveis podem inflamar-se devido a componentes elétricos.
- ▶ Risco de explosão. Não use aparelhos elétricos dentro do aparelho de frio (p. ex. para fazer gelados). Pode haver formação de faíscas.
- ▶ Risco de lesões e de danos materiais. Não armazene no compartimento congelador latas e garrafas com bebidas gasosas ou com líquidos que possam congelar. As latas ou as garrafas podem rebentar.
- ▶ Risco de lesões e de danos materiais. As garrafas que tenham sido colocadas no compartimento congelador para arrefecimento rápido devem ser retiradas do compartimento congelador o mais tardar ao fim de uma hora. As garrafas podem rebentar.
- ▶ Risco de lesões. Não toque nos alimentos congelados nem em peças metálicas se tiver as mãos molhadas. As mãos podem gelar.

Medidas de segurança e precauções

▶ Risco de lesões. Não deverá consumir ou levar à boca os cubos de gelo ou gelados imediatamente depois de os retirar do congelador. As temperaturas muito baixas do alimento podem provocar ferimentos nos lábios e língua.

▶ Alimentos descongelados ou semi-descongelados não devem voltar a ser congelados. Consuma-os de imediato porque os alimentos perdem valores nutritivos e deterioram-se facilmente. Estes alimentos depois de cozinhados podem voltar a ser congelados.

▶ Se consumir alimentos fora de prazo corre o risco de intoxicação alimentar.

O tempo de armazenamento depende de vários fatores como por ex. do grau de frescura, da qualidade dos produtos e da temperatura de armazenamento. Verifique a data de validade e as indicações de armazenamento indicadas pelo fabricante do alimento.

Acessórios e peças de substituição

▶ Utilize exclusivamente acessórios originais da Miele. Se forem montadas ou ligadas outras peças, fica excluído o direito à garantia e/ou a responsabilidade pelo produto.

▶ A Miele oferece-lhe uma garantia de entrega de até 15 anos, mas não inferior a 10 anos, para peças de substituição funcionais após o final de produção da série do seu aparelho de frio.

Limpeza e manutenção

▶ Enxague o IceMaker e, assim, também a entrada de água, deitando fora as 3 primeiras produções de cubos de gelo. Isto deve ser efetuado:

- antes da primeira colocação em funcionamento;
- após uma paragem prolongada do IceMaker;
- regularmente em funcionamento contínuo (pelo menos uma vez por mês), para eliminar restos de gelo (evitando assim obstrução na entrada de água);
- antes de desligar o IceMaker durante um período de tempo mais longo.

▶ Nunca deverá lubrificar a borracha de vedação da porta. Com o decorrer do tempo ficará porosa e terá de ser substituída.

Medidas de segurança e precauções

- ▶ O vapor de aparelhos de limpeza a vapor pode atingir peças condutoras elétricas e provocar curto circuito. Para efetuar a limpeza e descongelar o aparelho não utilize um aparelho de limpeza a vapor.
- ▶ Objetos pontiagudos ou afiados danificam o gerador de frio e o aparelho fica inoperável. Por isso não utilize objetos pontiagudos ou afiados para
 - retirar gelo do aparelho,
 - ou soltar cuvetes e alimentos.
- ▶ Para descongelar o aparelho não utilize aquecedores elétricos ou velas. Risco de danos materiais.
- ▶ Não utilize igualmente sprays de descongelação ou produtos idênticos. Estes podem provocar a formação de gases inflamáveis, conter solventes perigosos ou serem nocivos à saúde.

Transporte

- ▶ Transporte o aparelho sempre em posição vertical e na embalagem de transporte para evitar danos.
- ▶ Risco de lesões e de danos materiais. Devido ao peso elevado do aparelho de frio, efetue o seu transporte com a ajuda de uma segunda pessoa.

Eliminação do seu aparelho antigo

- ▶ Crianças a brincar podem ficar trancadas no aparelho de frio e asfixiar.
 - Desmonte a(s) porta(s) do aparelho.
 - Retire as gavetas.
 - Deixe as prateleiras no aparelho de frio para que crianças não possam entrar facilmente.
 - Se necessário, destrua a fechadura da porta do seu aparelho de frio antigo. Assim irá impedir que crianças ao brincarem fiquem trancadas dentro do aparelho, correndo risco de vida.
- ▶ Perigo de choque elétrico!
 - Corte a ficha de alimentação do cabo de ligação à rede.
 - Corte o cabo de ligação à rede do aparelho antigo.

Medidas de segurança e precauções

- ▶ Descarte tudo separadamente do aparelho antigo.
- ▶ Durante e após o descarte, certifique-se de que o aparelho de frio não é colocado perto de gasolina ou outros gases e líquidos inflamáveis.
- ▶ Risco de incêndio devido a fugas de óleo ou refrigerante!
O refrigerante e o óleo contidos são inflamáveis. O refrigerante ou óleo que vaza pode inflamar-se se a concentração for suficientemente elevada e em contacto com uma fonte de calor externa.
Durante o descarte, certifique-se de que o circuito de refrigeração não é danificado, para evitar fugas descontroladas de refrigerante (informações na placa de características) e de óleo.
- ▶ As fugas de produto refrigerante podem provocar lesões oculares. Não danifique peças do sistema de refrigeração, por exemplo:
 - perfurando os tubos de circulação do produto refrigerante;
 - dobrando os tubos;
 - raspando camadas protetoras de superfícies.

Símbolo no compressor (conforme o modelo)

Esta indicação é relevante apenas para a reciclagem. Em funcionamento normal, não existe risco.



- ▶ O óleo no compressor pode ser fatal se ingerido ou se entrar nas vias respiratórias.

O seu contributo para a proteção do ambiente

Eliminação da embalagem

A embalagem é utilizada para o manuseamento e protege o aparelho contra danos que possam ocorrer durante o transporte. Os materiais da embalagem são selecionados do ponto de vista ecológico e de eliminação e são geralmente recicláveis.

A devolução da embalagem ao ciclo de reciclagem contribui para a economia de matérias-primas. Utilize pontos de recolha de resíduos com triagem de materiais e possibilidades de devolução das embalagens. O seu distribuidor Miele aceita de volta as embalagens de transporte.

Eliminação do aparelho em fim de vida útil

Os equipamentos elétricos e eletrónicos contêm diversos materiais valiosos. Também contêm determinadas substâncias, misturas e componentes necessários para o seu funcionamento e segurança. No lixo doméstico, bem como no caso de tratamento incorreto, estes podem causar danos na saúde das pessoas e no ambiente. Por isso, não coloque o seu equipamento em fim de vida útil, em nenhuma circunstância, no lixo doméstico.





Certifique-se de que o seu aparelho de frio não é danificado até que possa ser devidamente eliminado de uma forma ecológica.

Desse modo fica garantido que tanto o refrigerante existente no circuito de refrigeração como o óleo existente no compressor não escapam para o ambiente.

Em vez disso, utilize os pontos oficiais de recolha criados para a entrega e reciclagem gratuita de equipamentos elétricos e eletrónicos da sua junta de freguesia, de distribuidores Miele ou da Miele. A eliminação de eventuais dados pessoais do equipamento em fim de vida útil é um processo, do ponto de vista legal, da sua responsabilidade. Está legalmente obrigado a retirar de forma não destrutiva as pilhas e as baterias usadas não fechadas de forma fixa no aparelho, bem como as lâmpadas que possam ser retiradas de forma não destrutiva. Entregue-as num ponto de recolha adequado onde possam ser entregues de forma gratuita. Mantenha o seu equipamento em fim de vida útil fora do alcance de crianças, até ser transportado.

Local de instalação

 Perigo de danos e ferimentos devido a queda do aparelho de frio. O aparelho de frio tem um peso elevado e, com a porta do aparelho aberta, tende a tombar para a frente. Mantenha a(s) porta(s) do aparelho fechada(s) até que o aparelho de frio esteja definitivamente montado. O aparelho de frio deve estar fixo no nicho de acordo com as instruções de utilização e montagem.

 Risco de incêndio e de danos causados por aparelhos que irradiam calor. Os aparelhos que irradiam calor podem inflamar-se e fazer com que o aparelho de frio incendeie. O aparelho de frio não pode ser encastrado por baixo de uma placa.

 Risco de incêndio e de danos devido a chamas abertas. As chamas abertas podem fazer com que o aparelho de frio incendeie. Mantenha chamas abertas como, p. ex., uma vela, longe do aparelho de frio.

É adequado um espaço seco e bem ventilado.

 Risco de danos devido a elevada humidade do ar.

No caso de humidade do ar elevada, o condensado pode ficar depositado nas superfícies externas do aparelho de frio.

Esta água de condensação pode provocar corrosão nas paredes exteriores do aparelho.

Instale o aparelho de frio num espaço seco e/ou climatizado com ventilação suficiente.

Após a instalação certifique-se de que as portas do aparelho fecham corretamente e o aparelho de frio foi instalado tal como descrito. As secções transversais de ventilação e arejamento indicadas têm de ser mantidas.

Quando escolher o local de instalação, pondere o facto de que o consumo de energia do aparelho de frio aumenta caso este se encontre próximo de uma fonte de aquecimento, um fogão ou outra fonte de calor. Evite a incidência direta da luz do sol.

Quanto mais elevada for a temperatura ambiente, mais tempo o compressor fica a funcionar e maior é o consumo de energia.

Instalação

Ao encastrar o aparelho de frio, tome nota do seguinte:

- A tomada deve estar localizada fora da parte posterior do aparelho e deve estar facilmente acessível em caso de emergência.
- Tanto a ficha como o cabo de ligação não devem estar em contacto com a parte traseira do aparelho de frio, pois podem ser danificados pelas vibrações do mesmo.
- Outros aparelhos também não devem ser ligados a tomadas situadas na parte posterior deste aparelho de frio.
- Ao instalar o aparelho de frio, certifique-se de que o cabo elétrico não fica preso ou danificado.
- Tomadas múltiplas ou tiras de distribuição, bem como outros dispositivos eletrónicos (p. ex., transformadores de halogéneo) não devem ser colocados ou operados na área traseira do aparelho.
- O piso no local de instalação deve ser horizontal e nivelado e deve ter a mesma altura que o piso circundante.

Combinações Side-by-Side

 Perigo de danos devido a condensado nas paredes externas do aparelho.

No caso de humidade do ar elevada e arejamento e ventilação insuficientes, pode formar-se condensação nas paredes exteriores do aparelho e levar a corrosão.

Por uma questão de princípio, não instale um aparelho de frio com outros aparelhos de frio diretamente lado a lado ou uns em cima dos outros.

O seu aparelho de frio pode ser instalado lado a lado com outro aparelho de frio, uma vez que está equipado com aquecedores integrados nas paredes laterais. Ambos os aparelhos de frio devem ser instalados em armários encastrados separados.

Classe climática

O aparelho de frio foi concebido para uma determinada classe climática, faixa de temperatura ambiente), cujos limites devem ser cumpridos.

Uma temperatura ambiente mais baixa provoca períodos de inatividade mais longos do compressor. Isso pode levar a temperaturas mais elevadas no aparelho de frio e subseqüentes danos.

A classe climática está indicada na placa de características situada no interior do aparelho de frio.

Classe climática	Temperatura ambiente
SN	10 até 32 °C
N	16 até 32 °C
ST	16 até 38 °C
T	16 até 43 °C
SN-ST	10 até 38 °C
SN-T	10 até 43 °C

Se um congelador da classe SN funcionar em locais com temperaturas ambiente mais frias (até +5 °C), fica garantido um funcionamento isento de problemas.

Arejamento e ventilação

 Risco de incêndio e de danos causados por uma ventilação insuficiente.

Se o aparelho de frio não tiver a ventilação suficiente, o compressor liga com mais frequência e funciona durante um período de tempo mais longo. Isso leva a um aumento do consumo de energia e a um aumento da temperatura de funcionamento do compressor, o que poderá ter como consequência danos no compressor. Certifique-se de que existem um arejamento e uma ventilação suficientes do aparelho de frio.

Respeite rigorosamente as secções transversais de arejamento e ventilação indicadas.

As secções transversais de arejamento e ventilação não podem ser tapadas ou obstruídas.

Além disso, devem ser limpas com regularidade para eliminar o pó.

O ar na parede posterior do aparelho de frio aquece. Por este motivo o armário de encastre deve ser construído de forma a garantir arejamento e ventilação suficiente (consulte a secção «Dimensões de montagem» e as instruções de utilização em anexo).

Alterar o sentido de abertura da porta

Não é possível trocar o sentido de abertura da porta dado o aparelho de frio dispor de um sistema de abertura de porta motorizado.

Porta do móvel

Medida da folga horizontal e vertical

A espessura e o raio de aresta da porta do móvel são determinados de acordo com o design da cozinha, bem como a medida da folga circunferencial (horizontal e vertical).

Por conseguinte, tome nota:

- Medida da folga horizontal

A folga entre a porta do móvel e a do móvel montado acima ou abaixo deve ser de, no mín., 3 mm.

- Medida da folga vertical

Se a medida da folga entre a porta do móvel do aparelho de frio e a frente do móvel de cozinha situado ao lado das dobradiças ou a face lateral final for muito reduzida, ao abrir a porta do aparelho de frio, pode ocorrer uma colisão com a frente do móvel de cozinha/face lateral.

É necessária uma medida da folga individual de acordo com a espessura e o raio da aresta da porta do móvel.

Tal deve ser tomado em consideração durante o planeamento da cozinha ou na substituição do aparelho de frio, determinando uma solução de instalação adequada.

Instalação

Espessura da porta do móvel A [mm]	Medida da folga X [mm] para diferentes raios da aresta B			
	R0	R1,2	R2	R3
≥16–19	pelo menos, 3			
20	5	4	4	3,5
21	5,5	5	4,5	4
22	6,5	6	5,5	5

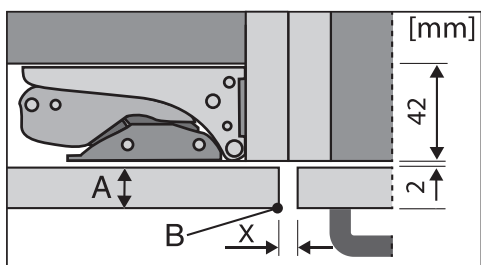

Frente do móvel de cozinha situado ao lado

A = Espessura da frente do móvel

B = Raio da aresta

X = Medida da folga

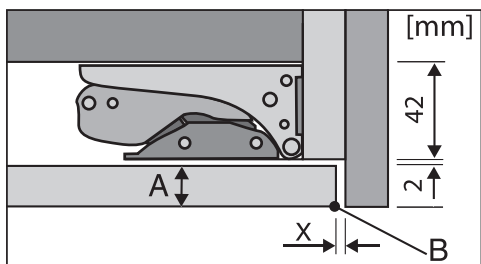

Face lateral final

A = Espessura da frente do móvel

B = Raio da aresta

X = Medida da folga

Dica: Monte uma camada distanciadora entre o corpo do móvel e a face lateral. Obtém uma folga correspondentemente ampla.

Peso da porta do móvel

⚠ Risco de danos devido à porta do móvel pesada.

Se o peso das portas do móvel for superior ao peso admissível, podem existir danos nas dobradiças que, entre outros, podem provocar danos funcionais.

O peso máximo admissível da porta do móvel é de:

Aparelho de frio	kg
FNS 7794 ...	26

Dimensões para encastrar

Montagem num móvel alto/vista lateral

Todas as dimensões são indicadas em mm.

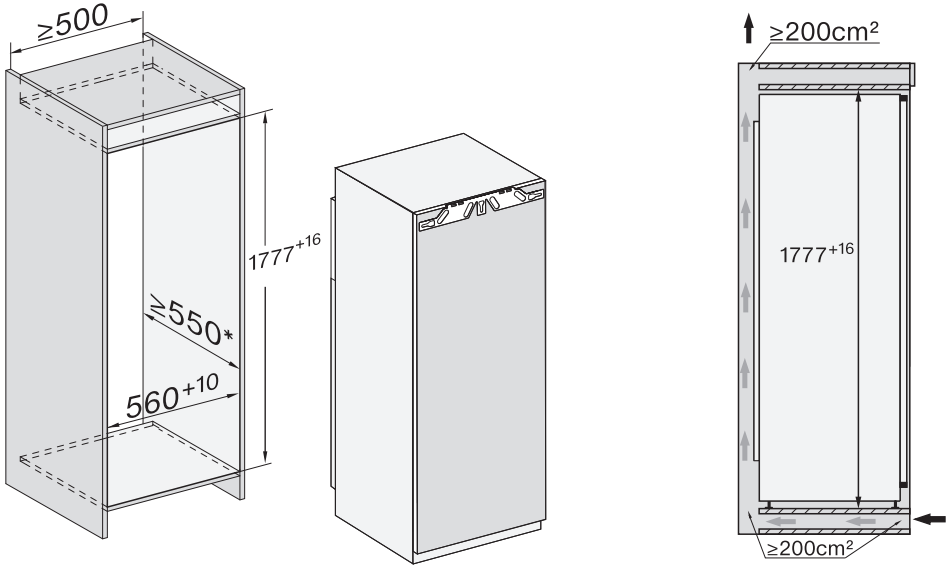

* O consumo de energia declarado foi determinado num nicho com uma profundidade de 560 mm. O aparelho de frio é totalmente funcional com uma profundidade de 550 mm mas tem um consumo de energia ligeiramente superior.

Antes da montagem verifique se as dimensões do móvel correspondem às indicadas.

Instalação

Conexões e arejamento e ventilação

Todas as dimensões são indicadas em mm.

As secções transversais de ventilação indicadas devem ser rigorosamente respeitadas para garantir o correto funcionamento do aparelho de frio.

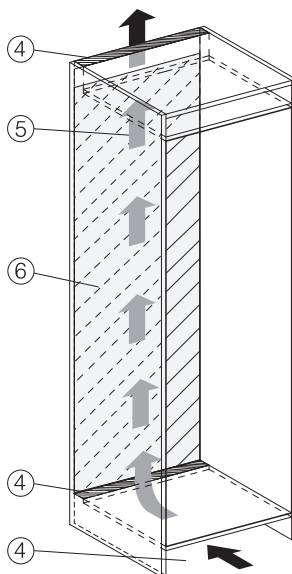
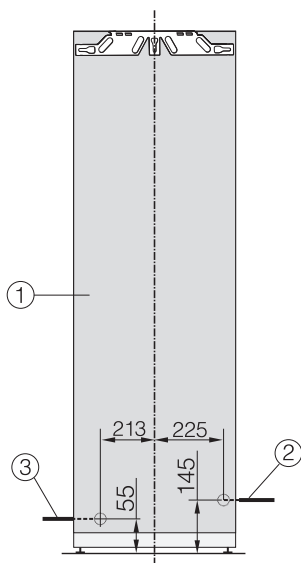

- ① Vista de frente
- ② Cabo de ligação, comprimento = 2.200 mm
No serviço de assistência técnica da Miele pode obter um cabo de ligação mais longo.
- ③ Ligação à água, comprimento = 2000 mm
- ④ Corte de ventilação mín. 200 cm²
- ⑤ Ventilação
- ⑥ Sem ligação nesta área

Ligação à água da rede

Instruções quanto à ligação à água da rede

 Risco de ferimentos e de danos devido a ligação inadequada.

Uma ligação inadequada pode resultar em ferimentos nas pessoas e/ou danos materiais.

A ligação à água de rede só pode ser efetuada por técnicos qualificados.

 Desligue o aparelho de frio da rede elétrica antes de o ligar à tubagem de água de rede.

Feche a alimentação de água antes de ligar o aparelho de frio à tubagem de água de rede.

 Perigo para a saúde e risco de danos devido a água contaminada.

A qualidade da água que entra deve corresponder às normas relativas à água potável existentes no país em que o aparelho de frio será operado. Ligue o aparelho de frio à água potável.

O aparelho de frio corresponde às exigências da CEI 61770 e EN 61770.

A ligação à alimentação de água deve ser efetuada em conformidade com os regulamentos aplicáveis no respetivo país. Todos os aparelhos e dispositivos utilizados para a entrada de água para o aparelho de frio devem corresponder aos regulamentos aplicáveis no respetivo país.

Para um funcionamento adequado (taxa de fluxo, tamanho dos cubos de gelo, nível de ruído), a pressão da ligação de água deve situar-se entre 150 kPa e

620 kPa (1,5 bar e 6,2 bar).

Se a pressão da ligação de água for superior a 620 kPa (6,2 bar), tem de ser instalada uma válvula redutora de pressão.

O cabo de ligação de água e a válvula magnética de entrada do aparelho de frio são adequados para uma pressão da ligação de água até 1.000 kPa (10 bar).

Com água potável obtém uma qualidade irrepreensível do cubo de gelo. Ligue a mangueira diretamente à tubagem de água de rede e evite uma entrada de água com água parada.

Utilize exclusivamente a mangueira fornecida. A mangueira não pode ser reduzida nem aumentada e também não pode ser substituída por outra mangueira.

Substitua uma mangueira danificada apenas por uma original da Miele. A mangueira compatível com alimentos pode ser obtida através da loja online Miele, nos serviços de assistência técnica da Miele ou no seu distribuidor especializado Miele.

Entre a mangueira e a ligação à água de rede deve existir uma torneira de bloqueio que, em caso de necessidade, possa interromper a entrada de água.

A torneira de bloqueio deve ficar situada em local de acesso fácil mesmo depois de o aparelho de frio estar instalado.

Instalação

Entrada de água

Certifique-se de que as uniões rosca-das estão adequadamente apertadas e estanques.

 **Risco de danos na mangueira.**
A entrada de água da torneira de bloqueio para o preparador de cubos de gelo está interrompida.
Não dobrar nem danificar a mangueira.

Para a ligação à entrada de água, é necessário que a torneira de bloqueio tenha uma rosca de ligação métrica R3/4.

A válvula solenoide situa-se à direita, em baixo, na parte traseira do aparelho de frio e também possui uma rosca de ligação métrica R3/4.

– Ligar a mangueira ao aparelho de frio

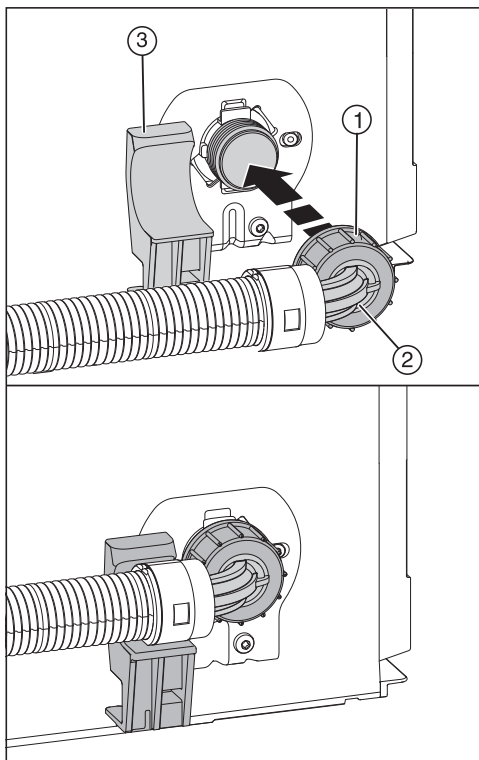

- Retire a cobertura da rosca de ligação da válvula solenoide.
- Posicione a extremidade angulada da mangueira ② horizontalmente no suporte ③ e segure na extremidade da mangueira.
- Aparafuse a porca ① manualmente na rosca até se alcançar um posicionamento seguro e fixo.

– Ligar a mangueira à torneira

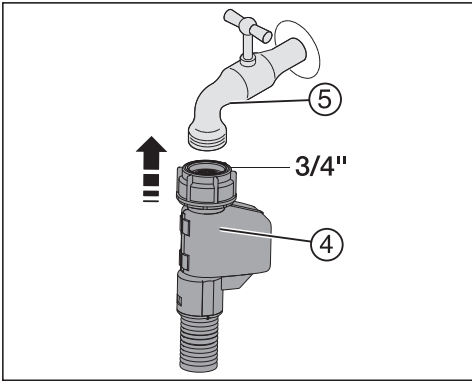

■ Agora, ligue a porca ④ à torneira ⑤.

– Verificar a ligação à água da rede

Antes da montagem, verifique no nicho do móvel a ligação à água quanto a estanqueidade.

■ Abra a torneira ⑤ devagar e verifique as uniões roscadas.

Instalação

Ligação elétrica

O aparelho de frio só deve ser ligado através do cabo de ligação fornecido a uma tomada com ligação à terra.

Instale o aparelho de frio de forma a que a tomada fique facilmente acessível. Se a tomada não estiver facilmente acessível, certifique-se de que na instalação está disponível um dispositivo seccionador para cada polo.

⚠ Perigo de incêndio devido a sobreaquecimento.

O funcionamento do aparelho de frio em tomadas múltiplas e cabos de extensão pode sobrecarregar os cabos. Por motivos de segurança, não deve utilizar tomadas múltiplas ou cabos de extensão.

A instalação elétrica deve ser concebida de acordo com a VDE 0100.

Por motivos de segurança, recomendamos a utilização de um interruptor de corrente diferencial residual (RCD) do tipo  na instalação doméstica associada, para a ligação elétrica do aparelho de frio.

Um cabo de ligação à rede danificado só pode ser substituído por um cabo de ligação à rede especial do mesmo tipo (pode ser obtido no serviço de assistência técnica da Miele). Por motivos de segurança, a substituição só pode ser efetuada por um técnico qualificado ou pelo serviço de assistência técnica da Miele.

Consulte estas instruções de utilização ou a placa de características quanto aos fusíveis e à potência nominal. Compare esses dados com os da ligação elétrica no local. Em caso de dúvidas, contacte um electricista qualificado.

É possível um funcionamento temporário ou permanente num sistema de alimentação energética autossuficiente ou não-síncrono de rede (por ex., redes separadas, sistemas de reserva). O pré-requisito para o funcionamento é que o sistema de alimentação elétrica esteja em conformidade com as especificações da EN 50160 ou comparável. As medidas de proteção previstas na instalação doméstica e neste produto Miele devem também ser asseguradas na sua função e modo de funcionamento em funcionamento isolado ou em funcionamento não-síncrono ou ser substituídas por medidas equivalentes na instalação. Como descrito, por ex., na publicação atual da VDE-AR-E 2510-2.

Ligar o aparelho de frio

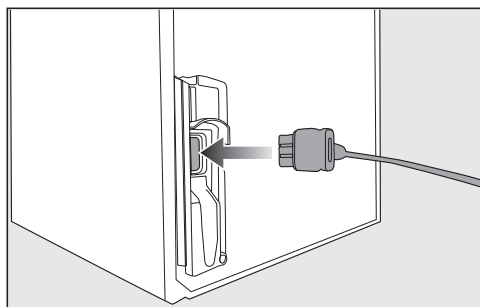

■ Encaixe a ficha do aparelho na zona posterior do aparelho de frio.

Certifique-se de que a ficha do aparelho encaixa corretamente.

■ Ligue a ficha do aparelho à tomada.

O aparelho de frio encontra-se, agora, ligado à corrente.

Como poupar energia:

- Local de instalação** O aparelho de frio tem de arrefecer mais frequentemente a temperaturas ambientes mais elevadas e consome mais energia no processo. Por isso:
- Instale o aparelho de frio num espaço bem arejado.
 - Não instale o aparelho de frio ao lado de uma fonte de calor (aquecimento, fogão).
 - Proteja o aparelho de frio da incidência direta de raios solares.
 - Assegure uma temperatura ambiente ideal próxima de 20 °C.
 - Mantenha livres as secções transversais de arejamento e ventilação e limpe-lhes regularmente o pó.
- Regulação da temperatura** Quanto mais baixa for a temperatura regulada, mais alto será o consumo energético. Recomendam-se as seguintes regulações:
- Compartmento congelador -18 °C.
- Utilização** O consumo de energia aumenta devido ao calor introduzido e à circulação de ar impedida. Por isso:
- Abra a(s) porta(s) do aparelho só quando for necessário e durante o mais curto período de tempo possível. Uma boa classificação dos alimentos ajuda na orientação.
 - Feche a(s) porta(s) do aparelho totalmente após a abertura.
 - Permita que os alimentos e bebidas quentes arrefeçam antes de os armazenar no aparelho de frio.
 - Armazene os alimentos bem embalados ou tapados.
 - Não encha demasiadamente os compartimentos para que o ar possa circular.
 - Coloque as gavetas e as prateleiras tal como foram fornecidas de fábrica.
 - Ao colocar os alimentos, observe que as ranhuras de ventilação não ficam tapadas.

Descrição do aparelho

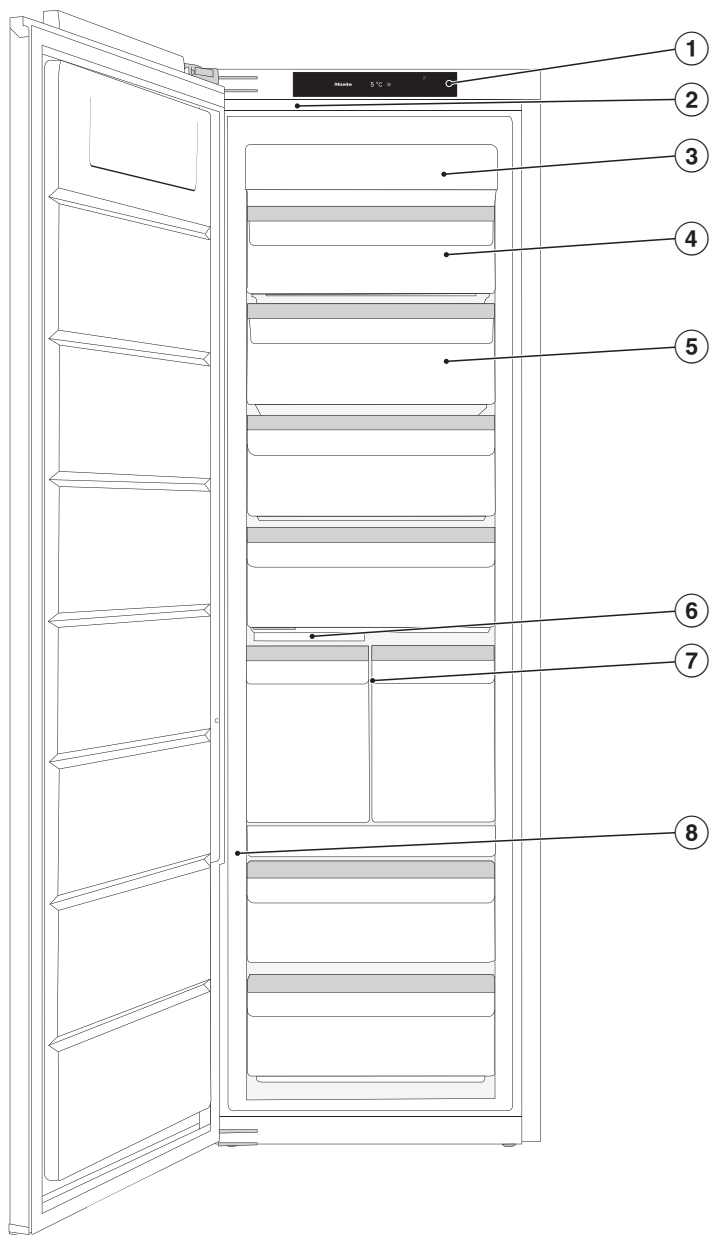

Esta figura mostra um modelo de aparelho com um batente da porta esquerdo como exemplo.

Descrição do aparelho

- ① Visor
- ② Iluminação interior
- ③ Módulo NoFrost
- ④ Gaveta do congelador inclinável
- ⑤ Gavetas do congelador
- ⑥ Preparador de cubos de gelo com cuvette de cubos de gelo integrada e iluminação
- ⑦ Ice & PizzaBox
- ⑧ Interruptor deslizante para ajustar a sensibilidade do sensor que deteta toques na porta (ActiveDoor)

Descrição do aparelho

Visor inicial

O visor pode ficar riscado se forem utilizados objetos pontiagudos e afiados como, p. ex. lápis ou caneta.

Toque no visor apenas com os dedos.

Se os seus dedos estiverem frios, o visor poderá não reagir.

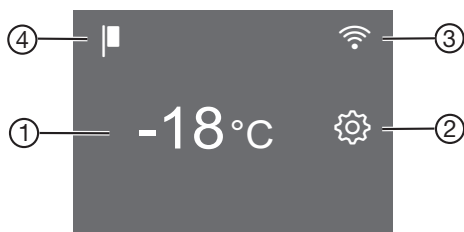

- ① Indicação de temperatura para o compartimento congelador
- ② Tecla sensora do modo de regulação  para seleccionar diferentes funções no modo de regulação
- ③ Indicação do estado de ligação Miele@home (apenas visível se a função Miele@home estiver configurada)
- ④ Indicação do modo de demonstração (apenas visível se a função modo de demonstração estiver ligada)













Compreender princípio de utilização

- Toque na área desejada/no símbolo desejado no visor inicial.
 - Deslize para a esquerda ou direita através do visor até o valor desejado/o símbolo desejado ser exibido no centro.
 - Para confirmar, prima a seleção desejada no visor.
- O valor/símbolo seleccionado acende (com algumas exceções) a cor de laranja.
- Para sair do nível de regulação, prima  ou OK.







Descrição do aparelho

Modo de regulação

Pode seleccionar diferentes funções no modo de regulação e, em parte, alterar algumas das regulações:

Símbolo	Função	Regulação de fábrica
	Ligar ou desligar a função Modo Festa (ver capítulo «Efetuar outras regulações»)	Desligado
	Ligar ou desligar o preparador de cubos de gelo (ver capítulo «Produção de cubos de gelo»)	Desligado
	Ligar ou desligar a função de bloqueio (ver capítulo «Efetuar outras regulações»)	 (Desligado)
	Desligar o aparelho de frio	—
	Ligar ou desligar a função Modo Sabbat (ver capítulo «Efetuar outras regulações»)	Desligado
	Aceder a informações sobre a função Modo Sabbat (ver capítulo «Efetuar outras regulações»)	—
	Configurar ou desativar a função automática da abertura da porta (ActiveDoor). (consulte o capítulo «Efetuar outras regulações»)	
	Ativar/desativar o ActiveDoor (só aparece se o ActiveDoor estiver ativado) (consulte o capítulo «Efetuar outras regulações»)	
	Alterar o ângulo de abertura da porta especificado (só aparece se já tiver especificado um ângulo de abertura da porta) (consulte o capítulo «Efetuar outras regulações»)	
	Alterar o período de tempo até o alarme de porta aberta soar (ver capítulo «Efetuar outras regulações»)	1:00
	Configurar a função Miele@home pela primeira vez, ativar e desativar a ligação Wi-Fi ou repor a configuração da rede (ver capítulo «Efetuar outras regulações»)	App
	Ligar ou desligar o som das teclas	Ligado

Descrição do aparelho

 / 	Alterar o volume dos sinais sonoros e de alarme ou desligá-los completamente (ver capítulo «Efetuar outras regulações»)	Ligado /Nível 5
	Alterar a luminosidade do visor (ver capítulo «Efetuar outras regulações»)	Nível 4
°C / °F	Alterar a unidade da temperatura (°Celsius ou °Fahrenheit)	°C
	Desligar a função Modo de demonstração (apenas visível quando ligada) (ver capítulo «Efetuar outras regulações»)	Desligado
	Repor as regulações de fábrica (ver capítulo «Efetuar outras regulações»)	—
i	Aceder às informações (designação do modelo e número de série) sobre o seu aparelho de frio (ver capítulo «Efetuar outras regulações»)	—
	Regular a posição de limpeza da cuvette de cubos de gelo (aparece apenas quando o preparador de cubos de gelo está ligado) (consulte capítulo «Limpeza e conservação»).	—

Abertura automática da porta (ActiveDoor)

Esta função deve ser ativada ou configurada no modo de regulação ⚙️ (consulte o capítulo «Efetuar outras regulações», secção «Abertura de porta automática (ActiveDoor) [A]»).

Durante o movimento automático da porta pisca [A] no visor. Também é emitido um sinal sonoro.

Se a abertura automática da porta estiver ativada pode abrir a porta do aparelho com um sinal de toque ou comando de voz (dependendo do modelo).

Com a função ativada, o aparelho de frio trabalha com uma potência superior. Por esse motivo, os ruídos de movimento podem ser mais altos. O consumo de energia aumenta.

A porta do aparelho pode ser aberta manualmente se não ativar a ActiveDoor ou se a desativar novamente.

⚠️ Risco de ferimentos quando a porta do aparelho abre e fecha automaticamente

Partes do corpo, como p. ex. os dedos, podem ficar presas na zona de abertura da porta e na zona da dobradiça da porta.

Manter a zona de abertura da porta livre.

Não toque na dobradiça da porta ou no interior do aparelho de frio com a mão quando a porta estiver a fechar. Não bloqueie a porta.

⚠️ Risco de danos quando a porta do aparelho fechar automaticamente
Gavetas ou calhas telescópicas extraídas (dependendo do modelo) podem ficar danificadas.

Insira as gavetas completamente.
Insira completamente as calhas telescópicas depois de retirar a gaveta.

... por sinal de toque

Abre ou fecha a porta ao dar dois toques no exterior ou no interior da porta.

A sensibilidade do sinal de toque pode ser alterada sempre que pretender.

Sensibilidade do sensor que deteta toques na porta

A sensibilidade do sensor que deteta toques na porta é definida através de um interruptor deslizante. Este interruptor deslizante encontra-se na extremidade exterior da dobradiça, no terço inferior da porta (consulte o capítulo «Descrição do aparelho»).

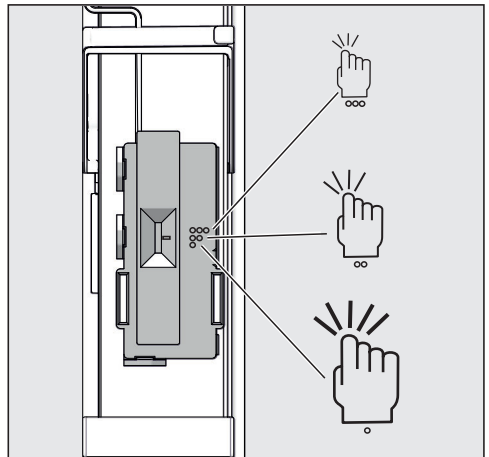

Descrição do aparelho

Possibilidades de regulação

Símbolo	Sensibilidade
3 pontos	alta
2 pontos	média
1 ponto	baixa

A regulação média é definida na fábrica.

... por comando de voz

conforme o modelo

Para além do sinal de toque, pode abrir e fechar a porta do aparelho por comando de voz. Execute todas as configurações na app da Miele.

- Ative e configure a função ActiveDoor (consulte o capítulo «Efetuar outras regulações», secção «1. Ativar e configurar o ActiveDoor pela primeira vez»).

Pode encontrar informações relativas às regulações no capítulo «Efetuar outras regulações», secção «Miele@home».

- Instale a app da Miele no seu smartphone.
- Estabeleça uma ligação Wi-Fi no seu aparelho de frio.
- Registe o seu aparelho de frio na app da Miele. Para o efeito, siga as instruções na app.
- Instale um assistente comandado por voz.

Arrumação interior

Ice & PizzaBox

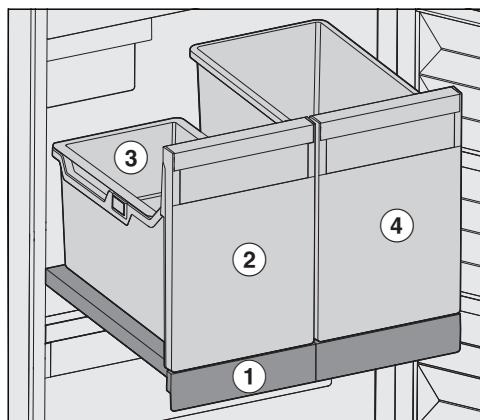

A Ice & PizzaBox encontra-se numa prateleira extraível ① e apenas pode ser retirada inteira.

Na gaveta de cubos de gelo ② encontra-se uma gaveta suspensa ③. A gaveta suspensa é suficiente para uma quantidade habitual de cubos de gelo. A gaveta suspensa pode ser facilmente retirada e novamente colocada para ser utilizada.

Caso, porventura, a necessidade de cubos de gelo seja superior, pode, simplesmente retirar a gaveta suspensa.

Na PizzaBox ④ ao lado podem ser colocadas caixas de pizza na vertical.

As caixas de pizza podem ser confortavelmente removidas e ordenadas.

Além disso, obtém-se uma boa vista geral sobre as pizzas armazenadas.

Além disso, pode utilizar a PizzaBox para o armazenamento de alimentos altos.



Risco de danos devido a carga pesada.

Uma carga demasiado pesada pode provocar danos nas gavetas e na prateleira extraível.

Cumpra com a quantidade de carga máxima da prateleira extraível de 20 kg.

Inclinar a gaveta superior

A gaveta superior pode ser inclinada. Isto facilita a remoção dos alimentos congelados.

■ Puxe a gaveta para fora.

A gaveta está fixada por proteções e não pode cair.

Organizar o compartimento congelador de modo flexível (VarioRoom)

Se pretender armazenar alimentos congelados de grandes dimensões, como, p. ex. um peru ou caça, pode retirar as gavetas superiores do congelador e as prateleiras de vidro situadas entre as gavetas do congelador. Desde modo é obtido mais volume e, por conseguinte, espaço para armazenar alimentos congelados volumosos, altos.

Acessórios fornecidos em conjunto

Colher de cubos de gelo

Acessórios opcionais

Na Miele encontra uma série de acessórios e produtos de limpeza adequados ao seu aparelho de frio.

Pano em microfibras

O pano em microfibras ajuda a eliminar dedadas e sujidade leve de frentes em aço inox, painéis de aparelhos, janelas, móveis, vidros de automóveis, etc.

Kit de MicroCloth

O kit MicroCloth é composto por um pano universal, um pano para vidro e um pano de alto brilho.

Os panos são extremamente resistentes e duradouros. Devido às suas microfibras muito finas, os panos alcançam um elevado desempenho de limpeza.

MicroCloth HyClean

O MicroCloth HyClean é um pano antibacteriano multiusos particularmente resistente e duradouro. Pode ser utilizado seco ou húmido, com ou sem detergente.

Podem ser encomendados acessórios opcionais na loja online da Miele. Estes produtos também podem ser adquiridos através dos serviços de assistência técnica da Miele (consulte as páginas finais destas instruções de utilização) ou através do seu distribuidor especializado Miele.

Ligar e desligar o aparelho

Antes da primeira utilização

- Retire todo o material da embalagem e películas de proteção.
- Limpe o interior do aparelho e os acessórios (ver capítulo «Limpeza e manutenção»).

Ligar o aparelho de frio



- Ligue o aparelho de frio à corrente elétrica, tal como descrito no capítulo «Ligação elétrica».

No visor, aparece primeiro Miele, em seguida .

Ligar o aparelho de frio

- Abra a porta do aparelho.
- No visor toque em .

O aparelho de frio começa a refrigerar e a iluminação interior acende-se.

Logo que a temperatura regulada seja alcançada, o símbolo   apaga-se, a indicação de temperatura fica acesa constantemente e o sinal de alarme deixa de soar.

- Se o sinal de alarme o incomodar, toque em  .

O sinal de alarme deixa de soar.

O aparelho de frio ajusta-se às temperaturas predefinidas.

Coloque os alimentos no compartimento congelador só quando a temperatura no compartimento congelador estiver suficientemente baixa (mín. -18 °C).

Desligar o aparelho de frio

- Toque na indicação de temperatura no visor.
- Deslize para a direita até  ser exibido no centro.

- Toque em .

O arrefecimento e a iluminação interior estão desligados.

No visor aparece .

Tenha em atenção: o aparelho de frio não fica desligado da rede elétrica quando é desligado.

Ter em atenção no caso de ausência prolongada

Se o aparelho de frio for desligado durante um longo período de tempo e não for limpo previamente, pode haver formação de bolor se a porta ficar fechada.

Efetue a limpeza do aparelho de frio.

Se não utilizar o aparelho de frio durante um longo período de tempo, então observe o seguinte:

- Desligue o aparelho de frio.
- Desligue a ficha da tomada ou desligue os fusíveis do quadro elétrico.
- Despeje a gaveta de cubos de gelo.

 Risco de danos no preparador de cubos de gelo.

Quando a entrada de água é bloqueada durante a operação e o preparador de cubos de gelo permanece em funcionamento, o tubo de entrada de água pode congelar.

Desligue o preparador de cubos de gelo se a entrada de água for interrompida (por ex., nas férias).

- Feche a torneira de bloqueio da entrada de água.
- Para que o aparelho de frio seja suficientemente arejado e seja evitada a formação de odores, limpe-o e deixe-o aberto.

A regulação correta da temperatura é determinante para a conservação dos alimentos. Com a diminuição da temperatura, os processos de crescimento dos micro-organismos ficam mais lentos. Os alimentos não se estragam tão rapidamente.

Para congelar alimentos frescos, é necessária uma temperatura de **-18 °C**. A conservação dos alimentos pode ser, assim, prolongada e a boa qualidade preservada.

Assim que a temperatura suba acima de -10 °C, a decomposição pelos microrganismos começa, os alimentos têm uma durabilidade menor. Por este motivo, os alimentos descongelados não devem ser congelados novamente até serem confeccionados (cozidos ou assados). Com as altas temperaturas, fica garantida a destruição da maioria dos microrganismos.

A temperatura no aparelho de frio aumenta:

- quanto maior a frequência e a duração da abertura da porta;
- quantos mais alimentos forem armazenados;
- quanto mais quente estiverem os alimentos armazenados de fresco;
- quanto mais elevada for a temperatura ambiente do aparelho de frio. O aparelho de frio foi concebido para uma determinada classe climática, (faixa de temperatura ambiente), cujos limites devem ser cumpridos.

Indicação de temperatura

No modo de funcionamento normal é exibida no visor a **temperatura mais alta no compartimento congelador** atualmente prevalecente no aparelho de frio.

De acordo com a temperatura ambiente e regulação pode demorar algumas horas até que a temperatura pretendida seja alcançada e permaneça indicada continuamente.

Regular a temperatura

- Toque na indicação de temperatura no visor.
- Deslize para a esquerda ou direita até a temperatura desejada ser exibida no centro.
- Para confirmar, prima a temperatura desejada.

A indicação de temperatura altera novamente para a temperatura real no aparelho de frio que prevalece no momento.

Valores de regulação possíveis

- Compartimento congelador -15 até -28 °C

Ao alterar o ajuste da temperatura:

- Verifique o indicador da temperatura após algumas horas. Só depois desse tempo é que a temperatura real está regulada.
- após aprox. 6 horas se o aparelho de frio estiver pouco cheio
- após aprox. 24 horas se o aparelho de frio estiver cheio

Se, após este tempo, a temperatura for muito elevada ou muito baixa:

- Regule novamente a temperatura.

Utilização do congelamento rápido

SuperFrost ❄️

Quando a função SuperFrost ❄️ está ligada, a temperatura no **compartimento congelador** atinge rapidamente o valor mais frio (dependendo da temperatura ambiente). O aparelho de frio funciona com a maior potência de refrigeração possível e a temperatura baixa. Selecione esta função antes de congelar alimentos frescos. Assim, consegue que os alimentos congelem rapidamente, conservando o valor nutritivo, as vitaminas, o sabor e a aparência.

Quando a função SuperFrost ❄️ está ligada, pode haver um aumento do ruído do aparelho.

A função SuperFrost deve ser ligada cerca de **6 horas antes do armazenamento** dos alimentos que vão ser congelados.

Se a **capacidade máxima de congelamento** tiver de ser utilizada, a função SuperFrost ❄️ **deve ser ligada 24 horas antes**.

A função SuperFrost ❄️ desliga-se automaticamente após 72 horas no máximo. O aparelho de frio funciona novamente com a potência de refrigeração normal. A duração precisa até a função se desligar depende da quantidade de alimentos frescos armazenados.

Dica: Para economizar energia, pode desligar manualmente a função SuperFrost, logo que os alimentos ou as bebidas estejam suficientemente frios.

Não necessita ligar a função SuperFrost,

- quando armazenar produtos já congelados.
- quando introduz até aproximadamente 2 kg de alimentos por dia.

Ligar/desligar a função SuperFrost ❄️

- Toque na indicação de temperatura.
- Para ligar e desligar novamente a função SuperFrost, prima ❄️.

Quando a função SuperFrost está **ligada**, acende ❄️ a cor de laranja.

- Deixe este nível de regulação tocando na indicação de temperatura.

Explicações sobre as respetivas regulações

Em seguida são descritas apenas as regulações que requerem explicações adicionais.

Enquanto se encontra no modo de regulação , o alarme de porta aberta ou outro alarme é automaticamente suprimido.



Modo Festa

Recomenda-se a função modo Festa  quando pretender congelar rapidamente grandes quantidades de alimentos recentemente armazenados e necessitar de cubos de gelo.

Dica: ligue a função modo Festa  aprox. 4 horas antes de colocar os alimentos.

Com o modo Festa ligado  são automaticamente ligados:

- a função SuperFrost ;
- o preparador de cubos de gelo (são produzidos cubos de gelo).

A função modo Festa  desliga-se automaticamente ao fim de aprox. 24 horas. No entanto, pode sempre desligar previamente a função modo Festa .

Se ocorrer uma falta de energia elétrica, a função modo Festa  é desligada.

Ligar a função de bloqueio /

A função de bloqueio ligada protege contra um desligamento involuntário do aparelho de frio e contra ajustes indesejados por pessoas não autorizadas, p. ex. crianças.

- Toque em .

- Deslize para a esquerda ou direita até  ser exibido no centro.

- Toque em .

Quando a função de bloqueio está ligada acende  a cor de laranja.

- Feche a porta do aparelho. Apenas então a função de bloqueio  está ativa.

Desativar a função de bloqueio / por um curto período de tempo:

Se, por exemplo, quiser ajustar a temperatura pode desativar a função de bloqueio por um curto período de tempo:



- Toque na indicação de temperatura.
- Toque durante aprox. 6 segundos .

A indicação salta para a regulação de temperatura.

- Efetue então as regulações desejadas.

Ao fechar a porta do aparelho, a função de bloqueio  é novamente ativada.

Desligar totalmente a função de bloqueio /

- Toque em .
- Toque durante aprox. 6 segundos .
- Deslize para a esquerda ou direita até  ser exibido no centro.

- Toque em .

Quando a função de bloqueio está desligada acende .

Modo Sabbat

Para apoiar práticas religiosas, o aparelho de frio dispõe do modo Sabbat.

Um modo Sabbat   ligado é exibido primeiro no visor inicial.

Após 3 segundos o visor apaga-se.

Regulações suplementares

Enquanto o modo Sabbat  está ligado não é possível efetuar regulações no seu aparelho de frio.



Certifique-se de que a porta do aparelho está bem fechada porque os avisos óticos e acústicos estão desligados.

A função modo Sabbat  desliga-se automaticamente ao fim de aprox. 80 horas.

Quando o modo Sabbat está ligado  são desativados:

- a iluminação interior com a porta do aparelho aberta
- todos os sinais acústicos e óticos
- a indicação de temperatura
- uma ligação por Wi-Fi ativa

Todas as outras funções anteriormente ligadas permanecem ativadas.

 Perigo para a saúde devido ao consumo de alimentos estragados. Uma vez que uma possível falha de energia elétrica durante o modo Sabbat  não é indicada, os alimentos podem ficar expostos a temperaturas elevadas por algum tempo. A conservação dos alimentos é, assim, reduzida. Se, durante o modo Sabbat , ocorrer uma falha de energia elétrica, verificar a qualidade dos alimentos.

Desligar o modo Sabbat

- Toque no visor preto.

Aparece .

- Toque em .

 acende a cor de laranja.

- Toque novamente no símbolo .

Quando o modo Sabbat está desligado, o símbolo  acende a branco.

Informações sobre o modo Sabbat

Este produto é certificado pelo Star-K, um instituto internacional de certificação kosher.

Aqui pode aceder à versão da certificação Star-K.

Abertura automática da porta (ActiveDoor)

Podem ser efetuadas as seguintes regulações:

1. Ativar e configurar o ActiveDoor durante a colocação em funcionamento do aparelho de frio ou mais tarde
2. Desativar o ActiveDoor
3. Ativar o ActiveDoor se a função já tiver sido configurada e desativada
4. Alterar o ângulo de abertura da porta especificado

1. Ativar e configurar o ActiveDoor pela primeira vez

A ativação e configuração consistem em várias etapas:

Ativar o ActiveDoor

- Toque em .

- Deslize para a esquerda ou direita até  ser exibido no centro.

- Toque em .

 acende a amarelo no visor.

- Toque em OK.

 acende a amarelo no visor. Agora é necessário que defina o ângulo de abertura da porta.



Definir ângulo de abertura da porta

Manter a zona de abertura da porta livre.

- Abra a porta até ao ângulo de abertura da porta desejado (pelo menos 70°).



Dica: Para puxar corretamente as gavetas, selecione um ângulo de abertura da porta de, pelo menos, 90°.

- Toque em *OK*.



  acende a amarelo no visor.

- Toque em *OK*.

- O visor exhibe : o ângulo de abertura da porta **não** foi guardado com sucesso.

Confirme a informação tocando em .  acende a amarelo no visor. Recomece na etapa «Definir ângulo de abertura da porta ».

- O visor exhibe : o ângulo de abertura da porta foi guardado com sucesso.

Confirme a informação tocando em .  acende a amarelo no visor. Agora tem de efetuar um percurso de referência.

Efetuar um percurso de referência

 Risco de ferimentos quando a porta do aparelho abre e fecha automaticamente

Partes do corpo, como p. ex. os dedos, podem ficar presas na zona de abertura da porta e na zona da dobradiça da porta.

Manter a zona de abertura da porta livre.

Não toque na dobradiça da porta ou no interior do aparelho de frio com a mão quando a porta estiver a fechar. Não bloqueie a porta.

 Risco de danos quando a porta do aparelho fechar automaticamente Gavetas ou calhas telescópicas extraídas (dependendo do modelo) podem ficar danificadas.



Insira as gavetas completamente. Insira completamente as calhas telescópicas depois de retirar a gaveta.

- Toque em *OK*.

O percurso de referência tem início. A porta fecha-se automaticamente uma vez e abre-se de novo.

Simultaneamente,  pisca no visor e soa um sinal sonoro.

- O visor exhibe : o percurso de referência **não** foi efetuado com sucesso.

Confirme a informação tocando em .  acende a amarelo no visor. Recomece na etapa «Ativar  ActiveDoor».

- O visor exhibe : o percurso de referência foi efetuado com sucesso.

Regulações suplementares

Confirme a informação tocando em . acende a amarelo no visor. Agora tem de guardar o ângulo de abertura da porta selecionado.

Guardar o ângulo de abertura da porta selecionado

- Toque em *OK*.

O visor exibe : o ângulo de abertura da porta foi guardado com sucesso.

- Confirme a informação tocando em .

acende a cor de laranja no visor. ActiveDoor está ativado.

2. Desativar o ActiveDoor

- Toque em .

■ Deslize para a esquerda ou direita até ser exibido no centro.

- Toque em .

acende a cor de laranja no visor.

- Toque em .

acende a branco e o ActiveDoor está desativado.

3. Ativar ActiveDoor

- Toque em .

■ Deslize para a esquerda ou direita até ser exibido no centro.

- Toque em .

No visor aparece .

- Toque em .

acende a cor de laranja e o ActiveDoor está ativado.

4. Alterar o ângulo de abertura da porta especificado

- Toque em .

■ Deslize para a esquerda ou direita até ser exibido no centro.

- Toque em .

acende a cor de laranja no visor.

■ Deslize para a esquerda ou direita até ser exibido no centro.

- Toque em .

acende a amarelo no visor. Agora é necessário que defina o ângulo de abertura da porta.

Definir ângulo de abertura da porta

Manter a zona de abertura da porta livre.

- Abra a porta até ao ângulo de abertura da porta desejado (pelo menos 70°).

Dica: Para puxar corretamente as gavetas, selecione um ângulo de abertura da porta de, pelo menos, 90°.

- Toque em *OK*.

acende a amarelo no visor.

- Toque em *OK*.

- O visor exibe : o ângulo de abertura da porta **não** foi guardado com sucesso.

Confirme a informação tocando em . acende a amarelo no visor. Recomece na etapa «Definir ângulo de abertura da porta ».

- O visor exibe : o ângulo de abertura da porta foi guardado com sucesso.

Regulações suplementares

Confirme a informação tocando em . acende a amarelo no visor. Agora tem de efetuar um percurso de referência.

Efetuar um percurso de referência

Risco de ferimentos quando a porta do aparelho abre e fecha automaticamente

Partes do corpo, como p. ex. os dedos, podem ficar presas na zona de abertura da porta e na zona da dobradiça da porta.

Manter a zona de abertura da porta livre.

Não toque na dobradiça da porta ou no interior do aparelho de frio com a mão quando a porta estiver a fechar. Não bloqueie a porta.

Risco de danos quando a porta do aparelho fechar automaticamente
Gavetas ou calhas telescópicas extraídas (dependendo do modelo) podem ficar danificadas.

Insira as gavetas completamente.
Insira completamente as calhas telescópicas depois de retirar a gaveta.

■ Toque em *OK*.

O percurso de referência tem início. A porta fecha-se automaticamente uma vez e abre-se de novo.

Simultaneamente, pisca no visor e soa um sinal sonoro.

- O visor exhibe : o percurso de referência **não** foi efetuado com sucesso.

Confirme a informação tocando em . acende a amarelo no visor. Recomeça na etapa «Ativar ActiveDoor».

- O visor exhibe : o percurso de referência foi efetuado com sucesso.

Confirme a informação tocando em . acende a amarelo no visor. Agora tem de guardar o ângulo de abertura da porta selecionado.

Guardar o ângulo de abertura da porta selecionado

■ Toque em *OK*.

O visor exhibe : o ângulo de abertura da porta foi guardado com sucesso.

■ Confirme a informação tocando em .

acende a cor de laranja no visor. ActiveDoor está ativado.

Alterar o período de tempo até o alarme de porta aberta soar

Pode definir a rapidez com que o alarme da porta aberta deve soar após abrir manualmente a porta do aparelho.

■ Toque em .

■ Deslize para a esquerda ou direita até ser exibido no centro.

■ Toque em .

■ Deslize para a esquerda ou direita até o período de tempo pretendido entre 30 segundos e 3 minutos: 30 segundos ser exibido no centro.

■ Para confirmar, prima a regulação desejada.

Miele@home

O seu aparelho de frio está equipado com um módulo Wi-Fi integrado.

A ligação em rede está desativada de fábrica.

Para a utilização necessita de:

- uma rede Wi-Fi

Regulações suplementares

- a app da Miele
- uma conta de utilizador da Miele. Pode criar a conta de utilizador através da app Miele.

A app da Miele guia-o através da ligação entre o aparelho de frio e a sua rede Wi-Fi doméstica.

Depois de ter ligado o aparelho de frio à sua rede Wi-Fi, pode executar, por ex., as seguintes ações com a app:

- Aceder a informações sobre o estado de funcionamento do aparelho de frio
- Alterar as regulações do aparelho de frio

A ligação do aparelho de frio à sua rede Wi-Fi aumenta o consumo de energia, mesmo quando o aparelho está desligado.

Certifique-se de que o sinal da sua rede Wi-Fi é forte o suficiente no local de instalação do aparelho de frio.

Disponibilidade da ligação Wi-Fi

A ligação Wi-Fi partilha uma faixa de frequência com outros aparelhos (p. ex. micro-ondas, brinquedos telecomandados). Assim, podem ocorrer falhas de ligação temporárias ou permanentes. Não pode, por isso, ser garantida uma disponibilidade permanente das funções oferecidas.

Disponibilidade Miele@home

A utilização da app Miele depende da disponibilidade do serviço Miele@home no seu país.

O serviço da Miele@home não está disponível em todos os países.



Saiba mais sobre a disponibilidade no website www.miele.pt.

App Miele

Pode fazer o download da app Miele a partir da Apple App Store® ou do Google Play™.



Configurar a Miele@home pela primeira vez





- Toque em .
- Deslize para a esquerda ou direita até  ser exibido no centro.
- Toque em .
- Toque no método de ligação desejado (app ou WPS).

Após concluir o registo surge no visor inicial .



Se não foi possível estabelecer a ligação, aparece .

- Neste caso, inicie o processo novamente.

Ativar ou desativar a ligação à rede Wi-Fi





- Toque em .
- Deslize para a esquerda ou direita até  ser exibido no centro.
- Toque em .
- Para desativar a ligação Wi-Fi, toque em .

Aparece .

- Para ativar novamente a ligação Wi-Fi toque em .
- Para sair do nível do menu, toque em .

Se a rede Wi-Fi estiver ativa acende  no visor inicial.

Repor a configuração da rede

- Toque em .
- Deslize para a esquerda ou direita até  ser exibido no centro.
- Toque em .
- Deslize para a direita até  ser exibido no centro.
- Toque em .
- Toque em OK.



Todas as regulações efetuadas e os valores inseridos para Miele@home serão repostos.

A ligação à rede Wi-Fi foi desativada,  desaparece no visor inicial.

Reponha a configuração de rede se eliminar o seu aparelho de frio, se o vender ou se colocar em funcionamento um aparelho usado. Todos os dados pessoais foram removidos do aparelho de frio. Além disso, um proprietário anterior já não poderá aceder ao aparelho de frio.

Alterar o volume dos sinais sonoros e de alarme /

Pode alterar o volume dos sinais sonoros e de alarme (p. ex. num alarme de porta aberta ou numa indicação de erro). Caso se sinta incomodado, pode desligar os sinais sonoros e de alarme.



- Toque em .
- Deslize para a esquerda ou direita até  ser exibido no centro.
- Toque em .
- Selecionar o volume desejado deslizando para a esquerda ou direita na barra de segmentos.
- Confirme o volume desejado tocando na barra de segmentos.

Regulações suplementares

Se os sinais sonoros e de alarme estiverem desligados, surge .

Alterar a luminosidade do visor





Pode ajustar a luminosidade do visor para se adaptar às condições de iluminação do seu ambiente.

- Toque em .
- Deslize para a esquerda ou direita até  ser exibido no centro.
- Toque em .
- Selecionar o nível de luminosidade desejado deslizando para a esquerda ou direita na barra de segmentos.
- Confirme o nível de luminosidade desejado tocando na barra de segmentos.

Desativar o modo de demonstração

O modo de demonstração  possibilita a demonstração de funcionamento do aparelho de frio sem que o arrefecimento esteja ligado. Esta regulação não é necessária para utilização a nível particular.





Se o modo de demonstração tiver sido ligado, é exibido  no visor inicial.

- Toque em .
- Toque em .
- Deslize para a esquerda ou direita até  ser exibido no centro.
- Toque em .

Depois de o modo de demonstração  ser desligado, o aparelho de frio desliga e tem de ser ligado novamente.

Repôr as regulações de fábrica

Todas as regulações de fábrica do aparelho de frio são repostas (para saber mais sobre as regulações, consulte o capítulo «Descrição do aparelho»).

- Toque em .
 - Deslize para a esquerda ou direita até  ser exibido no centro.
 - Toque em .
- Aparece .
- Toque em OK.

O aparelho de frio desliga e tem de ser ligado novamente.

Informações

No visor aparecem os dados sobre o aparelho (designação do modelo e número de série).

Tenha estes dados do aparelho à disposição:

- para integrar o aparelho de frio na sua rede Wi-Fi (ver capítulo «Efetuar outras regulações», secção «Miele@home») (dependendo do modelo).
- para informar o serviço de assistência técnica sobre a avaria (consulte o capítulo «Serviço de assistência técnica»).
- para a consulta de informações na base de dados EPREL (ver capítulo «Serviço de assistência técnica»).

Alarme de temperatura e de porta aberta

 Perigo para a saúde devido ao consumo de alimentos estragados. Se a temperatura for superior a -18 °C durante um longo período de tempo, os alimentos congelados podem descongelar. A conservação dos alimentos é, assim, reduzida. Verifique se os alimentos se descongelaram. Neste caso, consuma estes alimentos tão rápido quanto possível ou processe-os (cozidos ou assados) antes de os voltar a congelar.

Alarme de temperatura

O aparelho de frio está equipado com um alarme de temperatura para que a temperatura no compartimento congelador seja facilmente detetada.

Se a temperatura atingir uma faixa de temperatura demasiado quente, no indicador de temperatura  acende a vermelho.

Adicionalmente, soa um sinal de alarme até que a situação de alarme termine ou o sinal de alarme seja desligado atempadamente.

O momento em que o aparelho de frio deteta um intervalo de temperatura muito quente depende da temperatura regulada.

O sinal sonoro e ótico é eventualmente acionado nas seguintes situações:

- Liga o aparelho de frio e a temperatura numa das zonas de temperatura fica muito diferente da temperatura selecionada.
- Arruma e remove alimentos congelados, deixando entrar demasiado ar ambiente quente.
- Congela uma grande quantidade de alimentos.
- Congela alimentos frescos quentes.
- Ocorreu uma falha na energia elétrica.
- O aparelho de frio tem uma anomalia.

Antes de desligar o alarme de temperatura, a causa do alarme de temperatura deve ser determinada e corrigida.

Se o sinal de alarme o incomodar, pode desligá-lo antecipadamente.

■ Toque em .

A mensagem de alarme foi confirmada:  apaga-se e o sinal de alarme desliga.

No visor aparece o ecrã inicial: na indicação de temperatura aparece durante aprox. 1 minuto, com luz intermitente, a temperatura mais quente que prevaleceu até agora no aparelho de frio. Por fim, a indicação de temperatura altera para a temperatura atual no aparelho de frio,

Alarme de temperatura e de porta aberta

Alarme da porta

Alarme da porta para abertura manual da porta

A porta do aparelho está aberta durante muito tempo.

O aparelho de frio está equipado com um alarme da porta, para evitar perda de energia caso a porta fique aberta e para proteger os alimentos armazenados do calor.

Se a porta do aparelho estiver aberta durante muito tempo, a indicação da temperatura acenderá a amarelo. Além disso, é emitido um sinal de alarme e a iluminação interior acende-se intermitentemente.

O período de tempo até o alarme da porta soar pode ser alterado (consulte o capítulo «Efetuar outras regulações»).

O sinal acústico do alarme da porta pode ser desligado (consulte o capítulo «Efetuar outras regulações»).

O sinal de alarme deixa de soar assim que a porta do aparelho for fechada e apaga-se no visor.

Desligar antecipadamente o alarme da porta

■ No visor, toque em .

O sinal de alarme deixa de soar, o símbolo apaga-se e a iluminação interior volta a acender-se constantemente.

Se a porta do aparelho não for fechada, o alarme da porta repete-se após cerca de 1 minuto.

Alarme da porta para a abertura automática da porta

ActiveDoor fecha brevemente.

O aparelho de frio está equipado com um alarme da porta, para evitar perda de energia caso a porta fique aberta e para proteger os alimentos armazenados do calor.

Se a porta do aparelho estiver aberta durante demasiado tempo, acende a amarelo no visor. Além disso, é emitido um sinal de alarme e a iluminação interior acende-se intermitentemente.

O sinal acústico do alarme da porta pode ser desligado (consulte o capítulo «Efetuar outras regulações»).

A porta fecha-se automaticamente após um curto período de tempo. O sinal de alarme deixa de soar e desaparece do visor.

Desligar antecipadamente o alarme da porta ActiveDoor

■ No visor, toque em .

O sinal de alarme deixa de soar, o símbolo apaga-se e a iluminação interior volta a acender-se constantemente.

Se a porta do aparelho não for fechada, o alarme da porta repete-se após cerca de 1 minuto.

acende a amarelo na indicação de temperatura. Além disso, é emitido um sinal de alarme e a iluminação interior acende-se intermitentemente (consulte o capítulo «Alarme da porta: a porta do aparelho está aberta durante muito tempo»).

O que acontece ao congelar alimentos frescos?

 Perigo para a saúde devido ao consumo de alimentos estragados.

Se a temperatura for superior a $-18\text{ }^{\circ}\text{C}$ durante um longo período de tempo, os alimentos congelados podem descongelar. A conservação dos alimentos é, assim, reduzida.

Verifique se os alimentos se descongelaram. Neste caso, consuma estes alimentos tão rápido quanto possível ou processe-os (cozidos ou assados) antes de os voltar a congelar.

Os alimentos frescos devem congelar o mais rapidamente possível, a fim de preservar os nutrientes, as vitaminas, a aparência e o sabor.

Se o alimento for congelado rapidamente, o líquido celular tem menos tempo para migrar das células para os interstícios. As células encolhem muito menos. Durante o processo de descongelação só uma quantidade muito pequena de líquido, que passou para os espaços intermédios, é que volta para as células, de forma que a perda de líquidos é muito menor. Assim, forma-se somente uma pequena poça de água.

Capacidade máxima de congelamento

Para assegurar que os alimentos sejam congelados rapidamente e por completo, a capacidade máxima de congelação não deve ser excedida. A capacidade máxima de congelação em até 24 horas pode ser encontrada na placa de características: «Capacidade de congelação.....kg/24 h».

Conservação de produtos congelados

Se pretender conservar produtos congelados, verifique logo durante a aquisição:

- se a embalagem está danificada
- a data de validade
- se a temperatura selecionada para o compartimento frigorífico do estabelecimento é de $-18\text{ }^{\circ}\text{C}$ ou inferior
- Se possível, transporte os produtos congelados num saco isolado e armazene-os rapidamente no aparelho de frio.

Congelar e conservar

Congelar alimentos frescos

Antes da inserção

- No caso de mais de 2 kg de alimentos frescos, ative a função SuperFrost ❄ 6 horas antes de introduzir os alimentos.
- Para uma quantidade ainda maior de alimentos, ligue a função SuperFrost ❄ 24 horas antes de introduzir os alimentos.

Assim, os alimentos já armazenados ficam com uma reserva de frio.

- Congele somente alimentos frescos e em perfeito estado.

Tenha em atenção que determinados alimentos não são adequados para congelar. Estes incluem, por ex., vegetais que normalmente são consumidos crus, tais como alface ou rabanetes.

Dica: Para conservar a cor, o sabor e a vitamina C, escale os legumes antes de os congelar. Coloque os legumes, em porções, durante 2–3 minutos em água a ferver. Posteriormente, retire os legumes e passe-os rapidamente por água fria. Deixe escorrer a água dos legumes.

Embalar os alimentos

- Congele em porções.

Dica: Para evitar que os alimentos queimem ao congelar, escolha embalagens adequadas (como latas de congelação).

- Retire o ar da embalagem e feche-a de forma estanque.
- Escreva na embalagem o conteúdo e a data de armazenamento.

Armazenar alimentos para congelar

 Risco de danos devido a carga pesada.

Uma carga muito pesada pode causar danos na gaveta do congelador/prateleira de vidro.

Respeite a quantidade de carga máxima para cada:

Gaveta do congelador = 12 kg

Prateleira de vidro = 35 kg

Os alimentos que vão ser congelados não devem ficar em contacto com alimentos já congelados, para que estes não descongelem.

- Para evitar que os alimentos fiquem colados uns aos outros, insira as embalagens secas.

Para assegurar que os alimentos congelam rapidamente até ao núcleo, não ultrapasse os seguintes tamanhos de embalagens:

- Fruta e legumes máx. 1 kg
- Carne máx. 2,5 kg

– Pequenas quantidades de alimentos

Congelar os alimentos nas gavetas superiores do congelador.

- Coloque os alimentos separados e distribuídos sobre a base das gavetas **superiores** do congelador para que congelem até ao núcleo o mais rapidamente possível.

– **VarioRoom: colocar a quantidade máx. de alimentos congelados (consulte a placa de características)**

Se as ranhuras de ventilação ficarem obstruídas, a capacidade de refrigeração é reduzida e o consumo de energia aumenta.

Ao colocar os alimentos certifique-se de que as ranhuras de ventilação não ficam tapadas.

Dica: pode aumentar o compartimento congelador de forma flexível. Se pretende armazenar alimentos de grandes dimensões, como um peru p. ex., pode retirar as prateleiras de vidro entre as gavetas do congelador.

- Retire as gavetas superiores do congelador.
- Coloque os alimentos separados e distribuídos sobre as prateleiras de vidro superiores para que congelem o mais rápido possível até ao núcleo.

Após o processo de congelação:

- Desligue a função SuperFrost ❄.
- Coloque os alimentos congelados nas gavetas do congelador e insira-as novamente.

Tempo de armazenamento de alimentos congelados

Grupo de alimentos	Tempo de armazenamento (Meses)
Gelados	2 até 6
Pão, pastelaria	2 até 6
Queijo	2 até 4
Peixe, gordura	1 até 2
Carne, magra	1 até 5
Produtos de charcutaria	1 até 3
Caça, porco	1 até 12
Aves, vaca	2 até 10
Legumes, fruta	6 até 18
Ervas	6 até 10

Os tempos de armazenamento indicados são valores de referência.

No caso de produtos adquiridos congelados, o tempo de armazenamento válido é o que consta na respetiva embalagem.

Com a temperatura constante no compartimento congelador de -18 °C e higiene correspondente, o tempo de armazenamento máximo dos alimentos pode ser utilizado e os restos de alimentos evitados.

Arrefecer bebidas rapidamente

As garrafas que tenham sido colocadas no compartimento congelador para arrefecer bebidas rapidamente devem ser retiradas **o mais tardar ao fim de uma hora**. As garrafas podem rebentar.

Preparar cubos de gelo

Antes de ligar o preparador de cubos de gelo, tenha em atenção o seguinte:

- O preparador de cubos de gelo está limpo.
- O aparelho de frio está ligado.
- A gaveta de cubos de gelo tem de estar completamente fechada para ser possível produzir cubos de gelo.
- Em cima da gaveta de cubos de gelo encontra-se uma gaveta suspensa. Caso, porventura, a necessidade de cubos de gelo seja superior, pode, simplesmente retirar a gaveta suspensa. O preparador de cubos de gelo produz, então, automaticamente cubos de gelo até ser atingida a altura máxima de enchimento na gaveta de cubos de gelo.



Perigo para a saúde devido a água contaminada com germes. A água que fica nos tubos de água durante um longo período de tempo pode estar contaminada com germes e colocar em risco a sua saúde. Deite fora as primeiras 3 produções de cubos de gelo, após a colocação em funcionamento, pois a água serve para a primeira lavagem da entrada de água. Isto aplica-se tanto à primeira colocação em funcionamento, como se o preparador de cubos de gelo tiver estado desligado por um período de tempo mais longo (mais de 5 dias).

Colocar o aparelho a funcionar pela primeira vez pode demorar até 24 horas até que os primeiros cubos de gelo caiam para a gaveta.



Após voltar a desligar e ligar o preparador de cubos de gelo, este processo demora até 6 horas.

O preparador de cubos de gelo apenas deve produzir quantidade de cubos de gelo para uso doméstico.

O preparador de cubos de gelo produz aprox. 0,8 kg de cubos de gelo em 24 horas.

A quantidade de cubos de gelo produzida dependerá da temperatura do compartimento congelador: **quanto mais baixa for a temperatura mais cubos de gelo serão produzidos num determinado intervalo de tempo.**

Ligar/desligar o preparador de cubos de gelo IceMaker

- Toque em .
- Deslize para a esquerda ou direita até  ser exibido no centro.
- Toque em .

Com o preparador de cubos de gelo ligado acende  cor de laranja.

Assim que o compartimento congelador arrefecer, o preparador de cubos de gelo enche-se de água.

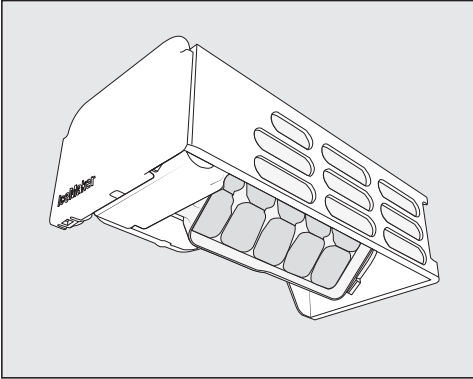

Mal a água tenha congelado, os cubos de gelo caem automaticamente da cuvete de cubos de gelo integrada para a gaveta suspensa. A gaveta suspensa pode ser removida em caso de necessidade.

Mal a gaveta suspensa ou a gaveta de cubos de gelo esteja cheia, a produção de cubos de gelo para automaticamente. A gaveta não enche até à margem.

Dica: Aumente a quantidade de enchimento de cubos de gelo distribuindo, entretanto, os cubos de gelo uniformemente.

Dica: Esvazie regularmente a gaveta suspensa ou a gaveta de cubos de gelo, o mais tardar após uma semana sem ter consumido gelo. Dessa forma, terá sempre gelo fresco e impedirá que haja uma aglomeração de gelo.

Se não pretender mais cubos de gelo, pode desligar o preparador de cubos de gelo independentemente do compartimento congelador estar ligado.

Quando o preparador de cubos de gelo está desligado também podem ser congelados alimentos na gaveta de cubos de gelo.

- Quando pretender que a produção de cubos de gelo continue, volte a inserir complementemente a gaveta de cubos de gelo.

Descongelar

O aparelho de frio está equipado com um sistema «NoFrost», o que contribui para descongelação automática do aparelho de frio.

A humidade acumulada deposita-se no evaporador, é automaticamente descongelada de tempos em tempo e evapora.

Graças à descongelação automática, o aparelho de frio está sempre sem gelo. Os alimentos não descongelam devido a este sistema especial.

A placa de características situada no interior do aparelho de frio não pode ser retirada. Esta é necessária em caso de avaria.

Certifique-se de que a água não entra em contacto com o sistema eletrónico nem com a iluminação.

 Risco de danos devido a entrada de humidade.

O vapor de um aparelho de limpeza a vapor pode danificar plásticos e componentes elétricos.

Para efetuar a limpeza do aparelho de frio não utilize um aparelho de limpeza a vapor.

Indicações sobre o produto de limpeza

Utilize apenas detergentes e produtos de limpeza e manutenção no interior do aparelho que não sejam prejudiciais aos alimentos.

Para evitar danos em todas as superfícies **não utilize** na limpeza

- produtos de limpeza que contenham sódio, amoníaco, ácidos ou cloro
- produtos anticalcário
- produtos abrasivos (p. ex. pó para polimento, agente de polimento, esfregões)
- produtos que contenham dissolventes
- produtos de limpeza de inox
- detergentes para máquinas de lavar louça
- sprays para limpeza de fornos
- limpa-vidros

- esfregões ou escovas abrasivas e duras (p. ex. esponjas com esfregão)
- esponja mágica
- raspadores metálicos afiados

Recomendamos que a limpeza seja efetuada com água morna, um pano limpo e um pouco de detergente de lavar a louça manualmente.

Preparar o aparelho de frio para a limpeza

- Desligue o aparelho de frio.

 aparece no visor e o arrefecimento está desligado.

- Retire os alimentos de dentro do aparelho de frio e guarde-os em local fresco.
- Retire os acessórios que podem ser retirados e efetue a sua limpeza (ver secção «Remover e desmontar os acessórios para a limpeza»).

Limpar o interior

Efetue a limpeza do aparelho com regularidade, no mínimo uma vez por mês.

Se a sujidade ficar acumulada durante muito tempo, possivelmente não poderá ser eliminada.

As superfícies podem mudar de cor ou sofrer alterações.

É recomendável remover a sujidade de imediato.

- Efetue a limpeza do **interior** com um pano limpo, água morna e um pouco de detergente de lavar a louça à mão.
- Após efetuar a limpeza passe com água limpa e seque de seguida com um pano.

Limpeza e manutenção

- Para que o aparelho de frio seja suficientemente arejado e seja evitada a formação de odores, mantenha-o aberto ainda durante um curto espaço de tempo.

Lavar os acessórios à mão ou na máquina de lavar louça

As peças indicadas a seguir só devem ser **lavadas à mão**:

- todas as gavetas
- Prateleira extraível com Ice & PizzaBox
- Calhas telescópicas e régua de proteção (nas prateleiras de vidro)
- Gaveta suspensa
- Colher de cubos de gelo

As peças indicadas a seguir **são adequadas para serem lavadas na máquina de lavar louça**:

 Risco de danos devido a carga demasiado elevada da máquina de lavar louça.

As peças do aparelho de frio podem ser inutilizadas, por ex. deformar, com a lavagem na máquina de lavar louça a uma temperatura superior a 55 °C.

Para que as peças fiquem seguras na máquina de lavar louça, selecione apenas programas de lavar louça com, no máximo, 55 °C.

O contacto com corantes naturais, p. ex. das cenouras, dos tomates e do ketchup, pode manchar as peças de plástico da máquina de lavar louça. Estas manchas não influenciam a estabilidade das peças.

- as prateleiras de vidro

Remover e desmontar os acessórios para a limpeza

Remover a gaveta superior e a prateleira de vidro

- Puxe as gavetas até ao batente.
- Incline a gaveta ligeiramente para cima e remova-a inclinada para cima.
- Puxe a prateleira de vidro em conjunto com as calhas de guia.
- Puxe as calhas de guia para o lado.
- Após a lavagem, fixe novamente as calhas de guia na prateleira de vidro.

Inserir a gaveta superior

- Coloque a prateleira de vidro no compartimento congelador em conjunto com as calhas de guia.
- Insira a gaveta por cima, inclinada, nas calhas de guia e empurre-a completamente.

Remover as gavetas e prateleiras de vidro das calhas telescópicas

O íman na gaveta é importante para o funcionamento do preparador de cubos de gelo.
Não remova o íman.

- Puxe a gaveta até ao batente e remova-a para cima.

A seguir, volte a encaixar as calhas telescópicas, evitando assim possíveis danos.

- Puxe para fora a prateleira de vidro em conjunto com as calhas telescópicas.

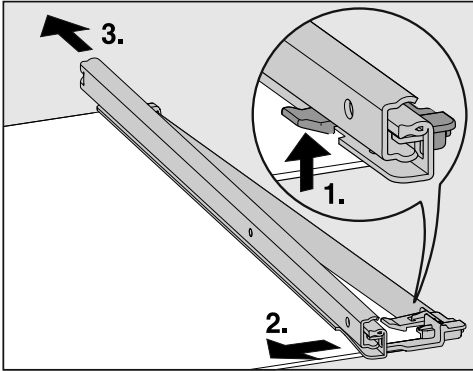

- Retire as calhas telescópicas:
 1. Pressione os ganchos para cima.
 2. Deslize a calha telescópica para o lado.
 3. Em seguida, deslize a calha telescópica para trás.
- Retire as réguas de proteção traseira e dianteira da prateleira.
- Após efetuar a limpeza, volte a fixar as réguas de proteção à prateleira.

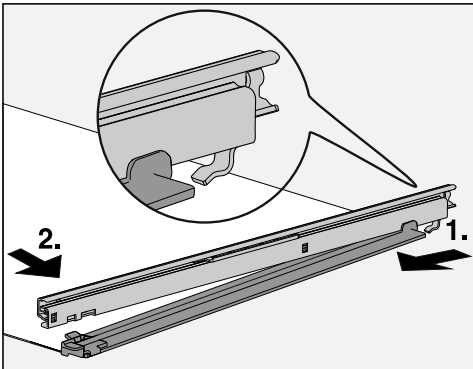

- Após efetuar a limpeza, fixe as calhas telescópicas à prateleira:
 1. Para isso, coloque a calha telescópica na parte de trás e engate-a.
 2. De seguida, encaixe os ganchos na parte da frente.

Colocar a gaveta

- Coloque a prateleira de vidro no compartimento congelador em conjunto com as calhas telescópicas.
- Empurre a gaveta sobre as calhas telescópicas completamente recolhidas.

Remover a Ice & PizzaBox com prateleira extraível

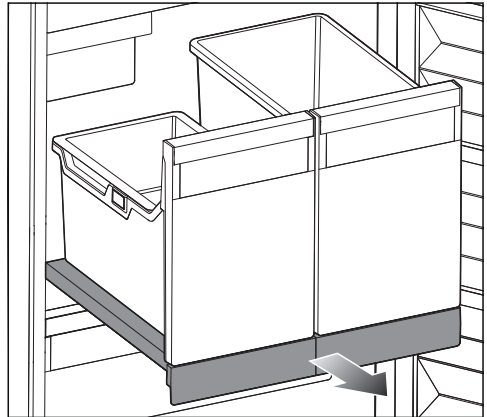

- Retire completamente a prateleira extraível.
- Remova a gaveta de cubos de gelo com a gaveta suspensa, bem como a PizzaBox, levantando, para isso, ligeiramente à frente.
- Esvazie a gaveta suspensa, a gaveta de cubos de gelo e a PizzaBox.

Limpeza e manutenção

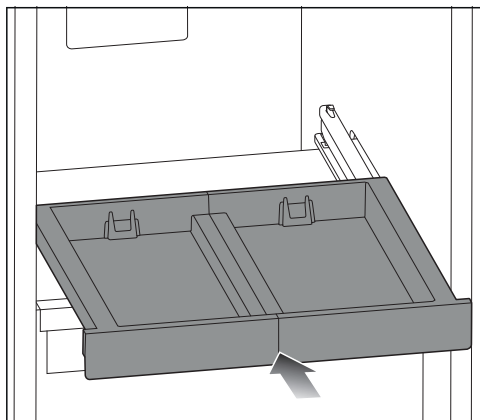

- Insira completamente a prateleira extraível.

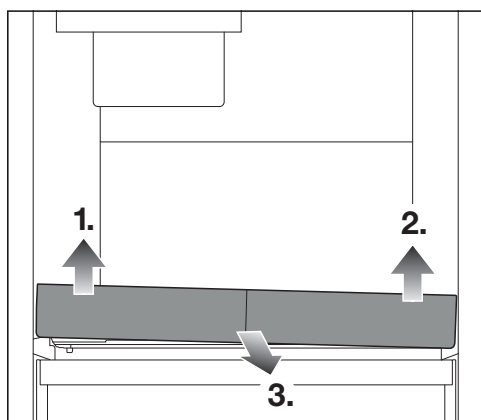

- Eleve a prateleira extraível primeiro à frente 1.), depois à frente à direita 2.), de modo que esta se solte da fixação. Agora, pode remover a prateleira extraível para a frente 3.).

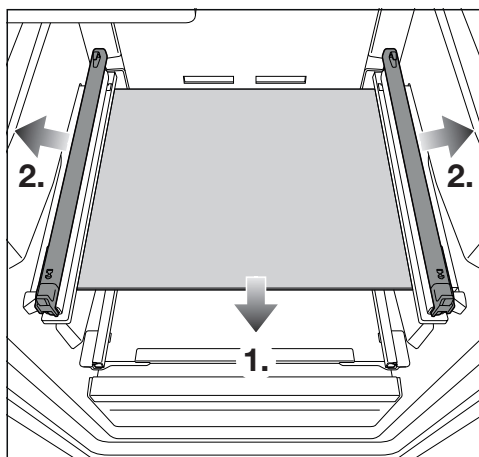

- Remova a prateleira de vidro 1.) e, em seguida, puxe as calhas telescópicas para o lado 2.).

Colocar novamente a prateleira extraível com Ice & PizzaBox

- Coloque cada uma das calhas telescópicas para o lado sobre a prateleira de vidro.
- Coloque a prateleira de vidro no compartimento congelador.

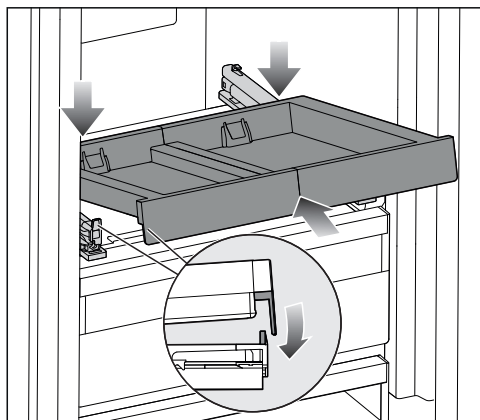

- Insira a prateleira extraível diagonalmente por trás da aba frontal.
- Insira a prateleira extraível inclinada.

Em ambos os lados, o batente deve estar respetivamente atrás da aba.

- Pouse a prateleira extraível à frente.

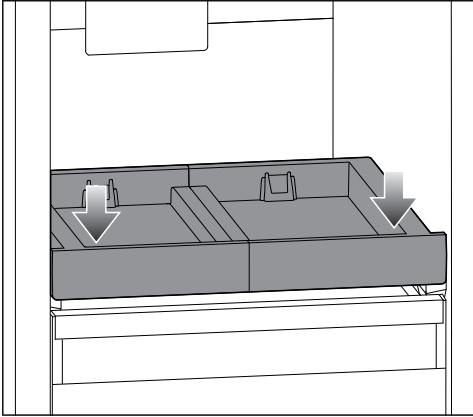

- Pressione a prateleira extraível à frente ligeiramente para baixo, de forma que engate de um modo audível.
- Retire a prateleira extraível, apoiando-a ligeiramente com a mão.
- Coloque a gaveta de cubos de gelo e a PizzaBox sobre a prateleira extraível.

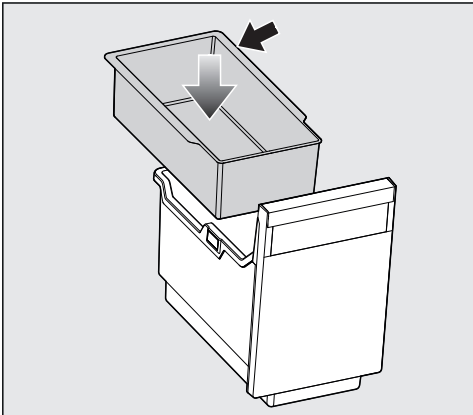

- Coloque para trás a gaveta suspensa com o bordo batente na gaveta de cubos de gelo.

- Insira, de novo, a prateleira extraível totalmente.

Limpar a cuvette de cubos de gelo

A cuvette de cubos de gelo **não** é removível e deve, portanto, ser colocada em posição de limpeza.

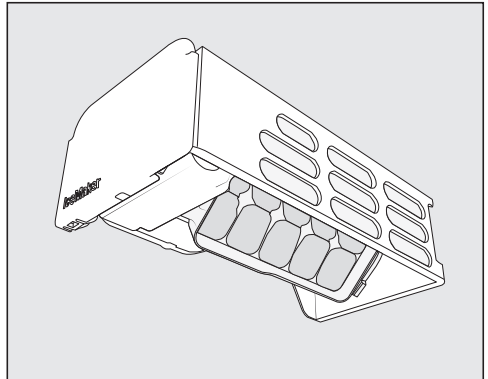

Efetue a limpeza da caixa de cubos de gelo:

- Antes de desligar o preparador de cubos de gelo durante um período de tempo mais longo.
- Os restos de gelo e de água devem ser regularmente removidos.

Regular a posição de limpeza da cuvette de cubos de gelo Ⓞ

Antes de regular a posição de limpeza da cuvette de cubos de gelo, observe o seguinte:

- O preparador de cubos de gelo está ligado.
- A gaveta de cubos de gelo está vazia e completamente inserida.

- Toque em ⚙️.



- Deslize para a esquerda ou direita até Ⓞ ser exibido no centro.

Limpeza e manutenção

- Toque em .

Agora demorará algum tempo até que a cubete de cubos de gelo tenha rodado para a posição de limpeza.

Quando o movimento da cubete de cubos de gelo estiver concluído, aparece no visor o símbolo .

- Para deixar este nível de regulação, prima .
- Remova a gaveta de cubos de gelo.
- Efetue a limpeza da cubete de cubos de gelo e da gaveta de cubos de gelo com água tépida e um pouco de detergente para lavar a louça à mão. Passe completamente por água limpa e seque tudo com um pano de limpeza.
- Volte a colocar a gaveta de cubos de gelo.
- Após a limpeza, toque na indicação de informação .

Ouvirá a cubete de cubos de gelo rodar novamente para a sua posição original.

Limpar a junta da porta

 Risco de danos devido a uma limpeza incorreta.

No tratamento da junta da porta com óleo ou gordura, esta pode ficar porosa.

Nunca deverá aplicar óleos ou gorduras na junta da porta.



- Limpe regularmente a junta da porta com água limpa e, de seguida, seque-a minuciosamente com um pano.

Limpar as zonas de arejamento e ventilação

A acumulação de pó contribui para o aumento do consumo de energia.

- Efetue a limpeza regular das zonas de arejamento e ventilação utilizando um pincel ou o aspirador (com um aspirador Miele, utilize a escova para móveis).

Depois da limpeza



- Volte a encaixar todas as peças no aparelho de frio.
 - Ligue novamente o aparelho de frio, se necessário.
- O aparelho de frio começa novamente a refrigerar.
- Ligue a função SuperFrost  durante algum tempo para que o compartimento congelador arrefeça rapidamente.
 - Encaixe as gavetas do congelador com os alimentos congelados no compartimento congelador logo que seja atingida uma temperatura suficientemente baixa.
 - Desligue a função SuperFrost  logo que seja alcançada uma temperatura constante no compartimento congelador de, pelo menos, -18 °C.
 - Feche a porta do aparelho.

Consegue resolver por si próprio a maioria das anomalias e erros que podem ocorrer durante o funcionamento diário. Em muitos casos, pode economizar tempo e custos, pois não necessita de recorrer ao serviço de assistência técnica.

Em www.miele.pt/service pode obter informações relativas à resolução autónoma de anomalias.

As tabelas apresentadas seguintes devem ajudá-lo a detetar as causas de uma anomalia ou de um erro, apresentando as respetivas soluções.

Evite abrir a porta do aparelho até que a avaria seja solucionada para que a perda de frio seja mantida o mais baixo possível.

Problema	Causa e solução
O aparelho de frio não arrefece e a iluminação interior não funciona com a porta do compartimento frigorífico aberta.	O aparelho não está ligado e no visor acende  . ■ Ligue o aparelho de frio.
	A ficha não está bem inserida na tomada. ■ Ligue a ficha à tomada. Quando o aparelho está desligado, aparece no visor  .
	Os disjuntores do quadro elétrico da sua habitação dispararam. O aparelho, a tensão da rede ou outro aparelho qualquer podem estar com alguma avaria. ■ Solicite a intervenção de um eletricista ou do serviço de assistência técnica.
O compressor funciona continuamente.	Não é avaria. Para economizar energia, o motor comuta para um funcionamento com rotações mais baixas quando necessitar de menos frio. O tempo de funcionamento do compressor prolonga-se.
O compressor liga cada vez com maior frequência e durante mais tempo, a temperatura no aparelho de frio é muito baixa.	As secções transversais de arejamento e ventilação estão tapadas ou obstruídas com pó. ■ Não tape as secções transversais de arejamento e ventilação. ■ Limpe regularmente o pó nas secções transversais de arejamento e ventilação.
	A porta do aparelho foi aberta com frequência ou foram armazenados ou congelados muitos alimentos frescos. ■ Abra a porta do aparelho só quando for necessário e durante o mais curto período de tempo possível.





Que fazer quando ...

Problema	Causa e solução
	<p>A temperatura necessária fica automaticamente re-posta ao fim de um curto espaço de tempo.</p>
	<p>A porta do aparelho não está bem fechada. Provavelmente já se formou uma camada espessa de gelo no compartimento congelador.</p> <ul style="list-style-type: none">■ Feche a porta do aparelho.
	<p>A temperatura necessária fica automaticamente re-posta ao fim de um curto espaço de tempo.</p> <p>Se já se formou uma camada de gelo espessa, a capacidade de refrigeração é reduzida e o consumo de energia aumenta.</p> <ul style="list-style-type: none">■ Efetue a descongelação e a limpeza do aparelho de frio.
	<p>A temperatura ambiente está demasiado elevada. Quanto mais elevada for a temperatura ambiente, mais tempo o compressor fica a funcionar.</p> <ul style="list-style-type: none">■ Siga as indicações do capítulo «Instalação», secção «Local de instalação».
	<p>O aparelho de frio não foi bem montado no nicho.</p> <ul style="list-style-type: none">■ Instale o aparelho de frio de acordo com as instruções do manual de instalação anexo.
	<p>A temperatura no aparelho de frio está regulada para muito baixa.</p> <ul style="list-style-type: none">■ Corrija a regulação da temperatura.
	<p>Foi congelada uma grande quantidade de alimentos de uma só vez.</p> <ul style="list-style-type: none">■ Siga as indicações no capítulo «Congelar e conservar».
	<p>A função SuperFrost ❄️ ainda está ligada.</p> <ul style="list-style-type: none">■ Para economizar energia, desligue a função SuperFrost ❄️ antecipadamente.













Problema	Causa e solução
<p>O compressor liga com menos frequência e cada vez durante menos tempo, a temperatura no aparelho de frio aumenta.</p>	<p>Não se trata de um erro. A temperatura regulada está muito elevada.</p> <ul style="list-style-type: none"> ■ Corrija a regulação da temperatura. ■ Volte a controlar a temperatura ao fim de 24 horas. <p>Os alimentos começam a descongelar. A temperatura ambiente, para a qual o aparelho de frio foi projetado, não foi atingida. O compressor liga com menos frequência se a temperatura ambiente for demasiado baixa. Por isso, no compartimento congelador a temperatura pode ficar menos fria.</p> <ul style="list-style-type: none"> ■ Siga as indicações do capítulo «Instalação», secção «Local da instalação». ■ Aumente a temperatura ambiente.
<p>O aparelho de frio acumulou gelo e/ou no interior forma-se água condensada. Talvez a porta do aparelho não feche corretamente.</p>	<p>A junta da porta saiu da ranhura.</p> <ul style="list-style-type: none"> ■ Verifique se a junta da porta está bem assente na ranhura. <p>A junta da porta está danificada.</p> <ul style="list-style-type: none"> ■ Verifique se a junta da porta está danificada.
<p>A junta da porta está danificada e/ou tem de ser substituída.</p>	<p>A junta da porta pode ser desmontada sem utilização de ferramentas.</p> <ul style="list-style-type: none"> ■ Trocar a junta da vedação da porta. Pode obtê-la nos serviços ou distribuidores Miele.

Que fazer quando ...







Problemas gerais com o aparelho de frio







Problema	Causa e solução
Os alimentos congelados ficaram agarrados.	A embalagem não estava seca ao ser colocada no congelador. ■ Solte os alimentos com um objeto que não seja afiado, por ex. o cabo de uma colher.
Não soa qualquer sinal de alarme, apesar de a porta estar aberta já há algum tempo.	Não se trata de um erro. O sinal de alarme foi desligado no modo de regulação. Se quiser ligar novamente o alarme sonoro: ■ Toque em  . ■ Deslize para a esquerda ou direita até  ser exibido no centro. ■ Toque em  . ■ Selecione o volume desejado deslizando para a esquerda ou direita na barra de segmentos. ■ Confirme o volume desejado tocando na barra de segmentos. Se os sinais sonoros e de alarme estiverem ligados, surge  .

Indicações no visor



Mensagem	Causa e solução
<p>■ está aceso no visor inicial, o aparelho de frio não possui a capacidade de arrefecimento, mas os comandos funcionam e a iluminação interior também.</p>	<p>O modo de demonstração está ligado.</p> <ul style="list-style-type: none"> ■ Toque em . ■ Toque em . ■ Deslize para a esquerda ou direita até ■ ser exibido no centro. ■ Toque em ■. <p>Depois de o modo de demonstração ■ ser desligado, o aparelho de frio desliga e tem de ser ligado novamente.</p>
<p>No visor não aparece qualquer indicação. O visor está preto.</p>	<p>O modo Sabbath  está ligado: a iluminação interior está desligada e o aparelho de frio funciona.</p> <ul style="list-style-type: none"> ■ Toque no visor preto. <p>Aparece .</p> <ul style="list-style-type: none"> ■ Toque em . <p> acende a cor de laranja.</p> <ul style="list-style-type: none"> ■ Toque novamente no símbolo . <p>Quando o modo Sabbath está desligado, o símbolo  acende a branco.</p>
<p>No visor  acende e deixa de ser possível efetuar qualquer regulação no aparelho.</p>	<p>A função de bloqueio está ligada.</p> <ul style="list-style-type: none"> ■ Desbloqueie o aparelho de frio por um curto espaço de tempo ou desligue o bloqueio completamente (consulte o capítulo «Efetuar outras regulações», secção «Ligar/desligar o bloqueio / por um curto período de tempo/totalmente»).
<p>A abertura automática da porta está ativada.  acende a vermelho no visor, adicionalmente soa um sinal de alarme.</p>	<p>O alarme foi ativado porque o motor da abertura automática da porta sobreaqueceu.</p> <ul style="list-style-type: none"> ■ Aguarde um pouco e deixe o motor arrefecer. ■ Movimente a porta com a mão.
<p>A abertura automática da porta está ativada. No visor, acende  a amarelo, adicionalmente soa um sinal de alarme.</p>	<p>Um obstáculo está a bloquear o movimento da porta.</p> <ul style="list-style-type: none"> ■ Elimine o obstáculo. ■ Movimente a porta com a mão. <p>O mecanismo da dobradiça da porta está bloqueado.</p> <ul style="list-style-type: none"> ■ Não movimente a porta contra o movimento do motor. As dobradiças da porta podem ficar danificadas. ■ Contacte o serviço de assistência técnica.









Que fazer quando ...

Mensagem	Causa e solução
<p>No visor, acende  a amarelo e adicionalmente soa um sinal de alarme.</p>	<p>A gaveta de cubos de gelo não está no aparelho de frio. Após fechar a porta do aparelho, soa um sinal sonoro.</p> <ul style="list-style-type: none"> ■ No visor toque em . <p>A mensagem de alarme foi confirmada e o sinal acústico deixa de soar.</p> <p>No visor é exibida novamente a temperatura real atual.</p> <ul style="list-style-type: none"> ■ Coloque de novo a gaveta corretamente no aparelho de frio ou desligue o preparador de cubos de gelo. <p>A ligação à água da rede não foi instalada.</p> <ul style="list-style-type: none"> ■ Certifique-se de que a ligação à água da rede foi instalada corretamente. <p>A entrada de água não está aberta.</p> <ul style="list-style-type: none"> ■ Abra a torneira de bloqueio. <p>Na mangueira existe uma dobra.</p> <ul style="list-style-type: none"> ■ Verifique a mangueira e substitua uma mangueira defeituosa exclusivamente por uma peça de reposição original da Miele. <p>A pressão da ligação de água está muito baixa.</p> <ul style="list-style-type: none"> ■ Verifique se a pressão da ligação de água se situa entre 150 kPa e 620 kPa (1,5 bar e 6,2 bar).
<p>O visor acende a amarelo  e, adicionalmente, soa um sinal sonoro.</p>	<p>A gaveta do preparador de cubos de gelo está cheia.</p> <ul style="list-style-type: none"> ■ Remova a gaveta e esvazie-a.
<p>No visor acende  a amarelo, adicionalmente soa um sinal de alarme e a iluminação interior fica intermitente.</p>	<p>O alarme da porta foi ativado. ActiveDoor não está ativado.</p> <ul style="list-style-type: none"> ■ No visor, toque em . <p>O sinal de alarme deixa de soar, o símbolo  apaga-se e a iluminação interior volta a acender-se constantemente.</p> <ul style="list-style-type: none"> ■ Feche a porta do aparelho.

Mensagem	Causa e solução
<p>Na indicação de temperatura acende a vermelho  , adicionalmente soa um sinal de alarme.</p>	<p>O alarme de temperatura foi ativado, o compartimento congelador está demasiado quente ou demasiado frio, dependendo da temperatura definida.</p> <p>As razões para isso podem ser, por exemplo:</p> <ul style="list-style-type: none">– A porta do aparelho foi aberta várias vezes.– Grandes quantidades de alimentos foram congelados, sem que tenha sido ativada a função SuperFrost.– Ocorreu uma falha de energia elétrica mais prolongada (falha de corrente).– O aparelho de frio tem uma anomalia. <p>■ Toque em  .</p> <p>A mensagem de alarme foi confirmada:   apaga-se e o sinal de alarme desliga.</p> <p>No visor é exibida de forma intermitente, durante aprox. 1 minuto, a temperatura mais quente que prevaleceu até agora no aparelho de frio. Por fim, a indicação de temperatura altera para a temperatura atual.</p> <p>Pode desativar antecipadamente a indicação intermitente de temperatura:</p> <p>■ Toque na indicação de temperatura.</p> <p>A temperatura mais quente indicada é eliminada. Em seguida, na indicação da temperatura aparece novamente a temperatura real no momento no compartimento congelador.</p> <p>■ Solucione a situação de alarme.</p> <p>■ Dependendo da temperatura, verifique se os alimentos começaram a descongelar ou descongelaram mesmo. Se for este o caso, processe os alimentos (cozinhe-os) antes de os voltar a congelar.</p>



Que fazer quando ...

Mensagem	Causa e solução
<p>No visor, acende ^{-C}  a vermelho, e adicionalmente soa um sinal de alarme.</p>	<p>Aparece a indicação de falha de energia elétrica: a temperatura no aparelho de frio tinha aumentado temporariamente, devido a falha de energia elétrica ou uma interrupção de corrente elétrica nos últimos dias ou horas.</p> <ul style="list-style-type: none">■ Toque em ^{-C} . <p>A mensagem de erro foi confirmada: ^{-C}  apaga-se e o sinal de alarme deixa de soar.</p> <p>Na indicação de temperatura aparece durante aprox. 1 minuto, com luz intermitente, a temperatura mais quente que prevaleceu até agora no aparelho de frio. Por fim, a indicação de temperatura altera para a temperatura atual.</p> <p>Pode desativar antecipadamente a indicação intermitente de temperatura:</p> <ul style="list-style-type: none">■ Toque na indicação de temperatura. <p>A temperatura mais quente indicada é eliminada. Em seguida, aparece novamente a indicação da temperatura real existente no momento. O aparelho de frio irá funcionar de acordo com a temperatura que estava regulada por último.</p> <ul style="list-style-type: none">■ Solucione a situação de alarme.■ Dependendo da temperatura, verifique se os alimentos começaram a descongelar ou até descongelaram mesmo. Se for este o caso, processe os alimentos (cozinhe-os) antes de os voltar a congelar.

Mensagem	Causa e solução
<p>No visor acende vermelho , eventualmente surge um código de erro F com algarismos. Adicionalmente soa um sinal de alarme.</p>	<p>Existe uma anomalia.</p> <ul style="list-style-type: none"> ■ Desligue o sinal de alarme tocando em  no visor. ■ Contacte o serviço de assistência técnica. <p>Para indicar a anomalia, necessita também de mencionar o código de erro exibido, a designação do modelo e o número de série do seu aparelho de frio. É possível exibir estas informações diretamente:</p> <ul style="list-style-type: none"> ■ Toque, para tal, em  no visor. <p>No visor são exibidos os dados necessários do aparelho.</p> <p>Confirmando com <i>OK</i> sai da indicação de informação e o código de erro é-lhe novamente exibido.</p> <p>Também pode desligar o aparelho de frio diretamente a partir da mensagem de erro.</p> <hr/> <p>É exibido um erro do aparelho: esta indicação tem sempre prioridade e cancela de imediato qualquer regulação que esteja a efetuar.</p> <p>A indicação de erro no aparelho tem prioridade sobre a indicação de alarme de porta aberta e/ou alarme de temperatura.</p>
<p>No visor, acende   a vermelho, e adicionalmente soa um sinal de alarme.</p>	<p>Existe uma anomalia no IceMaker.</p> <ul style="list-style-type: none"> ■ Desligue o sinal de alarme tocando em   no visor. ■ Contacte o serviço de assistência técnica. <p>O IceMaker também pode ser desligado através do modo de regulação .</p>

Que fazer quando ...

Problemas com a abertura automática da porta

Problema	Causa e solução
A porta abre-se a uma velocidade diferente.	Não se trata de um erro! A velocidade pode variar consoante a carga da porta interior.
No visor aparece ⊗. O ângulo de abertura da porta não pode ser guardado.	O ângulo de abertura da porta é demasiado pequeno. ■ Seleccione um ângulo de abertura da porta de, pelo menos, 70°. Para puxar corretamente as gavetas, um ângulo de abertura da porta de, pelo menos, 90° é ideal.
A porta não reage ao sinal de toque.	O toque na porta é demasiado fraco. ■ Aumente a sensibilidade do sensor que deteta toques na porta (consulte o capítulo «Descrição do aparelho», secção «Abertura automática da porta (ActiveDoor)»).
	A função de toque não está ativada. ■ Ative a função abertura automática da porta (consulte o capítulo «Efetuar outras regulações», secção «Abertura automática da porta (ActiveDoor)  »).
A porta não reage ao comando de voz (dependendo do modelo).	O assistente comandado por voz não está instalado. ■ Execute a regulação na app da Miele.
	A abertura automática da porta não está ativada. ■ Ative a função abertura automática da porta (consulte o capítulo «Efetuar outras regulações», secção «Abertura automática da porta (ActiveDoor)  »).

Problemas com o IceMaker

Problema	Causa e solução
Não é possível ligar o IceMaker.	<p>O aparelho de frio não está ligado à corrente elétrica ou não está ligado.</p> <ul style="list-style-type: none"> ■ Ligue a ficha à tomada e ligue o aparelho de frio.
O preparador de cubos de gelo não produz cubos de gelo.	<p>O aparelho de frio ou o preparador de cubos de gelo não está ligado.</p> <ul style="list-style-type: none"> ■ Ligue o aparelho de frio e o preparador de cubos de gelo.
	<p>A entrada de água não está aberta ou arejada.</p> <ul style="list-style-type: none"> ■ Abra a entrada de água. ■ Verifique se a entrada de água está arejada.
	<p>A gaveta do preparador de cubos de gelo não está bem fechada.</p> <ul style="list-style-type: none"> ■ Feche a gaveta corretamente.
	<p>A porta do aparelho foi aberta com muita frequência, de modo que a atividade do compressor aumenta e o preparador de cubos de gelo acumula muito gelo.</p> <ul style="list-style-type: none"> ■ Abra a porta do aparelho só quando for necessário e durante o mais curto período de tempo possível.
	<p>A temperatura no compartimento congelador está muito elevada.</p> <ul style="list-style-type: none"> ■ Regule uma temperatura mais baixa.
	<p>A pressão da ligação de água está muito baixa.</p> <ul style="list-style-type: none"> ■ Verifique se a pressão da ligação de água se situa entre 150 kPa e 620 kPa (1,5 bar e 6,2 bar).
	<p>Tenha em consideração que pode demorar até 24 horas até que os primeiros cubos de gelo sejam produzidos.</p>







Que fazer quando ...

Problema	Causa e solução
Os cubos de gelo têm um cheiro ou um sabor invulgar.	<p>O IceMaker está em funcionamento contínuo e deve ser limpo regularmente.</p> <ul style="list-style-type: none">■ Enxague o Ice Maker, bem como a entrada de água, regularmente, não consumindo as primeiras 3 produções de cubos de gelo, mas sim eliminando-as.
	<p>O Ice Maker é usado muito raramente. Os cubos de gelo podem apanhar o cheiro e o sabor de outros produtos.</p> <ul style="list-style-type: none">■ Despeje a caixa de cubos de gelo se não utilizar o IceMaker durante um período de tempo mais longo.■ Enxague o Ice Maker, bem como a entrada de água, regularmente, não consumindo as primeiras 3 produções de cubos de gelo, mas sim eliminando-as.
	<p>Existem alimentos desembalados no compartimento congelador. Os cubos de gelo podem ficar com o cheiro e o sabor dos alimentos desembalados.</p> <ul style="list-style-type: none">■ Coloque no compartimento congelador somente alimentos embalados.
	<p>A gaveta de cubos de gelo está suja.</p> <ul style="list-style-type: none">■ Caso seja necessário, efetue a limpeza da gaveta de cubos de gelo.

Iluminação interior

 Perigo de choque elétrico devido a peças condutoras de corrente expostas. Ao remover a cobertura da lâmpada pode entrar em contacto com as peças condutoras de corrente. Não remova a cobertura da lâmpada. A iluminação LED só pode ser substituída e reparada exclusivamente pelo serviço de assistência técnica.

 Perigo de lesões através da iluminação LED. Esta iluminação corresponde ao grupo de risco RG 2. Se a cobertura estiver com defeito, os olhos podem ficar feridos. Se a cobertura da lâmpada estiver com defeito, não olhe diretamente para a iluminação de perto usando instrumentos óticos (uma lupa ou similar).

Problema	Causa e solução
A iluminação interior não funciona.	O aparelho de frio não está ligado. ■ Ligue o aparelho de frio.
	O modo Sabbath  está ligado: o visor está escuro, e o aparelho de frio a funcionar. ■ Toque no visor preto. Aparece  . ■ Toque em  .  acende a cor de laranja. ■ No modo de regulação  toque no símbolo  . Quando o modo Sabbath está desligado, o símbolo  acende a branco.
	A iluminação interior desliga-se automaticamente ao fim de aprox. 15 minutos se a porta estiver aberta, para evitar sobreaquecimento. Se esse não for o caso, então existe uma anomalia. ■ Contacte o serviço de assistência técnica.
A iluminação interior está intermitente.	Não se trata de um erro. O alarme da porta foi ativado e a iluminação interior fica intermitente com o sinal de alarme.

Causa dos ruídos

Durante o funcionamento, o aparelho de frio provoca diferentes ruídos. Com uma potência de arrefecimento mais reduzida, o aparelho de frio trabalha com economia de energia, mas durante mais tempo. O volume de som é mais baixo.
Com uma potência de arrefecimento superior, os alimentos arrefecem mais rapidamente.
O volume de som é mais alto.

Ruídos normais	O que os origina?
Chiar, assobiar	O refrigerante é injetado no circuito de refrigeração.
Borbulhar, gorgolejar, chapinhar	O refrigerante flui através dos tubos.
Zumbir	O aparelho de frio arrefece.
Clicar	O termóstato liga ou desliga o compressor.
Sibilar, sussurrar	O ventilador está em curso. A abertura automática da porta abre ou fecha a porta do aparelho.
Crepitar	Ocorre na expansão do material no aparelho de frio.
Chocalhar	As válvulas ou abas estão ativas.
Zumbir (aparelhos de frio com reservatório de água)	Água é transportada a partir do reservatório de água.
Sorver (aparelhos de frio com amortecedor do fecho da porta)	A porta do aparelho com amortecedor de fecho é aberta ou fechada.

Lembre-se que o ruído do compressor e do fluxo no circuito de refrigeração não podem ser evitados.

Causa dos ruídos

Ruídos	Causa e resolução
Vibrar, bater, tilintar	O aparelho de frio não está bem nivelado. Nivele o aparelho de frio recorrendo a um nível de bolha de ar. Para o efeito, utilize os pés de regulação (dependendo do modelo) por baixo do aparelho de frio. A partir de um nicho de 140 cm: deslize as calhas estabilizadoras fornecidas na parte inferior da base do aparelho.
	As gavetas, os cestos ou as prateleiras tremem ou emperram. Verifique as peças amovíveis e volte a encaixá-las.
	As garrafas ou os recipientes estão encostados uns aos outros. Separe ligeiramente as garrafas ou os recipientes uns dos outros.
	O fixador de cabos (dependendo do modelo) ainda está pendurado na parede traseira do aparelho. Remova o fixador de cabos.

Serviço de assistência técnica

Em miele.pt/service pode obter informações relativas à resolução autónoma de anomalias e às peças de substituição da Miele.

Contacto no caso de avarias

Contacte, p. ex., o seu distribuidor Miele ou serviço de assistência técnica Miele quando não conseguir solucionar a avaria.

Pode reservar o serviço de assistência técnica da Miele online em www.miele.pt/service.

Os dados de contacto do serviço de assistência técnica da Miele encontram-se no final do presente documento.

O serviço de assistência técnica precisa da designação do modelo e número de série (fabr./SN/N.º). Ambas as informações podem ser encontradas na placa de características dentro do aparelho de frio ou, dependendo do modelo, no modo de regulação em Informações **i**.

Base de dados EPREL

Desde 1 de março de 2021, as informações sobre a etiquetagem energética e os requisitos de conceção ecológica podem ser encontrados na base de dados sobre produtos europeia (EPREL). Clique na hiperligação <https://eprel.ec.europa.eu/> para aceder à base de dados sobre produtos. Ser-lhe-á aqui solicitado que insira a designação do modelo.

A designação do modelo pode ser encontrada na placa de características dentro do aparelho de frio ou, dependendo do modelo, no modo de regulação em Informações **i**.

Miele			
XXXXXX	Nr. XX/XXXXXXXXXX		
WEINTEMPERIER-SCHRANK-UNTERTISCH-MODELL MULTI-TEMPERATURE WINE STORAGE CABINET-UNDER-COUNTER- FRIGORIFERO A INBEN TEMPLES WINE-MOD. ENCASTRABLE SOUS PLAN #WINE-TEMPERATIONSKAPIT. WINESCHRANK-UNTERTISCH- ВИННЫЙ ТЕМПЕРАТУРНЫЙ ШКАФ			
Klasse/Class Classa/Classe SN-ST	Ap-Typ/AP-Type AP-Tipo/AP-Tipo	Bruttinhalt/Gross Capacity Volume Bruto/Capacità Bruta XXXX l	Gefriervermögen/Freezing Capacity Pouvoir de Congel/Capacità Congeladora
Nutzhalt NetCapacity Volume Utile Capac. Util	Ges / K / G / WINE / KALT Tot / R / F / WINE / CHILL To / R / C / WINE / CHILL	R600a: XXg	

Garantia

O presente produto está sujeito à garantia legalmente prevista pelo Decreto-lei n.º 84/2021, de 18 de outubro, que regula os direitos do consumidor na compra e venda de bens, conteúdos e serviços digitais, ou por qualquer outra disposição legal que modifique ou substitua aquele diploma.

Declaração de Conformidade

A Miele declara que este congelador cumpre a Directiva 2014/53/UE.

O texto integral da Declaração de Conformidade UE está disponível num dos seguintes URLs:

- Produtos, Download, em www.miele.pt
- Assistência técnica, pedidos de informações, manuais de utilização, em <https://miele.pt/instrucoes-utilizacao-125> através do nome do produto ou do número de fabrico

Banda de frequência	2,4000 GHz – 2,4835 GHz
---------------------	----------------------------

Potência máxima de transmissão	< 100 mW
--------------------------------	----------

Direitos de autor e licenças

Para operar e controlar o módulo de comunicação, a Miele utiliza softwares próprios ou de terceiros, que não estão sujeitos à chamada condição de licença Open Source. Estes softwares/componentes de software estão protegidos por direitos de autor. Os direitos de autor da Miele e de terceiros devem ser respeitados.

Além disso, o módulo de comunicação integrado no aparelho contém componentes de software que são distribuídos sob condições de licença Open Source. Pode consultar os componentes Open Source incluídos, juntamente com as declarações de direitos de autor correspondentes, cópias das respetivas condições de licença aplicáveis, bem como, se necessário, outras informações localmente via IP, através de um navegador web ([http\[s\]://<endereço IP>/Licenses](http[s]://<endereço IP>/Licenses)). Os regulamentos referentes a responsabilidade e garantia aí indicados das condições de licença de Open Source aplicam-se apenas aos respetivos detentores de direitos.

Miele Portuguesa, Lda.

Av. do Forte, 5
2790-073 Carnaxide

Contactos:

Telf.: 214248100

Apoio ao cliente

info@miele.pt

Serviço técnico

miele.pt/service

Website

miele.pt

Miele Experience Center em Carnaxide

Av. do Forte, 5
2790-073 Carnaxide
Telf.: 214248400

Sede Alemanha:
Miele & Cie. KG
Carl-Miele-Straße 29
33332 Gütersloh
Alemanha

FNS 7794 ...

pt-PT

M.-Nr. 12 583 860 / 01