

Istruzioni d'uso

Lavastoviglie a uso professionale

PFD 402 / PFD 402 DOS

PFD 404 / PFD 404 DOS

PFD 405 / PFD 405 DOS

PFD 407 / PFD 407 DOS





Prima del posizionamento, dell'installazione e della messa in servizio leggere **assolutamente** le istruzioni d'uso per evitare di danneggiare l'apparecchio e di mettere a rischio la propria sicurezza.

it-IT, CH

M.-Nr. 12 464 150

Indice

Alcune indicazioni sulle istruzioni d'uso	6
Simboli presenti sulla lavastoviglie a uso professionale	7
Definizione di termini	7
Uso previsto	8
Descrizione apparecchio	9
Panoramica.....	9
Pannello comandi.....	10
Tasti con LED	11
Indicazioni per la sicurezza e avvertenze	12
Avvertenze e simboli riportati sulla lavastoviglie	15
Smaltimento della lavastoviglie	15
Il Vostro contributo alla tutela dell'ambiente	16
Profili utenti	17
Gruppi di utenti.....	17
Indicazioni per l'uso	18
Accensione.....	18
Spegnimento	18
Standby/Off	19
Immagini del display.....	19
Display touch.....	19
Elenchi di selezione.....	19
Impostare i valori numerici	19
Finestra di stato.....	20
Segnalazioni di sistema i	20
Segnalazioni di guasti 	20
Primo avvio	21
Installazione e allacciamento.....	21
Scarico	21
Accensione.....	21
Selezionare la lingua	21
Configurare la rete WLAN	21
Impostare la data	21
Impostare l'ora	22
Selezionare l'unità temperatura.....	22
Impostare la durezza dell'acqua	22
Selezionare gli allacciamenti idrici	23
Messa in servizio terminata.....	23
Apertura/Chiusura sportello	24
Chiusura sportello	24
Chiusura comfort dello sportello.....	24
Chiusura a strappo.....	25
Aggiungere il sale di rigenerazione	26
Durezza acqua.....	26
Impostare la durezza dell'acqua	26
Segnalazione mancanza sale	28
Avviso rigenerazione	28

Blocco macchina per mancanza di sale	28
Detersivo e additivo per il risciacquo finale	30
Sistemi di dosaggio.....	30
Modulo DOS	30
Detersivi.....	31
Rabbonciare il dosatore dello sportello	31
Indicazioni per il programma Extra breve.....	32
Segnalazione di contenitore vuoto.....	33
Cambiare tanica	33
Dosaggio di detersivo liquido.....	34
Brillantante	34
Segnalazione di contenitore vuoto.....	34
Rabbonciare il dosatore dello sportello	35
Segnalazione di contenitore vuoto.....	35
Cambiare tanica	36
Caricare posate e stoviglie	37
Disporre il carico	37
Si consiglia di:	38
Cestello superiore.....	39
Regolazione del cesto superiore	40
Cestello inferiore.....	41
Impiego di cesti in plastica.....	42
Funzionamento	43
Accensione.....	43
Selezionare un programma	43
Avviare un programma	44
Avviare il programma con il timer	44
Spia avanzamento programma	45
Fine programma	45
Spegnimento	45
Prelevare le stoviglie.....	45
Sospendere il programma	45
Interrompere il programma.....	46
 Funzioni macchina	47
Struttura menù.....	47
Intervallo filtri	48
Sistemi di dosaggio.....	48
Riempire il circuito di dosaggio.....	48
Risciacquare il circuito di dosaggio	49
Dry+.....	50
Selezione programmi	50
Prolungamento.....	50
AutoOpen	51
AutoClose.....	51
 Impostazioni	52
Struttura menù.....	52
Ora.....	53
Data	53

Indice

Luminosità display.....	54
Volume.....	54
Melodia di benvenuto.....	55
Unità della temperatura.....	55
 Impostazioni avanzate	56
Struttura menù.....	56
Blocco programma filtro.....	58
Standby/Off.....	58
Libro di bordo.....	59
Abilitazione programmi.....	59
Impostare i Preferiti.....	60
Parametri programma.....	60
Selezionare un programma.....	60
Temperatura di lavaggio.....	61
Tempo di mantenimento del lavaggio.....	61
Temperatura risciacquo finale.....	61
Tempo di mantenimento risciacquo finale.....	61
Quantità di acqua aumentata.....	62
Modificare nome.....	62
Risciacquo intermedio.....	62
Resetare i parametri.....	63
Indicazione valore A0.....	63
Sistemi di dosaggio.....	63
Selezionare il sistema di dosaggio.....	63
Dosaggio nello sportello.....	64
Attivare il dosaggio dalla tanica.....	64
Disattivare il dosaggio dalla tanica.....	65
Concentrazione di dosaggio.....	65
Riempire il circuito di dosaggio.....	65
Risciacquare il circuito di dosaggio.....	65
Cicli fino al vuoto.....	66
Durezza acqua.....	66
Avviso rigenerazione.....	66
Memory.....	67
Codice PIN.....	67
Immettere il codice PIN.....	67
Bloccare o abilitare le impostazioni avanzate.....	68
Modificare il codice PIN.....	68
Codice blocco sportello.....	69
Connessione in rete/WLAN.....	69
Configurare la rete WLAN.....	69
Connessione WPS.....	69
Soft AP.....	70
Collegamento tramite Soft-AP.....	70
Remote update.....	71
Rivenditori.....	71
Versione software.....	71
Targhetta dati.....	71
Impostazioni di serie.....	72
Informazioni legali.....	72

Pulizia e manutenzione	73
Manutenzione	73
Blocco pulizia	73
Pulire il pannello comandi	73
Pulire il frontale dell'apparecchio	74
Pulire la vasca di lavaggio	74
Pulire sportello e guarnizione	74
Pulire i filtri della vasca di lavaggio	74
Sostituire il filtro aria (a seconda del modello).....	76
Estrarre i supporti in plastica	76
Sostituire il filtro.....	76
Guida guasti	77
Anomalie tecniche	77
Guasto afflusso / scarico idrico.....	78
Interruzione con numero guasto	79
Sportello	81
Comportamento anomalo della lavastoviglie	82
Rumori.....	84
Risultato di lavaggio non soddisfacente	85
Risolvere piccole anomalie	88
Pulire il filtro dell'afflusso acqua.....	88
Pulire la pompa di scarico e la retrovalvola.....	88
Assistenza tecnica	90
Elenco programmi	91
Parametri programma	92
Posizionamento	97
Posizionamento	97
Inserimento sottopiano.....	97
Supporto tubo	97
Schermo zoccolo regolabile (a seconda del modello)	98
Registrare e fissare la lavastoviglie	99
Modificare il luogo di posizionamento.....	99
Allacciamento elettrico	100
Spegnimento carico massimo di punta.....	100
Allacciamento idrico	101
Allacciamento all'afflusso idrico	101
Allacciamento scarico idrico	102
Dati tecnici	103

Alcune indicazioni sulle istruzioni d'uso

Avvertenze

 Le avvertenze contengono informazioni importanti per la sicurezza. Mettono in guardia di fronte a possibili danni a persone o cose.

Leggere attentamente le avvertenze e osservare le operazioni e le regole di comportamento ivi riportate.

Avvisi

Gli avvisi contengono informazioni importanti da rispettare con particolare attenzione.

Informazioni aggiuntive e annotazioni generali

Le informazioni aggiuntive e le annotazioni generali sono contraddistinte da un sottile riquadro.

Operazioni

L'uso della lavastoviglie è contraddistinto da specifiche operazioni. Queste spiegano cosa fare passo dopo passo. A ogni operazione è anteposto un riquadro nero.

Esempio:

- Aprire lo sportello.





Display

Le informazioni visualizzate sul display della lavastoviglie a uso professionale sono contraddistinte da un carattere speciale, lo stesso che compare anche a display.

Esempio:

Selezionare  Impostazioni e confermare l'immissione con il tasto OK.

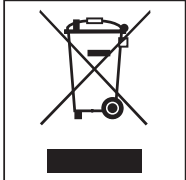
Simboli presenti sulla lavastoviglie a uso professionale

Simbolo	Legenda
	Simbolo di avvertenza, v. "Indicazioni per la sicurezza e avvertenze"
	Simbolo VDE
	EMC simbolo VDE
	Non smaltire gli elettrodomestici con i rifiuti domestici, bensì con i rifiuti speciali, v. "Smaltimento delle vecchie apparecchiature"
	Contrassegno CE dell'UE La rispettiva dichiarazione di conformità è allegata alla macchina e può essere richiesta al produttore.
	Produttore

Definizione di termini

Lavastoviglie

Di seguito nelle presenti istruzioni d'uso la lavastoviglie a uso professionale viene indicata semplicemente come lavastoviglie.

Oggetti da trattare

Il termine "oggetti da trattare" si utilizza in senso generale, se gli oggetti non sono definiti in modo più dettagliato.

Liscivia

Il termine liscivia si utilizza per il mix di acqua e sostanze chimiche.

Prodotti chimici

Tutti i prodotti dosati nel corso di un programma vengono generalmente definiti come prodotti chimici, come p.es. il detersivo.

Ciclo

I procedimenti di lavaggio e trattamento in macchina vengono definiti con il termine ciclo.

Uso previsto

- ▶ Per la breve durata dei programmi e le elevate prestazioni di lavaggio questa lavastoviglie Miele è adatta a essere utilizzata in ambito professionale, p.es. presso
 - case di riposo e di cura
 - ospedali (solo lavastoviglie con programma Vario TD)
 - ristoranti e trattorie
 - alberghi e pensioni e
 - ambienti ricettivi similari
- ▶ Di seguito nelle presenti istruzioni d'uso la lavastoviglie a uso professionale viene indicata semplicemente come lavastoviglie. Inoltre bicchieri, posate e stoviglie vengono definiti in generale come carico, se non meglio specificati.
- ▶ Utilizzare questa lavastoviglie solo per gli scopi previsti, ovvero per lavare ad es. bicchieri, stoviglie e posate. Qualsiasi altro impiego e qualsiasi modifica sono vietati e possono rivelarsi pericolosi.
- ▶ Questa lavastoviglie è destinata a essere utilizzata esclusivamente all'interno di luoghi stazionari.
- ▶ Gli inserti speciali nei cesti possono essere utilizzati solo secondo gli impieghi previsti.
- ▶ Questa lavastoviglie non è adatta al trattamento di dispositivi medici.
- ▶ Le persone che per le loro capacità fisiche, sensoriali o psichiche o per la loro inesperienza o non conoscenza non sono in grado di utilizzare in sicurezza la lavastoviglie, non devono farne uso senza la sorveglianza e la guida di una persona responsabile.
- ▶ L'uso della lavastoviglie non è consentito a personale non debitamente formato. Il personale addetto alla lavastoviglie deve ricevere una formazione adeguata e regolare nel tempo.
- ▶ Sorvegliare i bambini quando si trovano vicino alla lavastoviglie. Non permettere mai ai bambini di giocare con la lavastoviglie. Tra l'altro sussiste il pericolo che si chiudano dentro la lavastoviglie.
- ▶ I bambini non possono utilizzare la lavastoviglie.

Panoramica

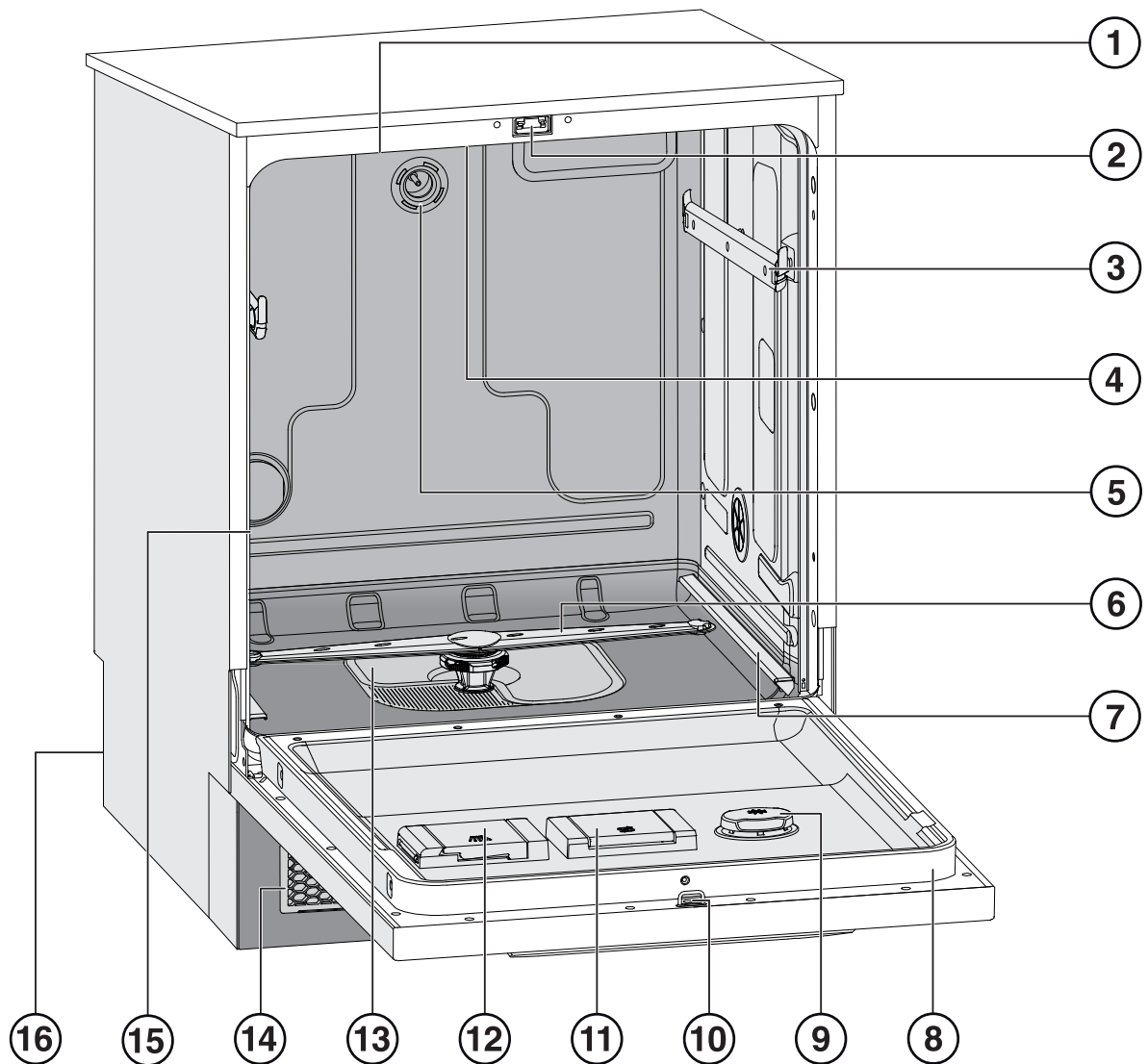

- | | |
|---|--|
| ① Entrata aria (a seconda del modello) | ⑨ Contenitore per l'additivo per il risciacquo finale |
| ② Chiusura sportello | ⑩ Perno di chiusura sportello |
| ③ Guide cestello superiore | ⑪ Contenitore per il sale di rigenerazione |
| ④ Braccio irroratore superiore della macchina | ⑫ Contenitore per detersivi in polvere |
| ⑤ Allacciamento idrico del cestello superiore | ⑬ Filtro combinato |
| ⑥ Braccio irroratore inferiore della macchina | ⑭ Griglia di entrata e uscita dell'aria con filtro (a seconda del modello) |
| ⑦ Guide cestello inferiore | ⑮ Fuoriuscita aria della vasca di lavaggio (a seconda del modello) |
| ⑧ Targhetta dati | ⑯ Lato posteriore: |
| | – Allacciamenti elettrici e idrici |
| | – Lance per contenitori esterni (a seconda del modello) |
| | – Allacciamenti per moduli di dosaggio esterni (moduli DOS) |

Descrizione apparecchio

Pannello comandi

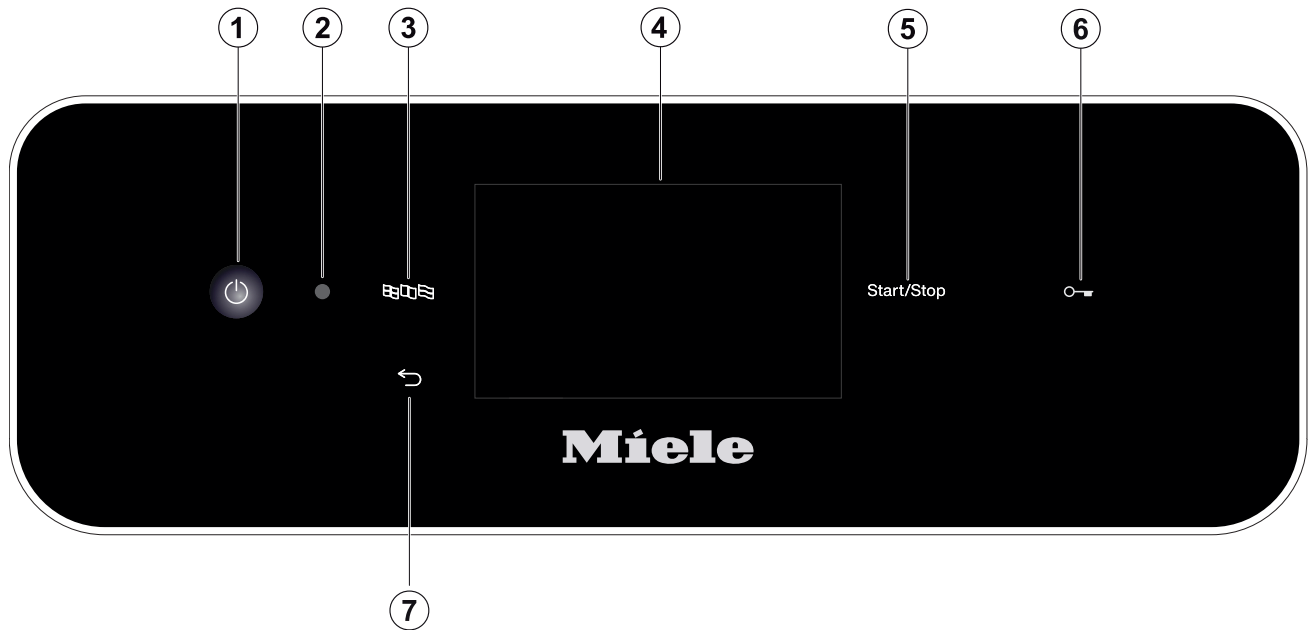

- ① Tasto (On/Off)
Accendere e spegnere la lavastoviglie
- ② Interfaccia per l'assistenza tecnica
Punto di verifica e di trasmissione dati per l'assistenza tecnica Miele.
- ③ Tasto (selezione lingua)
Selezione della lingua del display
- ④ Display touch
Visualizzazione e selezione dei comandi
- ⑤ Tasto *Start/Stop*
Per avviare o interrompere il programma
- ⑥ (A seconda del modello)
Tasto (sblocco sportello)
Aprire lo sportello
- ⑦ Tasto (interrompi o indietro)
Per interrompere l'operazione a display;
no interruzione programma!

Tasti con LED

Nei tasti sono integrati dei diodi luminosi. Indicano lo stato della lavastoviglie.

Tasto	LED	Display	Stato
Display (reazione al tasto  On/ Off)		ON	La lavastoviglie è accesa.
		OFF	La lavastoviglie è spenta.
Tasto <i>Start/Stop</i>	Crescente e decrescente	OFF	La lavastoviglie è in standby
		ON	È stato selezionato un programma, ma non è stato ancora avviato.
		ON	A display è comparsa un'avvertenza
	Lampeggia di rosso		Si è verificato un guasto (v. segnalazione di guasto a display e al capitolo "Guida guasti").
	ON		È in corso un programma.
	OFF		Il programma è terminato.
(a seconda del modello)			
Tasto  (tasto sportello)	ON		È stato selezionato un programma, ma non è stato ancora avviato.
			È in corso un programma.
	LAMPEGGIA		Il programma è terminato e lo sportello è chiuso.

Indicazioni per la sicurezza e avvertenze

Corretta installazione

- ▶ Non installare la lavastoviglie in locali esposti al gelo o a rischio di esplosione.
- ▶ Per garantire la perfetta stabilità, i modelli da incasso sottopiano possono essere installati solo sotto un piano di lavoro continuo, avvitato ai mobili adiacenti.
- ▶ Nell'area intorno alla lavastoviglie dovrebbero essere posizionati preferibilmente mobili a uso professionale, per evitare possibili danni causati dall'acqua di condensa. I mobili delicati possono essere protetti applicando il kit di protezione contro il vapore che è disponibile come opzione. La pellicola protettiva contro le fumi deve essere incollata nell'area di apertura della lavastoviglie sotto il piano di lavoro.

Sicurezza tecnica

- ▶ La lavastoviglie può essere messa in funzione, mantenuta e riparata solo dal servizio di assistenza tecnica autorizzato Miele. Riparazioni o lavori di installazione e di manutenzione non correttamente eseguiti possono mettere seriamente in pericolo l'utente.
- ▶ L'uso della lavastoviglie non è consentito a personale non debitamente formato. Il personale addetto alla lavastoviglie deve ricevere una formazione adeguata e regolare nel tempo.
- ▶ Prima di far funzionare la lavastoviglie, controllare che non vi siano danni visibili. Non mettere mai in funzione una lavastoviglie se presenta dei danni. Una lavastoviglie danneggiata può mettere a rischio la sicurezza!
- ▶ Mettere immediatamente fuori uso una lavastoviglie danneggiata o non ermetica e rivolgersi al servizio di assistenza tecnica autorizzato Miele o a un tecnico qualificato e autorizzato.
- ▶ Sostituire eventuali pezzi guasti o difettosi con ricambi originali Miele; solo così Miele può garantire il pieno rispetto degli standard di qualità e di sicurezza previsti per le proprie macchine.
- ▶ La sicurezza elettrica della lavastoviglie è garantita solo se l'elettrodomestico è allacciato con un regolare conduttore di protezione (terra). In caso di dubbi far controllare l'impianto da un elettricista qualificato.
- ▶ Seguire le indicazioni di installazione nelle istruzioni d'uso o nell' schema di installazione.
- ▶ Assicurarsi che i dati di allacciamento (tensione, frequenza e protezione) riportati sulla targhetta dati corrispondano alla locale rete elettrica.
- ▶ Dietro la lavastoviglie non devono trovarsi spine elettriche che potrebbero essere schiacciate qualora la nicchia non fosse sufficientemente profonda (rischio di surriscaldamento e di incendio). Tenere presente quanto riportato nel capitolo "Allacciamento elettrico".
- ▶ Il collegamento della lavastoviglie alla rete elettrica non deve essere effettuato con prese multiple e prolunghie non adatte. Non sarebbe garantita la sicurezza elettrica (ad es. pericolo di surriscaldamento).
- ▶ Non aprire mai in nessun caso l'involucro della lavastoviglie. Toccare anche involontariamente dei componenti sotto tensione o modificare la struttura elettrica e meccanica è molto pericoloso per l'utente e può provocare seri danni anche alla macchina stessa.

Indicazioni per la sicurezza e avvertenze

- ▶ Se il cavo di alimentazione fosse danneggiato, non mettere in funzione la lavastoviglie a uso professionale. Un cavo di alimentazione danneggiato deve essere sostituito con un cavo adatto. Per motivi di sicurezza è necessario che la sostituzione sia effettuata da un tecnico specializzato o dal servizio di assistenza tecnica Miele.
- ▶ Prima di eseguire qualsivoglia operazione di manutenzione, staccare la lavastoviglie dalla rete elettrica.
- ▶ La scatoletta di plastica all'estremità del tubo di afflusso dell'acqua contiene due valvole elettriche. Non deve quindi mai essere immersa in liquidi.
- ▶ Nel tubo di afflusso si trovano dei cavi elettrici; non accorciare il cavo.

Impiego corretto

- ▶ La lavastoviglie è predisposta solo all'uso con acqua e detersivi adatti per il lavaggio in lavastoviglie, non deve invece essere fatta funzionare con solventi organici o liquidi infiammabili.
Sussiste il pericolo di esplosione e di provocare danni materiali perché la distruzione di parti in gomma o plastica può portare alla fuoriuscita di liquidi.
- ▶ Utilizzare solo detersivi adatti a lavastoviglie industriali. L'uso di altri prodotti può danneggiare sia il carico che la macchina.
- ▶ Non appoggiarsi né sedersi sullo sportello aperto. La lavastoviglie potrebbe ribaltarsi o subire dei danni.
- ▶ Se la rete idrica ha subito degli interventi, è necessario sfiatare la tubazione verso la lavastoviglie altrimenti i componenti si danneggiano.
- ▶ Tenere conto che durante il funzionamento la lavastoviglie raggiunge temperature elevate. Quando si apre lo sportello sussiste il pericolo di ustionarsi! Stoviglie, posate, cesti e inserti prima si devono raffreddare. Eventualmente vuotare prima nella vasca di lavaggio i residui di acqua rimasti nelle cavità.
- ▶ L'acqua che si trova nella vasca di lavaggio non è potabile.
- ▶ Precedenti trattamenti del carico (ad es. con detersivi per il lavaggio a mano o di altro tipo) ma anche determinati tipi di sporco e alcuni tipi di detersivo possono formare schiuma che potrebbe pregiudicare il risultato di lavaggio.
- ▶ La schiuma che dovesse fuoriuscire dalla vasca di lavaggio può causare danni materiali alla lavastoviglie. In caso di fuoriuscita di schiuma interrompere immediatamente il programma e staccare la lavastoviglie dalla rete elettrica!
- ▶ A seconda della natura del pavimento e delle calzature, i liquidi sul pavimento possono costituire un pericolo di scivolamento. Se possibile, mantenere il pavimento asciutto e rimuovere immediatamente i liquidi con mezzi adeguati. Per la rimozione delle sostanze pericolose e dei liquidi caldi si devono adottare misure di protezione adeguate.
- ▶ Quando si utilizzano i prodotti detergenti e i prodotti speciali rispettare assolutamente le indicazioni dei produttori. Utilizzare i prodotti solo per i casi indicati dal relativo produttore, al fine di evitare danni e/o violente reazioni chimiche.
- ▶ Per evitare che i materiali si danneggino e si corrodano, nella vasca di lavaggio e sul rivestimento non devono giungere acidi, soluzioni contenenti cloruro e sostanze corrosive ferrose.

Indicazioni per la sicurezza e avvertenze

- ▶ Non lavare in lavastoviglie oggetti con cenere, sabbia, cera, lubrificanti o colori. Queste sostanze danneggiano la lavastoviglie.
- ▶ Non spruzzare acqua sulla lavastoviglie e nelle sue immediate vicinanze, ad es. con un tubo dell'acqua oppure con un apparecchio ad alta pressione.
- ▶ Per evitare corrosioni fare in modo che il rivestimento in acciaio inossidabile non venga a contatto con soluzioni/vapori contenenti acido cloridrico.
- ▶ Fare attenzione a non ferirsi con la disposizione in verticale di posate affilate e taglienti. Disporre le posate in modo tale da non ferirsi.
- ▶ La griglia di aerazione sulle lavastoviglie con asciugatura attiva non deve essere ostruita o coperta.

Accessori

- ▶ Allacciare solo moduli aggiuntivi Miele adatti in base alla loro destinazione d'uso. Miele è a disposizione per fornire maggiori informazioni su tipo e modello degli accessori più adatti.
- ▶ Utilizzare solo cesti e inserti Miele. Se si modificano gli accessori Miele o se si utilizzano altri cesti o inserti, Miele non garantisce di ottenere un risultato di lavaggio sufficiente. Pertanto guasti che ne dovessero derivare sono esclusi dalla garanzia.

Indicazioni per la sicurezza e avvertenze

Avvertenze e simboli riportati sulla lavastoviglie

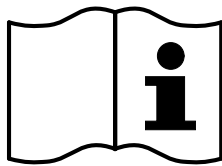

Attenzione:
osservare le istruzioni d'uso!

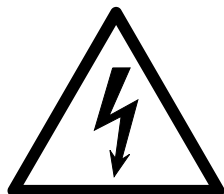

Attenzione:
pericolo di scossa elettrica!



Attenzione, superfici molto calde:
quando si apre lo sportello la vasca di lavaggio può essere estremamente calda!



Pericolo di tagliarsi:
durante il trasporto e il posizionamento della macchina indossare guanti protettivi antitaglio!

Smaltimento della lavastoviglie

- ▶ Per motivi di sicurezza e di rispetto dell'ambiente, smaltire correttamente anche i detersivi in conformità alle indicazioni del produttore e alle vigenti norme di sicurezza (indossare guanti e occhiali protettivi).
- ▶ Rimuovere o guastare la chiusura dello sportello in modo che nessuno possa chiudersi all'interno della macchina, ad es. i bambini giocando. Poi portare la lavastoviglie al centro di smaltimento (v. "Il Vostro contributo alla tutela dell'ambiente").

Il Vostro contributo alla tutela dell'ambiente

Smaltimento dell'imballaggio

L'imballaggio è pratico e protegge l'apparecchio da eventuali danni di trasporto. I materiali utilizzati per l'imballaggio sono riciclabili, in quanto selezionati secondo criteri di rispetto dell'ambiente e di facilità di smaltimento.

Restituire gli imballaggi al circuito di raccolta dei materiali consente di risparmiare materie prime. Utilizzare centri di raccolta per materiali specifici ed eventuali opzioni di ritiro alternative. Smaltire correttamente anche gli imballaggi utilizzati per il trasporto.

Smaltimento delle apparecchiature

Le apparecchiature elettriche ed elettroniche contengono spesso materiali utili. Contengono altresì sostanze, composti e componenti che erano necessari per il funzionamento e la sicurezza dell'apparecchiatura stessa. Smaltirli in modo non adeguato o nei rifiuti domestici potrebbe nuocere alla salute e all'ambiente. In nessun caso quindi smaltire queste apparecchiature nei normali rifiuti domestici.



Il simbolo del cassonetto barrato indica che il prodotto deve essere conferito agli idonei centri di raccolta differenziata allestiti dai comuni o dalle società di igiene urbana oppure riconsegnato gratuitamente al rivenditore al momento dell'acquisto di una nuova apparecchiatura di tipo equivalente, in ragione di uno a uno. L'utente è tenuto a cancellare eventuali dati personali dall'apparecchiatura elettronica da smaltire. L'adeguata raccolta differenziata contribuisce a evitare possibili effetti negativi sull'ambiente e sulla salute e favorisce il riciclo dei materiali di cui è composta l'apparecchiatura. Per la gestione del recupero e dello smaltimento degli elettrodomestici, Miele Italia aderisce al consorzio Ecodom (Consorzio Italiano Recupero e Riciclaggio Elettrodomestici). Smaltimento dei rifiuti di apparecchiature elettriche ed elettroniche (RAEE), ai sensi del Decr. legisl. 14 marzo 2014, n. 49 in attuazione della Direttiva 2012/19/UE e sui RAEE sullo smaltimento dei rifiuti di apparecchiature elettriche ed elettroniche. L'utente è tenuto per legge a rimuovere dalle apparecchiature batterie, accumulatori e lampade esausti e rimovibili, in modo non distruttivo. Conferirli agli idonei centri di raccolta differenziata dove vengono presi in consegna gratuitamente. Accertarsi che fino al momento dello smaltimento l'apparecchiatura sia tenuta lontana dai bambini.

Gruppi di utenti

Gli utenti possono essere suddivisi in due gruppi:

- Utenti base

Le persone che utilizzano la macchina nella prassi quotidiana devono essere a conoscenza delle principali funzioni della lavastoviglie, devono saperla caricare e devono ricevere un'adeguata formazione e un continuo aggiornamento.

- Utenti avanzati

Gli utenti avanzati possono inoltre bloccare programmi per l'uso e modificarne i parametri. Queste funzioni sono salvate in un'area dell'elettronica protetta da codice PIN.

Indicazioni per l'uso



Uso

L'uso è possibile sia tramite display touch che tramite i tasti del pannello comandi.

I tasti sensore sul pannello comandi e i tasti a display reagiscono al contatto. Ogni pressione sui tasti sensore è confermata da un suono. Il volume dell'acustica tasti può essere modificato o spento (v. cap. "Impostazioni/volume").

Il pannello comandi con i tasti sensore e il display touch può graffiarsi con oggetti appuntiti o affilati.

Toccare il pannello comandi solo con le dita.

Accensione

La lavastoviglie deve essere allacciata alla rete elettrica.

- Premere il tasto , finché a display compare la seguente indicazione:



Non appena la lavastoviglie è pronta per l'uso, l'indicazione a display cambia e compare il programma selezionato, p.es.:



Se è attiva la funzione Memory, viene visualizzato l'ultimo programma avviato, p.es.:

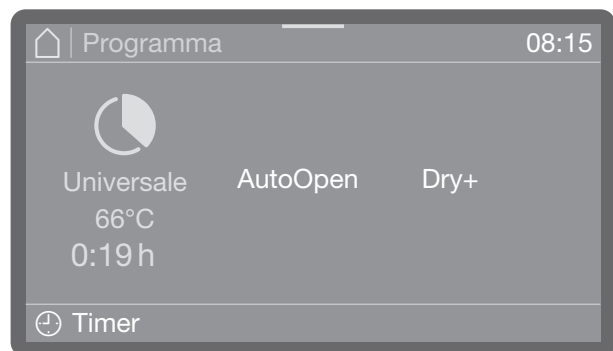

Spegnimento

- Premere il tasto .

La lavastoviglie rimane ancora per circa un minuto in standby prima che si spenga del tutto.

Standby/Off

Se la macchina non viene utilizzata per 10 minuti, la disponibilità al funzionamento (standby) può essere modificata oppure disattivata automaticamente (Off).

Con il funzionamento standby la lavastoviglie rimane accesa e il tasto *Start/Stop* lampeggia. Premendo il tasto *Start/Stop*, toccando il display oppure aprendo lo sportello si riattiva la macchina.

Dopo lo spegnimento automatico, la macchina è spenta e può essere riaccesa premendo il tasto .

Immagini del display

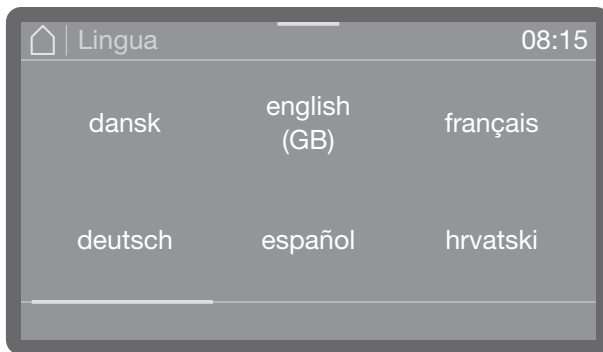

Tutte le immagini dei display contenute in queste istruzioni d'uso servono solo di esempio e possono divergere dalle effettive indicazioni a display.

Display touch

Elenchi di selezione

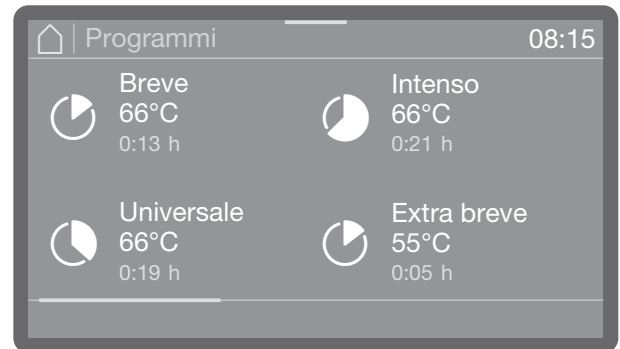

È possibile sfogliare verso sinistra o verso destra, strisciando col dito sullo schermo. Appoggiare un dito sul display touch e farlo scorrere nella direzione desiderata.

La barra di scorrimento colorata indica che seguono altre possibilità di selezione.

Impostare i valori numerici

I valori numerici possono essere inseriti in due modi diversi.

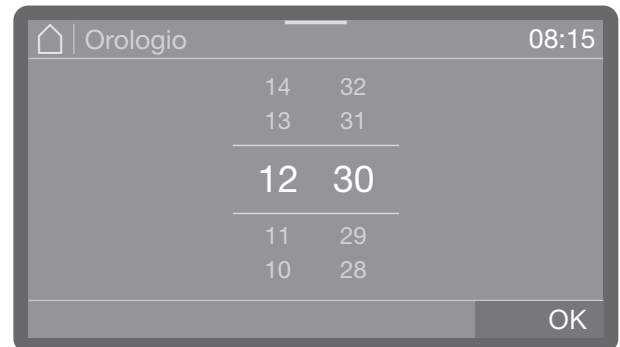

Da un lato, è possibile appoggiare il dito sulle cifre colorate e modificarle scorrendo verso l'alto o verso il basso.



Dall'altro lato, premendo brevemente le cifre colorate è possibile visualizzare un tastierino e immettere direttamente le cifre.

Indicazioni per l'uso

A seconda del contesto, le cifre inserite direttamente vengono arrotondate per eccesso o per difetto. Se ad es. sono possibili solo immissioni in scatti da 10, quindi 10, 20, 30 ecc., se si inserisce 12, il valore viene arrotondato a 10, mentre se si inserisce 15, viene arrotondato a 20.

Finestra di stato

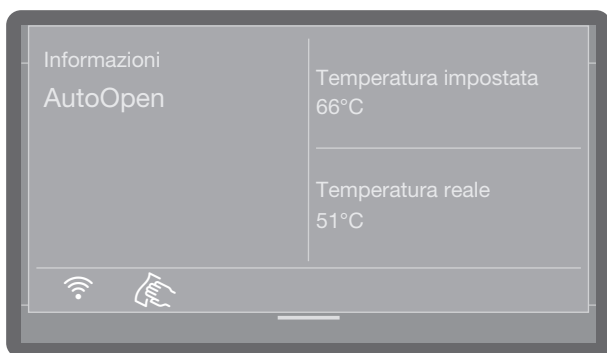

Sul bordo superiore del display è visualizzata una barra colorata. Se si preme questa barra e la si sposta verso il basso, si apre una finestra di stato. In questo modo vengono visualizzate diverse segnalazioni di stato, p.es. relative al programma in corso.

Segnalazioni di sistema **i**

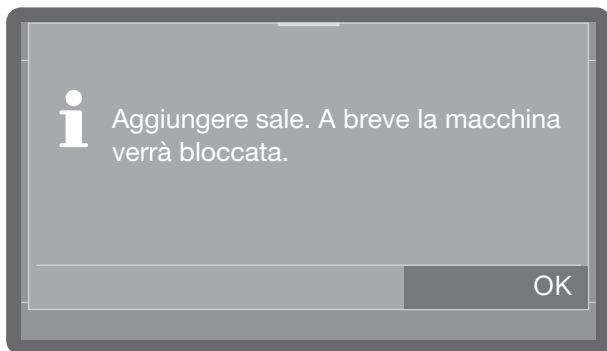

Il simbolo **i** indica le segnalazioni di sistema. Queste forniscono informazioni sul processo in corso e sullo stato della macchina. Le segnalazioni di sistema compaiono singolarmente alla fine dei programmi. Se sono presenti più segnalazioni di sistema, queste compaiono in sequenza e devono essere confermate singolarmente con OK.

Show me how

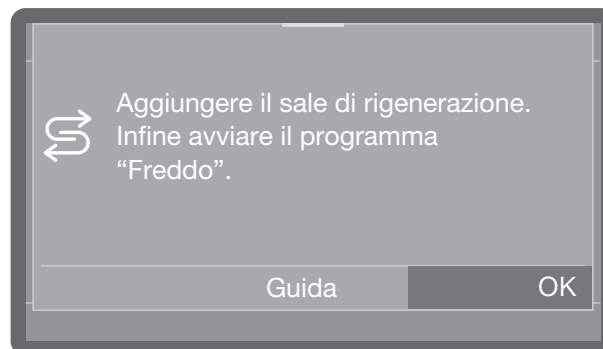

Se quando si accende la macchina oppure alla fine di un programma compare un guasto oppure un'anomalia e viene offerto il pulsante Guida, premendo il pulsante Guida è possibile farsi guidare nei singoli passaggi da eseguire per eliminare il guasto e/o l'anomalia.

Segnalazioni di guasti **!**



In caso di guasto compare a display un avviso **!** e il tasto *Start/Stop* lampeggia in rosso in rapida sequenza. Se sono attivati i segnali acustici, si sente anche un suono.



- Confermare il guasto premendo sull'avviso. Seguire poi le istruzioni a display e al capitolo "Risolvere piccole anomalie".

Installazione e allacciamento

Prima della prima messa in servizio, posizionare la macchina in modo stabile, collegare i condotti di afflusso e scarico dell'acqua e allacciarli all'alimentazione elettrica. A tal fine, osservare le indicazioni ai capitoli "Posizionamento", "Allacciamento idrico" e "Collegamento elettrico", nonché lo schema di installazione allegato.

Scarico

La messa in servizio è una procedura fissa, che non può essere interrotta.

Tutte le impostazioni, a eccezione degli allacciamenti idrici, possono essere modificati successivamente tramite i menù  Funzioni macchina,  Impostazioni e  Impostazioni avanzate.

Accensione

- Premere il tasto .

Selezionare la lingua

La messa in servizio inizia con la scelta della lingua per il display.

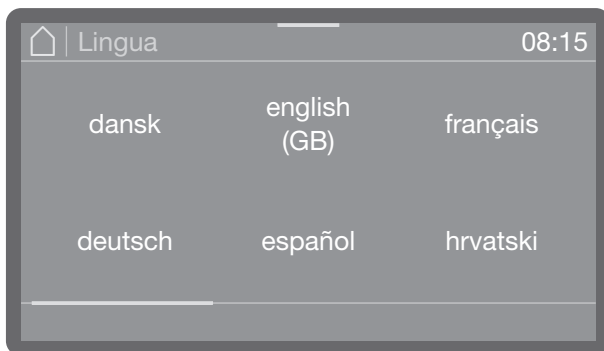

- Scorrere fino a raggiungere la lingua desiderata e selezionarla premendo.

Configurare la rete WLAN

Al successivo passaggio è possibile integrare la lavastoviglie nella rete WLAN.

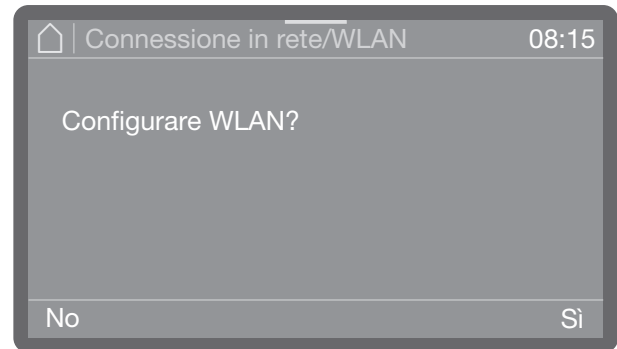

- Selezionare **No** se non si desidera integrare la lavastoviglie alla rete WLAN oppure se si desidera integrarla solo successivamente.
- Se si seleziona **Sì**, nei passaggi successivi si viene guidati nella configurazione. Leggere a tale scopo il capitolo "Impostazioni avanzate, connessione in rete/WLAN".

Impostare la data



- Impostare la data. La sequenza di anno, mese e giorno è indipendente dal formato impostato per la data.
- Premere **OK** per memorizzare l'impostazione.

Primo avvio

Impostare l'ora

L'ora viene impostata nel formato scelto.



- Impostare l'ora esatta e confermare l'immissione con OK.

Selezionare l'unità temperatura

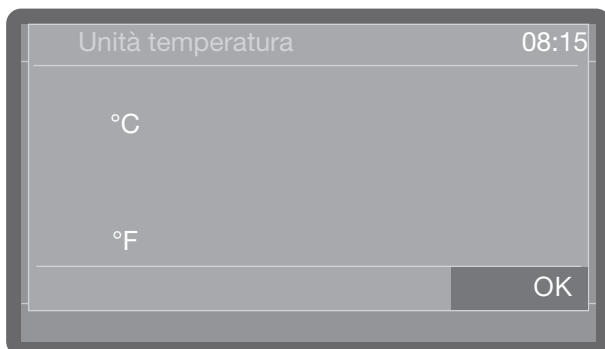

- °C
Visualizzazione temperatura in gradi Celsius.
- °F
Visualizzazione temperatura in gradi Fahrenheit.
- Selezionare l'opzione desiderata e confermare l'immissione con il tasto OK.

Impostare la durezza dell'acqua

Il grado preciso della durezza dell'acqua di rete può essere richiesto alla locale azienda idrica.

Nel caso in cui la durezza dell'acqua sia variabile, considerare sempre il valore più alto. Se la durezza acqua oscilla ad es. tra 1,4 e 3,1 mmol/l (8 e 17 °dH), impostare la durezza acqua su 3,1 mmol/l (17 °dH).

I valori relativi all'impostazione della durezza dell'acqua sono riportati nella tabella al capitolo "Aggiungere il sale di rigenerazione".

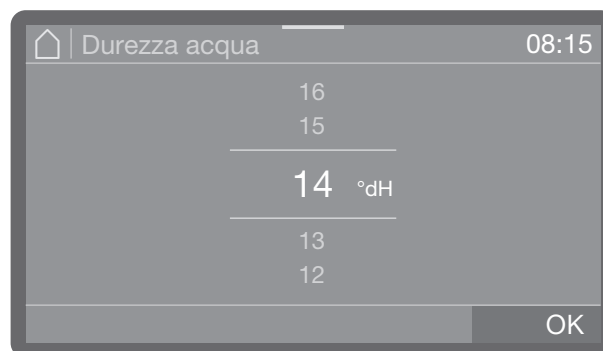

- Impostare la durezza dell'acqua.
- Premere OK per memorizzare l'impostazione.

In caso di interventi da parte del servizio assistenza, sarà più facile per il tecnico se si conosce il grado di durezza dell'acqua. Documentare la durezza dell'acqua al capitolo "Aggiungere il sale di rigenerazione".

Selezionare gli allacciamenti idrici

Di serie sono attivati tutti gli allacciamenti idrici presenti nell'elettronica. Di seguito possono essere disattivati singoli allacciamenti idrici, p.es. se non sono disponibili possibilità di allacciamento.

Al termine della messa in servizio gli allacciamenti idrici possono essere ripristinati dall'assistenza tecnica autorizzata Miele.

- Selezionare uno degli allacciamenti idrici presenti, p.es.:
 - Acqua calda
- allacciamento per acqua calda

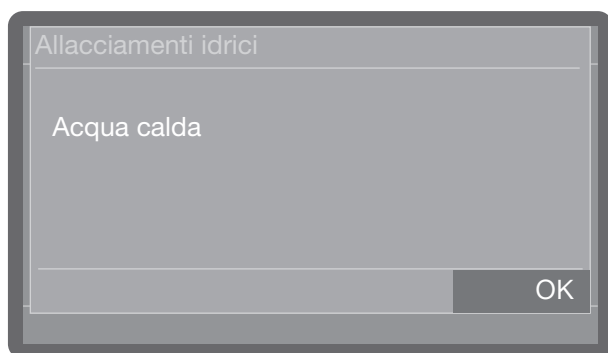

L'allacciamento idrico attivato è salvato a colori. Mediante pressione il colore si cancella e l'allacciamento idrico rimane disattivato.

- Selezionare OK, per confermare la scelta.

Messa in servizio terminata

La messa in servizio viene conclusa positivamente con la seguente segnalazione.

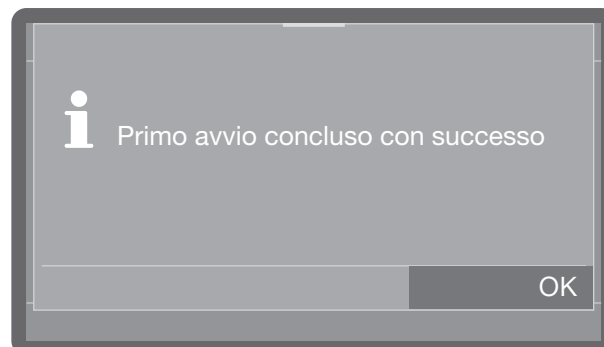

- Confermare la segnalazione con OK.

La lavastoviglie è ora pronta per essere utilizzata.

Apertura/Chiusura sportello

Chiusura sportello



A seconda del modello le lavastoviglie sono dotate di un meccanismo di chiusura comfort con blocco elettronico dello sportello oppure di una chiusura a strappo. Le lavastoviglie con meccanismo di chiusura sportello comfort sono dotate di un tasto sportello  sul pannello comandi. Sulle macchine con chiusura a strappo questo tasto non è presente.

Chiusura comfort dello sportello

Lo sportello della vasca di lavaggio è dotato di una chiusura comfort. Quando si chiude lo sportello, la chiusura comfort porta automaticamente lo sportello in posizione finale e garantisce la necessaria tenuta. Lo sportello è quindi bloccato elettronicamente.

Aprire lo sportello

Uno sportello bloccato elettronicamente può essere aperto solo alle seguenti condizioni:

- se la macchina è allacciata alla rete elettrica ed è accesa (il LED sul tasto  è acceso),
- se il LED del tasto  è acceso.

- Per aprire lo sportello premere il tasto .

Con una temperatura nella vasca di lavaggio di oltre 67 °C, a display compare un avviso Vasca di lavaggio molto calda: pericolo di ferirsi. Attenzione quando si apre lo sportello. Mediante nuova pressione del tasto , si apre lo sportello.

La chiusura comfort fa aprire leggermente lo sportello. Quando lo sportello si sblocca, il LED del tasto si spegne.

Il pannello comandi della macchina funge nel contempo da maniglia dello sportello.



- Afferrare la maniglia al di sotto del pannello comandi e abbassare lo sportello.

Chiudere lo sportello

- Accertarsi che nessun oggetto o il carico sia vicino all'area di chiusura dello sportello.

 Pericolo di ferirsi a causa di schiacciamenti.

Non infilare le mani nell'area di chiusura dello sportello. Sussiste il pericolo di schiacciarsi!

- Chiudere lo sportello, premendolo fino all'aggancio.

Lo sportello viene quindi portato in posizione finale, premesso che la funzione AutoClose sia attivata (v. cap. "AutoClose").

Aprire lo sportello mediante lo sblocco di emergenza

Lo sblocco di emergenza può essere attivato solo se non è possibile aprire lo sportello normalmente, ad es. in caso di interruzione della corrente.

 Sussiste il pericolo di bruciature, ustioni e irritazioni!

Se si utilizza lo sblocco di emergenza mentre è in corso un programma, possono fuoriuscire dell'acqua molto calda e le sostanze chimiche.

Aprire lo sportello solo mediante lo sblocco di emergenza se è assolutamente necessario.

Lo sblocco di emergenza si trova nella fessura tra sportello e coperchio e/o piano di lavoro a destra a fianco della chiusura sportello.

Tra il bordo destro dell'attrezzo e il bordo destro del display la distanza dovrebbe essere di 1 cm.

- Premere sullo sportello per disattivare il meccanismo di sblocco di emergenza.



- Inserire l'utensile per lo sblocco di emergenza in dotazione orizzontalmente nella fessura tra lo sportello e coperchio e/o il piano di lavoro.
- Con l'utensile, esercitare una pressione sul meccanismo di sblocco fino a percepire il rumore di sblocco dello sportello. Con l'utensile, premere ancora sul meccanismo di sblocco e aprire lo sportello completamente.

Se la macchina è accesa, quando scatta lo sblocco di emergenza, a display compare la seguente segnalazione:

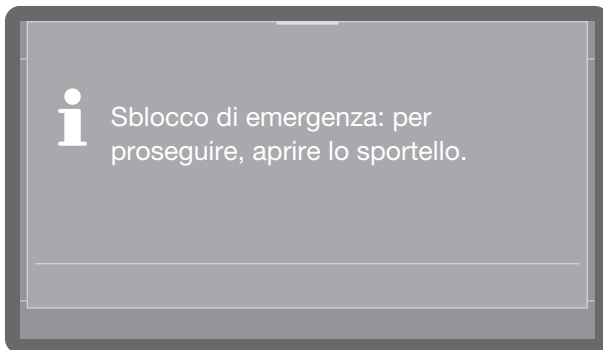

chiudendo lo sportello si conferma la segnalazione.

Chiusura a strappo

Sulle lavastoviglie con chiusura a strappo è possibile aprire lo sportello in qualsiasi momento, anche nel corso di un programma. Nell'ultimo caso si prega di prestare molta attenzione.

Aprire lo sportello

⚠ Pericolo di bruciature, ustioni e irritazioni!

Se si apre lo sportello durante lo svolgimento di un programma, possono fuoriuscire acqua bollente e prodotti chimici. Inoltre, il programma in corso viene sospeso e in determinate circostanze anche interrotto.

Aprire lo sportello quando non è in corso alcun programma.

Il pannello comandi della lavastoviglie funge contemporaneamente da maniglia sportello.

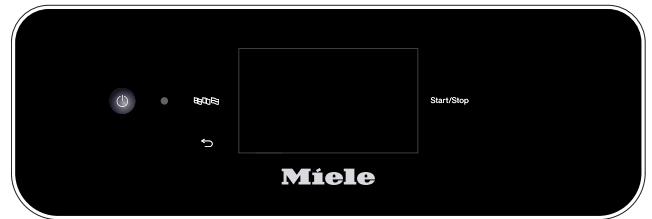

- Afferrare la maniglia al di sotto del pannello comandi e abbassare lo sportello.

Chiudere lo sportello

- Accertarsi che nessun oggetto o il carico sia vicino all'area di chiusura dello sportello.

⚠ Pericolo di ferirsi a causa di schiacciamenti.

Non infilare le mani nell'area di chiusura dello sportello. Sussiste il pericolo di schiacciarsi!

- Chiudere lo sportello, premendolo fino all'aggancio.

Aggiungere il sale di rigenerazione

Durezza acqua

Per ottenere buoni risultati di lavaggio, l'acqua deve essere dolce e povera di calcare. Se l'acqua è dura, sul carico e sulle pareti della vasca di lavaggio si deposita una patina bianca di calcare.

Da un grado di durezza di 0,7 °mmol/l (= 4 dH) è necessario addolcire l'acqua. La macchina è dotata di un addolcitore che provvede in automatico a trattare l'acqua.

A tale scopo l'addolcitore deve essere impostato esattamente sulla durezza dell'acqua di rete (v. cap. "Impostare la durezza dell'acqua").

Il grado preciso della durezza dell'acqua di rete può essere richiesto alla locale azienda idrica.

In caso di interventi da parte del servizio assistenza, sarà più facile per il tecnico se si conosce il grado di durezza dell'acqua. Per questo motivo si prega di inserire qui il dato relativo alla durezza dell'acqua potabile:

_____ mmol/l o °dH

Inoltre occorre rigenerare l'addolcitore a intervalli regolari. A tale scopo è necessario del sale di rigenerazione. Il processo di rigenerazione avviene automaticamente durante lo svolgimento di un programma.

Se la durezza dell'acqua rimane costantemente sotto 0,7 °mmol/l (4 °dH), non occorre aggiungere sale di rigenerazione. Occorre tuttavia impostare la durezza dell'acqua.

Impostare la durezza dell'acqua

La durezza dell'acqua può essere impostata tra 0 e 12,5 mmol/l (0-70 °dH).

Di serie la durezza dell'acqua è preimpostata su 2,5 mmol/l (14°dH).

Nel caso in cui la durezza dell'acqua sia variabile, considerare sempre il valore più alto. Se la durezza acqua oscilla ad es. tra 1,4 e 3,1 mmol/l (8 e 17 °dH), impostare la durezza acqua su 3,1 mmol/l (17 °dH).

I valori per impostare la durezza dell'acqua sono riportati nella tabella alla pagina seguente.

Il menù viene memorizzato nel seguente percorso in entrata.

Impostazioni avanzate

Durezza acqua

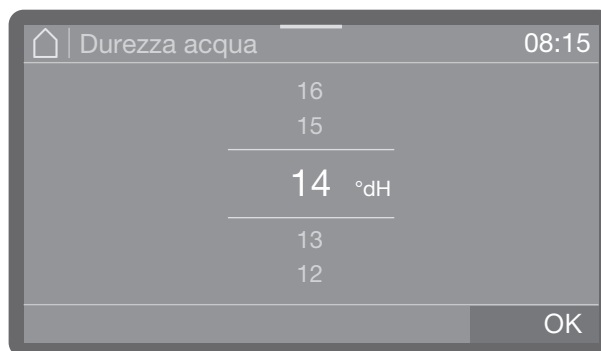

- Impostare la durezza dell'acqua.
- Premere OK per memorizzare l'impostazione.

Aggiungere il sale di rigenerazione

Tabella impostazioni

°dH	°f	mmol/l	Display
0	0	0	0
1	2	0,2	1
2	4	0,4	2
3	5	0,5	3
4	7	0,7	4
5	9	0,9	5
6	11	1,1	6
7	13	1,3	7
8	14	1,4	8
9	16	1,6	9
10	18	1,8	10
11	20	2,0	11
12	22	2,2	12
13	23	2,3	13
14	25	2,5	14 *)
15	27	2,7	15
16	29	2,9	16
17	31	3,1	17
18	32	3,2	18
19	34	3,4	19
20	36	3,6	20
21	38	3,8	21
22	40	4,0	22
23	41	4,1	23
24	43	4,3	24
25	45	4,5	25
26	47	4,7	26
27	49	4,9	27
28	50	5,0	28
29	52	5,2	29
30	54	5,4	30
31	56	5,6	31
32	58	5,8	32
33	59	5,9	33
34	61	6,1	34
35	63	6,3	35

°dH	°f	mmol/l	Display
36	65	6,5	36
37	67	6,7	37
38	68	6,8	38
39	70	7,0	39
40	72	7,2	40
41	74	7,4	41
42	76	7,6	42
43	77	7,7	43
44	79	7,9	44
45	81	8,1	45
46	83	8,3	46
47	85	8,5	47
48	86	8,6	48
49	88	8,8	49
50	90	9,0	50
51	91	9,1	51
52	93	9,3	52
53	95	9,5	53
54	97	9,7	54
55	99	9,9	55
56	100	10,0	56
57	102	10,2	57
58	104	10,4	58
59	106	10,6	59
60	107	10,7	60
61	109	10,9	61
62	111	11,1	62
63	113	11,3	63
64	115	11,5	64
65	116	11,6	65
66	118	11,8	66
67	120	12,0	67
68	122	12,2	68
69	124	12,4	69
70	125	12,5	70

*) impostazione di serie

Aggiungere il sale di rigenerazione

Segnalazione mancanza sale

In caso di livello di riempimento basso nel contenitore del sale e di nuova rigenerazione, a display compare il seguente avviso:

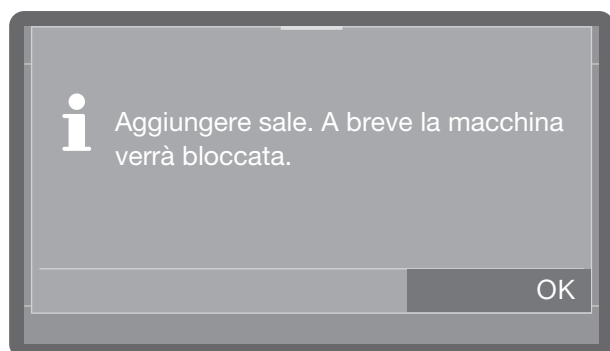

- Confermare la segnalazione con *OK*.
- Rabboccare il sale di generazione come descritto.

Se la segnalazione compare per la prima volta, a seconda della durezza dell'acqua impostata sono ancora possibili altri cicli di programmi. Se non viene aggiunto sale, la segnalazione ricompare a ogni fine programma.

Avviso rigenerazione

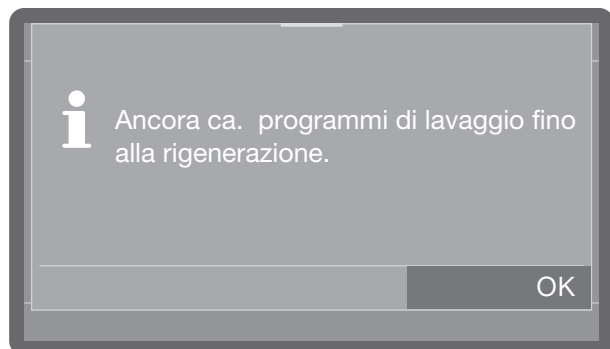

È possibile impostare per quanti cicli di lavaggio anticipatamente la macchina deve ricordare di aggiungere il sale di rigenerazione, v. cap. "Impostazioni avanzate", "Avviso rigenerazione".

Blocco macchina per mancanza di sale

Se la soluzione salina nell'addolcitore è finito, a display compare un errore e la macchina viene bloccata per altre applicazioni.



Confermare il guasto premendo sull'avviso. Seguire le indicazioni visualizzate a display.

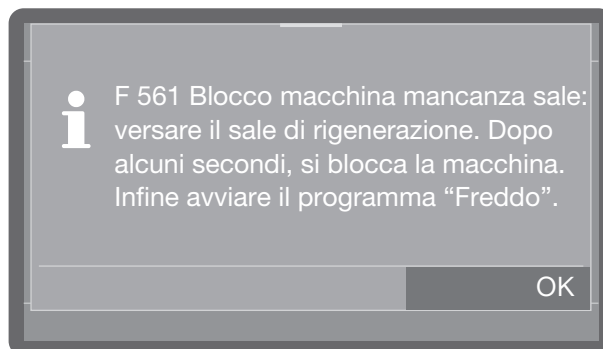

- Rabboccare il sale di generazione come descritto.

Il blocco della macchina viene rimosso alcuni minuti dopo aver aggiunto il sale.

Aggiungere il sale di rigenerazione

Aggiungere il sale di rigenerazione

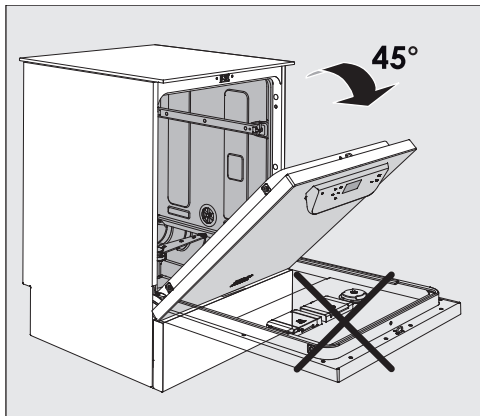

- Per caricare il sale, aprire lo sportello **solo a metà**, in modo che il sale scivoli meglio nel contenitore.

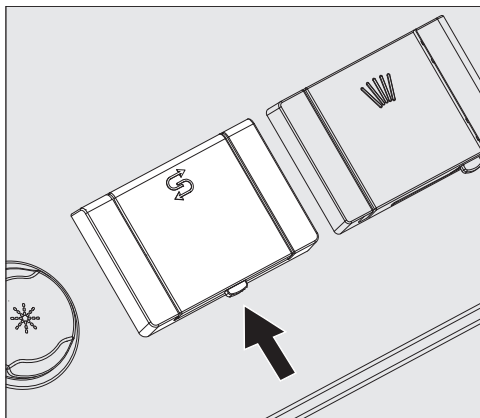

- Premere il tasto di apertura sul coperchio del contenitore per il sale nella direzione indicata dalla freccia. Lo sportellino si apre.
- Applicare l'apposito imbuto.

Non versare acqua nel contenitore del sale!

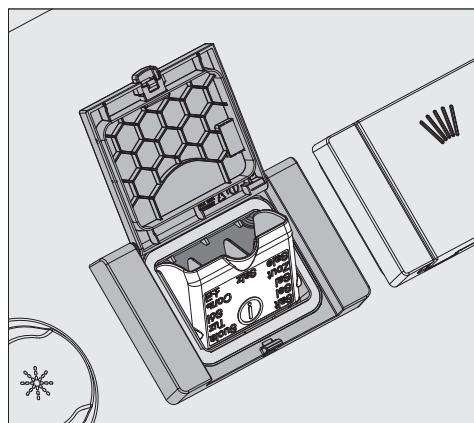

- Versare il sale nel contenitore finché è possibile richiudere l'imbuto senza problemi. Il contenitore al primo riempimento contiene, a seconda del grado di grana, ca. 2 kg di sale.

Quando si rabbocca il sale, la capacità del contenitore è ridotta poiché all'interno del contenitore vi sono residui di sale.

Durante il rabbocco potrebbe fuoriuscire dell'acqua (soluzione di acqua e sale) dal contenitore per il sale.

- Eliminare i residui di sale fuoriusciti dall'area di riempimento e dalla guarnizione e chiudere lo sportellino del contenitore.
- Subito dopo aver rabboccato il sale avviare il programma Prelavaggio freddo senza carico per impedire che la vasca di lavaggio si corroda. La soluzione salina eventualmente traboccata viene quindi diluita e infine risciacquata.

Detersivo e additivo per il risciacquo finale

Sistemi di dosaggio

⚠ Pericolo per la salute a causa dei prodotti chimici.

Si tratta in parte di sostanze irritanti e aggressive. In caso di ingestione di prodotti chimici, vi è il rischio di gravi lesioni alla bocca e in gola che potrebbero condurre al soffocamento. Se questi prodotti giungono agli occhi, possono irritare.

Quando si utilizzano prodotti chimici rispettare le normative sulla sicurezza dei produttori e seguire tutte le misure protettive richieste per questo tipo di sostanze.

A seconda del modello le lavastoviglie sono dotate di più sistemi di dosaggio per i prodotti chimici:

- Detersivo

I detersivi possono essere dosati in polvere, tab oppure in forma liquida. I detersivi in polvere e i tab vengono dosati tramite il dosatore dello sportello con il simbolo . Il dosaggio dei detersivi liquidi avviene in base al modello tramite un sistema di dosaggio interno della macchina oppure tramite un modulo di dosaggio esterno (modulo DOS).

- Additivo per il risciacquo finale

L'additivo per il risciacquo finale può essere dosato dal dosatore nello sportello con il simbolo  oppure con un modulo di dosaggio esterno (modulo DOS).

I moduli di dosaggio esterni (modulo DOS) possono essere aggiunti in qualsiasi momento da parte dell'assistenza tecnica autorizzata Miele, premesso che siano a disposizione i rispettivi allacciamenti del modulo DOS.

Modulo DOS

Oltre ai sistemi di dosaggio integrati nell'apparecchio è possibile allacciare fino a due sistemi di dosaggio aggiuntivi esterni (moduli DOS) per i prodotti chimici liquidi.

Colorazione tubicini di aspirazione

I prodotti chimici liquidi provenienti da contenitori esterni affluiscono tramite tubicini di aspirazione. I tubicini di aspirazione sono contrassegnati a colori per facilitarne l'abbinamento.

Particolari tipi di sporco possono richiedere detersivi o additivi con determinate composizioni. Per saperne di più rivolgersi all'assistenza tecnica Miele.

Moduli DOS

Per la variante di dotazione senza sistema di dosaggio interno per il detersivo liquido è possibile aggiungere fino a due moduli di dosaggio esterni, aggiuntivi (moduli DOS) per sostanze chimiche liquide.

Nella versione con una pompa di dosaggio interna per detersivi liquidi è possibile collegare un ulteriore modulo DOS esterno per prodotti chimici liquidi.

I moduli DOS esterni vengono aggiunti dal servizio di assistenza tecnica autorizzato Miele o da un tecnico qualificato. I sistemi di dosaggio interni non possono essere installati in un secondo tempo.

Al modulo DOS sono allegate istruzioni di montaggio separate.

Detersivo e additivo per il risciacquo finale

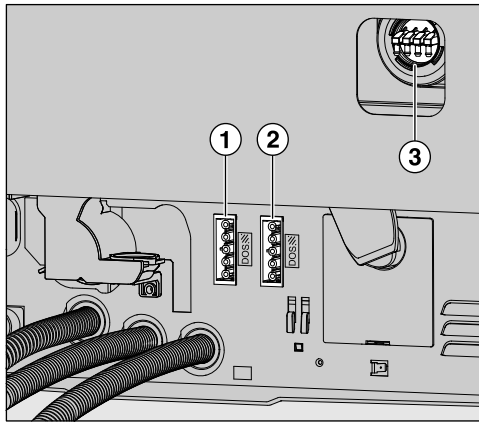

- ① Allacciamento alimentazione di corrente DOS 1 detersivo (a seconda del modello).
- ② Allacciamento alimentazione di corrente DOS 4 additivo per il risciacquo finale.
- ③ Allacciamenti per tubi di dosaggio.

⚠ Danni dovuti alla tensione sbagliata. Prima di montare il modulo DOS confrontare i dati di allacciamento (tensione e frequenza) riportati sulla targhetta dati del modulo con quelli della targhetta dati della macchina. I dati devono corrispondere affinché i moduli non si danneggino. In caso di dubbi, rivolgersi a un elettricista qualificato.

- Allacciare la corrente elettrica.
- Per applicare i tubi di dosaggio staccare la fascetta per tubi fissata a un bocchettone libero e rimuovere il tappo di protezione.
- Infilare il tubo di dosaggio sul bocchettone e fissare il tubo con una fascetta.

Dotare gli allacciamenti non utilizzati per i tubi di dosaggio di tappi di protezione affinché non fuoriesca della liscivia.

Detersivi

Utilizzare solo detersivo per lavastoviglie a uso professionale. I prodotti adatti si trovano nella gamma Miele Professional.

I detersivi possono essere dosati in polvere, tab oppure in forma liquida.

I detersivi in polvere e i tab vengono dosati tramite il dosatore dello sportello con il simbolo .

Utilizzare esclusivamente detersivo in tabs che si sciolgono in modo sufficientemente rapido. I prodotti adatti si trovano nella gamma Miele Professional.

Rabboccare il dosatore dello sportello

⚠ Pericolo per la salute a causa della formazione di polvere.

Col dosaggio di detersivi e tab in polvere è possibile che la polvere di detersivi delicati si sollevi. Se la polvere giunge in bocca, gola o negli occhi, si possono verificare irritazioni.

Col dosaggio di detersivi in polvere e tab, evitare per quanto possibile di far sollevare la polvere.

Prima di ogni programma (ad eccezione di Extra breve, Freddo e Scarico) versare il detersivo in polvere o le tabs nell'apposito contenitore (osservare le indicazioni relative al programma Extra breve).

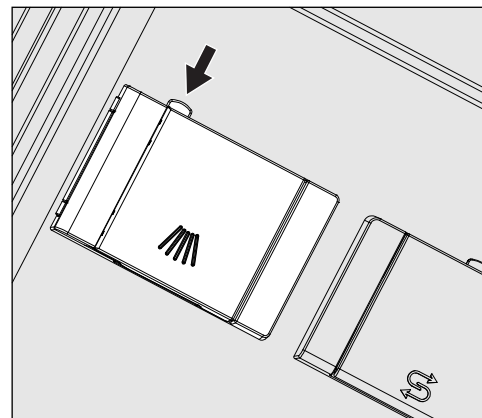

- Premere il pulsante di chiusura giallo sul dosatore con il simbolo .

Detersivo e additivo per il risciacquo finale

Il coperchio scatta e si apre di lato. Al termine di un programma, il coperchio del contenitore è già aperto.

La marcatura di livello nel contenitore per detersivo in polvere, a sportello aperto orizzontalmente, corrisponde a una quantità in millimetri (ml). Complessivamente la vaschetta accoglie ca. 60 ml di detersivo. Le indicazioni in millilitri corrispondono all'incirca alle indicazioni di dosaggio del detersivo in polvere attuale in grammi (g), per il quale possono esservi delle differenze in base alla densità.

Esempio di dosaggio: durante il "lavaggio" affluiscono ca. 8,5 l di acqua. A una concentrazione di detersivo di 3 g/l corrispondono ca. 25 g di detersivo. Attenersi a eventuali indicazioni diverse del produttore!

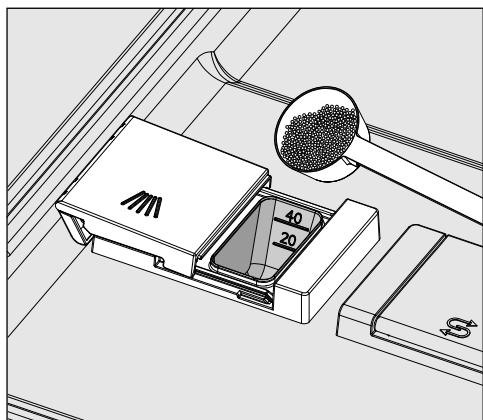

- Caricare il detersivo nell'apposita vaschetta.

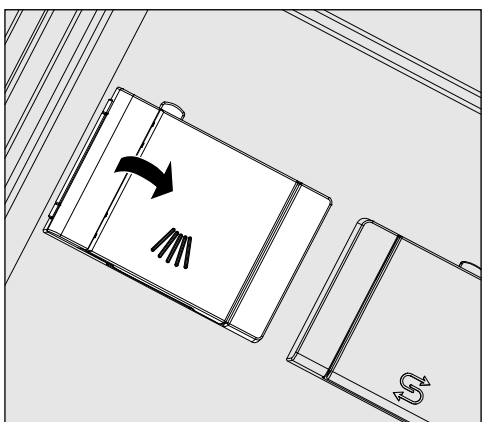

- Chiudere infine il coperchio della vaschetta.

⚠ Al termine di ogni programma controllare se il detergente si è sciolto completamente.

Se così non fosse, occorre ripetere il programma.

Verificare se eventualmente del carico ha impedito il risciacquo del dosatore, in tal caso riposizionare il carico.

Indicazioni per il programma Extra breve

Con il programma Extra breve (a seconda del modello) l'acqua di risciacquo finale al termine del programma non viene scaricata, per raggiungere brevi durate del programma con il lavaggio continuo.

Il detersivo non viene eliminato dal contenitore nel corso della breve durata.

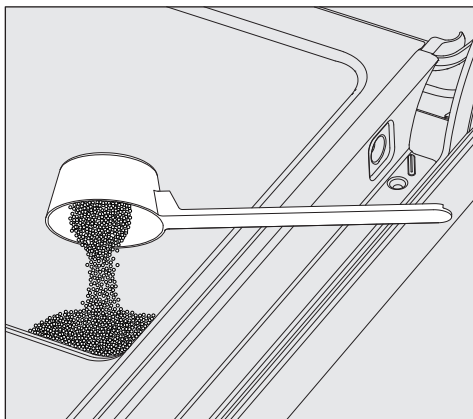

- Se non si utilizza il detersivo liquido, versare il detersivo in polvere direttamente all'interno dello sportello.

Dopo aver versato il detersivo all'interno dello sportello, avviare immediatamente il programma di lavaggio per evitare corrosioni o decolorazioni.

Detersivo e additivo per il risciacquo finale

Il detersivo liquido viene condotto attraverso un tubicino da una tanica esterna alla macchina.

Il dosaggio del detersivo liquido avviene a seconda del modello tramite una pompa di dosaggio interna nella macchina oppure un modulo DOS esterno. I moduli DOS vengono allacciati dall'assistenza tecnica Miele e possono essere collegati in qualsiasi momento.

Segnalazione di contenitore vuoto

In caso di livello di riempimento basso nella tanica per i detersivi, al cliente viene richiesto di cambiare tanica.

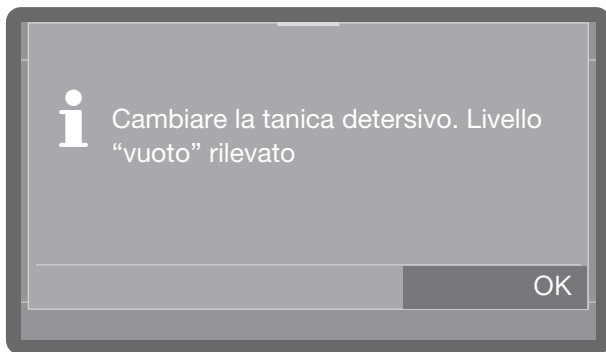

- Confermare l'avviso con *OK* e cambiare la tanica del detersivo.
- Riempire il circuito di dosaggio (v. cap. "Funzioni macchina")

Cambiare tanica

- Posizionare il contenitore con il detersivo liquido (contrassegno colorato) sullo sportello aperto della vasca di lavaggio o su una superficie non delicata, facile da pulire.
- Togliere il coperchio dalla tanica e rimuovere il tubicino di aspirazione. Posizionare il tubicino sullo sportello della vasca di lavaggio aperto.
- Sostituire il contenitore vuoto con uno pieno.

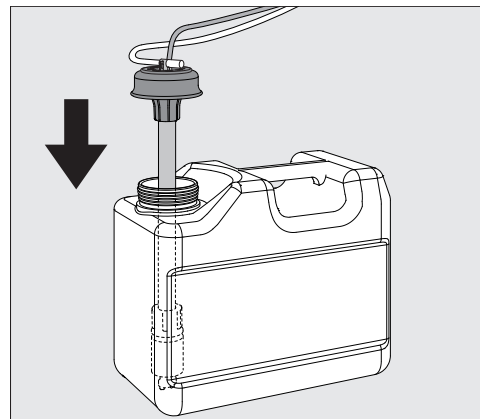

- Inserire il tubicino di aspirazione nell'apertura del contenitore e premere il coperchio fino all'aggancio. Rispettare l'indicazione dei colori.
- Adattare la lancia di dosaggio alla dimensione del contenitore fino a raggiungere il fondo del contenitore.
- Se si utilizza una lancia lunga in una tanica da 5 litri o se la tanica da 10 litri è piena solo per metà, compare la seguente richiesta sul display:

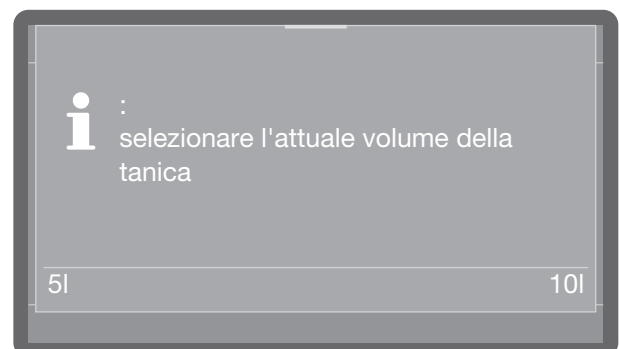

- Selezionare la dimensione della tanica.
- Ripulire con cura eventuale prodotto chimico fuoriuscito.

Detersivo e additivo per il risciacquo finale

Controllo consumi

Controllare regolarmente i consumi per mezzo del livello di riempimento nel contenitore e sostituirlo per tempo, onde evitare che il sistema di dosaggio aspiri a vuoto.

Dosaggio di detersivo liquido

L'impostazione della concentrazione di dosaggio è a cura dell'assistenza tecnica Miele.

Brillantante

L'additivo per il risciacquo finale facilita l'asciugatura dopo il trattamento perché favorisce il deflusso dell'acqua dalle superfici come se si trattasse di una pellicola.

Adattare la concentrazione dell'additivo di risciacquo finale nei seguenti casi:

- Se dopo il trattamento permangono delle macchie di acqua sul carico, significa che la concentrazione di dosaggio è impostata troppo bassa.
- Se invece rimangono ombreggiature o striature sul carico, allora la concentrazione di dosaggio è impostata troppo alta.

L'additivo per il risciacquo finale viene dosato nella fase del programma Risciacquo finale. A tale scopo il contenitore deve essere pieno.

Nel programma Bicchieri birra (a seconda del modello) si effettua il risciacquo con acqua fredda senza dosaggio di additivo per il risciacquo finale.

Segnalazione di contenitore vuoto

Se il livello di riempimento del contenitore è basso, per l'additivo di risciacquo finale viene richiesto di rabboccare il sistema di dosaggio, p.es.:

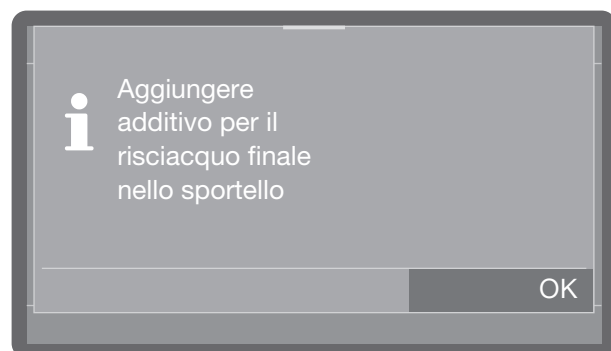

- confermare l'avviso con *OK* e rabboccare l'additivo come descritto.
- Riempire il circuito di dosaggio (v. cap. "Funzioni macchina")

Detersivo e additivo per il risciacquo finale

Rabboccare il dosatore dello sportello

⚠ Non caricare in nessun caso detersivo.

Se ciò accadesse si danneggerebbe il contenitore dell'additivo per il risciacquo finale.

Riempire il contenitore dell'additivo di risciacquo finale solo con il prodotto adatto a lavastoviglie a uso professionale.

- Aprire completamente lo sportello.

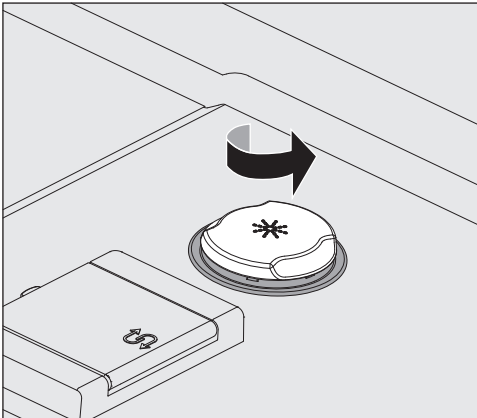

- Aprire il coperchio giallo con il simbolo * nella direzione della freccia.

Il contenitore ha una capacità di ca. 300 ml.

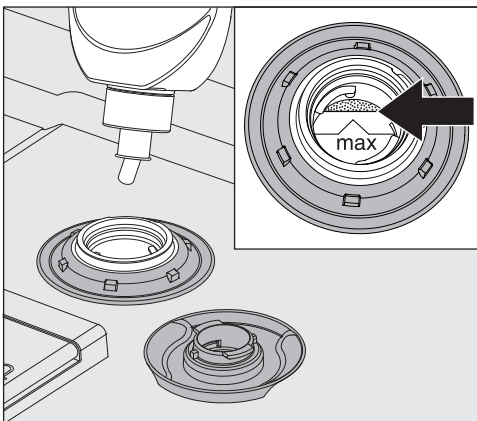

- Versare l'additivo per il risciacquo finale fino a raggiungere la tacca di riempimento contraddistinta da "max" nell'apposito imbuto.

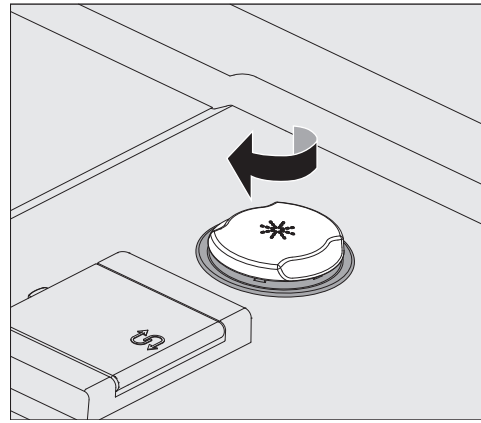

- Chiudere il contenitore.
- Eliminare eventuali residui di additivo traboccato per evitare che si formi troppa schiuma nel programma successivo. In alternativa è anche possibile avviare il programma Freddo, per risciacquare l'additivo versato.

Segnalazione di contenitore vuoto

Se il livello di riempimento del contenitore è basso, per l'additivo di risciacquo finale viene richiesto di cambiare la tanica, p.es.:

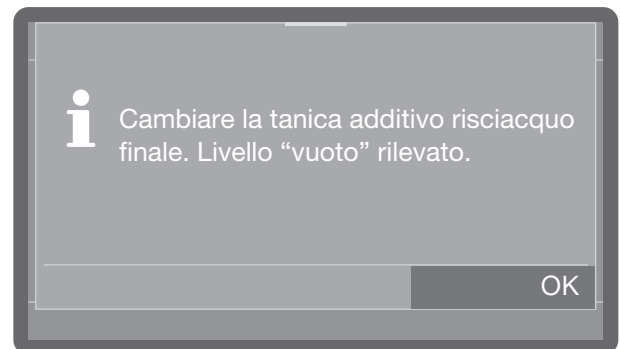

- confermare l'avviso con *OK* e cambiare la tanica per l'additivo come descritto.
- Riempire il circuito di dosaggio (v. cap. "Funzioni macchina")

Detersivo e additivo per il risciacquo finale

Cambiare tanica

- Posizionare il contenitore con l'additivo per il risciacquo finale (contrassegno colorato) sullo sportello aperto della vasca di lavaggio o su una superficie non delicata, facile da pulire.
- Togliere il coperchio dalla tanica e rimuovere il tubicino di aspirazione. Posizionare il tubicino sullo sportello della vasca di lavaggio aperto.
- Sostituire il contenitore vuoto con uno pieno.

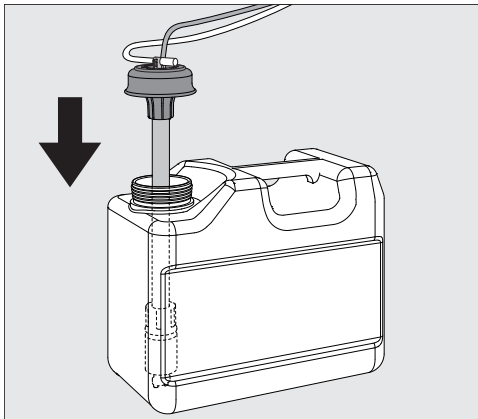

- Inserire il tubicino di aspirazione nell'apertura del contenitore e premere il coperchio fino all'aggancio. Rispettare l'indicazione dei colori.
- Adattare la lancia di dosaggio alla dimensione del contenitore fino a raggiungere il fondo del contenitore.
- Se si utilizza una lancia lunga in una tanica da 5 litri o se la tanica da 10 litri è piena solo per metà, compare la seguente richiesta sul display:

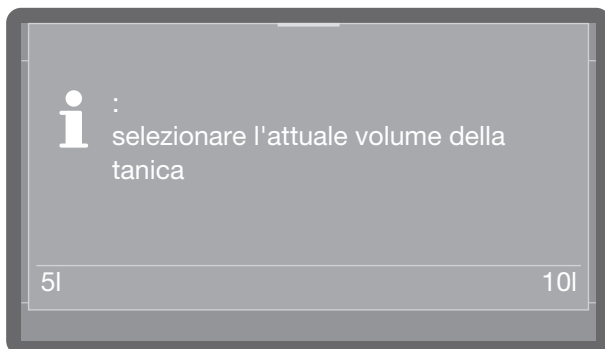

- Selezionare la dimensione della tanica.
- Ripulire con cura eventuale prodotto chimico fuoriuscito.

Disporre il carico

Eliminare dalle stoviglie i residui consistenti di cibo.

Non è necessario risciacquare le stoviglie sotto l'acqua prima di caricarle.

Attenzione

⚠ Danni dovuti a acidi e solventi.
Residui di acidi e solventi, soprattutto di acido cloridrico e soluzioni contenenti cloruri, non devono finire nella vasca. Non versare acidi o solventi nella vasca di lavaggio.

⚠ Danni dovuti a stoviglie con cenere, sabbia, cera, lubrificanti o colore
Queste sostanze danneggiano la lavastoviglie.
Non lavare in macchina stoviglie sporche di cenere, sabbia, cera, lubrificante o colore.

Caricare le rispettive stoviglie e posate nei punti predisposti dei cesti. Considerare in questo caso le seguenti indicazioni:

- Sistemare le stoviglie in modo che tutte le superfici possano essere raggiunte e lambite dall'acqua. In caso contrario non vengono pulite.
 - Sistemare i piatti nel cesto inferiore e superiore in modo speculare con la superficie convessa verso il centro del cesto (osservare le immagini riportate alle pagine seguenti).
 - Le stoviglie e le posate non devono essere infilate le une dentro le altre, coprendosi.
 - Assicurarsi che tutte le stoviglie siano in posizione stabile.
 - Disporre nel cestello tutti i contenitori cavi, come tazze, bicchieri, pentole ecc. con l'apertura rivolta verso il basso.
 - Recipienti cavi alti e stretti vanno disposti possibilmente nell'area centrale dei carrelli/cesti; in questa posizione vengono raggiunte più facilmente dai getti d'acqua.
- Sistemare in posizione inclinata stoviglie con incavi profondi, in modo che l'acqua possa defluire.
 - Assicurarsi che i bracci irroratori non siano bloccati da stoviglie troppo alte o troppo sporgenti. Eseguire eventualmente una rotazione manuale di controllo.
 - Per lavare oggetti voluminosi nel cesto inferiore è possibile estrarre il cesto superiore.
 - Le parti più piccole possono cadere dalle asticelle dei cesti. Disporre le parti piccole nel cesto portaposate.

Stoviglie non adatte

- Posate e stoviglie in legno o con parti in legno. Si ammolano troppo in acqua e si rovinano. Inoltre i collanti utilizzati non sono adatti al lavaggio in lavastoviglie. Le parti in legno possono staccarsi.
- Pezzi di artigianato, vasi di valore oppure bicchieri decorati: questi oggetti non sono adatti al lavaggio in lavastoviglie.
- Stoviglie in plastica non termoresistente: possono deformarsi.
- Oggetti in rame, ottone, peltro o alluminio: possono decolorarsi o diventare opachi.
- Applicazioni: dopo tanti cicli di lavaggio possono sbiadire.
- Bicchieri delicati e oggetti in cristallo: se lavati spesso possono diventare opachi.

Caricare posate e stoviglie

Si consiglia di:

- utilizzare posate e stoviglie espressamente adatte al lavaggio in lavastoviglie.
- Dopo numerosi lavaggi, i bicchieri possono diventare opachi. Per i bicchieri delicati utilizzare solo programmi a basse temperature (v. cap. "Elenco programmi") e il detersivo adatto. In questo modo si riduce il rischio che diventino opachi.

Attenzione!

L'argento e l'alluminio si possono decolorare a contatto con alimenti che contengono sostanze sulfuree.

 Pericoloso a causa di reazione chimica
Le parti in alluminio (come il filtro anti-grasso) non devono essere lavate con detersivi molto corrosivi o alcalini, ad es. quelli in uso nel settore della ristorazione o professionale.
Si possono verificare dei danni. In casi estremi c'è il pericolo di una reazione chimica esplosiva (gas tonante).
Non lavare in lavastoviglie parti in alluminio pretrattate.

Cestello superiore

Disporre nel cesto superiore oggetti leggeri e delicati come piattini, tazze, bicchieri, coppette per il dessert e oggetti in plastica leggeri, resistenti alle alte temperature ecc. Nel cesto superiore è possibile lavare anche pentole piane, più piccole.

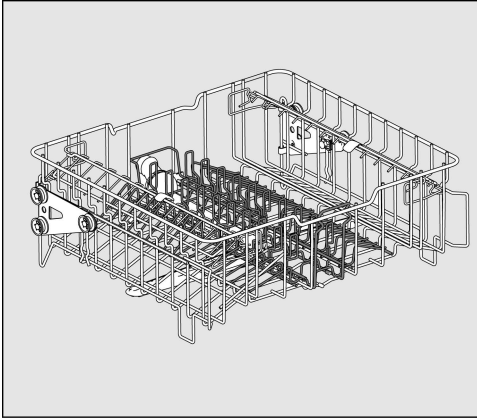

Cestello superiore APFD 215 con inserto APFD 415
L'inserto centrale può essere rimosso dal cesto superiore per lavare pentole più grandi oppure può essere sostituito da altri inserti.

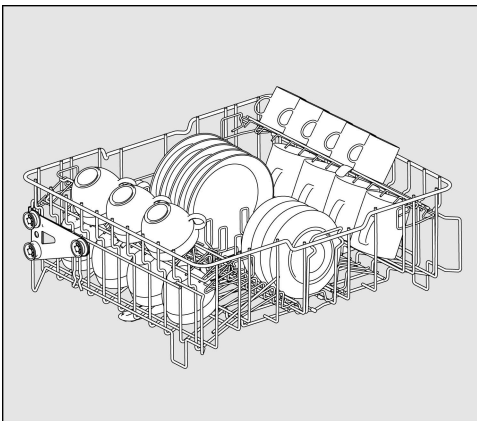

Con inserto APFD 415 per p.es. 20 tazze e 32 piattini oppure 18 piattini da dessert e 20 tazze.

Ripiano per tazze

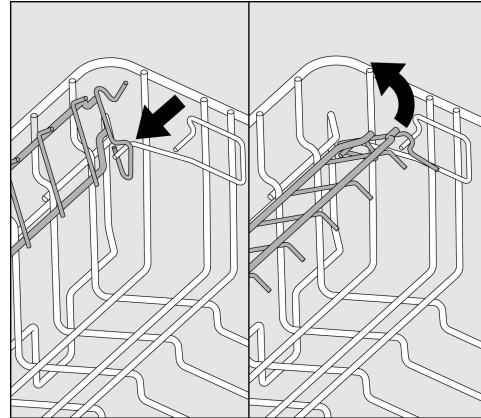

È possibile ribaltare il ripiano per tazze per disporre tazze, bicchieri e becher grandi nel cesto superiore.

- Ribaltare il ripiano per tazze verso l'alto.

Per lavare oggetti più grandi nel cesto inferiore (p.es. piatti da portata) è possibile estrarre il cesto superiore.

Caricare posate e stoviglie

Regolazione del cesto superiore

Per guadagnare spazio in altezza nel cesto superiore o in quello inferiore, è possibile regolare il cesto superiore scegliendo tra due posizioni con ca. 5 cm di differenza ciascuna.

- Estrarre il cesto superiore.

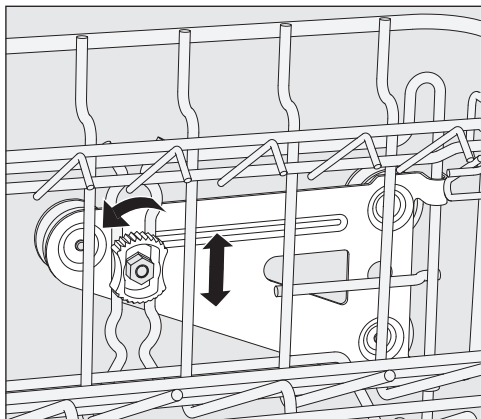

- Rimuovere su entrambi i lati i controdadi.
- Sollevare o abbassare il cesto nella posizione desiderata.
- Riavvitare i controdadi.

Il cesto superiore deve risultare perfettamente orizzontale in entrambe le posizioni (registrarlo).

Se il cesto superiore è stato posizionato obliquamente, non è possibile l'allacciamento idrico.

⚠ Danni dovuti alla posizione errata dell'allacciamento idrico.

Dopo la regolazione in altezza del cesto superiore occorre adattare la posizione dell'allacciamento idrico.

Quando si regola l'altezza del cesto superiore, adeguare anche la posizione dell'allacciamento idrico, prima di inserire il cesto superiore.

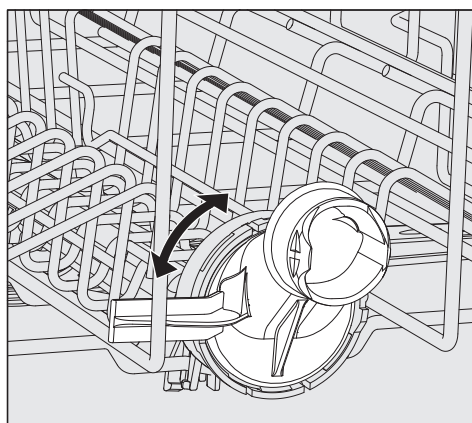

- Ruotare l'allacciamento idrico del cesto superiore nella posizione superiore o inferiore. L'allacciamento idrico deve agganciarsi nella rispettiva posizione in modo percettibile.

A seconda della posizione del cesto superiore è possibile caricare ad es. piatti con il seguente diametro nei cesti:
ad es. cesto superiore APFD 215

Cesto superiore in posizione	Ø piatti cesto sup.	Ø piatti cesto inf.
in alto	max. 15 cm	33 cm *
in basso	max. 20 cm	25 cm

* Nel cesto inferiore occorre posizionare l'inserito per piatti E 816.

Cestello inferiore

Disporre nel cestello inferiore gli oggetti più grandi e pesanti, come piatti, vassoi, pentole, terrine ecc.

Disporre bicchieri leggeri a parete sottile solo nell'inserito specifico e/o nel cesto inferiore.

Disporre i piatti sempre come raffigurato nelle immagini, con il lato superiore rivolto verso l'interno, per ottenere un risultato di lavaggio ottimale.

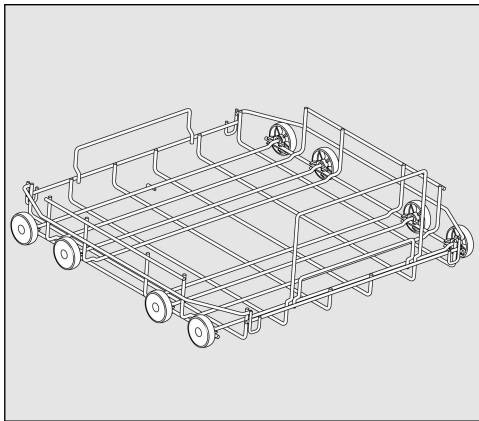

Supporto cesto inferiore Lafette APFD 220

Per cesti in plastica, diversi inserti e portaposate.

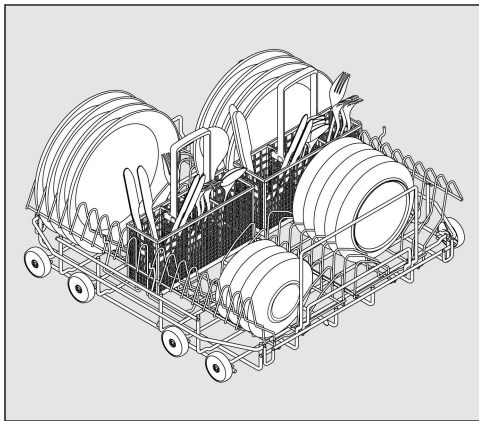

Cesto inferiore APFD 220 con 2 inserti E 816 e 2 portaposate APFD 420

In ognuno è possibile inserire 32 piatti con Ø da 25 cm e diverse posate. Senza cesto portaposate è possibile disporre negli inserti E 816 rispettivamente 38 piatti Ø 25 cm.

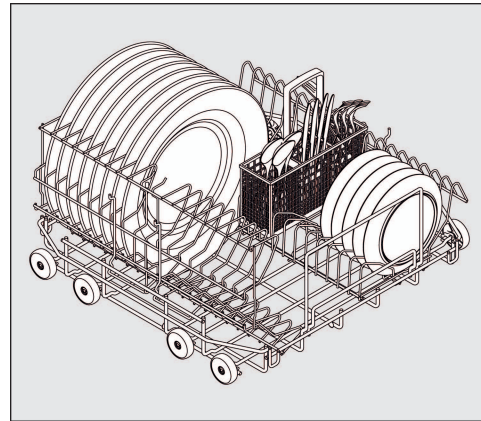

Cesto inferiore APFD 220 con inserto E 816 ruotato di 90°

Con il cesto portaposate APFD 420 si possono disporre rispettivamente 32 piatti Ø 33 cm e diverse posate. Senza cesto portaposate è possibile disporre nell'inserito ruotato E 816 rispettivamente 38 piatti Ø 33 cm.

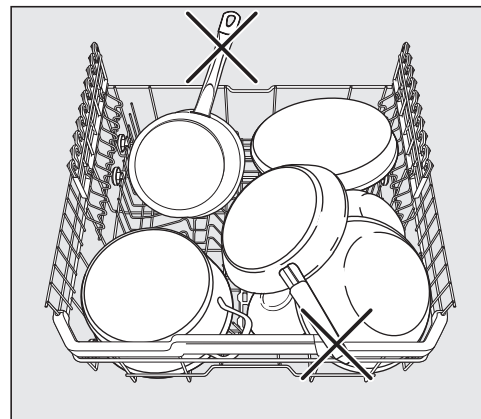

Danneggiamenti a causa di stoviglie sporgenti

Stoviglie eventualmente sporgenti possono danneggiare il vano interno della lavastoviglie.

Quando si caricano i cesti accertarsi che nessuna parte delle stoviglie, come p.es. i manici, sporgano oltre il bordo dei cesti.

Caricare posate e stoviglie

Impiego di cesti in plastica

Il supporto per cesto inferiore Lafette APFD 220 può essere dotato di cesti in plastica con dimensioni 500 x 500 mm.

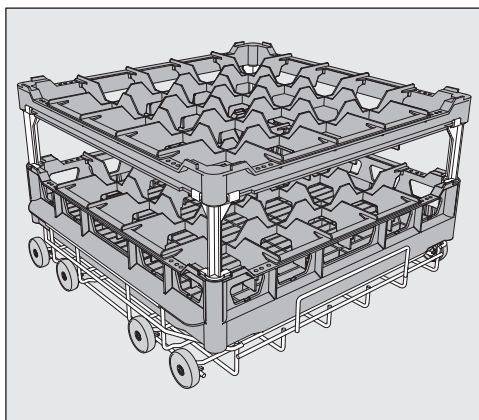

Per utilizzare i cesti in plastica nel cesto superiore occorre lo speciale supporto per cesto superiore Lafette O 885 (altezza max. di carico 130 mm).

Per utilizzare stoviglie più alte nel cesto inferiore serve lo speciale supporto per cesto inferiore U 876.

Quale combinazioni di cesti è possibile utilizzare dipende dal tipo, dalle dimensioni e dalla forma degli oggetti da lavare. Per informazioni più dettagliate sulla gamma di cesti rivolgersi ai rivenditori specializzati Miele oppure all'assistenza tecnica autorizzata Miele.

Esempi: (cesti inferiori)

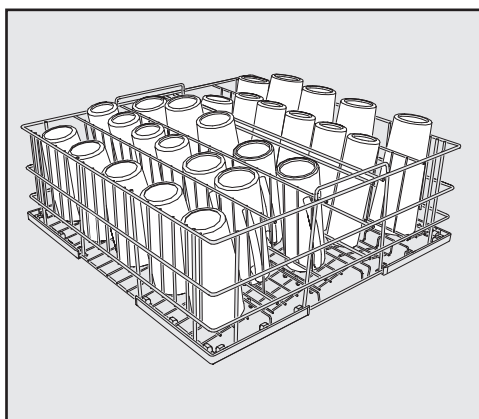

Cesto reticolato U 525 a 5 file

Questo cesto reticolato è adatto a bicchieri con diametro fino a max. 8 cm.

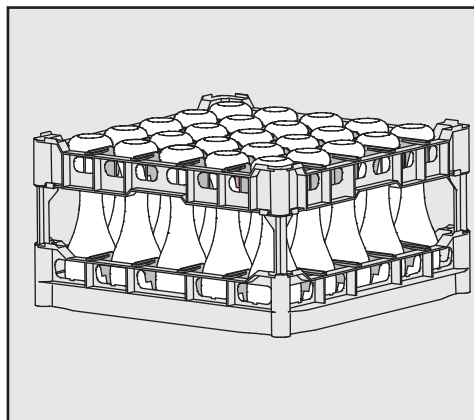

Cesti in plastica U 534 - U 537 con scomparti per diverse altezze bicchieri

In questo esempio il cesto in plastica è collegato con degli estensori al bordo rialzato alto (si può montare solo con supporto per cesto inferiore U 876).

Montare il cesto in plastica

L'altezza del cesto base ④ può essere modificata con un bordo rialzato ① e a scelta con estensori lunghi ② o corti ③.

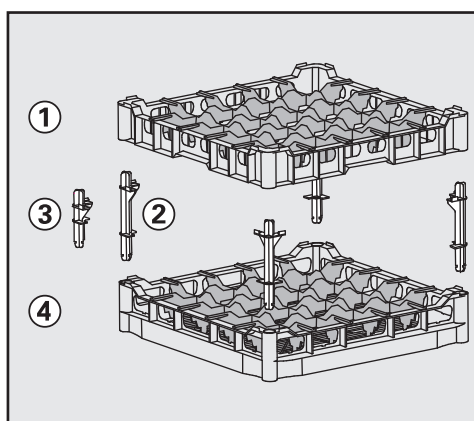

- Infilare tutti e quattro gli estensori nel cesto base ④.
- Premere il bordo rialzato ① con forza sugli estensori.



Accensione

- Aprire il rubinetto dell'acqua, nel caso fosse chiuso.

La lavastoviglie deve essere allacciata alla rete elettrica.

- Premere il tasto , finché a display compare la seguente indicazione:



Non appena la lavastoviglie è pronta per l'uso, l'indicazione a display cambia e compare il programma selezionato, p.es.:

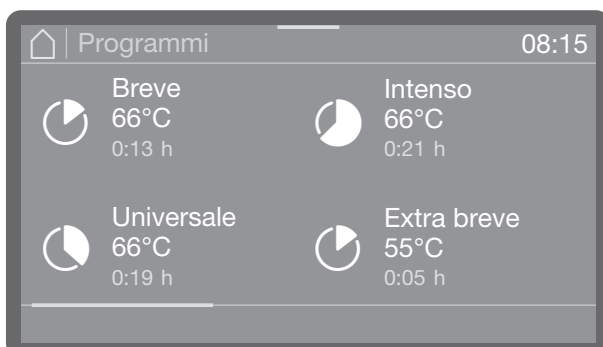

Se è attiva la funzione Memory, viene visualizzato l'ultimo programma avviato, p.es.:

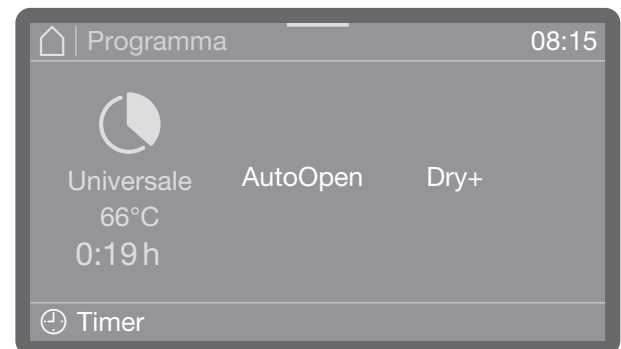

Selezionare un programma

Selezionare il programma sempre a seconda del tipo di stoviglie e del tipo di sporco.

Non appena è stato scelto un programma, il LED del tasto *Start/Stop* inizia a lampeggiare.

Prima di avviare il programma, con il tasto  è possibile tornare alla selezione dei programmi per scegliere p.es. un altro programma. Dopo aver avviato il programma, non è più possibile. In caso di necessità occorre interrompere il programma (v. cap. "Interruzione programma").

Funzionamento

Avviare un programma

- Premere il tasto *Start/Stop* (si accende il tasto *Start/Stop*).

Dopo l'avvio del programma non è più possibile cambiare programma. Si può sospendere (v. "Sospendere il programma") o interrompere (v. "Interrompere il programma") il programma in corso.

Avviare il programma con il timer

È possibile posticipare l'avvio di un programma, ad es. per sfruttare le tariffe energetiche notturne. Impostare l'ora in cui il programma deve avviarsi (*Avvio alle*) oppure l'ora in cui il programma deve terminare al più tardi (*Fine alle*). Le ore vengono impostate sulla base dell'ora esatta, v. cap. "Ora".

Impostare il timer

- Selezionare un programma.

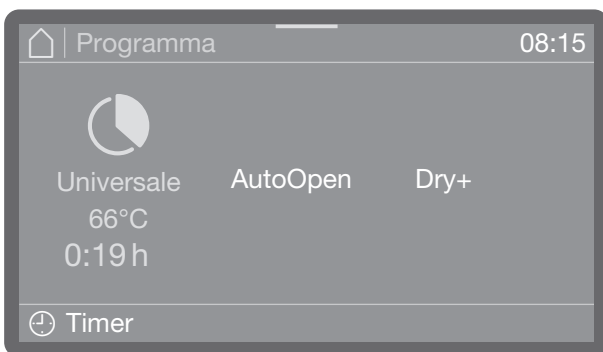

- Premere  *Timer*, per impostare il timer.



- Poi selezionare l'ora di avvio (*Avvio alle*) o di fine (*Fine alle*).
- Impostare l'ora.
- Confermare le immissioni con **OK**.



Il timer è attivato.

Con la selezione *Cancellare* è possibile cancellare le immissioni e disattivare il timer.

Tramite *Opzioni* è possibile attivare o disattivare (a seconda del modello) funzioni come *AutoOpen* o *Dry+* per il successivo svolgimento del programma.

Modificare il timer

- Se si desidera modificare l'ora impostata per il timer, premere  *Timer* e inserire l'ora di avvio e di fine.

Cancellare il timer

- Premere il tasto *Start/Stop*.

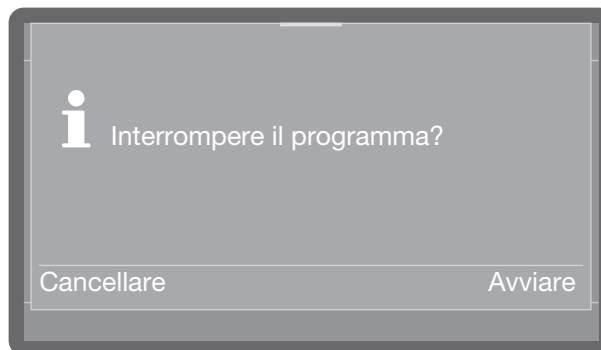

All'utente verrà richiesto se desidera avviare il programma subito (*Avviare*) oppure se vuole solo cancellare le impostazioni relative al timer (*Cancellare*).

In alternativa è possibile premere di nuovo  *Timer* nella vista programma e cancellare il timer tramite le seguenti impostazioni.

Spia avanzamento programma

Dopo un avvio del programma, a display vengono visualizzati il nome del programma, la denominazione del blocco di lavaggio attualmente in corso e la durata residua.

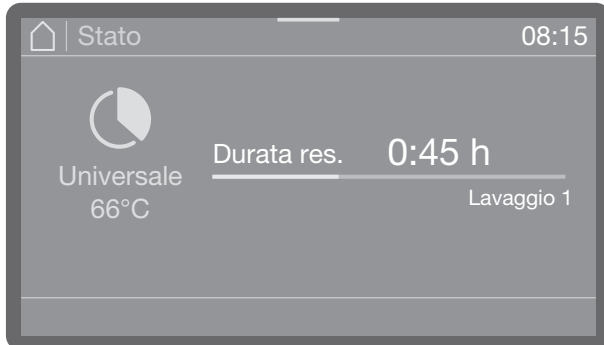

Nel corso del programma è possibile visualizzare i parametri come p.es. la temperatura impostata e quella reale.

- Premere a tale scopo la barra colorata al centro del bordo del display e strisciarla verso il basso.

Fine programma

Al termine di un programma conclusosi regolarmente, il LED del tasto Start/Stop si spegne e a display viene visualizzato il seguente avviso.



Inoltre nell'impostazione di serie per ca. 3 secondi suona un segnale acustico. Il segnale acustico viene ripetuto tre volte ogni 30 secondi. Per impostare i segnali acustici v. cap. "Volume".

- Premendo, si conferma l'avviso.

Se sono presenti segnalazioni relative al sistema, queste vengono visualizzate al termine, p.es. se durante il programma sono stati rilevati livelli di riempimento bassi nel contenitore del sale oppure nei contenitori per

prodotti chimici liquidi oppure quando è prevista la prossima manutenzione. Ogni segnalazione deve essere confermata singolarmente con *OK*.

Spegnimento

- Premere il tasto  fino a quando il display si spegne.

Prelevare le stoviglie

Le stoviglie calde sono maggiormente sensibili agli urti. Lasciarle quindi raffreddare in macchina, dopo averla spenta, finché si possono toccare.

Se dopo aver spento la macchina si apre completamente lo sportello, le stoviglie si raffreddano più velocemente.

Svuotare prima il cesto inferiore, poi quello superiore. In questo modo si evita che l'acqua goccioli dal cesto superiore sulle stoviglie disposte nel cesto sottostante.

Sospendere il programma

Un programma già iniziato deve essere interrotto solo in casi di assoluta necessità, ad es. se il carico si muove.

 Sussiste il pericolo di bruciature, ustioni e irritazioni!

Il carico, il supporto di carico e l'interno della vasca di lavaggio possono essere molto caldi.

Inoltre quando si apre lo sportello può fuoriuscire vapore molto caldo. A seconda della fase di lavaggio, possono essere utilizzati prodotti chimici che possono causare irritazioni agli occhi e alle vie respiratorie.

Sospendere il programma solo se strettamente necessario.

Aprire lo sportello lentamente e con cautela ed evitare il contatto con il vapore che fuoriesce. L'utente può toccare il carico a proprio rischio.

- Aprire lo sportello (v. cap. "Aprire e chiudere lo sportello").

Funzionamento

Se è attivo il blocco dello sportello, è necessario inserire il codice PIN per lo sblocco dello sportello, v. ►  Impostazioni avanzate ► Codice blocco sportello. Una volta disattivato il blocco, lo sportello può essere aperto senza inserire alcun codice. Se si interrompe la procedura, se non si inserisce il codice PIN o si inserisce un codice PIN errato, il programma prosegue senza interruzione.

- Inserire il codice del blocco sportello.

Se la temperatura all'interno della vasca di lavaggio supera i 67 °C, la seguente segnalazione indica i possibili rischi qualora si aprisse lo sportello.

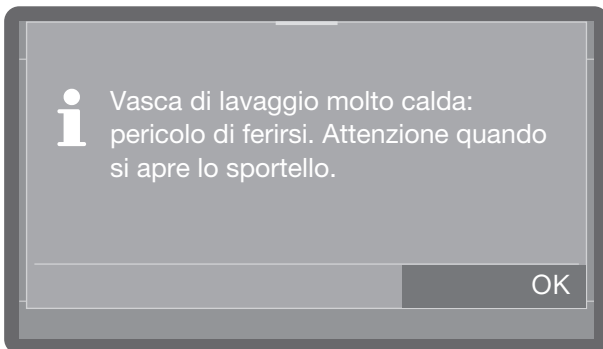

- Confermare la segnalazione con OK.
- Sistemare il carico in modo stabile.
- Richiudere lo sportello affinché il programma possa essere proseguito.

Il programma in corso prosegue a partire dall'interruzione.

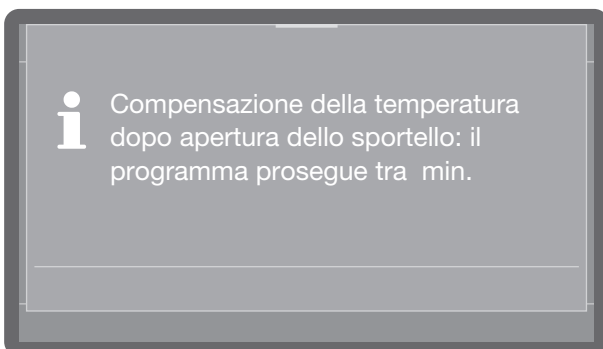

Se la temperatura all'interno della vasca di lavaggio a questo punto supera 50 °C, si verifica dapprima una compensazione della pressione. Poi il programma prosegue.

Interrompere il programma

Interrompere un programma già iniziato solo in casi di assoluta necessità, ad es. quando si vuole cambiare programma.

In caso di errore il programma si interrompe automaticamente.

 Pericolo di ustionarsi con il carico molto caldo.

Il carico e la vasca di lavaggio possono essere molto caldi.

Aprire lo sportello lentamente e non toccare gli oggetti presenti all'interno della vasca.

- Premere il tasto *Start/Stop*.

A display compare la seguente richiesta:

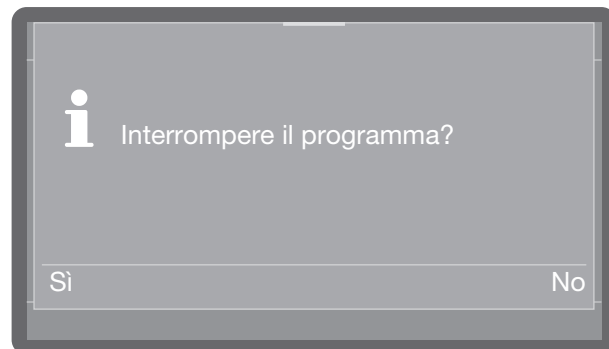

- Selezionare *Sì* e confermare l'immissione con il tasto *OK*.

Il programma si interrompe, quando si conferma *Sì*.

A display compare il seguente messaggio:



Lo sportello deve essere aperto.

Se si cambia programma e lo sportellino del contenitore del detersivo fosse già aperto, aggiungere dell'altro detersivo.

Il menù  Funzioni macchina comprende le funzioni importanti a supporto dei lavori di routine.

Le impostazioni di serie sono contrassegnate con il segno di spunta ✓. Per sapere come eseguire le impostazioni, v. al termine della panoramica.

Struttura menù

Funzioni macchina

 Intervallo filtri^{*)}

 Intervallo filtri

 Resetare intervallo

 Sistemi di dosaggio^{*)}

 Riempire condotti dos.

 Tanica detersivo

 Tanica add.risc.fin.

 Risc. condotti dosaggio

 Tanica detersivo

 Tanica add.risc.fin.

 ⁺⁺⁺ Dry+^{*)}

 ⁺⁺⁺ Selezione programma

 ⁺⁺⁺ Tutti i progr. ✓

 ⁺⁺⁺ Selezione

 ⁺⁺⁺ Prolungare tempo
Dry+

 ⁺⁺⁺ Selezione

 AutoOpen^{*)}

 On ✓

 Off

 AutoClose^{*)}

 On ✓

 Off

^{*)} a seconda del modello

Intervallo filtri

I filtri aria per l'asciugatura attiva all'interno della macchina hanno una durata limitata. Per questo motivo occorre sostituirli regolarmente.

La procedura per sostituire il filtro è riportata al capitolo "Manutenzione/Sostituire filtro".

Tramite il seguente menù è possibile visualizzare la durata residua del filtro e resettare l'intervallo di tempo dopo la sostituzione del filtro.

Il menù viene memorizzato nel seguente percorso in entrata.

 Funzioni macchina

 Intervallo filtri*)

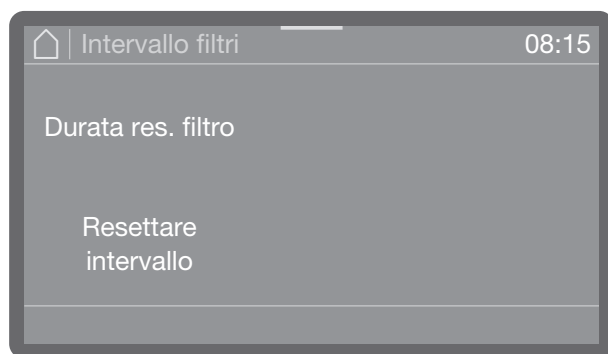

- Durata residua filtro

Tempo rimasto fino al successivo cambio del filtro.

- Resettare intervallo

Resetta le ore di funzionamento fino alla successiva sostituzione del filtro.

■ Selezionare un'opzione.

 L'intervallo può essere resettato solo se è stato sostituito il filtro.

Sistemi di dosaggio

I sistemi di dosaggio per i prodotti liquidi funzionano in modo affidabile se nel sistema non sono presenti aria o depositi.

Riempire il circuito di dosaggio

Il riempimento dei sistemi di dosaggio è necessario nelle seguenti situazioni:

- quando il sistema di dosaggio viene utilizzato per la prima volta,
- se a causa della mancanza di prodotti liquidi, viene aspirata aria oppure se il sistema è stato svuotato.

Prima di riempire il circuito di dosaggio accertarsi che i contenitori siano sufficientemente pieni e che le lance di dosaggio siano fissate ai contenitori e che non possano aspirare aria.

Il menù viene memorizzato nel seguente percorso in entrata.

 Funzioni macchina

 Sistemi di dosaggio

 Riempire condotti dos.

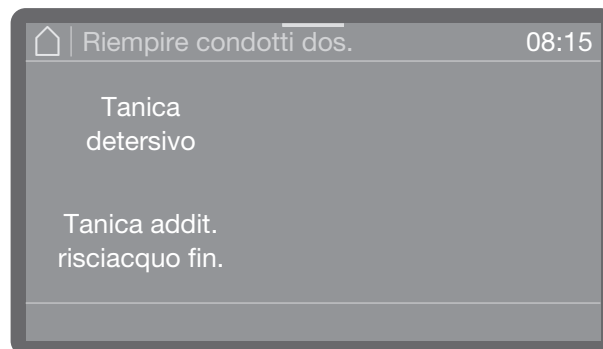

- Tanica detersivo

Riempire il sistema di dosaggio per detersivi.

- Tanica addit. risciacquo fin.

Riempire il sistema di dosaggio per additivo per il risciacquo finale.

■ Selezionare il sistema di dosaggio, che si desidera riempire.

Infine viene richiesto se si vuole avviare il processo di riempimento, p.es.:

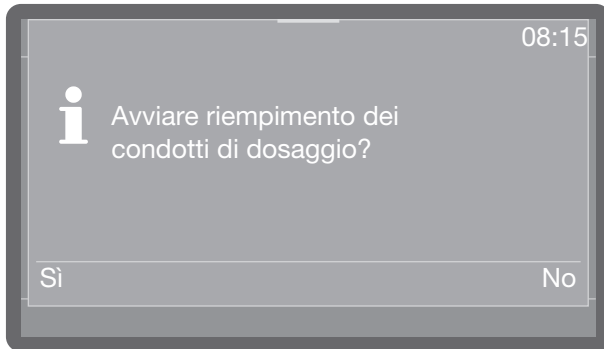

- selezionare **Sì** per avviare il processo. Il sistema di dosaggio viene riempito automaticamente. Al termine dell'operazione, conclusasi con esito positivo, compare la segnalazione **Riempimento dei condotti di dosaggio terminato**. Se il riempimento viene interrotto in anticipo, ripetere il procedimento.
- Selezionando **No** si interrompe il procedimento in questo punto.

Risciacquare il circuito di dosaggio

Un sistema di dosaggio deve essere risciacquato nelle seguenti situazioni:

- se è stato erroneamente riempito con il prodotto sbagliato.
- Se nel circuito oppure nei contenitori si sono formati depositi che possono ostruire i sistemi completamente oppure parzialmente. I depositi si possono p.es. formare dopo lunghi periodi di fermo oppure quando i contenitori vengono rabboccati, anziché sostituirli.
- Riempire un recipiente pulito, p.es. un secchio con acqua pulita.

 **Danni al sistema di dosaggio.**
Piccoli corpi estranei in acqua, come p.es. sabbia, impurità o simili, possono essere aspirati dal sistema di dosaggio e ostruirlo o danneggiarlo.
Accertarsi che l'acqua non contenga corpi estranei.

- Posizionare la lancia di dosaggio nel recipiente con l'acqua. L'estremità inferiore della lancia con l'apertura di aspirazione deve essere completamente in acqua.
- Fissare la lancia in modo che non possa ribaltarsi o cadere fuori dal contenitore.

Il menù viene memorizzato nel seguente percorso in entrata.

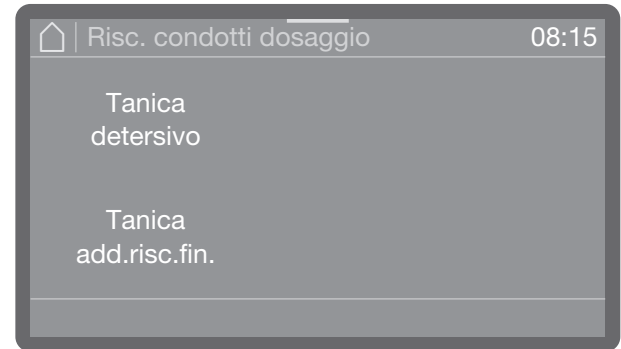
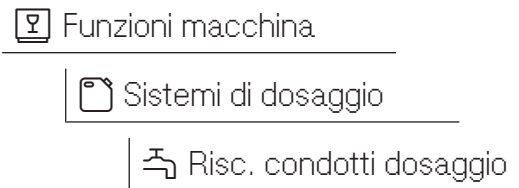

- Tanica detersivo
Risciacquare il sistema di dosaggio per detersivi.
- Tanica add.risc.fin.
Risciacquare il sistema di dosaggio per l'additivo per il risciacquo finale.
- Selezionare il sistema di dosaggio, che si desidera risciacquare.

Infine viene richiesto se si vuole avviare il processo, p.es.:

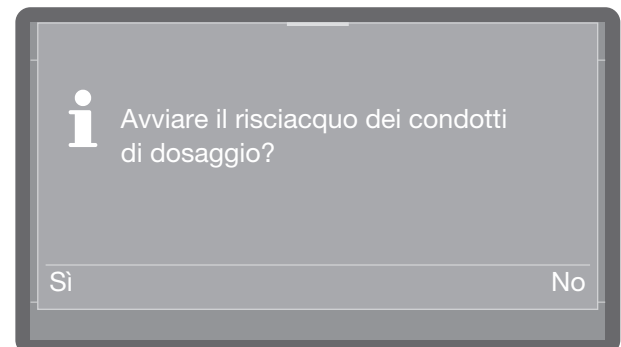

- selezionare **Sì** per avviare il processo. Il sistema di dosaggio viene risciacquato automaticamente. Al termine dell'operazione, conclusasi con esito positivo, compare la segnalazione **Risciacquo dei condotti di dosaggio terminato**. Se il risciacquo viene interrotto in anticipo, ripetere il procedimento.
- Selezionando **No** si interrompe il procedimento in questo punto.

Funzioni macchina

Dry+

L'asciugatura attiva Dry+ è disponibile solo su lavastoviglie con ventola di asciugatura (a seconda del modello).

L'asciugatura attiva Dry+ accelera e migliora il processo di asciugatura alla fine del programma. Una ventola a sportello chiuso convoglia l'aria filtrata nella vasca di lavaggio e garantisce l'asciugatura attiva.

Di seguito, per tutti i programmi che supportano Dry+, attivare e/o disattivare l'asciugatura attiva, nonché prolungare la durata della ventola e quindi adeguare individualmente la fase di asciugatura. Quali programmi supportano Dry+ si possono rilevare al capitolo "Parametri del programma".

Selezione programmi

Il menù viene memorizzato nel seguente percorso in entrata.

 Funzioni macchina

 Dry+

 Selezione programma



- Selezionare i programmi per i quali si desidera attivare Dry+. I programmi attivati sono contrassegnati con colori.
- Se si desidera attivare Dry+ per tutti i programmi, premere Tutti i progr..
- Salvare la selezione con OK.

Prolungamento

La durata della ventola è indicata per ogni programma e può essere solo prolungata come descritto di seguito, e/o è possibile rimuovere un prolungamento. A questo punto non è possibile accorciare la durata preimpostata oppure disattivare la ventola.

Il menù viene memorizzato nel seguente percorso in entrata.

 Funzioni macchina

 Dry+

 Prolungare tempo
Dry+

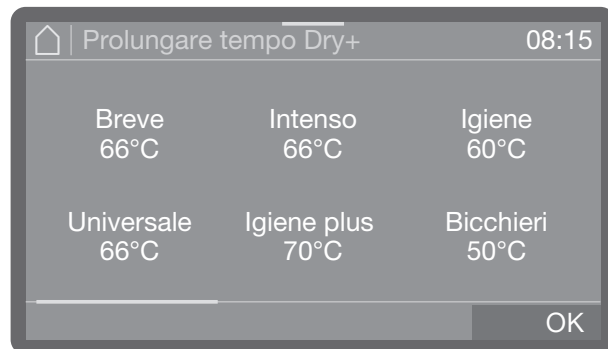

- Scorrere l'elenco dei programmi e selezionare il programma per il quale si vuole prolungare la durata della ventola.

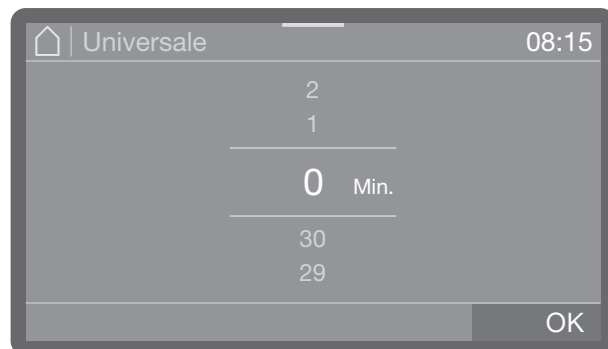

La durata può essere prolungata in scatti di 1 minuto per max. 30 minuti.

- Impostare la durata. Nell'impostazione più bassa la durata corrisponde il valore base preimpostato.
- Premere OK per memorizzare l'impostazione.

AutoOpen

AutoOpen è una funzione aggiuntiva per un'asciugatura ottimizzata. In questo modo al termine di un programma lo sportello viene aperto di una fessura, per cui l'umidità residua può dissolversi più rapidamente dalla vasca di lavaggio.

Lo sportello viene aperto non appena la temperatura nella vasca di lavaggio è scesa sotto un valore limite. Prima di aprire lo sportello compare una segnalazione a display e suona un segnale acustico, qualora attivato.

Per conoscere i programmi che supportano questa funzione, v. il cap. "Elenco programmi".

Il menù viene memorizzato nel seguente percorso in entrata.

 Funzioni macchina

 AutoOpen

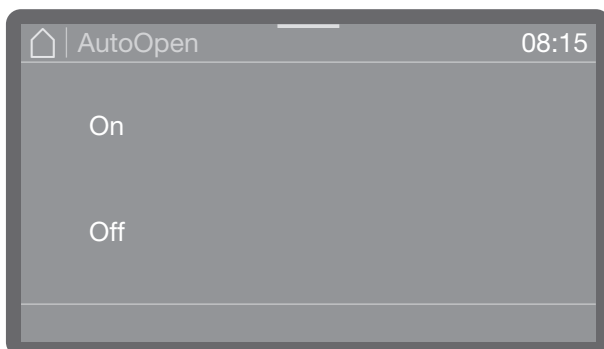

- On
AutoOpen è attivato per tutti i programmi.
 - Off
AutoOpen è disattivato per tutti i programmi.
- Selezionare un'opzione.

AutoClose

In questo modo è possibile stabilire se lo sportello dopo la chiusura viene portato in posizione finale con la chiusura automatica o se deve rimanere aperta una fessura.

In posizione finale lo sportello viene bloccato meccanicamente e può essere sbloccato e aperto con il tasto .

Il menù viene memorizzato nel seguente percorso in entrata.

 Funzioni macchina

 AutoClose

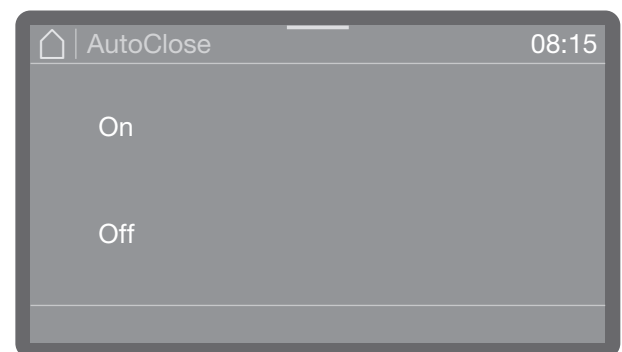

- On
AutoClose è attivato per tutti i programmi. Lo sportello viene portato in posizione finale e bloccato subito dopo la chiusura.
 - Off
AutoClose è disattivato per tutti i programmi. Lo sportello si aggancia nel perno di chiusura e può essere riaperto senza premere il tasto .
- Selezionare un'opzione.

Impostazioni

Nel menù  Impostazioni sono salvati parametri di base dell'elettronica delle macchine.

Le impostazioni di serie sono contrassegnate con il segno di spunta ✓. Per sapere come eseguire le impostazioni, v. al termine della panoramica.

 Unità temperatura

 °C ✓

 °F

Struttura menù

 Impostazioni

 Orologio

 24h / 12h

 12 h

 24 h ✓

 Regolare l'ora

 Data

 Formato data

 GG/MM/AAAA ✓

 MM/GG/AAAA

 AAAA/MM/GG

 Data

 Luminosità display

 Volume

 Segnali acustici

 Acustica tasti

 Melodia di benvenuto

 On ✓

 Off

Ora

L'ora è necessaria tra l'altro per le indicazioni a display e il posticipo dell'avvio. Si imposta il formato del display e l'ora.

Non avviene il passaggio automatico tra ora legale e ora solare.
Se necessario, eseguire la commutazione manualmente.

Selezionare il formato dell'ora

Il menù viene memorizzato nel seguente percorso in entrata.

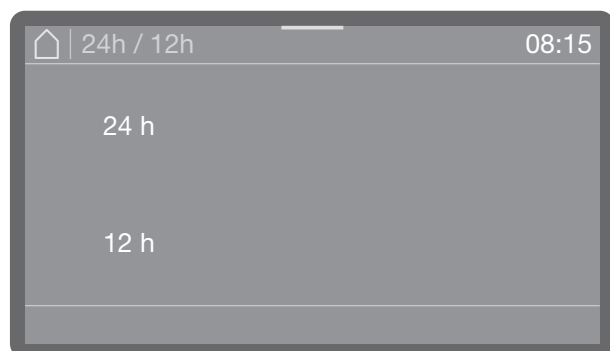
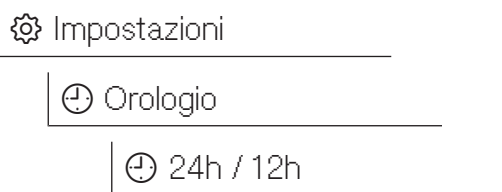

- 24 h

Visualizzazione dell'ora nel formato 24 ore.

- 12 h

Visualizzazione dell'ora nel formato 12 ore (am/pm).

■ Scegliere un formato, selezionandolo.

Impostare l'ora

L'ora viene impostata nel formato scelto.

Il menù viene memorizzato nel seguente percorso in entrata.

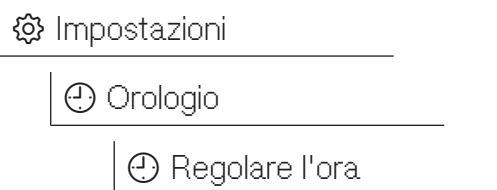

L'ora viene impostata nel formato scelto.



■ Impostare l'ora esatta e confermare l'immissione con OK.

Data

Si impostano il formato del display e la data.

Selezionare il formato della data

Il menù viene memorizzato nel seguente percorso in entrata.

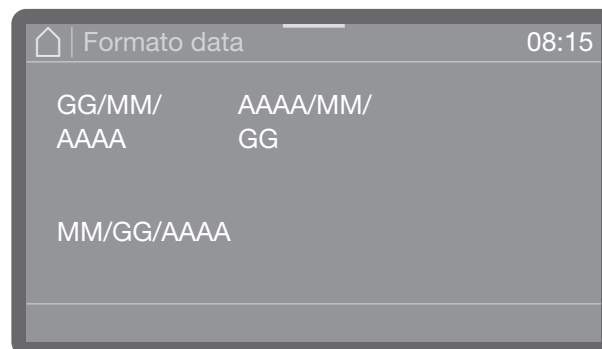
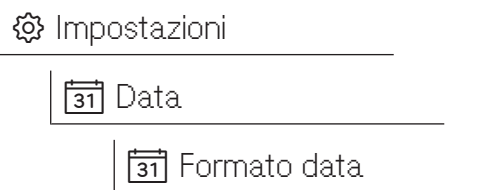

- GG sta per il giorno (G = giorno)

- MM sta per il mese (M = mese)

- AAAA sta per l'anno (A = anno)

■ Selezionare il formato desiderato.

⚙️ Impostazioni

Impostare la data

Il menù viene memorizzato nel seguente percorso in entrata.

⚙️ Impostazioni

📅 Data

📅 Data



- Impostare la data. La sequenza di anno, mese e giorno è indipendente dal formato impostato per la data.
- Premere OK per memorizzare l'impostazione.

Luminosità display

Qui è possibile impostare la luminosità del display.

Il menù viene memorizzato nel seguente percorso in entrata.

⚙️ Impostazioni

🌞 Luminosità display

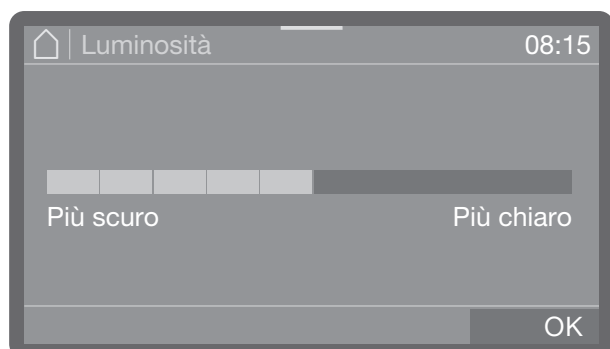

- Impostare la luminosità del display e salvare l'impostazione con OK.

Volume

Nel pannello comandi è integrato un segnalatore acustico che può suonare nelle seguenti situazioni:

- Acustica tasti premendo i tasti
- Segnali acustici al termine del programma oppure in caso di segnalazioni del sistema (avvisi)

Il menù viene memorizzato nel seguente percorso in entrata.

⚙️ Impostazioni

🔊 Volume

Il volume per Acustica tasti e Segnali acustici viene impostato nello stesso modo.

- Selezionare una delle opzioni Acustica tasti o Segnali acustici.

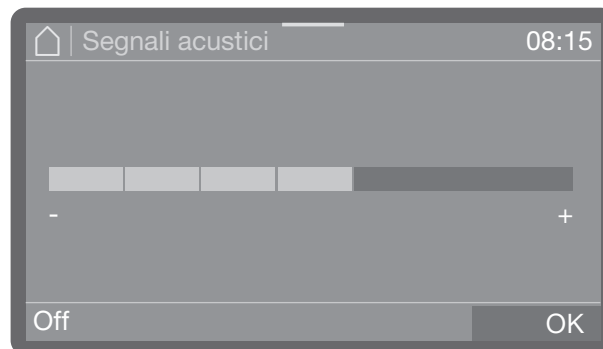

- Impostare il volume. Con l'impostazione più bassa il suono è spento e può, se necessario, essere riattivato selezionando On (viene visualizzato al posto di Off).
- Premere OK per memorizzare l'impostazione.

Melodia di benvenuto

All'accensione e allo spegnimento suona una breve melodia. Con questa opzione è possibile attivare e disattivare la riproduzione della melodia.

Il menù viene memorizzato nel seguente percorso in entrata.

 Impostazioni

 Melodia di benvenuto

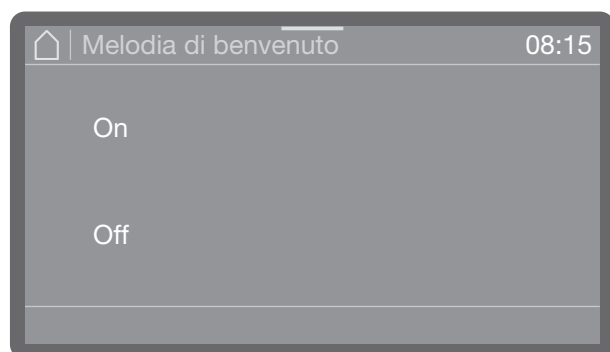

- On
All'accensione suona una melodia di benvenuto.
- Off
Melodia spenta.
- Selezionare un'opzione.

Unità della temperatura

L'indicazione della temperatura a display può essere visualizzata a scelta in °C (gradi Celsius) o in °F (gradi Fahrenheit).

Il menù viene memorizzato nel seguente percorso in entrata.

 Impostazioni

 Unità temperatura

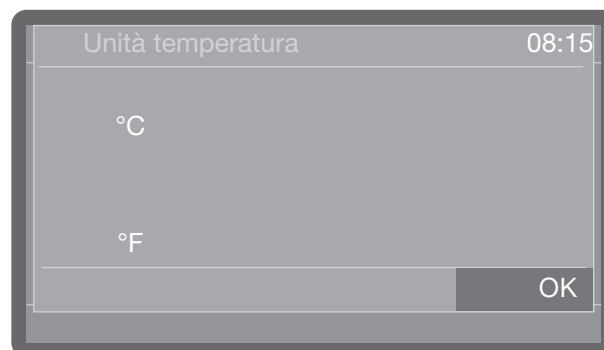

- °C
Visualizzazione temperatura in gradi Celsius.
- °F
Visualizzazione temperatura in gradi Fahrenheit.
- Selezionare l'opzione desiderata, premendola.

Impostazioni avanzate

Tutte le procedure amministrative e le impostazioni sono associate al menù  Impostazioni avanzate.

L'accesso al menù  Impostazioni avanzate è protetto da un codice PIN.

Se si vuole aprire il menù, inserire il codice PIN.

Struttura menù

Impostazioni avanzate

 Blocco programma filtro

On

Off ✓

 Standby/Off

Standby dopo 10 minuti

Off dopo 10 minuti

 Libro di bordo

 Acqua

 Consumo acqua fredda l

 Consumo acqua calda l

 Detersivo liquido

 Additivo risc. finale

 Ore di funzionamento (tot.)

 Svolgimenti programmi

 Intervallo di servizio

 Abilitare programmi

Tutti i progr. ✓

Selezione

 Impostare i Preferiti

 Configurare programmi

 [Nome programma]

 Temperatura lavaggio

 Tempo mant. lavaggio

 Temper. risc. finale

 Tempo mant. risc. finale

 Qt. acqua aumentata

 Risciacquo intermedio

 Qt. acqua aumentata

 Ripristinare

Ao Indicazione valore A0

Ao Off ✓

Ao On

 Sistemi di dosaggio

 Sportello detersivo

 * Sportello add. risc. fin.

 * Spia di rabbocco

* On ✓

* Off

 * Concentraz. dosaggio

 Tanica detersivo

 Concentraz. dosaggio

 Concentraz. dosaggio

 Concentraz. dosaggio

 Disattivare ✓

 Tanica add.risc.fin.

 Concentraz. dosaggio

 Concentraz. dosaggio

 Concentraz. dosaggio

 Disattivare ✓

 Cicli fino a vuoto

 Durezza acqua

 2,5 mmol/l (14° dh) ✓

 Cicli prima della rigener.

 1

 Memory

 On ✓

 Off

 Codice PIN

 Modificare codice PIN

 Codice blocco sportello

 Sì

 On

 Conness. in rete/WLAN

 Connettere

 WPS

 Soft AP

 Attivare

 Disattivare

 Stato connessione

 Connettere di nuovo

 Ripristinare

 RemoteUpdate

 On

 Off ✓

 Rivenditori

 Modalità fiera

 On

 Off ✓

 Versione software

 1-SBAE ID XXXX

 2-EL ID XXXX

 3-EFU ID XXXX

 5-LG ID XXXX

Targhetta dati

 Impostazioni di serie

 Solo impostaz. programma

 Tutte le impostazioni

 Informazioni legali

*) a seconda del modello

Blocco programma filtro

Il filtro combinato nella vasca di lavaggio filtra le particelle grossolane di sporco dalla liscivia. Se le particelle di sporco giungono al sistema di circolazione, i bracci irroratori, le valvole, ecc. si ostruiscono.

È possibile bloccare l'avvio di programma in caso di microfiltro inserito in modo errato o non inserito.

Il menù viene memorizzato nel seguente percorso in entrata.

 Impostazioni avanzate

 Blocco programma filtro

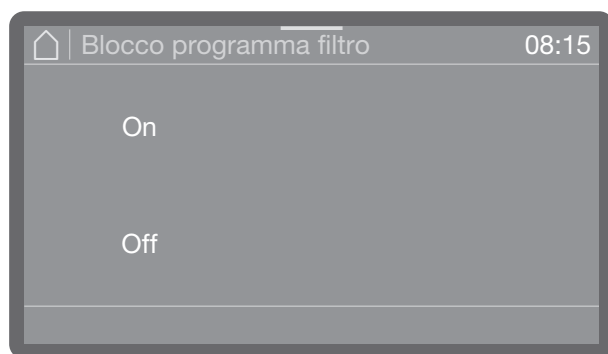

- On

L'avvio dei programmi è bloccato in caso di microfiltro inserito in modo errato oppure non inserito.

Un programma può essere avviato solo se il microfiltro è inserito in modo corretto.

- Off

I programmi possono essere avviati indipendentemente dallo stato del microfiltro. Compare una richiesta di sicurezza da confermare se il microfiltro non è inserito correttamente.

■ Selezionare un'opzione.

Standby/Off

Se la macchina non viene utilizzata per 10 minuti, la disponibilità al funzionamento (standby) può essere modificata oppure disattivata automaticamente (Off).

Con il funzionamento standby la lavastoviglie rimane accesa e il tasto *Start/Stop* lampeggia. Premendo il tasto *Start/Stop*, toccando il display oppure aprendo lo sportello si riattiva la macchina.

Dopo lo spegnimento automatico, la macchina è spenta e può essere riaccesa premendo il tasto .

Il menù viene memorizzato nel seguente percorso in entrata.

 Impostazioni avanzate

 Standby/Off

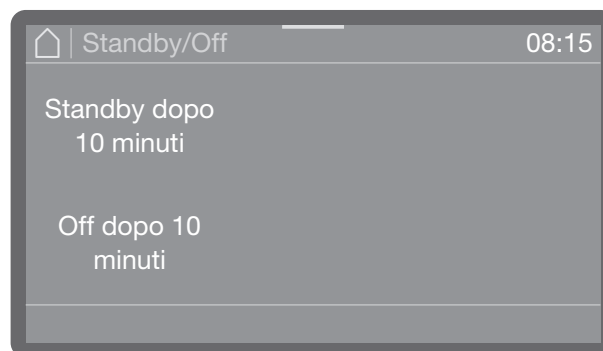

- Standby/Off

Passaggio alla modalità standby dopo 10 minuti

- Off dopo 10 minuti

Spegnimento dopo 10 minuti

■ Selezionare un'opzione.

Libro di bordo

Nel libro di bordo sono protocollati i dati relativi ai consumi di acqua e prodotti chimici, le ore di funzionamento e i programmi svolti. Si riassume l'intero ciclo di vita della macchina.

Inoltre l'assistenza tecnica autorizzata Miele può indicare nel libro di bordo la data della successiva manutenzione.

Il menù viene memorizzato nel seguente percorso in entrata.

⚙️ Impostazioni avanzate

📖 Libro di bordo

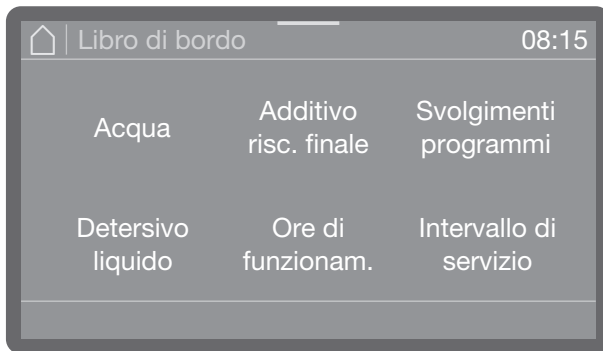

- Acqua

Indicazione dei consumi idrici in litri (l)
Se sono presenti diversi allacciamenti idrici (a seconda del modello) vengono visualizzati i consumi in base al tipo di acqua.

- Detersivi liquidi

Consumi di detersivi liquidi in litri

- Additivo per il risciacquo finale

Consumi di additivo per il risciacquo finale in litri

- Ore di funzionamento

Numero ore di funzionamento

- Svolgimenti programma

Somma di tutti i cicli di programma.
L'indicazione può essere visualizzata in base ai programmi.

- Intervallo di servizio

Promemoria del successivo appuntamento del service. L'appuntamento viene inserito dall'assistenza tecnica Miele.

- Scorrere con l'ausilio dei tasti freccia \wedge e \vee fino a raggiungere l'opzione desiderata e selezionare premendo.

I valori del libro di bordo relativo al funzionamento non sono modificabili.

- Uscire dal menù con il tasto \leftarrow .

Abilitazione programmi

È possibile bloccare singoli programmi. I programmi bloccati non sono più disponibili nella selezione programmi. In questo modo è possibile p.es. garantire che vengano utilizzati solo programmi adatti al carico.

Il menù viene memorizzato nel seguente percorso in entrata.

⚙️ Impostazioni avanzate

🔧 Abilitare programmi

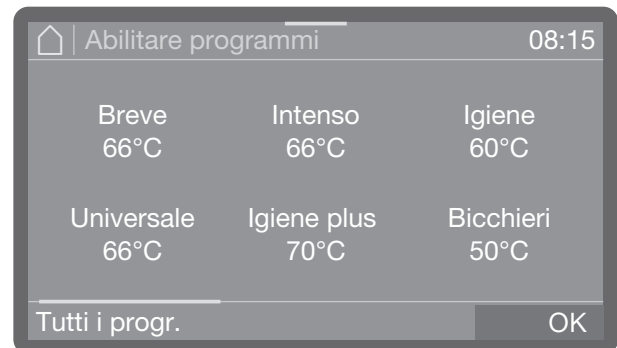

- Scorrere l'elenco dei programmi e selezionare i programmi che si desidera abilitare per gli utenti. È possibile una scelta multipla. I programmi attivati sono indicati con i colori.

- Con Tutti i progr. è possibile selezionare tutti i programmi in una volta sola.

- Salvare la selezione con OK.

Impostare i Preferiti

Sotto Programmi preferiti è possibile stabilire la sequenza dei programmi e quali programmi devono essere raggiunti tramite selezione diretta. Possono essere scelti tutti i programmi abilitati sotto Abilitazione programmi.

Il menù viene memorizzato nel seguente percorso in entrata.

⚙️ Impostazioni avanzate

☆ Impostare i Preferiti



A display viene visualizzato l'elenco programmi.

- Selezionare un programma e tenerlo premuto finché intorno al programma compare un riquadro.
- Spostare il programma nella posizione desiderata e togliere il dito dal display.

Il riquadro intorno al programma scompare e il programma rimane nella posizione desiderata.

- Premere OK per memorizzare l'impostazione.

Parametri programma

I parametri programma devono essere adattati alle esigenze tecniche di lavaggio e al carico utilizzato.

Per la modifica dei parametri programmi sono necessarie conoscenze specifiche delle macchine e dei processi e quindi i parametri possono essere modificati solo da utenti competenti oppure dall'assistenza tecnica Miele.

- Selezionare il programma da modificare.

Selezionare un programma

Il menù viene memorizzato nel seguente percorso in entrata.

⚙️ Impostazioni avanzate

⚙️ Configurare programmi

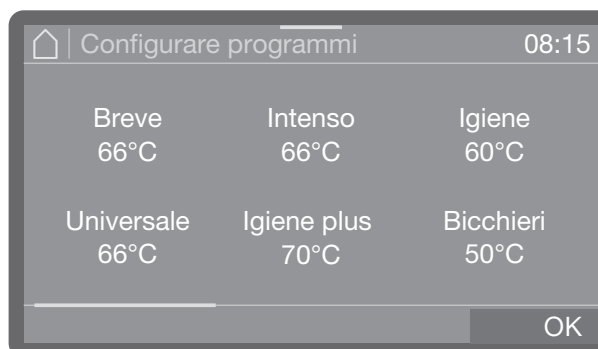

- Scorrere l'elenco dei programmi e selezionare il programma che si desidera modificare.



- Selezionare il parametro del programma da modificare.

Temperatura di lavaggio

La temperatura di lavaggio viene raggiunta con il riscaldamento della liscivia. La temperatura va regolata in base all'impostazione dei compiti.

Il dosaggio dei prodotti chimici avviene a una temperatura di dosaggio prestabilita di serie.



- Impostare la temperatura. L'area di impostazione varia a seconda del modello e del programma.
- Premere OK per memorizzare l'impostazione.

Tempo di mantenimento del lavaggio

Il tempo di mantenimento corrisponde al periodo in cui la temperatura viene mantenuta costante nel blocco di lavaggio.

Con il programma *Extra breve* il tempo di mantenimento viene inserito in secondi e può essere impostato in scatti di 5 secondi.



- Impostare il tempo di mantenimento
- Premere OK per memorizzare l'impostazione.

Temperatura risciacquo finale

La temperatura di risciacquo finale viene raggiunta con il riscaldamento della liscivia. La temperatura va regolata in base all'impostazione dei compiti.

Sulle lavastoviglie con asciugatura *Dry +*, questa voce del menù non è disponibile.

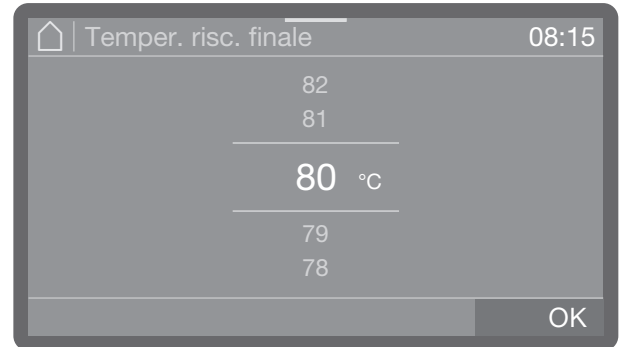

- Impostare la temperatura. L'area di impostazione varia a seconda del modello e del programma.
- Premere OK per memorizzare l'impostazione.

Tempo di mantenimento risciacquo finale

Il tempo di mantenimento corrisponde al periodo in cui la temperatura viene mantenuta costante nel blocco di lavaggio.

Con il programma *Extra breve* il tempo di mantenimento viene inserito in secondi e può essere impostato in scatti di 5 secondi.

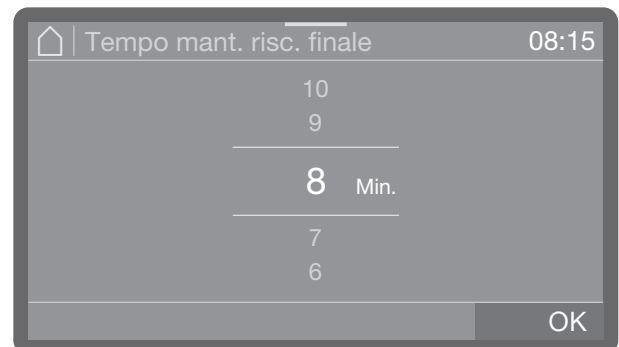

- Impostare il tempo di mantenimento
- Premere OK per memorizzare l'impostazione.

Quantità di acqua aumentata

Un aumento della quantità di acqua è utile se la conformazione del carico da trattare è tale da trattenere molta acqua, se a causa del tipo di sporco e dei prodotti chimici utilizzati si forma molta schiuma. La quantità di acqua aggiuntiva dipende dalla struttura dei cestri e dei carrelli utilizzati, dal tipo di sporco e dal carico.

Se deve essere trattato un carico poco sporco, che impiega poca acqua, la quantità d'acqua può essere resettata all'impostazione di serie per risparmiare acqua ed energia.

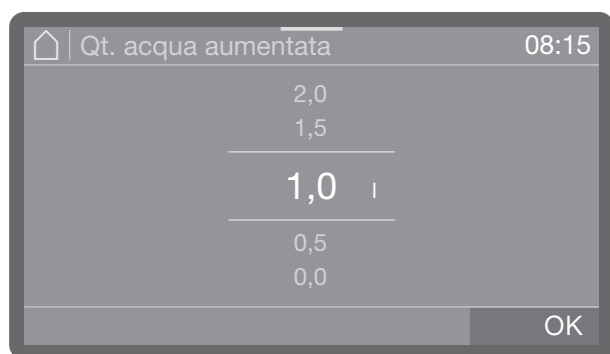



- Impostare la quantità di acqua aggiuntiva. L'impostazione più bassa corrisponde alla quantità di acqua impostata di serie.
- Premere **OK** per memorizzare l'impostazione.

Modificare nome

Se necessario, è possibile modificare il nome del programma. Il simbolo indicato non è modificabile.

- Selezionare l'opzione Nome programma.

I nomi possono essere composti da max. 15 caratteri compresi gli spazi. Sono disponibili le seguenti opzioni per la denominazione:

- lettere A - Z; per cui ogni nuova parola inizia in automatico con lettera maiuscola.
- Numeri da 0 a 9.
- Spazio _.
- La scelta del simbolo  cancella l'ultima posizione.
- Con **Reset** è possibile resettare i nomi dei programmi all'impostazione di serie.
- Con il tasto  terminare il processo senza salvare la modifica del nome.

- Inserire un nome.
- Conferma con **OK**.

Risciacquo intermedio

Se necessario, è possibile attivare un blocco di risciacquo intermedio aggiuntivo per i programmi selezionati.

Per conoscere i programmi che supportano questa funzione, v. il cap. "Elenco programmi".

- On
Attiva il blocco di risciacquo intermedio aggiuntivo per il programma selezionato.
- Off
Disattiva il blocco di risciacquo intermedio aggiuntivo.
- Selezionare l'opzione desiderata, premendola.

Resettare i parametri

È possibile resettare i programmi singolarmente alle impostazioni di serie. Vengono resettati i parametri e i nomi modificati dei programmi.

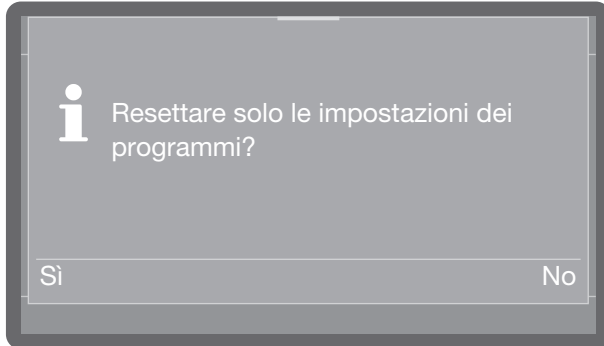

- Selezionare Sì, per resettare i parametri e i nomi programmi alle impostazioni di serie.
- Selezionare No, per interrompere il procedimento.

Indicazione valore A0

Il valore A0 è una misura per eliminare i microrganismi nei processi di disinfezione con calore umido.

Questo valore viene utilizzato per stabilire la quantità necessario di calore umido con la disinfezione termica nel trattamento in macchina.

Il valore A0 viene indicato al termine del programma.

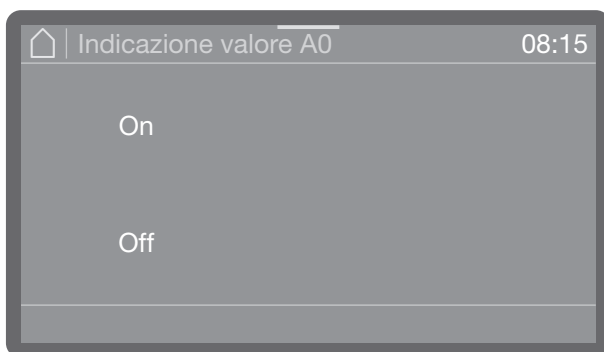



- On
La misurazione del valore A0 è attiva e viene indicata al termine del programma
- Off
La misurazione del valore A0 è disattivata
- Selezionare un'opzione.

Sistemi di dosaggio

Mediante il menù indicato di seguito è possibile attivare, riempire, risciacquare i sistemi di dosaggio, all'occorrenza modificare il nome e impostare la concentrazione di dosaggio per tutti i programmi.

A seconda del modello sono disponibili diversi sistemi per il dosaggio dei prodotti chimici.

Il dosaggio di detersivi e additivi per il risciacquo finale può avvenire tramite un rispettivo contenitore nello sportello (detersivo , additivo per il risciacquo finale ) oppure tramite lance per prodotti liquidi da una tanica esterna. L'attivazione contemporanea dei due sistemi non è possibile.

Selezionare il sistema di dosaggio

Il menù viene memorizzato nel seguente percorso in entrata.

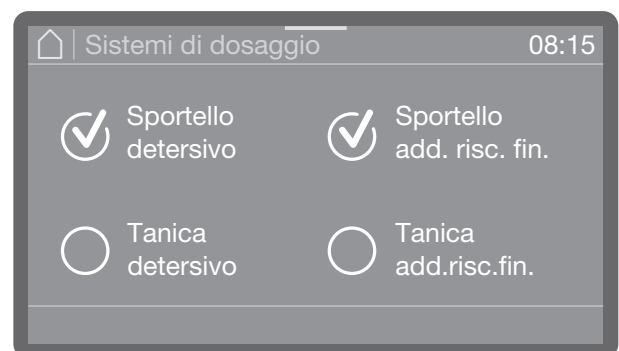
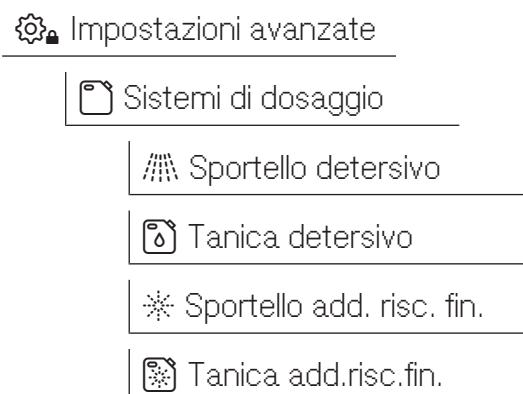

Vengono visualizzati solo i sistemi di dosaggio esistenti.

- Selezionare un sistema di dosaggio.

Dosaggio nello sportello

 Sportello deterensivo

Se si seleziona Sportello deterensivo, compare una delle seguenti segnalazioni.

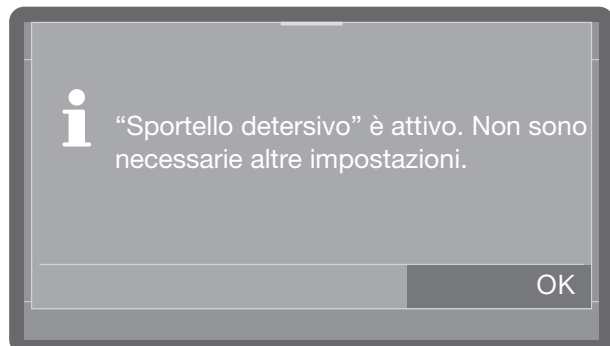

- Contenitore integrato nello sportello attivato
- Ulteriori impostazioni non sono possibili. La segnalazione viene confermata premendo OK.

Se si desidera commutare il dosaggio al contenitore per prodotti in polvere, selezionare deterensivo e attivare lo sportello oppure selezionare l'opzione Tanica deterensivo e disattivare il dosaggio.

 Sportello add. risc. fin.

Spia di rabbocco

La spia di rabbocco indica la mancanza di additivo per il risciacquo finale nel contenitore integrato nello sportello. Se si desidera rinunciare al dosaggio di additivo per il risciacquo finale tramite il contenitore integrato nello sportello, disattivare la spia di rabbocco.

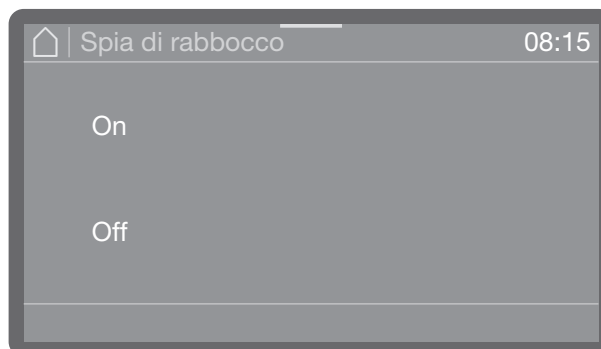

- On

Viene indicata la mancanza di additivo per il risciacquo finale nel contenitore integrato nello sportello.

- Off

Non viene indicata nessuna mancanza di additivo.

- Selezionare un'opzione.

Attivare il dosaggio dalla tanica



Per attivare il dosaggio di prodotti chimici liquidi da taniche esterne, procedere come segue.

- Selezionare prima un sistema di dosaggio.

La selezione è disponibile solo se il rispettivo sistema di dosaggio è presente (a seconda del modello).

 Tanica deterensivo

 Tanica add.risc.fin.

Se è presente un contenitore nello sportello per additivo per il risciacquo finale  e/o per i prodotti in polvere  ed è attivato (a seconda del modello), quando si seleziona Tanica deterensivo o Tanica add.risc.fin. viene richiesto se si desidera commutare il dosaggio dalla tanica. Se il dosaggio dalla tanica è già attivato, la richiesta si disattiva.

Disattivare il dosaggio dalla tanica

Di seguito è possibile commutare il dosaggio dalle taniche ai contenitori integrati nello sportello oppure disattivarlo del tutto.

- Selezionare prima un sistema di dosaggio.

La selezione è disponibile solo se il rispettivo sistema di dosaggio è presente (a seconda del modello).

 Tanica detersivo

 Disattivare ✓

 Tanica add.risc.fin.

 Disattivare ✓

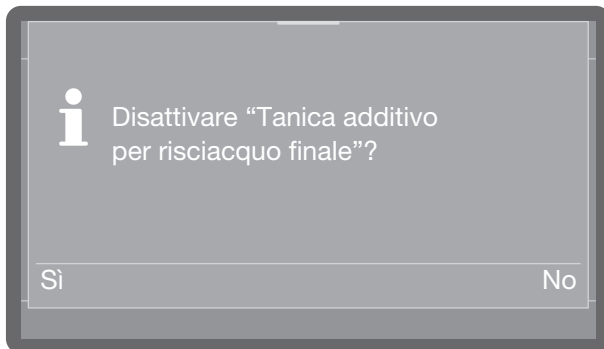
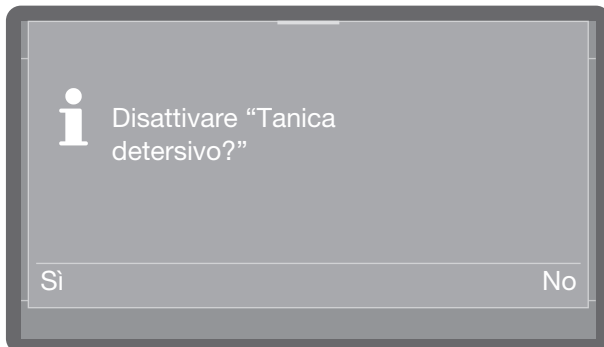



- Selezionando Sì si disattiva il dosaggio dalla tanica. La modifica è immediata.
- Se non si desidera eseguire la modifica, premere il tasto No.

Concentrazione di dosaggio

La concentrazione di dosaggio per i prodotti chimici liquidi viene impostata per tutti i sistemi di dosaggio allo stesso modo. L'impostazione vale per tutti i programmi.

La selezione è disponibile solo se il rispettivo sistema di dosaggio è presente (a seconda del modello).

 Sportello add. risc. fin.

 Tanica detersivo

 Tanica add.risc.fin.

- Selezionare prima un sistema di dosaggio.

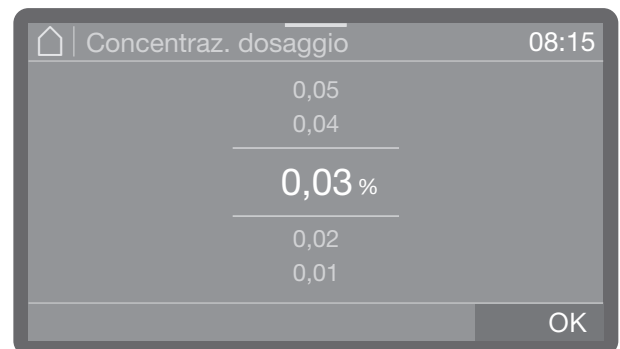

- Impostare la concentrazione di dosaggio.
- Premere OK per memorizzare l'impostazione.

Riempire il circuito di dosaggio

V.  Funzioni macchina

Risciacquare il circuito di dosaggio

V.  Funzioni macchina

Impostazioni avanzate

Cicli fino al vuoto

Con il dosaggio di prodotti chimici liquidi da taniche esterne viene monitorato il livello di riempimento nella tanica. Con la seguente funzione è possibile stabilire il numero degli svolgimenti del programma (cicli), a partire dal quale si desidera essere avvisati prima che venga rilevato uno stato di vuoto. La segnalazione viene visualizzata dopo l'accensione della macchina e prima dell'avvio di ogni programma.

È possibile impostare da 10 a 150 cicli.

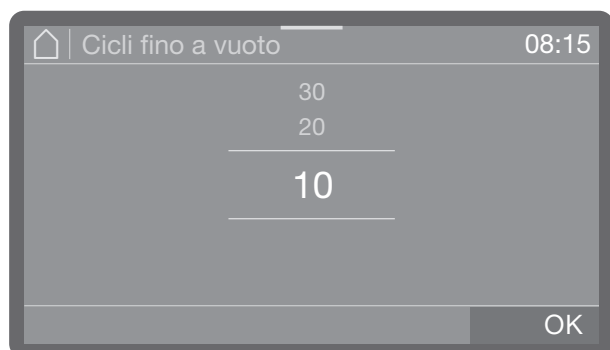

- Impostare il numero di cicli.
- Premere OK per memorizzare l'impostazione.

Durezza acqua

I valori relativi all'impostazione della durezza dell'acqua sono riportati al capitolo "Aggiungere il sale di rigenerazione".

Avviso rigenerazione

Per poter pianificare meglio le fasi di lavaggio, è possibile visualizzare come avviso i cicli di lavaggio rimasti fino alla successiva rigenerazione.

Se i cicli impostati fino alla successiva rigenerazione sono stati raggiunti, al termine di ogni programma viene visualizzato l'avviso. È possibile impostare i cicli da 0 a 20, dove con 0 non viene visualizzato alcun avviso.

Il menù viene memorizzato nel seguente percorso in entrata.

 Impostaz. avanzate

 Cicli prima della rigener.

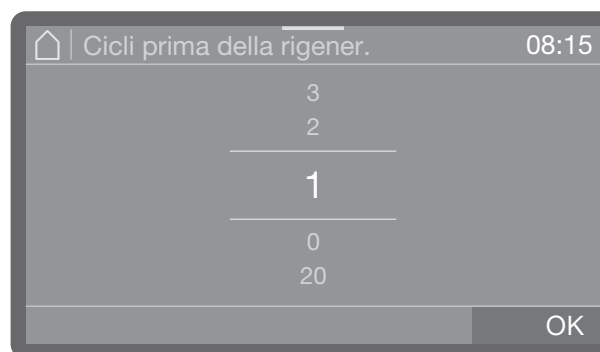

- Impostare il numero di cicli.
- Premere OK per memorizzare l'impostazione.

Memory

Se si utilizza sempre lo stesso programma, utilizzare la funzione Memory. Questa funzione propone automaticamente l'ultimo programma selezionato, di modo che il programma può avviarsi subito dopo aver caricato la macchina. In questo modo non è necessario selezionare il programma in quanto sempre disponibile.

Il menù viene memorizzato nel seguente percorso in entrata.

 Impostazioni avanzate

 Memory

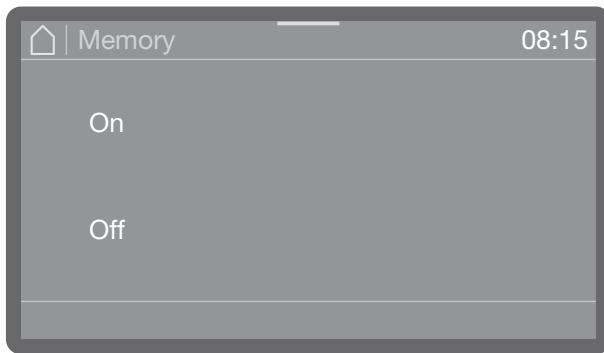

- On

L'ultimo programma scelto è preselezionato prima del successivo avvio.

- Off

I programmi devono essere selezionati tramite la funzione di scelta dei programmi.

■ Selezionare un'opzione.

Codice PIN

L'accesso alle impostazioni di sistema e alle funzioni della macchina importanti, per le quali sono necessarie conoscenze specifiche delle macchine e dei parametri, può essere protetto con un codice PIN. Il codice PIN si compone di 3 cifre comprese tra 0 e 9 a scelta.

Il codice PIN indicato di serie è impostato su 800.

 In caso di smarrimento del codice PIN è necessario richiedere un nuovo codice all'assistenza tecnica autorizzata Miele.

Immettere il codice PIN

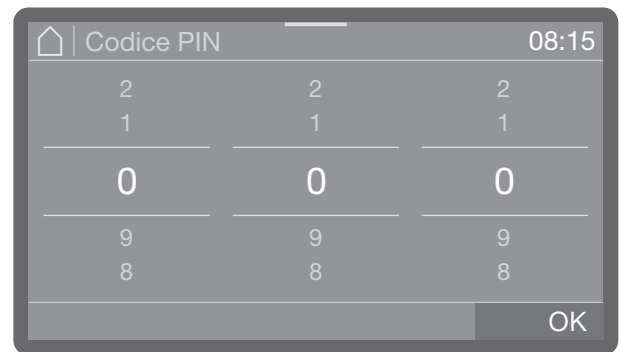

■ Impostare i rispettivi valori numerici e confermare l'immissione con OK.

Questo procedimento può essere interrotto in qualsiasi momento con il tasto ↵.

Se il codice PIN è stato inserito correttamente, l'area protetta viene abilitata per l'uso.

In caso di immissione errata del codice, compare una segnalazione e il processo viene interrotto.

Impostazioni avanzate

Bloccare o abilitare le impostazioni avanzate

L'accesso al menù è protetto tramite codice PIN oppure abilitato per tutti gli utenti. Inoltre il codice può essere modificato.

Il menù viene memorizzato nel seguente percorso in entrata.

 Impostazioni avanzate

 Codice PIN

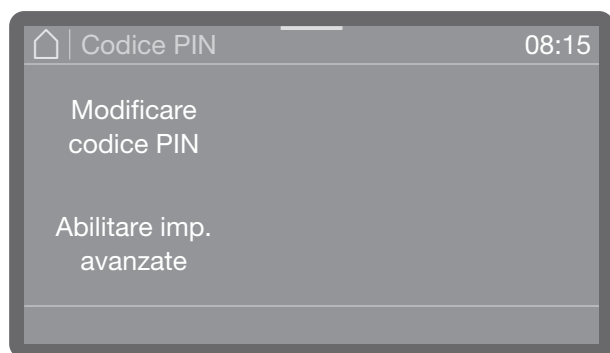

- Modificare codice PIN

Inserire un nuovo codice PIN (v. "Modificare codice PIN").

- Abilitare imp. avanzate

Il menù  Impostazioni avanzate è accessibile a tutti gli utenti.

- Selezionare un'opzione.

Modificare il codice PIN

Quando si immette un nuovo codice PIN si sovrascrive quello vecchio che viene quindi definitivamente cancellato. Il ripristino di codici vecchi non è possibile. In caso di smarrimento del codice PIN è necessario richiedere un nuovo codice all'assistenza tecnica autorizzata Miele.

Se nel menù viene selezionata l'opzione Modificare codice PIN, è possibile immettere un nuovo codice PIN.

- Seguire le istruzioni a display e immettere dapprima il codice PIN attuale.

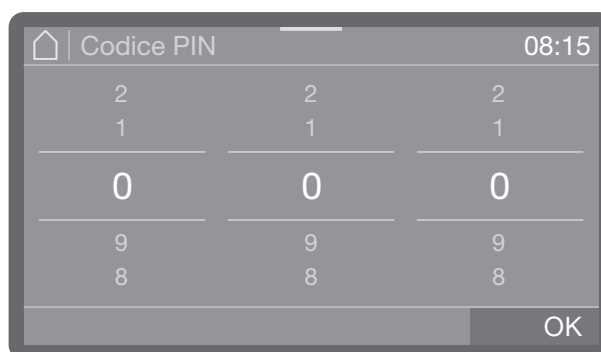

- Impostare i rispettivi valori numerici e confermare l'immissione con OK.

Questo procedimento può essere interrotto in qualsiasi momento con il tasto ↵.

- Immettere poi il nuovo codice.
- Confermare il nuovo codice PIN mediante nuova immissione.

Se le immissioni combaciano, il vecchio codice PIN viene sostituito da quello nuovo.

Se le immissioni non combaciano, a display compare una segnalazione e il vecchio codice PIN viene mantenuto invariato.

Codice blocco sportello

L'apertura dello sportello nel corso di un programma ne causa l'interruzione. Le interruzioni nascondono determinati rischi per l'utente e possono pregiudicare il risultato di lavaggio, p.es. aggiungendo successivamente oggetti sporchi. Per questo motivo non è possibile configurare un blocco sportello, che consente l'apertura dello stesso nel corso di un programma solo immettendo un codice PIN.

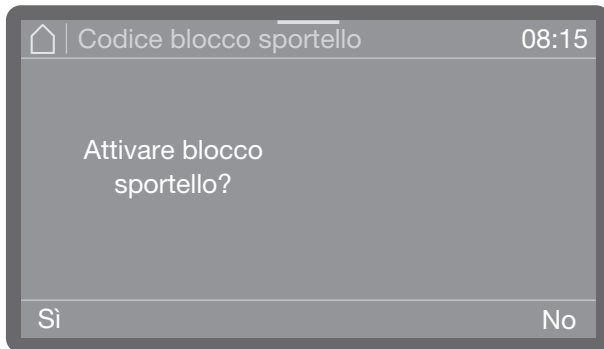

- Selezionare **Sì**.

Attivazione del blocco sportello, che consente l'apertura dello sportello nel corso di un programma solo tramite codice PIN. Occorre inserire un nuovo codice PIN (v. "Modificare codice PIN").

Oppure

- Interrompere il procedimento con la selezione **No**.
Si esce dal menù.

Connessione in rete/WLAN

La lavastoviglie è dotata di un modulo WLAN integrato.

È possibile integrare la lavastoviglie nella rete locale, per poter utilizzare le soluzioni digitali di Miele.

Sulla pagina internet:

<https://www.miele.de/p/digitale-loesungen-4345.htm>

è disponibile una panoramica sulle soluzioni digitali.

Non appena lavastoviglie viene integrata nella rete locale, ai menù "Impostazioni avanzate" e "Connessione in rete/WLAN" vengono aggiunte altre voci menù.

Tenere conto delle impostazioni del router WLAN in particolare quando si utilizzano diversi apparecchi nella rete WLAN.

Accertarsi che sul luogo di posizionamento dell'apparecchio il segnale della rete WLAN sia sufficientemente forte. Posizionare la lavastoviglie oppure il router alla distanza adatta.

Il menù viene memorizzato nel seguente percorso in entrata.

⚙️ Impostazioni avanzate

📶 Connessione in rete/WLAN

Configurare la rete WLAN

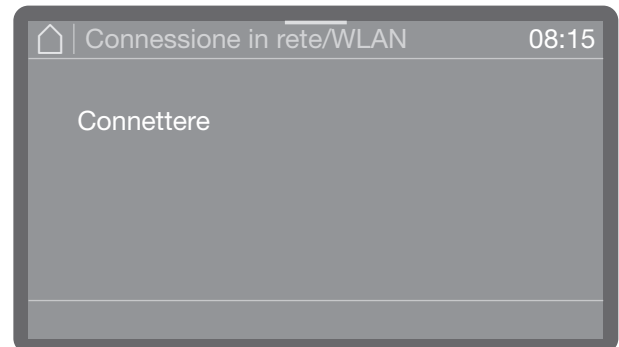

- Selezionare la voce **Connettere**.

È possibile collegare la lavastoviglie a scelta WPS o Soft AP in rete.

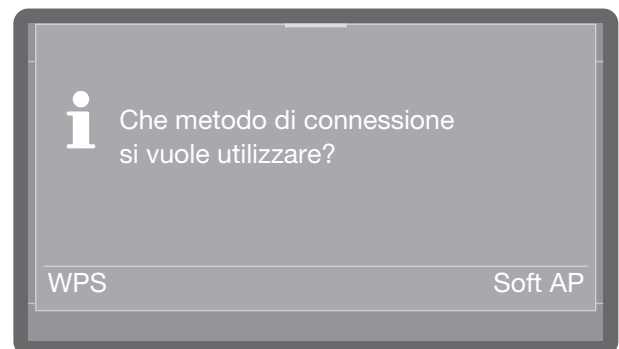

Connessione WPS

È possibile collegare la lavastoviglie alla rete WLAN tramite WPS (Wi-Fi Protected Setup).

Il router WLAN deve essere predisposto per WPS.

- Alla richiesta **Che metodo di connessione si vuole utilizzare?** selezionare **WPS**.

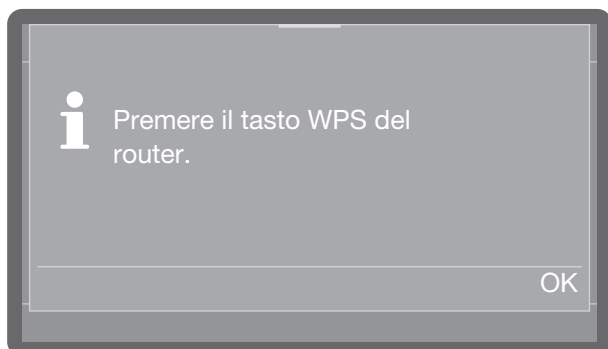

- Se a display compare Premere il tasto WPS del router., attivare entro 2 minuti la funzione "WPS" sul router.
- Dopo aver stabilito la connessione, a display appare Connessione riuscita. Confermare la segnalazione con OK.

Se non si è stabilita la connessione, il WPS non si è attivato in modo sufficientemente rapido sul router. Ripetere i passaggi sopra indicati.

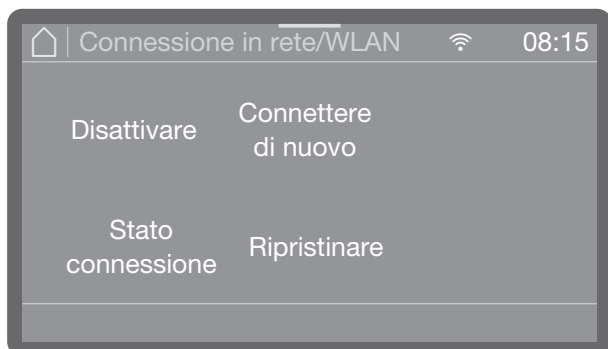

- Disattivare
La connessione WLAN viene disattivata ma le opzioni di connessione rimangono invariate. La connessione WLAN si riattiva, senza dover ripetere il processo di connessione.
- Stato connessione
Indica l'indirizzo IP e lo stato di connessione del collegamento WLAN.
- Configurare di nuovo
Voce del menù per riconfigurare la connessione WLAN.
- Resettare
Resetta la connessione WLAN. Le opzioni di collegamento vanno perse e devono essere riconfigurate.

Soft AP

Se non è possibile Connessione WPS, è possibile integrare la lavastoviglie Soft AP nella rete locale.

La Soft-AP (Software-enabled Access Point) è un punto di accesso senza cavo, messo a disposizione dalla lavastoviglie e che può essere utilizzato da altri apparecchi senza cavo nelle vicinanze. La lavastoviglie non ha alcun collegamento a internet con Soft-AP. La Soft-AP serve per collegare localmente in rete due macchine tramite WLAN.

Collegamento tramite Soft-AP

È possibile integrare la lavastoviglie tramite Soft-AP (Software Enabled Access Point) nella rete.

- Alla richiesta Che metodo di connessione si vuole utilizzare? selezionare Soft AP.

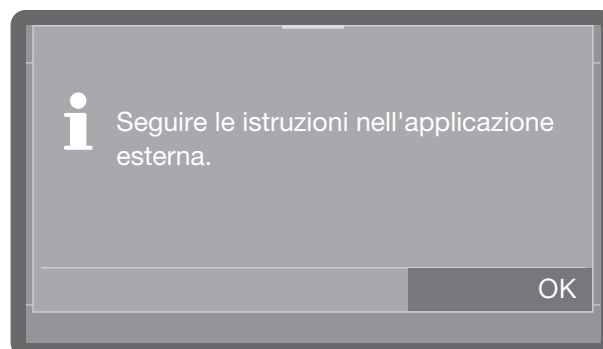

- Confermare la segnalazione con OK e seguire le istruzioni nell'applicazione esterna.
A display compare Attendi connessione. Questa segnalazione rimane attiva per circa 10 minuti dopo la selezione e viene poi chiusa.
- Dopo aver stabilito la connessione, a display appare Connessione riuscita.
- Confermare la segnalazione con OK.

Remote update

Questa voce del menù compare solo se la lavastoviglie è stata integrata nella rete WLAN.

Se è disponibile una nuova versione dell'elettronica della lavastoviglie è possibile decidere se questa viene aggiornata automaticamente oppure no.

Il menù viene memorizzato nel seguente percorso in entrata.

 Impostazioni avanzate

 RemoteUpdate

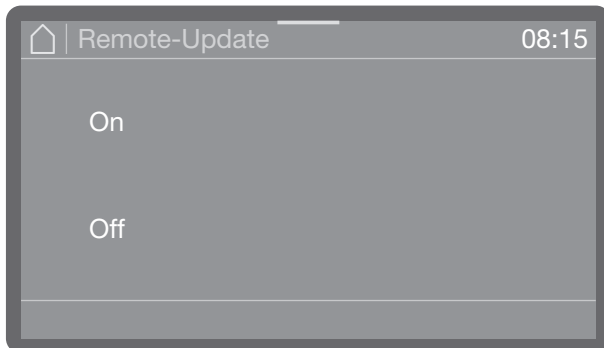

- On
Gli aggiornamenti vengono visualizzati e possono essere scaricati.
 - Off
Gli aggiornamenti vengono ignorati.
- Selezionare un'opzione.

Rivenditori

Solo per rivenditori specializzati!

La lavastoviglie è dotata di una modalità demo per i rivenditori specializzati.

Il menù viene memorizzato nel seguente percorso in entrata.

 Impostazioni avanzate

 Rivenditori

Versione software

Visualizzazione delle versioni delle singole unità del software.

Il menù viene memorizzato nel seguente percorso in entrata.

 Impostazioni avanzate

 Versione software

I rispettivi numeri di versione software vengono visualizzati a display. Le impostazioni non sono possibili.

Targhetta dati

Visualizzazione della targhetta dati con tutte le informazioni importanti, come denominazione del modello, allacciamento elettrico ecc. relative alla lavastoviglie.

Il menù viene memorizzato nel seguente percorso in entrata.

 Impostazioni avanzate

Targhetta dati

La targhetta dati viene visualizzata a display. Le impostazioni non sono possibili.

Impostazioni di serie

Se necessario, a scelta i parametri modificati dei programmi oppure tutti i parametri della lavastoviglie possono essere resettati alle impostazioni di serie.

Le impostazioni di serie possono essere ripristinate solo in accordo con l'assistenza tecnica.

Il menù viene memorizzato nel seguente percorso in entrata.

 Impostazioni avanzate

 Impostazioni di serie

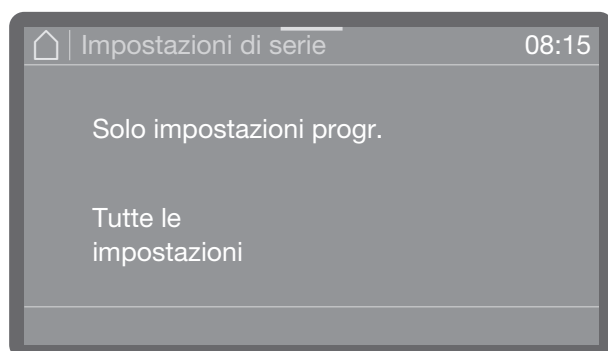

- Solo impostazioni progr.

Le modifiche delle impostazioni del programma vengono resettate alle impostazioni di serie.

- Tutte le impostazioni

Tutte le modifiche vengono resettate alle impostazioni di serie.

■ Selezionare un'opzione.

A seconda dell'opzione selezionata, viene richiesto se per Solo impostazioni progr. o Tutte le impostazioni deve essere eseguito il reset.

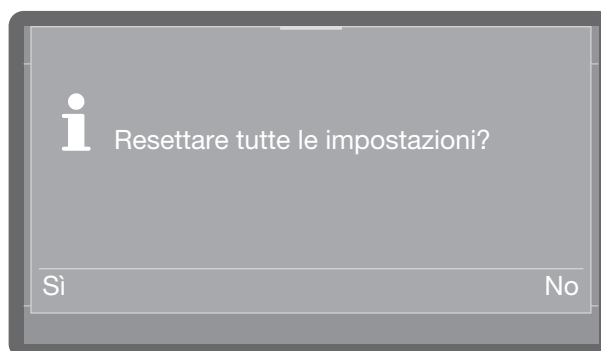
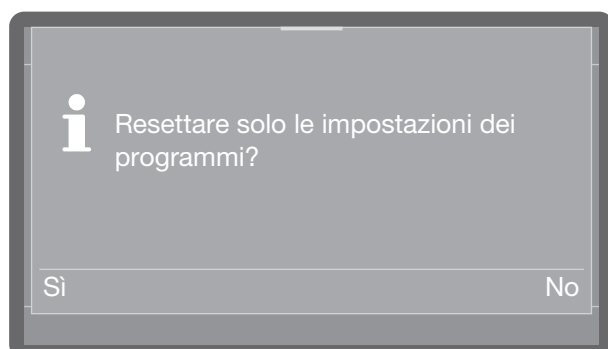

■ Con la selezione Sì, a seconda dell'opzione, vengono resettate le impostazioni del programma oppure tutte le impostazioni.

Oppure:

■ se non si vuole eseguire il reset, selezionare No.

Informazioni legali

A questo menù sono allegate delle informazioni legali come l'impressum, le informazioni relative alla tutela della privacy e alle condizioni d'uso.

Il menù viene memorizzato nel seguente percorso in entrata.

 Impostazioni avanzate

 Informazioni legali

Le informazioni vengono visualizzate a display. Le impostazioni non sono possibili.

Manutenzione

Per allungare il ciclo di vita della lavastoviglie, far eseguire **almeno una volta all'anno** un intervento di manutenzione da parte dell'assistenza tecnica Miele.

La manutenzione riguarda i seguenti punti:

- sicurezza elettrica secondo VDE 0701/0702,
- meccanica e guarnizione dello sportello,
- raccordi e allacciamenti nella vasca di lavaggio,
- afflusso e scarico dell'acqua,
- sistemi di dosaggio interni ed esterni,
- bracci irroratori,
- filtro combinato,
- vaschetta di raccolta con pompa di scarico e retrovalvola,
- tutti i cesti e gli inserti.

Nell'ambito della manutenzione si esegue un controllo di funzionamento di quanto segue:

- ciclo di prova del programma,
- una verifica di tenuta ermetica,
- misurazioni rilevanti in materia di sicurezza (segnalazione di anomalie),
- dispositivi di sicurezza.

⚠ Lo sporco modifica la superficie. Se lo sporco rimane depositato a lungo può risultare poi molto difficile se non impossibile da rimuovere e può alterare il colore delle superfici. Pulire subito lo sporco dal pannello comandi e dal frontale dell'apparecchio.

⚠ Tutte le superfici si graffiano facilmente. Tutte le superfici possono subire anche alterazioni di colore o decolorazioni se si trattano con prodotti non adeguati. Utilizzare solo detersivi adatti.

Blocco pulizia

- Per la pulizia del pannello comandi e del display è possibile bloccare il display, per evitare un uso inavvertito nel corso della pulizia.

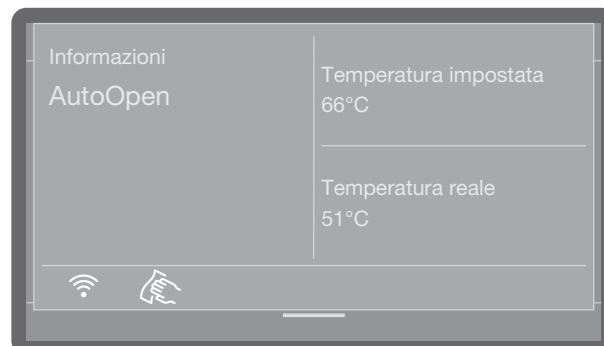

- Aprire il display di stato mediante pressione e tirare la barra arancione in alto sul display.
- Premere il simbolo .



Il display è bloccato per l'uso.

- Premere 5 secondi sul simbolo  per uscire dalla blocco per la pulizia.

Pulire il pannello comandi

- Pulire il pannello comandi con acqua calda, del detersivo per stoviglie e un panno spugna pulito oppure un panno pulito e umido in microfibra. Asciugare infine il pannello comandi con un panno morbido.

⚠ Danneggiamento della superficie comandi. I detersivi aggressivi potrebbero danneggiare la superficie comandi. Non utilizzare prodotti abrasivi.

Pulizia e manutenzione

Pulire il frontale dell'apparecchio

- Pulire il frontale in acciaio inossidabile con un panno umido e detersivo per i piatti oppure con un prodotto per acciaio inossidabile non abrasivo.

Per impedire che la superficie possa sporcarsi di nuovo rapidamente, p.es. con impronte, può essere utilizzato un prodotto per l'acciaio inox.

⚠ Danneggiamento delle superfici. Detersivi contenenti cloruro di ammonio e solventi al nitro o soluzioni di resine sintetiche possono danneggiare la superficie. Non utilizzare nessuno di questi prodotti per pulire.

⚠ Danneggiamento della lavastoviglie a causa dell'acqua penetrata. Non spruzzare acqua sulla lavastoviglie e nelle sue immediate vicinanze, ad es. con un tubo dell'acqua oppure con un apparecchio ad alta pressione. Fare in modo che l'acqua non penetri in macchina durante le operazioni di pulizia.

Pulire la vasca di lavaggio

Usando sempre la giusta quantità di detersivo, la vasca si pulisce praticamente da sola.

Eventuali residui di grasso o di calcare si rimuovono utilizzando un prodotto apposito per l'igiene della lavastoviglie, disponibile presso l'assistenza tecnica Miele autorizzata.

Pulire sportello e guarnizione

- Pulire regolarmente le guarnizioni dello sportello (anche la parte sotto lo sportello) con un panno umido per eliminare i residui di cibo.
- Pulire eventuali residui di cibo o bevande dai lati e dalla cerniera dello sportello della lavastoviglie.
- Negli apparecchi a libero posizionamento dotati di schermo zoccolo rimuovere i residui di cibi o bevande dalla canaletta sotto lo sportello.

⚠ Sussiste il pericolo di ferirsi tagliandosi. Sussiste il pericolo di ferirsi tagliandosi. Durante la pulizia fare attenzione ai bordi affilati.

Queste superfici non fanno parte della vasca di lavaggio. Non sono raggiunte dai getti d'acqua e quindi non vengono pulite. Potrebbe formarsi della muffa.

Pulire i filtri della vasca di lavaggio

Il filtro combinato sul fondo della vasca di lavaggio trattiene i residui di sporco più grossi dalla liscivia. Senza filtri particelle di sporco possono finire nel sistema di circolazione e intasare i bracci irroratori.

Se è attivato il Blocco programma filtro non è possibile lavare senza il microfiltro fine. Se il microfiltro fine non è inserito correttamente, non è possibile avviare nessun programma e a display compare la seguente segnalazione di guasto Blocco programma filtro. Inserire correttamente il microfiltro fine e accertarsi che risieda nella sede (v. "Pulizia e manutenzione, pulire i filtri nella vasca di lavaggio").

Il filtro combinato deve essere controllato regolarmente e se necessario deve essere pulito.

⚠ Pericolo di ferirsi per l'eventuale presenza di schegge di vetro. Le schegge di vetro non sono sempre subito riconoscibili nel filtro. Pulire sempre i filtri con cautela.

Pulire il filtro grosso

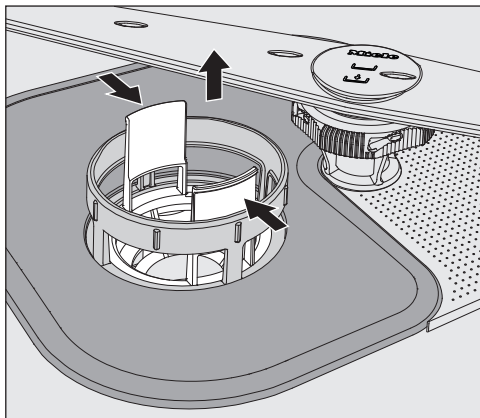

- Premere i naselli l'uno contro l'altro ed estrarre il filtro grosso.
- Risciacquare il filtro sotto acqua corrente. Eventualmente utilizzare una spazzola.
- Reinserire il filtro e accertarsi che si agganci correttamente.

Pulire il filtro di superficie e il microfiltro

- Estrarre il filtro grosso come descritto precedentemente.

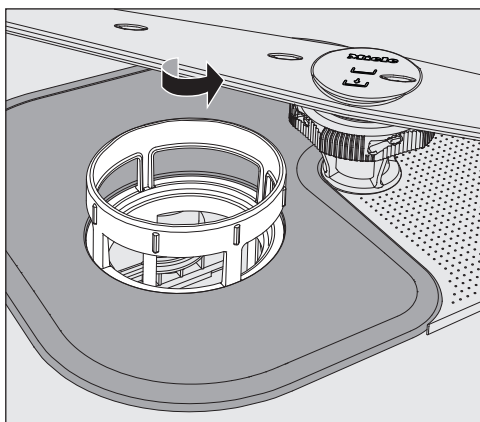

- Afferrare il microfiltro dal bordo superiore e ruotarlo in direzione della freccia. Infine estrarre il microfiltro.

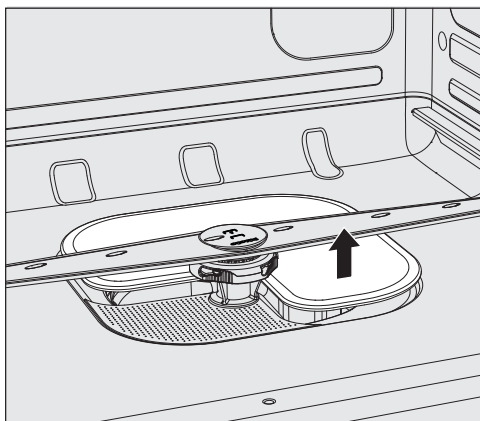

- Estrarre il filtro di superficie.
- Lavare tutti i filtri sotto acqua corrente. Eventualmente utilizzare una spazzola.

Reinserire il filtro combinato nella sequenza inversa e agganciare il microfiltro ruotandolo verso sinistra.

Il filtro di superficie deve poggiare in piano sul fondo della vasca di lavaggio.

Se i filtri non sono correttamente inseriti, i bracci irroratori si possono ostruire. Fare attenzione a inserire i filtri nella sede corretta.



Pulire i bracci irroratori

La lavastoviglie è dotata di tre diversi bracci irroratori.

Può capitare che dei residui di cibo si depositino negli ugelli e nelle sedi dei bracci irroratori. Per questo motivo si consiglia di controllare regolarmente i bracci irroratori.

- Spegnere la lavastoviglie.
- Rimuovere il **braccio irroratore superiore** tirandolo verso il basso.

Il braccio irroratore centrale e quello inferiore sono fissati con una chiusura a baionetta.

Il braccio irroratore centrale è contrassegnato con il simbolo  e quello inferiore con il simbolo  per evitare di confondere i bracci irroratori quando sono smontati.

Per aprire la chiusura a baionetta procedere nel modo seguente:

- Ruotare il **braccio irroratore centrale** dalla vite a testa zigrinata a sinistra fino alla battuta d'arresto ed estrarlo tirandolo verso il basso.
- Estrarre il cesto inferiore.

Pulizia e manutenzione

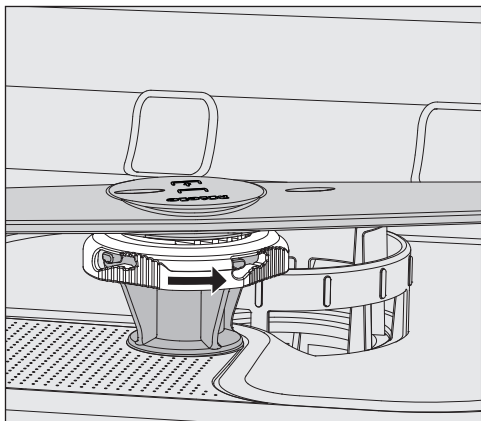

- Ruotare il **braccio irroratore inferiore** dalla vite a testa zigrinata fino alla battuta d'arresto in direzione della freccia ed estrarlo tirandolo verso l'alto.

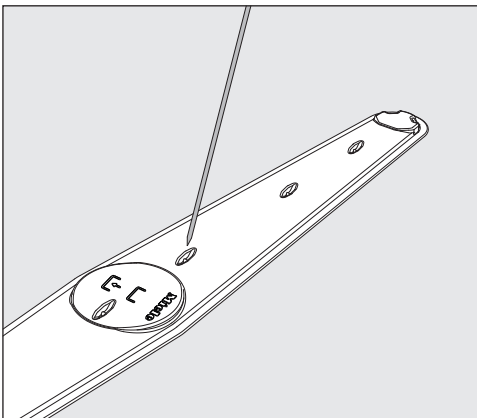

- Rimuovere dal braccio irroratore i residui di cibo negli ugelli con un oggetto appuntito.
- Risciacquare accuratamente i bracci irroratori sotto l'acqua corrente.

Rimontare i bracci irroratori e controllare che ruotino liberamente.

Durante il montaggio prestare attenzione ai simboli sui bracci irroratori per non confonderli.

Sostituire il filtro aria (a seconda del modello)

Il filtro dell'aria per l'asciugatura Dry+ deve essere sostituito a intervalli regolari. Una segnalazione a display indica quando è necessario sostituire il filtro.

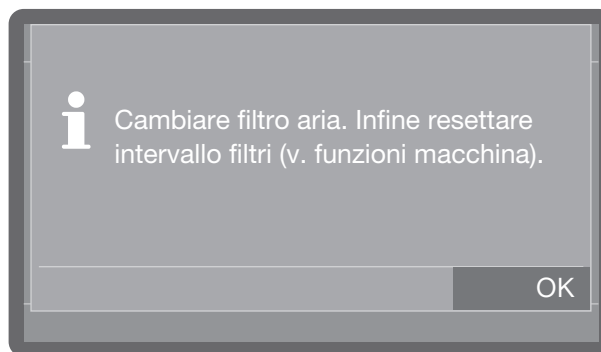

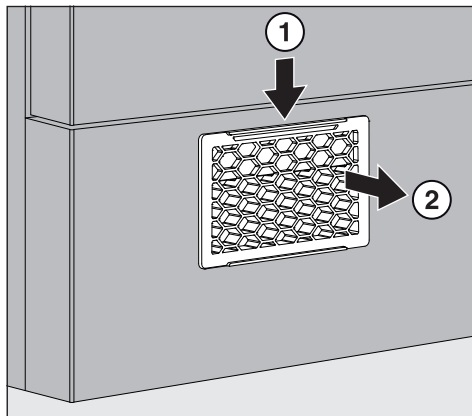

Estrarre i supporti in plastica

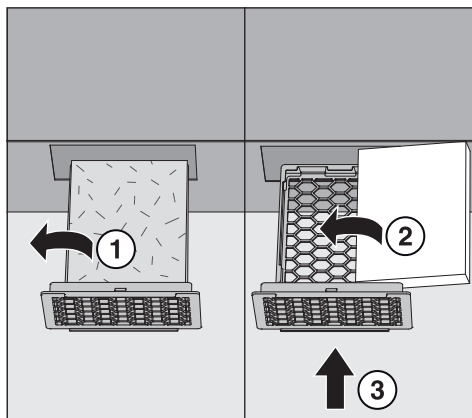

- Premere i ganci a scatto verso il basso ① ed estrarre il supporto in plastica verso di sé ②.

Sostituire il filtro



- Estrarre il filtro usato dal supporto di plastica ①.
- Disporre il nuovo filtro con la scritta rivolta verso il basso nel supporto di plastica ② e spostare il supporto fino all'aggancio nell'intaglio dello zoccolo ③.
- Ripristinare l'intervallo del filtro (v.  Funzioni macchina, Intervallo filtri).

La maggior parte dei problemi che si verificano durante l'uso quotidiano dell'apparecchio, può essere eliminata personalmente. In molti casi è possibile risparmiare tempo e costi senza doversi necessariamente rivolgere all'assistenza tecnica.

La seguente panoramica serve di supporto per riconoscere ed eliminare le cause di determinati guasti. Tenere tuttavia presente che:

 Pericolo a causa di riparazioni non correttamente eseguite.

Riparazioni non a regola d'arte possono mettere seriamente a rischio la sicurezza dell'utente.

tutte le riparazioni devono essere eseguite esclusivamente dal servizio di assistenza tecnica autorizzato Miele, dai rivenditori specializzati Miele o da elettricisti qualificati e autorizzati.

Anomalie tecniche

Problema	Causa e rimedio
Il display resta scuro e la spia del tasto Start/Stop non lampeggia dopo che la lavastoviglie è stata accesa con il tasto .	La spina non è inserita nella presa. ■ Infilare la spina nella presa.
	È scattato il fusibile. ■ Ripristinare il fusibile (protezione minima v. targhetta dati).
Il programma di lavaggio si interrompe.	È scattato il fusibile. ■ Ripristinare il fusibile principale dell'impianto elettrico (protezione minima v. targhetta dati). ■ Se il fusibile scatta di nuovo, contattare il servizio di assistenza tecnica autorizzato Miele.
Sospensione elettricità durante l'uso	Se durante un ciclo di programma si verifica un'interruzione temporanea della corrente, non è necessario intraprendere alcuna misura. Il programma in corso riprende dall'interruzione. Se durante l'interruzione di corrente la temperatura nella vasca di lavaggio scende sotto un valore minimo necessario per quel blocco di programma, il blocco programma viene ripetuto.

Guida guasti



Guasto afflusso / scarico idrico

Problema	Causa e rimedio
Sul display compare uno dei seguenti guasti o segnalazioni di avvertenza:	Prima di rimuovere il guasto: <ul style="list-style-type: none">■ Spegnere la lavastoviglie con il tasto .
F404 Afflusso acqua fredda troppo basso: controllare afflusso. Aprire completamente il rubinetto. Spegnere e accendere la macchina. Riavviare il programma. Se il guasto ricompare, contattare l'assistenza tecnica. Tel. service: N. di fabbr.:	Anomalia nell'afflusso acqua. <ul style="list-style-type: none">■ Aprire del tutto il rubinetto dell'acqua.■ Pulire il filtro nell'afflusso idrico (v. cap. "Pulizia e manutenzione").
F541 Scarico idrico: spegnere e accendere la macchina. Avviare il programma "Scarico". Pulire i filtri e la retrovalvola. Se il guasto ricompare, contattare l'assistenza tecnica. Tel. service: N. di fabbr.:	Guasti nel sistema di scarico dell'acqua. Nella vasca di lavaggio può esserci dell'acqua. <ul style="list-style-type: none">■ Pulire il filtro combinato (v. cap. "Pulizia e manutenzione").■ Pulire la pompa di scarico, v. cap. "Risolvere piccole anomalie".■ Pulire la retrovalvola (v. cap. "Risolvere piccole anomalie").■ Accertarsi che il tubo di scarico non sia piegato o schiacciato.

Interruzione con numero guasto

In caso di interruzione con numero guasto, p.es. Guasto F XXX (dove XXX sta per un numero a piacere), in determinate circostanze significa che si è verificato un guasto tecnico grave.

Per ogni interruzione con numero di guasto vale quanto segue:

- Spegnere la lavastoviglie con il tasto .
- Attendere ca. 10 secondi prima di riaccendere la macchina con il tasto .
- Riavviare il programma precedentemente selezionato.

Se riappare la segnalazione di guasto:

- prendere nota della segnalazione di guasto.
- Spegnere la lavastoviglie con il tasto .
- Avvisare il servizio di assistenza tecnica Miele.





Attenersi inoltre alle indicazioni relative ai seguenti numeri di guasto.

Problema	Causa e rimedio
Guasto F 404-405	<p>Se a display è comparso Controllare afflusso acqua, l'elettronica interroga l'afflusso idrico ogni 30 secondi circa. Se dopo tre tentativi nella lavastoviglie non è arrivata acqua, uno di questi numeri di guasto compare a display e il programma viene interrotto.</p> <ul style="list-style-type: none"> ■ Aprire del tutto il rubinetto dell'acqua. ■ Spegnere e riaccendere la lavastoviglie. ■ Scegliere il programma desiderato. ■ Premere il tasto <i>Start/Stop</i>.
Guasto F 407-408	<p>Anomalia nell'afflusso acqua. Se la pressione di flusso minima è troppo bassa, a display compare uno di questi numeri di guasto e il programma viene interrotto.</p> <ul style="list-style-type: none"> ■ La pressione di flusso sull'allacciamento idrico è troppo bassa (v. cap. "Dati tecnici"). Richiedere eventualmente un possibile rimedio all'assistenza tecnica autorizzata Miele.
Guasto F 413-414	<p>Anomalia nell'afflusso acqua. Se la pressione di flusso è troppo alta, a display compare uno di questi numeri di guasto e il programma viene interrotto.</p> <ul style="list-style-type: none"> ■ La pressione di flusso sull'allacciamento idrico è troppo elevata (v. cap. "Dati tecnici"). Richiedere eventualmente un possibile rimedio all'assistenza tecnica autorizzata Miele.
Guasto F 433	<p>Lo sportello viene bloccato quando si chiude e non può essere portato in posizione finale.</p> <ul style="list-style-type: none"> ■ Rimuovere l'ostacolo dall'area di chiusura dello sportello.

Guida guasti



Problema	Causa e rimedio
Guasto F 438	Oggetti pesanti davanti alla macchina impediscono l'apertura automatica dello sportello con la chiusura comfort. ■ Non posizionare oggetti (pesanti) davanti allo sportello della lavastoviglie.
Guasto F 446	La chiusura dello sportello è difettosa. ■ Rivolgersi al servizio di assistenza tecnica autorizzato Miele.
Guasto F 492, 541	Errore all'avvio del programma. Nella vasca di lavaggio può esserci dell'acqua. ■ Pulire il filtro combinato (v. cap. "Pulizia e manutenzione"). ■ Pulire la retrovalvola (v. cap. "Risolvere piccole anomalie").
Guasto F 550	È scattato il Waterproof-System. ■ Chiudere il rubinetto dell'acqua. ■ Rivolgersi al servizio di assistenza tecnica autorizzato Miele.
Guasto F 578	Lo spegnimento del carico di punta dura più di 2 ore. ■ Far controllare l'impianto elettrico e il sistema di gestione dell'energia elettrica da elettricisti qualificati.

Sportello

Problema	Causa e rimedio
Lo sportello si riapre dopo essersi chiuso	<p>Se lo sportello viene chiuso con troppa forza, il dispositivo di chiusura comfort lo riapre.</p> <ul style="list-style-type: none"> ■ Per chiudere lo sportello, utilizzare meno forza nella spinta.
Vasca di lavaggio molto calda: pericolo di ferirsi. Attenzione quando si apre lo sportello.	<p>Premendo il tasto  la temperatura nella vasca di lavaggio è superiore a 67 °C.</p> <div style="border: 1px solid black; padding: 5px; margin: 5px 0;"> <p> Aprendo lo sportello possono fuoriuscire vapore molto caldo e prodotti chimici.</p> </div> <ul style="list-style-type: none"> ■ Aprire lo sportello solo se assolutamente necessario.
Lo sportello si è aperto leggermente e non si chiude con il tasto .	<p>Non si tratta di un guasto. La chiusura comfort ha aperto lo sportello di poco al termine del programma.</p> <ul style="list-style-type: none"> ■ Aprire lo sportello. Dopodiché è possibile richiudere lo sportello completamente premendo il tasto .
F433 Sportello bloccato: eliminare il blocco nell'area dello sportello, spegnere e accendere la macchina.	<p>Un carico sporgente blocca lo sportello.</p> <ul style="list-style-type: none"> ■ Disporre il carico in modo che non sporga nell'area dello sportello. ■ Chiudere lo sportello. <p>La chiusura comfort è bloccata.</p> <ul style="list-style-type: none"> ■ Provare con cautela (senza agire con forza) ad aprire lo sportello tirando la maniglia. <p>Se lo sportello rimane bloccato:</p> <ul style="list-style-type: none"> ■ aprire lo sportello mediante sblocco di emergenza. ■ Chiudere lo sportello e provare a riaprirlo con il tasto . <p>Al successivo blocco:</p> <ul style="list-style-type: none"> ■ Avvisare il servizio di assistenza tecnica Miele.
Protezione antincaastro: per proseguire, aprire lo sportello	<p>Non si tratta di un guasto. Lo sportello si è agganciato in sede e il dispositivo di chiusura torna nella rispettiva posizione.</p> <ul style="list-style-type: none"> ■ Aprire lo sportello e attendere finché la chiusura ha raggiunto la sua posizione finale.

Guida guasti

Comportamento anomalo della lavastoviglie

Problema	Causa e rimedio
La lavastoviglie non reagisce ad alcun tasto. Le spie di servizio e il display non sono illuminati.	La lavastoviglie si è spenta dopo 10 minuti per risparmiare energia. ■ Per riattivare la lavastoviglie premere il tasto  .
Il display è oscurato e il tasto <i>Start/Stop</i> lampeggia.	La lavastoviglie è passata alla modalità standby dopo 10 minuti per risparmiare energia. ■ Premere un tasto a piacere per uscire dalla modalità standby.
Prima dell'avvio del programma, sul display compare il seguente guasto: Coperchio del contenitore del sale: controllare la sede.	Il contenitore del sale non è chiuso correttamente. ■ Chiudere il contenitore. I residui di sale bloccano la chiusura. ■ Rimuovere tutti i residui di sale dall'imbuto di riempimento del sale, dal coperchio e dalla guarnizione. Non risciacquare i residui di sale con l'acqua corrente, perché altrimenti questo causerebbe il trabocco del contenitore. ■ Chiudere il contenitore.
Sul display compare il seguente guasto: F553 Contenitore sale: spegnere e accendere la macchina. Chiudere correttamente lo sportellino. Se il guasto ricompare, contattare l'assistenza tecnica. Tel. service: N. di fabbr.:	Lo sportellino del contenitore per il sale si è aperto durante l'esecuzione di un programma. <div style="border: 1px solid black; padding: 5px; margin: 5px 0;"> Aprendo lo sportello possono fuoriuscire vapore molto caldo e prodotti chimici.</div> ■ Aprire lo sportello e chiudere lo sportellino del contenitore.
Sul display compare il seguente guasto: Blocco programma filtro	Il filtro combinato sul pavimento della vasca di lavaggio non è inserita correttamente. Il programma non si avvia. ■ Aprire lo sportello e inserire il filtro combinato completamente e correttamente, v. "Pulizia e manutenzione, Pulire i filtri nella vasca di lavaggio".
Lo sportellino della vaschetta del detersivo non si chiude.	Residui incrostati di detersivo ne bloccano la chiusura. ■ Rimuovere i residui di detersivo.
Al termine del programma, l'interno dello sportello ed eventualmente le pareti interne della vasca risultano umide.	Non si tratta di un guasto. È il normale funzionamento del sistema di asciugatura. L'umidità evapora dopo un po' di tempo.

Problema	Causa e rimedio
Al termine del programma permangono dell'acqua nella vasca di lavaggio. (Non vale col programma "Extra breve")	Prima di rimuovere il guasto: ■ Spegnere la lavastoviglie con il tasto  .
	Il filtro combinato che si trova nella vasca di lavaggio è intasato. ■ Pulire il filtro combinato (v. cap. "Pulizia e manutenzione").
	La pompa di scarico oppure la retrovalvola sono bloccate. ■ Pulire la pompa di scarico o la retrovalvola (v. cap. "Risoluzione piccole anomalie").
	Il tubo di scarico è piegato. ■ Rimuovere eventuali pieghe formatesi in alto nel tubo di scarico.
	Il sifone di scarico predisposto dal committente è ostruito. ■ Controllare e pulire il sifone di scarico.
Spegnimento carico di punta: funzionamento riscaldamento temporaneamente disattivato.	Non si tratta di un guasto. Il sistema di gestione energetica ha stabilito delle punte di carico nell'alimentazione di energia. I singoli componenti della lavastoviglie si mettono in pausa per la durata dello spegnimento del carico di punta.
Cicli fino a vuoto	Non si tratta di un guasto. Il livello di riempimento dei prodotti chimici ha raggiunto il valore indicato dei cicli di lavaggio ancora rimasti e viene visualizzato a display.
Compensazione della temperatura dopo l'apertura dello sportello: il programma prosegue tra min.	Non si tratta di un guasto. Se lo sportello viene aperto mentre è in corso un programma e la temperatura nella vasca di lavaggio è superiore a 60 °C, dopo aver chiuso lo sportello si verifica una compensazione della pressione.

Guida guasti

Rumori

Problema	Causa e rimedio
Rumore di urti nella vasca di lavaggio	Il braccio irroratore sbatte contro le stoviglie. ■ Sospendere il programma e sistemare meglio le stoviglie in modo che non ostacolino il braccio irroratore.
Rumore di stoviglie che sbattono nella vasca	Le stoviglie si muovono all'interno della vasca di lavaggio. ■ Sospendere il programma e sistemare le stoviglie in modo che siano stabili.
	Un corpo estraneo (ad es. un nocciolo di ciliegia) è finito nella pompa di scarico. ■ Togliere il corpo estraneo dalla pompa di scarico (v. cap. "Pulire la pompa di scarico e la valvola antiritorno").
Rumore battente nella condotta dell'acqua	Può essere causato dalla posa del tubo da parte del committente o dal fatto che il tubo abbia un diametro insufficiente. Non influisce sul funzionamento della lavastoviglie. ■ Consultare eventualmente un idraulico.

Risultato di lavaggio non soddisfacente

Problema	Causa e rimedio
<p>Le stoviglie non sono pulite.</p>	<p>Le stoviglie non sono state disposte correttamente.</p> <ul style="list-style-type: none"> ■ Tenere in considerazione le avvertenze al capitolo "Tecnica di applicazione, disporre il carico".
	<p>Il programma non ha lavato in modo soddisfacente.</p> <ul style="list-style-type: none"> ■ Scegliere il programma adatto (v. cap. "Elenco programmi").
	<p>È stato dosato troppo poco detersivo.</p> <ul style="list-style-type: none"> ■ Utilizzare più detersivo.
	<p>Il detersivo utilizzato non è adatto per il tipo di sporco.</p> <ul style="list-style-type: none"> ■ Cambiare prodotto.
	<p>I bracci irroratori sono bloccati dalle stoviglie.</p> <ul style="list-style-type: none"> ■ Eseguire una rotazione di controllo e, in caso, disporre diversamente le stoviglie.
	<p>Il filtro combinato che si trova nella vasca di lavaggio non è pulito oppure non è stato inserito correttamente. Di conseguenza, anche gli ugelli dei bracci irroratori potrebbero essere intasati.</p> <ul style="list-style-type: none"> ■ Pulire il filtro o sistemarlo correttamente. ■ Pulire eventualmente gli ugelli dei bracci irroratori (v. cap. "Pulizia e manutenzione").
	<p>La retrovalvola si è bloccata aperta. L'acqua sporca ritorna nella vasca di lavaggio.</p> <ul style="list-style-type: none"> ■ Pulire la pompa di scarico e la retrovalvola (v. cap. "Risolvere piccole anomalie").
	<p>Eventualmente modificare la temperatura e/o il tempo di mantenimento del programma utilizzato.</p> <ul style="list-style-type: none"> ■ Eseguire l'adeguamento desiderato sul programma. (v. cap. "Impostazioni avanzate, Funzioni supplement.")
<p>Su bicchieri e posate rimangono delle striature. I bicchieri hanno un riflesso bluastrò; le patine si possono eliminare.</p>	<p>La quantità di brillantante impostata è troppo alta.</p> <ul style="list-style-type: none"> ■ Ridurre la quantità di dosaggio (v. cap. "Impostazioni avanzate, Funzioni supplementari, Sistemi di dosaggio").
<p>Le stoviglie non si asciugano oppure i bicchieri e le posate risultano macchiati.</p>	<p>La quantità di brillantante è insufficiente oppure il contenitore è vuoto.</p> <ul style="list-style-type: none"> ■ Versare il brillantante nel contenitore, aumentare il dosaggio oppure cambiare prodotto (v. cap. "Caricare il brillantante").

Guida guasti

Problema	Causa e rimedio
Il risultato di asciugatura non è soddisfacente per la lavastoviglie con Dry+.	<p>Non si tratta di un guasto! La durata di asciugatura non è stata soddisfacente per le stoviglie.</p> <ul style="list-style-type: none"> ■ Prolungare la durata dell'asciugatura attiva (v. cap. "⚙️ Impostazioni, Dry+").
Sulle stoviglie si è depositata una patina bianca. Bicchieri e posate sono diventati biancastri; si riescono a eliminare le patine.	<p>La quantità di brillantante è insufficiente.</p> <ul style="list-style-type: none"> ■ Aumentare il dosaggio (v. cap. menù "Impostazioni avanzate, Funzioni supplement., Sistemi di dosaggio").
	<p>Il contenitore per il sale è vuoto.</p> <ul style="list-style-type: none"> ■ Caricare il sale di rigenerazione (v. cap. "Caricare il sale di rigenerazione").
	<p>L'addolcitore è stato programmato su un grado di durezza dell'acqua troppo basso.</p> <ul style="list-style-type: none"> ■ Programmare l'addolcitore sul giusto valore (v. cap. "Impostazioni avanzate, Durezza dell'acqua").
I bicchieri assumono un colore marroncino-bluastrò e le patine non si riescono a pulire.	<p>Si sono depositati dei componenti del detersivo.</p> <ul style="list-style-type: none"> ■ Cambiare prodotto.
I bicchieri diventano opachi e si decolorano; non si riescono a eliminare le patine.	<p>I bicchieri non sono adatti al lavaggio in lavastoviglie. La superficie subisce un'alterazione.</p> <ul style="list-style-type: none"> ■ Lavare in lavastoviglie solo bicchieri espressamente dichiarati idonei.
Residui di tè o di rossetto non sono stati eliminati completamente.	<p>Il programma selezionato aveva una temperatura di lavaggio bassa.</p> <ul style="list-style-type: none"> ■ Selezionare un programma con una temperatura di lavaggio più alta.
	<p>Il detersivo ha un effetto sbiancante insufficiente.</p> <ul style="list-style-type: none"> ■ Cambiare prodotto.
Le stoviglie in plastica hanno cambiato colore.	<p>Responsabili potrebbero essere i coloranti naturali derivanti ad es. da carote o pomodori. La quantità di detersivo oppure il suo effetto sbiancante erano insufficienti.</p> <ul style="list-style-type: none"> ■ Impiegare una quantità maggiore di detersivo (v. cap. "Funzionamento, Detersivi"). <p>Le stoviglie decolorate non riacquisteranno più il colore originale.</p>

Problema	Causa e rimedio
Tracce di ruggine sulle posate.	Le posate non sono sufficientemente resistenti alla ruggine. ■ Lavare in lavastoviglie solo posate espressamente adatte.
	Dopo aver rabboccato il sale, non è stato avviato il programma "Freddo". Residui di sale sono finiti nello scarico. ■ Dopo ogni rabbocco avviare il programma "Freddo" senza carico.
	Ruggine incipiente o da fonti esterne è giunta nella vasca di lavaggio p.es. a causa dell'alta percentuale di ferro nell'acqua oppure di oggetti presenti nella vasca soggetti a ruggine. ■ Rimuovere gli oggetti che iniziano ad arrugginirsi.

Risolvere piccole anomalie

Pulire il filtro dell'afflusso acqua

Per proteggere la valvola di afflusso idrico, nel raccordo è montato un filtro. Se il filtro è sporco, la quantità di acqua che affluisce nella vasca di lavaggio è insufficiente.

⚠ Pericolo di scossa elettrica a causa della tensione di rete.

L'involucro di plastica del tubo di afflusso dell'acqua contiene una valvola elettrica. Non immergere mai in un liquido tale contenitore.

- Staccare la lavastoviglie dalla rete elettrica. Per farlo, spegnere la lavastoviglie ed estrarre la spina dalla presa.
- Chiudere il rubinetto dell'acqua.
- Svitare la valvola di afflusso acqua.

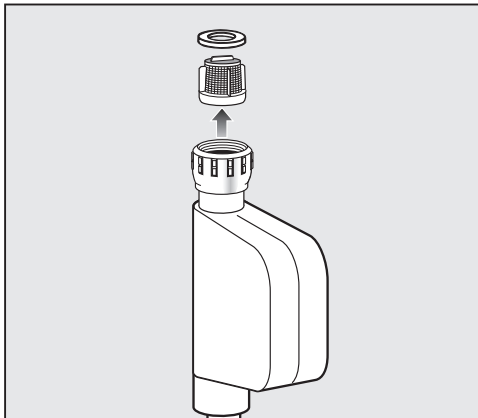

- Togliere la guarnizione dal raccordo.
- Afferrare la nervatura del filtro in materiale plastico con una pinza appuntita ed estrarre il filtro.
- Lavare il filtro sotto acqua corrente.
- Rimontarlo seguendo la procedura in ordine inverso.

Avvitare saldamente il raccordo al rubinetto dell'acqua. Aprire il rubinetto dell'acqua lentamente. Stringere il raccordo se fuoriesce acqua.

Dopo la pulizia, il filtro **deve** essere reinserito.

Pulire la pompa di scarico e la retrovalvola

Se alla fine del programma di lavaggio (a eccezione del programma "Extra breve") si stabilisce che l'acqua di risciacquo non è stata scaricata, un corpo estraneo potrebbe bloccare la pompa di scarico e la retrovalvola. Rimuovere il corpo estraneo.

- Staccare la lavastoviglie dalla rete elettrica (spegnere la macchina, staccare la spina dalla presa oppure svitare il fusibile).
- Estrarre il filtro dalla vasca di lavaggio (v. cap. "Pulizia e manutenzione").

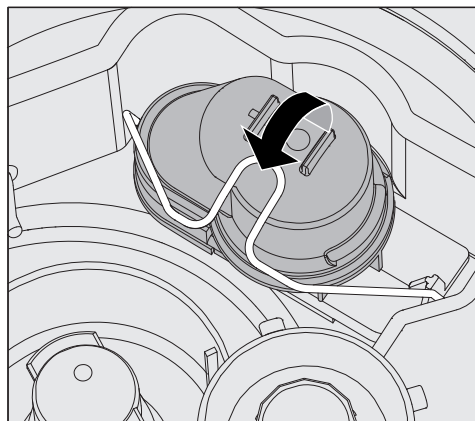

- Aprire la staffa di chiusura.
- Sollevare la retrovalvola verso l'alto e sciacquarla con acqua corrente.
- Il foro di sfiato sul lato esterno della retrovalvola (visibile solo quando smontata) non deve essere intasato. Eventualmente liberare il foro di sfiato con un oggetto appuntito.

La pompa di scarico si trova sotto la retrovalvola (freccia).

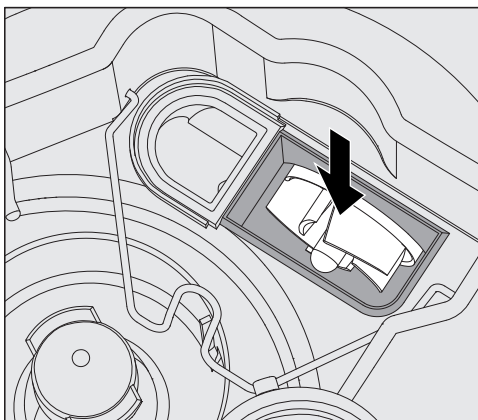

- Prima di reinserire la retrovalvola controllare se eventualmente dei corpi estranei bloccano la pompa di scarico.
- Reinserire accuratamente la retrovalvola e bloccarla con la staffa di chiusura.

Assistenza tecnica

Assistenza tecnica

Qualora nonostante le indicazioni riportate nelle presenti istruzioni d'uso non fosse possibile rimuovere la causa di un guasto, segnarsi il codice del guasto che compare a display e contattare:















- il proprio rivenditore di fiducia Miele oppure
- l'assistenza tecnica autorizzata Miele.

Il numero di telefono del servizio di assistenza tecnica è indicato sul retro delle istruzioni d'uso.

■ Segnalare all'assistenza tecnica il modello e il numero macchina a 8 cifre.

Questi dati si trovano sulla targhetta dati, applicata in alto nella rientranza dello sportello.

Elenco programmi

Programma	Utilizzo	Detersivi (se non si effettua il dosaggio liquido)
		Le seguenti indicazioni fanno riferimento ai prodotti Miele. Attenersi scrupolosamente alle indicazioni del produttore.
 Breve	“Programma rapido” per carico poco sporco con residui di cibo freschi, che non si incrostano.	20 - 25 g o 1 tab
 Universale	Per carico normalmente sporco.	20 - 25 g o 1 tab
 Intenso	Per carico molto sporco.	20 - 25 g o 1 tab
 Extra breve	Programma rapido per carico poco sporco con residui freschi di cibo, che non si incrostano.	20 - 25g sul lato interno dello sportello
 Igiene	Per il trattamento igienico del carico.	20 - 25 g o 1 tab
 Igiene plus (a seconda del modello)	Per il trattamento igienico del carico.	20 - 25 g o 1 tab
 Bicchieri	Programma specifico per bicchieri.	20 - 25 g o 1 tab
 Bicchieri birra (a seconda del modello)	Programma specifico per boccali di birra. A fine programma i bicchieri non vengono asciugati e devono quindi essere asciugati a mano.	20 - 25 g o 1 tab
 Posate	Programma specifico per posate.	20 - 25 g o 1 tab
 Plastiche	Programma speciale per la plastica e per carichi leggeri.	20 - 25 g o 1 tab
 EnergySave	Dal punto di vista dei consumi di acqua ed energia elettrica, il programma EnergySave è il più efficiente per lavare stoviglie normalmente sporche.	20 - 25 g o 1 tab
 Vario TD (solo PFD 407)	Per il trattamento particolarmente igienico degli oggetti p.es. per le cucine dei reparti di isolamento o degli infettivi presso gli ospedali.	Preferibilmente detersivo liquido (media alcalinità) tramite il modulo DOS in alternativa 20 - 25g o 1 tab
 Rigenerazione	Esecuzione manuale della rigenerazione. In questo modo è possibile prevenire una rigenerazione forzata durante fasi di lavoro intense.	
 Freddo	Per il risciacquo di stoviglie molto sporche per eliminare o prevenire che lo sporco si incrosti. Rimozione dei residui di sale dopo aver riempito il contenitore per il sale.	
 Scarico	Per scaricare l'acqua di risciacquo, se p.es. occorre sostituire l'acqua di lavaggio per il programma "Extra breve" o se è stato interrotto un programma.	

Parametri programma

Programma	Modello (v. Targhetta dati)	Svolgimento del programma							
		1. Prelavaggio 1	2. Prelavaggio 2	3. Lavaggio 1 <small>(1), (2)</small>	4. Risciacquo inter- medio 1	5. Risciacquo inter- medio 2	6. Risciacquo finale 1 <small>(1), (2)</small>	7. Dry+ <small>☼☼☼+</small>	8. AutoOpen
Breve	PFD 402	X		X 55 °C 1 min		(X)	X <small>☼☼☼+</small> 80 °C/60 °C 1 min	X	-
	PFD 404	X		X 66 °C 1 min		(X)	X 85 °C 1 min	-	X
	PFD 405	X		X 66 °C 1 min		(X)	X <small>☼☼☼+</small> 85 °C/85 °C 1 min	X	X
	PFD 407	X		X 55 °C 1 min		(X)	X 60 °C 1 min	-	X
	PFD 402	X		X 55 °C 2 min	X	(X)	X <small>☼☼☼+</small> 80 °C/60 °C 1 min	X	-
	PFD 404	X		X 66 °C 1 min	X	(X)	X 85 °C 1 min	-	X
	PFD 405	X		X 66 °C 1 min	X	(X)	X <small>☼☼☼+</small> 85 °C/85 °C 1 min	X	X
Universale	PFD 407	X		X 55 °C 2 min	X	(X)	X 60 °C 1 min	-	X
	PFD 402	X	X	X 65 °C 3 min	X	(X)	X <small>☼☼☼+</small> 80 °C/60 °C 1 min	X	-
	PFD 404	X	X	X 66 °C 3 min	X	(X)	X 85 °C 1 min	-	X
	PFD 405	X	X	X 66 °C 3 min	X	(X)	X <small>☼☼☼+</small> 85 °C/85 °C 1 min	X	X
	PFD 407	X	X	X 65 °C 3 min	X	(X)	X 60 °C 1 min	-	X
	PFD 402	X		X 55 °C 2 min	X	(X)	X 60 °C 1 min	-	X
	PFD 405	X		X 66 °C 1 min	X	(X)	X <small>☼☼☼+</small> 85 °C/85 °C 1 min	X	X
Intenso	PFD 402	X		X 55 °C 2 min	X	(X)	X 60 °C 1 min	-	X
	PFD 405	X		X 66 °C 1 min	X	(X)	X <small>☼☼☼+</small> 85 °C/85 °C 1 min	X	X
	PFD 407	X		X 65 °C 3 min	X	(X)	X 60 °C 1 min	-	X

Programma	Modello (v. Targhetta dati)	Svolgimento del programma							
		1. Prelavaggio 1	2. Prelavaggio 2	3. Lavaggio 1 (1), (2)	4. Risciacquo inter- medio 1	5. Risciacquo inter- medio 2	6. Risciacquo finale 1 (1), (2)	7. Dry+ ☺☺☺+	8. AutoOpen
☑ Extra breve *)	PFD 402			X 55 °C 30 s		(X)	X 55 °C 30 s	-	-
	PFD 404			X 55 °C 30 s		(X)	X 55 °C 30 s	-	-
	PFD 405			X 55 °C 30 s		(X)	X 55 °C 30 s	-	-
	PFD 407			X 55 °C 30 s		(X)	X 55 °C 30 s	-	-
☑ Igiene	PFD 402	X		X 70 °C 10 min	X	(X)	X ☺☺☺+ 80 °C/60 °C 1 min	X	-
	PFD 404	X		X 60 °C 3 min	X	(X)	X 85 °C 4 min	-	X
	PFD 405	X		X 60 °C 3 min	X	(X)	X ☺☺☺+ 85 °C/85 °C 4 min	X	X
	PFD 407	X		X 60 °C 3 min	X	(X)	X 85 °C 4 min	-	X

X Blocco programma previsto

(X) Blocco programma aggiuntivo; disattivato di serie (per l'attivazione vedere "Impostazioni avanzate, parametri programma")

- Blocco programma per questo programma e/o programma per questo modello non disponibile

① Temperatura impostabile da 30 a 85 °C

Eccetto:

- PFD 407 impostabile da 30 a 93 °C

- Programma Extra breve impostabile fino max. 70 °C

② Tempo di mantenimento impostabile da 0 a 10 minuti

Eccetto:

- Programma Extra breve impostabile da 0 a 255 secondi

③ Acqua fredda senza additivo per il risciacquo finale

☺☺☺+ Con la funzione Dry+ attivata vale il primo valore, con la funzione disattivata, il secondo valore.

*) **Avviso importante per il programma Extra breve**

Con il programma Extra breve al termine del programma l'acqua del risciacquo finale non viene scaricata. Per il successivo programma Extra breve viene utilizzata come acqua di lavaggio. Se la temperatura idrica scende sotto i 40 °C o se viene avviato un altro programma, l'acqua di risciacquo viene automaticamente scaricata all'avvio del programma.

Parametri programma

Programma	Modello (v. Targhetta dati)	Svolgimento del programma											
		1. Prelavaggio 1	2. Prelavaggio 2	3. Lavaggio 1 (1), (2)	4. Risciacquo inter- medio 1	5. Risciacquo inter- medio 2	6. Risciacquo finale 1 (1), (2)	7. Dry+ ☼☼☼+	8. AutoOpen				
☒ Igiene plus	PFD 402	-											
	PFD 404	X		X 70 °C 10 min	X	(X)	X 85 °C 4 min	-					X
	PFD 405	X		X 70 °C 10 min	X	(X)	☼☼☼+ 85 °C/85 °C 4 min	X					X
	PFD 407	X		X 70 °C 10 min	X	(X)	X 85 °C 4 min	-					X
☒ Bicchieri	PFD 402			X 50 °C 1 min	X	(X)	☼☼☼+ 70 °C/50 °C 1 min	X					-
	PFD 404			X 50 °C 1 min	X	(X)	X 50 °C 1 min	-					X
	PFD 405			X 50 °C 1 min	X	(X)	☼☼☼+ 70 °C/50 °C 1 min	X					X
	PFD 407			X 50 °C 1 min	X	(X)	X 50 °C 1 min	-					X
☒ Bicchieri birra	PFD 402			X 50 °C 1 min	X	(X)	X ③ 1 min	-					-
	PFD 404			X 50 °C 1 min	X	(X)	X ③ 1 min	-					X
	PFD 405			X 50 °C 1 min	X	(X)	X ③ 1 min	-					X
	PFD 407			X 50 °C 1 min	X	(X)	X ③ 1 min	-					X

Programma	Modello (v. Targhetta dati)	Svolgimento del programma							
		1. Prelavaggio 1	2. Prelavaggio 2	3. Lavaggio 1 (1), (2)	4. Risciacquo inter- medio 1	5. Risciacquo inter- medio 2	6. Risciacquo finale 1 (1), (2)	7. Dry+ ☺☺☺	8. AutoOpen
☺☺☺ Posate	PFD 402		X	X 60 °C 2 min	X	(X)	X ☺☺☺ 70 °C/55 °C 1 min	X	-
	PFD 404		X	X 60 °C 2 min	X	(X)	X 55 °C 1 min	-	X
	PFD 405		X	X 60 °C 2 min	X	(X)	X ☺☺☺ 70 °C/55 °C 1 min	X	X
	PFD 407		X	X 60 °C 2 min	X	(X)	X 55 °C 1 min	-	X
☺ Plastiche	PFD 402	X		X 50 °C 5 min	X	(X)	X ☺☺☺ 80 °C/60 °C 1 min	X	-
	PFD 404	X		X 50 °C 5 min	X	(X)	X 60 °C 1 min	-	X
	PFD 405	X		X 50 °C 5 min	X	(X)	X ☺☺☺ 80 °C/60 °C 1 min	X	X
	PFD 407	X		X 50 °C 5 min	X	(X)	X 60 °C 1 min	-	X

X Blocco programma previsto

(X) Blocco programma aggiuntivo; disattivato di serie (per l'attivazione vedere "Impostazioni avanzate, parametri programma")

- Blocco programma per questo programma e/o programma per questo modello non disponibile

① Temperatura impostabile da 30 a 85 °C
Eccetto:

- PFD 407 impostabile da 30 a 93 °C
- Programma Extra breve impostabile fino max. 70 °C

② Tempo di mantenimento impostabile da 0 a 10 minuti
Eccetto:

- Programma Extra breve impostabile da 0 a 255 secondi

③ Acqua fredda senza additivo per il risciacquo finale

☺☺☺ Con la funzione Dry+ attivata vale il primo valore, con la funzione disattivata, il secondo valore.

Parametri programma

Programma	Modello (v. Targhetta dati)	Svolgimento del programma							
		1. Prelavaggio 1	2. Prelavaggio 2	3. Lavaggio 1 (1), (2)	4. Risciacquo inter- medio 1	5. Risciacquo inter- medio 2	6. Risciacquo finale 1 (1), (2)	7. Dry+ 55 ⁺	8. AutoOpen
EnergySave	PFD 402			X 46 °C 10 min	X	(X)	X 55 ⁺ 70 °C/50 °C 2 min	X	-
	PFD 404			X 46 °C 10 min	X	(X)	X 50 °C 2 min	-	X
	PFD 405			X 46 °C 10 min	X	(X)	X 55 ⁺ 70 °C/50 °C 2 min	X	X
	PFD 407			X 46 °C 10 min	X	(X)	X 50 °C 2 min	-	X
<input type="checkbox"/> Vario TD	PFD 407		X	X 55 °C 5 min	X	(X)	X 93 °C 1 min	-	X
Rigenerazione	Tutti	Ciclo rigenerazione			X				
Freddo	Tutti		X						

X Blocco programma previsto

(X) Blocco programma aggiuntivo; disattivato di serie (per l'attivazione vedere "impostazioni avanzate, parametri programma")

- Blocco programma per questo programma e/o programma per questo modello non disponibile

① Temperatura impostabile da 30 a 85 °C

Eccetto:

- PFD 407 impostabile da 30 a 93 °C

- Programma Extra breve impostabile fino max. 70 °C

② Tempo di mantenimento impostabile da 0 a 10 minuti

Eccetto:

- Programma Extra breve impostabile da 0 a 255 secondi

③ Acqua fredda senza additivo per il risciacquo finale

55⁺ Con la funzione Dry+ attivata vale il primo valore, con la funzione disattivata, il secondo valore.

Posizionamento

⚠ Danni a causa dell'acqua di condensa. Nell'area intorno alla macchina dovrebbero essere posizionati solamente mobili a uso professionale, per evitare possibili danni causati dall'acqua di condensa. Posizionare solo mobili adatti all'uso professionale.

La macchina deve essere posizionata in modo stabile e orizzontale. Eventuali irregolarità del pavimento e l'altezza della macchina possono essere compensate con i piedini macchina.

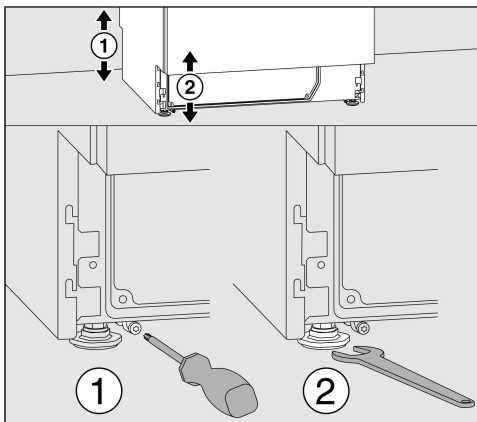

L'altezza della macchina può essere regolata su 820-880 mm con l'ausilio dei piedini. Le lavastoviglie con coperchio hanno inoltre un aumento dell'altezza di 15 mm. I piedini anteriori possono essere regolati con una chiave (13) che vengono adattati con una vite torx T20. Se i pattini dei piedini posteriori non possono essere montati, anche i piedini possono essere regolati con la chiave. La modifica avviene con rotazione in senso orario verso l'alto, in senso antiorario verso il basso.

Per il posizionamento della lavastoviglie a fianco di altri apparecchi, mobili oppure in una nicchia, quest'ultima deve essere larga almeno 600 mm e profonda 600 mm.

Le lavastoviglie con asciugatura attiva necessitano di una nicchia profonda 580 mm.

Inserimento sottopiano

⚠ Pericolo di ribaltamento della macchina. Per garantire la perfetta stabilità, i modelli da incasso sottopiano possono essere installati solo sotto un piano di lavoro continuo, avvitato ai mobili adiacenti. Posizionare la lavastoviglie sotto un piano di lavoro avvitato continuo.

Per posizionare una lavastoviglie sotto un piano di lavoro continuo, lo spazio di incasso deve essere almeno largo 600 mm, profondo 600 mm e alto 820 mm. Le lavastoviglie con asciugatura attiva necessitano di una nicchia di incasso profonda 580 mm.

Alla lavastoviglie con rientranza zoccolo è allegato un profilo di compensazione dello zoccolo. Questo deve essere montato al posto del listello zoccolo.

Svitare i piedini macchina solo per max. 60 mm quando si regola l'altezza.

Supporto tubo

Con i due supporti tubo forniti è possibile posare il cavo della corrente elettrica e i tubi di afflusso e scarico dell'acqua in poco spazio.

Con il supporto tubo si impedisce che i tubi possano piegarsi o schiacciarsi al momento dell'incasso della macchina in nicchie strette.

La posa del cavo di corrente elettrica e dei tubi può essere eseguita a scelta a sinistra o a destra, a seconda della situazione.

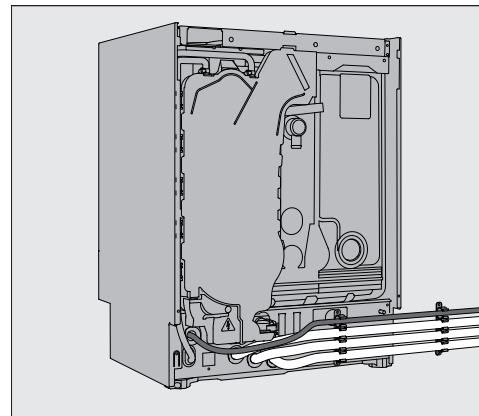

Posizionamento

Schermo zoccolo regolabile (a seconda del modello)

Le lavastoviglie con dosaggio interno o asciugatura attiva hanno uno schermo zoccolo regolabile.

- Registrare la lavastoviglie.
- Aprire per metà lo sportello della lavastoviglie e svitare le due viti ora visibili in alto sullo schermo zoccolo.
- Togliere lo schermo zoccolo prima verso l'alto e poi verso di sé.
- Svitare le due viti a destra e a sinistra sullo zoccolo.
- Abbassare il lato interno dello zoccolo fino a pavimento.
- Stringere le viti.
- Rimontare lo schermo zoccolo come descritto sopra, solo in ordine inverso.

Togliere il coperchio macchina

Qualora fosse presente il coperchio della macchina, rimuoverlo nel modo seguente:

- Utilizzando un cacciavite, svitare entrambe le viti di sicurezza sul lato posteriore della lavastoviglie.
- Aprire lo sportello.

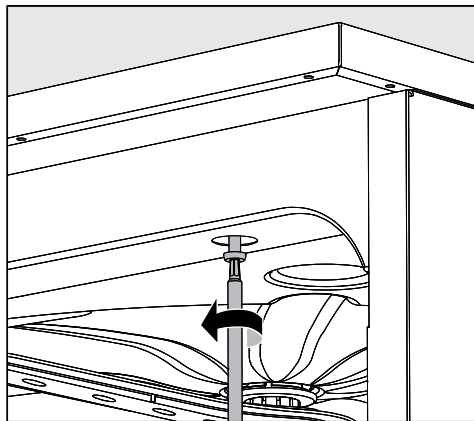

- Con un cacciavite svitare la vite di fissaggio a destra e sinistra.
- Rimuovere il coperchio della macchina, sollevandolo verso l'alto.

Registrare e fissare la lavastoviglie

La stabilità della lavastoviglie è garantita solo se, dopo la registrazione, la si avvita al piano di lavoro.

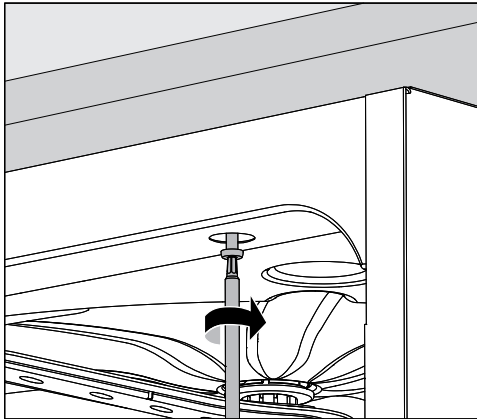

- Avvitare la lavastoviglie al piano di lavoro continuo dopo che è stata registrata. Avvitare le viti a sportello aperto, sia a destra che a sinistra attraverso i fori del listello anteriore al piano di lavoro.

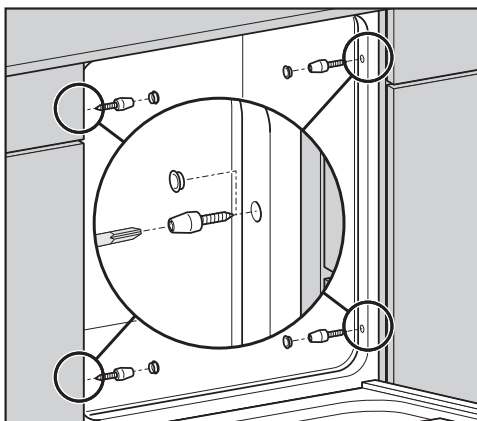

Con piani di lavoro in acciaio inossidabile o in pietra la lavastoviglie deve essere fissata lateralmente al mobile adiacente a destra e a sinistra rispettivamente con due viti.

Negli accessori sono contenute viti speciali (4 x 27/Torx T20).

Per questo, devono essere praticati dei fori, davanti alla guarnizione dello sportello, nella parete laterale.

Nelle versioni da incasso i fori nelle pareti laterali sono già presenti.

In caso di lavastoviglie da incasso, le fughe di distanza da armadietti o apparecchi adiacenti non devono essere sigillate con il silicone per non impedire la ventilazione della pompa di circolazione.

A seconda della situazione di incasso, la pellicola di copertura compresa nella fornitura può essere applicata sotto il piano di lavoro. Il bordo inferiore del piano di lavoro viene protetto contro danni dovuti al vapore grazie all'applicazione di una pellicola di copertura.

Modificare il luogo di posizionamento

Prima della modifica della lavastoviglie, avvitare completamente i piedini regolabili affinché non si danneggino.

⚠ Danni ai componenti a causa del trasporto.

Non sollevare la lavastoviglie dai componenti sporgenti come p.es. dal pannello comandi.

Si possono staccare.

Per il trasporto non afferrare la macchina dai componenti sporgenti.

⚠ Danneggiamento a causa del trasporto con un carrello.

A causa del successivo trasporto con un carrello la lavastoviglie si può danneggiare.

Trasportare la lavastoviglie solo nell'imballaggio originale con un carrello. Per un trasporto successivo la lavastoviglie deve essere posizionata su un piano continuo.

Allacciamento elettrico

Allacciamento elettrico

 Pericolo dovuto ad allacciamento alla rete elettrica

Tutti i lavori relativi all'allacciamento elettrico possono essere eseguiti solo da personale specializzato e autorizzato, in conformità alle normative locali e nazionali sulla sicurezza.

Fare eseguire l'allacciamento elettrico da personale qualificato autorizzato.

- L'impianto elettrico deve essere realizzato a regola d'arte e nel rispetto delle norme vigenti (ad es. DIN VDE 0100).
- L'allacciamento elettrico mediante presa deve essere conforme alle direttive nazionali (la presa deve essere accessibile dopo l'installazione della macchina). Così facendo si facilita la verifica della sicurezza elettrica secondo VDE 0701, ad es. negli interventi di riparazione o manutenzione.
- È necessario installare un interruttore principale per il distacco onnipolare dalla rete. I contatti dell'interruttore principale devono avere un'apertura di almeno 3 mm; l'interruttore deve essere bloccabile in posizione azzerata.
- Per una maggiore sicurezza, si consiglia di preporre alla macchina un salvavita con corrente di stacco di 30 mA (DIN VDE 0664).
- Deve essere prevista un'opportuna messa a terra, se necessario.
- In caso di sostituzione del cavo di allacciamento alla rete elettrica è necessario utilizzare un pezzo di ricambio originale Miele.
- Per i dati tecnici vedere la targhetta dati o l'allegato schema elettrico.

La macchina deve essere alimentata a corrente con i valori di tensione, frequenza e protezione riportati sulla **targhetta dati**.

La **commutazione** può essere eseguita secondo lo schema di commutazione e lo schema elettrico allegati.

Lo schema di commutazione e la targhetta dati sono allegati alla lavastoviglie o applicati sulla macchina.

Collegamento equipotenziale

Per l'allacciamento del collegamento equipotenziale è presente un'apposita vite  sulla parte posteriore della macchina.

Spegnimento carico massimo di punta

La macchina è stata concepita per essere integrata in un sistema di gestione dell'energia elettrica. L'assistenza tecnica Miele può dotare la lavastoviglie di accessori tecnici e impostare l'elettronica.

Per ulteriori informazioni rivolgersi all'assistenza tecnica Miele.

Gestione del carico

In caso di spegnimento del carico massimo di punta vengono temporaneamente disinseriti singoli componenti della lavastoviglie, come ad esempio il riscaldamento. La macchina rimane accesa e non viene interrotto il programma in corso. Se è necessario abilitare uno dei componenti disinseriti durante il programma in corso, l'esecuzione del programma si protrae per la durata dell'interruzione di corrente.

Uno spegnimento di carico viene visualizzato con la seguente segnalazione, p.es.



Spegnimento carico di punta:
funzionamento del
riscaldamento
temporaneamente disattivato.

Allacciamento all'afflusso idrico

⚠ Pericolo per la salute a causa di sostanze chimiche

L'acqua che si trova all'interno della lavastoviglie non è potabile!

Non bere assolutamente l'acqua presente in lavastoviglie

I kit di tubi amovibili non possono essere riutilizzati. Utilizzare i kit di tubi allegati alla macchina.

- La lavastoviglie deve essere allacciata alla rete idrica conformemente alle normative vigenti in loco.
- L'acqua impiegata dovrebbe per lo meno possedere le caratteristiche dell'acqua potabile secondo la vigente normativa europea in materia. Un alto contenuto di ferro può provocare ruggine sul carico e nella macchina. Se l'acqua industriale contiene una quantità di cloruri superiore a 100 mg/l aumenta notevolmente il rischio di corrosione degli oggetti da trattare.
- In alcune regioni (ad es. lungo l'arco alpino) particolari composizioni dell'acqua possono dar luogo a delle precipitazioni; per il funzionamento della lavastoviglie utilizzare pertanto solo acqua addolcita.
- La lavastoviglie rispetta le norme vigenti a livello europeo sulla tutela dell'acqua potabile.
- La pressione idrica (di flusso) deve essere di almeno 200 kPa di sovrappressione (100 kPa = 1 bar). Con una pressione idrica (di flusso) inferiore a 200 kPa la durata dell'afflusso si prolunga automaticamente. La pressione statica consentita è di 1000 kPa (sovrappressione). Se la pressione idrica non è compresa tra 200 e 1000 kPa, richiedere all'assistenza tecnica autorizzata Miele le misure necessarie.
- Di serie la macchina è predisposta per l'allacciamento all'acqua fredda (contrassegno blu) e all'acqua calda (contrasse-

gno rosso) fino a max. 65 °C. Allacciare i tubi di alimentazione ai rubinetti dell'acqua fredda e calda.

- Se non è previsto l'afflusso di acqua calda, è possibile allacciare il tubo **rosso** anche all'acqua fredda.
- Al termine è necessaria di serie una valvola di chiusura con raccordo 3/4". Il rubinetto deve essere facilmente accessibile poiché l'afflusso è da chiudere quando la macchina non è in uso.
- Il tubo di afflusso è un tubo in pressione lungo ca. 1,7 m DN 10 con raccordo 3/4". È disponibile su richiesta anche un tubo flessibile in metallo con lunghezza 1,5 m (pressione di scoppio 140 bar). Il filtro impurità nel raccordo non deve essere rimosso.

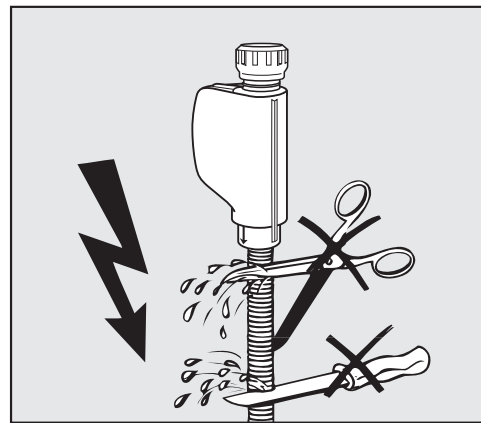

⚠ Danneggiamento dovuto all'accorciamento del tubo.

I tubi di afflusso **non** devono essere accorciati o danneggiati.

Non accorciare i tubi di afflusso.

Attenersi allo schema di installazione allegato!

Allacciamento idrico

Normativa per Germania e Svizzera

In base alle normative nazionali sulla protezione dell'acqua potabile, il dispositivo anti-riflusso fornito deve essere montato sull'allacciamento di acqua fredda o calda tra il rubinetto dell'acqua e il tubo di afflusso idrico.

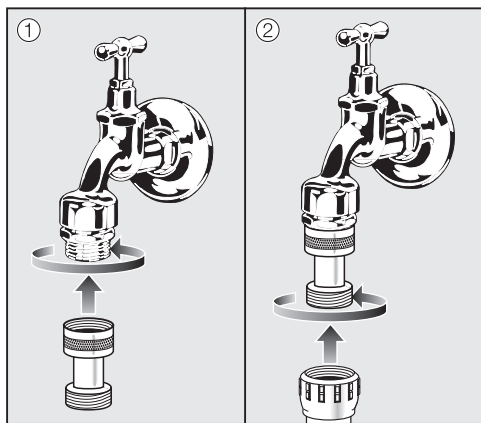

- Avvitare il dispositivo anti-riflusso al rubinetto dell'acqua.
- Avvitare il tubo di afflusso idrico al raccordo del dispositivo anti-riflusso.

Allacciamento scarico idrico

- Nello scarico della lavastoviglie è incorporata una retrovalvola che impedisce all'acqua sporca di rifluire nella macchina attraverso il tubo di scarico.
- Allacciare preferibilmente la lavastoviglie a un locale sistema di scarico **separato**. Qualora questo non fosse presente, si consiglia un allacciamento a un sifone a doppia camera. L'allacciamento predisposto dal committente deve essere a un'altezza compresa tra 0,3 m e 1 m misurata dal bordo inferiore della macchina. Se l'allacciamento è posto più in basso di 0,3 m, posare il tubo di scarico con curva a un'altezza minima di 0,3 m.
- La lavastoviglie è dotata di un tubo flessibile lungo 1,5 m per lo scarico dell'acqua (sezione interna: 22 mm). Le fascette per allacciare il tubo sono incluse nella dotazione della lavastoviglie.
- Il tubo di scarico non deve essere accorciato! È possibile allungare il tubo con un raccordo e un altro tubo. La condotta di scarico deve essere lunga max. 4 m.
- Il sistema di scarico deve poter accogliere una portata minima di 16 l/min.

⚠️ **Danni dovuti alla posa del cavo.**
Accertarsi che il tubo di scarico venga posato senza pieghe né compressioni
Il tubo di scarico non deve essere piegato né schiacciato!

Attenersi allo schema di installazione allegato!

Modello	PFD 402, PFD 405	PFD 404, PFD 407
Altezza macchina con coperchio Altezza macchina senza coperchio	835 mm (regolabile+ 60 mm) 820 mm (regolabile + 60 mm)	835 mm (regolabile+ 60 mm) 820 mm (regolabile + 60 mm)
Larghezza	598 mm	598 mm
Profondità Profondità a sportello aperto	580 mm 1.180 mm	598 mm 1.200 mm
Peso (netto)	ca. 70 kg	ca. 70 kg
Tensione, potenza assorbita, protezione	v. targhetta dati	v. targhetta dati
Cavo di alimentazione elettrica	ca. 1,7 m	ca. 1,7 m
Temperatura acqua allacciamento idrico: acqua fredda/condensatore di vapore (opzionale) acqua calda	max. 20 °C max. 65 °C	max. 20 °C max. 65 °C
Pressione idrica statica	1.000 kPa in sovrappressione	1.000 kPa in sovrappressione
Pressione minima di flusso allacciamento idrico: allacciamento acqua fredda/condensatore di vapore acqua calda	100 kPa sovrappressione 40 kPa sovrappressione	100 kPa sovrappressione 40 kPa sovrappressione
Pressione di flusso consigliata per allacciamento idrico: acqua fredda/calda condensatore di vapore (opzionale - allacciamento tramite KW)	≥ 200 kPa sovrappressione ≥ 200 kPa sovrappressione	≥ 200 kPa sovrappressione ≥ 200 kPa sovrappressione
Tubo di afflusso	ca. 1,7 m	ca. 1,7 m
Tubo di scarico	ca. 1,5 m	ca. 1,5 m
Prevalenza	min. 0,3 m, max. 1,0 m	min. 0,3 m, max. 1,0 m
Lunghezza scarico	max. 4,0 m	max. 4,0 m
Condizioni d'uso: temperatura ambiente umidità relativa dell'aria max. costantemente decrescente fino umidità relativa dell'aria minima	5 °C fino 40 °C 80 % per temperature fino 31 °C 50 % per temperature fino 40 °C 10 %	5 °C fino 40 °C 80 % per temperature fino 31 °C 50 % per temperature fino 40 °C 10 %
Condizioni di stoccaggio e trasporto: temperatura ambiente umidità relativa dell'aria pressione dell'aria	-20 °C fino 60 °C 10 % fino 85 % 500 hPa fino 1060 hPa	-20 °C fino 60 °C 10 % fino 85 % 500 hPa fino 1060 hPa
Altezza sopra il livello del mare (secondo EN IEC 60335)	fino a 2.000 m*	fino a 2.000 m*
Protezione (secondo IEC 60529)	IP21	IP21
Valori rumorosità Potenza sonora LwA Pressione acustica LpA	Apparecchio da sottopiano con listello in legno davanti allo zoccolo nel programma Breve 59°dB (A)47°dB (A)	Apparecchio da sottopiano con listello in legno davanti allo zoccolo nel programma Breve 57°dB (A)45°dB (A)
Standard WLAN	802.11 b/g/n	
Banda di frequenza WLAN	2.400-2.483,5 MHz	
Potenza max. di trasmissione WLAN	< 100 mW	
Marchi di controllo	VDE, EMC dispositivo anti-interferenze radio-TV	
Contrassegno C€	Direttiva macchine 2006/42/CE	
Indirizzo del produttore	Miele & Cie. KG, Carl-Miele-Straße 29, 33332 Gütersloh, Germania	

* In un luogo di installazione situato sopra i 2.000 m di altezza il punto di ebollizione della liscivia è più basso. Pertanto potrebbe essere necessario adattare i parametri del programma.

Italia:

Miele Italia S.r.l.
Strada di Circonvallazione, 27
39057 S. Michele-Appiano (BZ)
E-mail: professional@miele.it
Sito web: www.miele.it/it/p/

Agenzie e centri di assistenza tecnica
autorizzati Miele in tutte le regioni italiane.
Tel. Contact Center Professional:

0471-666319

Lunedì - Venerdì ore 8.00-20.00, Sabato ore 9.00-17.00

Svizzera:

Miele SA, Limmatstrasse 4, 8957 Spreitenbach
Miele SA, Sous-Riette 23, 1023 Crissier
Telefono +41 56 417 27 51
Telefax +41 56 417 24 69
professional@miele.ch
www.miele.ch/professional
Servizio riparazioni e picchetto Telefono 0848 551 670