

## Használati és szerelési útmutató Gőzsütő



A használati útmutatót **feltétlenül** olvassa el felállítás, telepítés, üzembe helyezés előtt. Ezáltal megvédi önmagát, valamint elkerüli a károkat.

# Tartalom

---

<b>Biztonsági utasítások és figyelmeztetések .....</b>	<b>8</b>
<b>Az ön hozzájárulása a környezetvédelemhez .....</b>	<b>17</b>
<b>Áttekintés.....</b>	<b>18</b>
Gőzsütő.....	18
Típustábla .....	20
Mellékelt tartozékok.....	20
<b>Kezelőelemek.....</b>	<b>23</b>
Be/Ki gomb.....	24
Közeledést érzékelő szenzor .....	24
Érintógombok.....	25
Érintőkijelző .....	26
Piktogramok .....	27
<b>Kezelési elv .....</b>	<b>28</b>
Menüpont kiválasztása .....	28
Lapozás .....	28
Kilépés a menüsintből.....	28
Érték vagy beállítás módosítása.....	28
Beállítás módosítása egy választási listában.....	28
Számok megadása a számsorral .....	28
Számok megadása a számjegyblokkal.....	28
Beállítás módosítása egy szegmens sávval .....	29
Betűk megadása .....	29
Felbukkanó menü kijelzése .....	29
Bejegyzések áthelyezése.....	29
Pull-down menü (Legördülő menü) megjelenítése.....	30
Segítség megjelenítése .....	30
A MobileStart funkció aktiválása.....	30
<b>Működési leírás .....</b>	<b>31</b>
Kezelőpanel .....	31
Víztartály .....	31
Kondenzvíz tartály .....	31
Húsmaghőmérő .....	31
Hőmérséklet/maghőmérséklet .....	31
Nedvesség.....	32
Párolási idő .....	32
Zajok.....	32
Felfűtési szakasz .....	33
Párolási szakasz .....	33
Gőzcsökkentés .....	33

Sütőtér megvilágítása .....	33
<b>Első üzembe helyezés .....</b>	<b>34</b>
Miele@home .....	34
Alapbeállítások.....	35
A gőzsütő tisztítása első alkalommal.....	36
A forrás hőmérsékletének beigazítása.....	37
A gőzsütő felfűtése.....	38
<b>Beállítások .....</b>	<b>39</b>
A beállítások áttekintése .....	39
A(z) „Beállítások“ menü előhívása .....	42
Nyelv ▾ .....	42
Pontos idő.....	42
Dátum .....	43
Világítás.....	43
Kezdő képernyő.....	44
Kijelző .....	44
Hangerő .....	45
Egységek.....	45
Melegentartás.....	46
Gőzcsökkentés .....	46
Javasolt hőmérsékletek.....	46
Booster .....	47
Automatikus öblítés .....	47
Vízkeménység .....	48
Közeledést érz. szenzor .....	50
Biztonság .....	51
Bútor előlap felismerés.....	52
Miele@home .....	52
Távvezérlés .....	53
A MobileStart funkció aktiválása.....	53
SuperVision .....	54
RemoteUpdate (Távoli frissítés).....	55
Szoftver verzió.....	56
Jogi információk .....	56
Kereskedő .....	56
Gyári beállítások .....	56
<b>Alarm + Stopper .....</b>	<b>57</b>
Az Alarm funkció használata .....	57
A Stopper funkció használata .....	58
<b>Fő- és almenük .....</b>	<b>59</b>

# Tartalom

---

<b>Energiatakarékossági tanácsok</b> .....	<b>61</b>
<b>Kezelés</b> .....	<b>63</b>
Ételkészítési folyamat értékeinek és beállításainak módosítása .....	64
Hőmérséklet és maghőmérséklet módosítása.....	65
Nedvesség módosítása .....	65
Az ételkészítési idő beállítása .....	65
A beállított ételkészítési idők módosítása.....	66
A beállított ételkészítési idők törlése .....	66
Ételkészítési folyamat megszakítása és befejezése .....	67
Ételkészítési folyamat megszakítása .....	67
A sütőtér előmelegítése.....	68
Booster.....	68
Előmelegítés .....	69
Crisp function.....	69
Gőzlöketek indítása.....	70
Üzem mód váltása.....	70
<b>Fontos információk és tudnivalók</b> .....	<b>71</b>
A gőzpárolás különlegessége.....	71
Párolóedény .....	71
Behelyezési szint .....	72
Fagyasztott áru .....	72
Hőmérséklet.....	72
Párolási idő.....	72
Párolás folyadékokkal.....	72
Saját receptek – gőzpárolás.....	72
Univerzális tepsi és kombirostély.....	73
<b>Gőzpárolás</b> .....	<b>74</b>
ECO gőzpárolás .....	74
Megjegyzések a párolási táblázatokhoz .....	74
Zöldség .....	75
Hal .....	78
Hús .....	81
Rizs .....	83
Gabona .....	84
Tészták/Tészta ételek.....	85
Gombóc .....	86
Hüvelyesek, szárítva.....	87
Tyúktojás .....	89
Gyümölcs.....	90
Kolbászfélék .....	90
Rákfélék.....	91

Kagyló.....	92
Menüpárolás - kézi.....	93
<b>Sous-vide.....</b>	<b>95</b>
<b>Speciális felhasználások.....</b>	<b>103</b>
Melegítés.....	103
Felolvasztás.....	105
Mix & Match.....	108
Menü párolása - automatikus.....	116
Befőzés.....	117
Sütemény (Befőzés).....	120
Aszalás.....	121
A lé kinyerése.....	122
Blansírozás.....	123
Az edény csírátlanítása.....	123
Edények melegítése.....	124
Melegentartás.....	124
Tészta kelesztése.....	125
Nedves kendők melegítése.....	125
Zselatin felolvasztása.....	125
Méz kristálytalanítása.....	126
Csokoládé felolvasztása.....	126
Szalonna kisütése.....	127
Hagyma dinsztelése.....	127
Alma konzerválása.....	128
Levesbetét készítése.....	128
Gyümölcsíz készítése.....	129
Élelmiszer hámozása.....	130
Joghurt előállítása.....	131
<b>Automatikus programok.....</b>	<b>132</b>
Kategóriák.....	132
Automatikus programok alkalmazása.....	132
Használati tanácsok.....	132
Keresés.....	133
<b>MyMiele.....</b>	<b>134</b>
<b>Saját programok.....</b>	<b>135</b>
<b>Sütés.....</b>	<b>139</b>
Útmutatások a sütéshez.....	139
Tanácsok a sütéshez.....	140
Útmutatás az üzemmódokhoz.....	140

# Tartalom

---

<b>Sütés (hús)</b> .....	<b>142</b>
Útmutatások a sütéshez .....	142
Útmutatás az üzemmódokhoz.....	142
Húsmaghőmérő tű .....	144
<b>Grillezés</b> .....	<b>148</b>
Útmutatások a grillezéshez.....	148
Tanácsok a grillezéshez.....	148
Útmutatás az üzemmódokhoz.....	149
<b>Tisztítás és ápolás</b> .....	<b>150</b>
Útmutatások a tisztításhoz és az ápoláshoz .....	150
Nem megfelelő tisztítószer .....	151
Külső tisztítás.....	151
PerfectClean .....	152
Sütőtér .....	153
Víztartály és kondenzvíz tartály tisztítása .....	154
Tartozékok.....	155
Tartórács tisztítása .....	156
Felső sütés/grill fűtőtest lehajtása .....	157
Karbantartás.....	158
Áztatás.....	158
Szárítás.....	158
Öblítés .....	158
Vízkömentesítés .....	158
HydroClean.....	160
Az ajtó kiserelése .....	164
Az ajtó beszerelése .....	165
<b>Mi a teendő, ha ...</b> .....	<b>166</b>
Üzenetek a kijelzőn.....	166
Váratlan rendellenesség .....	168
Zajok.....	170
Nem kielégítő eredmény .....	170
Általános problémák vagy műszaki hibák.....	171
<b>Utólag vásárolható tartozékok</b> .....	<b>175</b>
Párolóedény .....	175
Egyéb.....	175
Tisztító- és ápolószer .....	175
<b>Ügyfélszolgálat</b> .....	<b>176</b>
Kapcsolatfelvétel üzemzavarok esetén .....	176
Garancia.....	176

<b>Telepítés</b> .....	<b>177</b>
Biztonsági útmutatások a beépítéshez .....	177
Beépítési méretek .....	178
Beépítés magas szekrénybe .....	178
Beépítés alsó szekrénybe .....	179
Oldalnézet .....	180
A kezelőpanel mozgási tartománya .....	181
Csatlakoztatás és szellőzés .....	182
A gőzsütő beszerelése .....	183
Elektromos csatlakozás .....	184
<b>Adatok a vizsgálóintézetek számára</b> .....	<b>185</b>
Energiahatékonysági osztály az EN 60350-1 szerint .....	187
<b>Megfelelőségi nyilatkozat</b> .....	<b>189</b>
<b>Szerzői jogok és licenck</b> .....	<b>190</b>
<b>A kommunikációs modulhoz kapcsolódó szerzői jogok és licenck</b> .....	<b>191</b>

## Biztonsági utasítások és figyelmeztetések

---

Ez a gőzsütő megfelel a kötelezően betartandó biztonsági előírásoknak. Szakszerűtlen használata azonban személyi sérülésekhez és vagyoni károkhoz vezethet.

Olvassa el figyelmesen a használati és szerelési utasítást, mielőtt a gőzsütőt üzembe helyezi. Fontos útmutatásokat tartalmaz a beépítéssel, a biztonsággal, a használattal és a karbantartással kapcsolatban. Ezáltal védi önmagát, valamint elkerüli a gőzsütő károsodását.

Az IEC/EN 60335–1 szabványnak megfelelően a Miele nyomatékosan felhívja a figyelmet arra, hogy a gőzsütő telepítéséről szóló fejezetet, valamint a biztonsági utasításokat és figyelmeztetéseket mindenképpen el kell olvasni, és követni kell.

A Miele nem tehető felelőssé azokért a károkért, amelyek ezeknek az útmutatásoknak a figyelmen kívül hagyásából származnak.

Őrizze meg a használati és szerelési utasítást, és adja azt tovább az esetleges következő tulajdonosnak!



## Rendeltetésszerű használat

- ▶ Ez a gőzsütő a háztartásban és a háztartáshoz hasonló felállítási környezetben történő használatra készült.
- ▶ Ez a gőzsütő a szabadban nem használható.
- ▶ Kizárólag háztartási keretek között használja a gőzsütőt élelmiszerek gőzpárolásához, sütéséhez, grillezéséhez, felolvasztásához és melegítéséhez.  
Egyéb felhasználási mód nem megengedett.
- ▶ Azokat a személyeket, akik fizikai, érzékelési vagy szellemi képességeik, tapasztalatlanságuk vagy tájékozatlanságuk miatt nem tudják a gőzsütőt biztonságosan kezelni, a kezeléskor felügyelni kell.  
Ezek a személyek csak akkor kezelhetik a gőzsütőt felügyelet nélkül, ha úgy elmagyarázták nekik a készülék működését, hogy azt biztonságosan tudják kezelni. Fel kell tudniuk ismerni és meg kell tudniuk érteni a helytelen használat lehetséges veszélyeit.
- ▶ A követelmények miatt (pl. hőmérséklet, nedvesség, kémiai ellenállóképesség, kopásállóság és rezgés) a sütőtér speciális világító eszközzel van felszerelve. Ezt a speciális világító eszközt csak rendeltetésszerűen szabad használni. Nem alkalmas helyiségek megvilágítására. A cserét csak a Miele engedélyével rendelkező szakember vagy a Miele ügyfélszolgálat végezheti el.
- ▶ A gőzsütő több 2 energiahatékonysági osztályú E fényforrást tartalmaz.

## Gyermekek a háztartásban

- ▶ Használja az üzembehelyezési zárat, hogy a gőzsütőt gyermekek felügyelet nélkül ne tudják bekapcsolni.
- ▶ A nyolc év alatti gyermekeket tartsa távol a gőzsütőtől, kivéve, ha folyamatosan felügyeli őket.

## Biztonsági utasítások és figyelmeztetések

---

▶ 8 év feletti gyermekek akkor kezelhetik a gőzsütőt felügyelet nélkül, ha a gőzsütő működését úgy elmagyarázták nekik, hogy biztonságosan tudják kezelni. A gyermekeknek képesnek kell lenniük a helytelen kezelés lehetséges veszélyeinek felismerésére és megértésére.

▶ Gyermekeknek nem szabad a gőzsütőt felügyelet nélkül tisztítaniuk vagy karbantartaniuk.

▶ Ügyeljen azokra a gyermekekre, akik a gőzsütő közelében tartózkodnak. Soha ne hagyja a gyermekeket a gőzsütővel játszani.

▶ A csomagolóanyagok fulladást okozhatnak. A gyermekek játék közben a csomagolóanyagokat (pl. fólia) magukra tekerhetik, vagy a fejükre húzhatják és megfulladhatnak.

A csomagolóanyagokat tartsa távol a gyermekektől.

▶ A gőz és a forró felületek sérülést okozhatnak. A gyerekek bőre érzékenyebben reagál a magas hőmérsékletekre, mint a felnőtteké. A gőzsütő ajtólapja, a kezelőpanel és a kilépő nyílások felmelegednek, hogy felfűtsék a sütőtér levegőjét. Ne engedje, hogy gyermekek a gőzsütőhöz üzemelés közben hozzáérjenek.

Tartsa távol a gyerekeket a gőzsütőtől, amíg annyira le nem hűlt, hogy az égési sérülés veszélye kizárt legyen.

▶ A nyitott ajtó sérülést okozhat. Az ajtó terhelhetősége maximum 10 kg. A nyitott ajtó megsértheti a gyermekeket.

Ne engedje, hogy a gyermekek a nyitott ajtóra álljanak, üljenek azon lógjanak.

▶ Ha megérinti az érintőgombot , az ajtó automatikusan teljesen kinyílik. Ennek során az ajtó pl. kisgyermekeknek vagy állatoknak ütközhet.

Ha hangvezérlés segítségével távolról nyitja ki az ajtót, a gőzsütő hangjelzést ad, ha a hangjelzések be vannak kapcsolva. Nyitáskor ügyeljen arra, hogy az ajtó nyitási területén ne legyenek személyek vagy tárgyak. Feltétlenül hagyja bekapcsolva a hangjelzéseket.

## Műszaki biztonság

- ▶ A szakszerűtlen telepítési és karbantartási munkálatok vagy javítások veszélyeztethetik a felhasználót. A telepítési és karbantartási munkálatokat vagy javításokat csak a Miele által engedélyezett szakemberek végezhetik el.
- ▶ A gőzsütő sérülései veszélyeztethetik az ön biztonságát. Ellenőrizze, hogy van-e a gőzsütőn látható sérülés. Soha ne helyezzen üzembe sérült gőzsütőt.
- ▶ Lehetséges az önálló vagy a hálózattal nem szinkronban álló energiaellátó rendszer időszakos vagy folyamatos üzemeltetése (például szigethálózatok, biztonsági tartalékrendszerek). Az üzemeltetés feltétele, hogy az energiaellátó rendszer megfeleljen az EN 50160 vagy hasonló szabvány előírásainak.  
A házi elosztórendszerrel és ezzel a Miele termékkel kapcsolatban előírt óvintézkedéseket a működést és a működési módot tekintve sziget üzemben vagy a hálózattal nem szinkronban álló üzem esetén is biztosítani kell, illetve azonos intézkedésekkel kell helyettesíteni a telepítésnél. Mint például a VDE-AR-E 2510-2 aktuális kiadványában leírtak szerint.
- ▶ A gőzsütő elektromos biztonsága csak akkor biztosított, ha előírászerűen telepített védővezető-rendszerre csatlakoztatták. Ennek az alapvető biztonsági feltételnek meg kell lennie. Kétséges esetben ellenőriztesse a ház villamos hálózatát egy elektrotechnikai szakemberrel.
- ▶ A gőzsütő típustábláján található csatlakoztatási adatoknak (frekvencia és feszültség) feltétlenül meg kell egyezniük a villamos hálózat adataival, hogy a gőzsütő ne károsodjon. Hasonlítsa össze ezeket a csatlakozási adatokat csatlakoztatás előtt. Kétség esetén kérdezzen meg egy elektrotechnikai szakembert.
- ▶ Az elosztók vagy hosszabbító kábelek nem garantálják a szükséges biztonságot. Ezekkel ne csatlakoztassa a gőzsütőt a villamos hálózatra.
- ▶ A gőzsütőt csak beépítve használja, hogy a biztonságos működése szavatolva legyen.

## Biztonsági utasítások és figyelmeztetések

---



- ▶ Ezt a gőzsütőt nem szabad nem stabil felállítási helyeken (pl. hajókon) üzemeltetni.
- ▶ Áramütés általi sérülésveszély áll fenn. Az áramvezető csatlakozók megérintése, valamint a villamos és mechanikai felépítés megváltoztatása veszélyt jelent önre, és adott esetben a gőzsütő működési zavarához vezet.  
Soha ne nyissa fel a gőzsütő házát.
- ▶ A garancia elvész, ha a gőzsütő javítását nem a Miele által felhatalmazott ügyfélszolgálat végzi el.
- ▶ Csak eredeti alkatrészek esetében garantálja a Miele, hogy a biztonsági követelményeket teljesítik. Hibás alkatrészeket csak ilyenekre szabad kicserélni.
- ▶ Ha a hálózati csatlakozókábeltől levették a dugót, vagy ha a csatlakozókábelt nem szerelték fel dugóval, akkor a gőzsütőt elektrotechnikai szakembernek kell csatlakoztatnia a hálózatra.
- ▶ Ha a hálózati csatlakozó vezeték sérült, azt egy elektrotechnikai szakembernek kell egy speciális csatlakozó vezetékre cserélni (Lásd a „Telepítés“, „Villamos csatlakozás“ fejezetet).
- ▶ Beszerelési és karbantartási munkák, vagy javítások előtt a gőzsütőt le kell választani a villamos hálózatról. Ezt a következőképpen biztosítsa:
  - Kapcsolja le a ház villamos hálózatának biztosítékait, vagy
  - csavarja ki teljesen a ház villamos hálózatának csavaros biztosítékait, vagy
  - húzza ki a hálózati csatlakozót (ha van) a dugaszoló aljzatból.  
Ilyenkor ne a csatlakozókábelt, hanem a hálózati csatlakozót húzza.
- ▶ Ha a gőzsütőt egy bútorfront mögé (pl. ajtó) építették be, soha ne csukja be a bútorfrontot, amíg a gőzsütőt használja. A zárt bútorfront mögött felgyülemlik a meleg és a nedvesség. Ezáltal a gőzsütő, a beépítőszekrény és a padló is károsodhat. Csak akkor csukja be a bútorajtót, ha a gőzsütő teljesen lehűlt.

## Szakszerű használat

- ▶ A gőz és a forró felületek sérülést okozhatnak. A gőzsütő üzemelés közben forró lesz. A sütőtérrel, az étellel, a tartozékokkal, a forró gőzzel és az ajtóval megégetheti magát. Használjon edényfogó kesztyűt, amikor beteszi vagy kiveszi a forró ételt, vagy amikor a forró sütőtérbe kell benyúlnia valamint az ajtó becsukásakor.
- ▶ A forró étel sérülést okozhat. Az étel kilötytenhet a betolásakor vagy kivételkor. Megégetheti magát a forró étellel. A párolóedény betolásakor vagy kivételekor ügyeljen arra, hogy a forró étel ne lötytenjen ki.
- ▶ Zárt dobozokban befőzéskor és melegítéskor túlnyomás keletkezik, ami a szét durranásukhoz vezethet. Ne főzzön be dobozokban és ne is melegítsen bennük.
- ▶ A sütőben nem használható műanyag edény magas hőmérsékleten megolvad, és károsíthatja a gőzsütőt vagy lángra kaphat. Csak sütőben használható műanyag edényt használjon. Vegye figyelembe az edény gyártójának utasításait. Ha a gőzpároláshoz műanyag edényt használ, ügyeljen arra, hogy az hő- (100 °C-ig) és gőzálló legyen. Egyéb műanyag edény megolvadhat, rideggé vagy törékennyé válhat.
- ▶ A sütőtérben melegen tartott vagy tárolt ételek kiszáradhatnak, és a távozó nedvesség a gőzsütő korróziójához vezethet. Ne tároljon élelmiszert a sütőtérben, és a pároláshoz ne használjon olyan tárgyat, amely rozsdásodhat.
- ▶ A nyitott ajtó sérülést okozhat. A gőzsütő nyitott ajtaja sérülést okozhat, illetve fel lehet bukni benne. Ha nem szükséges, ne hagyja nyitva az ajtót.
- ▶ Az ajtó terhelhetősége maximum 10 kg. Ne álljon vagy üljön a nyitott ajtóra, és ne helyezzen rá nehéz tárgyakat. Ügyeljen arra is, hogy ne csípjén be semmit az ajtó és a sütőtér közé. A gőzsütő károsodhat.

## Biztonsági utasítások és figyelmeztetések

---

- ▶ Az olajok és zsírok túlhevülve meggyulladhatnak. A zsírral és olajjal végzett munkálatok során soha ne hagyja a gőzsütőt felügyelet nélkül. A meggyulladt olajat vagy zsírt soha ne oltsa vízzel. Kapcsolja ki a gőzsütőt, és fojtsa el a lángokat úgy, hogy zárva hagyja az ajtót.
- ▶ A bekapcsolt gőzsütő közelében lévő tárgyak a magas hőmérséklet miatt meggyulladhatnak. Soha ne használja a gőzsütőt helyiségek fűtésére.
- ▶ Élelmiszerek grillezésénél a túl hosszú grillezési idő az étel kiszáradásához és esetleg öngyulladásához vezethet. Tartsa be a javasolt sütési időket.
- ▶ Néhány élelmiszer gyorsan kiszárad, és a magas grillezési hőmérséklet miatt magától meggyulladhat. Soha ne használja a grill üzemmódokat zsemle és kenyér pirításához és virágok vagy gyógynövények szárításához. Használja a Hőlégkeverés plusz  vagy a Felső/alsó sütés  üzemmódokat.
- ▶ Hagyja zárva a gőzsütő ajtaját, ha az étel a sütőtérben füstöl, hogy az esetlegesen fellépő lángokat elfojtsa. Úgy szakítsa meg a folyamatot, hogy a gőzsütőt kikapcsolja, és a hálózati dugót kihúzza. Csak akkor nyissa ki az ajtót, ha a füst elszállt.
- ▶ Ha az ételek elkészítéséhez alkoholos italokat használ fel, ügyeljen arra, hogy az alkohol magas hőmérsékleteken elpárolog. Ez a pára a forró fűtőtesteken meggyulladhat.
- ▶ Soha ne bélelje ki a sütőtér alját pl. alufóliával vagy sütővédő fóliával. Ne helyezzen közvetlenül a sütőtér aljára serpenyőket, edényeket vagy tepsiket.  
Ha a sütőtér alját lerakófelületként akarja használni, akkor a rácsot a lerakófelülettel felfelé a sütőtér aljára, és helyezze rá az edényt. Ügyeljen arra, hogy a fenékszita ne csússzon el.
- ▶ A sütőtér alját károsíthatja a rács oda-vissza tolása.  
Ne tolja oda-vissza a rácsot a sütőtér alján.
- ▶ Nagy ételmaradványok a vízkivezetést és a szivattyút eltömíthetik.  
Ügyeljen arra, hogy a fenékszita mindig be legyen helyezve.

## Biztonsági utasítások és figyelmeztetések

---

- ▶ Ha a gőzsütő közelében elektromos készüléket (pl. kézi mixert) használ, ügyeljen arra, hogy a csatlakozókábelt ne csípje be a gőzsütő ajtaja. A vezeték szigetelése megsérülhet.
- ▶ A gőz az áramvezető alkatrészekre juthat, és rövidzárlatot okozhat. Ezenkívül az elektromos alkatrészek tönkremehetnek. Lámpaburkolat nélkül ne helyezze üzembe a gőzsütőt.

# Biztonsági utasítások és figyelmeztetések

---

## Tisztítás és ápolás

- ▶ Az áramütés sérülésveszélyt okoz. A gőztisztító készülék gőze áramvezető alkatrészekre juthat, és zárlatot okozhat. A tisztításhoz soha ne használjon gőztisztító készüléket.
- ▶ A karcolások károsíthatják az üveglapot. Az üveglap tisztításához ne használjon súrolóanyagot, kemény szivacsot vagy kefét és éles fémkaparót.
- ▶ A tartórácsokat ki lehet szerelni (lásd „Tisztítás és ápolás“ fejezet, „Tartórács tisztítása“ bekezdés). Megfelelően szerelje vissza a tartórácsokat.
- ▶ A konyhasó-tartalmú ételeket, vagy folyadékokat azonnal alaposan távolítsa el, ha a sütőtér rozsdamentes acél falaira jutottak, hogy elkerülje a korróziót.

## Tartozékok

- ▶ Kizárólag eredeti Miele tartozékokat használjon. Amennyiben más alkatrészek kerülnek rá- vagy beszerelésre, akkor a garanciára, jótállásra és/vagy termékfelelősségre vonatkozó követelések érvényüket veszítik.
- ▶ A Miele a gőzsütő sorozatgyártásának befejezését követően még akár 15 évig, de legalább tíz évig garantálja a készülék működéséhez szükséges alkatrészek rendelkezését.
- ▶ Csak a készülékhez mellékelt Miele húsmaghőmérőt használja. Ha a húsmaghőmérő hibás, csak eredeti Miele húsmaghőmérővel pótolható.
- ▶ A húsmaghőmérő műanyag részei nagyon magas hőmérsékleten megolvadhatnak. Ne használja a húsmaghőmérőt grillezéses üzemmódokban (Kivétel: levegőkeringetési grill ). Ne tárolja a húsmaghőmérőt a sütőtérben.



## A csomagolás ártalmatlanítása

A csomagolás a kezelést szolgálja, és megvédi a készüléket a szállítási sérülésektől. A csomagolóanyagokat környezetvédelmi és hulladékkezelés-technikai szempontok alapján választottuk ki, és általában újrahasznosíthatók.

A csomagolásnak az anyagkörforgásba való visszavezetése nyersanyagot takarít meg. Használja az újrafelhasználható anyagok anyagspecifikus gyűjtőhelyeit, és vegye igénybe az anyagspecifikus visszajuttatási lehetőségeket. A szállítási csomagolást a Miele szakkereskedő visszaveszi.

## A régi készülék ártalmatlanítása

Az elektromos és elektronikus készülékek számos értékes anyagot tartalmaznak. Ugyanakkor tartalmaznak olyan anyagokat, elegyeket és alkatrészeket is, amelyek működésükhöz és biztonságosságukhoz voltak szükségesek. A háztartási szemétbe kerülve, illetve nem szakszerű kezelés esetén ezek veszélyeztethetik az emberi egészséget és károsíthatják a környezetet. Ezért régi készülékét semmi esetre se dobja a háztartási szemétkébe.



Helyette az önkormányzatoknál, a kereskedőknél vagy a Mielénél hivatalosan kijelölt, az elektromos és elektronikus készülékek ingyenes leadására és hasznosítására szolgáló gyűjtő- és visszavételi helyeket használja. Az esetlegesen az ártalmatlanítani kívánt régi készüléken maradt személyes adatok törléséért törvényileg ön felel. Önnek törvényi kötelessége, hogy a készülék által nem szorosán körülzárt, roncsolás nélkül kivehető elhasznált elemeket és akkumulátorokat, valamint lámpákat roncsolás nélkül vegye ki. Vigye el ezeket egy megfelelő gyűjtőhelyre, ahol ingyenesen leadhatja őket. Gondoskodjon arról, hogy a régi készülékét az elszállításig gyermekek elől biztosan elzárt helyen tárolják.

# Áttekintés

## Gőzsütő

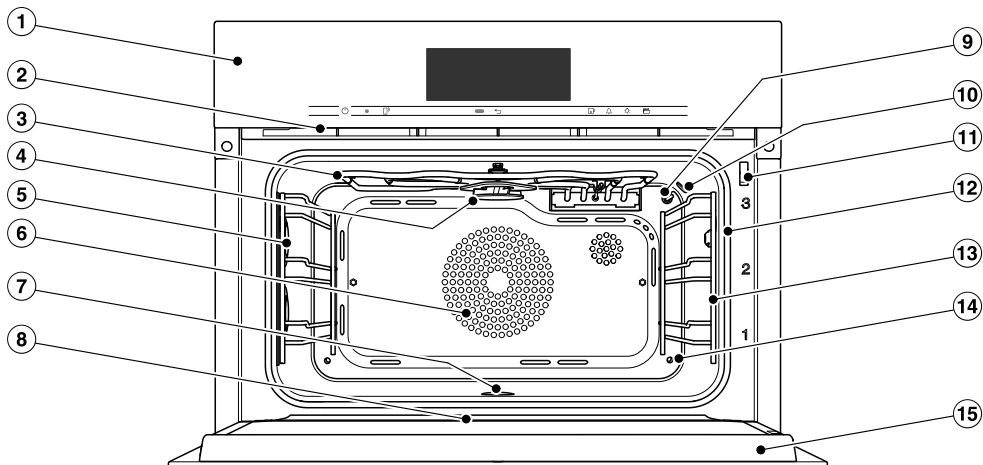

- ① Kezelőelemek
- ② Párakilépés
- ③ Felső sütés/grill fűtőtest a vezeték nélküli húsmaghőmérő vevőantennájával
- ④ Szórókerék a HydroClean-tisztításhoz
- ⑤ Sütőtér megvilágítása
- ⑥ Szívónyílás a ventilátor számára a mögötte lévő gyűrű alakú fűtőtesttel
- ⑦ Sütőtér fenéklemez az alatta lévő alsó fűtőtesttel és fenékszitával
- ⑧ Felfogó csatorna
- ⑨ Hőmérséklet-érzékelő
- ⑩ Nedvességérzékelő
- ⑪ Ajtóreteszelés
- ⑫ Ajtótmítés
- ⑬ Rögztőrács 3 szinttel
- ⑭ Gőzbelépés
- ⑮ Ajtó

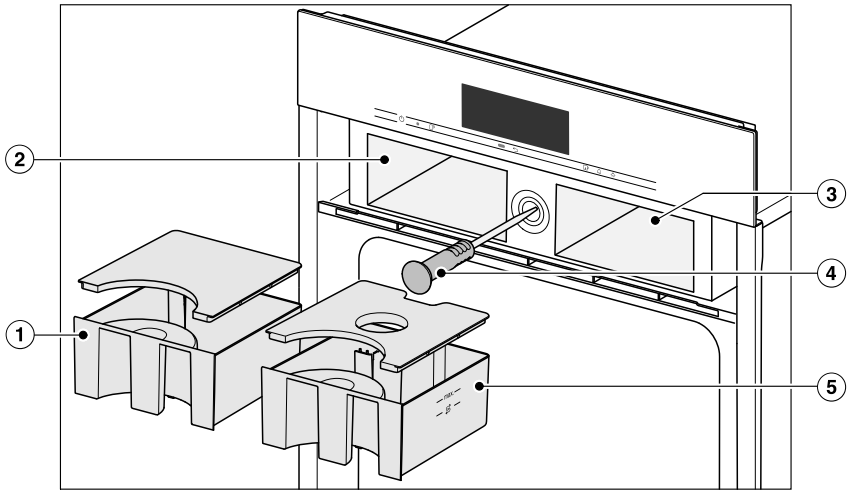

- ① Kondenzvíz tartály
- ② Fiók a kondenzvíz tartályhoz
- ③ Fiók a víztartályhoz
- ④ Vezeték nélküli húsmaghőmérő tű
- ⑤ Víztartály

# Áttekintés

Jelen Használati és szerelési útmutatóban leírt modelleket a hátoldalon találja.

## Típustábla

A típustáblát a ház tetején találja.

Ott találja meg a modellazonosítót, a sorozatszámot, valamint a csatlakozási adatokat (hálózati feszültség/frekvencia/maximális csatlakozási érték).

A modellazonosítót és a sorozatszámot (SN) is a nyitott kezelőpanelen lévő kis táblán találja.

Tartsa ezeket az információkat készenlétben, ha kérdései vagy problémái adódnak, hogy a Miele célzottan tudja önt továbbsegíteni.

## Mellékelt tartozékok

Utólagosan rendelhet a mellékelt és további tartozékokból szükség szerint (lásd „Vásárolható tartozékok“ fejezet).

Országtól és modelltől függően előfordulhat, hogy további tartozékok is mellékelve vannak a készülékhez.

### DGG 20

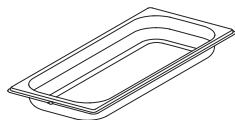

1 zárt aljú párolóedény  
Térfogat: 2,4 l / Hasznos űrtartalom:  
1,8 l  
450 x 190 x 40 mm (SZ x MÉ x MA)

### DGGL 20



1 perforált párolóedény  
Térfogat: 2,4 l / Hasznos űrtartalom:  
1,8 l  
450 x 190 x 40 mm (SZ x MÉ x MA)

### DGGL 12



1 perforált párolóedény  
Térfogat: 5,4 l / Hasznos űrtartalom:  
3,3 l  
450 x 390 x 40 mm (SZ x MÉ x MA)

### Univerzális tepszi

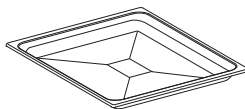

1 univerzális tepszi sütemény és hús sütéséhez és grillezéshez

### Kombirostély



1 kombirostély sütemény és hús sütéséhez és grillezéshez

## Húsmaghőmérő

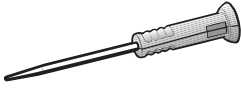

1 húsmaghőmérő az ételkészítési folyamat fokra pontos felügyeletéhez. Méri az étel belsejében a hőmérsékletet (maghőmérséklet).

## Nyitó



Az ajtó kézi kinyitásához

## HydroCleaner

1 speciális tisztítószer a sütőtér tisztításához a HydroClean ápolóprogrammal. Különösen alkalmas erős, makacs szennyeződések eltávolítására.

## Vízkőmentesítő tabletták

A gőzsütő vízkőmentesítéséhez

## FlexiClip teljesen kihúzható sínek HFC 71

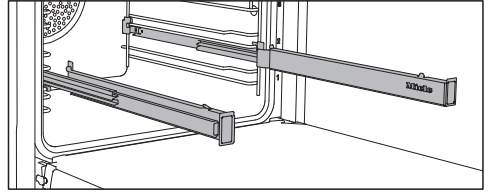

A FlexiClip teljesen kihúzható síneket bármelyik szintre beszerelheti.

Tolja be teljesen a FlexiClip síneket, mielőtt a tartozékot rátolja.

A tartozékok ekkor automatikusan az első és hátsó reteszelő fülek közé kerülnek, így biztosítva vannak a lecsúszás ellen.

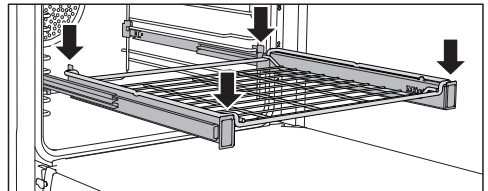
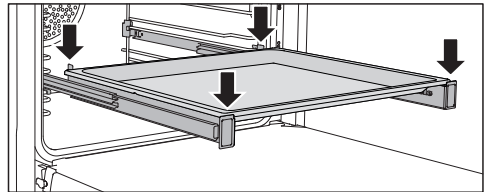

A FlexiClip teljesen kihúzható sínek terhelhetősége legfeljebb 15 kg.

# Áttekintés

## A FlexiClip teljesen kihúzható sínek be- és kiszerelése

⚠ A forró felületek sérülést okozhatnak.

A gőzsütő üzemelés közben forró lesz. Megégetheti magát a sütőtérrel, a fűtőtestekkel és a tartozékokkal.

Mielőtt a FlexiClip teljesen kihúzható síneket be- és kiszereli, hagyja lehűlni a fűtőtesteket, a sütőtérrel és a tartozékokat.

A FlexiClip teljesen kihúzható sínek egy behelyezési szint merevítői közé kerülnek beszerelésre.

Szerelje be a FlexiClip teljesen kihúzható sínt jobb oldali Miele felirattal.

Be- vagy kiszereléskor **ne** húzza szét teljesen a FlexiClip teljesen kihúzható síneket.

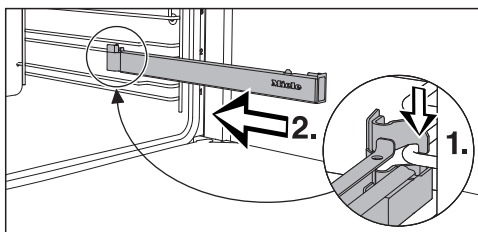

- Akassza be a FlexiClip teljesen kihúzható sínt elől az egyik behelyezési szint alsó merevítőjébe (1.), és tolja azt a merevítő mentén a sütőtérbe (2.).



- Pattintsa be a behelyezési szint alsó merevítőjébe (3) a FlexiClip teljesen kihúzható sínt.

Ha a beszerelés után megszorulnának a FlexiClip teljesen kihúzható sínek, egyszer húzza ki azokat erősen.





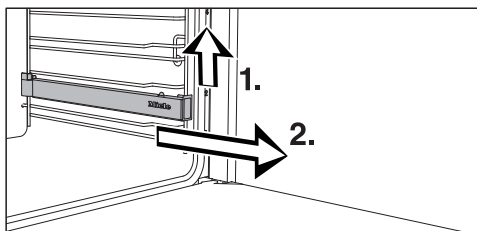

A következőképpen járjon el a FlexiClip teljesen kihúzható sín kiszereléséhez:

- Tolja be teljesen a FlexiClip teljesen kihúzható sínt.



- Emelje meg a FlexiClip teljesen kihúzható sín elejét (1.), és húzza ki azt a behelyezési szint merevítői mentén (2.).



- ① Be/Ki gomb  süllyesztve  
A gőzsütő be- és kikapcsolásához
- ② Optikai interfész  
(csak a Miele Ügyfélszolgálatára számára)
- ③  érintőgomb  
A gőzsütő vezérléséhez az ön mobil végkészülékével
- ④ Érintőkijelző  
A kezelés és információk kijelzője
- ⑤ Közeledést érzékelő szenzor  
A sütőtér és a kijelző világítás bekapcsolásához és a jelzőhangok nyugtázásához közeledéskor
- ⑥ Érintőgomb   
A lépésenkénti visszaugráshoz
- ⑦ Érintőgomb   
Stopper vagy riasztások beállításához
- ⑧ Érintőgomb   
A sütőtér világításának be- és kikapcsolásához
- ⑨  érintőgomb  
A kezelőpanel nyitásához és zárásához
- ⑩ Érintőgomb   
Az ajtó kinyitásához

# Kezelőelemek

---

## Be/Ki gomb

A Be-/Ki  gomb egy mélyedésben található, és ujjal történő érintésre reagál.

Ezzel a gombbal kapcsolja ki és be a gőzsütőt.

## Közeledést érzékelő szenzor

A közeledést érzékelő szenzor az érintőkijelző alatt a(z)  érintőgomb mellett található. A közeledést érzékelő szenzor észleli, ha az érintőkijelzőhöz közeledik pl. a kezével vagy a testével.







Ha aktiválta a szükséges beállításokat, be tudja kapcsolni a sütőtér megvilágítását és a gőzpárolót vagy nyugtázni tudja a hangjelzéseket (lásd „Beállítások” fejezet „Közeledést érz. szenzor” részét).



## Érintőgombok

Az érintőgombok ujjal való érintkezésre reagálnak. Minden érintést billentyűhang hagy jóvá. Ezt a gombhangot a Hangerő | Gomb hang | Kikapcsolás beállítás kiválasztásával kapcsolhatja ki.

Ha szeretné, hogy az érintőgombok kikapcsolt gőzsütőnél is reagáljanak, válassza a(z) Kijelző | QuickTouch | Bekapcsolás beállítást.

Érintőgomb	Funkció
	Ha a gőzsütőjét a mobil végkészülékéről szeretné vezérelni, rendelkeznie kell Miele@home rendszerrel, kapcsolja be a(z) Távvezérlés beállítást, és érintse meg ezt az érintőgombot. Ezután az érintőgomb narancs színnel világít, és a MobileStart funkció rendelkezésre áll.  Amíg ez az érintőgomb világít, gőzsütőjét tudja mobil végkészülékéről vezérelni (lásd a(z) „Beállítások“ fejezet „Miele@home“ szakaszát).
	Aszerint, hogy melyik menüben van éppen, juthat vissza a fölérendelt menühöz vagy a főmenühöz.
	Ha a kijelzőn megjelenik egy menü, vagy lejár egy ételkészítési folyamat, akkor ezzel az érintőgombbal bármikor beállíthat egy stoppert (pl. tojásfőzéshez) vagy egy riasztást (egy meghatározott időpontot) (lásd a „Riasztás és stopper“ fejezetet).
	Ennek az érintőgombnak a kiválasztásával be- és kikapcsolhatja a sütőtér világítást.  A kiválasztott beállítástól függően az ételkészítés során a sütőtér világítása vagy kialszik 15 másodperc után, vagy pedig folyamatosan be- vagy kikapcsolva marad.
	Ezzel az érintőgombbal nyitja és zárja a kezelőpanelt (lásd „Működési leírás“ fejezet, „Kezelőpanel“ szakasz).
	Ezzel az érintőgombbal az ajtó automatikusan kinyílik. A bezáráshoz nyomja az ajtót kézzel vagy egy ruhával a homlokkerethez, amíg az ajtó be nem kattann.

# Kezelőelemek

## Érintőkijelző

Az érintőkijelző érzékeny felületét hegyes vagy éles tárgyak, mint pl. ceruzák, tollak megkarcolhatják.

Az érintőkijelzőt csak ujjal érintse meg.

Ügyeljen arra, hogy az érintőkijelző mögé ne kerüljön víz.

Az érintőkijelző több részre van felosztva.

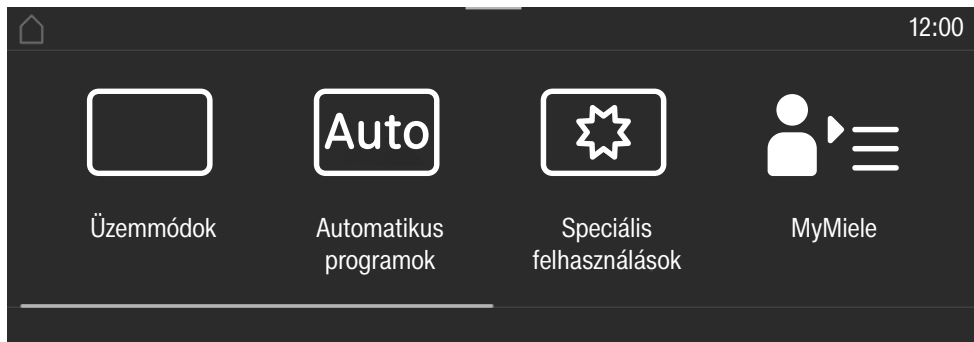

A **fejléccen** megjelenik balra a menü elérési útja. Az egyes menüpontok függőleges vonallal vannak egymástól elválasztva. Ha a menü elérési útját helyhiány miatt nem lehet teljesen megjeleníteni, a fölrendelt menüpontokat a ... I ábrázolja.

Ha megérint egy menü nevet a fejléccen, a kijelző az adott menüre vált. A kezdőképernyőre váltáshoz érintse meg: .

A pontos idő jobb oldalon jelenik meg a fejléccen. Érintéssel beállíthatja a pontos időt.

További piktogramok is megjelenhetnek, pl. SuperVision .











A fejléc felső szélén található egy narancs színű vonal, amelyen a legördülő menüt le tudja húzni. Ezzel egy ételkészítési folyamat alatt be- vagy kikapcsolhatja a beállításokat.

**Középen** található az aktuális menü a menüpontokkal. A kijelzőn való simítással jobbra vagy balra lapozhat. Ha megérint egy menüpontot, kiválasztja (lásd „Kezelési elv“ fejezet).

A **lábléccen** menütől függően különböző felületek jelennek meg a kezeléshez, pl. Időzítés, Tárolás vagy OK.

## Piktogramok

A kijelzőn a következő piktogramok jelenhetnek meg:

Piktogram	Jelentés
	Ez a piktogram jelöli a kiegészítő kezelési információkat és utasításokat. Ezeket az információs ablakokat az <b>OK</b> gombbal hagyja jóvá.
	Utalás azokra a fölérendelt menüpontokra, amelyek a menü elérési útján helyhiány miatt nem kerülnek kijelzésre.
	Vízszint kijelzője
	Riasztás
	Stopper
	Néhány beállítás, mint pl. a kijelző fényereje, vagy a hangereje, egy szegmens sáv segítségével állítható be.
	Az üzembehelyezési zár vagy a billentyűzár be vannak kapcsolva (lásd „Beállítások“, „Biztonság“ fejezet). A kezelés le van zárva.
	Maghőmérséklet a húsmaghőmérő tú használatakor
	Távvezérlés (csak akkor jelenik meg, ha Miele@home rendszerrel rendelkezik, és a Távvezérlés   Bekapcsolás beállítást kiválasztotta)
	SuperVision (csak akkor jelenik meg, ha Miele@home rendszerrel rendelkezik, és a SuperVision   SuperVision kijelző   Bekapcsolás beállítást kiválasztotta)

# Kezelési elv

---

A gőzsütőt az érintőkijelzőn kezeli a kívánt menüpont megérintésével.

Egy lehetséges kiválasztás minden egyes megérintésével az adott karakter (szó és/vagy piktogram) **narancs** színűre vált.

Egy kezelési lépés jóváhagyásához a felületek **zöld** hátterűek (pl. *OK*).

## Menüpont kiválasztása

- Érintse meg a kívánt felületet vagy a kívánt értéket az érintőkijelzőn.

## Lapozás

Balra vagy jobbra tud lapozni.

- Simítson végig a képernyőn. Ehhez az ujját helyezze az érintőkijelzőre, és mozgassa az ujját a kívánt irányba.

A sáv az alsó területen mutatja a pozíciót az aktuális menüben.

## Kilépés a menüsintből

- Érintse meg az ↵ érintőgombot vagy érintse meg a menü elérési útján a ... I piktogramot.
- A kezdőképernyőre váltáshoz érintse meg: ◀.

Az eddig bevitt, de az *OK* gombbal nem jóváhagyott adatokat a rendszer nem menti el.

## Érték vagy beállítás módosítása

### Beállítás módosítása egy választási listában

Az aktuális beállítást narancs szín jelöli.

- Válassza ki a kívánt beállítást.

A beállítás elmentésre kerül. Visszakerül a fölérendelt menübe.

### Számok megadása a számsorral

- Húzza az ujját a számsoron felfelé vagy lefelé, amíg a kívánt érték közepre nem kerül.

- Hagyja jóvá az *OK* gombbal.

A módosított szám elmentésre kerül.

### Számok megadása a számjegyblokkal

- Érintse meg az értéket, amely a számsor közepén áll.

A számjegyblokk jelenik meg.

- Érintse meg a kívánt számokat.

Amint megadott egy érvényes értéket, az *OK* zöld színre vált.

A nyíllal törölheti az utoljára megadott számot.

- Hagyja jóvá az *OK* gombbal.

A módosított szám elmentésre kerül.



## Kezelési elv

---

### Pull-down menü (Legördülő menü) megjelenítése

Egy ételkészítési folyamat alatt beállításokat ki- vagy bekapcsolhat, pl. a Booster vagy Előmelegítés valamint Wi-Fi funkciót .

- Húzza a Pull-down menüt a narancs színű vonalon a fejléc alatt lefelé.
- Válassza ki a beállítást, amelyet módosítani szeretne.  
Az aktív beállítások narancs színűek. Az inaktív beállítás választott színminitától függően fekete vagy fehér jelölésű (lásd „Beállítások”, „Kijelző” fejezet).
- A Pull-down menü bezárásához tolja el a Pull-down menüt felfelé vagy érintse meg az érintőképernyőt a menüablakon kívül.

### Segítség megjelenítése

A kiválasztott funkcióknál sűgő vehető igénybe. Az alsó sorban megjelenik: Segítség.

- A képes és szöveges utasítások megjelenítéséhez érintse meg: Segítség
- Az előző menübe való visszatéréshez érintse meg: Bezár

### A MobileStart funkció aktiválása

- A MobileStart funkció aktiválásához érintse meg a(z)  érintőgombot.

A(z)  érintőgomb világít. A Miele App-pal távolról is vezérelheti a gőzsütőt.

A gőzsütő gombjaival való közvetlen vezérlés elsőbbséget élvez az alkalmazáson keresztüli távirányításhoz képest.

Addig használhatja a MobileStart funkciót, amíg világít a(z)  érintőgomb.

## Kezelőpanel

A kezelőpanel mögött található a víztartály, a kondenzvíz tartály és a húsmaghőmérő tű. A kezelőpanelt a(z)  érintőgomb megérintésével nyitja és zárja. Az elem beszorulás elleni védelemmel van ellátva. Ha a nyitás/zárás közben a kezelőpanel ellenállásba ütközik, akkor a folyamat megszakad. A kezelőpanel nyitásokor és zárásokor ne érintse meg a készülék ajtajának felső szélét.

## Víztartály

A maximális töltési mennyiség 1,4 liter, a minimális 1,0 liter. A víztartályon jelölések találhatóak. A felső jelölést semmiképpen nem szabad túllépni.

A vízfogyasztás az élelmiszertől és a párolási időtartamtól függ. A párolási folyamat alatt esetlegesen vizet kell utántölteni. Megnö a vízfogyasztás, ha a párolási folyamat alatt kinyitja az ajtót.

Minden gőzzel üzemelő ételkészítési folyamat előtt tölts fel a maximumig a víztartályt.

## Kondenzvíz tartály

A készülék az ételkészítési folyamat során keletkező kondenzátumot a kondenzvíz tartályba szivattyúzza. A maximális töltési mennyiség 1,4 liter.

## Húsmaghőmérő

A húsmaghőmérő méri az étel belsejének a hőmérsékletét, a maghőmérsékletet. A húsmaghőmérővel pontosan felügyelheti az ételkészítési folyamat során a hőmérsékletet.

## Hőmérséklet/maghőmérséklet

Egyes üzemmódokhoz javasolt hőmérséklet van hozzárendelve. A javasolt hőmérsékletet egyes ételkészítési folyamatokhoz, egy ételkészítési lépéshez vagy tartósan az előre megadott tartományon belül módosíthatja (lásd „Beállítások”, „Javasolt hőmérsékletek”).

A maghőmérsékletet az előre megadott tartományon belül egyes ételkészítési folyamatokhoz, egy ételkészítési lépéshez módosíthatja.

# Működési leírás

---

## Nedvesség

A(z) Kombi párolás  üzemmód és a(z) Melegítés speciális felhasználás sütő üzemmód és nedvesség kombinációjával dolgozik. A megadott tartományon belül kiválaszthatja a nedvességet egy ételkészítési folyamathoz vagy lépéshez.

A rendszer a nedvességbeállítás függvényében vezeti be a nedvességet vagy friss levegőt a sütőtérbe. A nedvesség = 0% beállításnál maximális mennyiségű friss levegő áramlik be, nedvesség pedig nem kerül be a térbe. A nedvesség = 100% beállításnál nem kerül sor friss levegő bevezetésére, a nedvességtartalom pedig maximális.

Egyes élelmiszerek az ételkészítési folyamat alatt nedvességet adnak le. Az élelmiszereknek ez a saját nedvessége szintén felhasználásra kerül a nedvesség szabályozásánál. Így előfordulhat, hogy alacsonyra beállított nedvességi érték esetén a gőzfejlesztő nem aktiválódik.

## Párolási idő

Üzem módtól függően egy perc, hat, tíz vagy 12 óra közötti párolási időt állíthat be.

Automatikus és ápolási programok, valamint a Menü párolása esetében az elkészítési időt gyárilag állították be, azt módosítani nem lehet.

Ha a készülék a beállított hőmérsékletet elérte, gőzpároláskor valamint tisztán gőz üzemű programoknál és alkalmazásoknál a párolási idő elkezd futni. Más üzemmódoknál, programoknál és alkalmazásoknál pedig azonnal.



## Zajok

A gőzsütő üzeme közben, és a kikapcsolása után egy zaj (brummogás) hallható. Ez a zaj nem utal hibás működésre vagy a készülék hibájára. Ez a víz be- és kiszivattyúzásából adódik.

Ha a gőzsütő üzemel, akkor a ventilátor hangját hallja.



## Felfűtési szakasz

Minden üzemmódban a felfűtési fázis alatt a sütőtér növekvő hőmérséklete a kijelzőn látható (Kivétel: Nagy grill , Kicsi grill ).

Gőzpároláskor a felfűtési fázis időtartama az élelmiszer mennyiségétől és hőmérsékletétől függ. Általában a felfűtési fázis kb. hét perc. A hűtött vagy fagyasztott élelmiszer elkészítések ez nő. Alacsony ételkészítési hőmérsékleten és a Sous-vide  üzemmódban is növekedhet a felfűtési fázis.

## Párolási szakasz

Gőzpárolás alatt a kijelzőn a lefutó hátul lévő idő kerül kijelzésre. Gőzpároláskor az ételkészítési idő csak akkor kezd lefutni, ha a beállított hőmérsékletet elérte a készülék. Más üzemmódoknál, programoknál és alkalmazásoknál pedig azonnal.

## Gőzcsökkentés

Ha egy bizonyos hőmérséklet-tartományban gőzpárolást vagy kombinált párolást végez, a művelet végén automatikusan bekapcsol a gőzcsökkentés. A funkciónak köszönhetően az ajtó kinyitásakor nem távozik el olyan sok gőz. A kijelzőn megjelenik: Gőzmennyiség redukálása.

A gőzcsökkentést ki lehet kapcsolni (lásd a „Beállítások“, „Gőzcsökkentés“ fejezetet). Kikapcsolt gőzcsökkentésnél az ajtó kinyitásakor sok gőz lép ki.

## Sütőtér megvilágítása

A gőzsütő gyárilag úgy van beállítva, hogy a sütőtér megvilágítása az indítás után energiatakarékossági okokból kikapcsol.

Ha a sütőtérnek üzem közben folyamatosan megvilágítva kell lennie, akkor a gyári beállítást módosítania kell (lásd a „Beállítások“ fejezet „Megvilágítás“ részét).

Ha egy ételkészítési folyamat befejezése után az ajtó nyitva marad, akkor a sütőtér megvilágítása 5 perc után automatikusan kikapcsol.

Ha a(z)  érintőgombot a kezelőpanelen megérinti, a világítás 15 másodpercre bekapcsol.

# Első üzembe helyezés

## Miele@home

A gőzsütő integrált Wi-Fi-modullal van felszerelve.

A használatához szüksége van a következőkre:

- Wi-Fi-hálózat
- Miele App
- Miele felhasználói fiók. A felhasználói fiókot a Miele App segítségével tudja létrehozni.

A Miele App végigvezeti önt a gőzsütő és az otthoni Wi-Fi-hálózat közötti kapcsolat létrehozásán.

Miután a gőzsütőt a Wi-Fi hálózatba bekapcsolta, az App-pal pl. a következőket tudja elvégezni:

- információkat kérhet le gőzsütője üzemi állapotáról
- útmutatásokat kérhet le gőzsütője folyamatban lévő ételkészítési folyamataihoz
- befejezheti az aktuális ételkészítési folyamatokat.

A gőzsütője Wi-Fi hálózatba való bekötésével megnövekszik az energiafogyasztás, akkor is, ha a gőzsütő ki van kapcsolva.

Győződjön meg arról, hogy a gőzsütő felállítási helyén a Wi-Fi-hálózat jeléréssége megfelelő.

## A Wi-Fi kapcsolat elérhetősége

A Wi-Fi kapcsolat egy frekvencia tartományt oszt meg más készülékekkel (pl. mikrohullámú sütő, távirányítású játékok). Ezért időszakos vagy állandó kapcsolódási zavarok léphetnek fel. A kínált funkciók állandó rendelkezésre állását ezért nem lehet biztosítani.

## A Miele@home elérhetősége

A Miele App használata a Miele@home szolgáltatások elérhetőségétől függ az ön országában.

A Miele@home szolgáltatás nem minden országban elérhető.

Információkat az elérhetőségről a [www.miele.com](http://www.miele.com) weboldalon talál.

## Miele alkalmazás

A Miele alkalmazást ingyenesen letöltheti az Apple AppStore-ból vagy a Google Play áruházból.



## Alapbeállítások

A következő beállításokat kell elvégeznie az első üzembe helyezéshez. Ezeket a beállításokat ismét módosíthatja egy későbbi időpontban (lásd „Beállítások” fejezet).

 A forró felületek sérülést okozhatnak.

A gőzsütő üzemelés közben forró lesz.

A gőzsütőt csak beépítve használja, hogy a biztonságos működése szavatolva legyen.

Ha a gőzsütőt csatlakoztatja az elektromos hálózathoz, az automatikusan bekapcsolódik.

## Nyelv beállítása

- Válassza ki a kívánt nyelvet.

Ha tévedésből olyan nyelvet választott, amelyet nem ért, kövesse a „Beállítások”, „Nyelv ” fejezet útmutatásait.

## Tartózkodási hely beállítása

- Válassza ki a kívánt tartózkodási helyet.

## Miele@home beállítása

A kijelzőn megjelenik: Beállítja a Miele@home-t?.

- Ha a Miele@home-ot azonnal be szeretné állítani, válassza a Tovább lehetőséget.
- Ha a beállítást későbbre szeretné elhalasztani, válassza ki a(z) átugrás opciót.  
A későbbi beállításról információkat a „Beállítások”, „Miele@home” fejezetben talál.
- Ha a Miele@home-ot azonnal be szeretné állítani, válassza ki a kívánt csatlakozási módot.

A kijelző és a Miele App tovább vezetik önt a lépéseken.

## A dátum beállítása

- Állítsa be egymás után a napot, a hónapot és az évet.
- Hagyja jóvá az OK gombbal.

## A pontos idő beállítása

- Állítsa be a pontos idő óráit és perceit.
- Hagyja jóvá az OK gombbal.

# Első üzembe helyezés

## A vízkeménység beállítása

A lakóhelyén mért vízkeménységről az illetékes vízművektől kap tájékoztatást.

A vízkeménység beállításához további információkat a „Beállítások”, „Vízke-ménység” fejezetben talál.

- Állítsa be a helyi vízkeménységet.
- Hagyja jóvá az *OK* gombbal.

## Az üzembe helyezés befejezése

- Kövesse az esetleges további útmutatásokat a kijelzőn.

Ezzel az első üzembe helyezés lezárult.

## A bútorfront-felismerés bekapcsolása

Ha a gőzsütőt egy bútorfront mögé (pl. ajtó) építették be, feltétlenül be kell kapcsolni a bútorfront-felismerést.

- Válassza a(z) Beállítások  | Bútor előlap felismerés | Bekapcsolás lehetőséget.

## A gőzsütő tisztítása első alkalommal

- Távolítsa el a gőzsütőről és a tartozékokról az esetleges matricákat vagy védőfóliákat, kivéve a típustáblát és a nyitott panelen található kis táblát.



A gőzsütőt gyárilag működési tesztnek vetjük alá, ami azt jelenti, hogy szállítás közben esetleg a vezetékekből a vízszamaradt víz visszafolyhat a sütőtérbe.

## A víztartály és kondenzvíz-tartály tisztítása

 Sérülésveszély a kezelőpanel miatt.

Ha a kezelőpanel nyílik vagy záródik, becsípheti magát.

A kezelőpanel nyitásakor és zárásakor ne érintse meg a készülék ajtajának felső szélét.

- Kapcsolja be a gőzsütőt a Be/Ki kapcsoló gombbal .
- Érintse meg a(z)  érintógombot a kezelőpanel nyitásához.
- Vegye ki a víztartályt és a kondenzvíz-tartályt. A kivételhez enyhén nyomja felfelé a víztartályt és a kondenzvíz-tartályt.
- Kézzel vagy mosogatógéppel mosogassa el a víztartályt és a kondenzvíz-tartályt.

## Tartozékok/sütőtér tisztítása

- Vegye ki az összes tartozékot a sütőtérből.
- Tisztítsa meg a párolóedényt kézzel vagy mosogatógépben.

Az univerzális tepszi és a kombirostély PerfectClean bevonattal van ellátva, és **csak** kézzel szabad tisztítani. A tisztításnál vegye figyelembe a „Tisztítás és ápolás“ fejezet „PerfectClean“ részét.

- Az univerzális tepsit és a kombirostélyt tiszta szivacs-kendővel, kézi mosogatószeres meleg vízzel tisztítsa.

A gőzsütőt kiszállítás előtt ápolószerezrel kezeltük.

- Az ápolószert eltávolításához a sütőtér tiszta törlőkendővel, kézi mosogatószerrel és meleg vízzel tisztítsa meg.

## A forrás hőmérsékletének beigazítása

Mielőtt először párol élelmiszert, igazítsa a gőzsütőt a víz forrási hőmérsékletéhez. Ez a felállítási hely tengerszint feletti magassága szerint változik. Ennél a folyamatnál a vizet vezető részek is átöblítésre kerülnek.

Ezt a folyamatot **feltétlenül** el kell végeznie, hogy biztosított legyen a készülék kifogástalan működése.

Desztillált vagy szénsavas víz és más folyadékok károsíthatják a gőzsütőt. **Kizárólag friss, (20 °C alatti) hideg ivóvizet** használjon.

- Vegye ki a víztartályt és töltsse fel a „max“ jelölésig.
- Tolja be a víztartályt.
- Gőzpárolás  (100 °C) üzemmódban 15 percre helyezze üzembe a gőzsütőt. A „Kezelés“ fejezetben leírtak szerint járjon el.

## A forrási hőmérséklet költözés utáni beállítása

Költözés után a gőzsütőt a víz megváltozott forrási hőmérsékletéhez kell igazítani, ha az új felállítási hely tengerszint feletti magassága legalább 300 méterrel eltér a régítől. Ehhez hajtson végre egy vízkömentesítő folyamatot (lásd a „Tisztítás és ápolás“ fejezet „Ápolás“ részét).

# Első üzembe helyezés

---

## A gőzsütő felfűtése

- Adott esetben vegye ki az összes tartozékot a sütőtérből.
- A gyűrűs fűtőtest zsirtalanításához 30 percre fűtse fel a gőzsütőt Hőlégkeverés plusz  üzemmódban 200 °C-on.  
A „Kezelés“ fejezetben leírtak szerint járjon el.

 Sérülésveszély forró felületek miatt.

A gőzsütő üzemelés közben forró lesz. Megégetheti magát a fűtőtesttel, a sütőtérrel, a tartórácsokkal és az ajtóval.

Használjon edényfogó kesztyűt, amikor amikor a forró sütőtérbe kell be-nyúlnia valamint az ajtó becsukásakor.

Szagképződés jön létre, amikor a fűtőtestet először melegíti fel. A szagképződés és az esetlegesen fellépő gőz rövid idő múlva megszűnik, és nem utal helytelen csatlakoztatásra vagy készülékhibára.

Gondoskodjon a konyha megfelelő szellőzéséről.

## A beállítások áttekintése

Menüpont	Lehetséges beállítások
Nyelv 	...   deutsch   english   ... Tartózkodási hely
Pontos idő	Kijelző Bekapcsolás*   Kikapcsolás   Éjszakai lekapcsolás Megjelenítés Analog*   Digitális Időkijelzés formátuma 24 órás kijelzés*   12 órás kijelzés Beállítás
Dátum	
Világítás	Bekapcsolás „Be“ 15 mp-re* Kikapcsolás
Kezdő képernyő	Főmenü* Üzem módok Automatikus programok Speciális felhasználások Saját programok MyMiele
Kijelző	Fényerő  Színminta Világos   Sötét* QuickTouch Bekapcsolás   Kikapcsolás*
Hangerő	Hangjelzések  Gomb hang  Köszöntődal Bekapcsolás*   Kikapcsolás
Egységek	Súly g*   lb   lb/oz Hőmérséklet °C*   °F

\* Gyári beállítás

## Beállítások

Menüpont	Lehetséges beállítások
Melegentartás	Bekapcsolás Kikapcsolás*
Gőzmennyiség redukálása	Bekapcsolás* Kikapcsolás
Javasolt hőmérsékletek	
Booster	Bekapcsolás* Kikapcsolás
Automatikus öblítés	Bekapcsolás* Kikapcsolás
Vízkeménység	1 °dH   ...   15 °dH*   ...   70 °dH
Közeledést érz. szenzor	Világítás be Foly.ban lévő sütéskor*   Mindig be   Kikapcsolás Készülék bekapcsolása Bekapcsolás   Kikapcsolás* Hangjelzés nyugtázása Bekapcsolás*   Kikapcsolás
Biztonság	Üzembehely.-i zár  Bekapcsolás   Kikapcsolás* Billentyűzár Bekapcsolás   Kikapcsolás*
Bűtor előlap felismerés	Bekapcsolás Kikapcsolás*
Miele@home	Aktiválás Inaktiválás Kapcsolat állapota Új beállítás Visszaállítás Beállítás
Távvezérlés	Bekapcsolás* Kikapcsolás
SuperVision	SuperVision kijelző Bekapcsolás   Kikapcsolás* Kijelző standby üzemmódban Bekapcsolás   Csak hiba esetén* Készüléklista Készülék kijelzése   Hangjelzések

\* Gyári beállítás



Menüpont	Lehetséges beállítások
RemoteUpdate (Távoli frissítés)	Bekapcsolás* Kikapcsolás
Szoftver verzió	
Jogi információk	Nyílt forráskódú licencek
Kereskedő	Bemutatótermi üzemmód Bekapcsolás   Kikapcsolás*
Gyári beállítások	A készülék beállításai Saját programok MyMiele Javasolt hőmérsékletek

\* Gyári beállítás

# Beállítások

## A(z) „Beállítások“ menü előhívása

A(z)  Beállítások menüben úgy tudja testre szabni az ön gőzsütőjét, hogy a gyári beállításokat az igényeihez igazítja.

Ön a főmenüben tartózkodik.

■ Válassza ki a(z)  Beállítások lehetőséget.

■ Válassza ki a kívánt beállítást.

Ellenőrizheti vagy módosíthatja a beállításokat.



Beállításokat csak akkor lehet módosítani, ha semmilyen ételkészítési folyamat nem fut.

## Nyelv

Beállíthatja az országa nyelvét és a tartózkodási helyét.

A kiválasztás és jóváhagyás után a kijelzőn azonnal megjelenik a kívánt nyelv.

**Tanács:** Ha véletlenül olyan nyelvet választott ki, amelyet nem ért, válassza a(z)  lehetőséget a főmenüben.

A(z) Nyelv  almenübe való ismételt belépéshez keresse meg a(z)  piktogramot.

## Pontos idő

### Kijelző

Válassza ki a pontos idő kijelzésének módját a kikapcsolt gőzsütőhöz:

- Bekapcsolás  
A pontos idő mindig megjelenik a kijelzőn.  
Ha kiválasztja a(z) Kijelző | Quick-Touch | Bekapcsolás beállítást is, minden érintógomb azonnal reagál az érintésre, és a közeledést érzékelő szenzor automatikusan felismeri, ha a kijelzőhöz közeledik.  
Ha kiválasztja a(z) Kijelző | Quick-Touch | Kikapcsolás beállítást is, be kell kapcsolnia a gőzsütőt, mielőtt kezelni tudja.
- Kikapcsolás  
A kijelző energiamegtakarítás céljából sötéten jelenik meg. Be kell kapcsolnia a gőzsütőt, mielőtt kezelni tudja.
- Éjszakai lekapcsolás  
Energiatakarékosság céljából a pontos idő csak 5 órától 23 óráig látható a kijelzőn. A maradék időben a kijelző sötét.

## Megjelenítés

A pontos időt Analóg (egy számlapos óra formájában) vagy Digitális (óra:perc) formában jelenítheti meg.

Digitális kijelzés esetén kiegészítőleg megjelenik a dátum.

## Időkijelzés formátuma

A pontos időt 24 vagy 12 órás formátumban (24 órás kijelzés vagy 12 órás kijelzés) jelenítheti meg.

## Beállítás

Állítsa be az órákat és a perceket.

**Tanács:** Ha nem fut ételkészítési művelet, érintse meg a pontos időt a fejlécen a módosításhoz.

Áramkimaradás után újra megjelenik az aktuális pontos idő. A pontos időt a készülék elmenti kb. 150 órára.



Ha a gőzsütő Wi-Fi-hálózathoz csatlakozik, és bejelentkezették a Miele Appba, a rendszer a tartózkodási hely Appban megadott beállítása alapján szinkronizálja a pontos időt.

## Dátum

Állítsa be a dátumot.

A dátum kikapcsolt gőzsütőnél csak a(z) Pontos idő | Megjelenítés | Digitális beállításban jelenik meg.

## Világítás

- Bekapcsolás  
A sütőtér világítása a teljes sütési folyamat alatt be van kapcsolva.
- „Be“ 15 mp-re  
A sütőtér világítása egy ételkészítési folyamat alatt 15 mp múlva kikapcsol. Az  érintőgomb kiválasztásával a sütőtér megvilágítása 15 mp-re újból bekapcsol.
- Kikapcsolás  
A sütőtér megvilágítása ki van kapcsolva. Az  érintőgomb kiválasztásával a sütőtér megvilágítása 15 mp-re újból bekapcsol.

# Beállítások

## Kezdő képernyő

Gyárilag a gőzsütő bekapcsolásakor megjelenik a főmenü. Ehelyett kezdőképernyőnek ki tudja választani közvetlenül pl. az üzemmódokat vagy a MyMiele alatti bejegyzéseket (lásd a „MyMiele“ fejezetet).



A módosított kezdőképernyő a gőzsütő következő bekapcsolásakor jelenik meg.

A főmenübe a(z)  érintőgomb kiválasztásával lép be, vagy a fejlécen a menü elérési útján.

## Kijelző

### Fényerő

A kijelző fényerejét egy szegmens sáv ábrázolja.

-  maximális fényerő
-  minimális fényerő

### Színminta

Válassza ki, hogy a kijelző világos vagy sötét színmintával jelenjen meg.

- Világos  
A kijelző világos hátterű sötét felirattal.
- Sötét  
A kijelző sötét hátterű világos felirattal.

## QuickTouch

Válassza ki, hogy az érintőgombok és a közeledést érzékelő szenzor hogyan reagáljon, ha a gőzsütő ki van kapcsolva:

- Bekapcsolás  
Ha a(z) Pontos idő | Kijelző | Bekapcsolás vagy a(z) Éjszakai lekapcsolás beállítást is kiválasztotta, akkor is reagálnak az érintőgombok és a közeledést érzékelő szenzor, ha a gőzsütő ki van kapcsolva.
- Kikapcsolás  
Függetlenül a(z) Pontos idő | Kijelző beállítástól, az érintőgombok és a közeledést érzékelő szenzor csak akkor reagálnak, ha a gőzsütő be van kapcsolva, és a gőzsütő kikapcsolása után egy bizonyos ideig.

## Hangerő

### Hangjelzések

Ha a jelzőhangok be vannak kapcsolva, a beállított hőmérséklet elérése után és a beállított idő letelte után megszólal egy hangjelzés.

Ha a távirányítással rendelkező ajtó hangvezérlés segítségével akarja megnyitni, ügyeljen arra, hogy senki ne tartózkodjon az ajtó nyitási területén. A hangjelzést feltétlenül hagyja bekapcsolva.

A hangjelzések hangerejét egy szegmens sáv ábrázolja.

- ■■■■■■■■  
maximális hangerő

- □□□□□□□  
A hangjelzések ki vannak kapcsolva

### Gomb hang

Az érintőgombok minden kiválasztásakor megszólaló gombhangok hangerejét egy szegmens sáv ábrázolja.

- ■■■■■■■■  
maximális hangerő

- □□□□□□□  
A gombhang ki van kapcsolva.

### Köszöntődallam

A Be-/Ki gomb  megérintésekor megszólaló dallamot ki- vagy bekapcsolhatja.

## Egységek

### Súly

Az ételek tömegét az automatikus programokban grammban (g), fontban (lb) vagy fontban/unciában (lb/oz) állíthatja be.

### Hőmérséklet

A hőmérsékletet Celsius fokban (°C) vagy Fahrenheit-ben (°F) állíthatja be.

# Beállítások

---

## Melegentartás

A Melegentartás funkcióval az ételt a gőzpárolási folyamat után melegen tarthatja. Az ételt előre beállított hőmérséklettel maximum 15 percig tartja melegen a készülék. Az ajtó kinyitásával vagy a melegentartási fázist megszakíthatja.

Ügyeljen arra, hogy az érzékeny ételek, különösen a halak, melegen tartáskor megerjedhetnek.

- Bekapcsolás  
A Melegentartás funkció be van kapcsolva. Ha kb. 80 °C felett készíti ételt, ez a funkció kb. 5 perc után indul el. Az ételt 70 °C-on melegen tartja a készülék.
- Kikapcsolás  
A Melegentartás funkció ki van kapcsolva.

## Gőzcsökkentés

A Gőzmennyiség redukálása funkciónak köszönhetően az ajtó kinyitásakor nem távozik el olyan sok gőz.

- Bekapcsolás  
Ha kb. 80 °C felett (gőzpárolás) vagy 80–100 °C és 100 % nedvességgel (kombinált párolás) párol, a párolási folyamat vége után automatikusan bekapcsol a gőzcsökkentés. A kijelzőn megjelenik: Gőzmennyiség redukálása.
- Kikapcsolás  
Ha a gőzcsökkentés ki van kapcsolva, a Melegentartás funkció is automatikusan kikapcsol. Kikapcsolt gőzcsökkentésnél az ajtó kinyitásakor sok gőz lép ki.

## Javasolt hőmérsékletek

A javasolt hőmérsékleteket érdemes megváltoztatnia, ha ön gyakran dolgozik eltérő hőmérsékletekkel.

Amint előhívta a menüpontot, megjelenik az üzemmód kiválasztási lista.

- Válassza ki a kívánt üzemmódot.
- Megjelenik a javasolt hőmérséklet és egyidejűleg az a hőmérsékleti tartomány, amelyen belül azt módosíthatja.
- Módosítsa a javasolt hőmérsékletet.
- Hagyja jóvá az *OK* gombbal.

## Booster

A Booster funkció a sütőtér gyors felfűtésére szolgál.

- Bekapcsolás

A Booster funkció a sütési folyamat felfűtési szakasza alatt automatikusan be van kapcsolva. A felső hő/grillfűtőt, a gyűrű alakú fűtőttest és a ventilátor egyszerre előmelegednek a kívánt hőmérsékletre.

- Kikapcsolás

A Booster funkció egy sütési folyamat felfűtési szakasza alatt ki van kapcsolva. Csak az üzemmódhoz tartozó fűtőttestek melegítik elő a sütőteret.

A Booster funkciót egy sütési folyamathoz a Pull-down menüvel is be- vagy kikapcsolhatja.

## Automatikus öblítés

Miután kikapcsolta a gőzsütőt, a gőzzel történő ételkészítési művelet után megjelenik a kijelzőn a(z) A készülék öblít.

Ez a folyamat kiöblíti a rendszerből az esetleges élelmiszer maradványokat.

Be- vagy kikapcsolhatja az automatikus öblítési folyamatot.

# Beállítások

## Vízkeménység

Be kell állítania a helyi vízkeménységet, hogy a gőzsütő kifogástalanul működjön, és a vízkömentesítés a helyes időpontban történjen. Minél keményebb a víz, annál gyakrabban kell a gőzsütőt vízkömentesíteni. A lakóhelyén mért ivóvíz-keménységről az illetékes vízművektől kap tájékoztatást.

Ha saját háztartási vízlágyító berendezést használ, a gőzsütő beállítását a vízlágyító berendezés beállított értéke alapján válassza ki.

Ha a saját háztartási berendezést a víz teljes sótalanítására használja (pl. fordított ozmózis elvű rendszer), akkor azt úgy kell beállítani, hogy a kezelt víz vezetőképességének értéke legalább 100  $\mu\text{S}/\text{cm}$  legyen. Ezt a legtöbb vízminőség esetén úgy lehet elérni, hogy a vizet nem sótalanítják teljesen, hanem a vízkeménységet legalább 3  $^{\circ}\text{dH}$  értékre állítják be. A vezetőképesség a gőzfejlesztőben lévő töltöttségint-érzékelőhöz szükséges. A gőzsütő beállítását a sótalanító berendezés beállított értéke alapján válassza ki.

Ha palackozott vizet használ, annak meg kell felelnie az ivóvízről szóló rendelet előírásainak. Ne használjon ásványvizet vagy szénsavas vizet. A gőzsütő beállítását a kalciumtartalomnak megfelelően végezze el. A kalciumtartalom a palack címkéjén  $\text{mg}/\text{l Ca}^{2+}$ -ben vagy  $\text{ppm}$ -ben ( $\text{mg}/\text{l CaCO}_3$ ) van megadva.

Vízkeménység			Kalciumtartalom $\text{mg}/\text{l Ca}^{2+}$	Kalcium-karbonát tartalom $\text{ppm (mg}/\text{l CaCO}_3)$	A gőzsütő beállítá- tása
$^{\circ}\text{dH}$	$^{\circ}\text{fH}$	$\text{mmol}/\text{l}$			
1	1,8	0,18	7	18	1
2	3,6	0,36	14	36	2
3	5,4	0,54	21	54	3
4	7,1	0,72	29	71	4
5	8,9	0,90	36	89	5
6	10,7	1,07	43	107	6
7	12,5	1,25	50	125	7
8	14,3	1,43	57	143	8
9	16,0	1,61	64	161	9
10	17,9	1,79	71	179	10
11	19,6	1,97	79	196	11
12	21,4	2,15	86	214	12
13	23,2	2,33	93	232	13
14	25,0	2,51	100	250	14
15	26,8	2,69	107	268	15
16	28,6	2,86	114	286	16



## Beállítások

Vízkeménység			Kalciumtartalom mg/l Ca <sup>2+</sup>	Kalcium-karbonát tartalom ppm (mg/l CaCO <sub>3</sub> )	A gőzsütő beállítá- tása
°dH	°fH	mmol/l			
17	30,4	3,04	121	304	17
18	32,1	3,22	129	321	18
19	33,9	3,40	136	339	19
20	35,7	3,58	143	357	20
21	37,5	3,76	150	375	21
22	39,3	3,94	157	393	22
23	41,1	4,12	164	411	23
24	42,9	4,30	171	429	24
25	44,6	4,47	179	446	25
26	46,4	4,65	186	464	26
27	48,2	4,83	193	482	27
28	50,0	5,01	200	500	28
29	51,8	5,19	207	518	29
30	53,6	5,37	214	536	30
31	55,4	5,55	221	554	31
32	57,1	5,73	228	571	32
33	58,9	5,91	236	589	33
34	60,7	6,09	243	607	34
35	62,5	6,27	250	625	35
36	64,3	6,44	257	643	36
37–45	66–80	6,62–8,06	264–321	661–804	37–45
46–60	82–107	8,23–10,74	328–428	821–1071	46–60
61–70	109–125	10,92–12,53	436–500	1089–1250	61–70

# Beállítások

---

## Közeledést érz. szenzor

A közeledést érzékelő szenzor észleli, ha az érintőkijelzőhöz közeledik pl. a kezével vagy a testével.

Ha szeretné, hogy a közeledést érzékelő szenzor a gőzsütő kikapcsolt állapotánál is reagáljon, válassza a(z) **Kijelző | QuickTouch | Bekapcsolás beállítást.**

## Világítás be

- Foly.ban lévő sütéskor  
Amint egy ételkészítés alatt az érintőkijelzőhöz közeledik, a sütőtér világítása bekapcsol. A sütőtér megvilágítása 15 mp múlva automatikusan kikapcsol.
- Mindig be  
Amint az érintőkijelzőhöz közeledik, a sütőtér világítása bekapcsol. A sütőtér megvilágítása 15 mp múlva automatikusan kikapcsol.
- Kikapcsolás  
A közeledést érzékelő szenzor nem reagál, ha közeledik az érintőkijelzőhöz. Az  érintőgomb kiválasztásával a sütőtér megvilágítása 15 mp-re bekapcsol.

## Készülék bekapcsolása

- Bekapcsolás  
Ha a pontos időt jelzi ki, a gőzsütő bekapcsol és megjelenik a főmenü, amint az érintőkijelzőhöz közeledik.
- Kikapcsolás  
A közeledést érzékelő szenzor nem reagál, ha közeledik az érintőkijelzőhöz. Kapcsolja be a gőzsütőt a Be/Ki gombbal .

## Hangjelzés nyugtázása

- Bekapcsolás  
Amint az érintőkijelzőhöz közeledik, kikapcsolnak a jelzőhangok.
- Kikapcsolás  
A közeledést érzékelő szenzor nem reagál, ha közeledik az érintőkijelzőhöz. Kapcsolja ki a jelzőhangokat manuálisan.

## Biztonság

### Üzembehely.-i zár

Az üzembehelyezési zár megakadályozza a gőzsütő véletlenszerű bekapcsolását.

Aktivált üzembehelyezési zárnál is azonnal be tud állítani egy riasztást vagy stoppert, és használni tudja a MobileStart funkciót.

Az üzembehelyezési zár áramkimaradás után is megmarad.

- Bekapcsolás  
Az üzembehelyezési zár aktiválódik. Mielőtt a gőzsütőt használni tudja, kapcsolja be, és legalább 6 mp-ig érintse meg a(z)  piktogramot.
- Kikapcsolás  
Az üzembehelyezési zár ki van kapcsolva. A gőzsütőt a megszokott módon tudja használni.

## Billentyűzár

A billentyűzár megakadályozza az ételkészítési folyamat véletlenszerű kikapcsolását vagy módosítását. Ha a billentyűzár aktiválva van, minden érintőgomb és mező a kijelzőn egy ételkészítési folyamat elindítása után néhány másodperccel lezár, kivéve a Be/Ki  gombot.

- Bekapcsolás  
A billentyűzár aktiválva van. Érintse meg az OK gombot legalább 6 mp-ig, hogy a billentyűzárat egy rövid időre kikapcsolja.
- Kikapcsolás  
A billentyűzár ki van kapcsolva. Minden érintőgomb azonnal reagál kiválasztáskor.

# Beállítások

## Bútor előlap felismerés

- Bekapcsolás  
A bútorfront felismerés be van kapcsolva. A gőzsütő a közeledést érzékelő szenzorral automatikusan felismeri, hogy a bútorajtó zárva van-e.  
Zárt bútorajtónál a gőzsütő egy idő után automatikusan kikapcsol.
- Kikapcsolás  
A bútorfront felismerés ki van kapcsolva. A gőzsütő nem ismeri fel, hogy a bútorajtó zárva van-e.

Ha a gőzsütő egy bútorfront mögé (pl. ajtó) van szerelve, a gőzsütő, a beépítőszekrény és a padló a felgyűlt párától a zárt bútorfront mögött károsodhat.

Mindig hagyja nyitva a bútorajtót, amíg használja a gőzsütőt.

Csak akkor csukja be a bútorajtót, ha a gőzsütő teljesen lehűlt.

## Miele@home

A gőzsütő a Miele@home-képes háztartási gépekhez tartozik és SuperVision funkcióval rendelkezik.

Az ön gőzsütője gyárilag Wi-Fi kommunikációs modullal van felszerelve és alkalmas a vezeték nélküli kommunikációra.

Többféle módon is csatlakoztathatja a gőzsütőjét a Wi-Fi-hálózathoz. Azt javasoljuk, hogy a Miele App-pal, vagy pedig WPS-en keresztül csatlakoztassa a gőzsütőt a Wi-Fi-hálózathoz.

- Aktiválás  
Ez a beállítás csak akkor látható, ha a Miele@home ki van kapcsolva. A Wi-Fi funkció újra bekapcsol.
- Inaktiválás  
Ez a beállítás csak akkor látható, ha a Miele@home aktív. A Miele@home beállítva marad, a Wi-Fi funkció kikapcsol.
- Kapcsolat állapota  
Ez a beállítás csak akkor látható, ha a Miele@home aktív. A kijelzőn olyan információk jelennek meg, mint a Wi-Fi vétel minősége, a hálózat neve és az IP-cím.
- Új beállítás  
Ez a beállítás csak akkor látható, ha már be van állítva Wi-Fi hálózat. Állítsa vissza a hálózati beállításokat, és azonnal állítson be egy új hálózati kapcsolatot.

## - Visszaállítás

Ez a beállítás csak akkor látható, ha már be van állítva Wi-Fi hálózat. A Wi-Fi funkció kikapcsol, és a kapcsolatot a Wi-Fi hálózathoz visszaáll a gyári beállításokra. A Miele@home használatához újra be kell állítania a kapcsolatot a Wi-Fi hálózathoz.

Állítsa vissza a hálózati beállításokat, ha a gőzsütőt ártalmatlanítja, eladja, vagy egy használt gőzsütőt helyez üzembe. Csak így biztosítható, hogy minden személyes adatot eltávolítson, illetve az, hogy az előző tulajdonos ne férhessen hozzá a gőzsütőjéhez.

## - Beállítás

Ez a beállítás csak akkor látható, ha még nincs kapcsolat a Wi-Fi hálózathoz. A Miele@home használatához újra be kell állítani a kapcsolatot a Wi-Fi hálózathoz.

## Távvezérlés

Ha telepítette a Miele Appot a mobil végkészülékén, rendelkezik Miele@home rendszerrel, és bekapcsolta a távvezérlést (Bekapcsolás), akkor használhatja a MobileStart funkciót, és pl. lehívhatja a gőzsütője folyamatban lévő ételkészítési folyamatának információit, vagy befejezhet egy aktuális ételkészítési folyamatot.

Hálózatvezérelt készenléti üzemmódban a gőzsütő legfeljebb 2 W-ot igényel.

### A MobileStart funkció aktiválása

- A MobileStart funkció aktiválásához érintse meg a(z)  érintőgombot.

A(z)  érintőgomb világít. A Miele App-pal távolról is vezérelheti a gőzsütőt.

A gőzsütő gombjaival való közvetlen vezérlés elsőbbséget élvez az alkalmazáson keresztüli távirányításhoz képest.

Addig használhatja a MobileStart funkciót, amíg világít a(z)  érintőgomb.

# Beállítások

## SuperVision

A gőzsütő a Miele@home-képes háztartási gépekhez tartozik és rendelkezik SuperVision funkcióval más háztartási készülékek felügyeletéhez a Miele@home rendszerben.

Csak akkor tudja a(z) SuperVision funkciót bekapcsolni, ha beállította a Miele@home rendszert.

### SuperVision kijelző

- Bekapcsolás  
A SuperVision funkció be van kapcsolva.  
A kijelző jobb felső oldalán megjelenik a  piktogram.
- Kikapcsolás  
A SuperVision funkció ki van kapcsolva.

### Kijelző standby üzemmódban

A SuperVision funkció a készenléti üzemmódban is elérhető. A feltétel az, hogy a pontos idő be legyen kapcsolva (Beállítások | Pontos idő | Kijelző | Bekapcsolás).

- Bekapcsolás  
Aktív háztartási készülékek, amelyek a Miele@home rendszerben be vannak jelentkezve, mindig kijelzésre kerülnek.
- Csak hiba esetén  
Csak az aktív készülékek hibái láthatóak.

## Készüléklista

Minden készülék látható, amely a Miele@home rendszerbe be van jelentkezve. Ha kiválaszt egy készüléket, további beállításokat hívhat elő:

- Készülék kijelzése
  - Bekapcsolás  
A SuperVision funkció ehhez a készülékhez be van kapcsolva.
  - Kikapcsolás  
A SuperVision funkció ehhez a készülékhez ki van kapcsolva. A készülék a továbbiakban be van jelentkezve a Miele@home rendszerbe. A hibák kijelzésre kerülnek akkor is, ha a SuperVision funkció ehhez a készülékhez ki van kapcsolva.
- Hangjelzések  
Beállíthatja, hogy a jelzőhangok ehhez a készülékhez bekapcsolva (Bekapcsolás) vagy kikapcsolva (Kikapcsolás) legyenek.

## RemoteUpdate (Távoli frissítés)

A RemoteUpdate (Távoli frissítés) menüpont csak akkor jelenik meg és választható, ha a Miele@home használatához a feltételek megfelelnek (lásd „Első üzembe helyezés“ fejezet, „Miele@home“ rész).

A RemoteUpdate segítségével gőzsütője szoftverét lehet frissíteni. Ha frissítés áll rendelkezésre gőzsütőjéhez, akkor ezt a gőzsütője automatikusan letölti. A frissítés telepítése nem történik meg automatikusan, azt önnek kell manuálisan elindítania.

Ha nem telepít egy frissítést, a megszokott módon használhatja a gőzsütőjét. A Miele ugyanakkor azt javasolja, hogy telepítse a frissítéseket.

### Bekapcsolás/Kikapcsolás

Gyárilag be van állítva a RemoteUpdate. Egy rendelkezésre álló frissítés automatikusan letöltődik, és önnek kell manuálisan elindítania.

Kapcsolja ki a RemoteUpdate-et, ha nem szeretné, hogy a frissítések automatikusan letöltődjenek.

## A RemoteUpdate folyamata

Egy frissítés tartalmáról és terjedelméről a Miele Appban találhat információt.

Ha frissítés áll rendelkezésre, a gőzsütő kijelzőjén üzenet jelenik meg.

A frissítést azonnal is telepítheti, de későbbre is halaszthatja. A kérdés majd a gőzsütő újbóli bekapcsolása után jelenik meg.

Ha nem szeretné a frissítést telepíteni, kapcsolja ki a RemoteUpdate funkciót.

A frissítés néhány percig is eltarthat.

A következőkre ügyeljen a RemoteUpdate használatakor:

- Amíg nem kap üzenetet, addig nem áll rendelkezésre frissítés.
- A telepített frissítések nem vonhatók vissza.
- Ne kapcsolja ki a gőzsütőt a frissítés alatt. Ellenkező esetben a frissítés megszakad, és nem települ.
- Egyes szoftverfrissítéseket csak a Miele ügyfélszolgálat végezhet el.

# Beállítások

---

## Szoftver verzió

A szoftver verzió a Miele Ügyfélszolgálat számára van meghatározva. Magán-célú használatban erre az információra nincs szükség.

- Hagyja jóvá az *OK* gombbal.

## Jogi információk

A Nyílt forráskódú licencek alatt található egy áttekintés az integrált nyílt forráskódú licencekről.

- Hagyja jóvá az *OK* gombbal.

## Kereskedő

Ez a funkció lehetővé teszi a szakkereskedők számára, hogy a gőzsütőt fűtés nélkül mutassák be. Magán-célú használat során erre a beállításra nincs szüksége.

## Bemutatótermi üzemmód

Ha a bekapcsolt bemutatótermi üzemmód mellett bekapcsolja a gőzsütőt, megjelenik a(z) Bemutatótermi üzemmód bekapcsolva. A készülék nem fűt üzenet.

- Bekapcsolás  
A bemutatótermi üzemmód bekapcsol, ha legalább 4 másodpercig az *OK* gombon tartja az ujját.
- Kikapcsolás  
A bemutatótermi üzemmód kikapcsol, ha legalább 4 másodpercig az *OK* gombon tartja az ujját. A gőzsütőt a megszokott módon tudja használni.

## Gyári beállítások

- A készülék beállításai  
Az összes beállítást a gyári beállításra állítja vissza.
- Saját programok  
Mindegyik saját program törlésre kerül.
- MyMiele  
Mindegyik MyMiele bejegyzés törlésre kerül.
- Javasolt hőmérsékletek  
A módosított javasolt hőmérsékleti értékek visszaállnak a gyári beállításokra.



A(z)  érintőgombbal egy stoppert (pl. tojás főzéséhez), vagy egy riasztást (egy fix időt) állíthat be.



Egyidejűleg két riasztást, két stoppert vagy egy riasztást és egy stoppert tud beállítani.

## Az Alarm funkció használata

A  riasztással egy meghatározott időpontot állíthat be, amikor a jelzésnek meg kell szólalnia.

### Riasztás beállítása

Ha a(z) Kijelző | QuickTouch | Kikapcsolás beállítást kiválasztotta, a riasztás beállításához kapcsolja be a gőzsütőt. A riasztás időpontja megjelenik a kikapcsolt gőzsütőnél.

- Válassza ki a(z)  érintőgombot.
- Válassza ki a következőt:  Alarm.
- Állítsa be a riasztás időpontját.
- Hagyja jóvá ezzel: Bezár.

Ha a gőzsütő ki van kapcsolva, akkor a pontos idő helyett a riasztás időpontja és a(z)  látható.

Ha egyidejűleg egy ételkészítési folyamat fut vagy ön egy menüben van, akkor a kijelző jobb felső részén megjelenik a(z)  és a riasztás ideje.

A riasztás beállított időpontja villog  az időpont mellett a kijelzőn, és megszólal egy hangjelzés.

- A kijelzőn válassza ki a(z)  érintőgombot vagy a riasztás beállított időpontját.

A hang- és látható jelzések kikapcsolnak.

### Riasztás módosítása

- Válassza a riasztást a kijelzőn, vagy válassza a  piktogramot és azt követően a kívánt riasztást.

A riasztás beállított időpontja megjelenik.

- Állítsa be az új időt a riasztáshoz.
- Hagyja jóvá a(z) Bezár gombbal.

A módosított riasztási időpont elmenésre kerül és megjelenik a kijelzőn.

### Riasztás törlése

- Válassza a riasztást a kijelzőn, vagy válassza a  piktogramot és azt követően a kívánt riasztást.

A riasztás beállított időpontja megjelenik.

- Válassza ki a Törlés lehetőséget.
- Hagyja jóvá a(z) Bezár gombbal.

A riasztás törlésre kerül.

# Alarm + Stopper

## A Stopper funkció használata

A stoppert  különálló folyamatok ellenőrzéséhez használhatja, pl. tojás főzéséhez.



A stoppert akkor is használhatja, ha egyidejűleg időértékeket állított be egy ételkészítési folyamat automatikus be- és kikapcsolásához (pl. emlékeztetőül használhatja, hogy az ételt egy bizonyos idő letelte után meg kell fűszerezni vagy meg kell locsolni).

- A stoppert maximum 59 perc és 59 mp-re állíthatja be.

## A stopper beállítása

Ha a(z) Kijelző | QuickTouch | Kikapcsolás beállítást kiválasztotta, a stopper beállításához kapcsolja be a gőzsütőt. A visszaszámláló stopper ekkor kikapcsolt gőzsütőnél jelenik meg.

Példa: tojást szeretne főzni, és 6 perc és 20 másodperces stoppert állít be.

- Válassza ki a(z)  érintőgombot.
- Válassza ki a következőt:  Stopper.
- Állítsa be a stoppert.
- Hagyja jóvá ezzel: Bezár.

Ha a gőzsütő ki van kapcsolva, a pontos idő helyett megjelenik a(z)  és a visszaszámláló stopper.

Ha egyidejűleg egy ételkészítési folyamat fut vagy ön egy menüben van, akkor a kijelző jobb felső részén megjelenik  és a futó stopper.

A stopper lefutása után villog a(z) , az idő előre számol, és megszólal egy hangjelzés.

- A kijelzőn érintse meg a(z)  érintőgombot vagy a kívánt stoppert.

A hang- és látható jelzések kikapcsolnak.

## Stopper módosítása

- Válassza ki a stoppert a kijelzőn, vagy válassza a(z)  érintőgombot és azt követően a kívánt stoppert.

Megjelenik a beállított stopper.

- Állítsa be az új stoppert.
- Hagyja jóvá a(z) Bezár gombbal.

A módosított stopper elmentésre kerül és percenként fut le. Tíz percnél rövidebb stopper másodpercenként fut le.







## A stopper törlése

- Válassza ki a stoppert kijelzőn, vagy válassza a(z)  érintőgombot és azt követően a kívánt stoppert.







Megjelenik a beállított stopper.

- Válassza ki a Törlés lehetőséget.
- Hagyja jóvá a(z) Bezár gombbal.

A stopper törlésre kerül.

Menü	Javasolt érték	Tartomány
Üzem módok <input type="checkbox"/>		
Hőlégkeverés plusz 	160 °C	30–230 °C
Alsó-felső hő <input type="checkbox"/>	180 °C	30–230 °C
Kombi párolás <input type="checkbox"/>		
Kombi párolás hőlégk. plusszal 	170 °C	30–230 °C
Kombi párolás alsó-/felső hő <input type="checkbox"/>	180 °C	30–230 °C
Kombi párolás grillel <input type="checkbox"/>	Fokozat 3	Fokozat 1–3
Gőzpárolás <input type="checkbox"/>	100 °C	40–100 °C
Sous-vide 	65 °C	45–90 °C
Intenzív sütés 	180 °C	50–230 °C
Alsó hő <input type="checkbox"/>	190 °C	100–200 °C
Felső hő <input type="checkbox"/>	190 °C	100–230 °C
Nagy grill <input type="checkbox"/>	fokozat 3	fokozat 1–3
Kicsi grill <input type="checkbox"/>	fokozat 3	fokozat 1–3
Légkeveréses grill <input type="checkbox"/>	200 °C	50–230 °C
Speciális sütemény 	160 °C	30–230 °C
Eco-hőlégkev. 	180 °C	30–230 °C
ECO gőzpárolás <input type="checkbox"/>	100 °C	40–100 °C
Automatikus programok <input type="checkbox"/>		
Speciális felhasználások 		
Melegítés	130 °C	120–140 °C
Felolvasztás	60 °C	50–60 °C

## Fő- és almenük

Menü	Javasolt érték	Tartomány
Speciális felhasználások 		
Mix & Match		
Ropogósra sütés	–	–
Kímélő sütés	–	–
Ropogósra melegítés	–	–
Kímélő melegítés	–	–
Blansírozás	–	–
Befőzés	90 °C	80–100 °C
Aszalás	50 °C	30–70 °C
Kelesztés	–	–
Menü párolása	–	–
Edény fertőtlenítése	–	–
Edények melegítése	50 °C	50–80 °C
Melegentartás	65 °C	40–100 °C
MyMiele  		
Saját programok 		
Beállítások 		
Karbantartás 		
Vízkömentesítés		
HydroClean		
Áztatás		
Szárítás		
Öbítés		

## Ételkészítési folyamatok

- Lehetőleg az étel készítéséhez automatikus programokat használjon.
- Vegyen ki a sütőtérből minden olyan tartozékot, amelyekre a sütési folyamathoz nincs szüksége.
- Általában az alacsonyabb hőmérsékletet válassza ki a receptből vagy a sütési táblázatból, és ellenőrizze az elkészítendő ételt a rövidebb megadott idő lejártakor.
- Csak akkor melegítse elő a sütőteret, ha a receptben vagy a sütési táblázatban ez áll.
- Lehetőleg ne nyissa ki a készülék ajtaját ételkészítési folyamat közben.
- Sütéshez leginkább matt, sötét sütőformákat használjon. Ezek jobban felveszik a hőt, és gyorsabban továbbadják a térszónak. A bevonat nélküli anyagok, mint a rozsdamentes acél vagy az alumínium, visszaverik a hőt, amely így nehezebben éri el az elkészítendő ételt. A sütőtér alját vagy a rácsot se takarja le hővisszaverő alufóliával.
- Az ételkészítés során az energiapazarlás elkerülése érdekében figyelje az ételkészítési időt. Állítson be ételkészítési időt, vagy használja a húsmaghőmérő tűt, ha rendelkezésre áll.
- Számos ételhez használhatja a(z) Hő-légkeverés plusz  üzemmódot. Így alacsonyabb hőmérsékleten tud sütni mint a(z) Alsó-felső hő  esetén, mert a hő azonnal eloszlik a sütőtérben. Ezenkívül több szinten egyszerre tud sütni.
- Grillételekhez lehetőleg a(z) Légkeveréses grill  üzemmódot használja. Ezzel alacsonyabb hőmérsékleten grillez, mint más grill üzemmódoknál maximális hőmérséklet beállítása esetén.
- A(z) Eco-hőlégkever.  üzemmódban ön energiatakarékosan süt optimális hőkihasználással. Ezt az üzemmódot kis mennyiségek, pl. fagyasztott pizza vagy aprósütemények elkészítésére használja. Ne nyissa ki a készülék ajtaját az ételkészítési folyamat közben.
- Energiatakarékos gőzpároláshoz a(z) ECO gőzpárolás  üzemmódot használhatja. Ez az üzemmód elsősorban zöldség és hal készítésére alkalmas.
- Ha lehetséges, több ételt készítsen egyszerre. Ezeket tegye egymás mellé vagy különböző szintekre.
- Azokat az ételeket, amelyeket nem tud egyszerre elkészíteni, lehetőleg közvetlenül egymás után tegye be a sütőbe, hogy a már meglévő hőt felhasználja.

# Energiatakarékossági tanácsok

---

## Beállítások

- A kezelőelemekhez válassza a Kijelző | QuickTouch | Kikapcsolás beállítást, hogy az energiafelhasználást csökkentse.
- A sütőtér megvilágításához válassza a Világítás | Kikapcsolás vagy a „Be” 15 mp-re beállítást. A sütőtér világítását bármikor ismét bekapcsolhatja az  érintőgombbal.

## Energiatakarékos üzemmód

A gőzsütő energiatakarékossági okokból automatikusan kikapcsol, ha nem fut éppen ételkészítési folyamat, és ön egyébként nem kezeli. A pontos időt jelzi ki, vagy a kijelző sötéten jelenik meg (lásd „Beállítások” fejezetet).

A hiányzó fenékszita hibás működést okoz.

Ha hiányzik a fenékszita, az ételmaradványok a lefolyóba kerülhetnek. A vizet nem lehet leszivattyúzni.

Minden párolási folyamat előtt ellenőrizze, hogy a fenékszita be van-e helyezve.

- Kapcsolja be a gőzsütőt.

Megjelenik a főmenü.

- Ha egy üzemmódban gőzzel vagy gőzlöketekkel szeretne ételt készíteni, töltsse fel a víztartályt, és tolja be.

Desztillált vagy szénsavas víz és más folyadékok károsíthatják a gőzsütőt.

**Kizárólag friss, (20 °C alatti) hideg ivóvizet** használjon.

- Tolja az elkészítendő ételt a sütőtérbe.
- Válassza ki: Üzem módok .
- Válassza ki a kívánt üzemmódot.

Megjelenik az üzemmód és a hozzá tartozó javasolt hőmérséklet, és adott esetben a páratartalom értéke.

- Ha szükséges, módosítsa a javasolt értékeket.

A javasolt értékek néhány mp-en belül mentésre kerülnek. A hőmérsékletet és páratartalmat utólag a hőmérséklet vagy a páratartalom kijelző kiválasztásával módosíthatja.

- Az OK gombbal hagyja jóvá.

Az előírt és tényleges hőmérséklet megjelenik, és a felfűtési fázis elindul.

Követheti a hőmérséklet emelkedését. A választott hőmérséklet első elérésekor megszólal egy hangjelzés.

- Az ételkészítési folyamat után válassza a(z) Befejezés lehetőséget.

 Sérülésveszély forró gőz miatt. Gőzt használó ételkészítési folyamatnál az ajtó kinyitásakor nagyon sok forró gőz tud kilépni. Megégetheti magát a forró gőzzel.

Lépjen egy lépést hátra, és várjon, amíg a forró gőz elszáll.

- Vegye ki az ételt a sütőtérből.

 Sérülésveszély forró felületek miatt.

A gőzsütő üzemelés közben forró lesz. Megégetheti magát az ajtóüveggel.

A forró ajtó bezárásakor húzzon edényfogó kesztyűt.

# Kezelés

## A gőzsütő tisztítása egy ételkészítési folyamat után

- Adott esetben vegye ki a víztartályt és a kondenzvíz-tartályt, és ürítse ki.
- Kapcsolja ki a gőzsütőt.

Gőzzel történő ételkészítési folyamat után megjelenik: A készülék öblít.

- Kövesse a kijelző utasításait.

Az öblítési műveletet mindenképpen hajtsa végre, hogy az esetleges élelmiszermaradványokat kiöblítse a rendszerből.

Ha a(z) Kijelző | QuickTouch | Kikapcsolás-t választotta, az ajtó kinyitásához kapcsolja be a gőzsütőt.

- Tisztítsa le és szárítsa meg az egész gőzsütőt a „Tisztítás és ápolás“ fejezetben leírtaknak megfelelően.
- Csak akkor csukja be az ajtót, ha a sütőtér teljesen száraz.

## Víz utántöltése

Ha működés közben vízhiány lép fel, hangjelzés szólal meg, és a friss víz betöltése felszólítás jelenik meg a kijelzőn.

- Vegye ki a víztartályt, és töltsen utána a vizet.
- Tolja be a víztartályt.

Az ételkészítés folytatódik.

## Ételkészítési folyamat értékeinek és beállításainak módosítása

Amint egy ételkészítés lefut, üzemmódtól függően az értékeket vagy beállításokat ehhez a folyamathoz módosíthatja.

Üzemmódtól függően a következő beállításokat módosíthatja:

- Hőmérséklet
- Nedvesség
- Időtartam
- Booster
- Előmelegítés
- Crisp function



## Hőmérséklet és maghőmérséklet módosítása

A javasolt hőmérsékletet tartósan beállíthatja a Beállítások | Javasolt hőmérsékletek segítségével az ön személyes használati szokásaihoz.

A maghőmérséklet  csak akkor jelenik meg, ha húsmaghőmérő tűt használ (lásd „Sütés (hús)”, „Húsmaghőmérő tű” rész).

- Érintse meg a hőmérséklet-kijelzőt.
- Módosítsa a hőmérsékletet és a maghőmérsékletet , ha szükséges.
- Hagyja jóvá az OK gombbal.

A sütési folyamat a módosított várt hőmérséklettel fut tovább.

## Nedvesség módosítása

- Érintse meg a nedvesség kijelzőt.
- Módosítsa a nedvességet.
- Hagyja jóvá az OK gombbal.

A párolási folyamat a módosított nedvességgel fut tovább.

## Az ételkészítési idő beállítása

A hőkezelés eredményét negatívan befolyásolhatja, ha az étel betolása és az indítási idő között hosszabb idő telik el. Friss élelmiszerek színe megváltozhat és meg is romolhatnak. Sütemény sütéskor a tészta kiszáradhat, és gyengülhet a kelesztőszerek hatása.

Válasszon a lehető legrövidebb időt a sütési idő elindításáig.

Betolta az elkészítendő ételt a sütőtérbe, kiválasztott egy üzemmódot, és kiválasztotta a szükséges beállításokat, pl. a hőmérsékletet.

A(z) Időtartam, Befejez. időpont vagy Indítási időpont megadásával az ételkészítési folyamatot automatikusan kikapcsolhatja vagy be- és kikapcsolhatja.

- Időtartam  
Állítsa be az étel elkészüléséhez szükséges időt. Az idő lejártá után a sütőtér fűtése automatikusan kikapcsol. A beállítható maximális ételkészítési idő a választott üzemmódtól függ.
- Befejez. időpont  
Ön határozza meg, hogy egy ételkészítési folyamatnak mikor kell befejeződnie. A sütőtér fűtése ebben az időpontban automatikusan kikapcsol.

## Kezelés

### - Indítási időpont

Ez a funkció csak akkor jelenik meg a menüben, ha a(z) Időtartam vagy Befejez. időpont lehetőséget beállította.

A(z) Indítási időpont segítségével ön határozza meg, hogy egy ételkészítési folyamatnak mikor kell elindulnia. A sütőtér fűtése ebben az időpontban automatikusan bekapcsol.

- Válassza ki a(z)  vagy a(z) Időzítés lehetőségét.
- Állítsa be a kívánt időket.
- Hagyja jóvá az *OK* gombbal.

Gőzpároláskor az ételkészítési idő csak akkor kezd lefutni, ha a beállított várt hőmérsékletet elérte a készülék.

Ha kb. 80 °C felett (gőzpárolás) vagy 80–100 °C és 100 % nedvességgel (kombinált párolás) párolt, a párolási folyamat vége után bekapcsol a gőzcsökkentés.

- A készülékajtó kinyitása és az étel kivétele előtt várja meg, amíg kialszik a Gőzmennyiség redukálása.

### A beállított ételkészítési idők módosítása

- Válassza a(z)  gombot, az időmegadást vagy a(z) Időzítés lehetőséget.
- Válassza ki a kívánt időt és módosítsa.
- Hagyja jóvá az *OK* gombbal.

Áramkimaradás esetén a beállítások törlésre kerülnek.

### A beállított ételkészítési idők törlése

- Válassza a(z)  gombot, az időmegadást vagy a(z) Időzítés lehetőséget.
- Válassza ki a kívánt időt.
- Válassza ki a Törlés lehetőséget.
- Hagyja jóvá az *OK* gombbal.

Ha törli a(z) Időtartam lehetőséget, a beállított idők a Befejez. időpont és Indítási időpont opciókhoz törlésre kerülnek.

Ha a Befejez. időpont vagy Indítási időpont lehetőséget törli, az ételkészítési folyamat elindul a beállított ételkészítési idővel.

## Ételkészítési folyamat megszakítása és befejezése

Ha megszakít egy ételkészítési folyamatot, a sütőtér fűtése és világítása kikapcsol. A beállított ételkészítési idők törlésre kerülnek.

### Ételkészítési folyamat megszakítása beállított ételkészítési idő nélkül

- Válassza ki a Befejezés lehetőséget.

Megjelenik a főmenü.

### Ételkészítési folyamat megszakítása beállított ételkészítési idővel

- Válassza ki a Megszakítás lehetőséget.

Megjelenik a Megszakítja a folyamatot?.

- Válassza ki a(z) Igen lehetőséget.

Megjelenik a főmenü.

## Ételkészítési folyamat megszakítása

Ha kinyitja az ajtót, az ételkészítési folyamat megszakad. A sütőtér fűtése kikapcsol.

Gőzpároláskor valamint a tisztán gőz üzemmódú programok és felhasználások esetében a beállított ételkészítési idő elmentésre kerül.



Sérülésveszély forró gőz miatt.

Gőzt használó ételkészítési folyamatnál az ajtó kinyitásakor nagyon sok forró gőz tud kilépni. Megégetheti magát a forró gőzzel.

Lépjen egy lépést hátra, és várjon, amíg a forró gőz elszáll.



Sérülésveszély forró felületek és forró étel miatt.

A gőzsütő üzemelés közben forró lesz. Megégetheti magát a fűtőtesttel, a sütőtérrel, a tartórácsokkal, a tartozékokkal, az étellel és az ajtóüveggel.

Használjon edényfogó kesztyűt, amikor beteszi vagy kiveszi a forró ételt, vagy amikor a forró sütőtérbe kell benyúlnia, és a forró ajtó becsukásakor. A párolóedény betolásakor vagy kivételkor ügyeljen arra, hogy a forró étel ne lötyyenjen ki.

Az ételkészítési folyamat folytatódik, ha becsukja az ajtót.

Ezután újból felfűtés következik, ekkor a készülék a sütőtér emelkedő hőmérsékletét jelzi.

Ha a készülék a beállított hőmérsékletet elérte, gőzpároláskor és a tisztán gőz üzemmű programoknál és alkalmazásoknál a fennmaradó maradék idő tovább lefut.

Csak 100%-os páratartalom mellett és legfeljebb 100 °C-os hőmérsékleten végzett ételkészítési műveletek esetén: az ételkészítési folyamat idő előtt befejeződik, ha az ajtót az ételkészítési idő utolsó percében kinyitja (55 másodperc hátralévő idő).

# Kezelés

## A sütőtér előmelegítése

A Booster funkció a sütőtér gyors felfűtésére szolgál egyes üzemmódokban.



A Előmelegítés funkció minden sütő üzemmódban használható (kivéve: Eco-hőlégkev. ) , és minden párolási folyamathoz egyenként kell bekapcsolni.

A sütőtér előmelegítése csak kevés étel elkészítésénél szükséges.

- A következő ételek készítésekor melegítse elő a sütőteret:
  - sütemény és aprósütemény rövid sütemési idővel (kb. 30 percig) valamint érzékeny tészták (pl. piskóta) az Alsó-felső hő  üzemmódban.

## Booster

Gyárilag a Booster funkció a következő üzemmódokhoz van bekapcsolva (Beállítások | Booster | Bekapcsolás):

- Hőlégkeverés plusz 
- Alsó-felső hő 

Ha a hőmérsékletet 100 °C fölé állítja, és a(z) Booster funkció be van kapcsolva, a sütőtér gyors felfűtési szakasszal melegszik fel a beállított hőmérsékletre. A felső sütés-/grillfűtőtest, a gyűrű alakú fűtőtest és a ventilátor egyszerre kapcsolnak be.

Az érzékeny tészták (pl. piskóta, aprósütemény) a(z) Booster funkció használata esetén felülről túl gyorsan megbarnulnak.

Ezen ételek készítésekor kapcsolja ki a(z) Booster funkciót.

## Booster ki- vagy bekapcsolása egy sütemési folyamathoz

Ha a Booster | Bekapcsolás beállítást kiválasztotta, a funkciót egy sütemési folyamathoz egyesével kikapcsolhatja.

Ha a Booster | Kikapcsolás beállítást kiválasztotta, a funkciót egy sütemési folyamathoz egyesével bekapcsolhatja.

Példa: kiválasztott egy üzemmódot és a szükséges beállításokat pl. a hőmérsékletet kiválasztotta.

Be akarja kapcsolni a Booster funkciót ehhez a sütemési folyamathoz.

- Húzza lefelé Pull-down-menüt.

A Booster narancs színnel van jelölve.

- Válassza ki a Booster lehetőséget.

A Booster színmintától függően fekete vagy fehér jelölésű.

- Zárja be a Pull-down-menüt.

A Booster funkció a felfűtési szakasz alatt ki van kapcsolva. Csak az üzemmóddhoz tartozó fűtőtestek melegítik elő a sütőteret.

## Előmelegítés

A legtöbb ételt a hideg sütőtérbe teheti be, hogy a hőt már a felmelegítési szakaszban is kihasználja.

Ha beállított egy párolási időt, ez csak akkor fut le, ha a várt hőmérsékletet elérte, és az ételt betolta.

Azonnal indítsa el az ételkészítést, az indítási idő elhalasztása nélkül.

## Előmelegítés bekapcsolása

A(z) Előmelegítés funkciót minden ételkészítési folyamathoz egyenként kell beállítani.

Példa: kiválasztott egy üzemmódot és a szükséges beállításokat pl. a hőmérsékletet.

Be akarja kapcsolni a(z) Előmelegítés funkciót ehhez az ételkészítési folyamathoz.

- Görgessen lefelé a legördülő menüben.

A(z) Előmelegítés a színmintától függően fekete vagy fehér jelölésű.

- Válassza ki a(z) Előmelegítés lehetőséget.

A(z) Előmelegítés narancsszínnel van jelölve.

- Zárja be a legördülő menüt.

A(z) Elkészítendő étel betolása: üzenet jelenik meg egy időponttal. A sütőtér a beállított hőmérsékletre melegszik fel.

- Tolja be az elkészítendő ételt a sütőtérbe, amint erre utasítást kap.
- Hagyja jóvá az OK gombbal.







## Crisp function

A Crisp function (nedvesség csökkentés) funkció igény szerint lehetővé teszi, hogy a teljes párolási folyamat alatt vagy csak időnként a nedvesség elvezetését.

Ennek a funkciónak a használata pl. quiche, pizza, nedves töltelékű tepsis sütemény vagy muffin készítésekor hasznos.

Különösen a szárnyas kap ezzel a funkcióval ropogós kérget.

A következő üzemmódokban használható a Crisp function funkció:

- Hőlégkeverés plusz 
- Alsó-felső hő 
- Intenzív sütés 
- Alsó hő 
- Felső hő 
- Légmentes grill 
- Speciális sütemény 

# Kezelés

## Crisp function bekapcsolása

A Crisp function funkciót minden párolási folyamathoz egyenként kell beállítani.

Kiválasztott egy üzemmódot és a szükséges beállításokat pl. a hőmérsékletet kiválasztotta.

Be akarja kapcsolni a Crisp function funkciót ehhez a párolási folyamathoz.

- Húzza lefelé Pull-down-menüt.

A Crisp function színmintától függően fekete vagy fehér jelölésű.

- Válassza ki a Crisp function lehetőséget.

A Crisp function narancs színnel van jelölve.

- Zárja be a Pull-down-menüt.

A Crisp function funkció be van kapcsolva. A Pull-down-menüvel a Crisp function funkciót bármikor ismét ki lehet kapcsolni.

## Gőzlöketek indítása

Minden sütő üzemmódban (kivéve: Eco-hőlégkev. ) indíthat a párolási folyamat alatt gőzlöketeket. A gőzlöketek száma nincs korlátozva.

Amint a Gőzlöket megjelenik, és a(z) Indítás zöld háttérű, elindíthat egy gőzlöketet.

Várja meg a felfűtési szakaszt, hogy a gőz a sütőtér felmelegített levegőjében egyenletesen eloszoljon.

- Válassza ki a(z) Indítás lehetőséget.

A gőzlöket elindul. Az időtartam kb. egy perc.

- További gőzlöketek elindításához ennek megfelelően járjon el, amint a(z) Indítás ismét zöld háttérű.

## Üzemmód váltása

Egy ételkészítési folyamat alatt egy másik üzemmódra válthat.

- Válassza ki a választott üzemmód piktoqramját.
- Ha beállított egy hőkezelési időt, hagyja jóvá a(z) Megszakítja a folyamatot? üzenetet az Igen gombbal.
- Válassza ki az új üzemmódot.

A módosított üzemmód és a hozzá tartozó javasolt értékek megjelennek.

- Állítsa be az értékeket az ételkészítési folyamathoz, és hagyja jóvá az OK gombbal.

A „Fontos információk és tudnivalók a gőzben pároláshoz” fejezetben általánosan érvényes útmutatásokat talál. Ha az élelmiszereknél és/vagy a felhasználási módoknál valami sajátosságra kell ügyelnie, arra a megfelelő fejezetekben található útmutatást.

### A gőzpárolás különlegessége

Gőzpárolás során a vitaminok és ásványi anyagok csaknem teljesen megmaradnak, mivel a párolandó anyag nincs vízben.

Gőzpárolás során az élelmiszerek tipikus saját íze jobban megmarad, mint a hagyományos főzéskor. Emiatt egyáltalán nem vagy csak a párolás után ajánljuk a sózást. Ezenkívül az élelmiszerek megtartják friss, természetes színüket.

### Párolóedény

#### Gőzpároló edény

A gőzsütőhöz nemesacél főzőedényt melléeltünk. Kiegészítésként további különböző méretű perforált vagy zárt aljú párolóedények kaphatók (lásd az „Utólag vásárolható tartozékok” fejezetet). Így ki tudja választani az adott ételhez alkalmas párolóedényt.

Lehetőleg perforált párolóedényeket használjon a **gőzpároláshoz**. Így a gőz minden irányból az elkészítendő ételhez jut, és az egyenletesen párolódik.

#### Saját edény

Saját edényt is használhat. Ekkor ügyeljen a következőkre:

- Az edénynek sütőhöz alkalmasnak és gőzállónak kell lennie. Ha gőzpároláshoz műanyag edényt szeretne használni, érdeklődjön a gyártónál annak alkalmasságáról.
- Vastag falú edény, pl. porcelánból, kerámiából vagy cserépből kevésbé alkalmas gőzpároláshoz. Vastag falak rosszul vezetik a hőt, és ezért a táblázatokban megadott párolási idő jelentősen megnő.
- Állítsa az edényt a betolt rácsra vagy egy párolóedénybe. Az edény méretétől függően a rácsot elhelyezheti a lerakófelülettel felfelé a sütőtér aljára, és ráhelyezheti edényt, és kiveheti a tartórácsokat (lásd „Tisztítás és ápolás”, „Tartórács tisztítása”).
- Az edény felső pereme és a sütőtér fedele között egy bizonyos távolságnak kell lennie, hogy elegendő gőz tudjon behatolni az edénybe.

# Fontos információk és tudnivalók

---

## Behelyezési szint

Minden behelyezési szint tetszőlegesen kiválasztható, és egyidejűleg több szinten is lehet ételt készíteni. Az ételkészítési idő ettől nem változik.

Ha a gőzpároláshoz egyidejűleg több magas párolóedényt használ, úgy a párolóedényeket egymáshoz képest eltolva tegye be. Lehetőleg hagyjon szabadon egy szintet a párolóedények között.

Tolja be a párolóedényeket, a rostélyt és a tepsit mindig a felfogó rács merevítői közé, hogy a borulásvédelem biztosítva legyen.

## Fagyasztott áru

Fagyasztott termékek elkészítésénél a felmelegítési idő hosszabb, mint a friss élelmiszereknél. Minél több fagyasztott termék van a sütőtérben, annál hosszabb lesz a felmelegítési szakasz.

## Hőmérséklet

Gőzpároláskor maximum 100 °C-ot ér el a készülék. Ennél a hőmérsékletnél majdnem minden élelmiszer elkészíthető. Néhány érzékeny élelmiszert, pl. bogyós gyümölcsöt alacsonyabb hőmérsékleten kell készíteni, mert egyébként kidurrannak. A megfelelő fejezetekben erre talál utalást.

## Párolási idő

Gőzpároláskor az ételkészítési idő csak akkor kezd lefutni, ha a beállított hőmérsékletet elérte a készülék.

Általában a párolási idők a gőzpároláskor megfelelnek a főzőedényben való elkészítés idejének. Ha a párolási időt bizonyos tényezők befolyásolják, a következő fejezetekben erre talál információt.

A párolási idő nem függ az élelmiszer mennyiségétől. 1 kg burgonya készítési ideje ugyanannyi, mint 500 g burgonyáé.

## Párolás folyadékokkal

Pároláskor csak  $\frac{2}{3}$  részig töltsen meg folyadékkal a párolóedényt, hogy kivételkor a kilöttyenést megakadályozza.

## Saját receptek – gőzpárolás

Lábasban elkészítendő ételeket és fogásokat a gőzsütőben is el tudja készíteni. Az ételkészítési időket át lehet vinni a gőzsütőre. Azonban vegye figyelembe, hogy gőzpároláskor nem lehet pirítani.



### **Univerzális tepsi és kombiostély**

Az univerzális tepsi a kombiostéllal pl. sütéshez vagy grillezéshez használja. Sütéskor a felfogott húslét azután felhasználhatja mártások készítéséhez.

Ha univerzális tepsit használ kombiostéllal, akkor a tepsit a behelyezési szint merevítői közé tolja be, amelyre automatikusan felfekszik a kombiostély. Kivétekelkor egyszerre húzza ki a rostélyt és a tepsit.

### **Kihúzás elleni védelem**

A kombinált rostélyt és az univerzális tepsit kihúzás elleni védelemmel látták el, amely megakadályozza, hogy kicsúszszanak, ha csak részlegesen húzzák ki azokat. A kihúzáshoz a tepsit és a rostélyt meg kell emelni.

# Gőzpárolás

---

## ECO gőzpárolás

Energiatakarékos gőzpároláshoz a(z) ECO gőzpárolás  üzemmódot használhatja. Ez az üzemmód elsősorban zöldség és hal készítésére alkalmas.

Az ételkészítési időket és hőmérsékleteket a „Gőzpárolás” táblázat alapján javasoljuk alkalmazni. Igény szerint utánpárolhat.

Keményítő tartalmú ételek elkészítéséhez pl. burgonya, rizs és tésztaételek, elsősorban a(z) Gőzpárolás  üzemmódot használja.

## Beállítás

Üzemmódok  | ECO gőzpárolás 

## Megjegyzések a párolási táblázatokhoz

Vegye figyelembe a párolási időket, a hőmérsékleteket és adott esetben az ételkészítési utasításokat.

### Párolási idő kiválasztása

A táblázatban megadott párolási idők irányértékek.

- Először rövidebb időt válasszon ki. Igény szerint utánpárolhat.

## Zöldség

### Friss áru

A szokásos módon készítse elő a friss zöldséget: pl. mosás, tisztítás és darabolás.

### Fagyasztott áru

A fagyasztott zöldséget nem kell párolás előtt felolvasztani. Kivétel: tömbbé fagyott zöldség.

Az azonos párolási idejű fagyasztott és friss zöldség együtt is elkészíthető.

Aprítsa fel a nagyobb, összefagyott darabokat. A párolási időt a csomagoláson találja.

### Párolóedények

A darabonként kis átmérővel rendelkező élelmiszerek (pl. borsó, spárga) nem képeznek, vagy csak kis üreges teret képeznek és a gőz alig tud behatolni közéjük. Ahhoz, hogy egyenletesen párolódjanak, válasszon ezekhez az élelmiszerekhez lapos párolóedényeket és ezeket csak mintegy 3-5 cm magasságban töltsse meg. Ossa fel a nagyobb mennyiségű élelmiszert több lapos párolóedényre.

Azonos párolási idejű különböző zöldségfajták egy párolóedényben is elkészíthetők.

Azokat a zöldségeket, pl. vörös káposzta, amelyeket folyadékban készít el, zárt aljú párolóedényben párolja.

## Behelyezési szint

Ha a perforált párolóedényben színező zöldséget, pl. céklát párol, akkor alá ne tegyen semmilyen más élelmiszert. Így elkerüli a lecsöpögő folyadék általi elszíneződést.

### Párolási idő

A párolási idő a hagyományos főzéskor az étel nagyságától és a kívánt párolási fokozattól függ. Példa:

nem szétfővő burgonya, negyedelt:

kb. 17 perc

nem szétfővő burgonya, felezett:

kb. 20 perc

### Beállítások

Automatikus programok  Auto | Zöldség | ... |

vagy

Üzem módok  | Gőzpárolás

Hőmérséklet: 100 °C

Ételkészítési idő: lásd a táblázatot

## Gőzpárolás

Zöldség	🕒 [perc]
Articsóka	32–38
Karfiol, egészben	27–28
Karfiol, rózsákban	8
Bab, zöld	10–12
Brokkoli, rózsákban	3–4
Zsenge sárgarépa, egész	7–8
Zsenge sárgarépa, felezett	6–7
Zsenge sárgarépa, aprított	4
Cikória, felezett	4–5
Kínai kel, szeletelt	3
Borsó	3
Édeskömény, felezett	10–12
Édeskömény, csíkokban	4–5
Zöldkáposzta, szeletelt	23–26
Nem szétfővő burgonya, hámozott egész felezett negyedelt	27–29 21–22 16–18
Túlnyomórészt nem szétfővő burgonya, hámozott egész felezett negyedelt	25–27 19–21 17–18
Lisztesre fővő burgonya, hámozott egész felezett negyedelt	26–28 19–20 15–16
Karalábé, hasábokban	6–7
Tök, felkockázva	2–4
Kukoricacső	30–35
Mángold, felvágva	2–3
Paprika, kockákra, vagy csíkokra vágva	2

## Gőzpárolás

Zöldség	🕒 [perc]
Nem szétfővő héjas burgonya	30–32
Gombák	2
Póréhagyma, felvágva	4–5
Póréhagyma, felezett hasábok	6
Romanesco (csillagkarfiol), egész	22–25
Romanesco (csillagkarfiol), rózsákban	5–7
Kelbimbó	10–12
Cékla, egészben	53–57
Lilakáposzta, darabolva	23–26
Feketegyökér, egész, hüvelykujj vastagságú	9–10
Zellergumó, hasábokban	6–7
Spárga, zöld	7
Spárga, fehér, hüvelykujj vastagságú	9–10
Étkezési répa, aprítva	6
Spenót	1–2
Csúcsos káposzta, darabolva	10–11
Szárzeller, szeletelt	4–5
Karórépa, szeletelt	6–7
Fehér fejcs káposzta, darabolva	12
Kelkáposzta, szeletelt	10–11
Cukkini, szeletekben	2–3
Cukorborsó	5–7

🕒 Párolási idő

# Gőzpárolás

---

## Hal

### Friss áru

Készítse elő szokásos módon a friss halat: pl. pucolás, belezés és tisztítás.

### Fagyasztott áru

A halat nem kell párolás előtt teljesen felolvasztani. Elég, ha a felülete már elég puha ahhoz, hogy a fűszereket befogadja.

### Előkészítés

Párolás előtt savanyítsa a halat pl. citrom- vagy édes citromlével. A savanyítás tömöttebbé teszi a hal húsát.

A halat nem kell megsózni, mivel az ásványi anyagokat, amelyek az egyedi ízét adják, a gőzpárolásnál nagymértékben megőrzi.

### Párolóedények

Zsírozza ki a perforált párolóedényt.

### Behelyezési szint

Ha perforált edényben halat és ezzel egy időben másik edényben más ételkészlet párol, elkerüli a lecsöpögő folyadék általi ízátvitelt, ha a halat közvetlenül az univerzális tepszi fölé teszi.

## Hőmérséklet

### 85-90 °C

Az érzékeny halfajták kímélő párolásához, mint pl. nyelvhal.

### 100 °C

A tömött húsú halak párolásához, mint pl. tőkehal és lazac.

Halak szószban vagy lében való párolásához.

## Párolási idő

A párolási idő függ a párolandó anyag vastagságától és minőségétől, de nem függ a súlyától. Minél vastagabb a szelet, annál hosszabb a párolási idő. Egy 500 g súlyú 3 cm vastag haldarabnak hosszabb a párolási ideje, mint egy 500 grammos, 2 cm vastag darabnak.

Minél hosszabb ideig sütődik a hal, annál tömöttebb lesz a húsa. Tartsa be a megadott párolási időt. Ha a hal nincs megfelelően megpárolva, csak néhány percet pároljon utána.

Hosszabbítsa meg a megadott párolási időt néhány perccel, ha a halat szószban vagy lében párolja.

## Tanácsok

- Fűszerek vagy gyógyfűvek használata, mint pl. a kapor kiemeli az élelmiszer saját ízét.
- A nagyobb halakat úszási helyzetükben párolja. Hogy megfelelő tartást kapjanak, rakjon egy kis csészét vagy valami hasonlót lefelé fordítva a párolóedénybe. Rakja rá a halat a nyitott hasi oldalával.
- Tegye a leeső részeket, úgy mint szálla, uszony és halfej a leveszöldséggel és a hideg vízzel együtt egy párolóedénybe, hogy **hal alaplevet** készítsen. Párolja 100 °C fokon 60 - 90 percig. Minél hosszabb a párolási idő, annál erősebb lesz az alaplé.
- A **kékre főzött hal** elkészítéséhez ecetes vízben párolja a halat (a víz : ecet arány a recept szerint). Fontos, hogy a hal bőrét ne sértse meg. Ez az elkészítési mód ponty, pisztráng, compó, angolna és lazac halakhoz megfelelő.

## Beállítások

Automatikus programok  Auto | Hal | ... | Gőzpárolás

vagy

Üzem módok  | Gőzpárolás

Hőmérséklet: lásd a táblázatot

Ételkészítési idő: lásd a táblázatot

# Gőzpárolás

Hal	🌡️ [°C]	🕒 [perc]
Angolna	100	5–7
Sügér filé	100	8–10
Aranymakréla	85	3
Pisztráng, 250 g	90	10–13
Óriás lepényhal filé	85	4–6
Tőkehal filé	100	6
Ponty, 1,5 kg	100	18–25
Lazacfilé	100	6–8
Lazac steak	100	8–10
Lazacpisztráng	90	14–17
Pangasius filé	85	3
Sügér filé	100	6–8
Foltos tőkehal filé	100	4–6
Lepényhal filé	85	4–5
Ördöghal filé	85	8–10
Nyelvhal filé	85	3
Rombuszhal filé	85	5–8
Tonhal filé	85	5–10
Fogas filé	85	4

🌡️ Hőmérséklet, 🕒 párolási idő



## Hús

### Friss áru

A szokásos módon készítse elő a húst.

### Fagyasztott áru

Párolás előtt olvassza fel a fagyasztott húst (lásd a „Speciális felhasználások“ fejezet, „Felolvasztás“ rész).

### Előkészítés

A húst, amelyet pirítani és azután dinsztelni kell, pl. a gulyást, a tűzhelyen meg kell sütni.

### Párolási idő

A párolási idő függ a párolandó anyag vastagságától és minőségétől, de nem függ a súlyától. Minél vastagabb a szelet, annál hosszabb a párolási idő. Egy 500 g súlyú 10 cm vastag hússzeletnek hosszabb a párolási ideje, mint egy 500 grammos, 5 cm vastag húsnak.

## Tanácsok

- Ha az **aromaanyagoknak** meg kell maradniuk, akkor perforált párolóedényt használjon. A húslé felfogásához helyezzen el alá egy zárt aljú párolóedényt vagy univerzális tepsit. A húslével ízesíthet szószoikat, vagy későbbi felhasználás céljára lefagyaszthatja.
- **Erős húsleves** levesbe való tyúkból, marhahús esetén pedig lábszárból, szegyhúsból, bordából és marhacsontból készíthet. A húst a csonttal, a leveszöldséggel és a hideg vízzel együtt rakja a párolóedénybe. Minél hosszabb a párolási idő, annál erősebb lesz az alaplé.

## Beállítások

Automatikus programok  Auto | Hús | ... | Gőzpárolás

vagy

Üzem módok  | Gőzpárolás

Hőmérséklet: 100 °C

Ételkészítési idő: lásd a táblázatot

## Gőzpárolás

Hús	🕒 [perc]
Lábszár szeletek, vízzel ellepve	110–120
Sertéscsülök	135–140
Csirkemellfilé	8–10
Csülök	105–115
Rostélyos, vízzel ellepve	110–120
Borjúragu	3–4
Oldalas szeletek	6–8
Bárányragu	12–16
Jérce	60–70
Pulyka rolád	12–15
Pulykaszelet	4–6
Szegy, vízzel ellepve	130–140
Marhagulyás	105–115
Levesbe való tyúk, vízzel ellepve	80–90
Marhafartó	110–120

🕒 Párolási idő

## Rizs

A rizs a párolás alatt megduzzad, ezért kell folyadékban párolni. A folyadékfelvétel a rizs fajtájától függően különbözik, és ezért a rizs és a folyadék aránya is eltérő.

Az ételkészítési folyamat alatt a rizs teljesen felveszi a folyadékot, így nem mennek a tápanyagok veszendőbe.

## Gőzpároló edény

Használjon zárt aljú gőzpároló edényt. Kisebb mennyiségű rizst (legfeljebb egy bögrényit, kb. 50–150 g) alternatív megoldásként a rácson is párolhat egy megfelelő nemesacél tálban.

## Előkészítés

Párolás előtt mossa meg a rizst. Ha a rizst a gőzpároló edényben mossa meg, újra öntse le róla gondosan a vizet.

**Tanács:** A szükséges folyadékmennyiség kiszámolható egy mérleggel vagy a „bögrés módszerrel”.

A „bögrés módszerhez” töltse a kívánt rizsmennyiséget először egy bögrébe, aztán öntse a rizst a gőzpároló edénybe. Ezután mérje ki a szükséges folyadékmennyiséget (lásd a táblázatot) a bögrével, és adja hozzá a rizshez.

Ügyeljen arra, hogy a rizs egyenletesen legyen elosztatva a gőzpároló edényben.

## Beállítások

Automatikus programok  | Rizs | ... |



vagy

Üzem módok  | Gőzpárolás 

Hőmérséklet: 100 °C

Ételkészítési idő: lásd a táblázatot

		 [perc]
<b>Hosszú szemű rizs</b>		
Basmati rizs	1 : 1,5	15
Előfőzött rizs	1 : 1,5	23–25
Barnarizs	1 : 1,5	26–29
Vadrizs	1 : 1,5	26–29
<b>Kerekszemű rizs</b>		
Tejberizs	1 : 2,5	30
Rizottó	1 : 2,5	18–19

 :  rizs/folyadék arány,  ételkészítési idő

# Gőzpárolás

## Gabona

A gabona a párolás alatt megduzzad, ezért kell folyadékban párolni. A gabona aránya a folyadékhoz képest a gabona fajtájától függ.

A gabonát párolhatja egész szemekben vagy durvára őrölve is.

## Beállítások

Automatikus programok  Auto | Gabonafélék | ... |

vagy

Üzem módok  | Gőzpárolás

Hőmérséklet: 100 °C

Ételkészítési idő: lásd a táblázatot

	<b>gabona: folyadék arány</b>	<b>🕒 [perc]</b>
Amarant	1 : 1,5	15–17
Tört búza (Bulgur)	1 : 1,5	9
Aszalt tönköly, egész	1 : 1	18–20
Aszalt tönköly, darálva	1 : 1	7
Zab, egész	1 : 1	18
Zab, darálva	1 : 1	7
Köles	1 : 1,5	10
Puliszka	1 : 3	10
Quinoa	1 : 1,5	15
Rozs, egész	1 : 1	35
Rozs, darálva	1 : 1	10
Búza, egész	1 : 1	30
Búza, darálva	1 : 1	8

🕒 Párolási idő

## Tészták/Tészta ételek

### Szárazáru

A száraz tészták és tésztafélék megdagadnak a főzés során, ezért folyadékban kell ezeket párolni. A folyadéknak jól el kell lepnie a tésztát. Forró folyadék használata esetén a párolási eredmény jobb.

Hosszabbítsa meg a gyártó által megadott párolási időt kb.  $\frac{1}{3}$ -ával.

### Friss áru

A friss tésztát és tészta ételeket, pl. a hűtőpultból nem kell folyadékba tenni. Ezeket kikent, perforált párolóedényben párolja.

Lazítsa fel az összeragadt tésztát ill. tészta ételt egymástól, és ossza el egyenletesen a párolóedényben.

### Beállítások

Automatikus programok  Auto | Tészta | ... |

vagy

Üzem módok  | Gőzpárolás

Hőmérséklet: 100 °C

Ételkészítési idő: lásd a táblázatot

Friss áru	⌚ [perc]
Gnocchi	2
Galuska	1
Ravioli	2
Spätzle	1
Tortellini	2
<b>Szárazáru, vízzel ellepve</b>	
Széles metélt	14
Levestészta	8

⌚ Párolási idő

# Gőzpárolás

---

## Gombóc

A főzőtasakban levő kész gombócokat a víznek jól el kell lepnie, mert különben az előfőzés ellenére nem tudnak elegendő folyadékot felvenni és szétesnek.

A friss gombócokat kizsírozott perforált párolóedényben párolja.

## Beállítások

Automatikus programok  Auto | Tészta | ... |

vagy

Üzem módok  | Gőzpárolás

Hőmérséklet: 100 °C

Ételkészítési idő: lásd a táblázatot

	 [perc]
Nudli	30
Kelt gombóc	20
Krumpligombóc főzőtasakban	20
Zsemlegombóc főzőtasakban	18–20

 Párolási idő

## Hüvelyesek, szárítva

A szárított hüvelyeseket a párolás előtt legalább 10 órára hideg vízben kell áztatni. Az áztatás révén könnyebbé válnak és a párolási idő lerövidül. A beáztatott hüvelyeseknek a párolás során folyadékkal fedettnek kell lenni.

A **lencsét** nem kell beáztatni.

A be nem áztatott hüvelyesek esetén fajtától függően a hüvelyeseknek a folyadékhoz való bizonyos arányát figyelembe kell venni.

## Beállítások

Automatikus programok  Auto | Hüvelyesek | ... |

vagy

Üzem módok  | Gőzpárolás

Hőmérséklet: 100 °C

Ételkészítési idő: lásd a táblázatot

Beáztatott	
	 [perc]
<b>Bab</b>	
Kidney bab	55–65
Vörös bab (Azuki bab)	20–25
Fekete bab	55–60
Tarka bab	55–65
Fehér bab	34–36
<b>Borsó</b>	
Sárgaborsó	40–50
Zöldborsó, fejtett	27

 Párolási idő

# Gőzpárolás

Nem beáztatott		
	hüvelyesek : folyadék arány	🕒 [perc]
<b>Bab</b>		
Kidney bab	1 : 3	130–140
Vörös bab (Azuki bab)	1 : 3	95–105
Fekete bab	1 : 3	100–120
Tarka bab	1 : 3	115–135
Fehér bab	1 : 3	80–90
<b>Lencse</b>		
Barna lencse	1 : 2	13–14
Vörös lencse	1 : 2	7
<b>Borsó</b>		
Sárgaborsó	1 : 3	110–130
Zöldborsó, fejtett	1 : 3	60–70

🕒 Párolási idő



## Tyúktojás

Használjon perforált párolóedényt, ha főtt tojást szeretne készíteni.

A tojásnak nem szabad a párolás előtt sérülnie. Mivel a felfűtési idő alatt lassan melegszenek fel, gőzpároláskor nem pukkadnak szét.

Zsírozza ki a zárt aljú párolóedényt, ha tojásételt készít benne, pl. levesbetétet.

## Beállítások

Automatikus programok  | Tyúktojás | ... |

vagy

Üzem módok  | Gőzpárolás 

Hőmérséklet: 100 °C

Ételkészítési idő: lásd a táblázatot

	 [perc]
<b>Méret S</b> lágy közepes kemény	3 5 9
<b>Méret M</b> lágy közepes kemény	4 6 10
<b>Méret L</b> lágy közepes kemény	5 6–7 12
<b>Méret XL</b> lágy közepes kemény	6 8 13

 Párolási idő

# Gőzpárolás

## Gyümölcs

Hogy a gyümölcsle ne menjen kárba, párolja a gyümölcsöt zárt aljú sütő edényben. Ha a gyümölcsöt egy perforált párolóedényben párolja, toljon be alá egy zárt aljú párolóedényt. Így szintén nem megy veszendőbe a gyümölcsle.

**Tanács:** A felfogott gyümölcslevet felhasználhatja tortaöntet készítéséhez.

### Beállítások

Automatikus programok  Auto | Gyümölcs | ... |

vagy

Üzem módok  | Gőzpárolás

Hőmérséklet: 100 °C

Ételkészítési idő: lásd a táblázatot

	⌚ [perc]
Alma, darabolt	1–3
Körte, darabolt	1–3
Cseresznye	2–4
Mirabella	1–2
Nektarin/őszibarack, darabolt	1–2
Szilva	1–3
Birs, kockára vágott	6–8
Rebarbara, darabolt	1–2
Egres	2–3

⌚ Ételkészítési idő

## Kolbászfélék

### Beállítások

Automatikus programok  Auto | Kolbászfélék | ... |

vagy

Üzem módok  | Gőzpárolás

Hőmérséklet: 90 °C

Ételkészítési idő: lásd a táblázatot

Kolbászfélék	⌚ [perc]
Debreceni kolbász	6–8
Krinolin	6–8
Fehér kolbász	6–8

⌚ Párolási idő

## Rákfélék

### Előkészítés

Olvassa fel a fagyasztott rákokat a párolás előtt.

Hámozza meg a rákokat, távolítsa el a belüket és mossa meg őket.

### Sütőedények

Zsírozza ki a perforált párolóedényt.

### Párolási idő

Minél hosszabb ideig sütődnek a rákok, annál tömörebbek lesznek. Tartsa be a megadott párolási időt.

Hosszabbítsa meg a megadott párolási időt néhány perccel, ha a rákokat szószban vagy lében párolja.

### Beállítások

Automatikus programok  Auto | Rákfélék | ... |

vagy

Üzem módok  | Gőzpárolás

Hőmérséklet: lásd a táblázatot

Ételkészítési idő: lásd a táblázatot

	🌡️ [°C]	🕒 [perc]
Koktélrák	90	3
Garnéla	90	3
Királyrák	90	4
Tarisznyarák	90	3
Languszta	95	10–15
Apró languszta	90	3

🌡️ Hőmérséklet, 🕒 párolási idő

# Gőzpárolás

## Kagyló

### Friss áru

 A romlott kagyló mérgezést okozhat.  
A romlott kagyló ételmérgezést okozhat.  
Csak zárt kagylót készítsen el.  
Ne fogyassza el azokat a kagylókat, amelyek a párolás után még be vannak záródva.

Áztassa vízben a friss kagylókat a párolás előtt néhány órán át, hogy az esetlegesen benne lévő homok kimosódjon. Végül erősen kefélje le a kagylókat, hogy eltávolítsa a ráakadt szálakat.

### Fagyasztott áru

Olvassza fel a fagyasztott kagylókat.

### Párolási idő

Minél hosszabb ideig párolódnak a kagylók, annál tömörebb lesz a kagyló húsa. Tartsa be a megadott párolási időt.

### Beállítások



Automatikus programok  | Kagyló | ... |

vagy

Üzem módok  | Gőzpárolás 

Hőmérséklet: lásd a táblázatot

Ételkészítési idő: lásd a táblázatot

	 [°C]	 [perc]
Kacsakagyló	100	2
Szívkagyló	100	2
Fekete kagyló	90	12
St. Jakob kagyló	90	5
Borotvakagyló	100	2–4
Vénusz kagyló	90	4

 Hőmérséklet,  párolási idő

## Menüpárolás - kézi

Manuális menüpárolásnál kapcsolja ki a gőzcsökkentést (lásd a „Beállítások”, „Gőzcsökkentés” fejezetet).

Menü készítésnél különböző élelmiszereket eltérő elkészítési idővel állíthat össze egy menüvé, pl. vörös sügér filé rizzsel és brokkolival.

Az élelmiszerek időben eltolva kerülnek a gőzsütőbe, így ugyanakkor sütődnek készre.

### Behelyezési szint

A csöpögő (pl. hal) vagy színét engedő élelmiszert (pl. cékla) tegye közvetlenül az univerzális tepsi fölé. Így elkerüli a lecsöpögő folyadék általi ízátvitelt vagy színező hatást.

### Hőmérséklet

A menüpárolás 100 °C fokon történik, mivel az élelmiszerek nagy része csak ezen a hőmérsékleten sütődik meg.

Semmi esetben ne párolja a menüt az alacsonyabb hőmérsékleten, ha az élelmiszerekhez különböző hőmérséklet ajánlott, pl. az aranymakréla filéhez 85 °C és a burgonyához 100 °C.

Ha egy élelmiszerhez 85 °C fokos hőmérséklet ajánlott, először ki kell próbálni, milyen eredménnyel lehet 100 °C fokon párolni. Az érzékeny, laza húsú halfajták, pl. a nyelvhal és a lepényhal, 100 °C fokon nagyon kemények lesznek.

### Párolási idő

Ha a javasolt párolási hőmérséklet megemelkedik, a párolási időt kb.  $\frac{1}{3}$ -dal kell csökkenteni.

## Példa

### Élelmiszer elkészítési ideje

(lásd a párolási táblázatokat a „Gőzpárolás” fejezetben)

Előfőzött rizs	24 perc
Sügér filé	6 perc
Brokkoli	4 perc

### A beállítandó párolási idők kiszámítása:

24 perc mínusz 6 perc = 18 perc (1. párolási idő: rizs)

6 perc mínusz 4 perc = 2 perc (2. párolási idő: sügér filé)

Maradék: 4 perc (3. párolási idő: brokkoli)

Párolási idő	24 perc rizs		
		6 perc vörös sügér filé	
			4 perc brokkoli
Beállítás	18 perc	2 perc	4 perc

# Gőzpárolás

---

## Menü párolása

- Először a rizst tegye a sütőtérbe.
- Állítsa be az 1. párolási időt, tehát 18 percet.
- Ha letelt a 18 perc, tegye a vörös sügér filét a gőzsütőbe.
- Állítsa be a 2. párolási időt, tehát 2 percet.
- Ha letelt a 2 perc, tegye a brokkolit a gőzsütőbe.
- Állítsa be a 3. párolási időt, tehát 4 percet.

Ennél a kímélő elkészítési eljárásnál az élelmiszerek vákuum-csomagolásban lassan és alacsony, állandó hőmérsékleten sütődnek.

A vákuumozás révén a párolási folyamat közben nem párolog el nedvesség és valamennyi táp- és aromaanyag megőrződik.

A párolási eredmény egy intenzív ízű és egyenletesen párolt ételkészítmény.

Csak friss és kifogástalan élelmiszert használjon!

Ügyeljen a higiéniai feltételekre, valamint a hűtési lánc folyamatosságának betartására.

Csak hőálló, főzhető vákuumtasakot használjon.

Ne pároljon élelmiszereket az eredeti csomagolásban, pl. vákuumozott mélyhűtött ételeket, mivel előfordulhat, hogy nem megfelelő vákuumtasakot használtak.

Ne használja a vákuumtasakot többször.

Az élelmiszert kizárólag kamrás vákuumozó készülékkel vákuumozza.

## Sous-vide

---

### Fontos használati tanácsok

Az optimális párolási eredmény eléréséhez vegye figyelembe a következő útmutatásokat:

- Használjon kevesebb fűszert és fűszernövényt, mint a hagyományos elkészítés során, mivel azok jobban hatnak az étel ízére.  
Az ételt fűszer nélkül is elkészítheti, és elég csak az ételkészítési folyamat után fűszereznie.
- Só, cukor és folyadékok hozzáadásával csökken az ételkészítési idő.
- Savas élelmiszerek, például citrom vagy ecet hozzáadásával szilárdabb lesz az elkészítendő étel.
- Ne használjon alkoholt vagy fokhagymát, mert ezek kellemetlen mellékíz okozhatnak.
- Csak az étel nagyságának megfelelő vákuumtasakot használjon. Ha a vákuumtasak túl nagy, túl sok levegő maradhat benne.
- Ha több élelmiszert kíván párolni egy vákuumtasakban, fektesse az élelmiszereket egymás mellé a tasakba.
- Ha egyszerre több vákuumtasakban akar ételeket készíteni, akkor a tasakokat egymás mellett helyezze el a rácsra.
- Az ételkészítési idő az elkészítendő étel vastagságától függ.
- Az ajtót az ételkészítési folyamat alatt hagyja zárva. Az ajtó kinyitása meghosszabbítja az ételkészítési folyamatot és befolyásolhatja az ételkészítés végeredményét.
- A szuvidálási receptekben megadott hőmérsékletet és ételkészítési időt nem lehet mindig 1:1-ben átvenni. Ezeket a beállításokat igazítsa a kívánt sütési fokozathoz.
- Magas hőmérsékleten és/vagy hosszú ételkészítési időnél vízhiány léphet fel. A folyamat közben ellenőrizze a kijelzőt.



## Tanácsok

- Az előkészítési idő csökkentése érdekében az ételkészítés előtt 1–2 nappal levákuumozhatja az élelmiszert. Végül az ételt hűtőszekrényben maximum 5 °C-on tárolja. A minőség és az íz megőrzése érdekében legkésőbb 2 nap múlva használja fel az élelmiszert.
- A folyadékokat, pl. páclét a vákuumozás előtt fagyassza le, hogy ne tudjon kifolyni a vákuumtasakból.
- A megtöltéshez hajtsa kifelé a tasak szélét. Így a hegesztési varrat tiszta és kifogástalan lesz.
- Ha közvetlenül az elkészítés után szeretné elfogyasztani azt ételt, tegye rögtön jeges vízbe, és hagyja teljesen lehűlni. Ezt követően legfeljebb 5 °C-on tárolja az ételt. Így az megőrzi a minőségét és ízét, és hosszabb ideig tartható el.  
**Kivétel:** A szárnyast közvetlenül az elkészítés után fagyassza el.
- A párolás után minden oldalon vágja fel a vákuumtasakot, hogy jobban hozzáférjen az ételhez.
- Tálalás előtt kicsit pirítsa meg a húst és a szilárd húsú halfajtákat (pl. lazacot). Így az étel friss pörkölt zamatot kap.
- A zöldség, hal vagy hús főzővizéből vagy marinádjából készítsen szószot.
- Az ételt előmelegített tányérokra szolgálja fel.

## Sous-vide üzemmód használata

- Hideg vízzel öblítse le az elkészítendő ételt, majd szárítsa meg.
- Helyezze az elkészítendő ételt egy vákuumtasakba, és adott esetben adjon hozzá fűszereket vagy folyadékokat.
- Vákuumozza az ételt kamrás vákuumozó készülékkel.
- Az optimális végeredmény érdekében tolja be a rácst a 2. szintre.
- Helyezze a vákuumozott ételt (több tasak esetén egymás mellé) a rácra.
- Válassza ki a(z) Üzem módok  lehetőséget.
- Válassza ki a Sous-vide  lehetőséget.
- Módosítsa a javasolt hőmérsékletet, ha szükséges.
- Hagyja jóvá az OK gombbal.
- Adott esetben állítson be további paramétereket is (lásd a „Kezelés“ fejezetet).

# Sous-vide

---

## A rossz elkészítési eredmény lehetséges okai

A vákuumtasakból kifutott az étel:

- A hegesztési varrat nem volt tiszta, vagy nem volt elég stabil, és felszakadt.
- A tasakot egy hegyes csont megsértette.

Az ételnek kellemetlen mellék- vagy idegen íze van:

- Az elkészítendő étel helytelen tárolása, a hűtési lánc megszakadt.
- Az elkészítendő ételen a vákuumozás előtt csírák telepedtek meg.
- Túl sok hozzávalót (pl. fűszert) adtak az ételhez.
- A tasak vagy a hegesztési varrat nem volt tökéletes.
- A vákuum túl gyenge volt.
- Az ételt nem közvetlenül az elkészítést követően fogyasztották vagy hűtötték le.

A táblázatban megadott idők irányértékek. Javasoljuk, hogy először a rövidebb párolási időt válassza. Igény szerint utánpárolhat. A párolási idő csak a beállított hőmérséklet elérése után kezd lefutni.

Elkészítendő étel	Előzetes hozzáadás		🌡️ [°C]	⌚ [perc]
	Cukor	Só		
<b>Hal</b>				
Tőkehal filé, 2,5 cm vastag		x	54	35
Lazacfilé, 2-3 cm vastag		x	52	30
Ördögghal filé		x	62	18
Fogasfilé, 2 cm vastag		x	55	30
<b>Zöldség</b>				
Karfiolrósák, középestől nagyig		x	85	40
Hokkaido tök hasábokban		x	85	15
Karalábé szeletelve		x	85	30
Spárga, fehér, egészben	x	x	85	22–27
Édes burgonya szeletelve		x	85	18
<b>Gyümölcs</b>				
Ananász hasábokban	x		85	75
Alma szeletelve	x		80	20
Bébi banán egészben			62	10
Őszibarack, felezett	x		62	25–30
Rebarbara, darabolt			75	13
Szilva, felezett	x		70	10–12
<b>Egyebek</b>				
Bab, fehér, 1 : 2 arányban (bab : folyadék) beáztatva		x	90	240
Garnéla pucolva és belezve		x	56	19–21
Tyúktojás egészben			65–66	60
St. Jakab kagyló, kioldva			52	25
Salottahagyma egészben	x	x	85	45–60

🌡️ Hőmérséklet, ⌚ párolási idő

## Sous-vide

Elkészítendő étel	Előzetes hozzáadás		🌡️ [°C]		🕒 [perc]
	Cukor	Só	közepesen átsütve*	átsütve*	
<b>Hús</b>					
Kacsamell, egészben		x	66	72	35
Csontos báránygerinc			58	62	50
Marha bélszín szelet, 4 cm vastag			56	61	120
Marha fartó, 2,5 cm vastag			56	–	120
Sertésfilé egészben		x	63	67	60

🌡️ Hőmérséklet, 🕒 párolási idő

\* Sütési fok

Az „átsütve“ sütési fok nagyobb maghőmérsékletű sütési foknak felel meg, mint a „közepesen átsütve“, azonban klasszikus értelemben nincs átsütve.

## Újramelegítés

Káposztaféléket, pl. karalábét és karfiolt csak szósszal együtt melegítsen. Szósz nélkül a káposztafélék melegítéskor kellemetlen káposztás mellékíz és szürkésbarnás elszíneződés jöhet létre.

A rövid idő alatt elkészíthető ételek, illetve azok az ételek, amelyeknél a párolási hőmérséklet újramelegítéskor megváltozik, pl. hal, alapvetően nem melegíthetők újra.

## Előkészítés

Az elkészült ételt közvetlenül az elkészítés után kb. 1 órára tegye jeges vízbe. A gyors lehűlés megakadályozza az élelmiszer erjedését, így az optimálisan fogyasztható állapotú marad.

Ezt követően hűtőszekrényben, legfeljebb 5 °C-on tárolja az élelmiszert.

Vegye figyelembe, hogy minél tovább tárolja az élelmiszert, annál jobban romlik a minősége.

Azt ajánljuk, hogy az újramelegítésig legfeljebb 5 napon át tárolja az élelmiszert a hűtőben.

## Beállítások

Üzem módok  | Sous-vide

Hőmérséklet: lásd a táblázatot

Idő: lásd a táblázatot

# Sous-vide

## Újramelegítés Sous-vide üzemmódban

A táblázatban megadott idők irányértékek. Igény szerint meghosszabbíthatja az időt. Az idő csak a beállított hőmérséklet elérése után kezd lefutni.

Élelmiszerek	🌡️ [°C]		🕒 <sup>2</sup> [perc]
	közepes <sup>1</sup>	átsütve <sup>1</sup>	
<b>Hús</b>			
Csontos báránygerinc	58	62	30
Marha bélszínselet, 4 cm vastag	56	61	30
Marha fartó, 2,5 cm vastag	56	–	30
Sertésfilé egészben	63	67	30
<b>Zöldség</b>			
Karfiolrósák, középestől nagyig <sup>3</sup>	85		15
Karalábé szeletelve <sup>3</sup>	85		10
<b>Gyümölcs</b>			
Ananász hasábokban	85		10
<b>Egyebek</b>			
Bab, fehér, 1 : 2 arányban (bab : folyadék) beáztatva	90		10
Salottahagyma egészben	85		10

🌡️ Hőmérséklet, 🕒 Idő

1 Sütési fok

Az „átsütve“ sütési fok nagyobb maghőmérsékletű sütési foknak felel meg, mint a „közepesen átsütve“, azonban klasszikus értelemben nincs átsütve.

2 Az időértékek kb. 5 °C-os kiinduló hőmérsékletű (hűtőhőmérséklet) vákuumozott élelmiszerekre vonatkoznak.

3 Csak szószban elkészítve melegítse újra.

## Melegítés

A sous-vide párolással készült élelmiszerek felmelegítéséhez használja a Sous-vide  üzemmódot (lásd a „Sous-vide“, „Újramelegítés“ fejezetet).

A gőzsütőben finoman melegszik fel az étel, nem szárad ki és nem sül utána. Egyenletesen melegszik fel, és nem kell közben keverni.

Ugyanúgy tudja melegíteni a tányérokra adagolt ételeket (hús, zöldség, burgonya), mint az egyes élelmiszereket.

## Párolóedény

Kisebb mennyiséget tányéron, nagyobb mennyiséget a párolóedényben melegíthet.

## Idő

Tányér ételhez 10–12 percet állítson be. Több tányérhoz kissé több időre van szükség.

Ha több melegítést indít el egymás után, a második és az azt követő műveletek idejét kb. 5 perccel csökkentse, hiszen a sütőtér még meleg.

## Nedvesség

Minél nedvesebb az élelmiszer, annál kevesebb a beállítandó nedvesség.

## Tanácsok

- Nagy darabokat, mint sütek, ne egészben, hanem adagonként, tányéron melegítse.
- Vágja félbe a vastos ételeket, mint pl. a töltött paprikát, vagy a roládokat.
- A mártásokat külön melegítse. Kivétel: azok az ételek, amelyeket szószban kell elkészíteni (pl. gulyás).
- Vegye figyelembe, hogy a panírozott ételek, mint pl. a rántott szelet, nem maradnak ropogósak.

Az élelmiszert a melegítés alatt nem kell letakarni.

## Beállítások

Speciális felhasználások  | Melegítés vagy

Üzemmódok  | Kombi párolás  | Kombi párolás hőlégk. plusszal 

Hőmérséklet: lásd a táblázatot  
Páratartalom: Lásd a táblázatot  
Idő: Lásd a táblázatot

## Speciális felhasználások

A táblázatban megadott idők irányértékek. Javasoljuk, hogy először a rövidebb a időt válassza. Igény szerint meghosszabbíthatja az időt.

Élelmiszerek	🌡️ [°C]	💧 [%]	🕒* [perc]
<b>Zöldség</b>			
Répa Karfiol Karatlábé Bab	120	70	8–10
<b>Köreték</b>			
Tészták Rizs Burgonya, hosszában felezett	120	70	8–10
Gombóc Burgonyapüré	140	70	18–20
<b>Hús és szárnyas</b>			
Sülthús, 1,5 cm vastag szeletekben Rolád, szeletelt Gulyás Báránragu Königsbergi húsgombóc Csirkehús szelet Pulykaszelet, vékonyra vágott	140	70	11–13
<b>Hal</b>			
Halfilé Haltekercs félbe vágva	140	70	10–12
<b>Tányéron levő, készre adagolt fogások</b>			
Spagetti, paradicsomszósz Sertéssült, burgonya, zöldség Töltött paprika (felezett), rizs Csirke frikasszé, rizs Zöldségleves KréMLEVES Tiszta leves Egytálétel	120	70	10–12

🌡️ Hőmérséklet, 💧 Nedvesség, 🕒 Idő

\* Az idők azokra az ételekre, vonatkoznak, amelyeket egy tányéron melegítenek.



## Felolvasztás

A gőzsütőben történő felolvasztással a szobahőmérséklethez képest jelentősen rövidebb felolvasztási időt ér el.

 Fertőzés veszélye a csíráképződés miatt.

A csírák, pl. a szalmonella, súlyos ételmérgezést okozhatnak.

Hal és hús (különösen szárnyasok) felolvasztásakor ügyeljen a rendkívüli tisztaságra.

Ne használja fel az olvadékvizet.

Az élelmiszert a kiegyenlítőidő után azonnal dolgozza fel.

## Hőmérséklet

Az optimális olvasztási hőmérséklet 60 °C.

**Kivétel:** darált hús és vadhús 50 °C.

## Előkészítés/Utómunka

A felolvasztáshoz adott esetben távolítsa el a csomagolást.

**Kivétel:** a kenyeret és a péksüteményt a csomagolásban kell felolvasztani, különben nedvességet vesz fel és puha lesz.

Hagyja az ételeket a felolvasztás után néhány percre szobahőmérsékleten állni. Ez a kiegyenlítőidő szükséges, hogy a meleg egyenletesen kívülről befelé átadódjon.

## Párolóedények

Csöpögő élelmiszerek, mint pl. szárnyasok felolvasztásához használjon perforált párolóedényt aláhelyezett univerzális tepsivel. Így az étel nem áll az olvadékvízben.

A nem csöpögő élelmiszereket felolvaszthatja zárt aljú párolóedényben.

## Tanácsok

- A halat nem kell teljesen felolvasztani a pároláshoz. Elegendő, ha a felület ekkor elég puha ahhoz, hogy felvegye a fűszereket. Ehhez vastagságtól függően 2-5 perc elegendő.
- A darabos felolvasztandó termékeket, pl. bogycsokot és hússzeleteket a felolvasztási idő felének elteltével váltsa szét egymástól.
- Az egyszer már felolvasztott élelmiszert ne fagyassza le újból.
- A fagyasztott készételeket a csomagoláson leírtaknak megfelelően olvassza fel.

## Beállítások

Speciális felhasználások  | Felolvasztás vagy

Üzem módok  | Gőzpárolás 

Hőmérséklet: lásd a táblázatot

Felolvasztási idő: lásd a táblázatot

Kiegyenlítőidő: lásd a táblázatot

## Speciális felhasználások

A táblázatban megadott idők irányértékek. Javasoljuk, hogy először a rövidebb felolvasztási időt válassza. Igény szerint meghosszabbíthatja a felolvasztási időt.

Fagyasztott élelmiszer	Mennyiség	🌡️ [°C]	🕒 [perc]	⌚ [perc]
<b>Tejtermékek</b>				
Sajt, szeletekben	125 g	60	15	10
Túró	250 g	60	20–25	10–15
Tejszín	250 g	60	20–25	10–15
Lágy sajt	100 g	60	15	10–15
<b>Gyümölcs</b>				
Almapüré	250 g	60	20–25	10–15
Almadarabok	250 g	60	20–25	10–15
Sárgabarack	500 g	60	25–28	15–20
Eper	300 g	60	8–10	10–12
Málna/Ribizli	300 g	60	8	10–12
Cseresznye	150 g	60	15	10–15
Őszibarack	500 g	60	25–28	15–20
Szilva	250 g	60	20–25	10–15
Egres	250 g	60	20–22	10–15
<b>Zöldség</b>				
Tömbben fagyasztva	300 g	60	20–25	10–15
<b>Hal</b>				
Halfilé	400 g	60	15	10–15
Pisztráng	500 g	60	15–18	10–15
Homár	300 g	60	25–30	10–15
Tarisznyarák	300 g	60	4–6	5
<b>Készételek</b>				
Hús, zöldség, köret/ Egytálétel/levesek	480 g	60	20–25	10–15

## Speciális felhasználások

Fagyasztott élelmiszer	Mennyiség	🌡️ [°C]	🕒 [perc]	⌚ [perc]
<b>Hús</b>				
Sülthús, szeletekben	egyenként 125–150 g	60	8–10	15–20
Darált hús	250 g	50	15–20	10–15
	500 g	50	20–30	10–15
Gulyás	500 g	60	30–40	10–15
	1000 g	60	50–60	10–15
Máj	250 g	60	20–25	10–15
Nyúlgerinc	500 g	50	30–40	10–15
Őzgerinc	1000 g	50	40–50	10–15
Hússzelet/karaj/sültkolbász	800 g	60	25–35	15–20
<b>Szármvas</b>				
Csirke	1000 g	60	40	15–20
Csirkecombok	150 g	60	20–25	10–15
Csirkehús szelet	500 g	60	25–30	10–15
Pulykacombok	500 g	60	40–45	10–15
<b>Aprósütemények</b>				
Leveles/kelt péksütemény	–	60	10–12	10–15
Kevert tésztából készült (pék)sütemény	400 g	60	15	10–15
<b>Kenyer/Zsemle</b>				
Zsemle	–	60	30	2
Félbarna kenyér, szeletelve	250 g	60	40	15
Teljes kiőrlésű kenyér, szeletelve	250 g	60	65	15
Fehér kenyér, szeletelve	150 g	60	30	20

🌡️ Hőmérséklet, 🕒 Felolvasztási idő, ⌚ Kiegyenlítődesi idő

# Speciális felhasználások

## Mix & Match

A tányér ételek egyszerű elkészítéséhez a(z) Mix & Match speciális felhasználás áll rendelkezésre. Ezzel az alkalmazással a már elkészített (kényelmi) ételeket melegíthet, vagy friss élelmiszerből készre adagolt ételt állíthat össze, és egy tányéron elkészíthet.

Elkészítéskor választhat, hogy ropogós, barnított vagy kímélően elkészített, szafos felületű ételt szeretne további barnítás nélkül.

Csak higiéniai szempontból kifogástalan élelmiszert használjon. Ha két-séges, dobja ki az élelmiszert.

**Tanács:** A(z) Mix & Match speciális felhasználáshoz javasoljuk a Miele App használatát. A Miele App-pal interaktívan tudja összeállítani a tányér ételeket sokféle hozzávalóból, és a program beállításokat át tudja vinni a gőzsütőjére.

Ehhez a funkcióhoz a gőzsütőjét a Wi-Fi hálózathoz kell csatlakoztatnia. Ennek a módját lásd az „Első üzembe helyezés“ fejezet „Miele@home“ részében.

Ha nem használja a Miele Appot, vegye figyelembe az alábbi tanácsokat, és használja az ételkészítési táblázatokat a tányér étel összeállításához.

## Párolóedény

Használhat:

- lapostányért vagy egy kis felfújt formát
- mély tálkát vagy csészét folyadék hozzáadásával készült ételekhez

pékárut, pizzát, kenyérlángost és hasonlókat közvetlenül a rácsra helyezheti (igény szerint sütőpapírral).

Készételek műanyag dobozai nem elegendően hőállóak.

A készételeket rakja át egy megfelelő párolóedénybe.

## Útmutatások tányér ételek melegítéséhez

- Olajban sült vagy átsült ételekhez a Ropogósra melegítés, és párolt vagy főzött ételhez a Kímélő melegítés opciót használja.
- Vegye figyelembe, hogy azok az ételek, amelyek az újbóli felmelegítés előtt ropogósak voltak, a Ropogósra melegítés opcióval ismét ropogósak lesznek.
- Az étel 2-2,5 cm-es magasságot ne lépje túl. Magasabb ételeket laposabb edénybe helyezze (pl. egytálétel) vagy a vastag ételeket szeletelje fel (pl. roládok, felfújt).
- Tésztát csak szósszal együtt melegítsen.
- Az edény alsó részén vízcseppek keletkezhetnek. Tálalás előtt szárítsa le a vízcseppeket.

### Tanácsok a tányérra porciózott ételek párolásához

- A hús és hal levéből egyszerűen készíthet szószot: a párolás előtt adjon 1 teáskanál mártássűrítőt a nyers hús vagy hal alá. Tálalás előtt egy villával keverje simára a szószot. Mártássűrítő helyett 1 tk burgonyapüré port, vagy 1 kh guar gummi lisztet is használhat.
- Az élelmiszerek különböző párolási idejét a darab-méretük segítségével tudja egymáshoz igazítani: minél rövidebb a ételkészítési idő, annál nagyobb darabokat készítsen elő (pl. nagy karfiol rózsák). Minél hosszabb a ételkészítési idő, annál kisebb darabokat készítsen (pl. felkockázott burgonya).
- Az eltérő ételkészítési időket a rétegezéssel is ki tudja egyenlíteni: rövidebb ételkészítési idejű ételt fektesse a hosszabb ételkészítési idejű étel alá, vagy állítson össze egy kis felfújtat.
- Az élelmiszerek kiszáradásának megakadályozására szósszal vagy marináddal ízesítse a tányér ételt. Sajtot vagy bacont is használhat.

### Tányér étel összeállítása különböző összetevőkből

A jó párolási eredmény érdekében az egyes összetevőket, mint a hús, köret és zöldség, úgy kell összeállítani, hogy a barnításhoz egy közös beállítást ki lehessen választani. A beállításnak minden ételhez alkalmasnak kell lennie vagy legalább korlátozottan alkalmasnak. A következő eljárást javasoljuk:

- A párolási táblázat alapján válasszon ki egy fő összetevőt, pl. a marha steaket.
- Válasszon ki további hozzávalókat, amelyeknek egyező beállításai vannak a barnításhoz, pl. zöld bab és rizs.

## Speciális felhasználások

### Megjegyzések a párolási táblázatokhoz

A párolási táblázatok az élelmiszer mérete vagy a feldolgozási foka mellett az elkészítésre vonatkozóan is tartalmaz útmutatásokat.

A barnítást a kijelzőn egy hét szegmensből álló sáv ábrázolja. Alapvetően érvényes, hogy minél több szegmens van kitöltve, annál hosszabb a párolási idő.

A piktogramok segítségével meghatározhatja, hogy az adott étel barnításához melyik beállítás alkalmas:

Piktogram	Jelentés
—	nem alkalmas
□	korlátozottan alkalmas
■	alkalmas

### A Mix & Match speciális felhasználás használata

Az ételt az elkészítés alatt nem kell lefedni.

- Adott esetben készítse elő az élelmiszereket.
  - Válassza ki a Speciális felhasználások | Mix & Match lehetőséget.
  - Ha már **elkészített** ételt készít, válassza a Kímélő melegítés vagy Ropogósra melegítés lehetőséget.
  - Ha **friss** vagy csak előfőzött ételt készít, válassza a Kímélő sütés vagy Ropogósra sütés lehetőséget.
  - Adott esetben módosítsa a beállítást a barnításhoz.
  - Hagyja jóvá az *OK* gombbal.
  - Tolja be az ételt a rácson a 2 szintre.
  - Hagyja jóvá az *OK* gombbal.
- A párolási folyamatot azonnal vagy késleltetve indíthatja el.
- Ha a párolási folyamat lejártá után az étel még nem az igénye szerint párolódott meg, válassza a(z) Utópárolás lehetőséget.

## Élelmiszer melegítése a(z) „Ropogósra melegítés“ speciális felhasználással

Élelmiszer	Szegmens sáv beállítás Barnítás
Almás rétes, 4 cm magas, készre sütve	___ □ ■ □ _
Sütnivaló Camembert, 75 g, készre sütve	___ □ ■ □ _
Baguette, készre sütve	_ □ ■ □ _ _ _
Leveles tésztás falatkák, készre sütve	_ □ ■ □ □ _ _
Tofu-sült <sup>1</sup> , készre sütve	_ □ □ ■ □ _ _
Zsemle, elősütött vagy készre sütött, eltárolt	_ _ □ ■ □ _ _
Sajtburger, készre sütve	_ _ □ ■ _ _ _
Chili con Carne <sup>1</sup> , 2 cm magas, készre párolva	_ _ _ □ ■ □ _
Ciabattini, elősütött vagy teljesen átsütött, eltárolt	_ _ _ ■ □ _ _
Kenyérlángos, készre sütve	_ □ ■ □ _ _ _
Csíkozott hús <sup>1</sup> , elő- vagy készre párolva	□ □ ■ □ □ _ _
Fasírt <sup>1</sup> (sertés), 60 g, készre párolva	_ _ _ □ ■ □ _
Tavaszi tekercs, 100 g, készre sült	_ _ _ _ □ ■ □
Császármorzsa <sup>1</sup> , fagyasztva, felengedve	_ □ □ ■ □ □ _
Burgonya, túlnyomórészt nem szétfővő, szeletekre vágva, készre párolva	_ _ □ ■ □ _ _
Burgonyás táská, készre sütött	_ _ □ □ ■ □ _
Lasagne <sup>1</sup> , 3 cm magas, készre sütött	_ _ _ ■ □ _ _
Csőben sült tészta <sup>1</sup> , 4,5 cm magas, készre sütött	_ _ _ □ ■ _ _
Palacsinta <sup>1</sup>	_ _ □ ■ □ _ _
Pizza, készre sült	□ □ ■ □ □ □ _
Quiche, 3,5 cm magas, készre sütve	_ _ _ _ □ ■ □
Tócsni <sup>1</sup> , készre sütve	_ _ _ ■ □ _ _
Rösztli háromszögek, készre sült	_ _ _ □ ■ □ _
Hússzelet, készre sütött	_ _ □ ■ □ □ _

<sup>1</sup> nem lesz ropogós, csak elegendően meg kell melegíteni (> 65 °C).

# Speciális felhasználások

## Élelmiszer párolása a(z) „Ropogósra sütés“ speciális felhasználással

Élelmiszer	Elkészítési útmutató	Szegmens sáv beállítás a barnításhoz
<b>Hús<sup>1</sup></b>		
Sütni való kolbász, 100 g, forrázott	bevagdalva	___ _ _ _ _ <input type="checkbox"/> <input checked="" type="checkbox"/> <input type="checkbox"/>
Fasírt, 60 g, 2,5 cm magas	Darált hús, fűszerezve	___ _ _ _ _ <input type="checkbox"/> <input checked="" type="checkbox"/> <input type="checkbox"/>
Csirkemell, 3 cm magas, nyers	natúr, fűszerezve	_ <input type="checkbox"/> <input type="checkbox"/> <input checked="" type="checkbox"/> _ _ _ _ _
Csirke alsócomb, nyers	marinálva	___ _ _ <input type="checkbox"/> <input type="checkbox"/> <input type="checkbox"/> <input checked="" type="checkbox"/>
Borjú hátszín steak, 2,5 cm magas, nyers	marinálva, szósszal	<input checked="" type="checkbox"/> _ _ _ _ _
Karaj, 3,5 cm magas, nyers	–	___ <input type="checkbox"/> <input checked="" type="checkbox"/> <input type="checkbox"/> <input type="checkbox"/> <input type="checkbox"/>
Bárányporda, 2 cm magas, nyers	marinálva	<input type="checkbox"/> <input checked="" type="checkbox"/> <input type="checkbox"/> <input type="checkbox"/> _ _ _ _ _
Marha steak, 3 cm magas, nyers	marinálva	_ <input type="checkbox"/> <input checked="" type="checkbox"/> <input type="checkbox"/> _ _ _ _ _
Sertésfilé, 4 cm magas, nyers	Szalonna bundában, só, bors	<input type="checkbox"/> <input type="checkbox"/> <input checked="" type="checkbox"/> <input type="checkbox"/> _ _ _ _ _
Sertés karaj, 1,5 cm magas, nyers	panírozva, enyhén beolajozva	___ _ _ _ _ <input checked="" type="checkbox"/>
<b>Hal<sup>1</sup></b>		
Óriás laposhal szelet, 3 cm magas, nyers	marinálva	<input type="checkbox"/> <input checked="" type="checkbox"/> _ _ _ _ _
Tőkehal filé, 3,5 cm magas, nyers	marinálva	<input checked="" type="checkbox"/> <input type="checkbox"/> <input type="checkbox"/> _ _ _ _ _
Lazacfilé, 3 cm magas, nyers	fűszerezve	<input type="checkbox"/> <input type="checkbox"/> <input checked="" type="checkbox"/> <input type="checkbox"/> <input type="checkbox"/> _ _ _
Fekete tőkehal, 3 cm magas, nyers	fűszerezve, feltét: spenót, feta	<input checked="" type="checkbox"/> <input type="checkbox"/> _ _ _ _ _
Tonhal filé, 3 cm magas, nyers	marinálva	_ _ _ <input type="checkbox"/> _ _ _ _ _
Harcsa nyárson, 50 g, kockákra vágva, nyers	marinálva, szalonnával	_ <input type="checkbox"/> <input type="checkbox"/> <input type="checkbox"/> <input checked="" type="checkbox"/> _ _ _
<b>Zöldség</b>		
Padlizsán, 2 cm magas, nyers	marinálva	___ _ _ <input checked="" type="checkbox"/> <input type="checkbox"/> _ _ _
Karfiol, nagy rózsák, nyers	Só, bors, vaj, zsemlemorzsa	<input type="checkbox"/> <input type="checkbox"/> <input checked="" type="checkbox"/> <input type="checkbox"/> _ _ _ _ _
Brokkoli, nagy rózsák, nyers	Sajtszósz	<input type="checkbox"/> <input checked="" type="checkbox"/> <input type="checkbox"/> _ _ _ _ _
Baconbe tekert ceruzabab, nyers	szalonnába göngyölve, fűszerezve	_ _ _ <input checked="" type="checkbox"/> <input type="checkbox"/> _ _ _ _ _
Nem zétfővő burgonya, 3 mm-es szeletekre vágva, nyers	Vaj, só vagy sajt	___ _ _ <input type="checkbox"/> <input type="checkbox"/> <input type="checkbox"/> <input checked="" type="checkbox"/>
Karalábé, 2 cm-es szeletekben, nyers	Só, bors, szerecsendió	<input type="checkbox"/> <input type="checkbox"/> <input checked="" type="checkbox"/> <input type="checkbox"/> _ _ _ _ _
Sütőtök, 2 cm-es kockákban, nyers	Só, bors, tökmagolaj	<input checked="" type="checkbox"/> <input type="checkbox"/> <input type="checkbox"/> _ _ _ _ _
Kukoricacső, nyers	Só, vaj	_ <input type="checkbox"/> <input type="checkbox"/> <input checked="" type="checkbox"/> <input type="checkbox"/> _ _ _
Sárgarépa, 2 cm-es szeletekben, nyers	Só, bors, vaj	<input type="checkbox"/> <input type="checkbox"/> <input checked="" type="checkbox"/> <input type="checkbox"/> _ _ _ _ _



## Speciális felhasználások

Élelmiszer	Elkészítési útmutató	Szegmens sáv beállítás a barnításhoz
Paprika, nagyobb darabokra vágva, nyers	marinálva	□ □ □ ■ □ _ _
Cukkini, 2 cm-es szeletekben, nyers	marinálva	_ □ □ ■ □ □ _
<b>Tészta és rizs</b>		
Friss tészta, tortellini, előfőzve	–	□ _ _ _ _ _
Lasagne, 3 cm magas, előfőzve	–	■ □ _ _ _ _
Csőben sült tészta, 2 cm magas, előfőzve	–	■ _ _ _ _ _
Rizs, natúr rizs, ételkészítési idő: 8 perc, nyers	Só, 1 : 2 (rizs : folyadék)	_ □ ■ □ _ _ _
Rizs, előfőzött rizs, ételkészítési idő: 8-12 perc, nyers	Só, 1 : 1,5 (rizs : folyadék)	_ _ □ ■ □ _ _
Rizs, előfőzött	–	□ □ ■ □ _ _ _
<b>Pizza &amp; társai</b>		
Sütnivaló Camembert, 25 g, fagyasztott	felolvasztva	■ □ □ □ _ _ _
Bagett, fagyasztott vagy elősütött	felolvasztva	□ ■ _ _ _ _
Zsemle, fagyasztott vagy elősütött	felolvasztva	□ ■ □ _ _ _ _
Sajtburger, elősütött	–	■ _ _ _ _ _
Datolya szalonnában, nyers	–	_ □ □ ■ □ _ _
Kenyérlángos, nyers	Hűtőpultos tészta, feltéttel	_ _ □ ■ □ _ _
Tavaszi tekercs, 100 g, fagyasztott	felolvasztva	_ □ ■ □ _ _ _
Grill sajt, 90 g, előfőzött	–	_ _ _ _ □ ■ □
Burgonyás táska, fagyasztott	felolvasztva	■ □ _ _ _ _
Gnocchi, előfőzött	Vaj, só, sajt	■ _ _ _ _ _
Tócsni (félkész tészta), nyers	enyhén beolajozva	_ _ □ ■ □ _ _
Nudli, előfőzött	–	□ □ ■ □ □ □ _
Tofu-sült, 80 g, készre sütve	–	■ _ _ _ _ _
Pizza, készre sült	–	□ ■ □ _ _ _ _
Rösztli háromszögek, fagyasztott	felolvasztva	■ □ _ _ _ _
Hagymatorta, 2,5 cm magas	elősütött	_ _ _ _ _ ■ □
<b>Édességek</b>		
Császármorzsa, készre főzve	–	_ □ □ ■ □ □ _

<sup>1</sup> Adjon 1 teáskanál mártássűrítőt a nyers hús/hal alá.

# Speciális felhasználások

## Alkalmos élelmiszerek a(z) „Kímélő sütés“ speciális felhasználáshoz

Élelmiszer	Elkészítési útmutató
<b>Hús<sup>1</sup></b>	
Vírli (sertés), 100 g, készre főzve	–
Marhafilé nyárson, 50 g-os kockák, nyers	marinálva, szalonnával
Sertéshús nyárson, 50 g kockázva, nyers	marinálva, paprikával és hagymával
Csirkemell, 3 cm magas, nyers	natúr, fűszerezve
Borjú hátszín steak, 2,5 cm magas, nyers	marinálva, szószban
Karaj, 3,5 cm magas, nyers	–
<b>Hal<sup>1</sup></b>	
Pisztráng, egész, 350 g, nyers	fűszerezve, töltelék: vaj, fűszerek
Óriás laposhal szelet, 3 cm magas, nyers	marinálva
Tőkehal filé, 3,5 cm magas, nyers	marinálva
Lazacfilé, 3 cm magas, nyers	fűszerezve
Fekete tőkehal filé, 180 g	Feltét: spenót, Crème fraîche
Tonhal filé, 3 cm magas, nyers	marinálva
Harcsa nyárson, 50 g, kockákra vágva	marinálva, szalonnával
<b>Zöldség</b>	
Karfiol, nagy rózsák, nyers	fűszerezve
Brokkoli, nagy rózsák, nyers	fűszerezve, sajt mártással vagy anélkül
Burgonya, nem szétfővő, negyedelt/hasábok, nyers	Só
Karalábé, 2 cm-es szeletekben, nyers	Só, bors, szerecsendió
Sütőtök, 1,5 cm-es kockákban, nyers	Só, bors, tökmagolaj
Kukoricacső, nyers	Só, vaj
Sárgarépa, 2 cm-es szeletekben, nyers	Só, bors, vaj
Paprika, nagyobb darabokra vágva, nyers	marinálva
Kelbimbó, egész, nyers	Só, bors, szerecsendió
Spárga, sípok, egészben, nyers	Só, vaj
Édesburgonya, 1,5 cm-es kocka/hasáb, nyers	Só
Cukkini, 2 cm-es szeletekben, nyers	marinálva

## Speciális felhasználások

Élelmiszer	Elkészítési útmutató
<b>Tészta és rizs</b>	
Friss tészta, tortellini, előfőzve	Szószt
Makaróni, rövid, nyers	Só, arány 1:3 (tészta : víz)
Rizs, Basmati rizs, ételkészítési idő: 10 perc, nyers	Só, 1 : 2,5 (rizs : folyadék)
Rizs, natúr rizs, ételkészítési idő: 8 perc, nyers	Só, 1 : 2 (rizs : folyadék)
Rizs, előfőzött rizs, ételkészítési idő: 8-12 perc, nyers	Só, 1 : 2 (rizs : folyadék)
Rizs, kerek szemű rizs, készre főzve	–
Levestészta, nyers	húslevessel lefedve
<b>Pizza &amp; társai</b>	
Gnocchi, előfőzött	Só, vaj
Burgonyapüré, készre főzve	–
Nudli, előfőzött	Só, vaj

<sup>1</sup> Adjon 1 teáskanál mártássűrítőt a nyers hús/hal alá.

## Speciális felhasználások

### Menü párolása - automatikus

Automatikus menü készítésnél legfeljebb 3 különböző ételmezert állíthat össze egy menüvé, pl. halat rizzsel és zöldséggel.

Menü készítésnél az ételmezerek eltérő időben kerülnek a sütőtérbe, hogy egyszerre készüljenek el.

Az ételmezereket tetszőleges sorrendben választhatja meg, mivel a gőzsütő automatikusan az elkészítési idő hossza szerint válogatja őket, és jelzi önnek, hogy mikor melyik ételmezert kell behelyezni.

A(z) Befejez. időpont és Indítási időpont funkciókat a menükészítéskor a készülék nem kínálja fel.

### A(z) Menü párolása speciális felhasználás használata

- Válassza ki: Speciális felhasználások



| Menü párolása.

- Válassza ki a kívánt ételmezert.

Kiválasztás után a választott ételmezertől függően kérdések következhetnek a méretre, súlyra és a sütési fokozatra vonatkozóan.

- Válassza ki a kívánt értékeket és nyugtázza az OK gombbal.

- Válassza ki: Válassza ki a következő ételt..

- Válassza ki a kívánt ételmezert, és úgy járjon el, mint az első ételmezernél.

- Adott esetben a harmadik ételmezernél is ismétlje meg a műveletet.

A(z) Menü párolás indítása jóváhagyása után felszólítást kap a leghosszabb elkészítési idejű ételmezert behelyezésére.

- Ha csöpögő vagy színező ételmezert párol perforált párolóedényben, közvetlenül az univerzális tepsi fölé tolja be. Így elkerüli, hogy a lecsöpögő folyadék az ízeket vagy a színeket átvi-gye.

A felfűtési fázis vége után a készülék jelzi, hogy mikor kell a következő ételmezert betolni. Ha elérte ezt az időpontot, megszólal egy hangjelzés.

Ez a folyamat ismétlődik adott esetben a harmadik ételmezernél is.

Olyan ételmezert is hozzárendelhet egy menühez, amely nincs benne a felsorolásban. Ehhez információkat a „Gőzpárolás“ fejezet „Menükészítés – kézi“ részében talál.

### Befőzés

Csak kifogástalan, friss, nem megnyomódott és rothadás mentes élelmiszert használjon fel.

### Üvegek

Csak kifogástalan, tisztára mosott üvegeket és tartozékokat használjon. Az üvegeket használhatja csavaros fedéllel valamint üveg fedéllel és gumitömítéssel is.

Ügyeljen arra, hogy az üvegek egyforma nagyságúak legyenek, hogy minden egyenlő mértékben legyen befőzve.

Tisztítsa meg a befőzendő élelmiszer betöltése után az üvegek peremét egy tiszta kendővel és forró vízzel, utána zárja le az üvegeket.

### Gyümölcs

Gondosan válogassa ki a gyümölcsöt, mossa meg röviden de alaposan és hagyja lecsepegni. A bogys gyümölcsöket nagyon óvatosan mossa meg, azok nagyon érzékenyek és gyorsan össze nyomódnak.

Távolítsa el adott esetben a héjat, szárát, magot vagy csonthéjat. Darabolja fel a nagyobb gyümölcsöket. Vágja pl. az almát gerezdekre.

Szűrje meg többször a nagyobb csonthéjas gyümölcsöt (szilva, sárgabarrack) egy villával vagy fapálcikával, mivel azok különben szétduzzannak.

### Zöldség

Mossa meg, pucolja meg és darabolja fel a zöldséget.

A zöldségeket blansírozza befőzés előtt, hogy megtartsák a színüket (lásd „Speciális felhasználások“, „Blansírozás“ fejezet).

### Betölthető mennyiség

Csak lazán töltse az élelmiszert az üvegbe, legfeljebb 3 cm-rel a perem alattig. A sejtfaak összetörnek, ha az élelmiszert nyomkodjuk. Ússe az üveget gyengéden egy kendőre, hogy a tartalma jobban eloszljön. Töltse fel az üvegeket folyadékkal. A befőzendő élelmiszert a folyadéknak el kell lepnie.

Gyümölcsöknél használjon cukros oldatot, zöldségeknél tetszés szerint sós, vagy ecetes oldatot.

### Hús és kolbász

Főzze, vagy süsse a húst a befőzés előtt majdnem készre. A feltöltéshez használja a pecsenyelét, amit vízzel hígíthat, vagy a húslét, amiben a húst főzte.

Ügyeljen arra, hogy az üveg pereme zsírmentes maradjon.

Kolbásszal az üvegeket csak félig töltse meg, mivel a tömeg a befőzés közben növekszik.

# Speciális felhasználások

---

## Tanácsok

- Használja ki a maradék hőt azáltal, hogy az üvegeket csak kikapcsolás után 30 perccel veszi ki a sütőtérből.
- Hagyja a kendővel betakart üvegeket kb. 24 órán át lassan kihűlni.

## Élelmiszer befőzése

- Tolja be a perforált párolóedényt vagy a rácsot az 1. szintre.
- Helyezze az üvegeket a párolóedénybe vagy a rácsra. Az egyes üvegeknek nem szabad érintkezniük.

## Beállítások

Speciális felhasználások  | Befőzés

vagy

Üzem módok  | Gőzpárolás 

Hőmérséklet: lásd a táblázatot

Befőzési idő: lásd a táblázatot

## Speciális felhasználások

A táblázatban megadott idők irányértékek.

Befőzendő élelmiszer	🌡️ [°C]	⌚* [perc]
<b>Bogyós gyümölcsök</b>		
Ribizli	80	50
Egres	80	55
Áfonya	80	55
<b>Csonthéjas gyümölcs</b>		
Cseresznye	85	55
Mirabella	85	55
Szilva	85	55
Ószibarack	85	55
Ringló	85	55
<b>Magvas gyümölcsök</b>		
Alma	90	50
Almapüré	90	65
Birsalma	90	65
<b>Zöldség</b>		
Bab	100	120
Lóbab	100	120
Uborka	90	55
Cékla	100	60
<b>Hús</b>		
Előfőzött	90	90
Sült	90	90

🌡️ hőmérséklet, ⌚ befőzési idő

\* A befőzési idők 1,0 l-es üvegekre vonatkoznak. 0,5 literes üvegeknél az idő 15 perccel csökken, 0,25 literes üvegeknél 20 perccel.

# Speciális felhasználások

## Sütemény (Befőzés)

Befőzésre a kevert, a piskóta- és a kelt tészták alkalmasak. A sütemény kb. 6 hónapig tárolható.

A **gyümölcsös** sütemény **nem tárolható**, hanem 2 napon belül el kell fogyasztani.

Csak kifogástalan, tisztára mosott üvegeket és tartozékokat használjon. Az üvegeknek lent keskenyebbnek kell lenniük, mint fent. Leginkább a 0,25 l-es üvegek alkalmasak.

Az üvegeknek befőzőgyűrűvel, üvegfedéllel és rugós kapoccsal zárhatóknak kell lenniük.

Ügyeljen arra, hogy az üvegek egyforma nagyságúak legyenek, hogy minden egyenlő mértékben legyen befőzve.

- Kenje meg vajjal az üvegeket kb. 1 cm-re a perem alattig.
- Szórja meg belülről az üvegeket zsemlemorzssával (prézli).
- Töltse meg az üvegeket  $\frac{1}{2}$  vagy  $\frac{2}{3}$  részig tésztával (recepttől függően). Ügyeljen arra, hogy az üveg széle tiszta maradjon.
- Tolja be a rácsot az 1 szintre.
- Az azonos magasságú **fedő nélküli** üvegeket helyezze a rácsra. Az egyes üvegeknek nem szabad érintkezniük.
- A befőzés után **azonnal** zárja le az üvegeket befőzőgumival, fedéllel és kapoccsal; a süteménynek nem szabad kihűlnie. Ha a tészta kifutna a peremen túlra, akkor azt az üvegfedéllel vissza lehet nyomni az üvegbe.

A táblázatban megadott idők irányértékek. Javasoljuk, hogy először a rövidebb befőzési időt válassza. Igény szerint meghosszabbíthatja a befőzési időt.

Tésztafajta	Üzem mód	Lépés	☺ [°C]	ΔΔ [%]	⌚ [perc]
Kevert tészta		–	160	–	35–45
Piskóta		–	160	–	50–55
Kelt tészta		1	30	100	10
		2	160	30	30–35

☺ Hőmérséklet, ΔΔ Páratartalom, ⌚ Befőzési idő

Felső/alsó sütés, Kombinált párolás felső/alsó hővel



## Aszalás

Szárításhoz vagy aszaláshoz kizárólag a(z) Aszalás speciális alkalmazást, vagy a(z) Kombi párolás hőlégk. plusszal , üzemmódot használja, hogy a nedves-ség eltávozhasson.



A banán, ananász és róka-gomba nem alkalmas szárításra.

- Vágja a szárítandó élelmiszert egyenlő nagyságú darabokra.
- Helyezzen sütőpapírt a rác-sra, és a szárítandó élelmiszert egyenletesen, valamint lehetőleg egy rétegben ossz-lassa el a rácson.
- Szárítás után hagyja a gyümölcsöt vagy zöldséget lehűlni.
- Jól lezárt üvegekben vagy dobozokban tárolja a szárított élelmiszert. A penészképződés és a bomlás elke-rülése érdekében ügyeljen arra, hogy ne jusson nedvesség a tárolóedénybe.

## Beállítások

Speciális felhasználások  | Aszalás  
Hőmérséklet: lásd a táblázatot  
Szárítási idő: lásd a táblázatot

vagy

Üzemmódok  | Kombi párolás  |  
Kombi párolás hőlégk. plusszal   
Hőmérséklet: lásd a táblázatot  
Nedvesség: 0%

Szárítási idő: lásd a táblázatot

A táblázatban megadott szárítási idők irányértékek. Javasoljuk, hogy először a rövidebb szárítási időt válassza. Igény szerint meghosszabbíthatja az időt.

Szárítandó élelmi-szer	 [°C]	 [h]
Alma, karikák	70	6–8
Sárgabarack, fele-zett, magozott	60–70	10–12
Körte, gerezdek	70	7–9
Fűszernövények	40	1,5–2,5
Gombák	50	5–7
Paradicsom, szeletek	70	7–9
Citrusfélék, szeletek	70	8–9
Szilva, magozott	60–70	10–12

 Hőmérséklet,  Szárítási idő (óra)

\* Szárításra alkalmas a vargánya, a shiitake, a kucsma-gomba, a fafülgomba, és a barna ti-nóru. A gombák akkor száradtak meg eléggé, ha „csontszárazak“.

# Speciális felhasználások

---

## A lé kinyerése

A gőzsütőjében puha és közepes keménységű gyümölcs levét ki tudja nyerni.

A túlérett gyümölcs a legalkalmasabb gyümölcsle kinyeréséhez: minél érettebb a gyümölcs, annál bőségebb és ízletesebb a leve.

## Előkészítés

Válogassa ki és mossa meg a gyümölcsöt. Vágja ki a sérült részeket.

Távolítsa el a szőlő és a meggy szárát, mivel ezek keserű anyagokat tartalmaznak. A bogyós gyümölcsöket nem kell a száruktól megtisztítani.

A nagy gyümölcsöket, pl. az almát vágja kb. 2 cm vastagságú kockákra. Minél keményebb a gyümölcs, annál kisebbre kell vágni.

## Tanácsok

- A teljesebb ízhatás eléréséhez vegyítse a lágy ízű gyümölcsöket fanyar gyümölcsökkel.
- A legtöbb gyümölcsfajtánál megnő a gyümölcsle mennyisége és javul az aromája, ha a gyümölcsöt megcukrozza és így néhány órát állni hagyja. 1 kg édes gyümölcshöz 50–100 g cukrot javasolunk, 1 kg fanyar ízű gyümölcshöz 100–150 g cukrot.
- Ha a kinyert gyümölcslevet konzerválni akarja, öntse bele forrón tiszta üvegekbe és azonnal zárja le.

## A lé kinyerése

- Az előkészített gyümölcsöt tegye egy perforált párolóedénybe.
- A lé felfogásához helyezzen el alá egy zárt aljú párolóedényt vagy univerzális tepsit.

## Beállítások

Üzem módok  | Gőzpárolás 

Hőmérséklet: 100 °C

Idő: 40-70 perc

## Blansírozás

A lefagyasztandó zöldséget előzőleg blansírozni kell. Az élelmiszer ezáltal a fagyasztott tárolás közben jobban megtartja minőségét.

Annak a zöldségnek, amelyet a további feldolgozás előtt blansíroztak, a színe jobban megmarad.

- Az előkészített zöldséget tegye egy perforált párolóedénybe.
- A gyors lehűtés érdekében a blansírozás után tegye a zöldséget jeges vízbe. Ezután alaposan csepegtesse le.

## Beállítások

Speciális felhasználások  | Blansírozás

vagy

Üzem módok  | Gőzpárolás 

Hőmérséklet: 100 °C

Blansírozási idő: 1 perc

## Az edény csírátlanítása

A gőzsütőben fertőtlenített edények és cumisüvegek a program lefutása után az ismert kifőzés szerint csírátlanak. Azonban a gyártó információi alapján előzetesen ellenőrizze, hogy minden alkatrész hőmérséklet- (100 °C-ig) és gőzálló-e.

Bontsa szét a cumisüvegeket az alkatrészeikre. Csak akkor rakja össze az üveget, ha az már teljesen száraz. Csak így lehet elkerülni az újbóli csíráképződést.

- Helyezze el az összes edényt a rácson vagy egy perforált párolóedénybe úgy, hogy egymással oldalról ne érintkezzenek (fekve vagy a nyílással lefelé). Így a forró gőz akadálytalanul körbejárhatja az egyes részeket.

## Beállítások

Speciális felhasználások  | Edény fertőtlenítése

Idő: 1 perctől 10 óráig

vagy

Üzem módok  | Gőzpárolás 

Hőmérséklet: 100 °C

Idő: 15 perc

# Speciális felhasználások

## Edények melegítése

Az edény előmelegítésével az élelmiszer nem hűl ki olyan gyorsan.

Használjon hőálló edényt.

- Tolja be a rácsot a 2. szintre, és helyezze rá a felmelegítendő edényt. Az edény méretétől függően a rácsot elhelyezheti a lerakófelülettel felfelé a sütőtér aljára, és ráteheti az edényt. Szükség szerint a tartórácsot is kiszerelelheti.
- Válassza ki: Speciális felhasználások .
- Válassza ki: Edények melegítése.
- Adott esetben módosítsa a javasolt hőmérsékletet, és állítsa be az időt.

 Sérülésveszély forró felületek miatt.

A gőzsütő üzemelés közben forró lesz. Megégetheti magát a sütőtérrel, a tartórácsokkal, a fűtőtestekkel és a tartozékokkal. Az edény alsó részén elszórtan vízcseppek keletkezhetnek. Húzzon edényfogó kesztyűt az edény kivételkor.

## Melegentartás

A sütőtérben maximum két órán át tarthatja melegen az ételt.

Az étel minőségének megtartása érdekében válassza a lehető legrövidebb időt.

- Válassza ki a Speciális felhasználások  lehetőséget.
- Válassza ki a Melegentartás lehetőséget.
- Tolja be melegen tartandó ételt a sütőtérbe, és hagyja jóvá az *OK* gombbal.
- Adott esetben módosítsa a javasolt hőmérsékletet és állítsa be az időt.

## Tészta kelesztése

- Készítse el a tésztát a receptben leírtaknak megfelelően.
- Állítsa a nyitott tésztás tálat egy perforált párolóedénybe vagy a betolt rácsra.

A tésztás tál méretétől függően a rácsot elhelyezheti a lerakófelülettel felfelé a sütőtér aljára, és ráhelyezheti a tésztás tálat. Igény szerint a tartórácsot is kiszerezheti.

## Beállítások

Speciális felhasználások  | Kelesztés  
vagy

Üzem módok  | Kombi párolás  |  
Kombi párolás hőlégk. plusszal 

Hőmérséklet: 30 °C

Páratartalom: 100 %

Idő: recept szerint

## Nedves kendők melegítése

- Nedvesítse be a vendégkéztörölkéket és csavarja fel a törülközőket szorosan.
- Tegye a kéztörölkéket egymás mellé egy perforált párolóedénybe.

## Beállítások

Automatikus programok  | Speciális |  
Nedves ruha melegítése

vagy

Üzem módok  | Gőzpárolás 

Hőmérséklet: 70 °C

Ételkészítési idő: 2 perc

## Zselatin felolvasztása

- Áztassa be a **zselatinlapokat** 5 percig egy tálban, hideg vízben. A zselatinlapokat jól lepje el a víz. Nyomkodja ki a zselatinlapokat, és öntse ki a vizet a tálból. Tegye vissza a kinyomkodott zselatinlapokat a tálba.
- Tegyen **zselatinport** egy tálba és öntsön hozzá annyi vizet, amennyit a csomagoláson megadtak.
- Fedje le az edényt és tegye egy perforált párolóedénybe.

## Beállítások

Automatikus programok  | Speciális |  
Zselatin felolvasztása

vagy

Üzem módok  | Gőzpárolás 

Hőmérséklet: 90 °C

Ételkészítési idő: 1 perc

# Speciális felhasználások

## Méz kristálytalanítása

- Csavarja a fedelet könnyedén az üvegre, és állítsa az üveget egy perforált gőzpároló edénybe.
- Időközben keverje meg egyszer a mézet.

A méz 60 °C-on történő elfolyósításánál (kristálytalanításánál) a fő szempont az, hogy ismét kenhető ételminszert kapjunk.

### Beállítások

Automatikus programok  Auto | Speciális | Méz kristálytalanít.

vagy

Üzem módok  | Gőzpárolás

Hőmérséklet: 60 °C

Idő: 90 perc (függetlenül az üveg méretétől, vagy az üvegben lévő méz mennyiségétől)

A méz tápanyagainak és aromájának megőrzéséhez ön az alábbi beállításokat választhatja ki:

Üzem módok  | Kombi párolás  |

Kombi párolás alsó-/felső hővel

Hőmérséklet: 37 °C

Nedvesség: 100%

Idő: amíg a méz szemmel homogénnek nem látszik

## Csokoládé felolvasztása

Minden fajta csokoládét olvaszthat a gőzsütőben. Tortabevonó használatkor tegye a bontatlan csomagolást egy perforált gőzpároló edénybe.

- Aprítsa fel a csokoládét.
- Nagyobb mennyiséget zárt aljú párolóedénybe, kisebb mennyiséget csészébe vagy tálba tegyen.
- Fedje be a párolóedényt, ill. az edényt egy (100°C fokig) hő- és gőzálló fóliával.
- Nagyobb mennyiségnél közben keverje meg egyszer.

### Beállítások

Automatikus programok  Auto | Speciális | Csokoládé olvasztása

vagy

Üzem módok  | Gőzpárolás

Hőmérséklet: 65 °C

Ételkészítési idő: 20 perc

### Szalonna kisütése

A szalonna nem pirul meg.

- Tegye a szalonnát (felkockázva, csíkokban vagy szeletekben) egy zárt aljú párolóedénybe.
- Fedje be a párolóedényt egy (100 °C fokig) hő- és gőzálló fóliával.

### Beállítások

Automatikus programok  Auto | Speciális | Szalonna pirítása

vagy

Üzem módok  | Gőzpárolás

Hőmérséklet: 100 °C

Ételkészítési idő: 4 perc

### Hagyma dinsztelése

A dinsztelés saját lében való párolást jelent, esetleg némi zsiradék hozzáadásával.

- Aprítsa fel a hagymát, és tegye egy kevés vajjal együtt egy zárt aljú párolóedénybe.
- Fedje be a párolóedényt egy (100 °C fokig) hő- és gőzálló fóliával.

### Beállítások

Automatikus programok  Auto | Speciális | Hagyma előpárolása

vagy

Üzem módok  | Gőzpárolás

Hőmérséklet: 100 °C

Ételkészítési idő: 4 perc

# Speciális felhasználások

---

## Alma konzerválása

A kezeletlen alma eltarthatóságát meghosszabbíthatja. Az alma gőzölése csökkenti a rothadás veszélyét. Optimális tárolás mellett száraz, hűvös és jól szellőztetett helyiségben az eltarthatóság 5-6 hónap. Ez csak az almára igaz, más almatermésű gyümölcsre nem.

### Beállítások

Automatikus programok  Auto | Gyümölcs | Alma | Egész

vagy

Üzem módok  | Gőzpárolás

Hőmérséklet: 50 °C

Konzerválási idő: 5 perc

## Levesbetét készítése

- Keverjen össze 6 tojást 375 ml tejjel (ne verje habosra).
- Fűszerezze meg a tojás-/tejkeveréket, és töltsé azt egy vajjal kikent, zárt aljú párolóedénybe.

### Beállítások

Üzem módok  | Gőzpárolás

Hőmérséklet: 100 °C

Ételkészítési idő: 4 perc



### Gyümölcsíz készítése

Csak kifogástalan, friss, nem megnyomódott és nem rothadt élelmiszert használjon fel.

#### Üvegek

Csak kifogástalan, tisztára mosott, legfeljebb 250 ml térfogatú üvegeket használjon, csavaros fedéllel.

A massa betöltése után tisztítsa meg az üveg peremét tiszta kendővel és forró vízzel.

#### Előkészítés

Gondosan válogassa ki a gyümölcsöt, mossa meg gyorsan, de alaposan, és hagyja lecsepegni. A bogyós gyümölcsöket nagyon óvatosan mossa meg, azok nagyon érzékenyek és gyorsan összenyomódnak.

Távolítsa el a szárát, magot vagy csonthéjat.

Pépesítse a gyümölcsöt, különben a gyümölcsíz nem lesz elég kemény. Adja a püréhez a megfelelő mennyiségű zselécukrot (lásd a gyártó adatait). Jól keverje át a masszát.

Ha a készítéshez édes gyümölcsöt használtak, akkor ajánljuk citromsav hozzáadását.

### Gyümölcsfeltét készítése

- Az üvegeket legfeljebb kétharmadig töltsse fel.
- Állítsa a nyitott üvegeket egy perforált párolóedénybe vagy a rácsra.
- Hagyja az üvegeket az elkészítési idő után 1-2 percig állni.
- Ezután zárja le az üvegeket a tetővel, és hagyja kihűlni.

#### Beállítások

Üzem módok  | Kombi párolás  |  
Kombi párolás hőlégk. plusszal

Hőmérséklet: 150 °C

Páratartalom: 0 %

Idő: 35–45 perc

# Speciális felhasználások

## Élelmiszer hámozása

- Vágjon keresztformát az élelmiszerekbe mint pl. paradicsom, nektarin stb. a száruk illeszkedési helyén. Így jobban lehúzható a héjuk.
- Az élelmiszert egy perforált párolóedénybe helyezze be, ha gőzzel kíván dolgozni és az univerzális tepsire, ha a grillt kívánja használni.
- A mandulát kivétel után rögtön hűtse le hideg vízzel. Különben nem lehet meghámozni.

## Beállítások

Üzem módok  | Nagy grill

Fokozat: 3

Idő: lásd a táblázatot

Élelmiszerek	⌚ [perc]
Paprika	10
Paradicsom	7

⌚ Idő

## Beállítások

Üzem módok  | Gőzpárolás

Hőmérséklet: 100 °C

Idő: lásd a táblázatot

Élelmiszerek	⌚ [perc]
Sárgabarack	1
Mandula	1
Nektarin	1
Paprika	4
Őszibarack	1
Paradicsom	1

⌚ Idő

### Joghurt előállítás

Tejre és baktérium-kultúráként joghurtra, vagy joghurtfermentumra van szüksége, pl. a bio-boltból.

Használjon natúr joghurtot élő kultúrával és adalékok nélkül. Hőkezelt joghurt nem alkalmas.

A joghurtnak frissnek kell lennie (rövid tárolási idő).

A joghurt készítéséhez hűtetlen tartós tej vagy friss tej alkalmas.

A tartós tej további kezelés nélkül felhasználható. A friss tejet előtte 90 °C fokra fel kell melegíteni (ne forrjon!) és azután 35 °C fokra le kell hűteni. Friss tej alkalmazásakor a joghurt valamivel sűrűbb lesz, mint tartós tejjel.

A joghurtnak és a tejnek azonos zsírtartalommal kell rendelkezniük.

Az üvegeknek a sűrűsödés ideje alatt nem szabad mozogniuk vagy rázkódniumik.

Az elkészítés után a joghurtot azonnal a hűtőszekrényben kell lehűteni.

A sűrűség, a zsírtartalom és a joghurtban használt kultúrák befolyásolják a saját készítésű joghurt konzisztenciáját.

Nem mindegyik joghurt alkalmas egyformán jól baktériumkultúráként.

**Tanács:** Joghurtfermentum alkalmazásakor a joghurtot tej/tejszín keverékéből állíthatja elő. Keverjen össze  $\frac{3}{4}$  liter tejet  $\frac{1}{4}$  liter tejszínnel.

■ Keverjen össze 100 g joghurtot 1 liter tejjel vagy készítse el a joghurtfermentummal a keveréket a csomagoláson levő útmutató szerint.

■ Töltse a tejes keveréket üvegekbe és zárja le az üvegeket.

■ Állítsa a lezárt üvegeket a perforált párolóedénybe. Az egyes üvegeknek nem szabad érintkezniük.

■ Állítsa az üvegeket az elkészítési idő lejárta után azonnal a hűtőszekrénybe. Közben ne mozgassa az üvegeket feleslegesen.

### Beállítások

Automatikus programok  Auto | Speciális | Joghurt készítés

vagy

Üzem módok  | Gőzpárolás

Hőmérséklet: 40 °C

Idő: 5:00 óra

### A rossz elkészítési eredmény lehetséges okai

A joghurt nem szilárd:

a baktériumkultúra helytelen tárolása, a hűtlánc megszakadt, a csomagolás sérült volt, a tej nem lett megfelelően felmelegítve.

Folyadék rakódott le:

az üvegek megmozdultak, a joghurt nem elég gyorsan hűlt le.

A joghurt grízes:

A tejet túlmelegítette, a tej nem volt kifogástalan, a tej és a baktériumkultúra nem egyenletesen lett összekeverve.

# Automatikus programok

A számos automatikus programmal kényelmesen és biztosan az optimális eredményt éri el.

## Kategóriák

Az automatikus programokat **Auto** a jobb átláthatóság kedvéért kategóriákba soroltuk. Válassza ki az ételnek megfelelő automatikus programot és kövesse a kijelző utasításait.

## Automatikus programok alkalmazása

- Válassza ki a(z) Automatikus programok **Auto** lehetőséget.

Megjelenik választási lista.

- Válassza ki a kívánt kategóriát.

Megjelennek a kiválasztott kategóriában rendelkezésre álló automatikus programok.

- Válassza ki a kívánt automatikus programot.
- Kövesse a kijelző utasításait.

Néhány automatikus program alkalmazásakor felszólítást kap a húsmaghőmérő tú használatára. Vegye figyelembe a „Sütés (hús)“, „Húsmaghőmérő tú“ fejezetben leírtakat is.

Az automatikus programoknál a maghőmérsékleti értékeket előre megadták.

**Tanács:** A **i** információ lehetőséggel sütési folyamatról függően pl. információt hívhat elő az étel betolásához vagy megfordításához.

## Használati tanácsok

- Egy ételkészítési folyamat után először hagyja a sütőteret szobahőmérsékletre lehűlni, mielőtt egy automatikus programot elindítana.
- A súlyadatok a darabonkénti súlyra vonatkoznak. Egy 250 g-os lazacot vagy egyszerre tíz darab, egyenként 250 g-os lazacot párolhat.
- A sütési fokozatot és a barnítást egy hét szegmensből álló sáv ábrázolja. Az adott szegmens megérintésével állítsa be a kívánt sütési vagy barnító fokozatot.
- Egyes sütőprogramoknál választhatja a(z) Gourmet sütés-t is. A hús alacsony hőmérsékleten és hosszú ételkészítési idő mellett kíméletesen és lágyan sül meg. A plusz nedvesség hozzáadása hozzájárul az optimális sütési és barnítási eredményhez: a hús nagyon omlós és szaftos lesz. A vágás felületén egyenletes sütési fok és vékony barna kéreg van, amely a sütőprogram során keletkezik. Így a húst nem szükséges elősütni. A(z) Sütés (hús) kiválasztásával ellentétben itt nincs szükség húsmaghőmérő tűre, és az ön menütervezéséhez illő indító vagy befejező időpontot állíthat be.
- A sütéshez használja a receptekben megadott sütőformákat.
- A(z) Rizs kategóriában a hosszú szemű rizs és a kerek szemű rizs programok mellett választható a(z) Általános is. Használja ezt az automatikus programot, ha olyan hosszú vagy kerek szemű rizsfajtákat szeretne elkészíteni, amelyekhez nem áll rendelkezésre saját automatikus program.

- Bizonyos automatikus programoknál az indító vagy befejező időpontot a(z) Indítási időpont vagy a(z) Befejez. időpont funkcióval el tudja tolni.
- A(z) Párol./sütési lépés kijelzése menüpont alatt az automatikus program egyes elkészítési lépései vannak felsorolva. Egyes automatikus programoknál a(z) Folyamatok kijelzése menüpontot is használhatja. A szükséges műveleteket, pl. az elkészítendő étel betolását vagy a hozzávalók hozzáadását ezen a menüpontra keresztül hívhatja elő. Az ételkészítési folyamat alatt a műveleteket a(z)  Információ segítségével jeleníti meg.
- Amikor betolja az elkészítendő ételt a forró sütőtérbe, legyen óvatos az ajtó kinyitásakor. Forró gőz léphet ki. Lépjen egy lépést hátra, és várjon, amíg a gőz elszáll. Ügyeljen arra, hogy ne érintkezzen se a forró gőzzel, se a sütőtér forró falaival. Forrázás és égési sérülés veszélye áll fenn.
- Ha egy automatikus program lefutása után az étel még nem készült el az ön kívánsága szerint, válassza ki: Utópárolás vagy Utánsütés.
- Az automatikus programokat mint Saját programok is el tudja menteni.

## Keresés

(nyelvtől függően)

A(z) Automatikus programok alatt az ételkategoróriák és az automatikus programok neve szerint kereshet.

Itt egy teljes szöveg keresésről van szó, aminél ön szórészetekre is kereshet.

Ön a főmenüben tartózkodik.

- Válassza a(z) Automatikus programok  lehetőséget.

Megjelenik a kategóriák választási listája.

- Válassza a(z) Keresés lehetőséget.
- A billentyűzeten vigye be a keresett szöveget, pl. „kenyér“.

A láblécen megjelenik a találatok száma.

Ha nem talált egyezést, vagy több mint 40 egyezést talált, akkor a(z) találat mező kikapcsol, és önnek módosítania kell a keresési szöveget.

- Válassza ki a(z) XX találat lehetőséget.

Megjelennek a talált kategóriák és automatikus programok.

- Válassza ki a kívánt automatikus programot vagy kategóriát, azt követően a kívánt automatikus programot.

Az automatikus program elindul.

- Kövesse a kijelző utasításait.

A(z) MyMiele  alatt elmentheti a gyakran használt alkalmazásokat.

Különösen az automatikus programoknál nem kell már mindegyik menüsintet végigfuttatnia, hogy egy programot elindítson.





**Tanács:** A(z) MyMiele alatt bevitt menüpontokat kezdőképernyőként is beállíthatja (lásd a „Beállítások“, „Kezdőképernyő“ fejezetet).

## Bejegyzések hozzáadása

Legfeljebb 20 bejegyzést fűzhet hozzá.

- Válassza ki a MyMiele  lehetőséget.
- Válassza ki a Bejegyzés hozzáadása lehetőséget.

Alpontokat a következő rubrikákból választhat ki:

- Üzem módok 
- Automatikus programok 
- Speciális felhasználások 
- Saját programok 
- Karbantartás 

- Hagyja jóvá az OK gombbal.

A listában megjelenik a kiválasztott alpont a hozzátartozó piktogrammal.

- További bejegyzésekkel ugyanígy járjon el. A kiválasztáshoz csak a még hozzá nem adott alpontokat kínálja fel a készülék.

## Bejegyzések törlése

- Válassza ki a MyMiele  lehetőséget.
- Érintse addig a bejegyzést, amit törölni szeretne, amíg a felbukkanó menü meg nem jelenik.
- Válassza ki a Törlés lehetőséget.

A bejegyzés törlésre kerül a listáról.

## Bejegyzések áthelyezése

- Válassza ki a MyMiele  lehetőséget.
- Érintse addig a bejegyzést, amit át szeretne helyezni, amíg a felbukkanó menü meg nem jelenik.
- Válassza ki a(z) Elhalasztás lehetőséget.

A bejegyzés körül megjelenik egy narancs színű keret.

- Helyezze át a bejegyzést.

A bejegyzés a kívánt pozícióban található.

Legfeljebb 20 saját programot hozhat létre és menthet el.

- Legfeljebb kilenc ételkészítési lépést kombinálhat, hogy a kedvenc vagy gyakran készített receptjeinek lefolyását pontosan leírja. Minden ételkészítési lépésnél válasszon ki beállításokat, mint pl. üzemmód, hőmérséklet és ételkészítési idő.
- Megadhatja a programnevet, amely az ön receptjéhez tartozik.

Ha újból előhívja és elindítja a programját, az automatikusan lefut.

Más lehetőségek saját programok létrehozására:

- Mentsen el a lefutása után egy automatikus programot vagy speciális felhasználást, mint saját program.
- Mentsen el a lefutása után egy ételkészítési folyamatot beállított ételkészítési idővel.

Ezután adjon meg egy programnevet.

### Saját programok létrehozása

- Válassza ki a Saját programok  lehetőséget.
- Válassza ki a Program létrehozása lehetőséget.

Most tudja az első ételkészítési lépés beállításait meghatározni.

Kövesse a kijelző utasításait:

- Válassza ki és hagyja jóvá a kívánt beállításokat.

Ha a(z) Előmelegítés funkciót választja, a Hozzáad segítségével adjon hozzá egy további párolási lépést a párolási idő beállításával. Csak ezután tudja a programot elmenteni vagy elindítani.

Az első ételkészítési lépés mindegyik beállítása meg van határozva.

További ételkészítési lépéseket rendelhet hozzá, pl. ha az első üzemmód után még egy másikat is kell használni.

- Ha további ételkészítési lépések szükségesek, válassza a következőt: Hozzáad, és járjon el úgy, mint az első ételkészítési lépésnél.

Ha a beállításokat ellenőrizni vagy utólag módosítani szeretné, érintse meg az adott ételkészítési lépést.

- Amint meghatározta az összes szükséges ételkészítési lépést, válassza a következő menüpontot: Tárolás.
- Adja meg a programok neveit a billentyűzet segítségével.

A  jellel lehet sortörést beszúrni a hosszabb programneveknél.

- Ha bevitte a programnevet, válassza a következő menüpontot: Tárolás.

## Saját programok

A kijelzőn megjelenik annak jóváhagyása, hogy az ön programjának neve elmentésre került.

- Hagyja jóvá az *OK* gombbal.

Az elmentett programot azonnal vagy késleltetve indíthatja el, illetve módosíthatja az ételkészítési lépéseket.

### Saját programok indítása

- Tolja az elkészítendő ételt a sütőtérbe.
- Válassza ki a Saját programok  lehetőséget.
- Válassza ki a kívánt programot.

Program beállításoktól függően megjelennek a következő menüpontok:

- Azonnali indítás  
A program azonnal elindul. A sütőtér fűtése azonnal bekapcsol.
- Befejez. időpont  
Ön határozza meg az időpontot, hogy mikor kell a programnak befejeződnie. A sütőtér fűtése ebben az időpontban automatikusan kikapcsol.
- Indítási időpont  
Ön határozza meg az időpontot, hogy mikor kell a programnak elindulnia. A sütőtér fűtése ebben az időpontban automatikusan bekapcsol.
- Párol./sütési lépés kijelzése  
A kijelzőn megjelenik az ön beállításainak összefoglalása.
- Folyamatok kijelzése  
Megjelennek a szükséges műveletek, pl. az étel betolásához.

- Válassza ki a kívánt menüpontot.

A program azonnal vagy a beállított időpontban elindul.

A  információ lehetőséggel párolási folyamattól függően pl. információkat hívhat elő az étel betolásához vagy megfordításához.

- Ha a program lefutott, válassza a következőt: Bezár.



## Sütési lépések módosítása

Az automatikus programok sütési lépései, amelyeket egy saját név alatt mentett el, nem módosíthatók.

- Válassza ki a Saját programok  lehetőséget.
- Érintse meg a módosítandó programot addig, amíg a felbukkanó menü meg nem jelenik.
- Válassza ki a Módosítás lehetőséget.
- Válassza ki a sütési lépést, amelyet módosítani szeretne vagy a Hozzáad lehetőséget egy sütési lépés hozzáadásához.
- Válassza ki és hagyja jóvá a kívánt beállításokat.
- Ha el akarja indítani a módosított programot változtatás nélkül, válassza az Indítás lehetőséget.
- Ha minden beállítást módosított, válassza ki a Tárolás lehetőséget.

A kijelzőn megjelenik annak jóváhagyása, hogy az ön programjának neve elmentésre került.

- Hagyja jóvá az *OK* gombbal.

Az elmentett program módosult, és azonnal vagy késleltetve indíthatja el.

## Saját programok átnevezése

- Válassza ki a Saját programok  lehetőséget.
- Érintse meg a módosítandó programot addig, amíg a felbukkanó menü meg nem jelenik.
- Válassza ki a(z) Átnevezés lehetőséget.
- Adja meg a program nevét a billentyűzet segítségével.

A  jellel lehet sortörést beszúrni a hosszabb programneveknél.

- Ha módosította a programnevet, válassza a következő menüpontot: Tárolás.

A kijelzőn megjelenik annak jóváhagyása, hogy az ön programjának neve elmentésre került.

- Hagyja jóvá az *OK* gombbal.

A program átnevezésre került.

## Saját programok

---

### Saját programok törlése

- Válassza ki a Saját programok  lehetőséget.
- Érintse meg a törlendő programot addig, amíg a felbukkanó menü meg nem jelenik.
- Válassza ki a Törlés lehetőséget.
- Nyugtázza a kérdést a(z) Igen gombbal.

A program törlésre kerül.

A Beállítások | Gyári beállítások | Saját programok segítségével minden saját programot egyszerre törölhet.

### Saját programok áthelyezése

- Válassza ki a Saját programok  lehetőséget.
- Érintse meg az áthelyezendő programot addig, amíg a felbukkanó menü meg nem jelenik.
- Válassza ki a(z) Elhalasztás lehetőséget.

A bejegyzés körül megjelenik egy narancs színű keret.

- Helyezze át a programot.

A program a kívánt pozícióban található.

Az ételek kímélő kezelése az egészségét szolgálja.

A süteményt, pizzát, hasáburgonyát és hasonlókat csak aranyárgára süssse, ne sötétbarnára.

## Útmutatások a sütéshez

- Állítsa be az ételkészítési időt. A süteménysütést nem lehet túl sokáig készletetni. A tészta kiszáradna, és gyengülne a kelesztőszerek hatása.
- Általánosságban használhat hőálló anyagból készült rácst, univerzális tepsit és minden sütőformát.
- A sütőformát mindig helyezze a rácusra.
- Rácson süssse az olyan mélyhűtött termékeket, mint a sütemény, pizza vagy bagett.

Az univerzális tepsi a nagyon magas hőmérsékleteken olyan erősen megvetemedhet, hogy forró állapotban adott esetben már nem lehet kivenni a sütőtérből.

- A fagyasztott termékek, mint hasáburgonya, krokett, vagy hasonló az univerzális tepsin süthetők. Ezeket a fagyasztott termékeket készítés alatt többször fordítsa meg.
- Legfeljebb két szinten süssön egyidejűleg. Csak egy szinten süssön, ha nedves süteményt, például szilvás süteményt készít.

## Sütőpapír használata

A Miele-tartozékok, pl. az univerzális tepsi PerfectClean bevonatúak (lásd a „Tisztítás és ápolás“ fejezetet). A PerfectClean bevonatú felületeket általában nem kell bezsírozni vagy sütőpapírral kibélelni.

- A következő ételek készítésénél használjon sütőpapírt:
  - sós sütemények esetén, mivel a tésztakészítéshez használt nátronlúg károsíthatja a PerfectClean-nemesítésű felületet,
  - magas fehérjetartalmú tészták, mint piskóta, habcsók, macaron, mert ezek a tészták könnyen ragadnak
  - leveles és rétestészták
  - fagyasztott termékek a rácson
  - fagyasztott termékek, mint hasáburgonya, krokett, vagy hasonló az univerzális tepsin

## Tanácsok a sütéshez

- Használjon matt, sötét sütőformákat a sütéshez. Kerülje a bevonat nélküli anyagból készült világos formákat, mivel hatásukra az étel egyenetlenül vagy gyengén barnul meg. A legrosszabb esetben pedig nem sül meg az étel.
- Tegye a süteményeket dobozformában, vagy hosszúkás formában keresztben a sütőtérbe, hogy a formában optimális hőeloszlást és egyenetles sütési eredményt érjen el.
- Fagyasztott termékek, mint hasábburgonya, krokett, sütemények, pizza és bagett készítéséhez a gyártó által megadott közepes hőmérsékletet állítsa be.
- Ha az elkészítési időre egy időtartam van megadva, a rövidebb idő lejárta után ellenőrizze, hogy elkészült-e az étel. Ehhez szúrjon egy fapálcikával a tésztába. Ha nem tapadnak nedves tészta morzsák a pálcikára, az étel elkészült.



## Útmutatás az üzemmódokhoz

Az összes üzemmód áttekintését a hozzá tartozó javasolt értékekkel a „Fő- és almenük“ fejezetben találja.

### Kombi párolás

Ez az üzemmód sütő üzemmód és nedvesség kombinációjával dolgozik. Az elkészített étel felülete gőz hozzáadásával nem szárad ki. A kenyér, zsemle és a leveles tészta fényes, ropogós kérget kap.

Különböző felfűtő módok közül választhat:

- Kombi párolás hőlégk. plusszal 
- Kombi párolás alsó-/felső hő 
- Kombi párolás grillel 

Javasoljuk, hogy a kenyeret és a zsemlet több lépésben süsse meg: a tészta fényét az 1. lépésben a gőzölés adja meg (legnagyobb páratartalom és alacsony hőmérséklet mellett). A barnítás magas páratartalom és hőmérséklet mellett történik a következő lépésben. A szárítás alacsony páratartalom mellett, közepes-magas hőmérsékleten történik.

**Tanács:** Recepteket és részletes ételkészítési táblázatokat az üzemmód, hőmérséklet, páratartalom és az ételkészítési idő megadásával a Miele „Sütés, gőzpárolás“ szakácskönyvben/receptfüzetben talál.

## Automatikus programok

Kövesse a kijelző utasításait.

## Hőlégkeverés plusz

Használja ezt az üzemmódot, ha több szinten egyszerre süt.

Használhat minden hőálló anyagból készült sütőformát.

Az Alsó-felső hő  üzemmóddhoz képest alacsonyabb hőmérsékleten tud sütni, mert a hő azonnal eloszlik a sütőtérben.

## Alsó-felső hő

Ezt az üzemmódot hagyományos receptek készítéséhez használja. A régebbi szakácskönyvekből vett recepteknél állítsa a hőmérsékletet a megadottnál 10°C-kal alacsonyabbra. Az ételkészítési idő nem változik.

Csak egy szinten süssön. Ha tepsis süteményt készít, használja a 2. szintet.

## Intenzív sütés

Ez az üzemmód nedves feltéttel rendelkező sütemények, pizza, quiche és hasonló sütéséhez alkalmas.

Tolja be az ételt az 1. szintre.

## Alsó hő

Válassza ezt az üzemmódot a sütési idő végén, ha a sütnivaló alsó felének barnábnak kell lennie.

## Felső hő

A sütési idő végén kapcsolja be ezt az üzemmódot, ha az étel felső részét jobban meg akarja pirítani.

Ez az üzemmód csőben sütéshez vagy felfújtak sütéséhez alkalmas.

## Speciális sütemény

Ezt az üzemmódot kevert tészták és fagyasztott sós sütemények sütéséhez alkalmazza.

## Eco-hőlégkev.

Ez az üzemmód kis mennyiségek, pl. fagyasztott pizza vagy aprósütemény energiatakarékos sütésére alkalmas.

# Sütés (hús)

## Útmutatások a sütéshez

- Soha ne süssön húst fagyott állapotban, mivel akkor sütés közben kiszárad. Sütés előtt olvassa fel a húst.
- A sütés előtt távolítsa el a bőrt és az inakat.
- Tetszés szerint marinálja és fűszerezze a húst.
- Ha egyszerre több húsdarabot szeretne kisütni, akkor lehetőleg ugyanolyan vastag hússzeleteket vágjon.
- Használja az univerzális tepsit a ráccsal. A sütőtér tisztább marad, és a felfogott húslét mártás készítéséhez használhatja fel.

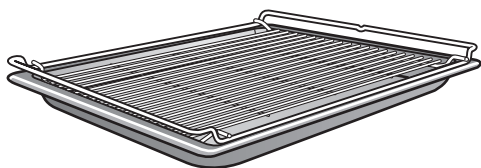

- A kész sültet felszeletelés előtt kb. tíz percig pihentesse. A húslé ebben a pihentetési időben egyenletesen el tud oszlani.



## Útmutatás az üzemmódokhoz

Az összes üzemmód áttekintését a hozzá tartozó javasolt értékekkel a „Fő- és almenük“ fejezetben találja.

### Kombi párolás

Ez az üzemmód sütő üzemmód és nedvesség kombinációjával dolgozik. Az elkészített étel felülete gőz hozzáadásával nem szárad ki. A hús különösen omlós és puha lesz, és jól barnított kérget kap. A hús-, hal-, és szárnyas ételek elkészítéséhez használja a(z) Kombi párolás  üzemmódot.

Különböző felfűtő módok közül választhat:

- Kombi párolás hőlégg. pluszsal 
- Kombi párolás alsó-/felső hő 
- Kombi párolás grillel 

Javasoljuk, hogy a húst kímélően, több lépésben készítse el: az 1. lépésben magas hőmérsékleten a felület barnításához. A 2. lépésben megnövelt páratartalommal és csökkentett hőmérséklettel. A hús egyenletesen puhul és az izomfibrjét feltárja, így a hús különösen omlós lesz.

**Tanács:** Recepteket és részletes ételkészítési táblázatokat az üzemmód, hőmérséklet, páratartalom és az ételkészítési idők megadásával a Miele „Sütés, gőzpárolás“ szakácskönyvben/receptfüzetben talál.

## Automatikus programok

Kövesse a kijelző utasításait.

## Hőlégkeverés plusz

Ez az üzemmód hús- és szárnyasételek sütéséhez alkalmas barna kéreggel.

Az Alsó-felső hő  üzemmódhoz képest alacsonyabb hőmérsékleten tud sütni, mert a hő azonnal eloszlik a sütőtérben.

## Alsó-felső hő

Ezt az üzemmódot hagyományos receptek készítéséhez használja. A régebbi szakácskönyvekből vett recepteknél állítsa a hőmérsékletet a megadottnál 10°C-kal alacsonyabbra. Az ételkészítési idő nem változik.

Válassza az Alsó hő üzemmódot a sütési idő végén, ha a sütnivaló alsó felének barnábbnak kell lennie.

Az Intenzív sütés  üzemmódot ne használja hús sütéshez, mert a pecsenyelé túl sötét lesz.

# Sütés (hús)

## Húsmaghőmérő tű

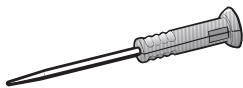

A húsmaghőmérő tűvel a sütési folyamatot hőmérsékletileg pontosan felügyelheti.

### Működési mód

A húsmaghőmérő tű fémhegyét teljesen, a fogantyújáig be kell szúrni az elkészítendő ételbe. A fémhegy egy hőérzékelőt tartalmaz. Ez méri az ételkészítési folyamat alatt az elkészítendő étel belsőjében a maghőmérsékletet.

A beállítandó maghőmérséklet függ a kívánt sütési fokozattól és a hús fajtájától. Ezt 30–99 °C közötti tartományban lehet kiválasztani.

Az elkészítési idő különböző tényezőktől függ. Minél magasabb a sütőtér hőmérséklete és adott esetben a páratartalom, és minél vékonyabb az elkészítendő étel, annál gyorsabban éri el a beállított maghőmérsékletet.

A maghőmérséklet értékeinek továbbítása a gőzsütő elektronikájához a húsmaghőmérő tű nyelébe épített adó és a vevőantenna között rádiójelekkel történik, amint beteszi az elkészítendő ételt a beleszúrt húsmaghőmérő tűvel a sütőtérbe.

A tökéletes jelátvitel csak csukott ajtónál biztosított. Ha az ételkészítési folyamat alatt kinyitja az ajtót pl. a sült meglocsolásához, a jelátvitel megszakad.

Csak az ajtó becsukásakor folytatódik. Néhány mp-ig eltart, amíg a kijelzőn ismét az aktuális maghőmérséklet kerül kijelzésre.

A hőérzékelő 100 °C felett károsodik. Ha beleszúrja az ételbe, akkor nincs ilyen sérülésveszély, mivel legfeljebb 99 °C-os maghőmérsékletet lehet beállítani.

Ha nem használja a húsmaghőmérő tűt, az ételkészítési folyamat közben ne hagyja a sütőtérben, hanem mindig tegye az ajtóban kialakított tárolóhüvelybe.

### Alkalmazási lehetőségek

Néhány automatikus program és speciális felhasználás alkalmazásakor felszólítást kap a húsmaghőmérő tű használatára.

Ezen túlmenően a saját programoknál és a következő üzemmódok esetén is használhatja a húsmaghőmérő tűt:

- Hőlégkeverés plusz
- Alsó-felső hő
- Kombi párolás hőlégk. pluszal
- Kombi párolás alsó-/felső hő
- Gőzpárolás
- Intenzív sütés
- Légekveréses grill
- Speciális sütemény



## Fontos használati útmutatások

Az optimális működés biztosítása érdekében feltétlenül vegye figyelembe a következő utasításokat.

A húsmaghőmérő tű fém hegye letörhet.

Ne használja a húsmaghőmérő tűt az étel hordozására.

- Ne használjon magas és keskeny fém sütőedényeket, mivel azok a rádiójeleket legyengíthetik.
- Ne tegyen fémes tárgyakat a vezeték nélküli húsmaghőmérő tű fölé, például ne tegyen rá sütőfedőt vagy alufóliát, illetve ne tegyen sütőrácsot és univerzális tepsit a fölötte lévő behelyezési szintre. Üvegfedőt használhat.
- Ne használjon egyidejűleg egy további kereskedelemben kapható fém húsmaghőmérő tűt.
- Kerülje el, hogy a húsmaghőmérő tű nyele a pecsenyeszaftba lógjon, vagy a sütnivalón vagy a sütőedény szélén felfeküdjön.
- A húst beleteheti egy edénybe vagy felteheti a sütőrácsra.
- A húsmaghőmérő tű fémhegyét teljesen, a nyeléig szúrja az ételbe, hogy a hőérzékelő körülbelül a magot érje el. A nyélnek eközben ferdén felfelé kell mutatnia, és nem vízszintesen a sütőtér sarkai vagy az ajtó felé.
- Szárnyasok sütésekor a mellhús legvastagabb részébe érdemes beleszúrni a fémhegyet. A hüvelyk- és mutatóujjával tapogassa végig a mellhúst, hogy megtalálja a legvastagabb részt.

- A fémhegy nem érintkezhet csonttal, és azt nem szabad különösen zsíros helyen beszúrni. Zsírcsomók és csontok túl korai kikapcsolást eredményezhetnek.
- Erősen márványozott vagy zsírral átszótt húsoknál a magasabb értéket állítsa be a sütési táblázatban megadott maghőmérsékletek közül.
- Alufólia, sütőtömlő- vagy zacskó használatakor a húsmaghőmérő tűt szúrja a fólián keresztül az étel magjáig. A húsmaghőmérő tűt a hússal is a fóliába helyezheti. Vegye figyelembe hozzá a fólia gyártójának útmutatásait.
- A húsmaghőmérő tűt nagyon lapos ételek, mint pl. hal esetében csak majdnem vízszintesen lehet beszúrni. Ezért a nagyon lapos ételeket üveg vagy kerámia sütőedényben készítse el, mivel egy fémből készült edény falai zavarják a rádiójeleket.

Ha az ételkészítési folyamat közben a sütő már nem ismeri fel a húsmaghőmérő tűt, a kijelzőn megjelenik a megfelelő figyelmeztetés. Változtassa meg a húsmaghőmérő tű pozícióját az ételben.

# Sütés (hús)

## A húsmaghőmérő tű használata

- Húzza ki a húsmaghőmérő tűt a kezelőpanel mögötti tárolóhüvelyből.
- Szúrja a húsmaghőmérő tű fémhegyét teljesen, a fogantyúig az ételbe.

Ha egyszerre több húsdarabot kíván egyidőben készíteni, akkor szúrja a húsmaghőmérő tűt a legmagasabb darab húsba.

A fogantyú álljon ferdén felfelé.

- Tolja az elkészítendő ételt a sütőtérbe.
- Zárja be az ajtót.
- Válasszon üzemmódot vagy automatikus programot.
- Ha szükséges, állítsa be a hőmérsékletet és a maghőmérsékletet.

Az automatikus programoknál a maghőmérséklet értékei előre be vannak állítva.

Kövesse a kijelző utasításait.

Az ételkészítési folyamat befejeződik, amint elérte a maghőmérsékletet.

 A forró felületek sérülést okozhatnak.

A húsmaghőmérő tű fogantyúja fel-forrósodhat. Megégetheti magát a fogantyúval.

Húzzon edényfogó kesztyűt a húsmaghőmérő tű kivételkor.

**Tanács:** Ha a maghőmérséklet elérésekor az étel még nincs az ön ízlése szerint kellően megsülve, akkor szúrja be a húsmaghőmérő tűt egy másik helyre, vagy növelje a maghőmérsékletet és ismételje meg a folyamatot.

## Sütési folyamat későbbi indítása húsmaghőmérő tűvel

A folyamatot egy későbbi időpontban is elindíthatja.

- Válassza ki a(z) Indítási időpont lehetőséget.

A befejezés időpontját hozzávetőlegesen meg lehet határozni, mivel egy húsmaghőmérő tűvel végzett sütési folyamat időtartama közel megegyezik a húsmaghőmérő tű nélküli sütési folyamat időtartamával.

A(z) Időtartam és a Befejez. időpont nem állíthatók be, mivel a teljes idő a maghőmérséklet elérésétől függ.

Táblázat a maghőmérsékletekhez

Hús	 [°C]
Borjúsült	75–80
Csemege karaj	63
Báránycomb angolos közepes átsütve	64 76 82
Báránygerinc angolos közepes átsütve	53 65 80
Szarvasgerinc angolos közepes átsütve	60 72 81
Marhasült	80
Marhafilé/ Marhahátszín angolos közepes átsütve	45 54 75
Ropogósra sült húsok	85
Sertésfilé angolos közepes átsütve	60 66 75
Vadhús/comb	85

 Maghőmérséklet

# Grillezés

⚠ A forró felületek sérülést okozhatnak.

Ha a grillezés alatt az ajtót kinyitja, a kezelőelemek nagyon forróak lesznek.

Az ajtót a grillezés alatt hagyja zárva.

## Útmutatások a grillezéshez

- Grillezéskor nem szükséges az előmelegítés. Tolja az elkészítendő ételt a hideg sütőtérbe.
- Használja az univerzális tepsit a ráccsal. Kivétel: ha a 3. szinten grillez, tolja be az univerzális tepsit eggyel alacsonyabb szintre mint a rácsot.

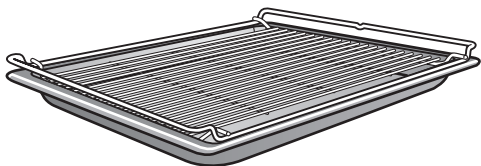

- Hal grillezésekor tegyen a grillezni való alá a méretére vágott sütőpapírt.
- Magas ételt, pl. fél csirkét a 2. szinten, lapos ételt, pl. steaket a 3. szinten grillezzen.
- Az ételt az idő  $\frac{2}{3}$ -ának letelte után fordítsa meg. Kivétel: a halat nem kell megfordítani.

## Tanácsok a grillezéshez

- A sovány húst marinálja vagy kenje be olajjal. Más zsiradék könnyen sötétté válik vagy füstöt képez.
- A sütnivaló kolbászt grillezés előtt keresztben vagdossa be.
- Nagyjából azonos vastagságú hús- vagy halszeleteket grillezzen, hogy a grillezési idő ne legyen túlságosan eltérő.
- Hús esetén nyomja meg egy kanállal, hogy ellenőrizze, elkészült-e az étel. Így megállapíthatja, hogy mennyire puha a hús.
  - **angolos/rosé**  
Ha a hús még nagyon rugalmas, akkor a belseje még vörös.
  - **közepes**  
Ha a hús kissé benyomható, akkor belül rózsaszín.
  - **átsütve**  
Ha a hús alig nyomható be, akkor átsült.
- Ha a nagyobb húsdarabok felülete már erősen megbarnult, de a mag még nincs kész, akkor átteheti alacsonyabb szintre, vagy továbbgrillezheti alacsonyabb hőmérsékleten.

## Útmutatás az üzemmódokhoz

Az összes üzemmód áttekintését a hozzá tartozó javasolt értékekkel a „Fő- és almenük“ fejezetben találja.

A húsmaghőmérő tű műanyag része nagyon magas hőmérsékleten megolvadhat.

A húsmaghőmérő tűt ne használja grill üzemmódokban.

A húsmaghőmérő tűt ne tárolja a sütőtérben.

### Kombi párolás grillel

Ez az üzemmód olyan ételek grillezéséhez alkalmas, amelyeket meg kell barnítani, de ugyanakkor nem szabad kiszáradniuk, pl. kukoricacső.

### Nagy grill

Ezt az üzemmódot nagyobb mennyiségű lapos ételek grillezésére és nagyobb formákban történő átsütéshez.

### Kicsi grill

Ezt az üzemmódot kisebb mennyiségű lapos ételek grillezésére és kisebb formákban történő átsütéshez.

### Légkeveréses grill

Ez az üzemmód nagyobb átmérőjű ételek grillezésére alkalmas, pl. szárnyas vagy sült rolád.

# Tisztítás és ápolás

## Útmutatások a tisztításhoz és az ápoláshoz

 Sérülésveszély forró felületek miatt.

A gőzsütő üzemelés közben forró lesz. Megégetheti magát a sütőtérrel, a tartórácsokkal, a fűtőtestekkel és a tartozékokkal.

A kézi tisztítás előtt hagyja lehűlni a sütőteret, a fűtőtesteket, a tartórácsokat és a tartozékokat.

 Sérülésveszély áramütés miatt.

A gőztisztító készülék gőze feszültséget vezető alkatrészekre juthat, és rövidzárlatot okozhat.

A gőzsütő tisztításához soha ne használjon gőztisztító készüléket.

Minden felület elszíneződhet vagy megváltozhat, ha alkalmatlan tisztítószereket használ. A sütőtisztító és a vízkömentesítő szer különösen a gőzsütő frontját károsítja.

Minden felület könnyen karcolódik. Üveg felületeken a karcolások bizonyos körülmények között töréshez vezethetnek.

A tisztítószerek maradványait rögtön távolítsa el.

Az erős szennyeződések bizonyos körülmények között károsíthatják a gőzsütőt.

A sütőteret, az ajtó belső felét és az ajtó tömítést akkor tisztítsa meg, ha lehült. Túl hosszú várakozás feleslegesen megnehezíti a tisztítást, és szélsőséges esetben lehetetlenné teszi.

Semmi esetre se használjon ipari tisztítószereket, csak háztartásban szokásos szereket.

Ne használjon alifás, szénhidrogéntartalmú tisztító- vagy mosogatószert. Ezek a tömítések megduzzadáshoz vezetnek.

- Minden használat után tisztítsa és szárítsa meg a gőzsütőt és a tartozékokat.
- Csak akkor csukja be az ajtót, ha a sütőtér teljesen száraz.

Ha főként gőzpárolási folyamatokat végez, és nem használja a(z) Hydro-Clean ápolóprogramot, évente legalább egyszer végezzen el egy ételkészítési folyamatot 225 °C feletti hőmérsékleten, hogy a nedvességet még a gőzsütő nehezen hozzáférhető helyeiről is eltávolítsa.

Ha a gőzsütőt hosszabb ideig nem használja, még egyszer alaposan tisztítsa ki, hogy a szagképződést stb. megakadályozza. Ezután hagyja nyitva az ajtaját.

## Nem megfelelő tisztítószer

Hogy a felületek károsodását elkerülje, ne használjon a tisztításhoz

- szóda-, ammónia-, sav- vagy klorid-tartalmú tisztítószer
- vízkőoldó tisztítószer
- dörzsölő tisztítószer (pl. súrolóport, folyékony súrolószer, tisztítóköveket)
- oldószer-tartalmazó tisztítószer
- mosogatógéphez való tisztítószer
- üvegtisztító
- üvegkerámia főzőlapokhoz készült tisztítószer
- dörzsölő kemény szivacsokat és keféket (pl. fazék-szivacsokat vagy használt szivacsokat, amelyek dörzsölő anyag maradványait tartalmazzák)
- tisztítóradírt
- éles fémkaparót
- acélgyapotot
- rozsdamentes acél spirálokat
- pontszerű tisztítást mechanikus tisztítószerekkel
- sütőtisztító vagy spray-ke

## Külső tisztítás

- Tisztítsa meg a készülék előlapot tiszta törülőkendővel, némi kézi mosogatószerrel és meleg vízzel.
- Törölje azután egy puha kendővel szárazra az előlapot.

**Tanács:** A tisztításhoz használhat egy tiszta, nedves mikroszálas kendőt tisztítószert nélkül.

# Tisztítás és ápolás

## PerfectClean

Az univerzális tepszi, a kombi rostély és a FlexiClip HFC 71 teljesen kihúzható síneknek **PerfectClean bevonatot kaptak**. Ez egy olyan optikai hatást kelt, amelytől a felület csillogónak tűnik. A PerfectClean bevonatú felületek kiváló tapadásgátló hatásúak és egyszerűen tisztíthatók.

Az optimális használathoz fontos, hogy a felületeket minden használat után megtisztítsa.

Ha a PerfectClean felületet a korábbi használatból visszamaradt anyagok borítják, akkor a tapadásgátló hatás megszűnik. Ha több használat között nem tisztítja a készüléket, megnövekedik a tisztítási ráfordítás.

Kifutott gyümölcslevek színváltozásokat okozhatnak, amelyeket már nem lehet eltávolítani. Ez azonban nem befolyásolja a PerfectClean tulajdonságait.

Mindig távolítson el minden tisztítószert maradványt, hogy a tapadásgátló hatást ne rontsa.

**Hogy a PerfectClean bevonatú felületek maradandóan ne károsodjanak, a tisztításkor kerülje a következőket:**

- dörzsölő tisztítószeret (pl. súrolóport, folyékony súrolószert, tisztítóköveket)
- üvegkerámia főzőlapokhoz készült tisztítószert
- üvegkerámia- és nemesacél-tisztítószert
- acélgyapotot
- a súroló szivacsokat (pl. edénysúroló szivacsokat vagy használt szivacsokat, amelyek súroló hatású anyagok maradványait tartalmazzák),
- sütőtisztító spray-t
- pontszerű tisztítást mechanikus tisztítószerekkel

**Semmi esetre se** tisztítsa a PerfectClean bevonattal ellátott alkatrészeket mosogatógépben.



## Sütőtér

Normális, hogy a sütőtér hosszabb használat után sárgásan elszíneződik. Ez azonban nem befolyásolja a használati tulajdonságokat.

Ügyeljen arra, hogy ne kerüljön tisztítószer a sütőtér hátfalán lévő nyílásokba.

A sütőtér kényelmes tisztításához a kék szülék ajtaját le lehet venni, a tartórácsot is ki lehet venni, és a felső/grill-fűtőtestet le lehet hajtani.

### Tisztítás gőzpárolás után

- Távolítsa el:
  - a kondenzátumot egy szivaccsal vagy törőlkendővel,
  - az enyhe zsírszennyeződések tisztázását törőlkendővel, kézi mosogatószerrel és meleg vízzel.
- Tiszta vízzel törőljön utána, hogy minden tisztítószer-maradványt eltávolítson.
- Ezután egy kendővel törőlje szárazra a sütőteret és az ajtó belső oldalát.

**Tanács:** Végül az ápolóprogrammal Szárításautomatikusan kiszáríttathatja a sütőteret (lásd az „Ápolás“ részt).

### Tisztítás sütés vagy grillezés után

A sütőteret minden sütési vagy grillezési folyamat után tisztítsa meg, különben ráégnék a szennyeződések, és adott körülmények között többé már nem lehet eltávolítani.

- A sütőteret és az ajtó belső oldalát egy tiszta edénymosogató szivaccsal, forró vízzel és kézi mosogatószerrel tisztítsa meg. Szükség szerint a sütőtér tisztításához használhatja az edénymosogató szivacs kemény felét is.
- Tiszta vízzel törőljön utána, hogy minden tisztítószer-maradványt eltávolítson.
- Ezután egy kendővel törőlje szárazra a sütőteret és az ajtó belső oldalát.

**Tanács:** Megkönnyíti a tisztítást, ha a szennyeződések néhány percre mosogatószerrel benedvesíti, vagy ha beállítja a(z) Karbantartás  | Áztatás programot. Erős, makacs szennyeződéseknel javasoljuk a sütőtér tisztítását a(z) Hydro-Clean ápolóprogrammal (lásd az „Ápolás“ részt).

# Tisztítás és ápolás

## Fenékszita tisztítása

- Minden használat után öblítse el és szárítsa meg a fenékszitát.
- Ecettel távolítsa el az elszíneződéseket és vízkőlerakódásokat, utána pedig tiszta vízzel mosogassa el.

## Az ajtó tömítés tisztítása

A zsírmaradványoktól az ajtó tömítés rideggé válhat és eltörhet. Minden sütés vagy grillezés után tisztítsa meg az ajtó tömítését.

- Tiszta, nedves mikroszálas kendővel, tisztítószer nélkül tisztítsa meg az ajtó tömítést. Használhat tiszta törítőkendőt is kézi mosogatószerrel és meleg vízzel.
- Minden tisztítás után puha kendővel törölje szárazra a tömítést.
- Ellenőrizze, hogy az ajtó tömítés helyesen ül-e. Adott esetben nyomkodja meg ismét az ajtó tömítést úgy, hogy mindenhol simán és egyenletesen illeszkedjen.

Ha az ajtó tömítés megsérült, pl. repedések vannak rajta, a tömítést ki kell cserélni. Hívja a Miele Ügyfélszolgálatát.

A cseréig ne használjon gőzt ételkészítési folyamathoz vagy tisztításhoz a(z) HydroClean ápolóprogrammal.

## Víz tartály és kondenzvíz tartály tisztítása

A víz tartály és a kondenzvíz tartály tisztítható mosogatógépben.

- Vegye ki a víz tartályt és a kondenzvíz tartályt minden használat után. A kivételhez enyhén nyomja felfelé a víz tartályt és a kondenzvíz tartályt.
- Ürítse ki a víz tartályt és a kondenzvíz tartályt.

A víz tartály és a kondenzvíz tartályt kivételekor víz csöpöghet a fiókba.

- Törölje szárazra adott esetben a fiókot.
- Kézzel vagy mosogatógéppel mosogassa el a víz tartályt és a kondenzvíz tartályt.
- Utána kendővel törölje szárazra a víz tartályt és a kondenzvíz tartályt, hogy ne képződjön bennük vízkő.

## Tartozékok

### Univerzális tepszi és kombirostély tisztítása

Az univerzális tepszi és kombirostély PerfectClean bevonatot kapott. Vegye figyelembe a „Tisztítás és ápolás”, „PerfectClean” fejezetben található tisztítási útmutatásokat.

- Távolítsa el
  - tiszta törülőkendővel, kézi mosogatószerrel és meleg vízzel a könnyű szennyeződések,
  - erősebb szennyeződések egy tiszta edénymosogató szivaccsal, forró vízzel és kézi mosogatószerrel. Igény szerint használhatja az edénymosogató szivacs kemény felét is.
- Tiszta vízzel töröljön utána, hogy minden tisztítószer-maradvány eltűnjön.
- Utána puha kendővel törölje szárazra a felületeket.

### Párolóedény és húsmaghőmérő tű tisztítása

A párolóedények és a húsmaghőmérő tű tisztítható mosogatógépben.

- Minden használat után mosogassa el és szárítsa meg a párolóedényt és a húsmaghőmérő tűt.
- Ecettel távolítsa el a párolóedény képes elszíneződéseit, majd tiszta vízzel öblítse ki a párolóedényt.

# Tisztítás és ápolás

## Tartórács tisztítása

A tartórácsot a FlexiClip a teljesen kihúzható sínekkel együtt (ha vannak) ki lehet szerelni.

Ha előtte külön ki akarja szerelni a FlexiClip teljesen kihúzható síneket, kövesse a „Áttekintés” fejezet, „FlexiClip teljesen kihúzható sínek be- és kiszérése” részben foglalt tanácsokat.

A FlexiClip HFC 71 teljes kihúzható sínek PerfectClean bevonatot kaptak. Vegye figyelembe a „Tisztítás és ápolás” fejezetben a „PerfectClean” rész tisztítási tanácsait.

 Sérülésveszély forró felületek miatt.

A gőzsütő üzemelés közben forró lesz. Megégetheti magát a fűtőtestekkel, a sütőtérrel és a tartozékokkal. A tartórácsok kiszérése előtt hagyja lehűlni a sütőtérrel, a fűtőtesteket és a tartozékokat.

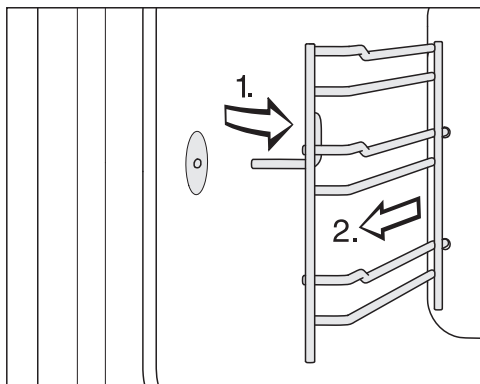

- Előre húzza ki a tartórácsot a rögzítésből (1.), és vegye ki (2.).

- Távolítsa el:

- az enyhe szennyeződések egy tiszta törülőkendővel, kézi mosogatószerrel és meleg vízzel,
- az erősebb szennyeződések egy tiszta edénymosogató szivaccsal, forró vízzel és kézi mosogatószerrel. Szükség szerint használhatja az edénymosogató szivacs kemény felét is.
- Tiszta vízzel töröljön utána, hogy eltávolítson minden tisztítószer-maradványt.
- Ezután kendővel törölje szárazra a tartórácsokat.

A **beszerelés** fordított sorrendben történik.

- Gondosan szerelje be a tartórácsot.

Ha a tartórácsokat nem helyesen dugja be, nem adott a billenés és kihúzás elleni védelem. Továbbá a párolóedény betolásakor a hőérzékelő megsérülhet.

### Felső sütés/grill fűtőtest lehajtása

Ha a sütőtér teteje különösen erősen elszennyeződött, a tisztításhoz a felső sütés/grill fűtőtestet kb. 5 cm-re le tudja hajtani.

**!** A forró felületek sérülést okozhatnak.

A gőzsütő működés közben felforrósodik. Megégetheti magát a sütőtérrel, a tartórácsokkal, a fűtőtestekkel és a tartozékokkal.

A tisztítás előtt hagyja lehűlni a sütőtérrel, a fűtőtesteket, a tartórácsokat és a tartozékokat.

A felső hő-/grillfűtőtest megsérülhet. Soha ne húzza lefelé erőszakkal a felső sütés/grill fűtőtestet.

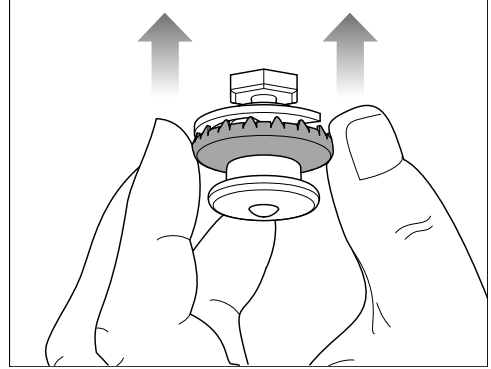

- Tisztítás után nyomja meg a nyomózárat a felső sütés/grill fűtőtesten a nyomózár külső gyűrűjén felfelé. Ügyeljen arra, hogy a nyomózár megfelelően bepattanjon.

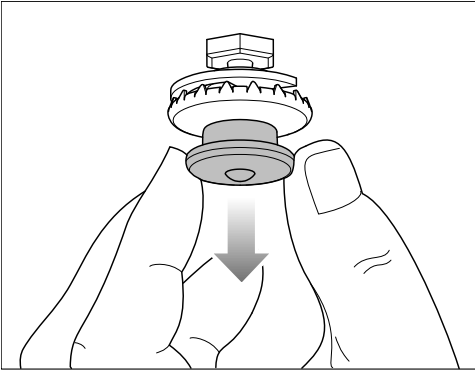

- A nyomózárat óvatosan húzza lefelé. A felső sütés/grill fűtőtest automatikusan lehajlik.
- Egy szivacs kendővel vagy edénymosogató szivaccsal tisztítsa meg a sütőtér tetejét (lásd a „Tisztítás és ápolás“ fejezet „Sütőtér“ részét).

# Tisztítás és ápolás

## Karbantartás

A(z) Befejez. időpont és Indítási időpont funkciók az ápolóprogramok esetén nem lesznek felkínálva.

### Áztatás

Erősebb szennyeződésekett ezzel az ápolóprogrammal lehet beáztatni.

- Hagyja lehűlni a sütőteret.
- Vegye ki az összes tartozékot a sütőtérből.
- A durva szennyeződésekett egy törőkendővel távolítsa el.
- Válassza ki a(z) Karbantartás  | Áztatás lehetőséget.

Az áztatási folyamat kb. 10 percig tart.

### Szárítás

Ezzel az ápolóprogrammal a sütőtérben meglévő maradék nedvességet kiszárítja a hozzáférhetetlen helyen is.

- Szárítsa meg a sütőteret egy kendővel.
- Válassza ki a következőt: Karbantartás  | Szárítás.

A szárítási folyamat kb. 20 percig tart.

### Öblítés

Ezzel az ápolóprogrammal kiöblítésre kerül a vizet vezető rendszer. Az esetlegesen jelenlévő ételmaradványokat a rendszer kiöblíti.

- Válassza ki a következőt: Karbantartás  | Öblítés.
- Kövesse a kijelző utasításait.

Az öblítési folyamat kb. 10 percig tart.

## Vízkömentesítés

Vízkömentesítéshez a Miele vízkömentesítő tablettákat javasoljuk (lásd „Utólag vásárolható tartozék“). Speciálisan a Miele termékekhez lett kifejlesztve a vízkömentesítés optimalizálásához. Más vízkömentesítő szerek, amelyek a citromsavon kívül más savakat is tartalmaznak, és/vagy nem mentesek más, nem kívánt összetevőktől, mint pl. kloridoktól, károsíthatják a készüléket. Ezenkívül a kívánt hatás nem biztosítható, ha a vízköoldószerre előírt koncentrációt nem tartják be.

Ha vízköoldószer fémmel érintkezik, foltok keletkezhetnek.  
Azonnal törölje le a vízköoldószert.

A gőzsütőt egy bizonyos üzemidő után vízkömentesíteni kell. Amikor eljött a vízkömentesítés ideje, akkor a kijelzőn megjelenik a még hátralévő ételkészítési folyamatok száma. Csak a gőzzel kombinált ételkészítési folyamatokat számolja. A gőzsütőt az utolsónak maradt gőzzel kombinált ételkészítési folyamat után zárolja a rendszer.

Javasoljuk, hogy a gőzsütőt a lezárás előtt vízkömentesítse.

A vízkömentesítés folyamata kb. 41 percig tart.

A vízkömentesítés során a víztartályt ki kell öblíteni, és friss vízzel fel kell tölteni. A kondenzvíz tartályt ki kell üríteni.

## A vízkömentesítő folyamat végrehajtása

- Vegye ki az összes tartozékot a sütőtérből.
- Válassza a(z) **Karbantartás**  | **Vízkömentesítés** lehetőséget.

A kijelzőn a(z) **Kérjük várjon** üzenet jelenik meg. A vízkömentesítő folyamat előkészül. Ez néhány percig eltarthat. Amint az előkészítés lezárult, felszólítást kap, hogy helyezze a víztartályba a vízkömentesítő szert.

- Töltse fel a víztartályt a(z)  jelölésig langyos vízzel, és adjon hozzá két Miele vízkömentesítő tablettát.
- Várjon, amíg a vízkömentesítő tabletták feloldódnak.
- Tolja be a víztartályt.
- Hagyja jóvá az **OK** gombbal.
- Ürítse ki a kondenzvíz-tartályt.
- Hagyja jóvá az **OK** gombbal.

A hátralévő idő jelenik meg. A vízkömentesítő folyamat elindul.

Semmi esetre se kapcsolja ki a gőzsütőt a vízkömentesítő folyamat lejárta előtt, különben újra kell indítani.

Vízkömentesítés közben a víztartályt ki kell öblíteni, és friss vízzel kell feltölteni. A kondenzvíz-tartályt ki kell üríteni.

- Kövesse a kijelző utasításait.

A hátralévő idő lejárta után megjelenik a(z) **Kész**, és egy hangjelzés szólal meg.

## A vízkömentesítési folyamat lezárása

- Válassza ki: **Bezár**.
- Adott esetben vegye ki a víztartályt és a kondenzvíz-tartályt, és ürítse ki.
- Tisztítsa meg és szárítsa meg a víztartályt és a kondenzvíz-tartályt.
- Nyissa ki az ajtót, és hagyja lehűlni a sütőteret.
- Ezt követően szárítsa ki a sütőteret.
- Csak akkor csukja be az ajtót, ha a sütőtér teljesen száraz.
- Kapcsolja ki a gőzsütőt.

# Tisztítás és ápolás

## HydroClean

Kézi tisztítás helyett a sütőteret megtudja tisztítani a(z) HydroClean ápoló-programmal is.

A hal elkészítése utáni szagokat, de az erős, makacs szennyeződések is, mint pl. a sütésnél és a grillezésnél keletkezőket, ezzel a programmal könnyen eltudja távolítani.

Javasoljuk, hogy a gőzsütőt évente négyszer a(z) HydroClean segítségével tisztítsa ki. Szükség szerint a tisztítást gyakrabban is elvégezheti.

A HydroClean-nel való tisztításhoz kizárólag a Miele HydroCleanert használja. Ezt a tisztítószert kifejezetten az ön gőzsütőjéhez fejlesztettük ki. Más tisztítószerek károsíthatják a gőzsütőt.

A gőzsütőjéhez 1 palack Miele HydroCleaner van mellékelve. További HydroCleaner palackokat a Miele webshopban, a Miele Ügyfélszolgálatán vagy a Miele szakkereskedőtől vásárolhat.

 Sérülésveszély tisztítószertől.

A HydroCleaner bőr- és súlyos szemirritációt okoz.

Kerülje az érintkezést a bőrével és szemével.

Érintkezésnél azonnal öblítse le bő vízzel, és forduljon orvoshoz, ha a szemirritáció továbbra is fennáll.

Tartsa a HydroCleanert gyermekektől távol.

A szennyezettségi foktól függetlenül mindig használja el az 1 palack HydroCleaner (125 ml) teljes tartalmát.

A 125 ml-es tisztítószert mennyiség a teljes tisztítási folyamathoz van igazítva, és nem szabad megváltoztatni.

3 különböző időtartamú tisztítási fokozat közül választhat:

- **Szennyezettségi fok: 1** enyhe, alig látható szennyeződésekre és szagokra, pl. hal vagy káposzta elkészítése után

Időtartam: Kb. 1:57 perc

- **Szennyezettségi fok: 2** látható, nem erősen beégett szennyeződésnél pl. lecsöpögött pizzasajt, kifutott gyümölcs torta

Időtartam: Kb. 3:17 perc

- **Szennyezettségi fok: 3** erős, hosszabb időn keresztül beégett, különféle élelmiszerek súlyos szennyeződésénél, és pl. sültcsirke elkészítése után

Időtartam: Kb. 4:17 perc



## A tisztítási folyamat lefutása

HydroClean több fázisban zajlik:

1. Előkészítés
2. Tisztítási fázis
3. Öblítési fázis
4. Kézi utótisztítás
5. Szárítási fázis

A gőzsütő végigvezeti önt a tisztítás teljes folyamatán. Az előkészítéshez felszólítja önt, hogy pl. vegye ki a tartozékokat a sütőtérből, és töltsse be a tisztítószert a fenékszűrőn keresztül.

Amikor minden előkészület befejeződött, megkezdődik a tisztítási fázis. Az ajtó automatikusan reteszeli. A tisztítószert friss vízzel keveredik, és a sütőtér mennyezetén lévő szórókerék a teljes sütőteret bepermetezi. Ez a művelet többször megismétlődik.

Kb. 1:20 óra hátralévő időnél elkezdődik az öblítési fázis. A szennyeződés és a tisztítószert maradványait kimossa a sütőtérből. A fázis elején és alatt a víztartályt többször fel kell tölteni friss vízzel, és a kondenzvíz-tartályt többször ki kell üríteni.

Az utolsó fázis a szárítási fázis. Kb. 30 perc hátralévő időnél elkezdődik. A durvább szennyeződés maradványok eltávolításához a sütőteret a szárítási fázis megkezdése előtt nedves ruhával törölje ki.

Ha kikapcsolja a gőzsütőt, a tisztítási folyamat megszakad. A visszakapcsolás után a gőzsütő automatikusan elvégzi az öblítési és szárítási fázist, hogy eltávolítsa a tisztítószert maradványait. A normál kezelés csak ezután lehetséges újra (lásd még a „Mi a teendő, ha...” fejezet „Üzenetek a kijelzőn” részét).

## A tisztítási folyamat előkészítése és elindítása

- Válassza ki a(z) Karbantartás  lehetőséget.
- Válassza ki a(z) HydroClean lehetőséget.
- A tisztítási fokozatot a szennyezettségi foknak megfelelően válassza ki.
- Hagyja jóvá az OK gombbal.

Megjelenik a(z) Kérjük várjon figyelmeztetés. A tisztítás előkészítése folyamatban. Ez néhány percig eltarthat. Amint az előkészítés lezárult, ön felszólítást kap a tartozékok és a tartórácsok kivételére.

- Vegye ki az összes tartozékot a sütőtérből.
- A tartórácsokat a FlexiClip teljesen kihúzható sínekkel együtt (ha vannak) szerelje ki (ld. a „Tartórácsok tisztítása” fejezetet).
- Hagyja jóvá az OK gombbal.
- Hajtsa le a felső hő/grill fűtőtestet (ld. a „Felső hő/grill fűtőtest lehajtása” fejezetet).
- Távolítsa el a durva szennyeződéseket a sütőtérből, és a fenékszűrő alól. Ügyeljen arra, hogy ne jusson szennyeződés a vízkivezetésbe.
- Hagyja jóvá az OK gombbal.

# Tisztítás és ápolás

- Ellenőrizze, hogy a fenékszűrő be van-e helyezve.
- A fenékszűrőn keresztül töltsse be 1 palack HydroCleaner teljes tartalmát.  
Ügyeljen arra, hogy a tisztítószer ne kerüljön az ajtóüvegre vagy -tömítés-re.
- Hagyja jóvá az *OK* gombbal.
- Csukja be az ajtót.

A desztillált vagy szénsavas víz és más folyadékok károsíthatják a gőzsütőt.

**Kizárólag friss, hideg ivóvizet** használjon.

- Öblítse ki a víztartályt és töltsse fel a „max“ jelölésig.
- Tolja be az víztartályt a fiókba, és hagyja jóvá az *OK* gombbal.
- Ürítse ki a kondenzvíz-tartályt.
- Tolja be a kondenzvíz-tartályt a fiókba, és hagyja jóvá az *OK* gombbal.

A tisztítási folyamat elindul.

A kijelzőn megjelenik a hátralévő idő.

Az indítás után néhány másodperccel az ajtó automatikusan reteszeli.

**Tanács:** A következő műveletek hozzátartozó idejét, pl. „Friss víz betöltése“, a(z)  információ segítségével tudja megjeleníteni.

Az öblítési fázis elején és közben a víztartályt háromszor kell feltölteni friss vízzel, és ki kell üríteni a kondenzvíz-tartályt.

- Mindig kövesse a kijelző utasításait.

A szárítási fázis megkezdése előtt az ajtó ismét kireteszelődik, és ön felszólítást kap a sütőtér és az ajtó belső oldala nedves letörlésére:

- Egy tiszta, nedves mikroszálas vagy szivacskendővel alaposan törölje ki a sütőtér (a fenékszűrő alatt is) és az ajtó belső oldalát.
- Hagyja jóvá az *OK* gombbal.
- A gőzsütő optimális működésének biztosításához ellenőrizze a felfogócsatornát, és adott esetben távolítsa el a vizet.

 A szivárgó víz károkat okoz.

A szivárgó víz károsíthatja a beépítőszekrényt és a padlót.

Ha néhány csepp víz van a felfogócsatornában, ellenőrizze, hogy az ajtó tömítés megfelelően illeszkedik-e. Adott esetben nyomkodja meg ismét az ajtó tömítést úgy, hogy mindenhol simán és egyenletesen illeszkedjen. Nagyon kedvezőtlen körülmények között előfordulhat, hogy a felfogócsatornában a felső szintig összegyűlik a víz:

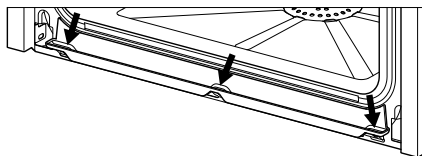

Ebben az esetben hívja a Miele ügyfélszolgálatát.

- Hajtsa fel a felső hő/grill fűtőtestet (lásd a „Felső hő/grill fűtőttest lehatárolása“ fejezetet).
- Szerelje be a tartórácsokat (lásd a „Tartórácsok tisztítása“ fejezetet).

- Helyezze be a tartozékokat a sütőtérbe.
- Hagyja jóvá az *OK* gombbal.
- Csukja be az ajtót.
- Öblítse ki a kondenzvíz-tartályt.
- Tolja be a kondenzvíz-tartályt a fiókba, és hagyja jóvá az *OK* gombbal.

A hátralévő idő lejárta után megjelenik a(z) *Kész*, és egy hangjelzés szólal meg.

### A tisztítási folyamat lezárása

- Válassza ki a(z) *Bezár* lehetőséget.
- Kapcsolja ki a gőzsütőt.

 A forró felületek sérülést okozhatnak.

A gőzsütő üzemelés közben forró lesz. Megégetheti magát a fűtőtestekkel, a sütőtérrel és a tartozékokkal. Hagyja előbb lehűlni a fűtőtesteket, a sütőteret és a tartozékokat, mielőtt eltávolítja az esetleges maradványokat és vízkőlerakódásokat.

- Amikor a sütőtér lehűlt, tiszta, nedves mikroszálas vagy szivacskendővel távolítsa el az esetleges maradványokat az ajtó belső oldaláról, a felfogócsatornáról és az ajtótomításról.

**Tanács:** A sütőtérből az elszíneződéseket és vízkőlerakódásokat hígított ecetes oldattal vagy DGClean tisztítószerrel távolíthatja el (lásd az „Utólag megvásárolható tartozékok“ fejezetet). Ezután tiszta vízzel törölje át a felületeket.

- Egy kendővel törölje szárazra a sütőteret és az ajtó belső oldalát.
- Csak akkor csukja be az ajtót, ha a sütőtér már teljesen száraz.

Javasoljuk, hogy a következő ételkészítési folyamat előtt kézzel vagy mosogatógépben tisztítsa meg a kondenzvíz-tartályt (lásd „A víztartály és a kondenzvíz-tartály tisztítása“ fejezetet). Ezután ellenőrizze a lefolyócsont megfelelő helyzetét és az úszó könnyű mozgását:

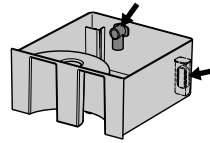

# Tisztítás és ápolás

## Az ajtó kiszerelése

- Készítsen elő egy alkalmas lerakófelületet az ajtó számára, pl. egy puha kendőt.
- Résznyire nyissa ki az ajtót.

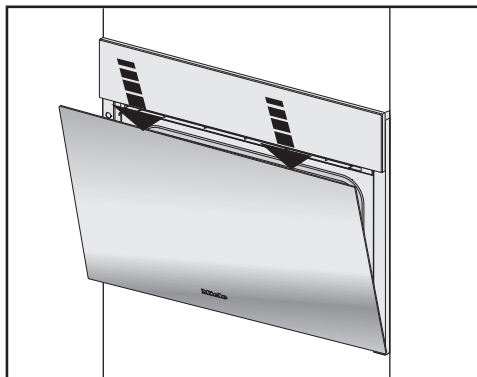

- A felső ajtóélnél megfogva két kézzel, röviden, egyszer nyomja le az ajtót.

Az ajtót tartók kötik össze az ajtópántokkal. Mielőtt az ajtót a tartókról le tudná húzni, reteszelje ki a zárókengyeleket a két ajtópántnál.



- Nyissa ki teljesen az ajtót.

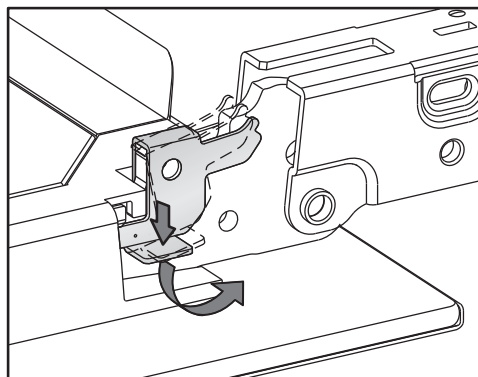

- A kireteszeléshez mindkét ajtópántnál ütközésig fordítsa el ferde helyzetbe a zárókengyeleket.

A gőzsütő sérül, ha az ajtót helytelenül szereli ki.

Soha ne húzza ki az ajtót vízszintesen a tartókból, mert ezek visszaüthetnek a gőzsütőre.

- Zárja be az ajtót ütközésig.

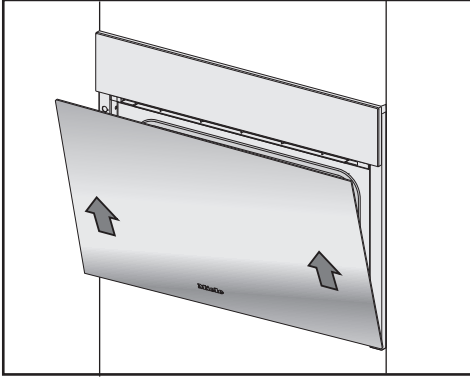

- Oldalt fogja meg az ajtót és egyenletesen, ferdén felfelé húzza ki a tartókból. Ügyeljen arra, hogy az ajtó sarka közben ne akadjon be.
- Fektesse az ajtót az előkészített lera-köfelületre.

### Az ajtó beszerelése

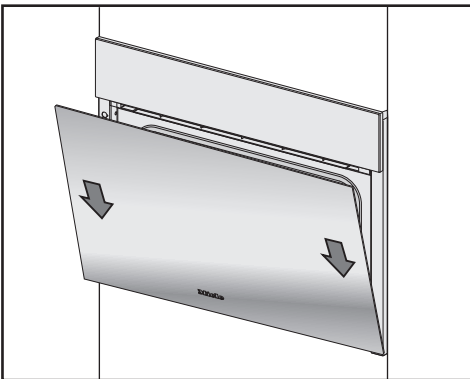

- Fogja meg oldalt az ajtót, és helyezze fel az ajtószanék tartóira. Ügyeljen arra, hogy közben ne borítsa fel.
- Nyissa ki teljesen az ajtót.

Ha a zárókegyelek nincsenek reteszelve, akkor az ajtó leválhat a tartókról, és megsérülhet. Mindenképpen reteszelve vissza a zárókegyeleket.

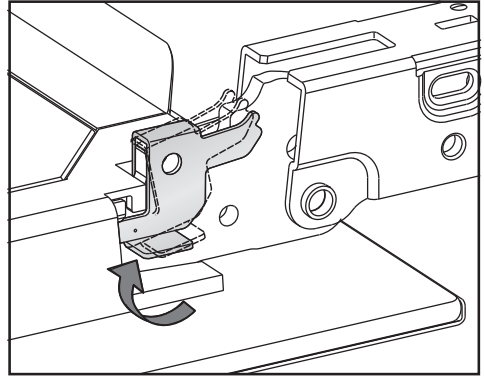

- A reteszeléshez forgassa ütközésig mindkét ajtószanék a zárókegyeleket vízszintesbe.

## Mi a teendő, ha ...

A legtöbb üzemzavart és hibát, amelyek a napi üzemeltetés során felléphetnek, saját maga is el tudja hárítani. Sok esetben időt és költséget takaríthat meg, mivel nem kell hívnia az ügyfélszolgálatot.

A [www.miele.hu/service](http://www.miele.hu/service) oldalon tájékozódhat a hibák önálló elhárításának módjáról.

A következő táblázatok segítenek önnek abban, hogy megtalálja az üzemzavar vagy a hiba okát, és elhárítsa azt.

### Üzenetek a kijelzőn

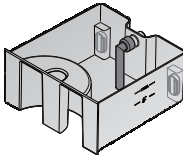
Probléma	Ok és elhárítás
F10	<p>A beszívótömlő nincs rendesen feldugva a víztartályban, vagy nem függőleges.</p> <ul style="list-style-type: none"><li>■ Igazítsa meg a beszívótömlő helyzetét.</li></ul> 
F11 F20	<p>A lefolyócsövek eldugultak.</p> <ul style="list-style-type: none"><li>■ Vízkömentesítse a gőzsütőt (lásd a „Tisztítás és ápolás“ fejezet „Ápolás“ részét).</li><li>■ Ha ezután ismét megjelenik a hibaüzenet, hívja a Miele Ügyfélszolgálatot.</li></ul>
F32	<p>Az ajtóreteszelés a HydroClean-nel való tisztításhoz nem zár.</p> <ul style="list-style-type: none"><li>■ Kapcsolja ki, majd kapcsolja ismét be a gőzsütőt.</li><li>■ Ha ezután ismét megjelenik a hibaüzenet, hívja a Miele Ügyfélszolgálatot.</li></ul>
F55	<p>Egy üzemmód leghosszabb üzemidejét túllépték, és a lekapcsoló automatika kioldott.</p> <ul style="list-style-type: none"><li>■ Kapcsolja ki, majd kapcsolja ismét be a gőzsütőt.</li></ul> <p>A gőzsütő ezután azonnal, újra üzemkész.</p>
F138	<p>A gőzsütő nem tömített. A fenéklemezbe víz került.</p> <ul style="list-style-type: none"><li>■ Kapcsolja ki, majd kapcsolja ismét be a gőzsütőt.</li><li>■ Ha ezután ismét megjelenik a hibaüzenet, hívja a Miele Ügyfélszolgálatot.</li></ul>

Probléma	Ok és elhárítás
F196	<p>Hiba lépett fel.</p> <ul style="list-style-type: none"> <li>■ Kapcsolja ki, majd kapcsolja ismét be a gőzsütőt.</li> </ul> <p>A sütőtérben lévő fenékszűrő nincs behelyezve.</p> <ul style="list-style-type: none"> <li>■ Kapcsolja ki a gőzsütőt.</li> <li>■ Helyezze be a fenékszűrőt.</li> <li>■ Kapcsolja ismét be a gőzsütőt.</li> <li>■ Ha ezután ismét megjelenik a hibaüzenet, hívja a Miele Ügyfélszolgálatot.</li> </ul>
<p><b>Bekapcsolás után a következő üzenet jelenik meg:</b> „HydroClean“ folytatása</p>	<p>A tisztítási folyamat egy áram-kimaradás vagy kikapcsolás miatt megszakadt.</p> <p>A visszakapcsolás után a gőzsütő automatikusan elvégzi az öblítési és szárítási fázist, hogy eltávolítsa a tisztítószer maradványait. Ez a folyamat kb. 1:30 percig tart. Egy megszakítás után a szárítási fázis folyamata körülbelül 30 percig tart.</p> <p>A gőzsütő normál kezelése csak ezután lehetséges újra.</p> <ul style="list-style-type: none"> <li>■ Kövesse a kijelző utasításait.</li> </ul> <p>Ügyeljen arra, hogy a tisztítás eredménye nem optimális.</p>
<p><b>A kijelzőn a jelen táblázatban fel nem sorolt üzenetek egyike jelenik meg.</b></p>	<p>Hiba lépett fel az elektronikában.</p> <ul style="list-style-type: none"> <li>■ Kb. 1 percre szakítsa meg a gőzsütő áramellátását.</li> <li>■ Ha az áramellátás helyreállítása után a probléma továbbra is fennáll, forduljon a Miele Ügyfélszolgálatához.</li> </ul>

## Mi a teendő, ha ...

### Váratlan rendellenesség

Probléma	Ok és elhárítás
<b>A sütőtér nem melegszik fel.</b>	<p>A bemutatótermi üzemmód be van kapcsolva. A gőzsütőt ugyan lehet kezelni, de a sütőtér fűtése nem működik.</p> <ul style="list-style-type: none"><li>■ Kapcsolja ki a bemutatótermi üzemmódot (lásd „Beállítások“ fejezet, „Kereskedők“ szakaszát).</li></ul> <p>A sütőtér az alépített melegítőfiók működtetése miatt felmelegedett.</p> <ul style="list-style-type: none"><li>■ Nyissa ki az ajtót, és hagyja lehűlni a sütőteret.</li></ul>
<b>A gőzsütő költözés után már nem vált át a felfűtő fázisból a sütési fázisba.</b>	<p>Megváltozott a víz forrási hőmérséklete, mert az új felállítási hely magassága legalább 300 méterrel eltér az előzőtől.</p> <ul style="list-style-type: none"><li>■ A forrási hőmérséklet beállításához hajtson végre egy vízkömentesítési folyamatot (lásd a „Tisztítás és ápolás“ fejezet „Ápolás“ részét).</li></ul>
<b>Az üzem során szokatlanul sok gőz távozik, vagy a gőz szokatlan helyeken távozik.</b>	<p>Az ajtó nincs rendesen bezárva.</p> <ul style="list-style-type: none"><li>■ Zárja be az ajtót.</li></ul> <p>Az ajtó tömítése nem megfelelő.</p> <ul style="list-style-type: none"><li>■ Ismét úgy nyomja rá az ajtó tömítést, hogy mindenhol simán és egyenletesen illeszkedjen.</li></ul> <p>Az ajtó tömítésen sérülések, pl. repedések láthatók.</p> <ul style="list-style-type: none"><li>■ Az ajtó tömítés cseréjéhez hívja a Miele Ügyfélszolgálatát.</li><li>■ A cseréig ne végezzen gőzzel kombinált ételkészítési folyamatot, vagy ne végezzen tisztítást a HydroClean-nel.</li></ul>
<b>A HydroClean-nel való tisztítás közben a felfogócsatornában a felső szintig összegyűlt a víz.</b>	<p>A gőzsütő nem tömített.</p> <ul style="list-style-type: none"><li>■ Távolítsa el a vizet, és adott esetben a futtassa le végig a tisztítási folyamatot.</li><li>■ Hívja a Miele Ügyfélszolgálatát.</li></ul>
<b>Az Indítási időpont és a Befej. időpont funkciókat nem végzi el.</b>	<p>A sütőtérben a hőmérséklet túl magas, pl. egy párolási művelet vége után.</p> <ul style="list-style-type: none"><li>■ Nyissa ki az ajtót, és hagyja lehűlni a sütőteret.</li></ul> <p>Ezek a funkciók az ápolóprogramok esetén nem kerülnek felkínálásra.</p>



Probléma	Ok és elhárítás
<p><b>Az érintőgombok vagy a közeledést érzékelő szenzor nem reagálnak.</b></p>	<p>Kiválasztotta a(z) Kijelző   QuickTouch   Kikapcsolás beállítását. Így az érintőgombok és a közeledést érzékelő szenzor kikapcsolt gőzsütőnél nem reagálnak.</p> <ul style="list-style-type: none"> <li>■ Amint bekapcsolja a gőzsütőt, az érintőgombok és a közeledést érzékelő szenzor reagálni fognak. Ha szeretné, hogy az érintőgombok és a közeledést érzékelő szenzor kikapcsolt gőzsütőnél is mindig reagáljanak, válassza a(z) Kijelző   QuickTouch   Bekapcsolás beállítását.</li> </ul>
	<p>A közeledést érzékelő szenzor beállításai ki vannak kapcsolva.</p> <ul style="list-style-type: none"> <li>■ A(z) Beállítások   Közeledést érz. szenzor segítségével módosítsa a közeledést érzékelő szenzor beállításait.</li> </ul>
	<p>A közeledést érzékelő szenzor meghibásodott.</p> <ul style="list-style-type: none"> <li>■ Hívja a Miele Ügyfélszolgálatát.</li> </ul>
	<p>A gőzsütő nincs csatlakoztatva az elektromos hálózatra.</p> <ul style="list-style-type: none"> <li>■ Ellenőrizze, hogy a gőzsütő hálózati dugóját bedugták a csatlakozó dugaljba.</li> <li>■ Ellenőrizze, hogy a villamos hálózat biztosítója nem oldott-e ki. Hívjon elektrotechnikai szakembert, vagy hívja a Miele Ügyfélszolgálatát.</li> </ul>
	<p>Ha a kijelző sem reagál, a vezérlésben hiba van.</p> <ul style="list-style-type: none"> <li>■ Tartsa megérintve a Be/Ki gombot , amíg a kijelző kikapcsol, és újra indul a gőzsütő.</li> </ul>

## Mi a teendő, ha ...

### Zajok

Probléma	Ok és elhárítás
<b>A gőzsütő üzeme közben, és a kikapcsolása után egy zaj (brummozás) hallható.</b>	Ez a zaj nem utal hibás működésre vagy a készülék hibájára. Ez a víz be- és kiszivattyúzásából adódik.
<b>Kikapcsolás után is még hallható a ventilátor zaja.</b>	A ventilátor utánfutást végez. A gőzsütő egy ventilátorral van felszerelve, amely a sütőtérből kifelé irányítja a gőzöket. A gőzsütő kikapcsolása után a ventilátor tovább jár. A ventilátor egy bizonyos idő után automatikusan kikapcsol.



### Nem kielégítő eredmény

Probléma	Ok és elhárítás
<b>A sütemény/aprósütemény a receptben megadott idő után még nincs kész.</b>	A beállított hőmérséklet nem egyezik meg a receptben megadottal. ■ Változtassa meg a hőmérsékletet.
	Módosította a receptet. Például az ételkészítési idő hosszabb lesz, ha több folyadékot vagy több tojást ad hozzá. ■ A módosított recept szerint állítsa be a hőmérsékletet és/vagy az ételkészítési időt.
<b>A sütemény/aprósütemény nagyon eltérően barnul.</b>	Túl magasra állította be a hőmérsékletet.
	Több mint két szinten sütött. ■ Legfeljebb két szinten süssön.
<b>A HydroClean-nel való tisztítás után még van szennyeződés a sütőtérben.</b>	Túl alacsony tisztítási fokozatot választott. ■ Szükség szerint indítson egy új HydroClean-t egy magasabb tisztítási fokozattal.
	A sütőteret a szárítási fázis előtt egyáltalán nem, vagy csak felületesen törölte ki. ■ Szükség szerint indítson egy új HydroClean-t. ■ Amikor az erre szóló kérés megjelenik a kijelzőn, egy nedves ruhával alaposan törölje ki a sütőteret.

## Általános problémák vagy műszaki hibák

Probléma	Ok és elhárítás
<b>A gőzsütőt nem lehet bekapcsolni.</b>	A biztosíték kiugrott. <ul style="list-style-type: none"> <li>■ Kapcsolja be a biztosítékot (a biztosíték minimális értékét lásd a típustáblán).</li> </ul>
	Adott körülmények között műszaki hiba lépett fel. <ul style="list-style-type: none"> <li>■ Válassza le a gőzsütőt kb. 1 percre a villamos hálózatról, amihez <ul style="list-style-type: none"> <li>– az érintett biztosítékot kapcsolja ki, ill. az olvadó-biztosítékot teljesen csavarja ki, vagy</li> <li>– kapcsolja ki az FI-relét (hibaáram védőkapcsolót).</li> </ul> </li> <li>■ Ha a biztosíték visszakapcsolása/visszacsavarása, illetve a készülék FI-reléjének visszakapcsolása után még mindig nem tudja a gőzsütőt üzembe helyezni, forduljon egy elektrotechnikai szakemberhez vagy a Miele Ügyfélszolgálathoz.</li> </ul>
<b>A sütőtér világítása nem működik.</b>	Az izzó hibás. <ul style="list-style-type: none"> <li>■ Hívja az ügyfélszolgálatot, ha az izzót ki kell cserélni.</li> </ul>
<b>A kezelőpanel a(z)  érintőgomb többszöri megnyomása ellenére sem nyílik/záródik automatikusan.</b>	A kezelőpanel mozgási tartományában egy tárgy van. <ul style="list-style-type: none"> <li>■ Távolítsa el a tárgyat.</li> </ul>
	A beszorulás elleni védelem nagyon érzékenyen reagál, ezért esetenként előfordulhat, hogy a kezelőpanel nem nyílik vagy záródik. <ul style="list-style-type: none"> <li>■ Kézzel nyissa/zárja be a kezelőpanelt (lásd a fejezet végén).</li> <li>■ Ha gyakran fellép a probléma, forduljon a Miele Ügyfélszolgálathoz.</li> </ul>

## Mi a teendő, ha ...

Probléma	Ok és elhárítás
<b>Az ajtót nem tudja kinyitni a(z)  érintőgombbal.</b>	<p>Kiválasztotta a(z) Kijelző   QuickTouch   Kikapcsolás beállítást. Így a(z)  érintőgomb kikapcsolt gőzsütőnél nem reagál.</p> <ul style="list-style-type: none"><li>■ Amint bekapcsolja a gőzsütőt, az érintőgombok reagálnak. Ha szeretné, hogy az érintőgombok kikapcsolt gőzsütőnél is reagáljanak, válassza a(z) Kijelző   QuickTouch   Bekapcsolás beállítást.</li></ul>
	<p>Adott körülmények között műszaki hiba lépett fel.</p> <ul style="list-style-type: none"><li>■ Ha ki kell nyitni az ajtót, például mert még étel van a sütőtérben, akkor kézzel nyissa ki az ajtót (lásd a fejezet végét).</li><li>■ Ha a probléma ismét jelentkezik, forduljon a Miele Ügyfélszolgálatához.</li></ul>
<b>A HydroCleanert (tisztítószert) a víztartályba töltötte.</b>	<p>Nem figyelt a kijelzőn megjelenő utasításokra. Az optimális tisztítási eredmény elérése érdekében a tisztítási folyamat egyes lépéseit összehangoltuk egymással. Mindig kövesse a kijelzőn megjelenő utasításokat (lásd még a „Tisztítás és ápolás“ fejezet „Ápolás“ részét).</p> <p>Ha a tisztítás folyamatát a(z) HydroClean segítségével még nem indította el:</p> <ul style="list-style-type: none"><li>■ Kapcsolja ki a gőzsütőt, hogy megszakítsa a tisztítási folyamatot.</li><li>■ Ürítse ki és alaposan öblítse ki a víztartályt.</li><li>■ Indítsa el újra a(z) HydroClean funkciót.</li></ul> <p>Ha a tisztítási folyamatot a(z) HydroClean segítségével már elvégezték:</p> <p>az öblítési fázisban a készülék többször is átöblíti az egész rendszert friss vízzel. A tisztítási folyamat befejezése után valamennyi tisztítószert-maradvány eltávolításra kerül.</p> <ul style="list-style-type: none"><li>■ Szükség szerint indítsa el újra a(z) HydroClean funkciót.</li></ul>

### A kezelőpanel kézi nyitása

- Óvatosan nyissa ki az ajtót.

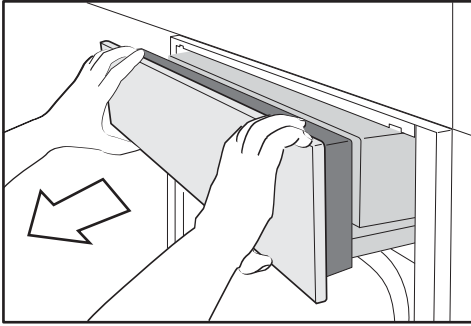

- Fogja meg a kezelőpanelt felülről és alulról.
- Először előrefelé húzza ki a kezelőpanelt.
- Nyomja óvatosan felfelé a kezelőpanelt.

### A kezelőpanel kézi bezárása

- Fogja meg a kezelőpanelt felülről és alulról.
- Nyomja óvatosan lefelé a kezelőpanelt.

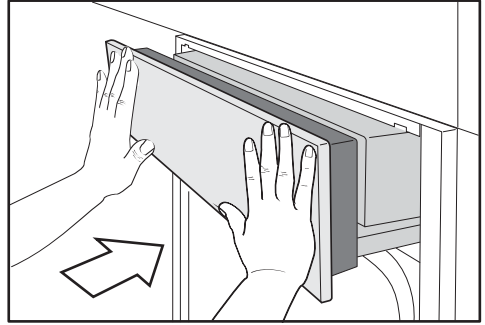

- Tolja be a kezelőpanelt.

## Mi a teendő, ha ...

### Az ajtó kézi nyitása

⚠ A forró felületek sérülést okozhatnak.

Az ajtó üvege forró lehet. Megégetheti magát az ajtóüveggel.

A forró ajtó kinyitásakor húzzon edényfogó kesztyűt.

⚠ Sérülésveszély forró gőz miatt.

Gőzzel kombinált ételkészítési folyamatnál az ajtó kinyitásakor nagyon sok forró gőz léphet ki. Megégetheti magát a forró gőzzel.

Lépjen egy lépést hátra, és az étel kivétele előtt várjon, amíg a gőz elszáll.

⚠ Sérülésveszély forró felületek és forró étel miatt.

A gőzsütő működés közben felforrósodik. Megégetheti magát a fűtőtesttel, a sütőtérrel, a tartórácsokkal, a tartozékokkal, az étellel és az ajtóüveggel.

Használjon edényfogó kesztyűt, amikor kiveszi a forró ételt, illetve amikor a forró sütőtérbe kell benyúlnia, vagy becsukja a forró ajtót.

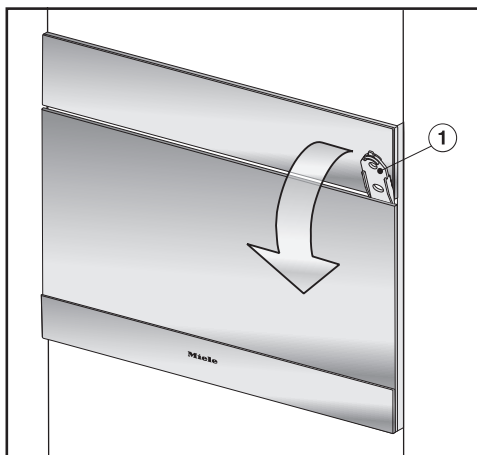

- A jobb oldalon mintegy 3 cm-re dugja be a mellékelt nyitót ① az ajtó és a kezelőpanel közötti részbe, és előre húzva nyissa ki az ajtót.

A Miele tartozékok és tisztító- és ápolószerek széles választékát kínálják a készülékekhez.

Ezeket a termékeket nagyon egyszerűen megrendelheti Miele webáruházban.

Ezeket a termékeket a Miele Ügyfélszolgálatánál (lásd ennek a használati utasításnak a végén) vagy a Miele szakkereskedőknél is megvásárolhatja.

### Párolóedény

A Miele nagy választékban kínál párolóedényt. Ezeket a funkcióra és méretre vonatkozóan pontosan a Miele készülékekhez tervezték. A Miele weboldalán részletes információkat talál az egyes termékekhez.

- különböző méretű perforált párolóedények
- különböző méretű zárt aljú párolóedények
- különböző méretű Gourmet párolóedények
- Fedő Gourmet párolóedényhez

### Egyéb

- Sütőtepsik
- Kerek sütőforma
- HFC 71 FlexiClip teljesen kihúzható sínek
- 325 mm széles tartórács a párolóedényhez

### Tisztító- és ápolószerek

- HydroCleaner speciális tisztítószer a sütőtér tisztításához a(z) HydroClean ápolóprogrammal. Különösen alkalmas erős, mákacs szennyeződések eltávolítására.
- DGClean speciális tisztítószer a sütőtér erősebb, különösen sütés után visszamaradó szennyeződései kézi tisztításához.
- Vízkőmentesítő tabletták (6 db)
- Univerzális mikroszálás kendőujjlenyomatok és enyhe szennyeződések eltávolításához

A [www.miele.hu/service](http://www.miele.hu/service) weboldalon tájékozódhat a hibák önálló elhárításának módjáról és a Miele alkatrészekről.

## Garancia

További információkat a mellékelt garancia feltételekben talál.

## Kapcsolatfelvétel üzemzavarok esetén

Az olyan meghibásodások esetén, amelyet saját maga nem tud elhárítani, kérjük értesítse pl. a Miele szaktereskedőjét vagy a Miele Ügyfélszolgálatát.

A Miele Ügyfélszolgálatához az interneten a [www.miele.hu/service](http://www.miele.hu/service) oldalon foglalhat időpontot.

A Miele Ügyfélszolgálatának elérhetőségeit ennek a dokumentumnak a végén találja.

Az ügyfélszolgálatnak adja meg a készüléke modellazonosítóját és gyártási számát (Fabr./SN/Nr.). Mindkét adatot az adattáblán találja meg.

Beépített állapotban a modellazonosítót és a sorozatszámot a nyitott kezelőpanelen lévő kis táblán találja.



## Biztonsági útmutatások a beépítéshez



A szakszerűtlen beépítés miatti károk.

A szakszerűtlen beépítés károsíthatja a gőzsütőt.

A gőzsütőt csak képzett szakemberrel szereltesse be.

- ▶ A gőzsütő típustábláján található csatlakoztatási adatoknak (frekvencia és feszültség) feltétlenül meg kell egyezniük a villamos hálózat adataival, hogy a gőzsütő ne károsodjon. A csatlakoztatás előtt hasonlítsa össze ezeket az adatokat. Kétség esetén kérdezzen meg egy elektrotechnikai szakembert.
- ▶ Az elosztók vagy hosszabbító kábelek nem garantálják a szükséges biztonságot (tűzveszély). Ezekkel ne csatlakoztassa a gőzsütőt a villamos hálózatra.
- ▶ Ügyeljen arra, hogy a dugalj a gőzsütő beépítése után könnyen hozzáférhető legyen.
- ▶ A gőzsütőt úgy helyezze el, hogy a párolóedény tartalmára a legfelső behelyezési szinten is rá tudjon látni. Csak így kerülhetőek el a forró ételek kiloccsanása miatti forrázások.

# Telepítés

## Beépítési méretek

Minden méret mm-ben van megadva.

### Beépítés magas szekrénybe

A beépítő fülke mögött nem lehet szekrény hátfal.

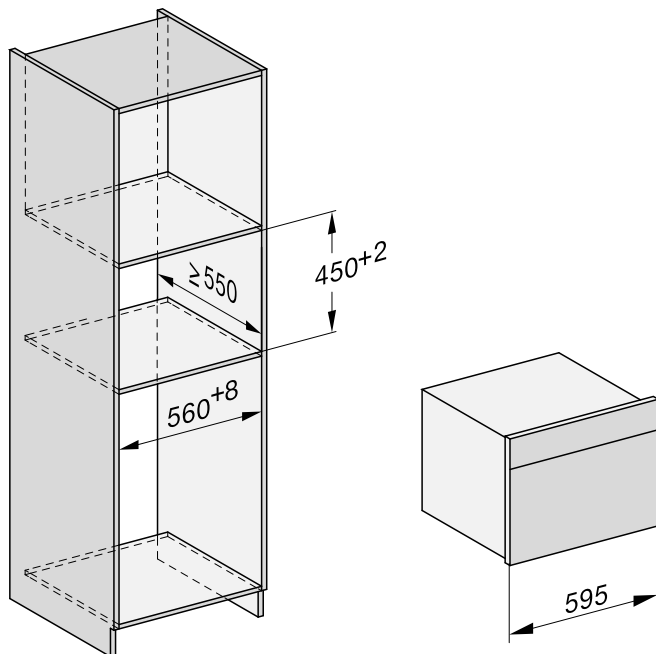

## Beépítés alsó szekrénybe

A beépítő fülke mögött nem lehet szekrény hátfal.

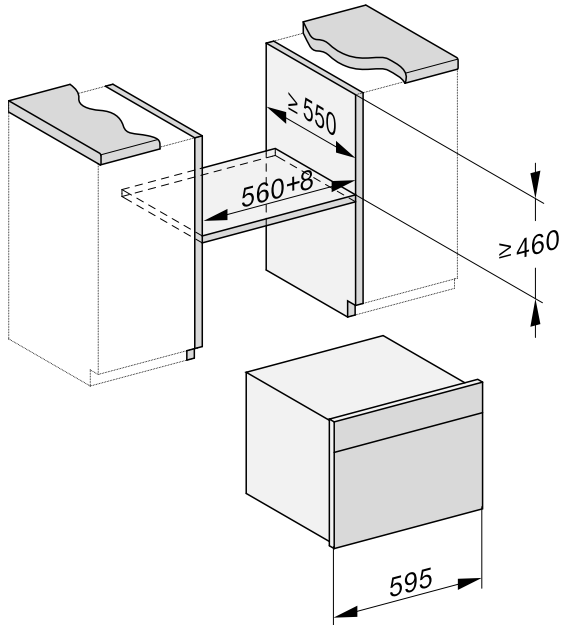

# Telepítés

## Oldalnézet

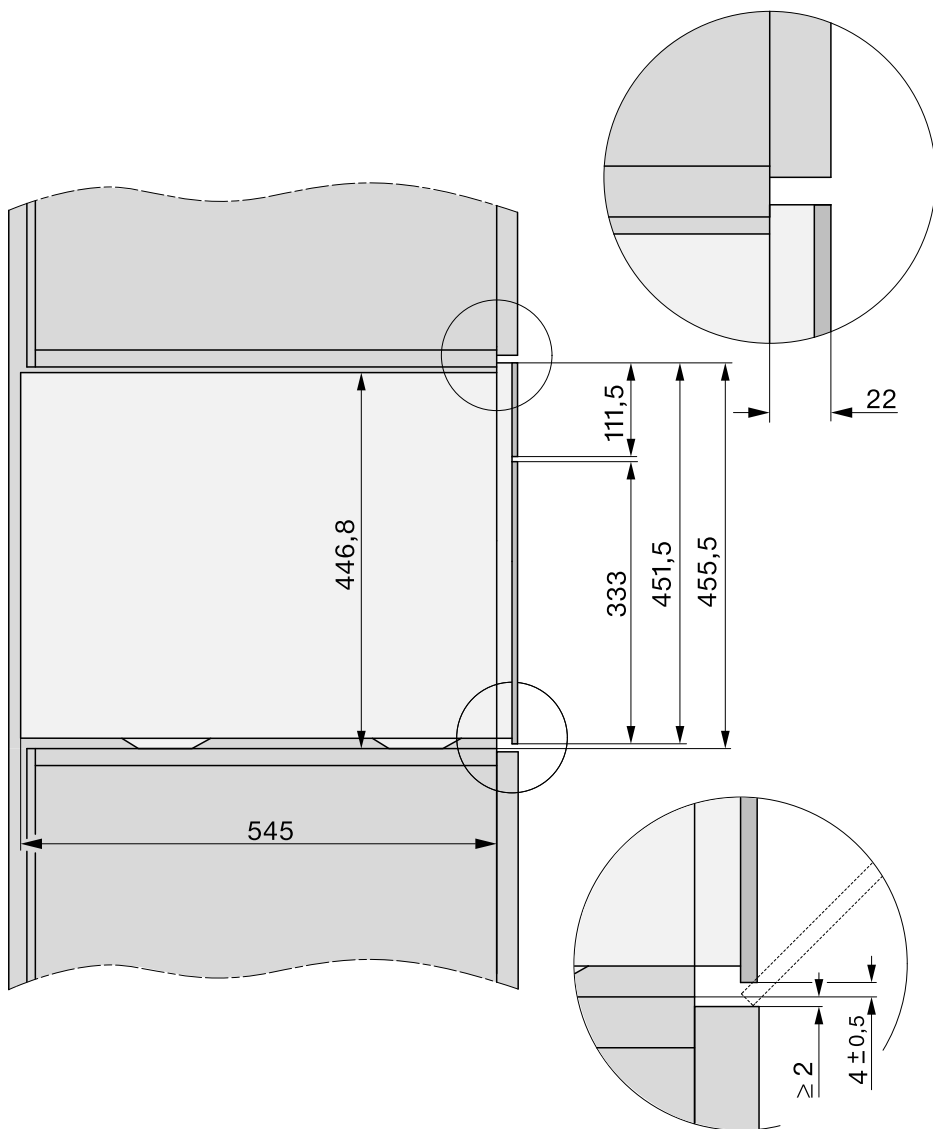

## A kezelőpanel mozgási tartománya

A kezelőpanel mozgási tartományában nem lehet semmilyen tárgy (pl. ajtófogantyú), amely akadályozhatja a kezelőpanel nyitását és zárását.

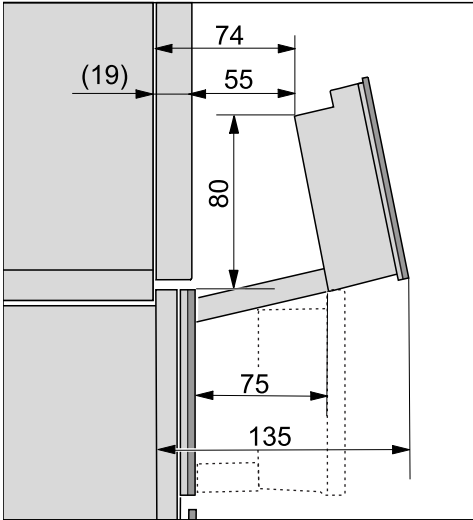

# Telepítés

## Csatlakoztatás és szellőzés

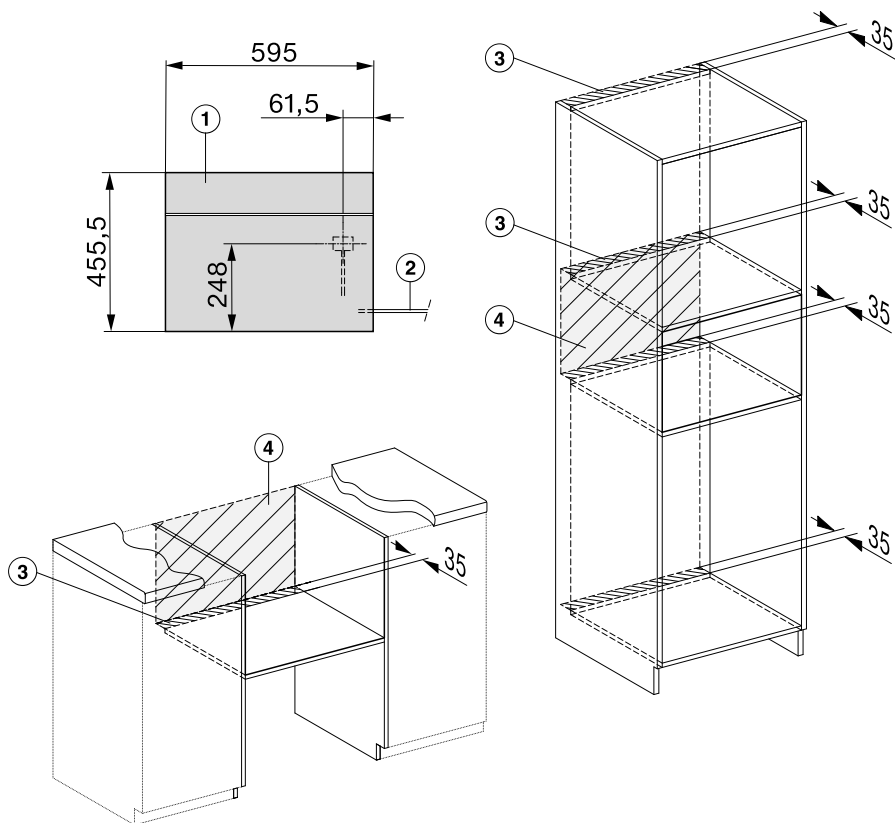

- ① Előlnézet
- ② Csatlakozókábel, L = 2.000 mm
- ③ Szellőző kivágás min. 180 cm<sup>2</sup>
- ④ Nincs csatlakozó ezen a részen

## A gőzsütő beszerelése

- Kösse a gőzsütőhöz a hálózati csatlakozókábelt.

A mozgatáshoz használja a gőzsütő háza oldalán lévő kézi fogantyúkat.

A gőzfejlesztő nem működik hibátlanul, ha a gőzsütő nem áll vízszintesen.

Legfeljebb 2° eltérés lehet a vízszintestől.

- Tolja be, és igazítsa be a gőzsütőt a beépítőfülkébe.  
Ügyeljen arra, hogy a csatlakozókábel ne csípődjön be vagy ne sérüljön meg.
- Nyissa ki az ajtót.

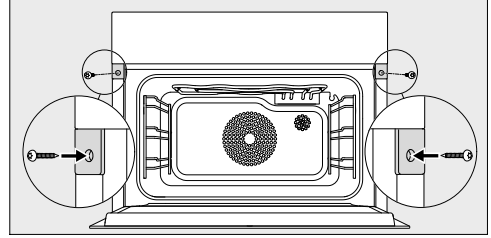

- A mellékelt (3,5 x 25 mm) facsavarokkal rögzítse a gőzsütőt a szekrény oldalfalaihoz.
- Kösse a gőzsütőt a villamos hálózatra.
- A használati útmutató szerint ellenőrizze a gőzsütő valamennyi funkcióját.

# Telepítés

## Elektromos csatlakozás

A gőzsütőt alap kivitelben „csatlakoztatásra készen” egy védőérintkezős aljzathoz gyártjuk.

Úgy állítsa fel a gőzsütőt, hogy a csatlakozóaljzat szabadon hozzáférhető legyen. Ha a dugaszolóaljzat nem szabadon hozzáférhető, akkor gondoskodjon arról, hogy a telepítési oldalon minden pólusnál legyen megszakító berendezés.



**Tűzveszély túlmelegedés miatt.**

A gőzsütő elosztókon vagy hosszabbító kábeleken keresztüli működtetése a csatlakozókábel túlterheléséhez vezethet.

Biztonsági okokból ne használjon elosztókat és hosszabbító kábeleket.

Az elektromos berendezés legyen a VDE 0100 szerint kialakítva.

Biztonsági okokból javasoljuk a gőzsütő villamos bekötésére szolgáló áramkörön  típusú hibaáram-védőkapcsoló (FI relé) alkalmazását az otthoni hálózatban.

Sérült csatlakozókábelt csak ugyanolyan típusú speciális csatlakozókábelrel szabad helyettesíteni (a Miele Ügyfélszolgálatán kapható). A cserét biztonsági okokból csak a Miele Ügyfélszolgálat vagy egy megfelelően képzett szakember végezheti el.

A névleges teljesítményfelvételtől és a megfelelő biztosítékról ez a használati útmutató vagy a típustábla ad felvilágosítást. Ezeket az adatokat vesse össze a helyszíni elektromos csatlakozás paramétereivel.

Kétség esetén kérdezzen meg egy elektrotechnikai szakembert.







Az időszakos vagy folyamatos üzem lehetséges egy önálló, vagy a hálózattal nem szinkronban járó energiaellátó rendszeren (például sziget-hálózatok, biztonsági tartalék rendszerek). Az üzemeltetés feltétele, hogy az energiaellátó rendszer megfeleljen az EN 50160 vagy hasonló szabvány előírásainak.

A házi villamos hálózattal és ezzel a Miele termékkel kapcsolatban előírányzott óvintézkedéseket a működést és a működési módot tekintve sziget üzemben vagy a hálózattal nem szinkronban lévő üzem esetén is biztosítani kell, illetve azonos intézkedésekkel kell helyettesíteni a telepítésnél. Mint például a VDE-AR-E 2510-2 aktuális kiadványában leírtak szerint.



# Adatok a vizsgálóintézetek számára

## Tesztételek az EN 60350-1 szerint (gőzpárolás üzemmódok)



Tesztétel	Gőzpároló edény	Mennyiség [g]	 <sup>3</sup>		 °C	 [perc]
Gőz utánadagolás						
Brokkoli (8.1)	1x DGGL 12	max.	2		100	3
Gőzelosztás						
Brokkoli (8.2)	1x DGGL 20	300	2		100	3
Készülék kapacitás						
Borsó (8.3)	2x DGGL 12	egyenként 1500	1, 2		100	_2

<sup>3</sup> Szint,  Üzem mód,  Hőmérséklet,  Ételkészítési idő

 Gőzpárolás,  Eco-gőzpárolás

- 1 Tolja be a tesztételt a hideg sütőtérbe (mielőtt a felfűtési fázis elkezdődik).
- 2 A teszt befejeződik, ha a hőmérséklet a leghidegebb helyen eléri a 85 °C-ot.

## Próbaételek, menü készítés<sup>1</sup> (gőzpárolás üzemmód )















Próbaétel	Gőzpároló edény	Mennyiség [g]	 <sup>3</sup> <sup>2</sup>	 °C	Magasság [cm]	 [perc]
Burgonya, nem szétfővő, negyedelt <sup>3</sup>	1x DGGL 20	800	3	100	–	17
Lazacfilé, fagyasztott, nem felolvasztott	1x DGGL 20	4 x 150	1	100	< 2,5 ≥ 2,5 ≤ 3,2 > 3,2	9 10 11
Brokkoli rózsák	1x DGGL 20	600	2	100	–	4

<sup>3</sup> szint,  hőmérséklet,  ételkészítési idő

- 1 Az eljárást lásd a „Gőzpárolás“ fejezet, „Menükészítés – kézi“ szakaszában.
- 2 Tolja be az univerzális tepsit az 1. szintre.
- 3 Tolja be az 1. próbaételt (burgonya) a hideg sütőtérbe (mielőtt a felfűtési szakasz elkezdődik).

# Adatok a vizsgálóintézetek számára

## Tesztételek az EN 60350-1 szabvány szerint (sütő üzemmódok)

Testztétel	Tartozék	 <sup>3</sup>		 [°C]	 <sup>2</sup> [perc]		előme- legítés
Kinyomós süti (7.5.2)	1 sütőtepsi	2		140	34–36 (35)	nem	nem
	2 sütőtepsi	1		140	39–41 (40)	nem	nem
		3 <sup>1</sup>			36–38 (37)		
	1 sütőtepsi	2		140	29-31 (29)	igen	igen
Aprósütemény (7.5.3)	1 sütőtepsi	2		150	34–37 (34)	igen	nem
	2 sütőtepsi	1, 2		140	43-46 (44)	igen	nem
Vizes piskóta (7.6.1)	1 26 cm-es csa- tos forma (rá- cson)	2		160	30	igen	igen
Almatorta (7.6.2)	1 20 cm-es csa- tos forma (rá- cson)	2		160	95–105 (100)	nem	nem
	2 20 cm-es csa- tos forma (rá- cson)	2		160	85–95 (85)	igen	igen
Piritós (iparilag készített fehér kenyér) (9.2)	Sütőrács	2		3. foko- zat	4,5	nem	5,5 perc
Hamburger (9.3)	Sütőrács	3		3. foko- zat	1. oldal: 10 2. oldal: 6	nem	10 perc
	Univerzális tepsi	2					

<sup>3</sup> Szint,  Üzem mód,  Hőmérséklet/Grill fokozat,  Ételkészítési idő,  Booster

 Hőlégkeverés plusz,  Felső/alsó sütés,  Speciális sütemény,  Nagy grill

1 eltérő időpontokban vegye ki a tepsiket, amennyiben az elkészítendő étel már a megadott ételkészítési idő letelte előtt kellően megbarnult.

2 A zárójelben lévő érték az optimális ételkészítési időt mutatja.

## Energiahatékonysági osztály az EN 60350-1 szerint

Az energiahatékonysági osztály meghatározása az EN 60350-1 szabvány szerint történik.

Energiahatékonysági osztály: A+

A mérésnél vegye figyelembe a következőket:

- A mérés a(z) Eco-hőlégkev.  üzemmódban történik.
- Válassza a(z) Világítás | „Be“ 15 mp-re beállítást (lásd a „Beállítások“, „Világítás“ fejezetet).
- Válassza a(z) Közeledést érz. szenzor | Világítás be | Kikapcsolás beállítást (lásd „Beállítások“ fejezet, „Közeledést érz. szenzor“ szakaszát).
- A mérés alatt csak a méréshez szükséges tartozék van a sütőtérben. Ne használjon további, már meglévő tartozékokat, például FlexiClip teljesen kihúzható síneket.
- A méréshez a hőelemeket az ajtó-tömítésen keresztül kell bedugni. Ehhez húzza ki az ajtó tömítést a horonyból, és kétszer szűrje át. Dugja be a hőelemeket az ajtó-tömítésen lévő két lyukon keresztül. Ezután ismét erősen nyomja be az ajtó-tömítést a horonyba, hogy mindenhol simán és egyenletesen illeszkedjen.

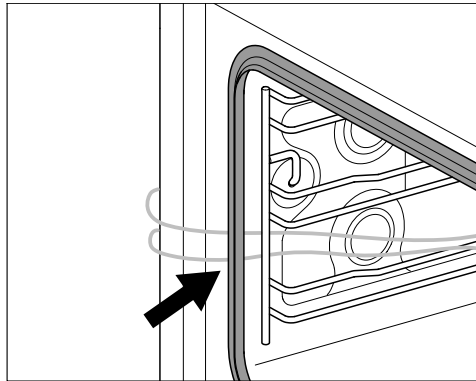

- Következő lépésben vegye ki a fenékszűrőt, és öntsön annyi vizet a lefolyóba, hogy a vízfelület látható legyen.
- Az energiahatékonysági osztály meghatározásának egyik fontos előfeltétele, hogy az ajtó a mérés közben tömítetten zárva legyen. A használt mérőelemek befolyásolhatják az ajtó-tömítés tömörségét. Ez negatívan érinti a mérési eredményt.

# Adatok a vizsgálóintézetek számára

---

## Adatlap háztartási sütőhöz

(EU) Nr. 65/2014 delegált és (EU) Nr. 66/2014 rendelkezés szerint

<b>MIELE</b>	
<b>Modell neve/-megjelölése</b>	DGC 7840 HCX Pro
Energihatékonysági osztály/Sütőtér (EEI <sub>cavity</sub> )	81,6
Energihatékonysági osztály/Sütőtér	
A+++ -tól (legmagasabb hatékonyság) D-ig (legalacsonyabb hatékonyság)	A+
Energiafogyasztás ciklusonként és sütőterenként hagyományos módban	0,99 kWh
Energiafogyasztás ciklusonként és sütőterenként hőlégkeverés módban	0,61 kWh
Sütőterek száma	1
Hőforrások sütőterenként	electric
Sütőtér nagysága	47 l
Készülék mérete	40,2 kg

A Miele ezúton kijelenti, hogy ez a gőzsütő a 2014/53/EU irányelvnek megfelel.

Az EU-megfelelőségi nyilatkozat teljes szövege a következő weboldalak egyikén érhető el:

- Termékek, letöltések: [www.miele.hu](http://www.miele.hu)
- Ügyfélszolgálat, információs anyagok, használati utasítások elérhetősége a termék nevének vagy gyári számának megadásával:  
<https://miele.hu/manual>

A Wi-Fi-modul frekvenciasávja	2,4000 GHz – 2,4835 GHz
----------------------------------	----------------------------

A Wi-Fi-modul maximális adótel- jesítménye	< 100 mW
--	----------

A húsmaghőmérő tű frekvenciasávja	433,2 MHz – 434,6 MHz
--------------------------------------	--------------------------

A húsmaghőmérő tű maximális adó- teljesítménye	< 10 mW
--	---------

## Szerzői jogok és licencek

---

A készülék kezeléséhez és vezérléséhez a Miele saját vagy külső szoftvert használ, amelyek nem tartoznak az úgynevezett nyílt forráskódú licencfeltételek alá. Ezek a szoftverek és szoftverkomponensek szerzői jogi védelem alá tartoznak. Tartsa tiszteltben a Miele és a harmadik felek szerzői jogait.

A jelen készülék továbbá olyan szoftverkomponenseket tartalmaz, amelyek a nyílt forráskódú licencfeltételek mellett kerülnek továbbadásra. Ezeket a nyílt forráskódú komponenseket a hozzájuk tartozó szerzői jogi nyilatkozatokkal, a mindenkori érvényes licencfeltételek másolatával együtt, valamint adott esetben további információkat a Beállítások | Jogi információk | Nyílt forráskódú licencek alatt kérdezheti le a készülékben. A nyílt forráskódú licencfeltételek ott feltüntetett felelősségi és jótállási szabályozásai csak a mindenkori jogtulajdonosokkal összefüggésben érvényesek.

A készülék különösen olyan szoftverkomponenseket tartalmaz, amelyeket a jogtulajdonosok GNU General Public License, 2. verzió, ill. a GNU Lesser General Public License, 2.1 verzió alatt licencelnek. A Miele a készülék vásárlásától, ill. kiszállításától számított legalább 3 évig felajánlja, hogy Önnek vagy harmadik félnek egy adathordozón (CD-ROM, DVD vagy USB-pendrive) rendelkezésére bocsátja a készülékbe beépített azon nyílt forráskódú komponensek forráskódjának géppel olvasható másolatát, amelyek a GNU General Public License, 2. verzió vagy a GNU Lesser General Public License, 2.1 verzió alatt kerülnek licencelésre. Ha szeretné megszerzeni a forráskódot, akkor a termék nevének, sorozatszámának és a vásárlás dátumának megadásával e-mailen (info@miele.com) vagy a következő postai címen forduljon hozzánk:

Miele & Cie. KG  
Open Source  
GTZ/TIM  
Carl-Miele-Straße 29  
33332 Gütersloh

Felhívjuk a figyelmet a jogtulajdonosok általi, GNU General Public License, 2. verzió és a GNU Lesser General Public License, 2.1 verzió feltételei szerinti korlátozott jótállásra:

*This program is distributed in the hope that it will be useful, but WITHOUT ANY WARRANTY, without even the implied warranty of MERCHANTABILITY of FITNESS FOR A PARTICULAR PURPOSE. See the GNU General Public License and GNU Lesser General Public License for more details.*

# A kommunikációs modulhoz kapcsolódó szerzői jogok és licenck

---

A kommunikációs modul kezeléséhez és vezérléséhez a Miele saját vagy külső szoftvereket használ, amelyek nem tartoznak az úgynevezett nyílt forráskódú licenccfeltételek alá. Ezek a szoftverek/ szoftverkomponensek szerzői jogi védelem alá tartoznak. Tartsa tiszteletben a Miele és a harmadik felek szerzői jogait.

Továbbá a jelen kommunikációs modul olyan szoftverkomponenseket tartalmaz, amelyek a nyílt forráskódú licenccfeltételek mellett kerülnek továbbadásra. Ezeket a nyílt forráskódú komponenseket a hozzájuk tartozó szerzői jogi nyilatkozatokkal, a mindenkori érvényes licenccfeltételek másolatát, valamint adott esetben további információkat helyben, webböngésző és az IP-cím segítségével kérdezheti le (*http://<IP-cím>/Licenses*). A nyílt forráskódú licenccfeltételek ott feltüntetett felelősségi és jótállási szabályozásai csak a mindenkori jogtulajdonosokkal összefüggésben érvényesek.









**Miele Kft.**

H – 1022 Budapest

Alsó Törökvész út 2.

Tel: (06-1) 880-6400

E-mail: [info@miele.hu](mailto:info@miele.hu)

Internet: [www.miele.hu](http://www.miele.hu)

**Gyártó:****Miele & Cie. KG**

Carl-Miele-Straße 29

33332 Gütersloh

Németország

DGC 7840 HCX Pro

hu-HU

M.-Nr. 12 207 430 / 01