

## Kasutusjuhend Sügavkülmik



Lugege kasutus- ja paigaldusjuhend enne paigaldust ja kasutuselevõttu **kindlasti** läbi. Sellega kaitsete ennast ja väldite kahjusid.

# Sisukord

---

<b>Ohutusjuhised ja hoiatused</b> .....	5
<b>Teie panus keskkonna heaks</b> .....	15
<b>Paigaldus</b> .....	16
Paigalduskoht.....	16
Külg külje kõrval kombinatsioonid.....	17
Kliimaklass.....	18
Õhutusavad .....	18
Mööbliuks .....	19
Horisontaalne ja vertikaalne vahemik.....	19
Mööbliukse kaal .....	20
Paigaldusmõõdud .....	21
Paigaldamine kõrgesse kappi / külgvaade.....	21
Ühendused ja õhutusavad .....	22
Seadme ukse avanemisenurga piiramine.....	23
Elektriühendus.....	24
<b>Energia säästmine</b> .....	25
<b>Seadme kirjeldus</b> .....	26
Avakuvaga juhtpaneel .....	27
Seadistusrežiim  .....	27
Soovitud funktsiooni valimine seadistusrežiimis  .....	29
Kaasasolevad tarvikud .....	30
Juurdeostetavad tarvikud.....	30
<b>Külmutusseadme sisse- ja väljalülitamine</b> .....	31
Enne esmakordset kasutamist .....	31
Külmutusseadme ühendamine.....	31
Külmutusseadme sisselülitamine .....	31
Külmutusseadme väljalülitamine .....	32
Kui sõidate pikemaks ajaks ära .....	32
<b>Õige temperatuur</b> .....	33
Temperatuurinäidik .....	33
Temperatuuri seadistamine .....	33
Võimalikud seadistusväärtused.....	33
<b>Funktsiooni “SuperFrost” kasutamine</b> .....	35
Funktsiooni “SuperFrost”  sisse- ja väljalülitamine .....	35

<b>Täiendavate seadistuste tegemine</b> .....	36
Selgitused vastavate seadistuste juurde .....	36
“Party”-režiim  .....	36
Lukustusfunktsiooni  /  sisselülitamine .....	36
Sabatirežiim  .....	37
Teave sabatirežiimi <b>i</b> kohta .....	38
Uksealarmi  rakendumiseni jääva ajavahemiku muutmine .....	38
“Miele@home” .....	39
Hoiatus- ja signaaltoonide  /  helitugevuse muutmine .....	41
Ekraaniheleduse  muutmine .....	41
Messirežiimi  väljalülitamine .....	41
Seadistuste tarneolekule lähtestamine  .....	42
Teave <b>i</b> .....	42
<b>Temperatuuri- ja uksealarm</b> .....	43
<b>Külmutamine ja säilitamine</b> .....	45
Mis toimub värske toiduainete külmutamisel? .....	45
Maksimaalne külmutusvõimsus .....	45
Sügavkülmutatud valmistoitude säilitamine .....	45
Värske toiduainete ise külmutamine .....	46
Külmutatud toiduainete säilitusaeg .....	47
Tarvikute kasutamine .....	48
Jääkuubikute valmistamine .....	48
<b>Sulatamine</b> .....	49
<b>Puhastamine ja hooldus</b> .....	50
Juhised puhastusvahendi kohta .....	50
Külmutusseadme ettevalmistamine puhastamiseks .....	51
Sisemuse puhastamine .....	51
Tarvikute pesemine käsitsi või nõudepesumasinas .....	52
Tarvikute väljavõtmine ja lahtivõtmine puhastamiseks .....	52
Uksetihendi puhastamine .....	52
Õhutusavade puhastamine .....	52
Pärast puhastamist .....	53
<b>Mida teha, kui ...</b> .....	54
<b>Müra põhjused</b> .....	62
<b>Klienditeenindus</b> .....	63
Kontakt tõrgete korral .....	63
Andmebaas EPREL .....	63
Garantii .....	63

# Sisukord

---

Vastavusdeklaratsioon.....	64
----------------------------	----

See külmutusseade vastab ettenähtud ohutusnõuetele. Vale kasutamine võib vigastada inimesi ja põhjustada materiaalselt kahju.

Enne külmutusseadme kasutuselevõttu lugege kasutus- ja paigaldusjuhend tähelepanelikult läbi. See sisaldab olulisi juhiseid paigaldamise, ohutu kasutamise ja hoolduse kohta. Sellega kaitsete ennast ja väldite külmutusseadme kahjustamist.

Kooskõlas standardiga IEC 60335-1 juhib “Miele” tähelepanu sellele, et kogu seadme paigaldamist käsitlev teave ning ohutusjuhised ja hoiatused tuleb läbi lugeda ja neid järgida.

“Miele” ei vastuta juhiste eiramise tõttu tekkiva kahju eest.

Hoidke kasutus- ja paigaldusjuhend alles ja andke see võimalikule järgmisele omanikule edasi.

### Otstarbekohane kasutamine

- ▶ Külmik on ette nähtud kasutamiseks majapidamises ja sellesarnastes paigaldustingimustes, näiteks
  - väikekauplustes, büroodes ja sarnastes töökeskkondades,
  - taludes,
  - hotellide, motellide, kodumajutuste ja muude tüüpiliste elukeskkondade klientidele.

See külmik ei ole ette nähtud kasutamiseks väliskeskkonnas.

- ▶ Kasutage külmutusseadet vaid kodumajapidamisele iseloomulikul eesmärgil sügavkülmutatud toiduainete hoidmiseks, värskete toiduainete külmutamiseks ja jää valmistamiseks. Kõik muud kasutusviisid on keelatud.

## Ohutusjuhised ja hoiatused

---

► Külmutusseade ei sobi ravimite, vereplasma, laboripreparaatide või muude meditsiiniseadmete direktiivi reguleerimisalasse kuuluvate ainete ja seadmete säilitamiseks. Külmutusseadme vale kasutamine võib põhjustada säilitatava kauba kahjustumist või riknemist. Peale selle ei sobi külmutusseade kasutamiseks plahvatusohtlikes piirkondades.

“Miele” ei vastuta kahju eest, mis on põhjustatud mitteotstarbekohasest kasutamisest või vales käsitsemisest.

► Isikuid (sealhulgas lapsi), kes oma kehalise, meelelise või vaimse seisundi või oma kogenumatuse või teadmatuse tõttu ei ole võimelised külmutusseadet ohutult kasutama, tuleb kasutamise ajal jälgida. Need isikud tohivad külmutusseadet järelevalveta kasutada üksnes siis, kui neid on õpetatud seda ohutult kasutama ning kui nad mõistavad sellest tulenevaid ohte.

### Lapsed ja majapidamine

► Nooremad kui kaheksa-aastased lapsed tohivad külmutusseadet kasutada vaid pideva järelevalve all.

► Lapsed alates kaheksandast eluaastast tohivad külmutusseadet kasutada järelevalveta vaid juhul, kui neile on külmutusseadme kasutamine nii selgeks õpetatud, et nad saavad sellega ohutult hakkama. Lapsed peavad oskama märgata ja mõista vales kasutamisest tulenevaid ohte.

► Lapsed ei tohi külmutusseadet järelevalveta puhastada ega hooldada.

► Jälgige lapsi, kes viibivad külmutusseadme läheduses. Ärge mitte kunagi lubage lastel külmutusseadmega mängida.

► Lämpumisoht! Lapsed võivad mängimisel pakkematerjali (nt kilesse) kinni jääda või selle endale üle pea tõmmata ja lämbuda. Hoidke pakkematerjali lastele kättesaamatus kohas.

## Tehniline ohutus

► Külmaaineringluse lekkekindlust on kontrollitud. Külmutusseade vastab asjakohastele ohutusnõuetele ja ELi direktiividele.



► See külmutusseade sisaldab külmaainet isobutaan (R600a), mis on keskkonnasäästlik, ent tuleohtlik looduslik gaas. Külmaaine ei kahjusta osoonikihti ega suurenda kasvuhooneefekti. Selle keskkonnasäästliku külmaaine kasutamine on osaliselt põhjustanud töömüra suurenemise. Lisaks kompressori töömürale võib esineda voolumüra kogu külmaringluses. Need mõjud ei ole kahjuks välditavad, ent need ei mõjuta külmutusseadme töömädusi. Jälgige külmutusseadme transportimisel ning integreerimisel / paigaldamisel, et ükski külmaringluse osa ei saaks kahjustada. Väljapritsv külmaaine võib kahjustada silmi.

Kahjustuste korral:

- vältige lahtist tuld või tuleallikaid,
- lahutage külmutusseade vooluvõrgust,
- õhutage mõne minuti jooksul ruumi, kus külmutusseade asub,
- teavitage klienditeenindust.

► Mida rohkem külmaainet on külmutusseadmes, seda suurem peab olema ruum, kuhu külmutusseade paigaldatakse. Võimaliku lekke korral võib liiga väikestes ruumides moodustuda süttiv gaasi ja õhu segu. Iga 11 g külmaaine kohta peab olema vähemalt 1 m<sup>3</sup> ruumi. Külmaaine kogus on toodud külmutusseadme sisemuses oleval tüübisildil.

► Külmutusseadme tüübisildil toodud ühendusandmed (kaitse, pinge, sagedus) peavad kindlasti vastama elektrivõrgu andmetele, et vältida külmutusseadme kahjustusi.

Võrrelge neid enne ühendamist. Kahtluse korral pöörduge elektrikü poole.

## Ohutusjuhised ja hoiatused

---

- ▶ Külmutusseadme elektriohutus on tagatud ainult siis, kui seade on ühendatud nõuetekohaselt paigaldatud maandussüsteemi. Selle olulise ohutusnõude järgimine on väga tähtis. Kahtluse korral laske kogu elektrisüsteem elektrikul üle kontrollida.
- ▶ Võimalik on ajutine või pidev kasutamine autonoomse või võrguga mittesünkroonse energiavarustussüsteemiga (nt minivõrgud, varusüsteemid). Kasutamise eeltingimus on, et energiavarustussüsteem vastab standardi EN 50160 või võrreldava standardi nõuetele. Elektrisüsteemi ja selles Miele seadmes ette nähtud kaitsemeetmete funktsioon ja tööviis peavad ka minivõrgus või võrguga mittesünkroonse kasutamise korral olema tagatud või need tuleb paigaldises asendada võrreldavate meetmetega. Seda kirjeldatakse näiteks VDE-AR-E 2510-2 ajakohases väljaandes.
- ▶ Kui kaasasolev toitejuhe on kahjustunud, tuleb toitejuhe lasta originaalvaruosast vastu välja vahetada, et vältida ohte kasutajale. Ainult originaalvaruosade puhul tagab “Miele” nende vastavuse ohutusnõuetele.
- ▶ Harupesad või pikendusjuhtmed ei taga vajalikku ohutust (tuleoht). Ärge ühendage külmutusseadet nendega elektrivõrku.
- ▶ Kui niiskus satub pinge all olevatele osadele või toitejuhtmele, võib see põhjustada lühise. Ärge kasutage külmikut niiskuse või veepritsmete piirkonnas (nt garaaž, pesuköök).
- ▶ Seda külmutusseadet ei tohi kasutada mittestatsionaarsetes paigalduskohtades (nt laevas).
- ▶ Külmutusseadme kahjustused võivad ohustada teie turvalisust. Kontrollige, ega külmutusseadmel ei ole nähtavaid kahjustusi. Ärge mitte kunagi võtke kasutusse kahjustunud külmutusseadet.
- ▶ Ohutu töötamise tagamiseks kasutage külmutusseadet vaid paigaldatuna.
- ▶ Paigaldus-, hooldus- ja remonttööde ajal peab külmik olema elektrivõrgust lahutatud. Külmik on elektrivõrgust vaid siis lahutatud, kui:



- elektrisüsteemi kaitsmed on välja lülitatud;
  - elektrisüsteemi keeratavad kaitsmed on täielikult välja keeratud või
  - toitejuhe on elektrivõrgust lahutatud. Pistikuga toitejuhet vooluvõrgust lahutades ärge tõmmake juhtmest, vaid pistikust.
- ▶ Asjatundmatud paigaldus-, hooldus- ja remonttööd võivad põhjustada kasutajale ohte. Paigaldus-, hooldus- ja remonttööd võivad teha vaid “Miele” volitatud spetsialistid.
- ▶ Garantii kaotab kehtivuse, kui külmutusseadet ei paranda “Miele” volitatud klienditeenindus.
- ▶ Asendage defektsed komponendid üksnes “Miele” originaalvaruosadega. “Miele” garanteerib ainult selliste osade puhul, et need vastavad täielikult ohutusnõuetele.
- ▶ Külmutusseadmel on erinõuete tõttu (nt temperatuur, niiskus, keemiline vastupidavus, kulumiskindlus ja vibratsioon) spetsiaalne valgusti. Seda valgustit tohib kasutada vaid ettenähtud otstarbel. Valgusti ei sobi ruumi valgustamiseks. Vahetustöid tohib teha vaid volitatud spetsialist või “Miele” klienditeenindus. Külmutusseadmes on mitu valgusallikat, mis kuuluvad vähemalt energiatõhususklassi G.

### **Nõuetekohane paigaldus**

- ▶ Võtke külmutusseadme paigaldamisel kindlasti arvesse ka kaasasolevat paigaldusjuhendit.
- ▶ Külmutusseadme paigaldamiseks on vaja kindlasti teise isiku abi.
- ▶ Vahetage ukse avanemissuund (vajaduse korral) vastavalt kaasasolevale paigaldusjuhendile.
- ▶ Paigaldage külmutusseade üksnes stabiilsesse, kohtkindlasse paigalduskappi, mis asub horisontaalsel ja tasasel pinnal.

# Ohutusjuhised ja hoiatused

---

## Otstarbekohane kasutamine

- ▶ Külmutusseade on ette nähtud kasutamiseks teatud kliimaklassis (ümbritseva temperatuuri vahemikus), mille piiridest tuleb kinni pida. Kliimaklass on toodud külmutusseadme sisemuses oleval tüübisildil. Madalam ümbritsev temperatuur põhjustab kompressori pikeemat seisuaega, nii et külmutusseade ei suuda vajalikku temperatuuri säilitada.
- ▶ Õhutusavasid ei tohi kinni katta ega blokeerida. Vastasel juhul ei ole laitmatu õhutus tagatud. Energiakulu tõuseb ning välistatud ei ole detailide kahjustused.
- ▶ Kui hoiate külmutusseadmes või seadme ukse sees rasva või õli sisaldavaid toiduaineid, siis jälgige, et õli või rasva väljavalgumisel ei puutuks see kokku külmutusseadme plastosadega. Plast võib murenedada ja katki minna või mõraneda.
- ▶ Tule- ja plahvatusoht. Külmutusseadmes ei tohi hoida plahvatusohtlike aineid ega tooteid, mis sisaldavad süttivaid gaase (nt aerosoolpihusteid). Süttivad gaasid võivad elektridetailide tõttu süttida.
- ▶ Plahvatusoht. Ärge kasutage külmutusseadmes elektriseadmeid (nt pehme jäätise valmistamiseks). Tekkida võivad sädemed.
- ▶ Vigastus- ja kahjustusoht. Ärge hoidke külmutustsoonis purke ja pudeleid süsihappegaasi sisaldavate jookide või vedelikega, mis võivad külmuda. Purgid ja pudelid võivad lõhkeda.
- ▶ Vigastus- ja kahjustusoht. Võtke kiireks jahutamiseks külmutustsooni asetatud pudelid hiljemalt tunni aja pärast välja. Pudelid võivad lõhkeda.
- ▶ Vigastusoht. Ärge puudutage külmutatud toiduaineid ja metalloosi märgade kätega. Käed võivad kinni külmuda.

▶ Vigastusoht. Ärge mitte kunagi pange jääkuubikuid ja pulgajäätist, eelkõige mahlajääd, vahetult pärast külmutustsoonist väljavõtmist suhu. Külmutatud toiduaine väga madala temperatuuri tõttu võivad huuled või keel kinni külmuda.

▶ Sulama hakanud või üles sulanud toiduaineid ärge uuesti külmutage. Kasutage need võimalikult kiiresti ära, kuna toiduainete toiteväärtus langeb ja need võivad rikneda. Sulanud toiduaineid saate uuesti külmutada keedetuna või praetuna.

▶ Kõlblikkusaja ületanud toiduainete söömisel valitseb toidumürgituse oht.

Säilitusaeg sõltub paljudest asjaoludest, nt toiduainete värskusaste, kvaliteet ja säilitustemperatuur. Jälgige säilivuskuupäeva ja toiduaine tootja säilitusjuhiseid!

### Tarvikud ja varuosad

▶ Kasutage üksnes “Miele” originaaltarvikuid. Kui paigaldate seadmele muid tarvikuid, kaotate õiguse garantiile, tootmisgarantiile ja / või tootevastutusele.

▶ “Miele” annab pärast teie külmutusseadme seeriatootmise lõppu kuni 15-aastase, kuid mitte lühema kui 10-aastase tarnegarantii talitlust säilitavatele varuosadele.

# Ohutusjuhised ja hoiatused

---

## Puhastamine ja hooldus

- ▶ Uksetihendit ei tohi töödelda õli ega määrdega. See muudab tihendi aja jooksul poorseks.
- ▶ Aurupuhasti aur võib sattuda voolu juhtivatele osadele ja põhjustada lühise. Ärge kunagi kasutage külmutusseadme puhastamiseks ja sulatamiseks aurupuhastit.
- ▶ Terava otsa või servaga esemed kahjustavad külmaseadet ja rikuvad seda. Seepärast ärge kasutage terava otsa või servaga esemeid
  - härmatise- ja jääkihi eemaldamiseks;
  - kinni külmunud jäätisekarpide ja toiduainete kättesaamiseks.
- ▶ Ärge kunagi asetage sulatamiseks külmutusseadmesse elektrilisi kütteseadmeid ega küünlaid. See kahjustab plasti.
- ▶ Ärge kasutage sulatus- ja jäätörjevahendeid. Need võivad tekitada plahvatusohtlikke gaase, sisaldada plasti kahjustavaid aineid või kahjustada tervist.

## Transport

- ▶ Kahjustuste vältimiseks transportige külmutusseadet alati püstisena ja transpordipakendis.
- ▶ Vigastus- ja kahjustusoht. Kasutage külmutusseadme transportimisel teise isiku abi, sest külmutusseade on raske.

## Vana seadme käitlemine

- ▶ Mängivad lapsed võivad end külmutusseadmesse lukustada ja seal lämbuda.
  - Demonteerige seadme ukсед.
  - Võtke sahtlid välja.
  - Jätke riulid seadmesse, et lapsed ei saaks hõlpsalt sisse ronida.
  - Vajaduse korral lõhkuge vana külmutusseadme ukselukk. Sellega väldite olukorda, kus mängivad lapsed panevad end luku taha ja satuvad eluohtlikku olukorda.
- ▶ Elektrilöögi oht!
  - Lõigake toitepistik toitejuhtmelt ära.
  - Lõigake vanalt seadmelt toitejuhe ära.
- ▶ Käideldes kõik vanast seadmest eraldi.
- ▶ Tagage käitlemise ajal ja järel, et külmutusseadet ei pandaks bensiini ega muude süttivate gaaside ja vedelike lähedusse.
- ▶ Tuleoht eralduva õli või külmaaine tõttu!  
Kasutatav külmaaine ja õli on süttivad. Eralduv külmaaine või õli võivad piisavalt kõrge kontsentratsiooni ja välise soojusallikaga kokkupuute korral süttida.  
Tagage käitlemise ajal, et külmaringlus ei saaks kahjustada, et vältida külmaaine (andmed tüübisildil) ja õli kontrollimatut eraldumist.
- ▶ Väljapritsv külmaaine võib kahjustada silmi! Külmaringluse detaile ei tohi kahjustada, näiteks:
  - aurusti külmaaine kanaleid teravate esemetega torkides,

## Ohutusjuhised ja hoiatused

---

- torusid katki murdes,
- pealiskihte maha kraapides.

### Sümbol kompressoril (sõltub mudelist)

See märkus on oluline vaid taaskasutuse jaoks. Tavakasutuses ohtu ei ole.



- ▶ Kompressoris olev õli võib olla allaneelamisel ja hingamisteedesse sattumisel surmav.

## Transpordipakendi käitlemine

Pakend kaitseb külmutusseadet transpordikahjustuste eest. Pakend on valmistatud keskkonnasäästlikest materjalidest ja on taaskasutatav.

Pakendi viimine materjaliringlusse säästab toorainet ja vähendab jäätmeid. Teie müügiesindaja võtab pakendi tagasi.

## Vana seadme utiliseerimine

Elektri- ja elektroonikaseadmed sisaldavad mitmesuguseid väärtuslikke materjale. Samuti sisaldavad need teatud aineid, segusid ja detaile, mis olid vajalikud seadme toimimiseks ja ohutuse tagamiseks. Olmeprügi hulgas ja vale käitlemise korral võivad need kahjustada inimese tervist ja keskkonda. Seetõttu ärge visake oma vana seadet olmeprügi hulka.

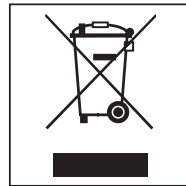

Selle asemel kasutage elektri- ja elektroonikaseadmete äraandmiseks ja taaskasutusse suunamiseks ametlike kogumis- ja tagastuspunkte kohaliku omavalitsuse, edasimüüja või "Miele" juures. Võimalike isikuandmete kustutamise eest äravisatavast seadmest vastutate seaduse järgi teie.

Jälgige, et teie külmutusseadme torustik ja soojusvaheti ei saaks enne asjakohasesse, keskkonnasõbralikku jäätmekäitlusesse viimist kahjustada. Nii on tagatud, et külmaringluses sisalduv külmutusaine ja kompressoris asuv õli ei saa keskkonda eralduda.

Hoolitsege selle eest, et vana seadet hoitaks kuni äraviimiseni nii, et see lastele ohtlik ei oleks. Täiendavat teavet leiab selle kasutusjuhendi peatükist "Ohutusjuhised ja hoiatused".

# Paigaldus

## Paigalduskoht

 Külmutusseade põhjustab ümbermineku korral kahjustuste ja viigastuste ohtu.

Külmutusseade on raske ja võib avatud seadmeuksega ettepoole kalduda.

Hoidke seadme ust / uksi suletuna, kuni külmutusseade on integreeritud. Külmutusseade peab olema kasutus- ja paigaldusjuhendi kohaselt paigaldusnišši kinnitatud.

 Soojust eraldavad seadmed võivad põhjustada tule- ja kahjustusohu.

Soojust eraldavad seadmed võivad süttida ja külmutusseadme süüdata. Külmutusseadet ei tohi paigaldada pliidiplaadi alla.

 Lahtised leegid põhjustavad tulekahju ja kahjustuste ohtu.

Lahtised leegid võivad külmutusseadme süüdata.

Hoidke lahtiseid leeke, nt küünalt külmutusseadmest kaugemal.

Sobiv ruum on kuiv ja hea õhutusega.

Arvestage paigalduskoha valikul, et külmutusseadme energiatarve suureneb, kui see paigaldatakse küttekeha, pliidi või mõne muu soojusallika vahetusse lähedusse. Vältige otsest päikesekiirgust.

Mida kõrgem on ümbritsev temperatuur, seda kauem töötab kompressor ja seda suurem on elektrikulu.

Arvestage külmutusseadme integreerimisel lisaks ka järgmist.

- Pistikupesa peab asetsema seadme tagaseina piirkonnast kaugemal ja olema hädaolukorras hästi ligipääsetav.
- Toitepistik ja pistikupesa ei tohi puutuda vastu külmutusseadme tagakülge, muidu võivad need külmutusseadme vibratsiooni tõttu kahjustada saada.
- Lisaks ei tohi selle külmutusseadme tagakülje piirkonnas olevatesse pistikupesadesse ühendada muid seadmeid.
- Ärge paigutage ega kasutage seadme tagaseina piirkonnas harupesi ega elektrijagajaid, samuti muid elektroonilisi seadmeid (nt halogeenitrafod).



 Kahjustusoht suure õhuniiskuse tõttu.

Suure õhuniiskuse korral võib kondensaad langeda külmutusseadme välispindadele.

Kondensaad võib põhjustada seadme välisseintel korrosiooni.

Paigaldage külmutusseade piisava õhutusega kuiva ja / või kliimaseadmega ning piisavalt ventileeritavasse ruumi.

Kontrollige pärast paigaldust, et seadme uks / ukсед sulguks / sulguksid korralikult, et külmutusseade oleks paigaldatud kirjeldatud viisil. Õhutussavade etteantud suurustest tuleb kinni pidada.

## Külg külje kõrval kombinatsioonid

 Kondensaad seadme välisseintel võib põhjustada kahjustusohtu.

Suure õhuniiskuse ning puuduliku õhu juurde- ja äravoolu korral võib kondensaad langeda külmutusseadme välispindadele ja põhjustada korrosiooni.

Ärge mitte kunagi paigaldage ühtegi külmutusseadet teise külmutusseadmega kõrvuti ega üksteise peale.

Teie külmutusseadet saab veel ühe külmutusseadmega üksteise peale paigaldada, sest see on seadme laes varustatud integreeritud kütteseadmega. Mõlemad külmutusseadmed peab seejuures paigaldama eraldi kappidesse.

See külmutusseade tuleb paigaldada alumiseks.

# Paigaldus

## Kliimaklass

Külmutusseade on ette nähtud kasutamiseks teatud kliimaklassis (ümbritseva temperatuuri vahemikus), mille piiridest tuleb kinni pidada.

Madalam ümbritsev temperatuur põhjustab kompressori pikemat seisuaega. See võib põhjustada külmutusseadmes kõrgemat temperatuuri ja sellega kaasvaid kahjusid.

Kliimaklass on toodud külmutusseadme sisemuses oleval tüübisildil.

Kliimaklass	Ümbritsev temperatuur
SN	+10 kuni +32 °C
N	+16 kuni +32 °C
ST	+16 kuni +38 °C
T	+16 kuni +43 °C

Kliimaklassi SN kuuluv külmutusseade töötab korrektselt ka külmemal ümbritseval temperatuuril (kuni +5 °C).

## Õhutusavad

 Ebapiisav õhutus võib põhjustada tule- ja kahjustusohtu.

Kui külmutusseadme õhutus ei ole piisav, käivitub kompressor sagedamini ja töötab pikema aja vältel. See suurendab energiakulu ning kompressori töötemperatuuri, mis omakorda võib kompressorit kahjustada.

Jälgige, et külmutusseadme juures oleks tagatud piisav õhutus.

Pidage õhutusavade etteantud suurustest kindlasti kinni.

Õhutusavasid ei tohi kinni katta ega nende ette midagi asetada.

Lisaks peab neid regulaarselt tolmust puhastama.

Külmutusseadme tagaküljel õhk soojeneb. Seetõttu peab seade olema paigutatud paigalduskappi selliselt, et oleks tagatud õhu takistuseta juurde- ja ära- vool (vt jaotist "Paigaldusmõddud" ja kaasasolevat paigaldusjuhendit).

## Mööbliuks

### Horisontaalne ja vertikaalne vahemik

Sõltuvalt köögi kujundusest on mööbliukse paksus ja kandi raadius, samuti ümbritsev vahemik (horisontaalne ja vertikaalne vahe) kindlaks määratud.

Seepärast arvestage tingimata järgmist.

#### – Horisontaalne vahemik

Vahe mööbliukse ja selle kohal või all oleva kapiukse vahel peab olema vähemalt 3 mm.

#### – Vertikaalne vahemik

Kui külmiku mööbliukse ja hinge-poolse kõrval asetseva köögimööbli esipaneeli või järgneva küljeseina vaheline vahemik on liiga väike, võib külmiku uks avamisel põrgata kokku köögimööbli esipaneeli / küljeseinaga.

Sõltuvalt mööbliukse kandiraadiusest võib olla vajalik muu vahekaugus.

Arvestage sellega köögi planeerimisel või külmiku vahetamisel ning leidke sobiv paigalduslahendus.

Mööbliukse pak-sus <b>A</b> [mm]	Vahemik <b>X</b> [mm] erinevate kandiraadiuste <b>B</b> jaoks			
	R0	R1,2	R2	R3
≥16–19	vähemalt 3			
20	5	4	4	3,5
21	5,5	5	4,5	4
22	6,5	6	5,5	5

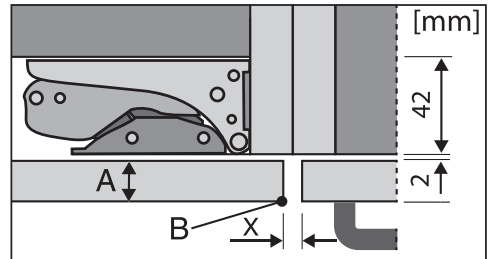

Kõrval asuv köögimööblipaneel

A = mööbli esipaneeli paksus

B = kandiraadius

X = vahemik

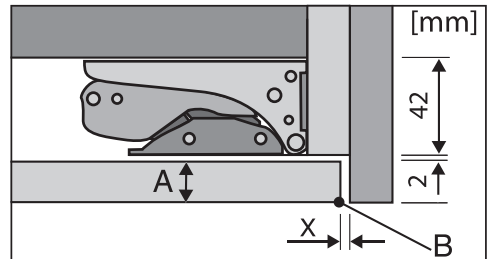

Otsasein küljel

A = mööbli esipaneeli paksus

B = kandiraadius

X = vahemik

**Nõuanne:** Paigaldage mööblikorpusse ja küljeseina vahele vahekiht. Nii saavutate piisavalt laia vahe.

# Paigaldus

---

## Mööbliukse kaal

 Kahjustusoht liiga raske mööbliukse tõttu.

Paigaldatud mööbliuks, mis ületab lubatavat kaalu, võib põhjustada hingedel kahjustusi, mis omakorda võivad põhjustada talitlushäireid.

Mööbliukse maksimaalne lubatav kaal on:

Külmutusseade	kg
FNS 7040 E	14
FNS 7140 E	16

## Paigaldusmõõdud

### Paigaldamine kõrgesse kappi / külgvaade

Kõik mõõdud on millimeetrites.

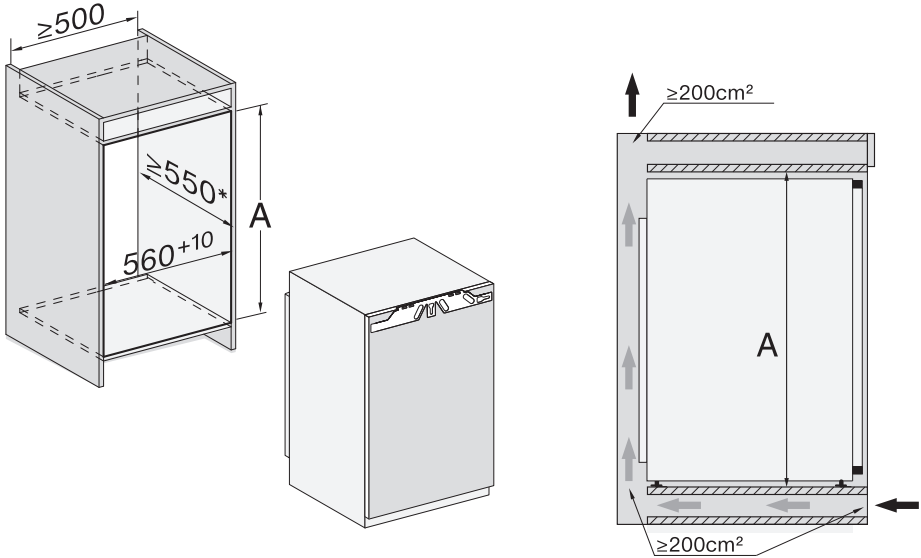

\* Deklareeritud energiakulu selgitati välja 560 mm sügavuse nišiga. Külmutusseade on 550 mm sügavuse niši korral täielikult toimiv, kuid tarbib pisut rohkem energiat.

Veenduge enne paigaldust, et paigaldusniš vastaks täpselt etteantud paigaldusmõõtmetele.

	Niši kõrgus A
FNS 7040 E	714–730
FNS 7140 E	874–890

# Paigaldus

## Ühendused ja õhutusavad

Kõik mõõdud on millimeetrites.

Järgige kindlasti õhutusavade suuruseid ning arvestage, et külmutusseadme korrekse toimimise tagamiseks peab kaasasoleva õhutusresti jaoks mõeldud sokli-  
katte ava olema seadme keskel.

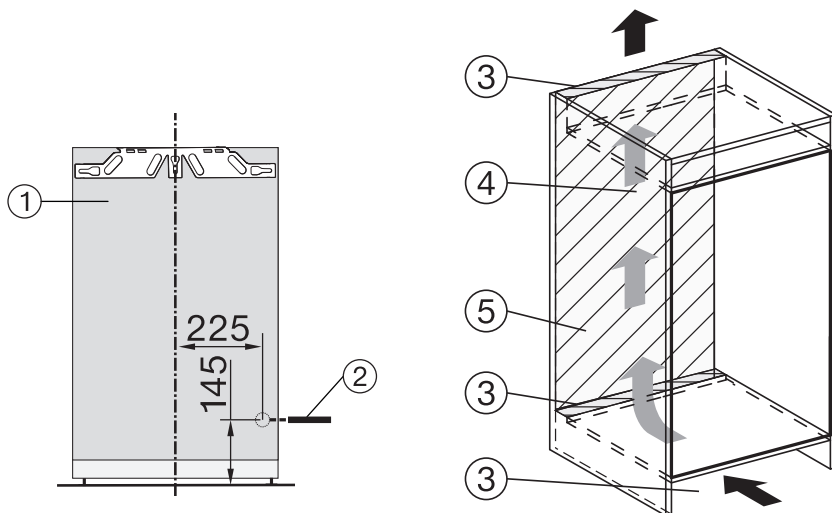

- ① Eestvaade
- ② Toitejuhe, pikkus = 2200 mm  
Pikem toitejuhe on saadaval "Miele" klienditeeninduses.
- ③ Õhutuse väljalõige min 200 cm<sup>2</sup>
- ④ Õhutus
- ⑤ Selles piirkonnas ei ole ühendust

## Seadme ukse avanemisnurka piiramine

Uksehinged on tehases seadistatud nii, et seadme ust saab laialt avada.

Kui ukse avanemisnurka on vaja siiski piirata u 90°-le, saab seda teha vastavat hinge reguleerides.

Ukse avanemisnurka piiramistihvtid tuleb monteerida enne külmiku paigaldamist.

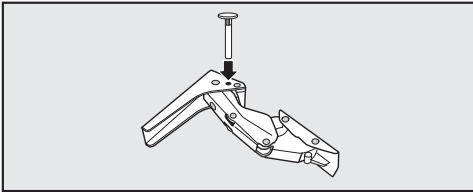

- Ukse avanemisnurka piiramiseks asetage kaasas olevad tihvtid ülevalt hingedesse.

Seadme ukse avanemisnurk on sellega piiratud u 90°-le.

# Paigaldus

## Elektriühendus

Külmutusseadet tohib ühendada vaid kaasasoleva toitejuhtme abil kaitsemaandusega seinakontakti.

Paigaldage külmutusseade nii, et pistikupesa oleks vabalt ligipääsetav. Kui pistikupesa ei ole vabalt ligipääsetav, veenduge, et iga pooluse jaoks oleks olemas lahkliititi.

 Ülekuumenemisest tingitud tuleoht.

Külmutusseadme kasutamine harupesade või pikendusjuhtmetega võib põhjustada juhtme ülekoormust.

Ohutuse huvides ärge kasutage harupesi ega pikendusjuhtmeid.

Elektrivõrk peab vastama standardile VDE 0100.

Ohutuse huvides soovitame kasutada maja elektrisüsteemis külmutusseadme elektriühenduse loomiseks  tüüpi rikkevoolukaitselüliti (RCD).

Kahjustunud toitejuhett tohib asendada ainult sama tüüpi spetsiaalse toitejuhtmega (saadaval “Miele” klienditeeninduses). Ohutuse huvides tohib vahetustöid teha ainult kvalifitseeritud spetsialist või “Miele” klienditeenindus.

Teave volutarbe ja vastava kaitsme kohta on toodud käesolevas kasutusjuhendis ja tüübisildil. Võrrelge neid andmeid kohapealse elektriühenduse andmetega. Kahtluse korral küsige nõu elektrikult.

Võimalik on ajutine või pidev kasutamine autonoomse või võrguga mitesünkroonse energiavarustussüsteemiga (nt minivõrgud, varusüsteemid). Kasu-

tamise eeltingimus on, et energiavarustussüsteem vastab standardi EN 50160 või võrreldava standardi nõuetele.

Elektrisüsteemi ja selles “Miele” seadmes ette nähtud kaitsemeetmete funktsioon ja tööviis peavad ka minivõrgus või võrguga mitesünkroonse kasutamise korral olema tagatud või need tuleb paigaldises asendada võrreldavate meetmetega. Seda kirjeldatakse näiteks VDE-AR-E 2510-2 ajakohases väljaandes.

## Külmutusseadme ühendamine

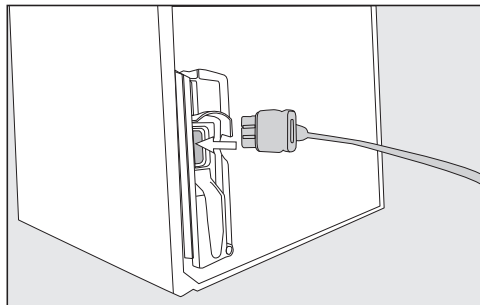

■ Ühendage toitejuhtme seadmepistik külmutusseadme tagaküljele.

Jälgige, et pistik kinnituks korralikult.

■ Ühendage külmutusseadme toitepistik pistikupesasse.

Külmutusseade on nüüd elektrivõrku ühendatud.



## Nii säästate energiat:

- Paigaldus-koht** Kõrgematel keskkonnatemperatuuridel peab külmutusseade sagedamini jahutama ja tarbib seetõttu rohkem energiat. Seepärast:
- Paigaldage külmutusseade hea õhutusega ruumi.
  - Ärge paigaldage külmutusseadet soojusallika (küttekeha, pliit) kõrvale.
  - Kaitske külmutusseadet otsese päikesekiirguse eest.
  - Tagage ideaalne ümbritsev temperatuur, st umbes 20 °C.
  - Hoidke õhutusavad vabana ja puhastage neid regulaarselt tolmust.
- Temperatuuri reguleerimine** Mida külmem on seadistatud temperatuur, seda suurem on energiakulu. Soovitavad on järgmised seadistused:
- Külmutustsoon -18 °C.
- Kasutamine** Sisenenud soojuse ja takistatud õhuringluse tõttu suureneb energiakulu. Seepärast:
- Avage seadme ust / uksi vaid nii lühikeseks ajaks kui vaja. Orienteerumisel on abiks toiduainete korrektne sorteerimine.
  - Sulgege seadme uks / ukсед pärast avamist täielikult.
  - Enne soojade toitude ja jookide külmutusseadmesse panemist laske neil maha jahtuda.
  - Hoiustage toiduaineid hästi pakendatult või kinnikaetult.
  - Ärge pange kambreid liiga täis, sest see takistab õhu ringlemist.
  - Järgige sahtlite ja aluste paigutusel tarneaegset paigutust.
  - Jälgige külmutatava toiduaine sügavkülmikusse asetamisel, et ventilaatoriavad tagaseinal ei oleks kinni kaetud.

# Seadme kirjeldus

---

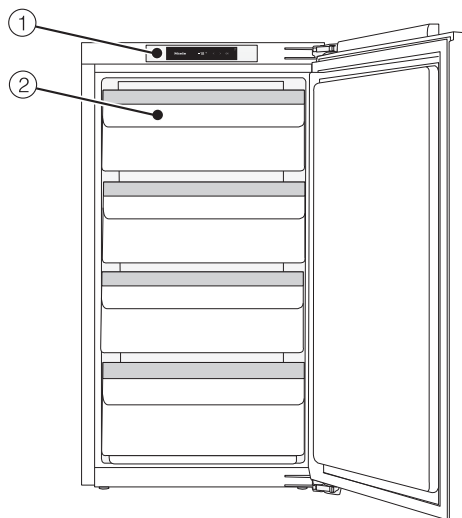

Sellel joonisel on kujutatud seadme näidismudelit.

- ① Ekraan
- ② Külmutussahtlid



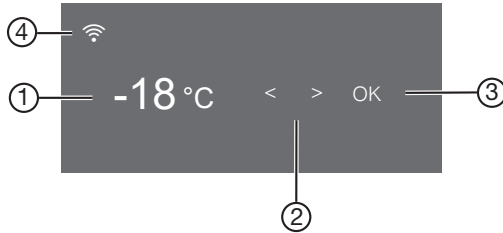



## Avakuvaga juhtpaneel



- ① Külmutustsooni temperatuurinäidik
- ② Seadistuse valimise andurnupud
- ③ Andurnupp “OK” valiku kinnitamiseks
- ④ “Miele@home”i ühendusoleku näidik  
(nähtav vaid siis, kui funktsioon “Miele@home” on seadistatud)









### Seadistusrežiim

Seadistusrežiimis saate valida järgmised funktsioonid ja osaliselt nende seadistusi muuta:

Sümbol	Funktsioon	Tehase-seadistus
	“Party”-režiimi funktsiooni sisse- või väljalülitamine (vt peatükki “Täiendavate seadistuste tegemine”)	väljas
	Kasutusluku sisse- või väljalülitamine (vt peatükki “Täiendavate seadistuste tegemine”)	 (väljas)
	Sabatirežiimi funktsiooni sisse- või väljalülitamine (vt peatükki “Täiendavate seadistuste tegemine”)	väljas
	Sabatirežiimi funktsiooni kohta teabe avamine (vt peatükki “Täiendavate seadistuste tegemine”)	—
	Uksealarmi rakendumiseni jääva ajavahemiku muutmine (vt peatükki “Täiendavate seadistuste tegemine”)	1:00

## Seadme kirjeldus

---

	Funktsiooni “Miele@home” esmakordne häälestamine, WiFi aktiveerimine ja inaktiveerimine või võrgukonfiguratsiooni lähtestamine (vt peatükki “Täiendavate seadistuste tegemine”)	rakendus
 / 	Nuputooni sisse- või väljalülitamine	sees
 / 	Hoiatus- ja signaaltoonide helitugevuse muutmine või hoiatus- ja signaaltoonide täielik väljalülitamine (vt peatükki “Täiendavate seadistuste tegemine”)	sees / aste 5
	Ekraani heleduse muutmine (vt peatükki “Täiendavate seadistuste tegemine”)	aste 4
“°C” / “°F”	Temperatuuriühiku muutmine (°Celsius või °Fahrenheit)	°C
	Messirežiimi funktsiooni väljalülitamine (nähtav ainult siis, kui on sisse lülitatud) (vt peatükki “Täiendavate seadistuste tegemine”)	väljas
	Seadistuste tarneolekule lähtestamine (vt peatükki “Täiendavate seadistuste tegemine”)	—
	Teie külmutusseadme kohta teabe (mudeli nimetus ja tootmisnumber) avamine (vt peatükki “Täiendavate seadistuste tegemine”)	—

## Soovitud funktsiooni valimine seadistusrežiimis

- Puudutage juhtpaneelil andurnuppu “OK”.

Ekraanil kuvatakse .



- Minge andurnupu < või > abil sümbolile .
- Puudutage “OK”.
- Valige andurnupuga < või > soovitud funktsioon.
- Puudutage soovitud funktsiooni valimiseks nuppu “OK”.

**Sisselülitatud** funktsiooni korral kuvatakse ekraani ülemises nurgas punkti .

- Valitud funktsiooni tühistamiseks puudutage nuppu “OK”.

**Väljalülitatud** funktsiooni korral kustub punkt ekraani ülemises nurgas.

## Seadistusrežiimist lahkumine

- Minge andurnupu < või > abil sümbolile .
- Puudutage “OK”.
- Minge andurnupu < või > abil sümbolile  ning puudutage “OK”.

### ■ Alternatiivselt:

Oodake pärast viimast nupuvajutust u 15 sekundit.  
Sel juhul lahkutakse seadistusrežiimist automaatselt.

# Seadme kirjeldus

---

## Kaasasolevad tarvikud

### Jääkuubikualus

### Juurdeostetavad tarvikud

“Miele” kaubavaliik sisaldab teie külmiku jaoks vajalikke tarvikuid ning puhastus- ja hooldusvahendeid.

### Universaalne mikrokiudlapp

Mikrokiudlapi abil saate eemaldada sõrmejälgi ja kergest mustust roostevabast terasest esipaneelidelt, seadme paneelidelt, akendelt, mööblilt, autoakendelt jms.

### Komplekt “MicroCloth”

“MicroClothi” komplektis on universaalne, klaasipuhastuseks mõeldud ja kõrgläikega pindade lapp.

Lapid on eriti rebenemiskindlad ja vastupidavad. Tänu oma väga peenetele mikrokiududele on lappidel suur puhastusvõime.

### “MicroCloth HyClean”

“MicroCloth HyClean” on antibakteriaalne universaalne lapp ning see on eriti rebenemiskindel ja vastupidav. Seda saab kasutada kuivalt või märjalt, puhastusvahendiga või ilma.

### “SoftClose'i” hing

“SoftClose'i” hinge abil suletakse teie seadme uks eriti pehmelt ja vaikselt.

Lisaks sulgub uks väiksema kui 30° avanemisenurga korral automaatselt.

Juurdeostetavaid tarvikuid saate tellida “Miele” veebipoest. Samuti on neid tooteid võimalik hankida “Miele” klienteenduse (vt käesoleva kasutusjuhendi lõpust) või “Miele” müügiesinduse kaudu.

# Külmutusseadme sisse- ja väljalülitamine

## Enne esmakordset kasutamist

- Eemaldage kõik pakkematerjalid ja kaitsekiled.
- Puhastage kapi sisemust ja tarvikuid (vt peatükki “Puhastamine ja hoolitus”).

## Külmutusseadme ühendamine

- Ühendage külmutusseade elektrivõrku, nagu on kirjeldatud peatükis “Elektriühendus”.

Ekraanil kuvatakse esmalt “Miele”, seejärel .

## Külmutusseadme sisselülitamine

- Avage seadme uks.
- Puudutage juhtpaneelil andurnuppu “OK”.

Külmutusseade hakkab jahutama.

Kui seadistatud külmutustemperatuur on saavutatud, kustub sümbol , külmutustsooni temperatuurinäidik sätib püsivalt ja hoiatusheli lakkab.

- Kui hoiatusheli teid häirib, puudutage “OK”.

Hoiatusheli lakkab.

Külmutusseade seadistub eelseadistatud temperatuuridele.

Asetage toiduained külmutustsooni alles siis, kui külmutustsooni temperatuur on piisavalt madal (vähemalt –18 °C).

# Külmutusseadme sisse- ja väljalülitamine

## Külmutusseadme välja- lülitamine

- Puudutage juhtpaneelil andurnupu “OK”.

Ekraanil kuvatakse 📊.

- Puudutage “OK”.

- Minge andurnupu < abil sümbolile ⏻.

- Puudutage “OK”.

Ekraanil kuvatakse ⏻.

Jahutus on välja lülitatud.

Tähelepanu! Välja lülitatud külmutusseade ei ole vooluvõrgust lahutatud.

## Kui sõidate pikemaks ajaks ära

Kui külmutusseade lülitatakse pikemaajalisel äraolekul välja, kuid ei puhastata, võib suletud seadmesse tekkida hallitus.

Puhastage kindlasti külmutusseadet.

Kui te ei plaani külmutusseadet pikema aja jooksul kasutada, siis toimige järgmiselt

- Lülitage külmutusseade välja.
- Tõmmake toitepistik välja või lülitage elektrisüsteemi kaitse välja.
- Külmutusseadme piisavaks õhutamiseks ja ebameeldiva lõhna tekke vältimiseks puhastage külmutusseade ja jätke see siis avatuks.



Toiduainete hoiustamiseks on väga oluline õige temperatuur. Mikroorganismide tõttu riknevad toiduained kiiresti, seda on võimalik õige hoiutemperatuuriga takistada või viivitada. Temperatuur mõjutab mikroorganismide kasvukiirust. Langetava temperatuuriga need protsessid aeglustuvad.

Värskete toiduainete külmutamiseks ja pikemaks säilitamiseks on vaja temperatuuri **-18 °C**. Sellel temperatuuril peatub mikroobide kasv suures osas. Kui temperatuur tõuseb üle -10 °C, hakkavad mikroobid toiduaineid lagundama ja toiduainete säilivusaeg väheneb. See tõttu tohib sulama hakanud või üles sulanud toiduaineid uuesti külmutada alles pärast kuumtöötlemist (keetmist või praadimist). Kõrgel temperatuuril enamik mikroobe hävib.

Temperatuur külmutusseadmes tõuseb seda kiiremini,

- mida sagedamini ja kauem seadme uks on avatud;
- mida rohkem toiduaineid selles hoiatakse;
- mida soojemad on äsja külmutusseadmesse pandud toiduained;
- mida kõrgem on külmutusseadme paigalduskeskkonna temperatuur. Külmutusseade on ette nähtud kasutamiseks teatud kliimaklassis (ümbritseva temperatuuri vahemikus), mille piiridest tuleb kinni pidada.

## Temperatuurinäidik

Tavarežiimis näidatakse ekraanil **külmutustsooni kõrgeimat temperatuuri**, mis on hetkel külmutusseadmes.

Olenevalt ümbritsevast temperatuurist ja seadistusest võib kuluda mitu tundi, enne kui soovitud temperatuur on saavutatud ja jääb temperatuurinäidiku le püsima.

## Temperatuuri seadistamine

- Puudutage juhtpaneelil andurnuppu "OK".

Ekraanil kuvatakse .

- Puudutage "OK".
- Muutke temperatuuri andurnuppudega < ja >.
- Puudutage "OK".

Temperatuurinäidik kuvab taaskülmutusseadme tegelikku temperatuuri.

## Võimalikud seadistusväärtused

- Külmutustsoon: -15 kuni -28 °C.

# Õige temperatuur

---

## **Kui olete temperatuuri seadistust muutnud:**

- kontrollige temperatuurinäidikut mõne tunni möödudes. Alles selleks ajaks kuvatakse näidikul tegelik temperatuur:
  - pärast u 6 tunni möödumist vähe täidetud külmutusseadme korral
  - pärast u 24 tunni möödumist täis külmutusseadme korral

Kui nimetatud aja möödudes on temperatuur liiga kõrge või madal:

- seadistage temperatuur uuesti.

# Funktsiooni “SuperFrost” kasutamine

## “SuperFrost” ❄️

Sisselülitatud funktsiooniga “SuperFrost” ❄️ jahutatakse **külmutustsooni** väga kiiresti kõige madalamale väärtusele (sõltuvalt ümbritsevast temperatuurist). Külmutusseade töötab maksimaalse võimaliku külmavõimsusega ja temperatuur langeb. Valige see funktsioon enne värske toiduainete külmutamist. Sellega tagate, et toiduained külmuvad kiiresti läbi ning säilivad toiteväärtus, vitamiinid, välimus ja maitse.

Sisselülitatud funktsiooni “SuperFrost” ❄️ korral võib seadmes tekkida rohkem müra.

“SuperFrost” tuleb u **6 tundi enne külmutatavate toiduainete sissepanemist** sisse lülitada. Kui soovite kasutada **maksimaalset külmutusvõimsust**, tuleb “SuperFrost” ❄️ **24 tundi varem** sisse lülitada.

Funktsioon “SuperFrost” ❄️ lülitub automaatselt välja maksimaalselt 72 tunni pärast. Külmutusseade töötab jälle tavalisel külmavõimsusel. Funktsiooni väljalülitumiseni kuluv aeg sõltub äsja kappi asetatud toiduainete kogusest.

**Nõuanne:** Energia säästmiseks saate funktsiooni “SuperFrost” ise välja lülitada, kui toiduained või joogid on juba piisavalt jahtunud.

Funktsiooni “SuperFrost” ei ole vaja sisse lülitada,

- kui külmutate juba külmunud toiduaineid;
- kui panete sügavkülma kuni 2 kg toiduaineid päevas.

## Funktsiooni “SuperFrost” ❄️ sisse- ja väljalülitamine

- Puudutage juhtpaneelil andurnuppu “OK”.

Ekraanil kuvatakse 🌡️.

- Puudutage “OK”.
- Minge andurnupu < abil sümbolile ❄️.
- Puudutage “OK”.

**Sisselülitatud funktsiooni** “SuperFrost” ❄️ korral kuvatakse ekraani ülemises nurgas •.

- Minge andurnupuga > soovitud temperatuuriväärtusele ja puudutage “OK”.

# Täiendavate seadistuste tegemine

## Selgitused vastavate seadistuste juurde



Järgmisena kirjeldatakse üksnes neid seadistusi, mis vajavad lisaselgitusi.



Seadistusrežiimis  olles lülitatakse uksealarm või mõni muu hoiatusteade automaatselt mitteaktiivseks.

### “Party”-režiim

“Party”-režiimi  funktsioon on otstarbekas siis, kui on vaja kiiresti külmutada suurem kogus värskelt seadmesse pandud toiduaineid.

**Nõuanne:** Lülitage “Party”-režiimi  funktsioon u 4 tundi enne külmutatavate toiduainete sissepanemist sisse.



Sisselülitatud “Party”-režiimi  korral lülitatakse funktsioon “SuperFrost”  automaatselt sisse.

Funktsioon “Party”-režiim  lülitub automaatselt välja umbes 24 tunni pärast. “Party”-režiimi  funktsiooni saab aga igal ajal varem välja lülitada.



Voolukatkestuse tekkimisel lülitatakse “Party”-režiim  välja.

## Lukustusfunktsiooni / sisselülitamine

Sisselülitatud lukustusfunktsioon  kaitseb külmutusseadme soovimatu väljalülitamise ja soovimatute seadistuste muudatuste eest volitamata isikute, nt laste poolt.

■ Minge seadistusrežiimis  andurnupu < või > abil sümbolile .

■ Puudutage “OK”.

Sisselülitatud lukustusfunktsiooni  korral kuvatakse ekraani ülemises nurgas punkti .

■ Sulgege seadme uks. Alles siis on lukustusfunktsioon sisse lülitatud .

## Lukustusfunktsiooni / lühiajaline inaktiveerimine

Kui soovite näiteks temperatuuriseadistust muuta, saate lukustusfunktsiooni lühiajaliselt inaktiveerida.

■ Puudutage “OK”.

Ekraanil kuvatakse .

■ Puudutage andurnuppu “OK” u 6 sekundit.

Ekraanil kuvatakse .

■ Puudutage “OK”.

■ Tehke nüüd soovitud seadistused.

■ Puudutage “OK”.

Seadme ukse sulgemisega lülitatakse lukustusfunktsioon  uuesti sisse.

## Lukustusfunktsiooni / täiesti välja lülitamine



■ Puudutage “OK”.

Ekraanil kuvatakse .

# Täiendavate seadistuste tegemine

- Puudutage andurnuppu “OK” u 6 sekundit.

Ekraanil kuvatakse .

- Minge andurnupu < või > abil sümbolile .
- Puudutage “OK”.
- Minge andurnupu < või > abil sümbolile .
- Puudutage “OK”.

Väljalülitatud lukustusfunktsiooni korral kuvatakse ekraanil sümbolit .

## Sabatirežiim

Religioosete tavade järgimiseks on külmutusseadmel spetsiaalne sabatirežiim.

Sisselülitatud sabatirežiimi  kuvatakse esmalt avaekraanil.

3 sekundi möödumisel lülitub ekraan välja.

Kui sabatirežiim  on sisse lülitatud, ei saa külmutusseadmel seadistusi teha.

Jälgige, et seadme uks oleks kinni, sest visuaalsed ja helilised hoiatused on välja lülitatud.

Sabatirežiimi  funktsioon lülitub automaatselt välja umbes 120 tunni pärast.

Sisselülitatud sabatirežiimi  korral inaktiveeritakse:

- kõik helilised ja visuaalsed signaalid,
- temperatuurinäidik.

Kõik muud eelnevalt sisse lülitatud funktsioonid jäävad aktiveerituks.

 Riknenud toiduainete söömine on tervisele ohtlik.



Kuna sabatirežiimi  ajal toimunud võimalikku volukatkestust ei kuvata, on võimalik, et toiduained on teatud aja kõrgemal temperatuuril olnud. See lühendab toiduainete säilivusae- ga.



Kui sabatirežiimis  peaks tekkima volukatkestus, kontrollige toidu- ainet kvaliteeti.

# Täiendavate seadistuste tegemine

---

## Sabatirežiimi sisselülitamine

- Minge seadistusrežiimis  andurnupu < või > abil sümbolile .
- Puudutage “OK”.

Sisselülitatud sabatirežiimi  korral kuvatakse ekraani ülemises nurgas punkti .

3 sekundi möödumisel lülitub ekraan välja.



- Sulgege seadme uks.

## Sabatirežiimi väljalülitamine

- Puudutage andurnuppu “OK”.

Ekraanil kuvatakse .

- Puudutage “OK”.

Sisselülitatud sabatirežiimi  korral kuvatakse ekraani ülemises nurgas punkti .

- Puudutage “OK”.

Väljalülitatud sabatirežiimi  funktsiooni korral kustub punkt ekraani ülemises nurgas.



## Teave sabatirežiimi kohta

Käesoleva seadme on sertifitseerinud Star-K, koššeri sertifitseerimise rahvusvaheline instituut.

Siin saate avada Star-K sertifikaadi versiooni.

## Uksealarmi rakendumiseni jääva ajavahemiku muutmine

Saate seadistada, kui kiiresti peab kõlama uksealarm pärast seadme ukse avamist.

- Lehitsege seadistusrežiimis  andurnupu < või > abil sümbolile .

- Puudutage “OK”.

- Valige andurnuppudega < ja > soovitud ajavahemik 30 sekundist kuni 3 minuti ja 30 sekundini.

- Puudutage “OK”.

## “Miele@home”

Külmutusseadmel on sisseehitatud WiFi-moodul.

Tehases on võrku ühendamine inaktiiveeritud.

Kasutamiseks on vajalik:

- WiFi-võrk,
- rakendus “Miele@mobile”,
- “Miele” kasutajakonto. Kasutajakonto saate luua “Miele” rakenduses.

“Miele” rakendus juhendab teid külmutusseadme ja koduse WiFi-võrgu ühendamisel.

Pärast seda, kui olete külmutusseadme oma WiFi-võrku ühendanud, saate rakendusega teha järgmisi toiminguid:

- külmutusseadme tööoleku vaatamine;
- külmutusseadme seadistuste muutmine.

Külmutusseadme ühendamisel WiFi-võrku suureneb energiatarve ka siis, kui külmutusseade on välja lülitatud.

Veenduge, et külmutusseadme paigalduskohas oleks WiFi-võrgu signaal piisavalt tugev.

## WiFi-ühenduse saadavus

WiFi-ühendus jagab sagedusriba teiste seadmetega (nt mikrolaineahjuga, kaugjuhitavate mänguasjadega). See võib tekitada ajutisi või täielikke ühendushäireid. Seetõttu ei ole pakutavate funktsioonide pidev saadavus tagatud.

## Miele@home'i saadavus

Miele rakenduse kasutamine sõltub Miele@home'i teenuse saadavusest teie riigis.

Miele@home pole igas riigis saadaval.

Teavet saadavuse kohta saate internetilehelt [www.miele.com](http://www.miele.com).

## Miele rakendus

Miele rakenduse saate tasuta alla laadida kas Apple App Store®-ist või Google Play Store™-ist.



# Täiendavate seadistuste tegemine

## Võrgu “Miele@home” esimest korda loomine

- Minge seadistusrežiimis  andurnupu < või > abil sümbolile @.
- Puudutage “OK”.
- Valige andurnuppudega < ja > soovitud ühendusmeetod (rakendus või WPS).
- Puudutage “OK”.

Pärast edukat registreerimist ilmub avakuvale .

Kui ühendust ei loodud, kuvatakse .



Käivitamise protsess uuesti.

## WiFi-ühenduse inaktiveerimine või aktiveerimine

- Minge seadistusrežiimis  andurnupu < või > abil sümbolile @.
- Puudutage “OK”.



Inktiveeritud WiFi korral kuvatakse ekraanil sümbolit .

- WiFi-ühenduse uuesti aktiveerimiseks puudutage “OK”.

Aktiveeritud WiFi korral kuvatakse sümbolit  ning punkti ekraani ülemises nurgas .

Kui WiFi-ühendus on aktiivne, ilmub avakuvale sümbol .

## Võrgukonfiguratsiooni lähtestamine

- Minge seadistusrežiimis  andurnupu < või > abil sümbolile @.
- Puudutage “OK”.
- Lehitsege andurnupu > abil sümbolile .
- Puudutage “OK”.
- Lehitsege andurnupu > abil sümbolile X.
- Puudutage “OK”.

Kõik “Miele@home'i” jaoks tehtud seadistused ja sisestatud väärtused lähtestatakse.



WiFi-ühendus inaktiveeriti,  kustub avakuvalt.

Lähtestage võrgu konfiguratsioon, kui saadate külmutusseadme jäätmekäitlusesse, müüte selle või võtate kasutusele kasutatud külmutusseadme. Kõik isiklikud andmed eemaldatakse külmutusseadmest. Peale seda ei ole endisel omanikul enam juurdepääsu.



## Hoiatus- ja signaaltoonide / helitugevuse muutmine



Hoiatus- ja signaaltoonide helitugevust (nt uksealarmi või veateate korral) saab muuta. Samuti saab hoiatus- ja signaaltoonid välja lülitada, kui need teid häirivad.

- Minge seadistusrežiimis  andurnupu < või > abil sümbolile .
- Puudutage “OK”.
- Valige andurnuppudega < ja > hoiatus- ja signaaltoonide soovitud helitugevus.
- Puudutage “OK”.

Väljalülitatud hoiatus- ja signaaltoonide korral kuvatakse .

## Ekraaniheleduse muutmine



Ekraaniheledust on võimalik kohandada ümbritseva ruumi valgusele.

- Minge seadistusrežiimis  andurnupu < või > abil sümbolile .
- Puudutage “OK”.
- Valige andurnuppudega < ja > soovitud ekraaniheledus.
- Puudutage “OK”.

## Messirežiimi väljalülitamine

Messirežiim  võimaldab edasimüüjatel külmutusseadet esitleda ilma sisselülitatud jahutuseta. Kodus ei ole seda funktsiooni vaja.

Kui tehaseseadistusena on messirežiim sisse lülitatud, kuvatakse pärast külmutusseadme sisselülitamist ekraanil .

- Puudutage juhtpaneelil andurnupu “OK”.
- Ekraanil kuvatakse esmalt “Miele”, seejärel avakuva.
- Puudutage “OK”.
- Minge seadistusrežiimis  andurnupu < või > abil sümbolile .
- Puudutage “OK”.



Pärast messirežiimi  väljalülitamist lülitub külmutusseade välja ja selle peab uuesti sisse lülitama.

# Täiendavate seadistuste tegemine

---

## Seadistuste tarneolekule lähtestamine

Kõik külmutusseadme seadistused lähtestatakse tarneolekule (seadistusi vt peatükist “Seadme kirjeldus”).

- Minge seadistusrežiimis  andurnupu < või > abil sümbolile .
- Puudutage “OK”.
- Lehitsege andurnupu > abil sümbolile .
- Puudutage “OK”.

Külmutusseade lülitub välja ja selle peab uuesti sisse lülitama.

## Teave

Ekraanil kuvatakse seadme andmeid (mudeli nimetus ja seerianumber).

**Nõuanne:** Seadme andmed on vajalikud tõrkest teatamisel “Miele” kliendi-teenindusele (vt peatükki “Kliendi-teenindus”).

 Riknenud toiduainete söömine on tervisele ohtlik.

Kui temperatuur oli pikemat aega kõrgem kui  $-18\text{ }^{\circ}\text{C}$ , võivad külmutatavad toiduained olla sulanud või sulama hakanud. See lühendab toiduainete säilivusaega.

Kontrollige, ega külmutatud toiduained pole sulanud või sulama hakanud. Sellisel juhul kasutage need toiduained nii kiiresti kui võimalik või kuumtödelge (keetke või praadige) neid enne uuesti külmutamist.

## Temperatuurialarm

Selleks et külmutustsooni temperatuur märkamatuks ei tõuseks, on külmutusseade varustatud hoiatussüsteemiga.

Kui külmutustsooni temperatuur tõuseb liiga kõrgele, kuvatakse temperatuurinäidikul sümbolit , milles põleb punane tuli.

Peale selle kõlab hoiatusheli, kuni kõrvaldate alarmi põhjuse või lülitate hoiatusheli enneaegselt välja.

See, millal külmutusseade saavutab liiga kõrge temperatuuri, sõltub seadistatud temperatuurist.

Temperatuurialarm antakse uksealarmi abil, kui see on olemas.

Akustiline ja visuaalne signaal võib aktiveeruda järgmistel juhtudel:

- külmutusseade lülitatakse sisse ja ühe temperatuuritsooni temperatuur erineb liiga palju seadistatud temperatuurist;
- külmutatavaid toiduaineid sorteeritakse ja võetakse välja, mille käigus liigub liiga palju sooja ruumiõhku külmutusseadmesse;
- külmutama hakatakse suuremat kogust toiduaineid;
- külmutama hakatakse sooje värskeid toiduaineid;
- on olnud voolukatkestus;
- külmutusseade on rikkis.

Temperatuurialarmi põhjus tuleks tuvastada ja kõrvaldada enne, kui lülitate temperatuurialarmi välja.

Kui hoiatusheli teid häirib, võite selle varem välja lülitada.

■ Puudutage "OK".

Hoiatusteade kinnitati:  kustub ja hoiatusheli lakkab.

Ekraanil kuvatakse stardikuva. Temperatuurinäidikul kuvatakse umbes 1 minuti jooksul vilkuvana kõige kõrgemat temperatuuri, mis seni külmutusseadmes valitses. Seejärel lülitub temperatuurinäidik praegusele temperatuurile.

Hoiatusheli lakkab. Kui alarmi põhjus on kõrvaldatud, sümbol  kustub.

# Temperatuuri- ja uksealarm

---

## Uksealarm

Külmutusseade on varustatud hoiatussüsteemiga, et vältida energiakadusid ja kaitsta säilitatavaid toiduaineid soojuse eest, kui seadme uks on lahti.

Kui seadme uks on pikemat aega avatud, kuvatakse temperatuurinäidikul sümbolit . Lisaks kõlab hoiatussignaal.

Uksealarmi rakendumiseni jäävat ajavahemikku saab muuta. Uksealarmi saab aga ka välja lülitada (vt peatükki “Täiendavate seadistuste tegemine”).

Pärast seadme ukse sulgemist lakkab hoiatustoon ja sümbol  kustub ekraniilt.

### Uksealarmi enneaegne väljalülitamine

Kui hoiatustoon teid häirib, võite selle varem välja lülitada.

■ Puudutage “OK”.

Hoiatusheli lakkab ja sümbol  kustub.

Kui seadme ust ei suleta, kordub hoiatustoon 3 minuti möödumisel.

### Mis toimub värskete toiduainete külmutamisel?

⚠ Riknenud toiduainete söömine on tervisele ohtlik.

Kui temperatuur oli pikemat aega kõrgem kui  $-18\text{ °C}$ , võivad külmutatud toiduained olla sulanud või sulama hakanud. See lühendab toiduainete säilivusaega.

Kontrollige, ega külmutatud toiduained pole sulanud või sulama hakanud. Sellisel juhul kasutage need toiduained nii kiiresti kui võimalik või kuumtödelge (keetke või praadige) neid enne uuesti külmutamist.

Värsked toiduained tuleb lasta võimalikult kiiresti läbi külmuda, et toiteväärtus, vitamiinid, välimus ja maitse säiliks.

Kui toiduaine külmutati kiiresti läbi, on rakuvedelikul vähem aega rakkudest vahe ruumidesse liikuda. Rakud tõmbuvad oluliselt vähem kokku. Sulatamisel saab väike kogus vedelikku, mis liikus vahe ruumidesse, rakkudesse tagasi liikuda, nii et mahlakadu on väga väike. Seejärel moodustub ainult väike veelõik.

### Maksimaalne külmutusvõimsus

Maksimaalset külmutusvõimsust ei tohi ületada, et toiduained külmuksid võimalikult kiiresti läbi. Maksimaalse külmutusvõimsuse 24 tunni jooksul leiate tüübisildilt "Külmutusvõimsus ... kg / 24 h".

### Sügavkülmutatud valmis-toitude säilitamine

Kui soovite säilitada sügavkülmutatud valmistoit, siis kontrollige juba kaupluses ostes:

- ega pakend pole kahjustunud,
  - säilivusaega,
  - kaupluse külmeti jahutustsooni temperatuur peab olema  $-18\text{ °C}$  või külmem.
- Võimalusel transportige sügavkülmutatud toitu termokotis ja pange külmutatud toit kiiresti külmutusseadmesse.

# Külmutamine ja säilitamine

## Värskete toiduainete ise külmutamine

### Enne sügavkülmikusse asetamist

- Kui värskaid toiduaineid on rohkem kui 2 kg, lülitage 6 tundi enne toiduainete külmutusseadmesse asetamist sisse funktsioon “SuperFrost” ❄️.
- Kui külmutatavaid toiduaineid on veel rohkem, lülitage 24 tundi enne toiduainete külmutusseadmesse asetamist sisse funktsioon “SuperFrost” ❄️.

Juba külmutatud toiduained saavad nii teatud külmavaru.

- Kasutage külmutamiseks ainult värsked ja laitmatud seisukorras toiduaineid.

Arvestage, et teatud toiduained ei sobi külmutamiseks. Nende hulka kuuluvad nt köögiviljasordid, mida süüakse tavaliselt toorelt, nt lehtsalatid või redised.

**Nõuanne:** Et värv, maitse, aroom ja C-vitamiin säiliks, blanšeerige köögivilja enne külmutamist. Selleks asetage köögivilja portsjonite kaupa 2–3 minutiks keevasse vette. Seejärel võtke köögivilja välja ja jahutage külmas vees kiiresti maha. Nõrutage köögivilja.

## Külmutatavate toiduainete pakendamine

- Külmutage portsjonitena.

**Nõuanne:** Külmapõletuse vältimiseks valige sobiv pakend (nt külmutuskarbid).

- Suruge pakendist õhk välja ja sulgege pakend tihedalt.
- Kirjutage pakendile toiduaine nimetus ja külmutamise kuupäev.

## Külmutatavate toiduainete asetamine sügavkülmikusse

⚠️ Kahjustusohu liiga raske täitekoguse tõttu.

Liiga raske täitekogus võib põhjustada külmutussahkli / klaasplaadi kahjustusi.

Järgige vastavat maksimaalset täitekogust:

külmutussahtel = 12 kg

klaasplaat = 35 kg

Seadmesse asetatavad toiduained ei tohi kokku puutuda juba külmunud toiduainetega, muidu võivad juba külmutatud toiduained sulama hakata.

- Pange pakendid seadmesse kuivana, et vältida toiduainete üksteise külge või kinni külumist.

Selleks, et toiduained külmuksid kiiresti läbi, ärge ületage järgmiste pakendi suuruseid:

- puu- ja köögivilja max 1 kg
- liha max 2,5 kg

## – Väike külmutatava toiduaine kogus

Külmutage toiduaineid ülemistes külmutussahtlites.

- Asetage külmutatav toiduaine **ülemistesse** külmutussahtlitesse nii, et selle laiem pind oleks vastu sahtli põhja, sest nii külmub see kõige kiiremini läbi.

## – “VarioRoom”: maksimaalne külmutatava toiduaine kogus (vt tüübisildilt)

Kui ventilaatoriavad on kaetud, väheneb jahutusvõimsus ja suureneb energiatarbimine.

Jälgige külmutatava toiduaine sügavkülmikusse asetamisel, et ventilaatoriavad ei oleks kinni kaetud.

**Nõuanne:** Külmutustsooni saab paindlikult suurendada. Kui tahate asetada sügavkülmikusse suurt külmutatavat toiduainet, nt kalkunit või ulukiliha, saate külmutussahtlite vahelt klaasplaadid välja võtta.

- Võtke ülemised külmutussahtlid välja.
- Asetage külmutatav toiduaine ülemisele klaasriiulile nii, et selle laiem pind oleks vastu riililit, sest nii külmub see kõige kiiremini läbi.

## Pärast külmumist

- Lülitage funktsioon “SuperFrost” ❄️ välja.
- Asetage külmunud toiduained külmutussahtlitesse ja lükake sahtlid seadmesse tagasi.

## Külmutatud toiduainete säilitusaeg

Toiduainerühm	Säilitusaeg (kuudes)
Jäätis	2 kuni 6
Leib, küpsetised	2 kuni 6
Juust	2 kuni 4
Rasvane kala	1 kuni 2
Lahja kala	1 kuni 5
Vorst, sink	1 kuni 3
Ulukiliha, sealiha	1 kuni 12
Linnuliha, loomaliha	2 kuni 10
Köögivil, puuvili	6 kuni 18
Ürdid	6 kuni 10

Näidatud säilitusajad on ligikaudsed.

Poest ostetud sügavkülmutatud toodetele kehtib pakendil toodud säilivusaeg.

Külmutustsooni püsival temperatuuril  $-18\text{ °C}$  ja vastava hügieeniga saate kasutada toiduainete maksimaalset säilitusaega ning vältida toiduainete jäätmeid.

# Külmutamine ja säilitamine

---

## Jookide kiirjahutus

Võtke kiirjahutuseks külmutustsooni pandud pudelid **hiljemalt tunni aja pärast** jälle välja. Pudelid võivad lõhke-  
da.

## Tarvikute kasutamine

### Jääkuubikute valmistamine

- Täitke jääkuubikute karp 3/4 ulatuses veega ja asetage jääkuubikuvorm külmutussahkli põhja.
- Kasutage kinnikülmunud jääkuubikute karbi vabastamiseks tõmbiotsalist eset, nt lusikavart.

**Nõuanne:** Jääkuubikud saab karbist hästi kätte, kui asetate karbi korraks voolava vee alla.



Külmik on varustatud “NoFrost”-süsteemiga, mis tagab külmiku automaatse sulatuse.

Tekkiv niiskus kondenseerub aurustile, kus see aeg-ajalt sulab ja aurustub.

Tänu automaatsele sulatusele on külmikusseade alati jäävaba. Selle erilise süsteemiga ei hakka toiduained sulama.

# Puhastamine ja hooldus

Külmutusseadme sisemuses olevat tüübisilti ei tohi eemaldada. Seda läheb vaja tõrke korral.

Jälgige, et elektroonilistele komponentidele ei satuks vett.

 Sissetungiv niiskus põhjustab kahjustuste ohtu.

Aurupuhasti aur võib kahjustada plaste ja elektrikomponente.

Ärge kasutage külmutusseadme puhastamiseks aurupuhastit.

## Juhised puhastusvahendi kohta

Kasutage külmutusseadme sisemuses vaid toiduainetele ohutuid puhastus- ja hooldusvahendeid.

Kahjustuste vältimiseks **ärge** kasutage ühelgi pealispinnal puhastamiseks

- soodat, ammoniaaki, hapet või klooriidi sisaldavaid puhastusvahendeid,
- katlakivi lahustavaid puhastusvahendeid,
- abrasiivseid puhastusvahendeid (nt küürimispulbrit, puhastuspastat, -kivi),
- lahustit sisaldavaid puhastusvahendeid,
- roostevaba terase puhastusvahendeid,
- nõudepesumasina puhastusvahendeid,
- küpsetusahju aerosoolpuhasteid,
- klaasipuhastusvahendeid,
- karedaid küürimissvamme ja -harju (nt keedupottide küürimissvamme),
- mustuse eemaldamise kustutuskumme,
- teravaid metallkaabitsaid.

Soovitame kasutada puhastamiseks puhast niisket lappi, leiget vett ja veidike nõudepesuvahendit.

## Külmutusseadme ettevalmistamine puhastamiseks

- Lülitage külmutusseade välja.

Ekraanil kuvatakse  ja jahutus on välja lülitatud.

- Võtke toiduained külmutusseadmest välja ja pange jahedasse kohta hoiule.
- Võtke tarvikud, mida saab välja võtta, puhastamiseks välja (vt jaotist “Tarvikute väljavõtmine, lahtivõtmine ja puhastamine”).

## Sisemuse puhastamine

Puhastage külmutusseadet regulaarselt, kuid vähemalt üks kord kuus.

Kui mustus jääb pinnale kauemaks, võib olla seda hiljem võimatu eemaldada.

Pealispinnad võivad värvi muuta või muutuda.

Soovitame mustuse kohe eemaldada.

- Puhastage **siseruumi** niiske lapi, leige vee ja vähese nõudepesu-vahendiga.
- Pühkige pärast puhastamist puhta veega üle ja kuivatage seejärel pehme lapiga.
- Selleks et külmutusseadet piisavalt õhutada ja ebameeldiva lõhna teket vältida, jätke külmutusseade mõneks ajaks avatuks.

# Puhastamine ja hooldus

## Tarvikute pesemine käsitsi või nõudepesumasinas

Järgmisi osi tohib puhastada vaid **käsitsi**:

- kõik sahtlid

Järgmiseid osi **võib pesta nõudepesumasinas**:

⚠ Kahjustusoht nõudepesumasina liiga kõrge temperatuuri tõttu. Külmutusseadme osad võivad nõudepesumasinas kõrgemal kui 55 °C pesemisel kasutuskõlbmatuks muutuda, nt muutub nende kuju. Masinpestavate osade puhul valige üksnes kuni 55 °C nõudepesuprogramm.

Kokkupuutel looduslike värvainetega, näiteks porgandi, tomati ja ketšupiga võivad plastosad nõudepesumasinas värvi muuta. Värvimuutus ei mõjuta osade tugevust.

- jääkuubikualus
- klaasplaadid

## Tarvikute väljavõtmine ja lahti-võtmine puhastamiseks

**Külmutustsooni sahtlite ja klaasplaatide eemaldamine**

### Sahtli eemaldamine

- Tõmmake sahtel välja ja tõstke seda seejuures üles.

### Klaasplaadi eemaldamine

- Tõmmake klaasplaat välja.

## Uksetihendi puhastamine

⚠ Vale puhastamine võib põhjustada kahjustusi.

Uksetihendi töötlemisel õlide või määretega võib see hapraks muutuda.

Ärge töödelge uksetihendit õli ega määretega.

- Puhastage uksetihendit regulaarselt puhta veega ja kuivatage seejärel põhjalikult lapiga.

## Õhutusavade puhastamine

Kogunenud tolm suurendab energiatarvet.

- Puhastage õhutusavasid regulaarselt pintsliga või tolmuimejaga (kasutage selleks nt "Miele" tolmuimeja imemis-harja).

## Pärast puhastamist

- Asetage kõik osad külmutusseadmesse.
- Vajaduse korral lülitage külmutusseade jälle sisse.

Külmutusseade hakkab taas jahutama.

- Lülitage funktsioon “SuperFrost” ❄️ mõneks ajaks sisse, et külmutustsoon kiiresti külmaks läheks.
- Niipea kui külmutustsoonis on temperatuur piisavalt madal, lükake külmutussahklid koos külmutatava toiduainega külmutustsooni.
- Kui on saavutatud püsiv vähemalt  $-18\text{ °C}$  külmutustemperatuur, lülitage funktsioon “SuperFrost” ❄️ välja.
- Sulgege seadme uks.

## Mida teha, kui ...

Enamikku igapäevase töö käigus esineda võivatest tõrgetest ja vigadest saate ise kõrvaldada. Paljudel juhtudel hoiate sellega kokku nii aega kui ka raha, kuna te ei pea kutsuma klienditeenindust.

Allolevad tabelid on teile abiks tõrke või vea põhjuste väljaselgitamisel ja kõrvaldamisel.

Võimaluse korral ärge avage külmikut kuni tõrke kõrvaldamiseni, et hoida külma-  
kadu võimalikult väiksena.

Probleem	Põhjus ja selle kõrvaldamine
<b>Külmikul puudub jahutusvõimsus.</b>	Külmutusseade pole sisse lülitatud ja ekraanil põleb ☹. ■ Lülitage külmutusseade sisse.
	Toitepistik pole korralikult pistikupesas. ■ Ühendage toitepistik pistikupesasse. Väljalülitatud külmutusseadme korral kuvatakse ekraanil ☹.
	Maja elektrisüsteemi kaitse aktiveerus. Külmutusseade, maja elektrisüsteem või mõni teine seade võib rikkis olla. ■ Võtke ühendust elektrikuga või klienditeenindusega.
<b>Kompressor töötab pidevalt.</b>	See ei ole rike. Energia säästmiseks lülitub kompressor madala külmatarbe juures madalale kiirusele. Seeläbi pikeneb kompressori tööaeg.
<b>Kompressor lülitub üha sagedamini ja kauemaks sisse, mistõttu on külmutusseadmes liiga madal temperatuur.</b>	Õhutusavad on kaetud või tolmused. ■ Ärge katke õhutusavasid kinni. ■ Puhastage õhutusavasid regulaarselt tolmust.
	Seadme ust on tihti avatud või sellesse on asetatud või külmutatud suur kogus uusi toiduaineid. ■ Avage seadme ust ainult vajaduse korral ja hoidke seda lahti võimalikult lühikest aega. Vajalik temperatuur taastub mõne aja pärast.
	Seadme uks ei ole õigesti suletud. Külmutustsoonis võib olla moodustunud paksem jääkiht. ■ Sulgege seadme uks.



Probleem	Põhjus ja selle kõrvaldamine
	<p>Vajalik temperatuur taastub mõne aja pärast. Kui moodustunud on paksem jääkiht, väheneb jahutusvõimsus ja suureneb energiatarbimine.</p> <ul style="list-style-type: none"> <li>■ Sulatage ja puhastage külmutusseade.</li> </ul> <p>Ümbritsev temperatuur on liiga kõrge. Mida kõrgem on ümbritsev temperatuur, seda kauem töötab kompressor.</p> <ul style="list-style-type: none"> <li>■ Järgige peatüki "Paigaldus" jaotises "Paigalduskoht" olevaid juhiseid.</li> </ul> <p>Külmutusseade ei ole nišši õigesti paigaldatud.</p> <ul style="list-style-type: none"> <li>■ Paigaldage külmutusseade vastavalt kaasasoleva paigaldusjuhendi juhistele.</li> </ul> <p>Külmutusseadme temperatuur on liiga madalaks reguleeritud.</p> <ul style="list-style-type: none"> <li>■ Korrigeerige temperatuuriseadistust.</li> </ul> <p>Korrage külmutati suurem hulk toiduaineid.</p> <ul style="list-style-type: none"> <li>■ Järgige peatükis "Külmutamine ja säilitamine" olevaid juhiseid.</li> </ul> <p>Funktsioon "SuperFrost" ❄️ on endiselt sisse lülitatud.</p> <ul style="list-style-type: none"> <li>■ Energia säästmiseks lülitage funktsioon "SuperFrost" ❄️ ise varem välja.</li> </ul>
<p><b>Kompressor lülitub üha harvemini ja lühemaks ajaks sisse, külmutusseadme temperatuur tõuseb.</b></p>	<p>See ei ole rike. Seadistatud temperatuur on liiga kõrge.</p> <ul style="list-style-type: none"> <li>■ Korrigeerige temperatuuriseadistust.</li> <li>■ Kontrollige temperatuuri 24 tunni pärast veel kord.</li> </ul> <p>Külmutatavad toiduained hakkavad sulama. Külmutusseade on paigaldatud nõutavast madalama temperatuuriga ruumi.</p> <p>Kui ümbritsev temperatuur on liiga madal, käivitub kompressor harvemini. Seetõttu võib külmutustsoon liigselt soojeneda.</p> <ul style="list-style-type: none"> <li>■ Järgige peatüki "Paigaldus" jaotises "Paigalduskoht" olevaid juhiseid.</li> <li>■ Tõstke ümbritsevat temperatuuri.</li> </ul>

## Mida teha, kui ...

<b>Probleem</b>	<b>Põhjus ja selle kõrvaldamine</b>
<b>Külmutusseade on jäänud või külmutusseadme sisemuses koguneb kondensaat. Võimalik, et seadme uks ei sulgu korralikult.</b>	Uksetihend on soonest välja libisenud. ■ Kontrollige, kas uksetihend on soones.
	Uksetihend on kahjustunud. ■ Kontrollige, ega uksetihend ei ole kahjustunud.
<b>Uksetihend on kahjustunud või tuleb välja vahetada.</b>	Uksetihend on vahetatav tööriistu kasutamata. ■ Vahetage uksetihend. Seda saab osta edasimüüjalt või klienditeenindusest.



















## Üldised probleemid külmutusseadmel

Probleem	Põhjus ja selle kõrvaldamine
<b>Külmutatavad toiduained on kinni külmunud.</b>	Toiduainete pakend ei olnud enne külmutamist kuiv. <ul style="list-style-type: none"> <li>■ Vabastage külmutatud toiduained tõmbiotsalise eseme, nt lusikavarre abil.</li> </ul>
<b>Hoiatustoon ei kõla, kuigi seadme uks on pikemat aega lahti.</b>	See ei ole rike. Hoiatustoon on seadistusrežiimis välja lülitatud. Kui soovite helilise märguande taas sisse lülitada: <ul style="list-style-type: none"> <li>■ Minge seadistusrežiimis  andurnupu &lt; või &gt; abil sümbolile .</li> <li>■ Puudutage "OK".</li> <li>■ Valige andurnuppudega &lt; ja &gt; hoiatus- ja signaaltoonide soovitud helitugevus.</li> <li>■ Puudutage "OK".</li> </ul> <p>Sisselülitatud hoiatus- ja signaaltoonide korral kuvatakse .</p>
<b>Seadme lae alla koguneb jää.</b>	See on normaalne. Füüsikaliste tingimuste tõttu moodustub jää kontsentreeritult seadme lae alla. <ul style="list-style-type: none"> <li>■ Eemaldage jää ettevaatlikult jääkraabitsaga.</li> </ul>



# Mida teha, kui ...



## Ekraaniteated

Teade	Põhjus ja selle kõrvaldamine
<b>Ekraanil põleb , külmutusseade ei jahuta, kuid selle juhtelemendid töötavad.</b>	Demorežiim on sisse lülitatud. ■ Puudutage “OK”. Ekraanil kuvatakse esmalt “Miele”, seejärel avakuva. ■ Puudutage “OK”. ■ Minge seadistusrežiimis  andurnupu < või > abil sümbolile  . ■ Puudutage “OK”. Pärast messirežiimi  väljalülitamist lülitub külmutusseade välja ja selle peab uuesti sisse lülitama.
<b>Ekraanil ei kuvata midagi. See on tume.</b>	Sabatirežiim  on sisse lülitatud. ■ Puudutage “OK”. Ekraanil kuvatakse  . ■ Puudutage “OK”. Sisselülitatud sabatirežiimi  korral kuvatakse ekraani ülemises nurgas punkt  . ■ Puudutage “OK”. Väljalülitatud sabatirežiimi  funktsiooni korral kustub punkt ekraani ülemises nurgas.
<b>Ekraanil põleb  ja külmutusseadme juhtelemente ei saa kasutada.</b>	Lukustusfunktsioon on sisse lülitatud ■ Lülitage lukustus lühiajaliselt või lukustusfunktsioon täielikult välja (vt peatüki “Täiendavate seadistuste tegemine” jaotist “Lukustusfunktsiooni  /  lühiajaline inaktiveerimine / täielik väljalülitamine”).
<b>Ekraanil põleb  ja lisaks kõlab hoiatustoon.</b>	<b>Uksealarm</b> aktiveerus. ■ Puudutage “OK”. Hoiatusheli lakkab ja sümbol  kustub. ■ Sulgege seadme uks.

Teade	Põhjus ja selle kõrvaldamine
<p><b>Temperatuurinäidikul põleb  ja lisaks kõlab hoiatusheli.</b></p>	<p>Aktiveeriti <b>temperatuurialarm</b>, külmutustsoon on sõltuvalt seadistatud temperatuurist liiga soe või liiga külm.</p> <p>Selle põhjuseks võib olla näiteks:</p> <ul style="list-style-type: none"> <li>– seadme ust on sageli avatud;</li> <li>– külmutatud on suur kogus toiduaineid, ilma et oleks kasutatud funktsiooni “SuperFrost”;</li> <li>– oli pikemaajaline toitekatkestus (voolukatkestus);</li> <li>– külmutusseade on rikkis.</li> </ul> <p>■ Puudutage “OK”.</p> <p>Hoiatusteade kinnitati:   kustub ja hoiatusheli lakab.</p> <p>Ekraanil kuvatakse umbes 1 minuti jooksul vilkuvana kõige kõrgemat temperatuuri, mis oli seni külmutusseadmes. Seejärel lülitub temperatuurinäidik praegusele temperatuurile.</p> <p>Vilkuvalt temperatuurinäidikult saab varem lahkuda:</p> <p>■ Puudutage “OK”.</p> <p>Kuvatav kõige soojem temperatuur kustub. Seejärel kuvatakse temperatuurinäidikul jälle tegelik sellel hetkel külmutustsoonis valitsev temperatuur.</p> <p>■ Kõrvaldage alarmi põhjus.</p> <p>■ Sõltuvalt temperatuurist kontrollige, ega toiduained pole hakanud sulama või pole täiesti üles sulanud. Kui see on nii, töodelge toiduaineid (keetke või praadige), enne kui neid uuesti külmutate.</p>

## Mida teha, kui ...

Teade	Põhjus ja selle kõrvaldamine
<p><b>Ekraanil süttib punane tuli  ja lisaks kõlab hoiatusheli.</b></p>	<p>Kuvatakse voolukatkestust: külmiku temperatuur oli viimastel päevadel või tundidel toite- või voolukatkestuse tõttu ajutiselt liiga kõrge.</p> <ul style="list-style-type: none"><li>■ Puudutage .</li></ul> <p>Veateade kinnitati:  kustub ja hoiatusheli lakkab.</p> <p>Temperatuurinäidikul kuvatakse umbes 1 minuti jooksul vilkuvana kõige kõrgemat temperatuuri, mis oli seni külmutusseadmes. Seejärel lülitub temperatuurinäidik praegusele temperatuurile.</p> <p>Vilkuvalt temperatuurinäidikult saab varem lahkuda:</p> <ul style="list-style-type: none"><li>■ Puudutage temperatuurinäidikut.</li></ul> <p>Kuvatav kõige soojem temperatuur kustub. Seejärel kuvatakse temperatuurinäidikul jälle selle hetke tegelikku temperatuuri. Külmutusseade töötab siis viimase temperatuuriseadistusega edasi.</p> <ul style="list-style-type: none"><li>■ Kõrvaldage alarmi põhjus.</li><li>■ Kontrollige, ega toiduained pole hakanud sulama või pole täiesti üles sulanud. Kui see on nii, töödeldge toiduaineid (keetke või praadige), enne kui neid uuesti külmutate.</li></ul>

Teade	Põhjus ja selle kõrvaldamine
<p><b>Ekraanil põleb punane sümbol , kuvada võidakse veateadet F koos numbriga. Lisaks kõlab hoiatussignaal.</b></p>	<p>Tekkinud on tõrge.</p> <ul style="list-style-type: none"> <li>■ Lülitage hoiatustoon välja, puudutades ekraanil sümbolit .</li> <li>■ Võtke ühendust klienditeenindusega.</li> </ul> <p>Tõrkest teatamiseks vajate lisaks kuvatavale veakoodile ka oma külmutusseadme mudeli nimetust ja tootmisnumbrit. Seda teavet saate lasta endale kuvada:</p> <ul style="list-style-type: none"> <li>■ selleks puudutage ekraanil .</li> </ul> <p>Ekraanil kuvatakse vajalikke seadmeandmeid.</p> <p>Pärast kinnitamist nupuga “OK” lahkute infokuvast ja teile kuvatakse taas veakoodi.</p> <p>Saate külmutusseadme otse veanäidikult välja lülitada.</p> <hr/> <p>Kuvatakse seadmeriket: sellel teatel on alati eelisseisund ning see katkestab igasugused seadistused, mida parajasti teete.</p> <p>Seadmeriket kuvatakse enne olemasolevat ukseja / või temperatuurialarmi.</p>

## Müra põhjused

Külmutusseade põhjustab kasutamise ajal erinevat töömüra.  
Väikese jahutusvõimsuse korral töötab külmutusseade energiat säästvalt, ent kauem. Helitugevus on madalam.  
Tugeva jahutusvõimsuse korral jahutatakse toiduaineid kiiremini.  
Helitugevus on kõrgem.

<b>Normaalne müra</b>	<b>Millest see tekib?</b>
<b>Prrrrr ...</b>	Pörin tuleb kompressorist. Müra võib korraks tugevneda, kui kompressor sisse lülitub.
<b>Mulks, mulks ...</b>	Mulksumist, vulinat või surinat tekitab külmaaine, mis voolab läbi torude.
<b>Plõks ...</b>	Plõksumist on kuulda alati siis, kui termostaat kompressori sisse või välja lülitab.
<b>Surrrrr ...</b>	Siseruumis olevast õhuvoolust võib tekkida vaikne surin.
<b>Naks ...</b>	Naksumist on kuulda siis, kui külmikus tekib materjali paisumine.
Arvestage, et kompressori- ja voolumüra külmaringluses on vältimatu.	

<b>Müra</b>	<b>Põhjus ja selle kõrvaldamine</b>
<b>Kolin, login, klirin</b>	Külmutusseade ei seisa tasaselt. Tasakaalustage seade vesiloo- di abil. Kasutage selleks külmutusseadme all olevaid reguleerita- vaid jalgu.
	Alates 140 cm paigaldusnišist: lükake kaasasolevad stabiliseeri- missiinid seadme põhja alumisele küljele.
	Sahtlid, korvid või riulid logisevad või kiiluvad kinni. Kontrollige väljavõetavaid osi ja vajaduse korral asetage need uuesti sisse.
	Pudelik või nõud puutuvad üksteise vastu. Nihutage neid ükstei- sest veidi eemale.

## Kontakt tõrgete korral

Tõrgete korral, mida te ise ei saa kõrvaldada, teavitage nt “Miele” müügiesindajat või “Miele” klienditeenindust.

“Miele” klienditeeninduse saate tellida veebis aadressil [www.miele.ee/service](http://www.miele.ee/service).

“Miele” klienditeeninduse kontaktandmed leiata selle dokumendi lõpust.

Klienditeenindus vajab mudeli numbrit ja seerianumbrit (Fabr. / SN / Nr.). Mõlemad andmed on toodud tüübisildil.

Tüübisildi leiata külmutusseadme sisetüübist.

## Seadmeinfo kuvamine

Selle teabe leiata seadistuse režiimis info **i** alt (vt peatüki “Täiendavate seadistuste tegemine” jaotist “Info pärimine”) või külmutusseadme sees olevalt tüübisildilt.

## Andmebaas EPREL

Alates 1. märtsist 2021 on teave energiamärgise ja ökodisaini nõuete kohta saadaval energiamärgisega toodete Euroopa andmebaasis (EPREL). Toodete andmebaasi leiata järgmiselt lingilt <https://eprel.ec.europa.eu/>. Siin tuleb sisestada mudelitähis.

Mudelitähise leiata tüübisildilt.



XXXXXX
Nr. XX/XXXXXXXXXX.

WEINFRIEHSCHRANK-INTERKOMMUNIKATIONSMODUL  
 MULTITEMPERATURE WINE STORAGE CABINET-UNDERCOUNTER PLAN  
 ARMOIRE DE MISE EN TEMP. DES VINS/MOD. ENCASTRABLE SOUS PLAN  
 ARMARIO DE CONDICIONAMTOS VINS/MODER POTRABO EN CUBIERTA  
 BIRHOVA TEMPERATURNA KAMARA

Klasse/Class Classe/Classe	Ap-Tipo/AP-Type AP-Type/AP-Tipo	Bruttinhalt/Gross Capacity Volume Brut/Capacidad Bruta	Gefriervermögen/Freezing Capacity Pouvoir de Congelation/Capacidad Congeladora
SN-ST	XXX I		

Nutzinhalt/Ges. / K / G / WEIN / KALT Net Capacity/Tot. / R / F / WINE / CHILL Volume Ut. e / Tot. / R / F / WINE / CHILL Capac. Util. / Tot. / R / F / WINE / CHILL	<b>R600a: XXg</b>
-------------------------------------------------------------------------------------------------------------------------------------------------------------------------------	-------------------

## Garantii

Garantiaeg on 2 aastat.

Lisateavet teie riigis kehtivate garantiitingimuste kohta saate “Miele” klienditeenindustest.

# Vastavusdeklaratsioon

---

Käesolevaga kinnitab "Miele", et see sügavkülmik vastab direktiivile 2014/53/EL.

ELi vastavusdeklaratsiooni täielik tekst on saadaval ühel järgmistest internetiaadressidest:

- tooted, allalaadimine, aadressil [www.miele.ee](http://www.miele.ee)
- teenindus, teabenõue, kasutusjuhendid, aadressil [www.miele.ee/majapidamine/teabenoue-385.htm](http://www.miele.ee/majapidamine/teabenoue-385.htm), vajalik esitada toote nimetus või tootmisnumber

Sagedusriba	2,4000 GHz – 2,4835 GHz
-------------	----------------------------

Maksimaalne saatevõimsus < 100 mW









Saksamaa - Miele & Cie. KG, Carl-Miele-Straße 29, 33332 Gütersloh

FNS 7040 E, FNS 7140 E

et-EE

M.-Nr. 11 745 730 / 01