

Ръководство за експлоатация и монтаж Фурна



Задължително прочетете тази инструкция за експлоатация и монтаж преди поставянето, монтажа и пускането в експлоатация. Така ще предпазите себе си и ще предотвратите евентуални щети.

Съдържание

Указания за безопасност и предупреждения	5
Вашият принос към опазването на околната среда	14
Преглед	15
Панел за управление	16
Бутон вкл./изкл.	17
Дисплей	17
Сензорни бутони	17
Символи.....	19
Принцип на управление	20
Избор на елемент от менюто.....	20
Промяна на настройка в списък за избор	20
Промяна на настройка с лента със сегменти	20
Избор на работен режим или функция.....	21
Въвеждане на цифри	21
Активиране на MobileStart	21
Оборудване	22
Фирмена табелка	22
Обхват на доставката.....	22
Доставени аксесоари и аксесоари, които могат да се закупуват допълнително	22
Защитни функции	27
Повърхности с покритие PerfectClean	27
Първо пускане в експлоатация	28
Miele@home	28
Основни настройки	29
Първо загряване на фурната и промиване на изпарителната система	30
Settings	32
Преглед на настройките.....	32
Извикване на меню “Settings”	34
Language 	34
Time.....	34
Lighting.....	34
Display.....	35
Volume.....	35
Units	36
Booster	36
Recommended temps.	36
Cooling fan run-on	36
Safety	37
Miele@home	37
Remote control.....	38
Активиране на MobileStart	38
RemoteUpdate	38
Software version.....	39

Showroom programme.....	39
Factory default.....	39
Min. minder	40
Главно меню и подменюта	42
Съвети за пестене на енергия	43
Управление	45
Промяна на стойностите и настройките за процеса на готвене	45
Промяна на температурата	45
Настройване на времена за готвене	46
Промяна на настроените времена за готвене	47
Изтриване на настроеното време за готвене	47
Прекратяване на процеса на готвене.....	47
Предварително загряване на работната камера.....	48
Booster.....	48
Moisture plus	49
Стартиране на процес на готвене с Moisture plus	49
Evaporate res. moisture	51
Automatic programmes	53
Категории	53
Използване на автоматичните програми	53
Указания за използване	53
Други приложения	54
Defrost.....	54
Готвене на ниска температура	55
Консервиране	56
Drying	58
Дълбоко замразени продукти/готови ястия.....	59
Затопляне на съдове.....	59
Печене	60
Препоръки за печене на тестени изделия.....	60
Указания относно таблиците за печене.....	60
Указания относно работните режими.....	61
Печене на месо	62
Съвети за печене.....	62
Указания относно таблиците за готвене.....	63
Указания относно работните режими.....	64
Печене на грил	65
Препоръки относно печенето на грил	65
Указания относно таблиците за печене.....	65
Указания относно работните режими.....	66
Почистване и поддръжка	67
Неподходящи почистващи препарати	67
Отстраняване на нормални замърсявания	68

Съдържание

Отстраняване на упорити замърсявания (с изключение на замърсявания по телескопичните водачи FlexiClip)	68
Упорити замърсявания на телескопичните водачи FlexiClip	69
Почистване на каталитично емайлираната задна стена.....	70
Отстраняване на замърсявания от подправки, захар и подобни	70
Отстраняване на замърсявания от олио и мазнина.....	70
Descale.....	71
Снемане на вратата.....	75
Разглобяване на вратата	76
Монтиране на вратата.....	78
Снемане на телескопичните водачи FlexiClip.....	79
Демонтаж на задната стена.....	79
Смъкване надолу на нагревателя за горно нагряване/грил нагревателя	80
Какво да правим, когато	81
Сервизно обслужване	86
Контакт при неизправности	86
Гаранция	86
Монтаж	87
Монтажни размери.....	87
Вграждане в горен или долен шкаф.....	87
Страничен изглед	88
Връзки и вентилация.....	89
Вграждане на фурната.....	90
Електрическо свързване	91
Таблицы за печене	92
Кексово тесто	92
Месено тесто	93
Тесто с мая	94
Тесто с извара и олио.....	95
Пандишпаново тесто	95
Еклерово тесто, бутертесто, белтъчно тесто	96
Пикантни ястия	97
Говеждо месо	98
Телешко месо	99
Свинско месо.....	100
Агнешко, дивеч	101
Птиче месо, риба.....	102
Данни за изпитвателните лаборатории	103
Пробни ястия съгласно EN 60350-1.....	103
Клас на енергийна ефективност	104
Технически данни за печки за домашна употреба	104
Декларация за съответствие	105
Авторски права и лицензи за комуникационния модул	106

Указания за безопасност и предупреждения

Тази фурна съответства на предписаните правила за безопасност. Неправилната употреба може да доведе до нараняване на хора и материални щети.

Прочетете внимателно ръководството за употреба и монтаж, преди да започнете да използвате фурната. То съдържа важни указания за монтажа, безопасността, употребата и техническото обслужване. Така ще предпазите себе си и ще предотвратите щети по фурната.

Съгласно стандарта IEC/EN 60335-1 Miele обръща изрично внимание на това, че главата за монтажа на фурната, както и указанията за безопасност и предупрежденията трябва непременно да се прочетат и да се спазват.

Miele не носи отговорност за щети, които са причинени от неспазване на тези указания.

Съхранете това ръководство за употреба и монтаж и го предайте на евентуален следващ собственик!

Употреба по предназначение

► Тази фурна е предназначена за употреба в домакинството и подобна на домашната обстановка.

► Тази фурна не е предназначена за употреба на открито.

► Използвайте фурната само за обичайните домакински дейности като запичане, печене на грил, готвене, размразяване, консервиране и сушене на хранителни продукти. Всички други видове употреба са недопустими.

► Лица, които поради ограничените си физически, сензорни или умствени способности или поради своята неопитност или незнание не са в състояние да използват правилно фурната, трябва да бъдат наблюдавани по време на работа.

Тези лица може да използват фурната без надзор само когато работата с нея им е обяснена така, че да могат да я използват по безопасен начин. Те трябва да разпознават и да разбират потенциалните опасности от неправилна употреба.

Указания за безопасност и предупреждения

► Поради специалните изисквания (напр. по отношение на температура, влажност, химическа устойчивост, устойчивост на износване и вибрации) в работната камера са монтирани специални крушки. Тези специални крушки трябва да се използват само по предназначение. Те не са подходящи за осветяване на помещението.

► Тази фурна съдържа 1 източник на светлина от клас енергийна ефективност G.

Деца в домакинството

► Деца под 8 години трябва да стоят далеч от фурната, освен ако не са под непрекъснато наблюдение.

► Деца над 8 години може да използват фурната без надзор само когато работата с нея им е обяснена така, че да могат да я използват по безопасен начин. Децата трябва да разпознават и да разбират възможните опасности вследствие на неправилното обслужване.

► Децата не трябва да почистват или поддържат фурната за готвене без надзор.

► Наблюдавайте децата, когато се намират в близост до фурната. Никога не им позволявайте да играят с фурната.

► Опасност от задушаване с опаковъчни материали. В процеса на игра децата могат да се увият в опаковъчния материал (например фолиото) или да го поставят на главата си и да се задушат. Дръжте опаковката на недостъпно за деца място.

► Опасност от нараняване вследствие на горещи повърхности. Детската кожа е по-чувствителна към високи температури, отколкото кожата на възрастните. Фурната се нагрява при стъклото на вратата, панела за управление и вентилационните отвори за въздуха от работната камера. Не позволявайте на децата да докосват фурната по време на работа.

Указания за безопасност и предупреждения

► Опасност от нараняване от отворената врата. Товароносимостта на вратата е максимално 15 kg. Децата могат да се наранят на отворената врата.

Не позволявайте на децата да застават, да седат или да се облягат на нея.

Техническа безопасност

► Вследствие на неправилно извършена работа по монтажа, поддръжката или ремонта може да възникне сериозна опасност за потребителя. Инсталационни дейности, дейности по поддръжката или ремонти могат да бъдат извършвани само от специалисти, оторизирани от Miele.

► Повреди по фурната могат да застрашат Вашата безопасност. Проверявайте фурната за видими повреди. Никога не използвайте фурната, ако е повредена.

► Временната или постоянна работа към автономна или несинхронна с мрежата инсталация за захранване с енергия (напр. островни мрежи, системи за подсигуряване) е възможна. Предпоставка за работата е спазването на предписанията на EN 50160 или сравним стандарт от страна на инсталацията за захранване с енергия.

Функциите и начинът на работа на защитните мерки, предвидени в тази домашна инсталация и в този продукт на Miele, трябва да бъдат гарантирани и в островен режим на работа или при несинхронна с мрежата работа или да бъдат заменени с равностойни мерки в инсталацията. Както например е описано в актуалната публикация на VDE-AR-E 2510-2.

► Електрическата безопасност на фурната е гарантирана само ако тя е свързана към правилно инсталирана система за защитно заземяване. Тази основна предпоставка за безопасността трябва да е налице. При съмнение възложете проверка на електрическата инсталация на електротехник.

Указания за безопасност и предупреждения

- ▶ Данните за свързване (честота и напрежение) на фирмената табелка на фурната задължително трябва да съвпадат с тези на електрическата мрежа, за да не възникват повреди по фурната. Сравнете данните за свързване преди свързване. В случай на съмнение попитайте електротехник.
- ▶ Разклонители или удължителни кабели не осигуряват необходимата безопасност. Затова не свързвайте чрез тях фурната към електрическата мрежа.
- ▶ Използвайте фурната само в монтирано състояние, за да се гарантира безопасната ѝ експлоатация.
- ▶ Тази фурна не трябва да се използва в подвижни съоръжения (например кораби).
- ▶ Опасност от нараняване вследствие на токов удар. Докосването на токопроводящите връзки, както и измененията по електрическия и механичен монтаж, са много опасни и може да доведат до неизправно функциониране на фурната. Никога не отваряйте корпуса на фурната.
- ▶ Гаранционните претенции ще отпаднат, ако ремонтът на фурната се извърши от сервиз, който не е оторизиран от Miele.
- ▶ Miele гарантира, че изискванията за безопасност са изпълнени само при използването на оригинални резервни части. Неизправни компоненти може да се заменят само с оригинални резервни части.
- ▶ При фурни, които се доставят без захранващ кабел, трябва да се монтира специален захранващ кабел от специалист, оторизиран от Miele (вижте глава “Монтаж”, раздел “Свързване към електрическата мрежа”).
- ▶ Ако захранващият кабел е повреден, той трябва да се замени със специален захранващ кабел от специалист, оторизиран от Miele (вижте глава “Монтаж”, раздел “Свързване към електрическата мрежа”).

Указания за безопасност и предупреждения

► По време на монтажа и поддръжката, както и при ремонт, фурната трябва да бъде напълно изключена от електрозахранването, напр. в случай, че осветлението на работната камера е неизправно (вижте глава “Какво да правим, ако ...”). Уверете се в това, както следва:

- Изключете предпазителите на електрическата инсталация или
- развийте напълно винтовете предпазители на електрическата инсталация или
- изключете щепсела (ако има такъв) от контакта. При това не дърпайте мрежовия проводник, а самия щепсел.

► За безпроблемна работа фурната се нуждае от достатъчен приток на въздух за охлаждане. Уверете се, че притокът на въздух за охлаждане не е възпрепятстван (напр. поради монтаж на термозащитни лайстни в шкафа за вграждане). Освен това необходимият въздух за охлаждане не трябва да се затопля прекалено много от други източници на топлина (например от печки на твърдо гориво).



► Ако фурната е вградена зад декоративен мебелен панел (например вратичка), никога не затваряйте декоративния мебелен панел, докато използвате фурната. Зад затворения мебелен панел се натрупват топлина и влага. Това може да доведе до повреди на фурната, шкафа, в който е вградена, и пода. Затваряйте мебелната вратичка едва след като фурната се охлади напълно.

Правилна употреба



► Опасност от нараняване вследствие на горещи повърхности. Фурната става гореща по време на работа. Можете да се изгорите от нагревателите, работната камера, аксесоарите и храната за готвене.

При вкарване или изваждане на горещата храна, както и при работи в горещата работна камера, използвайте кухненски ръкавици.

Указания за безопасност и предупреждения

- ▶ Оставете вратата на фурната затворена, ако продуктите в работната камера започнат да отделят дим, за да задушите евентуално появяващите се пламъци. Прекъснете процеса, като изключите фурната и извадите щепсела от контакта. Отворете вратата едва когато димът се разнесе.
- ▶ Предмети в близост до включената фурна могат да се запалят от високите температури. Никога не използвайте фурната за отопление на помещения.
- ▶ Масла и мазнини могат да се запалят при прегряване. Никога не оставяйте фурната при работа с масла и мазнини без наблюдение. Никога не гасете запалено олио или мазнина с вода. Изключете фурната и задушете пламъците, като затворите вратата и я оставите затворена.
- ▶ При печене на грил на хранителни продукти твърде дългата продължителност на готвене води до изсушаване и евентуално до samozапалване на продуктите. Спазвайте препоръчаните времена за готвене.
- ▶ Някои хранителни продукти изсъхват бързо и могат да се samozапалят от високата температура на грила. Никога не използвайте режими за печене на грил за изпичане на хляб или хлебчета и за сушене на цветя или билки. Използвайте режимите Fan plus  или Conventional heat .
- ▶ Ако при приготвянето на хранителни продукти използвате алкохолни напитки, внимавайте, тъй като алкохолът се изпарява при висока температура. Тези пари могат да се възпламенят от горещите нагреватели.
- ▶ При използване на остатъчната топлина за поддържане на хранителните продукти топли, поради високата влажност на въздуха и конденза във фурната може да се образува ръжда. Така могат да бъдат повредени също панелът за управление, работният плот или шкафа за вграждане. Оставете фурната включена и я настройте на най-ниската температура при избрания работен режим. Така охлаждащият вентилатор остава автоматично включен.

Указания за безопасност и предупреждения

- ▶ Хранителни продукти, които се съхраняват или поддържат топли в работната камера, могат да изсъхнат и отделящата се влага може да доведе до корозия във фурната. Затова покривайте хранителните продукти.
- ▶ Емайлът на пода на работната камера може да се напука поради концентрацията на топлина и да се олющи. Никога не покривайте дъното на работната камера, напр. с алуминиево фолио или предпазно фолио за фурни. Ако искате да използвате дъното на работната камера за поставяне на приготвяните ястия или за затопляне на съдове, използвайте за тази цел само работните режими Fan plus  или Eco Fan heat  без функция Booster.
- ▶ Дъното на работната камера може да се повреди при местенето на предмети върху него. Когато поставяте тенджери, тигани или съдове върху дъното на работната камера, не ги местете прекалено много напред и назад.
- ▶ Опасност от нараняване вследствие на водна пара. Когато студена течност попадне върху гореща повърхност, се образува пара, която може да причини силни изгаряния. Освен това горещите повърхности могат да се повредят от внезапната смяна на температурата. Никога не изливайте студени течности директно върху горещи повърхности.
- ▶ Опасност от нараняване вследствие на водната пара. В процеса на готвене на ястия с поддържане на влага и по време на изпаряването на остатъчната вода се образува пара, която може да причини тежки изгаряния. По време на изпускането на пара или изпаряването на остатъчната вода никога не отваряйте вратата.
- ▶ Важно е температурата да бъде разпределена равномерно в хранителния продукт и да е достатъчно висока. Обръщайте хранителните продукти или ги разбърквайте, за да се затоплят равномерно.

Указания за безопасност и предупреждения

- ▶ Пластмасовите съдове, които не са пригодени за фурна, могат да се разтопят при високи температури и да повредят фурната. Използвайте само пластмасови съдове, които са пригодени за фурна. Спазвайте изискванията на производителя на съдовете.
- ▶ В затворени кутии при консервиране и загряване се създава свръхналягане, вследствие на което те могат да се спукат. Не консервирайте и не загрявайте консервни кутии.
- ▶ Опасност от нараняване от отворената врата. Можете да се нараните на отворената врата или да се спънете в нея. Не оставайте вратата отворена, когато не е нужно.
- ▶ Товароносимостта на вратата е максимално 15 kg. Не се облягайте и не сядайте върху отворената врата и не поставяйте тежки предмети върху нея. Внимавайте да не прищипвате нищо между вратата и работната камера. Фурната може да се повреди.

Важи за повърхности от неръждаема стомана:

- ▶ Покритието на повърхността от неръждаема стомана се поврежда от всякакви видове лепило и загубва своята защитна функция срещу замърсявания. Не лепете върху повърхностите от неръждаема стомана бележки, тиксо или други лепила.
- ▶ Магнитите могат да оставят драскотини. Не използвайте повърхността от неръждаема стомана като стена за магнити.

Почистване и поддръжка

- ▶ Опасност от нараняване вследствие на токов удар. Парата на парочистачка може да попадне върху детайли, намиращи се под напрежение, и да предизвика късо съединение. Никога не използвайте за почистване парочистачка.
- ▶ Решетките за поставяне могат да се демонтират (вижте глава “Почистване и поддръжка”, раздел “Решетки за поставяне с телескопични водачи FlexiClip”). Монтирайте ги отново правилно.

Указания за безопасност и предупреждения

- ▶ Каталитично емайлираната задна страна може да се демонтира с цел почистване (вижте глава “Почистване и поддръжка”, раздел “Демонтаж на задната стена”). Монтирайте отново правилно задната стена и никога не използвайте фурната без тя да е монтирана.
- ▶ Стъклото на вратата може да се повреди вследствие на драскотини. За почистване на стъклото на вратата не използвайте абразивни средства, твърди гъби или четки и метални стъргалки.
- ▶ Във влажни и топли райони съществува повишена вероятност от поява на вредни насекоми (например хлебарки). Винаги поддържайте фурната и зоната около нея чисти. Щети от вредни насекоми не се покриват от гаранцията.

Акcesoари

- ▶ Използвайте само оригинални акcesoари на Miele. Ако се монтират или вграждат други части, се губят правата на гаранция, гаранционни услуги и/или отговорността на производителя.
- ▶ Miele Ви предоставя до 15 години гаранция за доставка на функционалните резервни части след края на серийното производство на Вашата фурна, като срокът на тази гаранция е най-малко 10 години.
- ▶ Съдовете за печене Gourmet на Miele HUB 5000/HUB 5001 (при наличност) не трябва да се поставят на ниво 1. В противен случай подът на работната камера ще се повреди. Поради малкото разстояние се получава концентрация на топлина и емайльт може да се напука или да се олющи. Също така никога не поставяйте съда за готвене на Miele на горния подпорен елемент на ниво 1, тъй като там той не е подсигурен от защитата срещу изваждане. Използвайте принципно ниво 2.

Вашият принос към опазването на околната среда

Изхвърляне на опаковката

Опаковката служи за боравене с уреда и го предпазва от повреди при транспортирането. Опаковъчните материали са избрани съгласно изискванията за екологична съвместимост и технологиите за третиране на отпадъци и затова по принцип могат да бъдат рециклирани.

Връщането на опаковката за рециклиране спестява суровини. Използвайте специфичните за съответните материали места за събиране за повторна употреба и възможности за връщане. Вашият специализиран магазин Miele ще приеме транспортните опаковки.

Изхвърляне на употребяван уред

Електрическите и електронните уреди съдържат много ценни материали. Също така те съдържат и определени вещества, смеси и компоненти, които са били необходими за тяхната функционалност и безопасност. В битовите отпадъци, както и при неправилно третиране, те могат да бъдат опасни за човешкото здраве и за околната среда. Затова в никакъв случай не изхвърляйте остарелия уред в битовата смет.



Вместо това за безплатното предаване и рециклиране на електрически и електронни уреди се обърнете към официалните пунктове за предаване и обратно приемане, създадени към общината, търговеца или към Miele. По закон само Вие сте отговорни за изтриване на евентуално запаменителите персонални данни на уреда, който изхвърляте. Вие сте задължени по закон да изваждате от уреда без разрушаване стари батерии и акумулатори, които не са неподвижно вградени в уреда, както и лампи, които могат да се отстраняват без разрушаване. Предавайте ги в подходящ събирателен пункт, където те трябва да бъдат приети безплатно. Погрижете се Вашият употребяван уред да бъде съхраняван безопасно за деца до неговото транспортиране.



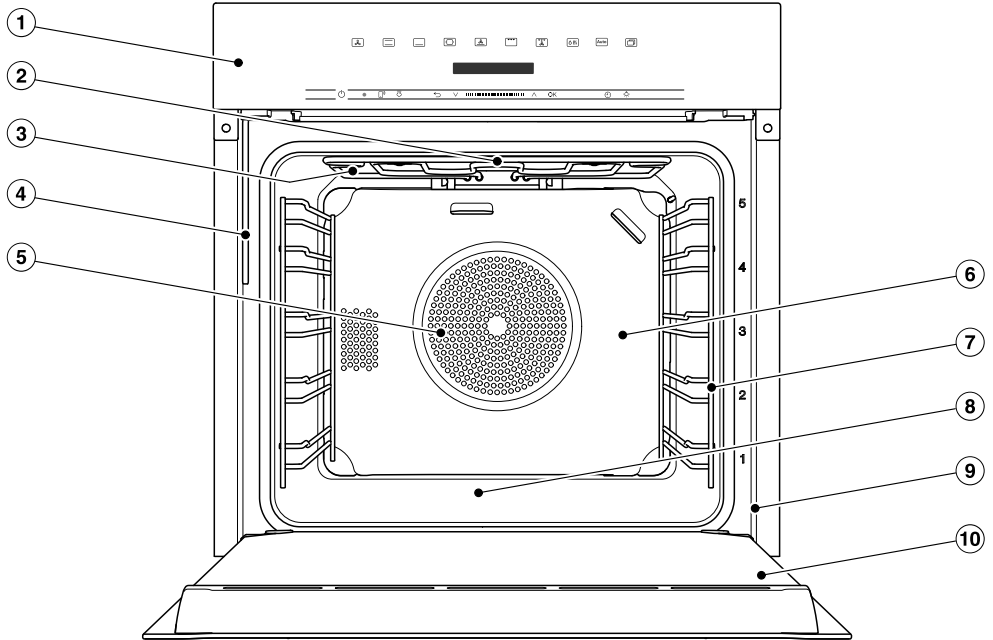



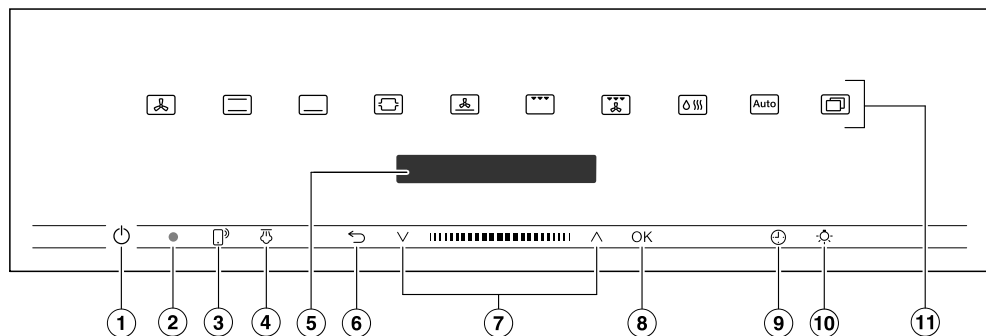

Фурна



- ① Панел за управление
- ② Нагревател за горно нагряване/грил нагревател
- ③ Отвори за подаване на пара
- ④ Тръба за пълнене на изпарителната система
- ⑤ Отвор за засмукване за вентилатора с позициониран зад него пръстеновиден нагревател
- ⑥ Каталитично емайлирана задна стена
- ⑦ Решетки за поставяне с 5 нива
- ⑧ Под на работната камера с позициониран под него нагревател за долно нагряване
- ⑨ Фронтална рамка с табелка с данни
- ⑩ Врата

Панел за управление



- ① Бутон вкл./изкл.  във вдлъбнатина
За включване и изключване на фурната
- ② Оптичен интерфейс (само за сервиза на Miele)
- ③ Сензорен бутон 
За управление на фурната през мобилно устройство
- ④ Сензорен бутон 
За активиране на изпусканията на пара
- ⑤ Дисплей
За показване на часа и на информация за управлението
- ⑥ Сензорен бутон 
За връщане една стъпка назад и за прекъсване на процес на готвене
- ⑦ Поле за навигация с бутони със стрелки  и 
За превъртане в списъците за избор и промяна на стойности
- ⑧ Сензорен бутон **OK**
За извикване на функции и запамятаване на настройки
- ⑨ Сензорен бутон 
За настройка на продължителност на кратковременен процес, време за готвене или време за стартиране и край на процеса на готвене
- ⑩ Сензорен бутон 
За включване и изключване на осветлението на работната камера
- ⑪ Сензорни бутони
За избор на режими, автоматични програми и настройки

Бутон вкл./изкл.

Бутонът вкл./изкл.  се намира във вдлъбнатина и реагира на докосване с пръст.

Този бутон служи за включване и изключване на фурната.

Дисплей

На дисплея се показват часът или различна информация относно работните режими, температурите, времента за готвене, автоматичните програми и настройките.

След включване на фурната с бутон вкл./изкл.  се появява главното меню с подканата *Select function*.

Сензорни бутони

Сензорните бутони реагират на докосване с пръст. Всяко докосване се потвърждава със звуков сигнал на бутона. Можете да изключите тези бутони чрез Further  | Settings | Volume | Keypad tone.







Ако искате сензорните бутони да реагират и при изключена фурна, изберете настройката Display | QuickTouch | On.

Сензорни бутони над дисплея



Информация относно режимите на работа и други функции ще откриете в главите „Главно меню и подменюта“, „Settings“, „Automatic programmes“ и „Други приложения“.

Панел за управление

Сензорни бутони под дисплея





Сензорен бутон	Функция
	<p>Ако искате да управлявате фурната през мобилно устройство, трябва да разполагате със системата System Miele@home, да включите настройката Remote control и да докоснете този сензорен бутон. След това този сензорен бутон светва и функцията MobileStart става налична.</p> <p>Докато този сензорен бутон свети, можете да управлявате фурната през мобилното си устройство (вижте глава “Settings”, раздел “Miele@home”).</p>
	<p>Когато в режим на работа Moisture plus  бъдат избрани ръчни изпускания на пара, с този сензорен бутон можете да ги активирате.</p> <p>Когато може да се активира изпускане на пара, този сензорен бутон светва в оранжево.</p> <p>Паралелно с изпускането на пара на дисплея се показва .</p>
	<p>С този сензорен бутон се връщате в менюто от по-горно ниво или в главното меню в зависимост от това в кое меню се намирате.</p> <p>Ако същевременно тече процес на готвене, с този сензорен бутон можете да го прекратите.</p>
	<p>В полето за навигация превъртате нагоре или надолу в списъците за избор с помощта на бутоните със стрелки или областта между тях. Елементът от менюто, който искате да изберете, се показва на дисплея.</p> <p>С помощта на бутоните със стрелки или областта между тях можете да променяте стойностите и настройките.</p>

Панел за управление

Сензорен бутон	Функция
OK	<p>Когато се покаже стойност, указание или настройка, които можете да потвърдите, сензорният бутон <i>OK</i> светва в оранжево.</p> <p>Чрез избирането на този сензорен бутон извиквате функции, като например кратковременен процес, запаметявате промени на стойности или настройки или потвърждавате указания.</p>
	<p>Ако не протича процес на готвене, с този сензорен бутон можете по всяко време да настроите продължителност на кратковременен процес (напр. варене на яйца).</p> <p>Ако по същото време тече процес на готвене, можете да настроите продължителност на кратковременен процес, време на готвене или време за стартиране или край на процеса на готвене.</p>
	<p>С избора на този сензорен бутон можете да включвате и изключвате осветлението на работната камера.</p> <p>В зависимост от избраната настройка, осветлението на работната камера изгасва след 15 секунди или остава трайно включено или изключено.</p>

Символи

На дисплея могат да се появят следните символи:

Символ	Значение
	Този символ обозначава допълнителна информация и указания за управление. Този информационен прозорец можете да потвърдите с <i>OK</i> .
	Кратковременен процес
	Отметката обозначава актуалната настройка.
	Някои настройки, като например яркост на дисплея или сила на звука, се настройват чрез лента със сегменти.
	Блокировката на включването предпазва срещу неволно включване на фурната (вижте глава “Settings”, раздел “Safety”).

Принцип на управление

Фурната се управлява чрез полето за навигация с помощта на бутоните със стрелки \wedge и \vee и областта между тях **|||||**.

Когато се показват стойност, указание или настройка, които можете да потвърдите, сензорният бутон **OK** свети в оранжево.

Избор на елемент от менюто

- Докоснете бутона със стрелка \wedge или \vee или прелистете с пръст в областта **|||||** надясно или наляво, докато се покаже желаният елемент от менюто.

Съвет: Ако задържите натиснат бутон със стрелка, списъкът за избор автоматично продължава да се превърта, докато освободите бутона със стрелка.

- Потвърдете избора с **OK**.

Промяна на настройка в списък за избор

Текущата настройка е обозначена със знак за отметка **✓**.

- Докоснете бутона със стрелка \wedge или \vee или прелистете с пръст в областта **|||||** надясно или наляво, докато се покаже желаната стойност или настройка.

- Потвърдете с **OK**.

Настройката се запамятава. Вие се връщате в менюто от по-горно ниво.

Промяна на настройка с лентата със сегменти

Някои настройки се представят чрез лента със сегменти **■■■■■□□□**. Ако са запълнени всички сегменти, това означава, че е избрана максималната стойност.

Ако не е запълнен нито един сегмент или е запълнен само един, това означава, че е избрана минималната стойност или настройката е изключена (напр. при сила на звука).

- Докоснете бутона със стрелка \wedge или \vee или придвижете пръста си в областта **|||||** надясно или наляво, докато не се появи желаната настройка.

- Потвърдете избора с **OK**.

Настройката се запамятава. Вие се връщате във висшестоящо меню.

Избор на работен режим или функция

Сензорните бутони за работните режими и функциите (напр. Further ) се намират над дисплея (вижте глави „Управление“ и „Settings“).

- Докоснете сензорния бутон за желан работен режим или функция.

Сензорният бутон върху панела за управление свети в оранжево.

- В работни режими и функции: Настройте стойностите, като например температурата.
- В Further : Превъртайте списъците за избор, докато се покаже желаният елемент от менюто.
- Потвърдете с ОК.

Смяна на работния режим

По време на процес на готвене можете да промените работния режим.

Сензорният бутон на досега избрания работен режим свети в оранжево.

- Докоснете сензорния бутон на новия работен режим или новата функция.

Показва се промененият работен режим и съответните препоръчителни стойности.

Сензорният бутон на променения работен режим свети в оранжево.

В Further  превъртайте списъците за избор, докато се покаже желаният елемент от менюто.

Въвеждане на цифри

Цифрите, които могат да се променят, са маркирани със светъл фон.

- Докоснете бутона със стрелка \wedge или \vee или придвижете пръста си в областта  надясно или наляво, докато желаната цифра не бъде маркирана със светъл фон.

Свет: Ако задържите натиснат бутон със стрелка, стойностите продължават да се движат автоматично, докато не пуснете бутона.

- Потвърдете с ОК.

Променената цифра се запамятава. Вие се връщате във висшестоящо меню.

Активиране на MobileStart

- Изберете сензорния бутон , за да активирате MobileStart.

Сензорният бутон  светва. Чрез приложението Miele можете да управлявате фурната дистанционно.

Директното управление на фурната има приоритет пред дистанционното управление през приложението.

Можете да използвате MobileStart, докато свети сензорният бутон .

Оборудване

На задната страница ще намерите моделите, описани в настоящото ръководство за експлоатация и монтаж.

Фирмена табелка

Фирмената табелка може да се види върху предната рамка при отворена врата.

Там ще намерите обозначението на модела на Вашата фурна, фабричния номер и техническите параметри за свързване (мрежово напрежение/ честота/максимална потребителска мощност).

Дръжте тази информация при себе си, когато имате въпроси или проблем, за да може Miele да Ви помогне целенасочено.

Обхват на доставката

- Ръководство за експлоатация и монтаж относно управлението на функциите на фурната
- Готварска книга с рецепти за автоматичните програми и работните режими
- Винтове за закрепване на Вашата фурна към шкафа за вграждане
- Таблетки за отстраняване на котлен камък и пластмасов маркуч с вендуза за отстраняване на котления камък от изпарителната система
- Други аксесоари

Доставени аксесоари и аксесоари, които могат да се закупват допълнително

Оборудването зависи от модела.

Принципно към Вашата фурна са включени решетки за поставяне, универсална тава, както и скара за печене (за краткост: скара).

В зависимост от модела Вашата фурна е оборудвана освен това частично с допълнителни аксесоари, които са изброени тук.

Посочените аксесоари, както и препаратите за почистване и поддръжка, са предназначени за фурните на Miele. Можете да ги закупите в интернет магазина на Miele, сервиза на Miele или от Вашия специализиран търговец на Miele.

При поръчка отбележете идентификатора на модела на Вашата фурна и обозначението на желаните аксесоари.

Решетки за поставяне

В работната камера от дясната и от лявата страна се намират решетки с нива  за поставяне на аксесоарите. Обозначението на нивата можете да прочетете на фронталната рамка. Всяко ниво се състои от 2 подпорни елемента, които са разположени един над друг.

Аксесоарите (напр. скарата) се вкарват между подпорните елементи. Телескопичните водачи FlexiClip (при наличност) се монтират на долните подпорни елементи.

Решетките за поставяне могат да се демонтират (вижте глава “Почистване и поддръжка”, раздел “Решетки за поставяне с телескопични водачи FlexiClip”).

Плитка тава за фурна, универсална тава и скара със защита срещу изваждане

Плитка тава за фурна HBB 71:

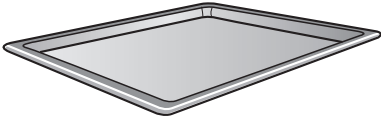

Универсална тава HUBB 71:

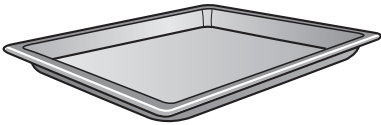

Скара HBBR 71:

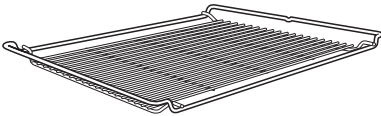

Вкарвайте аксесоарите винаги между подпорните елементи на съответното ниво в решетките за поставяне.

Вкарвайте скарата винаги с плоскостта за поставяне надолу.

От двете по-къси страни на тези аксесоари по средата има защита срещу изваждане. Тя пречи на аксесоарите да се извадят изцяло от решетките за поставяне, когато искате да ги извадите само донякъде.

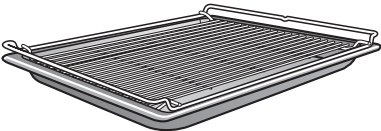

Ако използвате универсалната тава с поставена върху нея скара, универсалната тава се вкарва между напречните подпорни елементи на съответното ниво и скарата ляга автоматично отгоре.

Телескопични водачи FlexiClip HFC 71

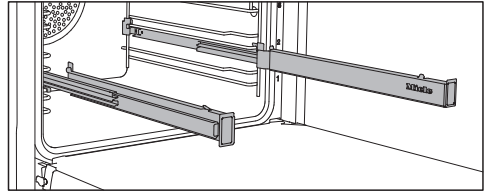

Можете да използвате телескопичните водачи FlexiClip на нива 1–4.

Преди да поставите аксесоарите отгоре, първо вкарайте телескопичните водачи FlexiClip докрай в работната камера.

Тогава аксесоарите автоматично се позиционират сигурно между стоперите отпред и отзад и се подсигурият срещу изваждане навън.

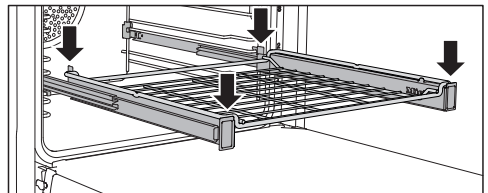
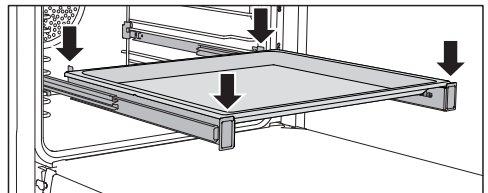

Максималната товароносимост на телескопичните водачи FlexiClip е 15 kg.

Оборудване

Монтаж и демонтаж на телескопичните водачи FlexiClip

⚠ Опасност от нараняване вследствие на горещи повърхности.

Фурната става гореща по време на експлоатация. Можете да се изгорите на нагревателите, работната камера и аксесоарите.

Преди да монтирате и демонтирате телескопичните водачи FlexiClip, оставете работната камера и принадлежностите да се охладят.

Телескопичните водачи FlexiClip се монтират между напречните подпорни елементи на едно ниво.

Монтирайте телескопичния водач FlexiClip с логото на Miele отдясно.

При монтаж или демонтаж **не** изваждайте елементите на телескопичния водач FlexiClip един от друг.

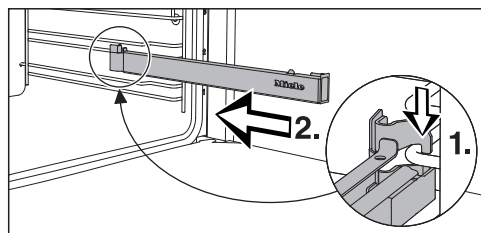

- Закачете телескопичния водач FlexiClip отпред на долния подпорен елемент на съответното ниво (1.) и вкарайте водача в работната камера, като го плъзнете по продължение на подпорния елемент (2.).

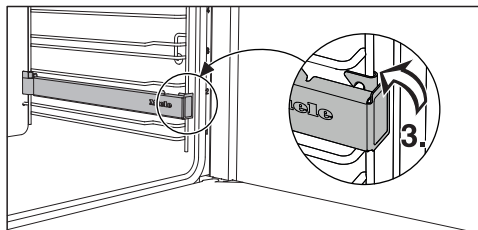

- Фиксирайте телескопичния водач FlexiClip на долния напречен подпорен елемент на нивото (3.).

Ако телескопичните водачи FlexiClip блокират след монтажа, дръпнете ги силно навън.

За да демонтирате телескопичния водач FlexiClip, процедирайте по следния начин:

- Вкарайте телескопичния водач FlexiClip докрай навътре.

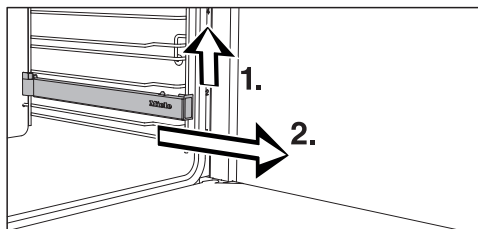

- Повдигнете телескопичния водач FlexiClip отпред (1.) и го извадете по продължение на напречния подпорен елемент навън (2.).

Тава за грил и печено HGBB 71

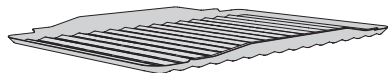

Тавата за грил и печено се слага върху универсалната тава.

При печене на грил или при обикновено печене тя предотвратява изгарянето на капещия сок и благодарение на нея той може да се използва отново.

Емайлираната повърхност е с покритие PerfectClean.

Плитка тава за фурна Gourmet, перфорирана HBBL 71

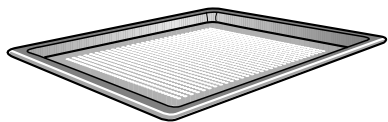

Плитката перфорирана тава за фурна Gourmet е разработена специално за приготвяне на печива от тесто с прясна мая и тесто с масло и извара, както и на хляб и хлебчета.

Фината перфорация спомага за зачервяване на продуктите от долната страна.

Можете да използвате плитката тава за фурна Gourmet също за сушене на продукти.

Емайлираната повърхност е с покритие PerfectClean.

Същите възможности ви дава също и **перфорираната плитка кръгла тава за печене HBFP 27-1.**

Кръгли форми за печене



Неперфорираната кръгла форма за печене HBF 27-1 е подходяща за приготвянето на пица, плоски сладкиши от тесто с мая или бъркано тесто, сладки и пикантни тарты, препечени десерти, пърленки или за печене на дълбоко замразени сладкиши или пици.

Перфорираната кръгла форма за печене HBFP 27-1 е разработена специално за приготвяне на печива от тесто с мая и тесто с олио и извара, хляб и хлебчета. Фината перфорация спомага за зачервяване на продуктите от долната страна.

Можете да я използвате също за изсушаване/съхнене.

Емайлираната повърхност на двете форми за печене е с покритие PerfectClean.

■ Поставете скарата и сложете кръглата форма за печене върху нея.

Плоча за печене HBS 70



С плочата за печене можете да постигнете оптимален резултат по отношение на печива, които трябва да имат хрускаво запечена долна коричка, като например пица, киш, хляб, хлебчета, пикантни печива или други подобни.

Плочата е изработена от топлоустойчива керамика и е покрита с глазура.

Оборудване

За поставяне и взимане на печивата е приложена лопатка, направена от необработено дърво.

- Поставете скарата и сложете плочата за печене върху нея.

Съд за печене Gourmet HUB Капак за печене HBD

Съдовете за печене Gourmet на Miele могат, за разлика от другите съдове за печене, да се слагат директно на решетките за поставяне. Те са оборудвани, като скарата, със защита срещу изваждане.

Повърхността на съда за печене е с незалепващо покритие.

Съдовете за печене Gourmet се предлагат с различни дълбочини. Ширината и височината са еднакви.

Подходящи капаци могат да се закупят отделно. При закупуване трябва да се посочи обозначението на модела.

Дълбочина:
22 cm

HUB 5000-M
HUB 5001-M*

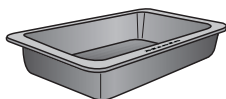

HBD 60-22

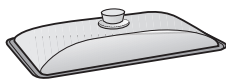

Дълбочина:
35 cm

HUB 5001-XL*

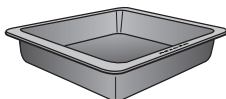

HBD 60-35

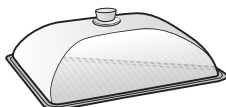

* подходящ за индукционни готварски плотове

Каталитично емайлирани аксесоари

Каталитично емайлираните повърхности при високи температури се самопочистват от замърсявания с масла и мазнини. Прочетете указанията в глава “Почистване и поддръжка”.

- Странични стени

Страничните стени се поставят зад решетките за поставяне и защитават стените на работната камера от замърсявания.

- Задна стена

Поръчайте резервна част, ако каталитичният емайл е станал неефективен поради неправилно боравене с него или много силно замърсяване.

При поръчка отбележете обозначението на модела на Вашата фурна.

Дръжка за изваждане на принадлежностите HEG

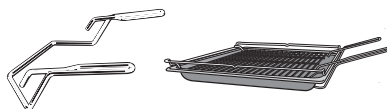

Дръжката улеснява изваждането на универсалната тава, плитката тавата за фурна и скарата.

Аксесоари за почистване и поддръжка

- Таблетки за отстраняване на котления камък, пластмасов маркуч с държач за премахване на котления камък от фурната
- Микрофибърна кърпа на Miele за универсална употреба
- Почистващ препарат за фурни Miele

Защитни функции

- **Блокировка на включването**  (вижте глава “Настройки”, раздел “Безопасност”)
- **Блокировка на бутоните** (вижте глава “Настройки”, раздел “Безопасност”)
- **Вентилатор за охлаждане** (вижте глава “Настройки”, раздел “Удължено функциониране на вентилатора за охлаждане”)
- **Защитно изключване**
Защитното изключване се активира автоматично, когато фурната е работила прекалено дълго. Конкретната продължителност преди изключване зависи от избрания работен режим.
- **Врата с вентилация**
Вратата е изработена отчасти от стъкло с покритие, което отразява топлината. По време на експлоатация допълнително към вратата се отвежда въздух, за да остане външното стъкло студено. Вие можете да снемете вратата и да я разглобите с цел почистване (вижте глава “Почистване и поддръжка”).

Повърхности с покритие PerfectClean

Повърхностите с покритие PerfectClean се отличават с прекарасен незалепащ ефект и изключително лесно почистване.

Пригответените печива могат да се отделят лесно. Замърсяванията след печене на тестени изделия и меса се отстраняват лесно.

Върху повърхностите с покритие PerfectClean можете да режете и разпределяте пригответените продукти.

Не използвайте керамични ножове, тъй като те могат да надраскат повърхностите с покритие PerfectClean.

По отношение на поддръжката повърхностите с покритие PerfectClean са сравними със стъклото.

Прочетете указанията в глава “Почистване и поддръжка”, за да запазите предимствата, които Ви дава незалепащият ефект, и възможността за изключително лесно почистване.

Повърхности с покритие PerfectClean

- Работната камера
- Решетките за поставяне
- Телескопични водачи FlexiClip
- Скара
- Универсална тава
- Плитка тава за фурна
- Тава за грил и печено
- Плитка тава за фурна Gourmet, перфорирана
- Перфорирана кръгла форма за печене
- Кръгла форма за печене

Първо пускане в експлоатация

Miele@home

Вашата фурна е оборудвана с интегриран WLAN модул.

За използването се нуждаете от:

- WLAN мрежа
- приложението Miele
- потребителски акаунт в Miele. Можете да създадете потребителски акаунт чрез приложението Miele.

Приложението Miele ще Ви направлява при осъществяването на връзката между фурната и домашната WLAN мрежа.

След като фурната бъде свързана към Вашата WLAN мрежа, можете да извършвате например следните действия с помощта на приложението:

- Да извиквате информация за работното състояние на Вашата фурна
- Да извиквате указания за текущи процеси на готвене на Вашата фурна
- Да прекратявате текущи процеси на готвене

Чрез свързване на фурната към Вашата WLAN мрежа се повишава разходът на енергия дори когато фурната е изключена.

Уверете се, че на мястото на поставяне на Вашата фурна сигналът на Вашата WLAN мрежа е с достатъчна сила.

Достъпност до WLAN връзката

WLAN връзката споделя една честотна лента с други устройства (напр. микровълнови фурни, играчки с дистанционно управление). Това може да предизвика временни или постоянни прекъсвания на връзката. Поради това не е възможно да гарантираме непрекъснатата достъпност до предлаганите функции.

Достъпност на Miele@home

Използването на приложението Miele зависи от достъпността на услугите Miele@home във Вашата държава.

Услугата на Miele@home не е достъпна във всички държави.

Информация за достъпността ще получите на интернет страницата www.miele.com.

Приложение Miele

Приложението Miele можете да изтеглите безплатно от приложението на Apple Store® или Google Play Store™.



Основни настройки

За първото пускане в експлоатация трябва да предприемете следните настройки. Вие можете отново да промените тези настройки в по-късен момент (вижте глава “Настройки”).

 Опасност от нараняване вследствие на горещи повърхности.

Фурната става гореща по време на работа.

Използвайте фурната само в монтирано състояние, за да се гарантира безопасната ѝ експлоатация.

Когато фурната се свърже към електрическата мрежа, тя се включва автоматично.

Настройване на езика

- Изберете желания език.

Ако поради невнимание сте избрали език, който не разбирате, следвайте указанията в глава “Настройки”, раздел “Език”.

Настройка на местоположението

- Изберете желаното местоположение.

Настройване на Miele@home

На дисплея се появява Set up “Miele@home”.

- Ако желаете веднага да настроите Miele@home, потвърдете със сензорния бутон **OK**.
- Ако желаете да отложите настройката за по-късно, изберете **Skip** и потвърдете с **OK**.
Информация за по-късна настройка ще намерите в глава “Settings”, раздел “Miele@home”.
- Ако искате да настроите веднага Miele@home, изберете желания метод на свързване.

Дисплеят и приложението Miele Ви направляват през следващите стъпки.

Настройване на часа

- Настройте текущия час в часове и минути.
- Потвърдете с **OK**.

Завършване на първото пускане в експлоатация

- Следвайте евентуалните по-нататъшни указания на дисплея.

Първото пускане в експлоатация е завършено.

Първо пускане в експлоатация

Първо загряване на фурната и промиване на изпарителната система

При първоначалното загряване на фурната е възможно да възникнат неприятни миризми. Ще ги избегнете, ако продължите да загрявате фурната най-малко един час. Същевременно е целесъобразно да промиете изпарителната система.

По време на процеса на загряване се погрижете кухнята да се проветрява добре. Не допускайте миризмите да проникнат в други помещения.

- Отстранете евентуално наличните стикери или защитните фолиа от фурната и аксесоарите.
- Преди загряване почистете работната камера с влажна кърпа от евентуален прах и остатъци от опаковката.
- Монтирайте телескопичните водачи FlexiClip на решетките за поставяне и вкарайте всички тави, както и скарата.
- Включете фурната с бутона Вкл./ Изкл. .

Появява се Select function.

- Изберете Moisture plus .

Появява се препоръчителната температура (160 °C).

Включват се нагревателят и осветлението на работната камера, както и вентилаторът за охлаждане.

- Настройте най-високата възможна температура (250 °C).

- Потвърдете с ОК.
- Изберете Automatic burst of steam.

Появява се искане за стартиране на процеса на засмукване.

- Напълнете съд с исканото количество чешмяна вода.
- Отворете вратата.
- Преместете напред тръбата за пълнене, която се намира отляво под панела за управление.

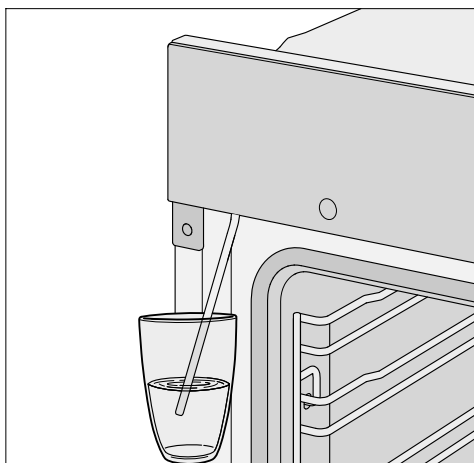

- Потопете тръбата за пълнене в съда с водата.
- Потвърдете с ОК.

Процесът на засмукване стартира.

Действително засмуканото количество вода може да е по-малко от необходимото, така че в съда може да остане част от водата.

- След процеса на засмукване отстранете съда и затворете вратата.

Първо пускане в експлоатация

Ще чуete още веднъж за кратко време шум от помпата. Останалата в тръбата за пълнене вода се засмуква.

Включват се нагревателят и осветлението на работната камера, както и вентилаторът за охлаждане.

След известно време се осъществява автоматично изпускане на пара.

 **Опасност от нараняване** вследствие на водна пара.

Водната пара, която излиза от машината, е много гореща.

По време на изпускането на пара не отваряйте вратата.

Загрявайте фурната в продължение най-малко на един час.

- Изключете фурната след поне един час с бутона Вкл./Изкл. .

Почистване на работната камера след първото загряване

 **Опасност от нараняване** поради горещи повърхности.

В режим на работа фурната е гореща. Можете да се изгорите на нагревателите, работната камера и аксесоарите.

Оставете нагревателите, работната камера и аксесоарите първо да се охладят, преди да ги почиствате на ръка.

- Извадете всички аксесоари от работната камера и ги почистете на ръка (вижте глава “Почистване и поддръжка”).
- Почистете работната камера с топла вода, препарат за ръчно почистване и чиста попиваща кърпа или чиста, навлажнена микрофибърна кърпа.
- Подсушете повърхностите с мека кърпа.

Затворете вратата едва когато работната камера изсъхне.



Опция от менюто	Възможни настройки
Safety	Sensor lock On Off* System lock  On Off*
Miele@home	Activate Deactivate Connection status Set up again Reset Set up
Remote control	On* Off
RemoteUpdate	On* Off
Software version	
Showroom programme	Demo mode On Off*
Factory default	Appliance settings Recommended temps.

* Фабрична настройка

Settings

Извикване на меню “Settings”

В меню Further  | Settings можете да персонализирате своята фурна, като приспособите фабричните настройки към своите потребности.

- Изберете Further .
- Изберете Settings .
- Изберете желаната настройка.



Можете да проверите или да промените настройките.

Настройки могат да се променят само когато не се изпълнява процес на готвене.

Language

Можете да настроите Вашия национален език и Вашето местоположение.

След избор и потвърждение на дисплея веднага се появява желаният език.

Съвет: Ако поради невнимание сте избрали език, който не разбирате, изберете сензорния бутон . Ориентирайте се по символа , за да влезете отново в подменю Language .

Time

Display

Изберете начина, по който да се показва часът при изключена фурна:

- On
Актуалният час се показва на дисплея винаги.
Ако изберете допълнително настройката Display | QuickTouch | On, всички сензорни бутони реагират

на докосването веднага.

Ако изберете допълнително настройката Display | QuickTouch | Off, трябва да включите фурната, преди да можете да я използвате.

- Off
Дисплеят е тъмен, за да се пести енергия. Трябва да включите фурната, преди да можете да я използвате.
- Night dimming
За да се пести енергия, часът се показва на дисплея само от 5 часа до 23 часа. През останалото време дисплеят е тъмен.

Clock format

Можете да настроите текущият час да се показва в 24 или в 12 часов формат (24 h или 12 h).

Set

Вие настройвате часовете и минутите. След спиране на тока отново се появява актуалният час. Часът се запамятава за ок. 150 часа.

Ако фурната е свързана с WLAN мрежа и е регистрирана в приложението Miele, часът се синхронизира на базата на Вашите настройки за местоположението в приложението Miele.

Lighting

- On
Осветлението на работната камера е включено по време на целия процес на печене.
- “On” for 15 seconds
Осветлението на работната камера се изключва по време на процеса на приготвяне след 15 секунди.



Включете осветлението на работната камера отново за 15 секунди, като изберете сензорния бутон .

- Off
Осветлението на работната камера е изключено. Включете осветлението на работната камера за 15 секунди, като изберете сензорния бутон .

Display

Brightness

Яркостта на дисплея се представя чрез лента със сегменти.

- 
максимална яркост
- 
минимална яркост

QuickTouch

Изберете как искате да реагират сензорните бутони, когато фурната е изключена:

- On
Ако сте избрали допълнително настройката Time | Display | On или Night dimming, сензорните бутони реагират и когато фурната е изключена.
- Off
Независимо от настройката Time | Display, сензорните бутони реагират само когато фурната е включена, както и известно време след нейното изключване.

Volume



Buzzer tones

Ако звуковите сигнали са включени, след достигане на настроената температура и след изтичане на настроеното време прозвучава сигнал.

Melodies

В края на процес на готвене прозвучава на интервали многократно мелодия.



Силата на звука на тази мелодия се представя чрез сегментна лента.

- 
максимална сила на звука
- 
мелодията е изключена

Solo tone



В края на процес на готвене за определено време прозвучава продължителен сигнал.

Височината на този единичен звук се изобразява със сегментна лента.

- 
максимална височина на звука
- 
минимална височина на звука

Keypad tone

Силата на тона, който прозвучава при всеки избор на сензорен бутон, се представя чрез сегментна лента.

- 
максимална сила на звука
- 
звукът на бутоните е изключен

Settings

Welcome melody

Можете да включвате и изключвате мелодията, която прозвучава при докосване на бутона включване/изключване .

Units

Temperature

Можете да настроите температурата в градуси по Целзий (°C) или градуси по Фаренхайт (°F).

Booster

Функцията **Booster** служи за бързо нагриване на работната камера.

- On

Функцията **Booster** се включва автоматично по време на фазата на нагриване в процеса на готвене. Горното нагриване/грил нагревателят, пръстеновидният нагревател и вентилаторът подгриват едновременно фурната до желаната температура.

- Off

Функцията **Booster** е изключена по време на фазата на нагриване в процеса на готвене. Включват се само нагревателите, определени за дадения работен режим.

Recommended temps.

Полезно е да се променя препоръчителната температура, когато често работите с температури, различни от препоръчаните.

След като извикате опцията на менюто, се показва списъкът за избор на работните режими със съответната препоръчителна температура.

■ Изберете желания режим на работа.

■ Променете препоръчителната температура.

■ Потвърдете с **OK**.

Cooling fan run-on

След приключване на процеса на готвене вентилаторът продължава да работи, за да не се натрупва влага по работната камера, панела за управление или шкафа за вграждане.

- Temperature controlled

Вентилаторът за охлаждане се изключва при температура на работната камера под ок. 70 °C.

- Time controlled

Вентилаторът за охлаждане се изключва след ок. 25 минути.

Кондензът може да повреди шкафа за вграждане и работния плот и може да предизвика корозия във фурната.

Ако държите в работната камера ястия, за да ги поддържате топли, при настройка **Time controlled** се повишава влажността на въздуха и това води до запотвяване на панела за управление, образуват се капки под работния плот или се запотява декоративният мебелен панел.

При настройка **Time controlled** не дръжте в работната камера ястия, за да ги поддържате топли.

Safety

Sensor lock

Блокировката на бутоните предотвратява неволното изключване или неволната промяна на процес на готвене. Когато е активирана блокировката на бутоните, всички сензорни бутони и полета на дисплея с изключение на бутона включване/изключване  се блокират няколко секунди след стартиране на процес на готвене.

- On

Блокировката на бутоните е активирана. Докоснете сензорния бутон *OK* най-малко в продължение на 6 секунди, за да дезактивирате за кратко блокировката на бутоните.

- Off

Блокировката на бутоните е дезактивирана. След избора всички сензорни бутони реагират незабавно.

System lock

Блокировката на включването предотвращава срещу неволно включване на фурната.

При активирана блокировка на включването можете веднага да настроите по-нататък кратковременен процес, както и да използвате функцията MobileStart.

Блокировката на включването се запазва и след спиране на тока.

- On

Блокировката на включването се активира. За да можете да използвате фурната, натиснете и задръжте сензорния бутон *OK* за поне 6 секунди.

- Off

Блокировката на включването е дезактивирана. Можете да използвате фурната по обичайния начин.

Miele@home

Фурната е един от домакинските уреди, които могат да работят с Miele@home. Вашата фурна фабрично е оборудвана с WLAN модул за комуникация и е подходяща за безжична комуникация.

Имате няколко възможности да свържете фурната си към своята WLAN мрежа. Препоръчваме Ви да свържете фурната си с помощта на приложението Miele или чрез WPS към своята WLAN мрежа.

- Activate

Тази настройка се вижда само когато Miele@home е дезактивирано. Функцията WLAN се включва отново.

- Deactivate

Тази настройка се вижда само когато Miele@home е активирано. Miele@home остава настроено, функцията WLAN се изключва.

- Connection status

Тази настройка се вижда само когато Miele@home е активирано. На дисплея се появява информация като качество на приемане на WLAN, име на мрежата и IP адрес.

- Set up again

Тази настройка се вижда само когато WLAN мрежата е вече настроена. Вие нулирате настройките на мрежата и настройките веднага нова връзка с мрежата.

Settings

- Reset

Тази настройка се вижда само когато WLAN мрежата е вече настроена. Функцията WLAN се изключва и свързването към WLAN мрежата се връща към фабричната настройка. За да можете да използвате Miele@home, трябва да настроите връзката с WLAN мрежата отново.

Нулирайте мрежовите настройки, когато изхвърляте или продавате фурната или когато пускате в експлоатация употребявана фурна. Само така се гарантира, че сте изтрили всички лични данни и предишният собственик повече не може да осъществява достъп до фурната.

- Set up

Тази настройка се вижда само когато няма връзка с WLAN мрежа. За да можете да използвате Miele@home, трябва да настроите връзката с WLAN мрежата отново.

Remote control

Ако сте инсталирали приложението Miele на мобилното си устройство, разполагате със системата Miele@home и сте активирали дистанционното управление (On), можете да използвате функцията MobileStart и например да извикате указания за протичащите процеси на готвене на Вашата фурна или да завършите текущ процес на готвене.

В мрежовия режим на готовност фурната се нуждае от макс. 2 W.

Активиране на MobileStart

- Изберете сензорния бутон , за да активирате MobileStart.

Сензорният бутон  светва. Чрез приложението Miele можете да управлявате фурната дистанционно.

Директното управление на фурната има приоритет пред дистанционното управление през приложението.

Можете да използвате MobileStart, докато свети сензорният бутон .

RemoteUpdate

Опцията на менюто RemoteUpdate се показва и може да бъде избрана само ако са изпълнени задължителните условия за използване на Miele@home (вижте глава “Първо пускане в експлоатация”, раздел “Miele@home”).

Чрез RemoteUpdate може да бъде актуализиран софтуерът на Вашата фурна. Ако има на разположение актуализация за Вашата фурна, тя се изтегля автоматично от фурната. Инсталирането на актуализация не се извършва автоматично, а трябва да се стартира ръчно от Вас.

Ако не инсталирате дадена актуализация, можете да използвате фурната си както обикновено. Въпреки това Miele препоръчва да инсталирате актуализациите.

Включване/Изключване

Фабрично RemoteUpdate е включен. Ако е налична актуализация, тя се изтегля автоматично и трябва да се стартира ръчно от Вас.

Изключете RemoteUpdate, ако не желаете актуализациите да се изтеглят автоматично.

Работен процес на RemoteUpdate

Информация за съдържанието и обхвата на актуализация се предоставя в приложението Miele.

Ако има налична актуализация, на дисплея на Вашата фурна се показва съобщение.

Можете да инсталирате актуализацията веднага или да отложите инсталирането за по-късно. Тогава запитването се извършва след повторно включване на фурната.

Ако не желаете да инсталирате актуализацията, изключете RemoteUpdate.

Актуализацията може да трае няколко минути.

При RemoteUpdate обърнете внимание на следното:

- Докато не получите съобщение, не е налична актуализация.
- Инсталирана актуализация не може да се отмени.
- Не изключвайте фурната по време на актуализацията. В противен случай актуализацията ще бъде прекратена и няма да се инсталира.
- Някои актуализации на софтуера могат да се извършват само от сервиза на Miele.

Software version

Софтуерната версия е предназначена за сервиза на Miele. При домашна употреба тази информация не Ви е необходима.

Showroom programme

Тази функция позволява на специализирания търговец да демонстрира фурната без нагряване. При домашна употреба тази настройка не Ви е необходима.

Demo mode

Ако включите фурната при активиран демонстрационен режим, се показва указанието Demo mode active. The appliance will not heat up.

- On
Демонстрационният режим се активира, когато натиснете и задържите сензорния бутон OK за поне 4 секунди.
- Off
Демонстрационният режим се деактивира, когато натиснете и задържите сензорния бутон OK за поне 4 секунди. Можете да ползвате фурната по обичайния начин.

Factory default

- Appliance settings
Всички настройки се връщат на фабричните настройки.
- Recommended temps.
Променените препоръчителни температури се връщат на фабричните настройки.

Min. minder

Използване на функция Min. minder

Кратковременен процес Δ можете да използвате за следене на отделни процеси, например за варене на яйца.

Можете да ползвате кратковременен процес, ако същевременно сте настроили времена за автоматичното включване или изключване на процес на готвене (напр. като напомняне към продуктите в определено време да се добавят подправки или заливка).

- Можете да настройвате продължителността на кратковременния процес да бъде максимално 59 минути и 59 секунди.

Съвет: В работен режим с поддържане на влага използвайте кратковременен процес като подсещане да задействате ръчно изпускане на пара в желаното време.

Настройване на кратковременен процес

Ако сте избрали настройката Display | QuickTouch | Off, включете фурната, за да настроите кратковременния процес. В този случай текущият кратковременен процес се показва при изключена фурна.

Пример: желаете да варите яйца и настройвате кратковременен процес 6 минути и 20 секунди.

- Изберете сензорния бутон \odot .
- Ако същевременно тече процес на готвене, изберете Min. minder.

Показва се подканата Set 00:00 min.

- Настройте 06:20 с помощта на полето за навигация.

- Потвърдете с ОК.

Кратковременният процес се запамятава.

Когато фурната е изключена, вместо часа се показват Δ и текущият кратковременен процес.

Ако същевременно тече процес на готвене **без** настроено време за готвене, Δ и текущият кратковременен процес се показват при достигане на настроената температура.

Ако същевременно тече процес на готвене **с** настроено време за готвене, кратковременният процес протича във фонов режим, тъй като времето за готвене се показва приоритетно на дисплея.

Когато се намирате в някое меню, кратковременният процес протича във фонов режим.

След изтичане на кратковременния процес Δ започва да мига, времето започва да се увеличава и прозвучава звуков сигнал.

- Изберете сензорния бутон \odot .
- Потвърдете с ОК, ако е необходимо.

Акустичните и оптичните сигнали се изключват.

Промяна на кратковременен процес

- Изберете сензорния бутон .
- Ако по същото време е активиран процес на готвене, изберете Min. minder.
- Изберете Change.
- Потвърдете с ОК.

Появява се кратковременният процес.

- Променете кратковременния процес.
- Потвърдете с ОК.











Промененият кратковременен процес се запамятава.

Изтриване на кратковременен процес





- Изберете сензорния бутон .
- Ако по същото време е активиран процес на готвене, изберете Min. minder.
- Изберете Delete.
- Потвърдете с ОК.

Кратковременният процес се изтрива.

Главно меню и подменюта

Меню	Препоръчителна стойност	Област
Режими на работа		
Fan plus 	160 °C	30–250 °C
Conventional heat 	180 °C	30–280 °C
Bottom heat 	190 °C	100–280 °C
Auto roast 	160 °C	100–230 °C
Intensive bake 	170 °C	50–250 °C
Full grill 	240 °C	200–300 °C
Fan grill 	200 °C	100–260 °C
Moisture plus 	160 °C	130–250 °C
Automatic programmes 		
Further 		
Eco Fan heat	190 °C	100–250 °C
Defrost	25 °C	25–50 °C
Descalc		
Settings 		

Процеси на готвене

- За приготвяне на Вашето ястие използвайте по възможност автоматичните програми.
- Изваждайте от работната камера всички аксесоари, които не са необходими за съответния процес на приготвяне.
- Избирайте основно по-ниската температура, посочена в рецептата или таблицата за готвене, и проверявайте продукта след по-краткото посочено време за приготвяне.
- Загривайте предварително работната камера само тогава, когато го изискват рецептата или таблицата за готвене.
- По време на процеса на готвене по възможност не отваряйте вратата.
- Използвайте най-добре матирани, тъмни форми за печене и съдове за готвене от нерелефниращи материали (емайлирана стомана, топлоустойчиво стъкло, лят алуминий с покритие). Светли материали като неръждаема стомана или алуминий отразяват топлината и тя достига по-трудно до печивото. Не покривайте пода на работната камера или скарата с топлоотразително алуминиево фолио.
- Следете времето за приготвяне, за да избегнете загуба на енергия при приготвяне на хранителните продукти.
Настройте време за готвене или при наличност използвайте кухненски термометър.
- За много ястия можете да използвате работен режим Fan plus . Така можете да готвите с по-ниски температури в сравнение с температурата при Conventional heat , тъй като топлината веднага се разпределя в работната камера. Освен това можете да готвите едновременно на няколко нива.
- Eco Fan heat  е иновативен режим на работа, подходящ за малки количества, напр. дълбоко замразена пица, хлебчета за претопляне или формовани сладки, но също и за месни ястия и печено месо. Вие печете енергоспестяващо с оптимално използване на топлината. Така спестявате до 30 % енергия при еднакво добри резултати от готвенето. По време на процеса на готвене не отваряйте вратата.
- За приготвяне на ястия на грил използвайте по възможност работния режим Fan grill . Така можете да печете на грил на по-ниска температура в сравнение с другите режими за печене на грил при максимално настроена температура.
- При възможност пригответе повече ястия едновременно. Поставете ги едно до друго или на различни нива.
- Пригответе ястията, които не можете да готвите едновременно, по възможност непосредствено едно след друго, за да използвате наличната вече топлина.

Съвети за пестене на енергия

Използване на остатъчната топлина

- При процеси на приготвяне с температури над 140 °C и време на приготвяне над 30 минути, припл. 5 минути преди края на процеса на печене можете да намалите температурата до минималната температура, която може да се настрои. Наличната остатъчна топлина е достатъчна, за да бъде довършен процесът на готвене. В никакъв случай обаче не изключвайте фурната (вижте глава “Указания за безопасност и предупреждения”).
- Ако искате да почистите каталитично емайлираните части от замърсявания с олио и мазнина, най-добре започнете процеса на почистване веднага след процеса на готвене. Наличната остатъчна топлина понижава разхода на енергия.

Корекция на настройки

- За панела за управление изберете настройката Display | QuickTouch | Off, за да намалите разхода на енергия.
- За осветлението на работната камера изберете настройката Lighting | Off или “On” for 15 seconds. Можете по всяко време да включите осветлението на работната камера отново със сензорния бутон .

Режим енергоспестяване

С цел енергоспестяване фурната автоматично се изключва, когато не тече процес на готвене и не се задават други команди. Показва се часът или дисплеят става тъмен (вижте глава “Settings”).

- Включете фурната.

Появява се главното меню.

- Поставете ястието в работната камера.
- Изберете желанния режим на работата.

Първо се появява режимът на работа, а след това – препоръчителната температура.

- Променете препоръчителната температура, ако е необходимо.

Препоръчителната температура се приема в рамките на няколко секунди. Впоследствие можете да промените температурата чрез бутоните със стрелки.

- Потвърдете с *OK*.

Появява се реалната температура и започва фазата на нагриване.

Можете да проследявате покачването на температурата. При първото достигане на избраната температура прозвучава сигнал.

- След процеса на готвене изберете сензорния клавиш на избрания работен режим, за да завършите процеса.
- Извадете ястието от работната камера.
- Изключете фурната.



Промяна на стойностите и настройките за процеса на готвене

Ако по същото време тече процес на готвене, в зависимост от режима на работа можете да промените стойностите или настройките за този процес на готвене.

В зависимост от режима на работа можете да промените следните настройки:

- Temperature
- Duration
- Finish at
- Start at

Промяна на температурата

Можете да настройвате препоръчителната температура за постоянно с помощта на *Further*  | *Settings*  | *Recommended temps.* според Вашите лични навици на ползване.

- Докоснете бутона със стрелка \wedge или \vee или прелистете с пръст в областта  надясно или наляво.

На дисплея се показва зададената температура.

- Променете зададената температура с помощта на полето за навигация.

Температурата се променя на стъпки по 5 °C.

- Потвърдете с *OK*.

Процесът на готвене продължава с променената зададена температура.

Управление

Настройване на времена за готвене

Резултатът от готвенето може да бъде негативно повлиян, ако между поставянето на храната за готвене и момента на стартиране има по-дълъг период от време. Пресните хранителни продукти могат да променят цвета си и дори да се развалят. При печене тестото може да засъхне и набухвателят ще отслаби действието си. Изберете по възможност кратко време до стартирането на процеса на готвене.

Вие сте поставили храната за готвене в работната камера, избрали сте режима на работа и необходимите настройки, като например температурата.

С въвеждането на *Duration*, *Finish at* или *Start at* чрез сензорния бутон  можете автоматично да изключвате процеса на готвене или да го включвате и изключвате.

- *Duration*



Вие настройвате времето, което е необходимо на продуктите, за да се сготвят. След изтичане на това време нагревателят на работната камера автоматично изключва. Максималното време за готвене, което може да се настрои, зависи от избрания режим на работа.

- *Finish at*



Вие определяте момента, в който да завърши процесът на готвене. При достигане на този момент нагревателят на работната камера автоматично се изключва.

- *Start at*

Тази функция се появява в менюто едва след като сте настроили *Duration* или *Finish at*. С *Start at* определете момента, в който да стартира процесът на готвене. При достигане на този момент нагревателят на работната камера автоматично се включва.



- Изберете сензорния бутон .
- Настройте желаните времена.
- Потвърдете с *OK*.
- Изберете сензорния бутон , за да се върнете към менюто на избрания работен режим.

Промяна на настроените времена за готвене

- Натиснете сензорен бутон .
- Изберете желаното време.
- Потвърдете с *OK*.
- Изберете *Change*.
- Променете настроеното време.
- Потвърдете с *OK*.
- Натиснете сензорния бутон , за да се върнете към менюто на избрания режим на работа.

При спиране на тока настройките се изтриват.

Изтриване на настроеното време за готвене

- Натиснете сензорен бутон .
- Изберете желаното време.
- Потвърдете с *OK*.
- Изберете *Delete*.
- Потвърдете с *OK*.
- Натиснете сензорния бутон , за да се върнете към менюто на избрания режим на работа.

Ако изтриете *Duration*, настроените времена за *Finish at* и *Start at* също ще бъдат изтрити.

Ако изтриете *Finish at* или *Start at*, процесът на готвене започва с настроеното време.

Прекратяване на процеса на готвене

- Изберете сензорния бутон на избрания работен режим или сензорния бутон .
- Когато се покаже *Cancel process*, потвърдете с *OK*.

След това нагревателят и осветлението на работната камера се изключват. Настроените времена за готвене се изтриват.

Появява се главното меню.

Управление



Предварително загряване на работната камера

Функцията **Booster** служи за бързо подгръване на работната камера при някои режими на работа.

Предварително загряване на работната камера е необходимо само при малка част от ястията.



■ Повечето приготвяни ястия се слагат в студената работна камера, за да използват топлината по време на загряването.

■ При следните приготвяни ястия и режими на работа работната камера се подгрява предварително:

- Тестата за черен хляб, както и ростбифът и филето в режимите на работа **Fan plus** , **Moisture plus**  и **Conventional heat** 
- Сладкиши и печива с по-кратко време за приготвяне (до ок. 30 минути), както и деликатните теста (напр. пандишпан) в режима на работа **Conventional heat**  (без функцията **Booster**)

Booster

Функцията **Booster** служи за бързо загряване на работната камера.

Тази функция е включена като фабрична настройка за следните работни режими (**Further**  | **Settings**  | **Booster** | **On**):

- **Fan plus** 
- **Conventional heat** 
- **Auto roast** 
- **Moisture plus** 

Когато настроите температура над 100 °C и функцията **Booster** е включена, работната камера бързо се загрява до настроената температура. Едновременно с това се включват горният нагревател/грил нагревателят, пръстеновидният нагревател и вентилаторът.

Чувствителни теста (например пандишпан, дребни сладки) се зачервяват отгоре прекалено бързо с функцията **Booster**.

Изключвайте функцията **Booster**, когато готвите такива ястия.

Изключване на **Booster** за един процес на готвене

- Изберете настройката **Booster** | **Off**, преди да изберете желан работен режим.

По време на фазата на загряване функцията **Booster** е изключена. Само нагревателите за съответния работен режим загряват предварително работната камера.

Ако впоследствие решите да стартирате процес на готвене с функцията **Booster**, изберете настройката **Booster** | **On**, за да включите отново функцията.

Вашата фурна е оборудвана с изпарителна система за поддържане на влага при процесите на готвене. При печене, пържене или задушаване в режим на работа Moisture plus  оптимизираният приток на пара и въздух гарантира равномерния резултат от готвенето и запичането.

Първо изберете режим на работа Moisture plus .

След избора на режима на работа, настройте температурата и определете вида и броя на изпусканията на пара (Automatic burst of steam, 1 burst of steam, 2 bursts of steam или 3 bursts of steam).

Чрез тръбата за пълнене вляво под панела за управление се всмуква прясна вода от тръбопровода в изпарителната система.

Течности, различни от вода, биха повредили фурната.

Използвайте само вода от тръбопровода при процеси на готвене с допълнително овлажняване.

По време на процеса на готвене водата се впръсква под формата на пара в работната камера. Отворите за подаване на парата се намират в задния ляв ъгъл на работната камера.

Подходящи продукти за готвене

Едно изпускане на пара продължава около 5–8 минути. Броят и времето на изпусканията зависят от вида на продукта за готвене:

- При **теста с мая** най-добре втасване се постига с едно изпускане на пара в началото на процеса на готвене.
- **Хляб и хлебчета** втасват по-добре с едно изпускане на пара в началото. Коричката става по-лъскава, ако се активира още едно изпускане на пара в края на процеса на печене.
- При **печене на по-мазно месо** едно изпускане на пара в началото на процеса на печене спомага мазнината да се стопи по-добре.

Печене с поддържане на влага не е подходящо за видове теста, които имат голямо водно съдържание, напр. белтъчно тесто. Тук е необходимо при печенето да се осъществи процес на съхнене.

Съвет: Използвайте като отправна точка приложените рецепти или приложението Miele.

Стартиране на процес на готвене с Moisture plus

Нормално е, по време на изпускането на пара по вътрешното стъкло на вратата да се появи влага. Тази влага се изпарява в процеса на готвене.

- Пригответе ястието и го плъзнете в работната камера.

Moisture plus

- Изберете Moisture plus .

Появява се препоръчителната температура (160 °C).

Настройка на температурата

- Променете препоръчителната температура, ако е необходимо.

- Потвърдете с ОК.

Изборът за активирането на изпусканията на пара се появява.

Избор на изпускания на пара

- Ако искате изпускането на пара да се задейства автоматично след фазата на нагряване, изберете Automatic burst of steam.

- Ако искате сами да задействате едно или няколко изпускания на пара в определени моменти, изберете 1 burst of steam, 2 bursts of steam или 3 bursts of steam.

- Потвърдете с ОК.

Ако искате ястието, напр. хляб или хлебче, да пригответе в предварително загрята работна камера, най-добре сами да задействате изпусканията на пара. Задействайте първото изпускане на пара веднага след вкарването на ястието.

При избор на повече от едно изпускане на пара, второто изпускане на пара може да се задейства най-рано при температура на работната камера от поне 130 °C.

Появява се искане за стартиране на процеса на засмукване.

Приготвяне на вода и стартиране на процеса на засмукване

- Напълнете съд с исканото количество чешмяна вода
- Отворете вратата.
- Преместете напред тръбата за пълнене, която се намира отляво под панела за управление.

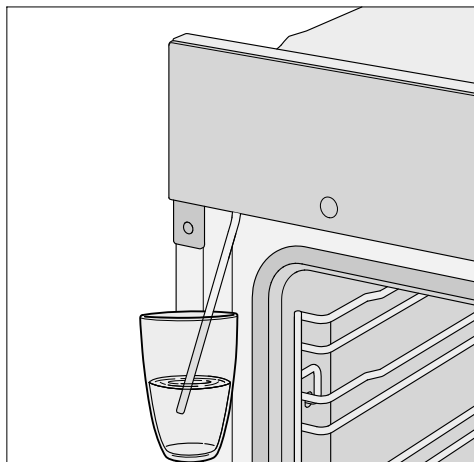

- Потопете тръбата за пълнене в съда с водата.
- Потвърдете с ОК.

Процесът на засмукване стартира. Действително засмуканото количество вода може да е по-малко от необходимото, така че в съда може да остане част от водата.

Можете да прекъсвате и продължавате процеса на засмукване по всяко време с избор на ОК.

- След процеса на засмукване отстранете съда и затворете вратата. Ще чуете още веднъж за кратко време шум от помпата. Останалата в тръбата за пълнене вода се засмуква.

Включват се нагревателят на работната камера и вентилаторът за охлаждане. Появяват се номиналната и реалната температура.

Можете да проследите покачването на температурата. При първото достигане на избраната температура прозвучава сигнал.

Активиране на изпусканията на пара

 Опасност от нараняване вследствие на водната пара.

Парата може да причини силни изгаряния.

Наред с това водната пара, която се отлага по панела за управление, води до удължено време на реакция на сензорните бутони и сензорния дисплей.

По време на изпусканията на пара не отваряйте вратата.

Automatic burst of steam

След фазата на нагриване изпускането на пара се задейства автоматично.

Водата се изпарява в работната камера.  се появява на дисплея.

След изпускането на пара  изчезва.

- Продължете процеса на готвене докрай.



1 burst of steam, 2 bursts of steam или 3 bursts of steam

Можете сами да задействате изпусканията на пара, щом сензорният бутон  светне.



Изчакайте фазата на загряване, за да се разпредели парата равномерно в нагретия въздух на работната камера.

Съвет: За моментите на изпускане на пара се ориентирайте по рецептите в готварската книга от комплекта или в приложението Miele. За напомняне на точния момент използвайте функцията Min. minder .

- Натиснете сензорния бутон .

Изпускането на пара се задейства.  се появява на дисплея, а сензорният бутон  угасва.

- Прочетете по този начин, за да задействате останалите изпускания на пара, когато сензорният бутон  светне.

След последното изпускане на пара сензорните бутони  и  на дисплея изгасват.

- Продължете процеса на готвене докрай.

Evaporate res. moisture

При процес на приготвяне с поддържане на влага, който протича без прекъсвания, в системата не остава остатъчна вода. Водата се изпарява изцяло, независимо от броя на изпусканията на пара.

Когато процесът на приготвяне с поддържане на влага се прекъсне ръчно или поради спиране на тока, неизпарената вода остава в изпарителната система.

При следващото използване на Moisture plus  или на автоматична програма с поддържане на влага се появява Evaporate res. moisture.

- Стартирайте изпаряването на остатъчната вода по възможност веднага, за да може при следващия процес на готвене върху храната за приготвяне да се изпари само прясна вода.

Moisture plus

 Опасност от нараняване вследствие на водната пара. Парата може да причини силни изгаряния. По време на изпусканията на пара не отваряйте вратата.

Изпаряването на остатъчната вода може да продължи, в зависимост от наличното количество вода, до 30 минути.

Работната камера се загрява и остатъчната вода се изпарява, вследствие на което работната камера и вратата се изпотпяват.

- След изстиване на работната камера на всяка цена отстранете изпотпяването от нея и вратата.

Незабавно осъществяване на изпаряването на остатъчната вода

 Опасност от нараняване заради водната пара. Водната пара може да доведе до силни изгаряния. По време на изпусканията на пара не отваряйте вратата.

- Изберете режим на работа или автоматична програма с допълнително овлажняване.

Появява се запитването Evaporate res. moisture.

- Потвърдете с ОК.

Появява се индикатор за време. Изпаряването на остатъчната вода стартира. Можете да проследите протичането.

Зададеното време зависи от количеството вода, която се намира в изпарителната система. Това време може да

се коригира от системата в процеса на изпаряване на остатъчната вода според наличното количество на водата. В края на изпаряването на остатъчната вода се чува сигнал и се появява Finished.

Сега можете да задействате процес на готвене с режим на работа или автоматична програма с поддържане на влага.

При изпаряването на остатъчната вода влагата се отлага в работната камера и по вратата. След изстиване на работната камера непременно отстранете конденза.

Прескачане на изпаряването на остатъчната вода

При много неблагоприятни обстоятелства при следващо всмукване на вода може да се стигне до преливане на изпарителната система в работната камера.

По възможност не прекъсвайте изпаряването на остатъчната вода.

- Изберете режим на работа или автоматична програма с допълнително овлажняване.

Появява се Evaporate res. moisture.

- Изберете Skip.

Сега можете да извършите процес на готвене с режим на работа или автоматична програма с допълнително овлажняване.

При следващ избор на режим на работа или автоматична програма с допълнително овлажняване, както и при изключване на фурната, ще бъдете подсетени отново да изпълните процеса на изпаряване на остатъчната вода.

Многобройните автоматични програми ще ви отведат комфортно и сигурно до оптималния резултат.

Категории

Автоматичните програми  са сортирани според категории за по-добър преглед. Просто изберете подходящата за вашия продукт автоматична програма и следвайте указанията на дисплея.

Използване на автоматичните програми

■ Изберете Automatic programmes .

Показва се списъкът за избор.

■ Изберете желаната категория.

Появяват се наличните в избраната категория автоматични програми.

■ Изберете желаната автоматичната програма.

■ Следвайте указанията на дисплея.

Указания за използване

- Приложените рецепти Ви служат за ориентация при използване на автоматичните програми. Със съответната автоматична програма могат да се приготвят също и други подобни рецепти с количества, различни от посочените.
- След завършване на процес на готвене оставете работната камера първо да се охлади до стайна температура, преди да стартирате автоматична програма.
- При някои автоматични програми трябва да се изчака времето за предварително загряване, преди да може да се сложи храната за готвене в работната камера. На дисплея се появява съответно указание с посочване на времето.
- При някои автоматични програми след изтичане на част от времето за готвене трябва да се добави вода. На дисплея се появява съответно указание с посочване на времето (например за добавяне на течност).
- Посочената продължителност на автоматичната програма е приблизителна. В зависимост от протичането на готвенето то може да се съкрати или удължи. Промени във времето могат да се появят при това още в резултат на изходната температура на месото.

Други приложения

В тази глава ще намерите информация за следните приложения:

- Defrost
- Готвене на ниска температура
- Консервиране
- Drying
- Дълбоко замразени продукти/готови ястия
- Затопляне на съдове

Defrost

Когато замразеният продукт се размразява щадящо, витамините и хранителните вещества се запазват.

- Изберете Further .
- Изберете Defrost.
- При нужда променете препоръчителната температура.

Въздухът в работната камера циркулира, за да може замразеният продукт да се размрази щадящо.

 **Опасност от заразяване поради развитие на микроорганизми.** Микроорганизмите, като например салмонелата, могат да предизвикат тежки хранителни отравяния. При размразяване на риба и месо (особено птици) се уверявайте, че се поддържа пълна чистота. Не използвайте размразената течност от продукта. Продължете веднага с обработката на хранителните продукти след размразяване.

Препоръки

- Оставете замразената храна без опаковката да се размрази в универсалната тава или в дълбок съд.
- Използвайте за размразяване на птиче месо универсалната тава с поставена върху нея скара. Така замразеният продукт не стои в течността от размразяването.
- Месото, птичето месо и рибата не е необходимо да бъдат напълно размразени преди печене. Достатъчно е само да са започнали да се размразяват. Тогава повърхността е достатъчно мека, за да поеме подправките.

Готвене на ниска температура

Готвенето на ниска температура е идеално за деликатни парчета говеждо, свинско, телешко или агнешко месо, които трябва да бъдат приготвени много прецизно.

Парчето месо най-напред се нагорещява за кратко време и се запържва равномерно отвсякъде.

След това се слага в предварително нагрятата работна камера, където се допича при ниска температура и за продължително време, щадящо и внимателно.

При това месото се отпуска. Сокът във вътрешността започва да циркулира и се разпределя равномерно до външните слоеве.

В резултат на този метод на приготвяне то става много крехко и сочно.

- Използвайте само добре отлежало, постно месо без жилите и мазнините по краищата. Костта трябва да бъде отстранена предварително.
- За запържване използвайте мазнина, която може да се загрява до много висока температура (например топено масло, готварско олио).
- По време на печенето не покривайте месото.

Времето на готвене продължава 2–4 часа и зависи от теглото и големината на парчето месо, както и от желаната степен на приготвяне на месото.

- Когато процесът на готвене завърши, можете да нарежете месото веднага. Няма нужда да изчаквате определен период от време.
- Оставете месото в работната камера, докато го сервира. Това не се отразява негативно върху резултата от печенето.

- Наредете месото в предварително подгreti чинии и го сервирайте с много горещ сос, за да не изстива прекалено бързо. За месото има оптимална температура за консумация.

Използване на Conventional heat

Ориентирайте се по данните в таблиците за готвене на края на този документ.

Използвайте универсалната тава с поставена върху нея скара.

- Поставете универсалната тава със скарата на ниво 2.
- Изберете режим на работа Conventional heat  и температура от 120 °C.
- Загрейте предварително работната камера заедно с универсалната тава и скарата за около 15 минути.
- Докато загрее работната камера, запържете добре парчето месо на готварския плот от всички страни.

 Опасност от изгаряне поради горещи повърхности.

В режим на работа фурната е гореща. Можете да се изгорите на нагревателите, работната камера и аксесоарите.

При вкарване или изваждане на горещата храна, както и при работи в горещата работна камера, слагайте кухненски ръкавици.

- Поставете запърженото месо на скарата.
- Намалете температурата до 100 °C (вижте глава “Таблицы за готвене”).
- Допечете месото докрай.

Други приложения

Консервиране

 Опасност от заразяване поради развитие на микроорганизми. При еднократно консервиране на бобови култури и месо спорите на бактерията клостридиум ботулиnum не се унищожават напълно. От тях може да се образуват токсини, които водят до тежки отравяния. Тези спори се унищожават напълно едва след още едно консервиране.

Консервирайте **винаги** втори път бобовите култури и месото след изстиване в рамките на 2 дни.

 Опасност от нараняване вследствие на свръхналягане в затворени кутии.

В затворени кутии при консервиране и загряване се създава свръхналягане, вследствие на което те могат да се спукат.

Не консервирайте и не загрявайте консервни кутии.

Подготовка на плодове и зеленчуци

Данните важат за 6 буркана с вместимост 1 л.

Използвайте само специални буркани, които можете да намерите в специализираните магазини (буркани за консервиране или с капачка на винт). Използвайте само неповредени буркани и гумени пръстени.

- Преди консервирането измийте бурканите с гореща вода и ги напълнете най-много до 2 cm под ръба.
- След напълване на продуктите за консервиране почистете ръба на буркана с чиста кърпа и гореща вода и затворете бурканите.
- Поставете универсалната тава на ниво 2 и сложете бурканите върху нея.
- Изберете работен режим Fan plus  и температура 160–170 °C.
- Изчакайте, докато в бурканите започнат да се образуват равномерно мехурчета.

Намалете температурата навреме, за да предотвратите кипване.

Консервиране на плодове и краставици

- Когато видите в бурканите мехурчета, настройте посочената температура за второ нагриване и оставете бурканите да постоят в топлата работна камера за посоченото време.

Консервиране на зеленчуци

- Когато видите в бурканите мехурчета, настройте посочената температура за консервиране и консервирайте зеленчуците за посоченото време.
- След консервиране настройте посочената температура за второ нагриване и оставете бурканите да постоят в топлата работна камера за посоченото време.

		
Плодове	-/-	30 °C 25–35 min
Краставици	-/-	30 °C 25–30 min
Червено цвекло	120 °C 30–40 min	30 °C 25–30 min
Боб (зелен или жълт)	120 °C 90–120 min	30 °C 25–30 min

 Температура и време за консервиране, след като се появят мехурчета

 Температура и време на второ нагриване

Изваждане на бурканите след консервиране

 Опасност от нараняване вследствие на горещи повърхности.

След консервиране бурканите са много горещи.

За изваждане на бурканите слагайте кухненски ръкавици.

- Извадете бурканите от работната камера.
- Оставете бурканите покрити с кърпа около 24 часа да се охладят в помещението, където не става течение.
- Консервирайте **винаги** втори път бобовите култури и месото след изстигване в рамките на 2 дни.
- Отстранете капачките на бурканите за консервиране и след това проверете дали всички буркани са затворени.

Консервирайте отворените буркани отново или ги приберете на студено и консумирайте веднага консервираните плодове и зеленчуци.

- Проверявайте бурканите по време на съхранение. Ако бурканите са се отворили по време на срока на съхранение или капачката се е издула или не се чува звук при отварянето ѝ, унищожете съдържанието.

Други приложения

Drying

Сушенето или съхненето представляват традиционен начин за консервиране на плодове, някои видове зеленчуци и подправки.





Задължително условие е плодовете и зеленчуците да са пресни и добре узрели и да нямат натъртвания.



- При необходимост обелете и изчистете семките или костилките от продуктите за сушене и нарежете продуктите на дребно.
- Разпределете продуктите за сушене равномерно по възможност на един ред върху скарата или в универсалната тава в зависимост от големината.

Съвет: При наличност можете да използвате и перфорираната тава за печене.

- Сушете максимално на 2 нива едновременно. Вкарвайте продуктите за сушене на нива 1+3. Ако използвате скарата и универсалната тава, поставете универсалната тава под скарата.
- Изберете Fan plus .
- Променете препоръчителната температура и настройте времето за сушене.
- Обръщайте продуктите за сушене в универсалната тава на равномерни интервали от време.

При цели и разрязани наполовина продукти за сушене времената за сушене се удължават.

Продукти за сушене		🌡️ [°C]	🕒 [h]
Плодове		60–70	2–8
Зеленчуци		55–65	4–12
Гъби		45–50	5–10
Подправки*		30–35	4–8

- Режим на работа, 🌡️ температура,
- 🕒 Време за сушене,  Fan plus,
-  Conventional heat

* Сушете подправките само върху универсалната тава на ниво 2 и използвайте режима на работа Conventional heat , тъй като вентилаторът е включен при режима на работа Fan plus.

- Ако в работната камера се образуват водни капки, намалете температурата.

Изваждане на изсушените продукти

 Опасност от нараняване вследствие на горещи повърхности.

Фурната става гореща по време на работа. Може да се изгорите от нагревателите, работната камера и аксесоарите.

За изваждане на сушените продукти използвайте кухненски ръкавици.

- Оставете изсушените плодове или зеленчуци да изстинат.

Изсушените плодове трябва да бъдат напълно сухи, но меки и еластични. При начупване или рязане не трябва да излиза сок.

- Съхранявайте изсушените продукти в добре затворени буркани или кутии.

Дълбоко замразени продукти/готови ястия

Препоръки за сладкиши, пица и багети

- Печете сладкиши, пица и багети върху скарата с подложена хартия за печене.

Плитката тава за фурна и универсалната тава могат да се деформират при приготвянето на тези дълбоко замразени продукти толкова силно, че в горещо състояние вече да не могат да се извадят от работната камера. Всяко следващо използване води до нова деформация.

- Избирайте по-ниските температури от препоръчаните върху опаковката.

Препоръки за бланширани картофи, крокети или други подобни

- Тези дълбоко замразени продукти можете да печете в плитката тава за фурна или универсалната тава. За щадящото им печене подлагайте отдолу хартия за печене.
- Избирайте по-ниските температури от препоръчаните върху опаковката.
- Обръщайте продуктите за печене многократно.

Приготвяне на дълбоко замразени продукти/готови ястия

Щадящата обработка на хранителните продукти е полезна за Вашето здраве.

Печете сладкиши, пица и картофи за пържене или подобни храни само до златистожълто и не ги печете до тъмнокафяво.

- Изберете препоръчаните на опаковката работен режим и температура.
- Загрейте предварително работната камера.
- Поставете ястието на препоръчаното в опаковката ниво в предварително загрятата работна камера.
- Проверете дали ястието е готово след краткото време, препоръчано върху опаковката.

Затопляне на съдове

Използвайте режима на работа Fan plus  за затопляне на съдовете.

Затопляйте само топлоустойчиви съдове.

- Поставете скарата на ниво 1 и сложете съдовете върху нея. В зависимост от големината на съдовете можете да ги поставите и на дъното на работната камера и допълнително да демонтирате решетките за поставяне.
- Изберете Fan plus .
- Настройте температура от 50–80 °C.

 Опасност от изгаряне!

За изваждане на съда слагайте кухненски ръкавици. От долната страна на съда могат да се образуват единични капки вода.

- Извадете загритите съдове от работната камера.

Печене

Щадящата обработка на хранителните продукти е полезна за Вашето здраве.

Печете сладкиши, пица и картофи за пържене или подобни храни само до златистожълто и не ги печете до тъмнокафяво.

Препоръки за печене на тестени изделия

- Настройте време за готвене. При печене на тестени изделия избраното предварително време не трябва да бъде прекалено дълго. Тестото ще засъхне и набухвателят ще отслаби действието си.
- Като цяло можете да използвате скарата, плитката тава за печене във фурна, универсалната тава и всяка друга тава за печене от термостойчив материал.
- Избягвайте светли тънкостенни форми от бял материал, тъй като при тях се получава неравномерно или слабо зачервяване. При неблагоприятни обстоятелства продуктите не се опичат добре.
- Слагайте сладкиша в правоъгълните или продълговатите форми напредно в работната камера, за да постигнете оптимално разпределение на топлината във формата и равномерно изпичане навсякъде.
- Поставете формите за печене винаги върху скарата.
- Печете плодовите сладкиши и кейковете със сезонни плодове в универсалната тава.

Използване на хартия за печене

Акcesoарите на Miele, например универсалната тава, са с покритие PerfectClean (вижте глава “Оборудване”). Принципно повърхностите с покритие PerfectClean не трябва да се намазват или да се покриват с хартия за печене.

- За печене на печива, глазирани с натриева основа (сода бикарбонат), използвайте хартия за печене, тъй като прилагането на натриева основа може да повреди покритието PerfectClean.
- Използвайте хартия за печене при печене на пандишпан, целувки, макрони и други подобни. Тези теста залепват лесно поради високото съдържание на белтък.
- Използвайте хартия за печене при приготвяне на дълбоко замразени продукти върху скарата.

Указания относно таблиците за печене

Таблиците за готвене се намират в края на този документ.

Избор на температура

- Избирайте основно по-ниската температура. При по-високи температури от посочените времето за готвене е по-кратко, но зачервяването може да бъде много неравномерно и при неблагоприятни обстоятелства продуктите не се изпичат добре.

Избор на време за готвене

Времената в таблиците за готвене се отнасят, ако не е посочено друго, за готвене в незагрята предварително работна камера. При предварително загрята камера те следва да се намалят с ок. 10 минути.

- След изтичане на по-краткото време, проверявайте по принцип дали месото се е изпекло. За тази цел продупчете тестото с дървена клечка.

Ако няма полепнали влажни частици тесто по дървената клечка, печивото е готово.

Указания относно работните режими

В глава “Главни и подменюта” ще намерите общ преглед на всички работни режими със съответните препоръчителни стойности.

Използване на Automatic programmes

- Следвайте указанията на дисплея.

Използване на Fan plus

Можете да готвите на по-ниски температури в сравнение с работен режим Conventional heat , тъй като топлината веднага се разпределя в работната камера.

Използвайте този режим, ако печете едновременно на няколко нива.

- 1 ниво: Вкарайте продукта на ниво 2.
- 2 нива: Вкарайте продуктите на нива 1+3 или 2+4.
- 3 нива: Вкарайте продуктите на нива 1+3+5.

Препоръки

- Ако готвите едновременно на няколко нива, поставяйте универсалната тава най-отдолу.

- Влажни сладки или сладкиши печете максимално на 2 нива едновременно.

Използване на Moisture plus

Използвайте този режим на работа за приготвяне на ястия с поддържане на влага.

- Вкарайте продукта на ниво 2.

Използване на Intensive bake

Използвайте този режим на работа за печене на сладкиши с влажна гарнировка.

Не използвайте този работен режим за печене на плоски сладки.

- Поставете сладкиша на ниво 1 или 2.

Използване на Conventional heat

Подходящи са матирани и тъмни форми за печене от черна ламарина, тъмен емайл, потъмнена бяла ламарина, матирано алуминиево фолио, термоустойчиви форми от стъкло и форми с покритие.

Използвайте този режим на работа за приготвяне на традиционни рецепти. За рецепти от по-стари готварски книги настройвайте температурата с 10 °C по-ниско от предписаното. Времето за готвене не се променя.

- Вкарайте продукта на ниво 1 или 2.

Използване на Eco Fan heat

Използвайте този режим на работа за енергоспестяващо приготвяне на малки количества, напр. дълбоко замразена пица, хлебчета за претопляне или формовани сладки.

- Вкарайте продукта на ниво 2.

Печене на месо

Съвети за печене





- Можете да използвате всякакви съдове от термоустойчив материал като напр. съда за печене на Miele, тенджерки, съдове от топлоустойчиво стъкло, ръкави или пликове за печене, глинени съдове “Römertopf”, универсална тава, скара и/или тава за грил и печено (при наличност) върху универсалната тава.
- **Предварително загряване** на работната камера е необходимо само при приготвяне на ростбиф и филе. Принципно предварително загряване не е необходимо.
- За печене на месо използвайте **затворен съд за готвене**, напр съда за печене на Miele. Месото остава сочно отвътре. Работната камера остава по-чиста в сравнение с печенето върху скарата. Остава достатъчно сок за приготвяне на сос.
- Ако използвате **ръкав или плик за печене**, спазвайте указанията върху опаковката.
- Ако използвате за печене **скара** или **отворен съд за готвене**, можете да намажете месото, ако няма тлъстини, с мазнина, да го покриете с парченца сланина или да го шпиковате.
- **Подправете** месото и го сложете в съда за готвене. Наредете върху него парченца масло или маргарин, или го залейте с олио или готварска мазнина. Към по-големи парчета печено с малко съдържание на мазнини (2–3 kg) и мазно птиче месо добавете около 1/8 l вода.
- По време на печенето не добавяйте прекалено много течност. По този начин се пречи на **зачервяването** на месото. Зачервяването се получава към края на времето за изпичане. Месото допълнително се зачервява интензивно, ако след около половината от времето за печене махнете капака от съда.
- След като приключи времето за печене, извадете печивото от работната камера, завийте го в алуминиево фолио и го оставете да **постои** около 10 минути. Тогава при разрязване от месото изтича по-малко сок.
- Кожата на **птичето месо** става хрупкава, ако 10 минути преди края на времето за изпичане я намажете с помощта на четка с леко подсолена вода.

Указания относно таблиците за готвене

Таблиците за готвене ще намерите на края на това ръководство.

- Спазвайте посочените температурни диапазони, нива и времена. При изготвянето им са взети предвид различни съдове за готвене, различни парчета месо и различни традиции при печенето.

Избиране на температура

- Избирайте основно по-ниската температура. При по-високи температури от посочените месото се зачервява, но не се опича добре.
- При Fan plus , Moisture plus  и Auto roast  избирайте температура, по-ниска с около 20 °C в сравнение с Conventional heat .
- При парчета месо, които тежат повече от 3 kg, избирайте температура, която е с около 10 °C по-ниска в сравнение с тази, която е посочена в таблицата за печене. Процесът на печене продължава малко по-дълго, но месото се запича равномерно и коричката не става прекалено дебела.
- При печене на скарата избирайте температура, която е с около 10 °C по-ниска в сравнение с тази, при печене в затворен съд.

Избор на време за готвене

Времената в таблицата за печене се отнасят, ако не е посочено друго, за готвене в незагрята предварително работна камера.

- Изчислете времето за готвене, като, в зависимост от вида на месото, умножите височината на Вашето парче месо [cm] по времето за сантиметър височина [min/cm]:
 - Говеждо/дивеч: 15–18 min/cm
 - Свинско/телешко/агнешко: 12–15 min/cm
 - Ростбиф/филе: 8–10 min/cm
- След изтичане на по-краткото време, проверявайте по принцип дали месото се е изпекло.

Препоръки

- При използването на дълбоко замразено месо времето за готвене се увеличава с ок. 20 минути на килограм.
- Дълбоко замразено месо с тегло до около 1,5 kg можете да печете, без предварително да го размразявате.

Печене на месо

Указания относно работните режими

В глава “Главни и подменюта” ще намерите общ преглед на всички работни режими със съответните препоръчителни стойности.

Изберете работния режим Bottom heat  в края на печенето, ако ястието трябва да се зачерви повече от долната страна.



Не използвайте работния режим Intensive bake  за печене на месо, тъй като основата ще се препече.

Използване на Automatic programmes

■ Следвайте указанията на дисплея.

Използване на Fan plus или Auto roast

Тези режими на работа са подходящи за печене на ястия с месо и риба с кафява коричка, както и за печене на ростбиф и филе.

В режим на работа Fan plus  можете да готвите на по-ниски температури в сравнение с режим на работа Conventional heat , тъй като топлината веднага се разпределя в работната камера.

В режим на работа Auto roast  работната камера по време на фазата на нагряване най-напред се загарява до висока температура (прибл. 230 °C). При достигане на тази температура фурната автоматично се настройва на зададената по-ниска температура за готвене (температурата на същинското печене).

■ Вкарвайте продукта на ниво 2.

Използване на Moisture plus

Използвайте този режим на работа за приготвяне на ястия с поддържане на влага.

■ Вкарвайте продукта на ниво 2.

Използване на Conventional heat

Използвайте този режим на работа за приготвяне на традиционни рецепти. За рецепти от по-стари готварски книги настройвайте температурата с 10 °C по-ниско от предписаното. Времето за готвене не се променя.

■ Вкарвайте продукта на ниво 2.

Използване на Eco Fan heat

Използвайте този режим за енергоспестяващо приготвяне на малки количества печено месо или месни ястия.

■ Вкарвайте продукта на ниво 2.

 Опасност от нараняване вследствие на горещи повърхности.

Ако печете на грил с отворена врата, горещият въздух в работната камера не се поема от охлаждащия вентилатор и не се охлажда. Елементите за управление се нагряват.

Затворете вратата при печене на грил.

Не използвайте тавата за печене.

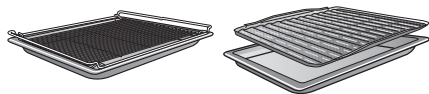

Указания относно таблиците за печене

Таблиците за готвене се намират в края на този документ.

- Спазвайте посочените температурни диапазони, нива и времена. При изготвянето им са взети предвид различни парчета месо и различни традиции при печенето.
- Проверете дали продуктът е готов след изтичане на по-краткото време за приготвяне.

Избиране на температура

- Избирайте основно по-ниската температура. При по-високи температури от посочените месото се зачервява, но не се опича добре.

Избиране на ниво

- Изберете нивото според дебелината на продуктите, които искате да печете.
- Поставяйте плоския продукт за печене на ниво 3 или 4.
- Поставяйте продуктите за печене, които са с по-голям диаметър, на ниво 1 или 2.

Препоръки относно печенето на грил

- При печенето на грил е необходимо предварително загряване. Загрейте предварително нагревателя за горно нагряване/грил нагревателя за около 5 минути при затворена врата.
- Измийте месото бързо на студена течаща вода и го подсушете. Не осолявайте нарязаното месо преди печене на грил, защото в противен случай сокът му ще изтече.
- Ако месото няма тлъстини, можете да го намажете с олио. Не използвайте други мазнини, защото твърде лесно потъмняват или образуват пушек.
- Почиствайте плоските риби и рибните филета и ги осолявайте. Можете да поръсите рибата и с лимонен сок.
- Използвайте универсалната тава с поставена върху нея скара или тавата за грил и печено (при наличност). Последната дава възможност капещият сок от месото да не изгори и да се използва отново. Намажете скарата или тавата за грил и печено с олио и сложете продукта за печене върху нея.

Печене на грил

Избор на време на готвене ⌚

■ Гриловайте плоските парчета месо или риба при бл. 6–8 минути от всяка страна.

Внимавайте парчетата да са еднакво дебели, за да могат времената на печене да не са прекалено различни.

■ Проверявайте дали продуктът се е опекал принципно след изтичане на по-краткото време за приготвяне.

■ При месото за **тестване дали е опечено** натиснете отгоре с лъжица. Така можете да установите до каква степен е опечено месото.

- **алангле**

Ако месото е много еластично, то е още червено отвътре.

- **средно изпечено**

Ако месото не е много еластично, то е розово отвътре.

- **препечено**

Ако месото съвсем не е еластично, то е изпечено изцяло.

Съвет: Ако повърхността на по-големите парчета месо вече е силно зачервена, а вътрешността все още не е опечена, поставете продукта на по-ниско ниво или намалете температурата за печене на грила. Така повърхността няма да стане прекалено тъмна.

Указания относно работните режими

В глава “Главни и подменюта” ще намерите общ преглед на всички работни режими със съответните препоръчителни стойности.

Използване на Full grill

Използвайте този режим на работа за печене на грил на плоски продукти в по-големи количества и за запичане отгоре в големи форми.

Целият нагревател за горно нагряване/грил нагревател се нажежава до червено, за да възпроизведе необходимото топлинно излъчване.

Използване на Fan grill

Този режим на работа е най-подходящ за гриловане на продукти с по-голям диаметър като напр. пиле.

За плоски продукти за печене най-общо се препоръчва настройка на температурата 220 °C, за продукти с по-голям диаметър – 180–200 °C.

 Опасност от нараняване вследствие на горещи повърхности.

Фурната става гореща по време на експлоатация. Можете да се изгорите на нагревателите, работната камера и аксесоарите.

Преди почистване на ръка оставете нагревателите, работната камера и аксесоарите първо да се охладят.

 Опасност от нараняване вследствие на токов удар.

Парата на парочистачка може да попадне върху детайли, намиращи се под напрежение, и да предизвика късо съединение.

Никога не използвайте парочистачка за почистване.

Всички повърхности могат да се оцветят или да се променят, ако използвате неподходящ за тях почистващ препарат. В частност фронталният панел може да се повреди от почистващия препарат за фурни и препаратите за премахване на котлен камък.

Всички повърхности са чувствителни на надраскване. Драскотините по стъклените повърхности могат при определени обстоятелства да доведат до счупване на стъклата.

Отстранявайте остатъците от почистващи препарати незабавно.

- препарати, съдържащи сода, амоняк, киселини или хлор,
- агенти за отстраняване на котлен камък по лицевия панел,
- абразивни почистващи препарати (напр. абразивен прах, почистващо мляко, почистващи пасти),
- почистващи препарати, съдържащи разтворители,
- почистващи препарати за повърхности от неръждаема стомана,
- почистващи препарати за съдомиялни машини,
- препарати за почистване на стъкла,
- почистващи препарати за стъкло-керамични готварски плотове,
- абразивни твърди гъби и четки (напр. гъби за тенджери, употребявани гъби, които съдържат остатъци от абразивни препарати),
- обезмаслители,
- остри метални стъргалки,
- стоманена тел,
- точково почистване с механични почистващи средства,
- почистващи препарати за фурни,
- спираловидна кухненска тел от неръждаема стомана,

Ако замърсяванията въздействат по-продължително време, при определени обстоятелства те не могат да се отстранят. Многократно използване на фурната без почистване между ползванията може да доведе до повече разход на труд и материали за почистване. Най-добре отстранявайте замърсяванията веднага.

Неподходящи почистващи препарати

За да избегнете нараняване на повърхностите, при почистването не използвайте:

Почистване и поддръжка

Акcesoарите не са подходящи за почистване в съдомиялна машина.

Съвет: Замърсявания от плодов сок или тесто от сладкиши от лошо затварящи се форми за печене се отстраняват най-лесно, докато работната камера е още топла.

За по-удобно почистване Ви препоръчваме:

- Снемете вратата.
- Снемете решетките за поставяне заедно с телескопичните водачи FlexiClip (при наличност).
- Демонтирайте каталитично емайлираната задна стена.
- Свалете нагревателя за горно нагряване/грил нагревателя.

Отстраняване на нормални замърсявания

Отстраняване на нормални замърсявания

- Почиствайте нормалните замърсявания най-добре веднага с помощта на топла вода, препарат за ръчно почистване и чиста попиваща кърпа или чиста, навлажнена микрофибърна кърпа.
- Отстранявайте старателно остатъците от почистващи препарати с чиста вода. Това е особено важно за частите с покритие PerfectClean, тъй като остатъците от препаратите за почистване увреждат незалепващия ефект.
- След това подсушавайте повърхностите с мека кърпа.

Почистване на уплътнението

Около работната камера от вътрешната страна на вратата има уплътнение.

Вследствие на остатъците от мазнина е възможно уплътнението да стане трошливо и да се скъса.

- Най-добре почиствайте уплътнението след всеки процес на готвене.

Отстраняване на упорити замърсявания (с изключение на замърсявания по телескопичните водачи FlexiClip)

Вследствие на преливане на плодов сок или на пръски от пърженето по повърхностите могат да останат оцветявания или да се появят матови петна. Те не се отразяват върху качествата при употреба.

Не се опитвайте на всяка цена да отстраните тези петна. Използвайте само описаните помощни средства.

- Отстранявайте загорелите остатъци със стъргалка за стъкло или със спираловидна кухненска тел от неръждаема стомана (напр. Spontex Spirinett), топла вода и препарат за ръчно почистване.

Каталитичният емайл губи самопочистващите си характеристики при въздействие от страна на абразиви, твърди четки и гъби, както и препарати за почистване на фурни.

Демонтирайте каталитично емайлираните части, преди да използвате препарат за почистване на фурни.

Използване на почистващи препарати за фурни

- При много упорити замърсявания върху емайла с PerfectClean покритие върху студената повърхност нанесете препарата за почистване на фурни на Miele.

Когато спрей за почистване на фурни попадне в междинни пространства и отвори, се отделя силна миризма при следващите процеси на готвене.

Не пръскайте спрей за почистване на фурни тавана на работната камера.

Не пръскайте спрей за почистване на фурни в междинните пространства и отворите по стените и задната стена на работната камера.

- Оставете препарата за почистване на фурни да действа в съответствие с данните върху опаковката.

Препаратите за почистване на фурни на други производители могат да се нанасят само върху студени повърхности и да се оставят да действат максимално 10 минути.

- Допълнително можете да използвате след времето на действие твърдата страна на гъби за почистване на съдове.
- Отстранявайте старателно остатъците от почистващи препарати с чиста вода.
- Подсушете повърхностите с мека кърпа.

Упорити замърсявания на телескопичните водачи FlexiClip

Специалната грес на телескопичните водачи FlexiClip се отмива при почистването им в съдомиялна машина, вследствие на което телескопичните характеристики се влошават.

В никакъв случай не почиствайте телескопичните водачи FlexiClip в съдомиялна машина.

При упорити замърсявания на повърхностите или при полепване на прелял плодов сок по сачмените лагери процедирайте по следния начин:

- Накиснете телескопичните водачи FlexiClip за кратко (около 10 минути) в горещ разтвор за миене. При необходимост използвайте и твърдата страна на гъба за почистване на съдове. Сачмените лагери можете да почистите с мека четка.

След почистването могат да останат оцветявания или изсветлявания, които обаче не пречат на функционалността.

Почистване и поддръжка

Почистване на каталитично емайлираната задна стена

Каталитично емайлираната задна стена се самопочиства от замърсявания с олио и мазнина при високи температури.

Колкото по-висока е температурата, толкова по-ефективен е процесът.

Каталитичният емайл губи самопочистващите си характеристики при въздействие от страна на абразиви, твърди четки и гъби, както и препарати за почистване на фурни.

Демонтирайте каталитично емайлираните части, преди да използвате препарат за почистване на фурни.

Отстраняване на замърсявания от подправки, захар и подобни

- Демонтирайте задната стена (вижте раздел “Почистване и поддръжка”, раздел “Демонтаж на задната стена”).
- Почистете я на ръка с топла вода, препарат за ръчно почистване и мека четка.
- Изплакнете добре задната стена.
- Оставете задната стена да изсъхне, преди отново да я монтирате.

Отстраняване на замърсявания от олио и мазнина

- Извадете всички аксесоари (включително решетката за поставяне) от работната камера.
- Преди да започнете каталитичното почистване, отстранете едрите замърсявания от вътрешната страна

на вратата и от повърхностите с покритие PerfectClean, за да не загорят.

- Изберете режима на работа Fan plus  и 250 °C.
- Загривайте празната работна камера най-малко 1 час.

Продължителността зависи от степента на замърсяване.

Ако каталитичният емайл е силно замърсен с олио или мазнина, е възможно на дъното на работната камера да се образува филм.

 Опасност от нараняване поради нагорещени повърхности.

В режим на работа фурната е гореща. Може да се изгорите при докосване на нагревателите и на работната камера.

Оставете нагревателите и работната камера да се охладят преди почистването на ръка.

- Почиствайте вътрешната страна на вратата и работната камера с топла вода, препарат за ръчно почистване и чиста попиваща кърпа или чиста, навлажнена микрофибърна кърпа.

Всяко следващо загряване на висока температура постепенно отстранява останалото замърсяване.

Descale

Изпарителната система трябва редовно да се почиства от котления камък, като интервалите зависят от твърдостта на водата.

Можете да предприемате отстраняване на котления камък по всяко време.

След определен брой процеси на готвене получавате автоматично подкана да отстраните котления камък от изпарителната система, за да може тя да продължи да функционира изправно.

Показват се и започват да се отброяват последните 10 процеса на готвене до задължителното отстраняване на котления камък. След това използването на работните режими и автоматичните програми с поддържане на влага се блокира.

Можете да използвате тези режими отново едва след като извършите отстраняване на котления камък. През това време можете да продължите да използвате останалите работните режими и автоматичните програми без поддържане на влага.

Протичане на процеса за отстраняване на котления камък

Ако сте стартирали процес за отстраняване на котления камък, трябва да го завършите докрай, тъй като той не може да бъде прекъснат.

Процесът за отстраняване на котления камък продължава около 90 минути и протича в няколко стъпки:

1. Подготовка за отстраняването на котления камък
2. Всмукване на препарат за отстраняване на котления камък
3. Фаза на въздействие
4. Процес на миене 1
5. Процес на миене 2
6. Процес на миене 3
7. Изпаряване на остатъчната вода

Подготовка за отстраняването на котления камък

Имате нужда от съд с вместимост около 1 l.

За да не трябва да държите съда с препарата за отстраняване на котления камък под тръбата за пълнене, към вашата фурна доставяме един пластмасов маркуч с вендуза.

За постигане на оптимален почистващ ефект ние препоръчваме да се ползват доставените, разработени специално за Miele таблетки за отстраняване на котления камък.

Съвет: Допълнителни таблетки за отстраняване на котлен камък можете да закупите от интернет магазина на Miele, сервиза на Miele или вашия специализиран търговец на Miele.

Почистване и поддръжка

Други средства за премахване на котлен камък, които съдържат освен лимонена киселина и други киселини и/или съдържат нежелани активни вещества, като например хлориди, могат да причинят повреда.

Освен това при неспазване на концентрацията на препарата за отстраняване на котления камък желаното въздействие не може да бъде гарантирано.

- Напълнете съда с прибл. 600 ml студена чешмяна вода и разтворете докрай в нея една таблетка за отстраняване на котления камък.

Извършване на отстраняване на котления камък

- Изберете Further .
- Изберете Descale.

Ако режимите на работа и автоматичните програми с поддържане на влага вече са били блокирани, можете веднага да започнете процеса на отстраняване на котления камък чрез потвърждаване с ОК.

- Вкарайте универсалната тава докрай в горното ниво, за да улови препарата за отстраняване на котления камък след използването му. Потвърдете указанието с ОК.

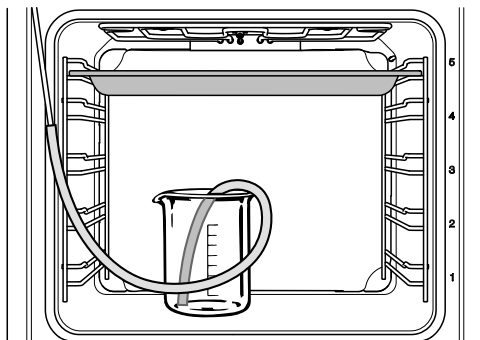

- Сложете съда с препарата за отстраняване на котления камък на пода на работната камера.
- Закрепете пластмасовия маркуч в единия край към тръбата за пълнене. Поставете другия край до дъното на съда в препарата за отстраняване на котлен камък и го закрепете с вендузата в съда.
- Потвърдете с ОК.

Процесът на засмукване стартира. Започват да се чуват шумове от помпата.

Можете да прекъсвате и продължавате процеса на засмукване по всяко време с избор на ОК.

Действително засмуканото количество препарат за отстраняване на котления камък може да е по-малко от исканото и в съда може да остане част от водата.

Появява се указание, че процесът на засмукване е приключил.

- Потвърдете с ОК.

Фазата на въздействие стартира. Можете да проследите протичането на времето.

- Оставете съда заедно със свързания към тръбата за пълнене маркуч да стои в работната камера и допълнете с около 300 ml вода, тъй като по време на фазата на въздействие системата засмуква още течност.

На около всеки 5 минути системата засмуква течност още веднъж. Започват да се чуват шумове от помпата.

Осветлението на работната камера и вентилаторът за охлаждане остават включени по време на целия процес.

В края на фазата на въздействие се чува сигнал.

Измиване на изпарителната система след фазата за въздействие

След фазата за въздействие изпарителната система трябва да се измие, за да бъдат отстранени остатъците от препарат за премахване на котлен камък.

За тази цел три пъти се изпомпва около 1 l прясна чешмяна вода през изпарителната система и се събира в универсалната тава.

- Извадете универсалната тава със събрания препарат за отстраняване на котления камък, изпразнете я и я вкарайте отново в най-горното ниво.
- Извадете пластмасовия маркуч от съда.
- Извадете съда, изплакнете го старателно и го напълнете с около 1 l прясна вода от водопроводната система.

- Поставете съда отново в работната камера и закрепете пластмасовия маркуч в съда.

- Потвърдете с ОК.

Процесът на засмукване за **първия процес на миене** стартира.

Водата се превежда през изпарителната система и се събира в универсалната тава.

Появяват се указания за подготовка на **втория процес на миене**.

- Извадете универсалната тава със събраната от миенето вода, изпразнете я и я поставете отново на най-горното ниво.
- Извадете съда, изплакнете го старателно и го напълнете с около 1 l прясна вода от водопроводната система.
- Поставете съда отново в работната камера и закрепете пластмасовия маркуч в съда.
- Потвърдете с ОК.
- Процедирайте за **третия процес на миене** по същия начин.

Оставете универсалната тава със събраната вода от третия процес на миене да стои по време на изпаряването на остатъчната вода в работната камера.

Почистване и поддръжка

Изпаряване на остатъчната вода

След третия процес на миене стартира изпаряването на остатъчната вода.

- Извадете съда и маркуча от работната камера.
- Затворете вратата.
- Потвърдете с **OK**.

 **Опасност от нараняване вследствие на водната пара.**
Парата може да причини силни изгаряния.
По време на изпаряването на остатъчната вода не отваряйте вратата.

Нагревателят на работната камера се включва и се появява продължителността на изпаряването на остатъчната вода.

Продължителността се коригира автоматично в зависимост от действителното количество остатъчна вода.

Приключване на процеса на отстраняване на котления камък

В края на изпаряването на остатъчната вода се появява информационен прозорец с указания относно почистването след процеса на отстраняване на котления камък.

- Потвърдете с **OK**.

Прозвучава сигнал и се появява **Finished**.

- Изключете фурната с бутона **вкл./изкл.** .

 **Опасност от нараняване поради горещи повърхности.**
Фурната става гореща по време на работа. Може да се изгорите от нагревателите, работната камера и аксесоарите.
Преди почистване на ръка най-напред оставете нагревателя, работната камера и аксесоарите да се охладят.

- Извадете универсалната тава със събраната течност.
- Накрая почистете охладената работна камера от евентуално изпотяване и от остатъци от препаратите за отстраняване на котления камък.
- Затворете вратата едва когато работната камера изсъхне.

Снемане на вратата

Вратата тежи припл. 9 kg.

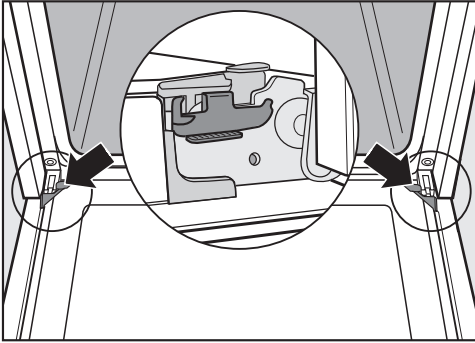

Вратата е свързана към пантите си с помощта на държачи.

За да можете да извадите вратата от тези държачи, трябва първо да освободите блокиращите скоби на двете панти на вратата.

- Отворете вратата докрай.

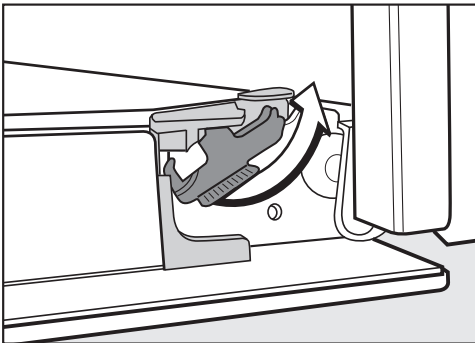

- Освободете блокиращите скоби на двете панти на вратата, като ги завъртите докрай.

Ако демонтирате вратата неправилно, фурната ще се повреди. Никога не изтегляйте вратата от държачите хоризонтално, тъй като те ще се ударят обратно във фурната.

Никога не изтегляйте вратата от държачите, като я държите за дръжката, защото дръжката може да се счупи.

- Затворете вратата докрай.



- Хванете вратата странично и я изтеглете равномерно от държачите под наклон нагоре. Внимавайте при това вратата да не се изкриви на една страна.

Почистване и поддръжка

Разглобяване на вратата

Вратата се състои от отворена система от 3 стъкла, покрити отчасти с покритие, което отразява топлината.

По време на работа към вратата допълнително се отвежда въздух, за да остане външното стъкло студено.

Когато между стъклата на вратата се натрупат замърсявания, можете да разглобите вратата, за да почистите вътрешните им страни.

При наличие на драскотини стъклата на стъклените врати могат да се счупят.

За почистване на стъклото на вратата не използвайте абразивни средства, твърди гъби или четки и метални стъргалки.

При почистване на стъклата на вратата спазвайте и указанията, валидни за фронталната страна на фурната.

Повърхността на алуминиевите профили се поврежда от препаратите за почистване на фурни.

Почиствайте частите само с топла вода, препарат за ръчно почистване и чиста попиваща кърпа или чиста навлажнена микрофибърна кърпа.

Стъклата на вратата могат да се счупят, ако паднат.

Съхранявайте демонтираните стъкла на вратата на безопасно място.

 Опасност от нараняване от затварящата се врата.

Вратата може да се затвори, ако я разглобявате в монтирано състояние.

Винаги първо сваляйте вратата, преди да я разглобите.

- Сложете стъклата на вратата върху мека подложка (например кърпа за съдове), за да избегнете надраскване.

Разумно е да оставите дръжката до ръба на масата, за да легне стъклото плътно и да не може да се счупи при почистването.

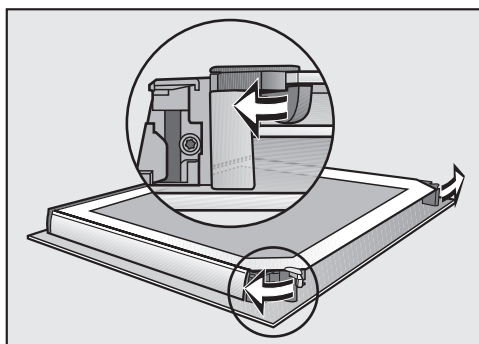

- Отворете двата застопоряващи елемента за стъклата на вратата посредством завъртащо движение навън.

Демонтирайте вътрешното стъкло на вратата:

Почистване и поддръжка

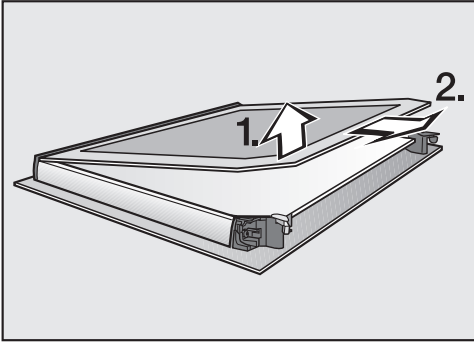

- Повдигнете **леко** вътрешното стъкло на вратата и го изтеглете навън от пластмасовата лайсна.

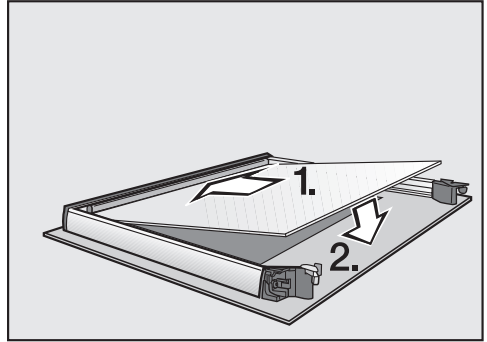

- Поставете средното стъкло на вратата така, че каталожният номер да се чете (т.е. да не е обърнат огледално).

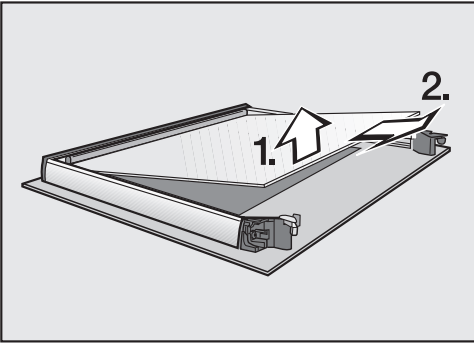

- Повдигнете **леко** средното стъкло на вратата и го издърпайте навън.
- Почистете стъклата на вратата и другите отделни части с топла вода, препарат за ръчно почистване и чиста попиваща кърпа или чиста, навлажнена микрофибърна кърпа.
- Подсушете частите с мека кърпа.

След това внимателно сглобете вратата отново:

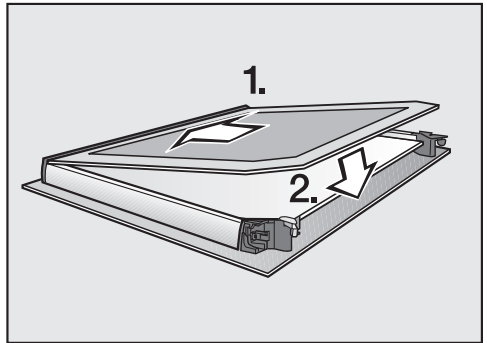

- Вкарайте вътрешното стъкло на вратата с матовия печат надолу в пластмасовата лайсна и го поставете между застопоряващите елементи.

Почистване и поддръжка

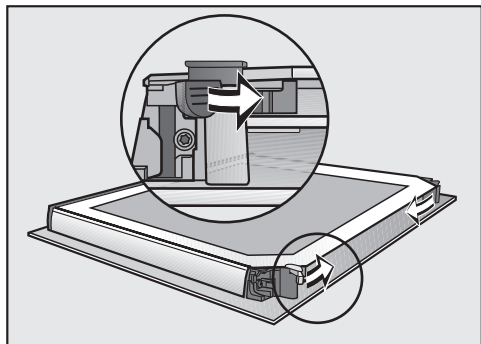

- Затворете двата застопоряващи елемента за стъклата на вратата посредством завъртащо движение навътре.

Вратата отново е сглобена.

Монтиране на вратата

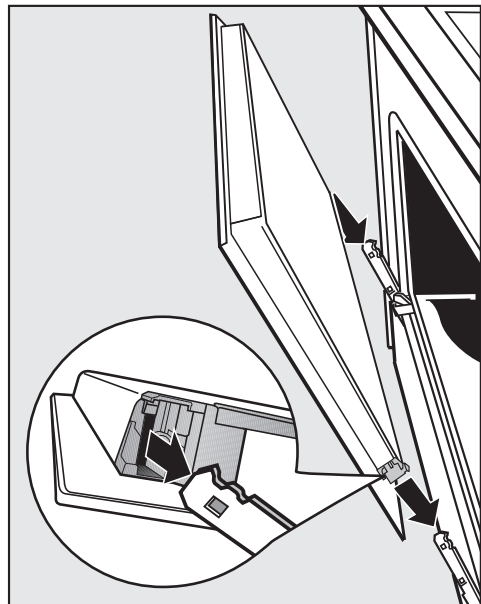

- Хванете вратата странично и я пъхнете в държачите на шарнирите. Внимавайте при това да не се изкриви на една страна.

- Отворете вратата докрай.

Ако блокиращите скоби не са застопорени, вратата може да се освободи от държачите и да се повреди.

Задължително застопорете блокиращите скоби отново.

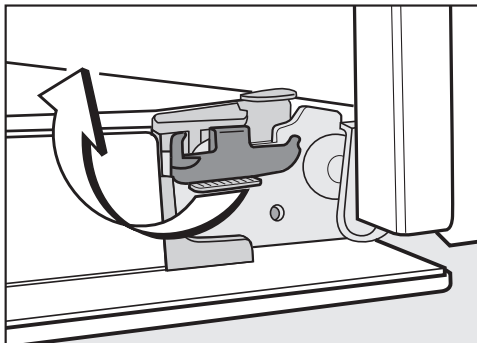

- Застопорете блокиращите скоби отново, като ги завъртите до упор по хоризонтала.

Снемане на телескопичните водачи FlexiClip

Вие можете да снемете решетките за поставяне заедно с телескопичните водачи FlexiClip (при наличност). Ако искате преди това да разглобите поотделно телескопичните водачи FlexiClip, следвайте указанията в глава “Оборудване”, раздел “Сглобяване и разглобяване на телескопичните водачи FlexiClip”.

⚠ Опасност от нараняване вследствие на горещи повърхности.

Фурната става гореща по време на експлоатация. Можете да се изгорите на нагревателите, работната камера и аксесоарите.

Преди да разглобите решетките за поставяне, първо оставете нагревателите, работната камера и аксесоарите да се охладят.

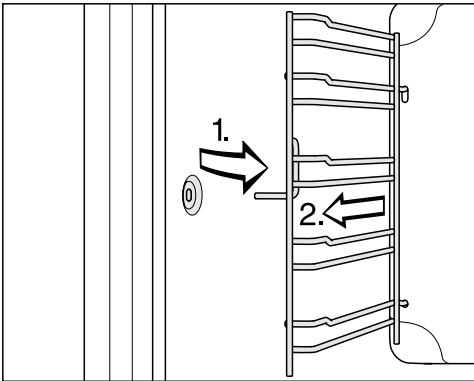

- Изтеглете решетките за поставяне отпред от закрепването (1.) и ги извадете (2.).

Сглобяването се извършва в обратна последователност.

- Внимателно сглобете частите.

Демонтаж на задната стена

Можете да демонтирате задната стена с цел почистване.

⚠ Опасност от нараняване поради нагорещени повърхности. В режим на работа фурната е гореща. Можете да се изгорите на нагревателите, работната камера и аксесоарите.

Оставете нагревателите, работната камера и аксесоарите първо да се охладят преди демонтирането на задната стена.

⚠ Опасност от нараняване заради въртящото се работно колело на вентилатора.

Можете да се нараните на работното колело на вентилатора за горещ въздух.

Никога не включвайте фурната без задна стена.

- Изключете фурната от електрическата мрежа. За целта изключете щепсела от контакта или изключете предпазителя на електроинсталацията.
- Разглобете решетките за поставяне.
- Развинтете четирите винта в ъглите на задната стена и я извадете.
- Почистете задната стена (вижте глава “Почистване на каталитично емалираната задна стена”).

Монтажът става в обратна последователност.

Почистване и поддръжка

- Внимателно монтирайте задната стена.

Отворите трябва да са разположени така, както е показано в глава “Преглед”.

- Монтирайте решетките за поставяне.
- Включете отново фурната в електрическата мрежа.

Смъкване надолу на нагревателя за горно нагряване/грил нагревателя

Ако таванът на работното помещение е силно замърсен, за почистването може да смъкнете нагревателя за горно нагряване/грил нагревателя. Добре би било да почиствате тавана на работната камера периодично с влажна кърпа или гъба за почистване на съдове.

 **Опасност от нараняване** вследствие на горещи повърхности.

Фурната става гореща по време на експлоатация. Можете да се изгорите на нагревателите, работната камера и аксесоарите.

Преди почистване на ръка оставете нагревателите, работната камера и аксесоарите първо да се охладят.

Емайлът на пода на работната камера може да се повреди от падащи гайки.

За да предотвратите това, постелете на пода на работната камера кърпа за съдове.

- Разглобете решетките за поставяне.

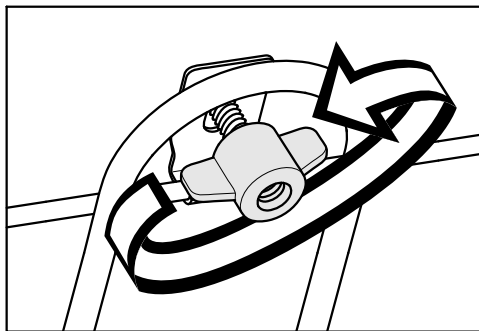

- Отвъртете крилчатите гайки.

Нагревателят за горно нагряване/грил нагревателя може да се повреди.

Никога не дърпайте нагревателя за горно нагряване/грил нагревателя със сила надолу.

- Свалете внимателно нагревателя за горно нагряване/грил нагревателя.

Сега таванът на работната камера е достъпен.



- Почиствайте тавана на работната камера с топла вода, препарат за ръчно почистване и чиста попиваща кърпа или чиста, навлажнена микрофибърна кърпа.
- След почистване на нагревателя за горно нагряване/грил нагревателя го вдигнете отново нагоре.
- Поставете отново крилчатите гайки и здраво ги завинтете.
- Монтирайте решетките за поставяне.

Какво да правим, когато ...

Можете сами да отстраните повечето неизправности и грешки, които могат да възникнат при ежедневните операции. В много случаи можете да спестите време и пари, като не се налага да се обаждате на сервиза.

На интернет страница www.miele.com/service ще получите информация за самостоятелното отстраняване на неизправности.

Таблиците по-долу ще Ви помогнат да откриете и отстраните причините за неизправност или грешка.

Проблем	Причина и отстраняване
Дисплеят е тъмен.	<p>Вие сте избрали настройката Time Display Off. Поради това при изключена фурна дисплеят е тъмен.</p> <ul style="list-style-type: none">■ Когато включите фурната, се показва главното меню. Ако искате часът да се показва постоянно, изберете настройката Time Display On. <p>Фурната няма електрозахранване.</p> <ul style="list-style-type: none">■ Проверете дали мрежовият щепсел на фурната е включен в контакта.■ Проверете дали не се е задействал предпазителят на електроинсталацията. Свържете се с електротехник или със сервиза на Miele.
Не чувате звуков сигнал.	<p>Звуковите сигнали са изключени или са настроени с твърде ниска сила на звука.</p> <ul style="list-style-type: none">■ Включете звуковите сигнали или увеличете силата на звука чрез настройката Volume Buzzer tones.
Работната камера не се загарява.	<p>Активиран е демонстрационен режим. Можете да избирате опциите на менюто на дисплея и чрез сензорните бутони, но загаряването на работната камера не работи.</p> <ul style="list-style-type: none">■ Деактивирайте демонстрационния режим чрез настройката Showroom programme Demo mode Off.
System lock  се появява на дисплея при включване.	<p>Блокировката на включването  е активирана.</p> <ul style="list-style-type: none">■ Потвърдете с OK. <p>Появява се Press "OK" for 6 secs.</p> <ul style="list-style-type: none">■ Изключете блокировката на включването за даден процес на готвене, като задържите натиснат сензорния бутон OK в продължение на поне 6 секунди.■ Ако искате да изключите блокировката на включването за постоянно, изберете настройката Safety System lock  Off.

Какво да правим, когато ...

Проблем	Причина и отстраняване
<p>Сензорните бутони не реагират.</p>	<p>Вие сте избрали настройката Display QuickTouch Off. Поради това сензорните бутони не реагират при изключена фурна.</p> <ul style="list-style-type: none"> ■ След като включите фурната, сензорните бутони ще започнат да реагират. Ако искате сензорните бутони да реагират и при изключена фурна, изберете настройката Display QuickTouch On. <p>Фурната не е свързана към електрическата мрежа.</p> <ul style="list-style-type: none"> ■ Проверете дали щепселът на фурната е включен в контакта. ■ Проверете дали не се е задействал предпазителят на електроинсталацията. Свържете се с електротехник или със сервиза на Miele. <p>Възникнал е проблем в управлението.</p> <ul style="list-style-type: none"> ■ Задръжте натиснат бутона вкл./изкл. ⏻, докато дисплеят се изключи и фурната се рестартира.
<p>Power cut се появява на дисплея.</p>	<p>Електрозахранването е било прекъснато за кратко. Вследствие на това е бил прекъснат активиран процес на готвене.</p> <ul style="list-style-type: none"> ■ Изключете фурната и отново я включете. ■ Стартирайте отново процеса на готвене.
<p>На дисплея се появява 12:00.</p>	<p>Електрозахранването е било спряло за повече от 150 часа.</p> <ul style="list-style-type: none"> ■ Настройте часа и датата отново.
<p>Max. op. hours reached се появява на дисплея.</p>	<p>Фурната е работила прекомерно дълго. Защитното изключване е било активирано.</p> <ul style="list-style-type: none"> ■ Потвърдете с OK. <p>След това фурната отново е готова за експлоатация.</p>
<p>На дисплея се показват Fault и код на грешка, който не е посочен тук.</p>	<p>Това е проблем, който не можете да отстраните самостоятелно.</p> <ul style="list-style-type: none"> ■ Обадете се на сервиза на Miele.



Какво да правим, когато ...

Проблем	Причина и отстраняване
This function is not available at the moment се появява на дисплея след избор на функция “Отстраняване на котления камък”.	Изпарителната система е неисправна. <ul style="list-style-type: none"> ■ Обадете се на сервиза на Miele.
При процес на готвене с допълнително овлажняване не се засмуква вода.	Активиран е демонстрационен режим. Можете да избирате точки от менюто на дисплея и сензорни бутони, но помпата на изпарителната система не функционира. <ul style="list-style-type: none"> ■ Деактивирайте демонстрационния режим чрез Settings Showroom programme Demo mode Off.
	Помпата на изпарителната система е неисправна. <ul style="list-style-type: none"> ■ Обадете се на центъра за обслужване на клиенти на Miele.
След процес на готвене се чува шум от експлоатацията.	След процес на готвене вентилаторът за охлаждане остава включен (вижте глава “Настройки”, раздел “Удължено функциониране на вентилатора за охлаждане”).
Фурната се е изключила самостоятелно.	С цел енергоспестяване фурната автоматично се изключва, когато след включване или след край на процес на готвене в рамките на определен период от време не се задават команди. <ul style="list-style-type: none"> ■ Включете отново фурната.
Сладкишът/сладките не са изпечени след изтичане на посоченото в таблицата за готвене време.	Избраната температура не съвпада с тази в рецептата. <ul style="list-style-type: none"> ■ Изберете температура в съответствие с рецептата.
	Количествата съставки не съвпадат с тези в рецептата. <ul style="list-style-type: none"> ■ Проверете дали не сте променили рецептата. Чрез прибавяне на повече течност или яйца тестото става по-влажно и има нужда от по-дълго време за печене.

Какво да правим, когато ...

Проблем	Причина и отстраняване
<p>Сладкишът/сладките не са зачервени равномерно.</p>	<p>Избрана е неправилна температура или неподходящо ниво.</p> <ul style="list-style-type: none"> ■ Винаги има известна разлика в степента на зачервяване. При много големи разлики в зачервяването проверете дали сте избрали правилните температура и ниво. <hr/> <p>Материалът или цветът на формата за печене не са подходящи за работния режим.</p> <ul style="list-style-type: none"> ■ В работен режим Conventional heat  светлите или белите форми за печене не са много подходящи. Използвайте матови, тъмни форми за печене.
<p>По каталитичния емайл има замърсявания с ръждив цвят.</p>	<p>Замърсяванията от подправки, захар или подобни не се отстраняват чрез каталитичния процес на почистване.</p> <ul style="list-style-type: none"> ■ Демонтирайте каталитично емайлраните части и отстранете тези замърсявания с вода, препарат за ръчно почистване и мека четка (вижте глава “Почистване на каталитично емайлраната задна стена”).
<p>Телескопичните водачи FlexiClip се вкарват или изваждат трудно.</p>	<p>В сачмените лагери на телескопичните водачи FlexiClip няма достатъчно смазка.</p> <ul style="list-style-type: none"> ■ Смажете сачмените лагери със специалната смазка на Miele. <p>Само специалната смазка на Miele е подходяща за високите температури в работната камера. Останалите видове смазки могат да се втвърдят при загряване и телескопичните водачи FlexiClip може да залепнат. Можете да закупите специална смазка на Miele от Вашия специализиран дилър на Miele или центъра за обслужване на клиенти на Miele.</p>
<p>Осветлението на работната камера след кратко време се изключва.</p>	<p>Избрали сте настройката Lighting “On” for 15 seconds.</p> <ul style="list-style-type: none"> ■ Ако искате да включите осветлението на работната камера по време на целия процес на готвене, изберете настройката Lighting On.

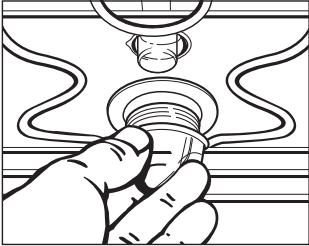
Какво да правим, когато ...

Проблем	Причина и отстраняване
<p>Осветлението на работната камера е изключено.</p>	<p>Избрали сте настройката Lighting Off.</p> <ul style="list-style-type: none">■ Включете осветлението на работната камера за 15 секунди чрез натискане на сензорния бутон :☪:■ Ако желаете, изберете настройка Lighting On или "On" for 15 seconds.
<p>Осветлението на работната камера не се включва.</p> 	<p>Халогенната лампа е неизправна.</p> <div data-bbox="404 448 1042 735" style="border: 1px solid gray; padding: 5px;"><p> Опасност от нараняване поради нагорещени повърхности.</p><p>В режим на работа фурната е гореща. Можете да се изгорите на нагревателите, работната камера и аксесоарите.</p><p>Оставете нагревателите, работната камера и аксесоарите първо да се охладят, преди да ги почиствате на ръка.</p></div> <ul style="list-style-type: none">■ Изключете фурната от електрическата мрежа. За целта изключете щепсела от контакта или изключете предпазителя на електроинсталацията.■ Свалете капака на лампата със завъртане на четвърт оборот наляво и го издърпайте надолу заедно с уплътнителния пръстен, за да излезе от корпуса.■ Сменете халогенната лампа (Osram 66725 AM/A, 230 V, 25 W, цокъл G9).■ Поставете капака на лампата с уплътнителния пръстен в корпуса и го фиксирайте със завъртане надясно.■ Включете отново фурната в електрическата мрежа.

Сервизно обслужване

На интернет страница www.miele.com/service ще получите информация за самостоятелното отстраняване на неизправности и за резервни части на Miele.

Контакт при неизправности

При неизправности, които не можете да отстраните сами, уведомете например Вашия специализиран търговец на Miele или сервиза на Miele.

Можете да запазите час в сервиза на Miele онлайн на адрес www.miele.bg/service.

Информацията за връзка със сервиза на Miele ще откриете в края на този документ.

Сервизът се нуждае от идентификатора на модела и фабричния номер (фабр./сериен номер/№). Данните ще намерите на табелката с данни.

Тази информация ще намерите на типовата табелка с данни, която може да се види при отворена врата на фронталната рамка.

Гаранция

Гаранционният срок е 2 години.

Повече информация можете да намерите в доставените с машината гаранционни условия.

Монтажни размери

Всички размери са посочени в mm.

Вграждане в горен или долен шкаф

Ако фурната трябва да се монтира под готварски плот, спазвайте указанията за вграждане, както и височината на вграждане на готварския плот.

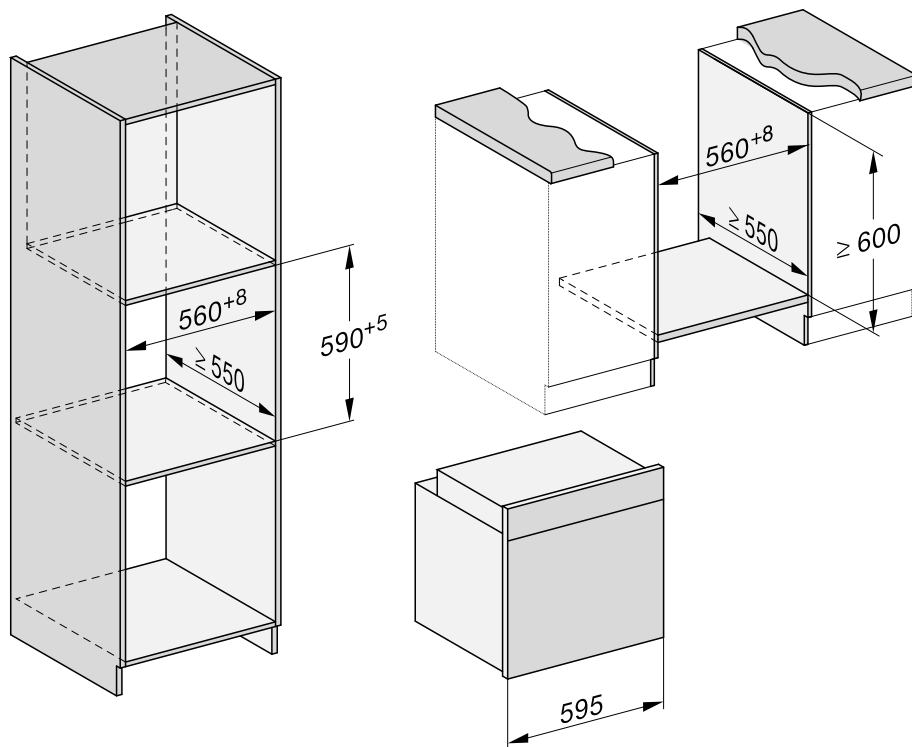

Монтаж

Страничен изглед

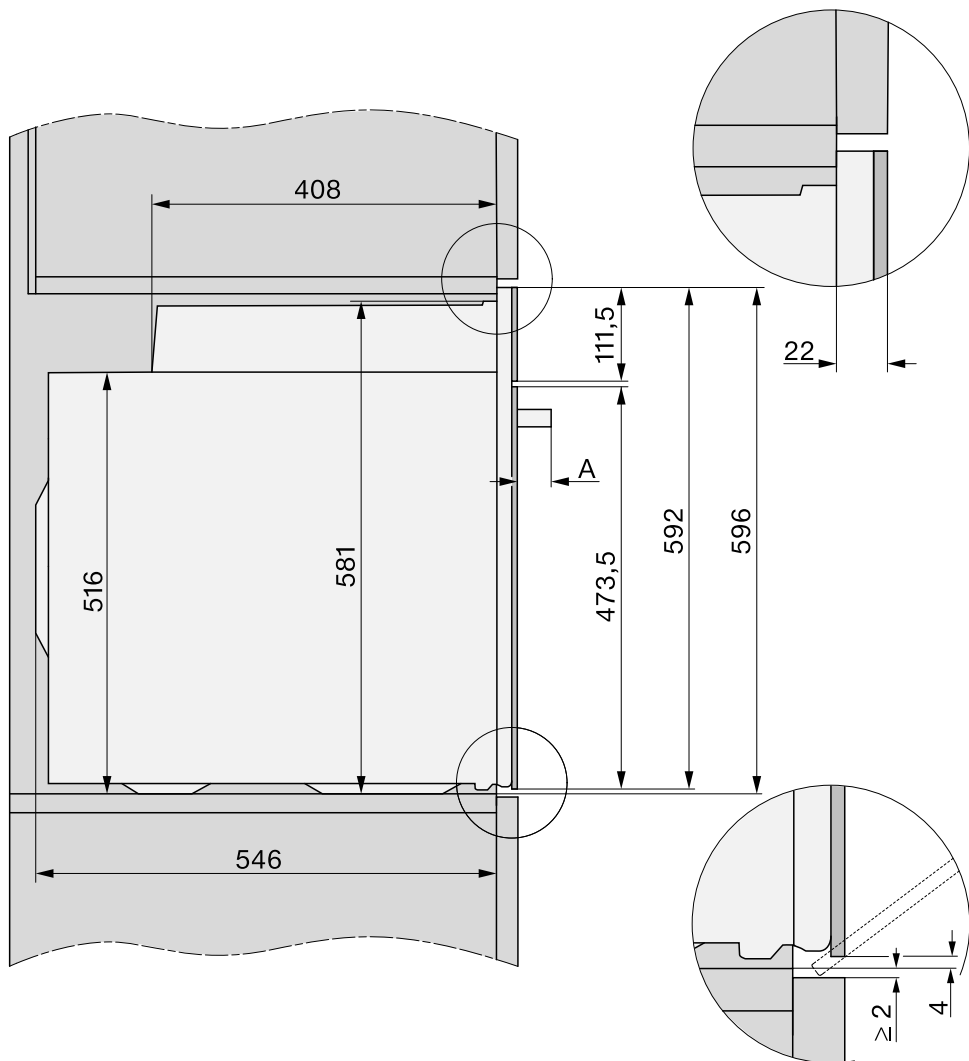

A H 71xx: 43 mm

H 72xx: 47 mm

Връзки и вентилация

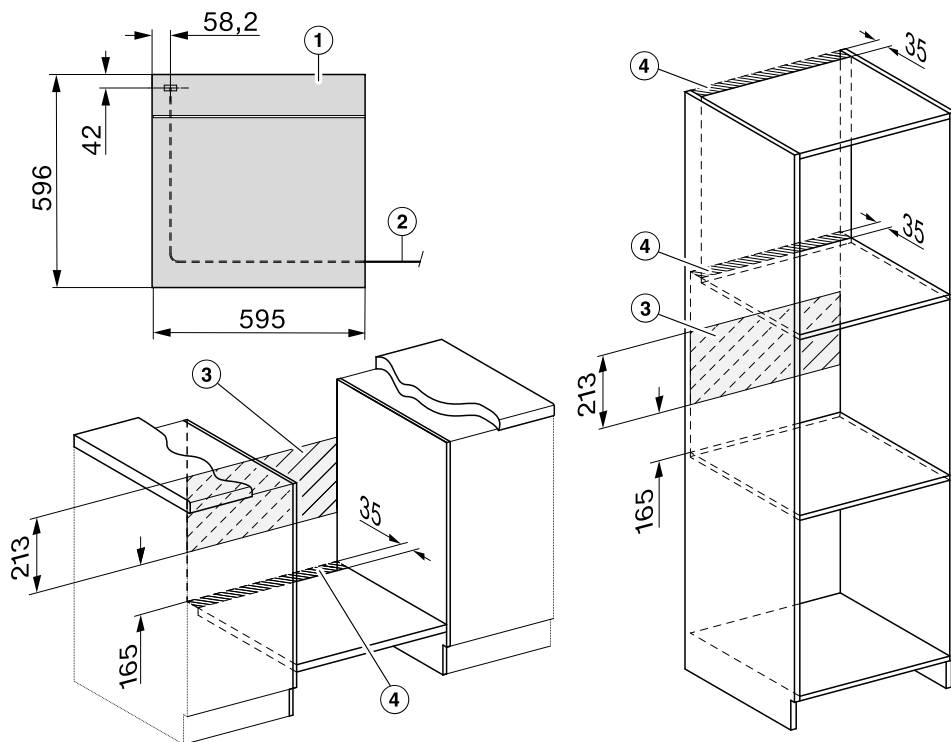

- ① Изглед отпред
- ② Мрежов захранващ кабел, дължина = 1.500 mm
- ③ Няма връзка в тази зона
- ④ Изрез за вентилация мин. 150 cm²

Монтаж

Вграждане на фурната

Използвайте фурната само в монтирано състояние, за да се осигури безопасна експлоатация.

За безпроблемна работа фурната се нуждае от достатъчен приток на въздух за охлаждане. Необходимият въздух за охлаждане не трябва да се затопля прекалено много от други източници на топлина (например от печки на твърдо гориво).

При монтажа задължително спазвайте следното:

Уверете се, че междинният плот, върху който ще стои фурната, не е прилепнал до стената.

Не монтирайте термозащитни лайстни към страничните стени на шкафа за вграждане.

- Свържете фурната към електрическата мрежа.

Вратата може да се повреди, ако носите фурната за дръжката на вратата.

За носене използвайте вдлъбнатите дръжки отстрани на корпуса.

Разумно е преди вграждане да разглобите вратата (вижте глава “Почистване и поддръжка”, раздел “Снемане на вратата”) и да извадите аксесоарите. Така фурната става по-лека, когато я поставяте в шкафа за вграждане, и няма да има опасност да я хванете по невнимание за дръжката на вратата.

- Вкарайте фурната в шкафа за вграждане и я подравнете.
- Отворете вратата, ако не сте я снели.

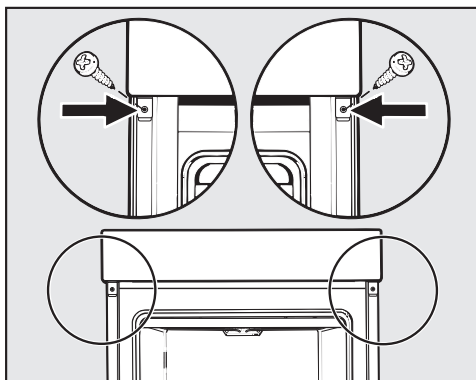

- Закрепете фурната с помощта на двата приложени винта към страничните стени на шкафа за вграждане.
- При необходимост монтирайте отново вратата (вижте глава “Почистване и поддръжка”, раздел “Монтиране на вратата”).

Електрическо свързване

 **Опасност от нараняване!**
Вследствие на неправилно извършени работи по монтажа, техническото обслужване или ремонта може да възникне сериозна опасност за потребителя, за която Miele не носи отговорност.

Свързването към електрическата мрежа може да се извърши само от квалифициран електротехник, който точно познава местните разпоредби и допълнителните разпоредби на местното електроснабдително предприятие и точно ги спазва.

Свързването може да се извърши само към изпълнена съгласно VDE 0100 електрическа инсталация.

Свързване към контакт (съгласно VDE 0701) се препоръчва, тъй като улеснява изключването от електрическата мрежа при обслужване от страна на клиента.

Ако контактът се окаже недостъпен за потребителя или е предвидена **стационарна връзка**, трябва да предвидите допълнително устройство за разединяване на всеки полюс от мрежата.

Като разединително устройство могат да послужат прекъсвачи с контактен отвор минимум 3 mm. Такива са линейните защитни прекъсвачи, предпазителите и контакторите (EN 60335).

Необходимите **данни за свързване** можете да намерите на фирмената табелка, която се намира от предната част на работната камера. Данните трябва да съвпадат с характеристиките на електрическата мрежа.

При въпроси към Miele давайете винаги следните данни:

- идентификатор на модела
- фабричен номер
- технически параметри за свързване (мрежово напрежение/честота/максимална потребителска мощност)

При промяна на свързването или смяна на мрежовия захранващ кабел трябва да се използва кабел тип H 05 VV-F с подходящо напречно сечение.

Възможна е временна или постоянна работа към автономна или несинхронна с мрежата инсталация за захранване с енергия (напр. островни мрежи, системи за подсигуряване). Предпоставка за работата е спазването на предписанията на EN 50160 или сравним стандарт от страна на инсталацията за захранване с енергия.

Функциите и начинът на работа на защитните мерки, предвидени в тази домашна инсталация и в този продукт на Miele, трябва да бъдат гарантирани и при изолиран работен режим или при несинхронна с мрежата работа, или да бъдат заменени с равностойни мерки в инсталацията. Както например е описано в актуалната публикация на VDE-AR-E 2510-2.











Фурна







Фурната е оборудвана със свързващ проводник с 3 жила и щепсел за променлив ток 230 V, 50 Hz.

Обезопасяването става с предпазител 16 A. Свързването може да се осъществи само към поставен съгласно изискванията заземен контакт. Максимална присъединителна мощност: вижте типовата табелка с данни.

Таблицы за печене

Кексово тесто

















Сладкиши/печива (аксесоари)		 [°C]		 5	 [min]
Мъфини (1 тава)		150–160	–	2	25–35
Мъфини (2 тави)		150–160	–	1+3	30–40 ³
Тарталети* (1 тава)		150	–	2	25–35
		160 ²	–	3	20–30
Тарталети* (2 тави)		150 ²	–	1+3	25–35
		155–165 ²	–	2	60–70
Пясъчен кекс (решетка за печене, правоъгълна форма за печене, 30 cm) ¹		150–160	–	2	60–70
		155–165 ²	–	2	60–70
Мраморен кекс, кекс с ядки (решетка за печене, правоъгълна форма за печене, 30 cm) ¹		150–160	–	2	55–65
		150–160	✓	2	60–70
Мраморен кекс, кекс с ядки (решетка за печене, кръгла форма за печене/форма за “Гугелхупф”, Ø 26 cm) ¹		150–160	✓	2	55–65
		150–160	✓	2	60–70
Плодов сладкиш (1 тава)		155–165	–	2	40–50
		155–165	✓	1	55–65
Плодов сладкиш (решетка за печене, форма за печене с падащо дъно, Ø 26 cm) ¹		150–160	✓	2	55–65
		165–175 ²	–	2	50–60
Блат за торта (решетка за печене, форма за блатове, Ø 28 cm) ¹		150–160	–	2	25–35
		170–180 ²	–	2	15–25

 режим на работа,  температура,  функция Booster,  5 ниво,  време на готвене,  Fan plus,  Conventional heat, ✓ вкл., – изкл.

* Настройките са в сила също за спецификации съгласно EN 60350-1.

- 1 Използвайте матирана, тъмна форма за печене и я поставете в средата на решетката за печене.
- 2 Загрейте предварително работната камера, преди да сложите храната за готвене в нея.
- 3 Извадете тавите по различно време, ако приготвяната храна се е запекла достатъчно още преди изтичане на зададеното време за готвене.

Месено тесто

Сладкиши/печива (аксесоари)		 [°C]		 5 1	 [min]
Бисквитки (1 тава)		140–150	–	2	25–35
		150–160	–	2	25–35
Бисквитки (2 тави)		140–150	–	1+3	25–35 ³
Шприцовани сладки* (1 тава)		140	–	2	35–45
		160 ²	–	3	20–30
Шприцовани сладки* (2 тави)		140	–	1+3	40–50 ³
Блат за торта (решетка за печене, форма за блатове, Ø 28 cm) ¹		150–160	–	2	35–45
		170–180 ²	–	2	20–30
Чийзкейк (решетка за печене, форма за печене с падащо дъно, Ø 26 cm) ¹		170–180	–	2	80–90
		150–160	–	2	80–90
Ябълков пай* (решетка за печене, форма за печене с падащо дъно, Ø 20 cm) ¹		160	–	2	80–100
		180	–	1	80–90
Ябълков сладкиш, покрит (решетка за печене, форма за печене с падащо дъно, Ø 26 cm) ¹		180–190 ²	–	2	60–70
		160–170	–	2	60–70
Плодов сладкиш със заливка (решетка за печене, форма за печене с падащо дъно, Ø 26 cm) ¹		170–180	–	2	60–70
		150–160	–	2	55–65
Плодов сладкиш със заливка (1 тава)		170–180	–	2	50–60
		160–170	–	2	45–55
Сладка пита (1 тава)		210–220 ²	✓	1	55–65
		180–190	–	1	35–45

 режим на работа,  температура,  функция Booster,  ниво,  време на готвене,  Fan plus,  Eco Fan heat,  Conventional heat, Intensive bake, ✓ вкл., – изкл.









* Настройките са в сила също за спецификации съгласно EN 60350-1.

- 1 Използвайте матирана, тъмна форма за печене и я поставете в средата на решетката за печене.
- 2 Загрейте предварително работната камера, преди да сложите храната за готвене в нея.
- 3 Извадете тавите по различно време, ако приготвяната храна се е запекла достатъчно още преди изтичане на зададеното време за готвене.

Таблицы за печене

Тесто с мая







Сладкиши/печива (аксесоари)		 [°C]		 5	 [min]
“Гугелхупф” (решетка за печене, форма за “Гугелхупф”, Ø 24 cm) ¹		150–160	–	2	50–60
		160–170	–	2	50–60
Коледен кекс (1 тава)		150–160	–	2	55–65
		160–170	✓	2	55–65
Ронлив сладкиш с/без плодове (1 тава)		160–170	✓	2	40–50
		170–180	✓	3	45–55
Плодов сладкиш (1 тава)		160–170	✓	2	45–55
		170–180	✓	3	45–55
Бутерки с ябълков пълнеж/охлювчета със стафиди (1 тава)		160–170	✓	2	25–35
Бутерки с ябълков пълнеж/охлювчета със стафиди (2 тави)		160–170	✓	1+3	30–40 ⁴
Бял хляб, без форма за печене (1 тава)		190–200	✓	2	30–40 ⁵
		190–200	–	2	30–40
Бял хляб (решетка за печене, правоъгълна форма, 30 cm) ¹		180–190	✓	2	30–40 ⁶
		190–200 ²	✓	2	30–40
Пълнозърнест хляб (решетка за печене, правоъгълна форма, 30 cm) ¹		190–200 ²	✓	2	55–65 ⁶
		200–210 ²	✓	2	45–55
Втасване на тесто (решетка за печене)		30–35	–	– ³	–

 режим на работа,  температура,  функция Booster,  ниво,  време на готвене,  Fan plus,  Conventional heat,  Moisture plus, ✓ вкл., – изкл.

- 1 Използвайте матирана, тъмна форма за печене и я поставете в средата на решетката за печене.
- 2 Загрейте предварително работната камера, преди да сложите храната за готвене в нея.
- 3 Сложете скарата на пода на работната камера и поставете съда отгоре. В зависимост от големината на съда можете да извадите и решетките за поставяне.
- 4 Извадете тавите по различно време, ако приготвяната храна се е запекла достатъчно още преди изтичане на зададеното време за готвене.
- 5 Активирайте 1 изпускане на пара в началото на процеса на печене.
- 6 Активирайте 2 изпускания на пара в началото на процеса на печене.











Тесто с извара и олио







Сладкиши/печива (аксесоари)		 [°C]		 ⁵ ₁	 [min]
Плодов сладкиш (1 тава)		160–170	✓	2	40–50
		170–180	✓	3	50–60
Бутерки с ябълков пълнеж/охлювчета със стафиди (1 тава)		160–170	–	3	25–35
Бутерки с ябълков пълнеж/охлювчета със стафиди (2 тава)		150–160	✓	1+3	25–35 ¹

 режим на работа,  температура,  функция Booster, ⁵₁ ниво,  време на готвене,  Fan plus,  Conventional heat, ✓ вкл., – изкл.

¹ Извадете тавите по различно време, ако приготвяната храна се е запекла достатъчно още преди изтичане на зададеното време за готвене.

Пандишпаново тесто

Сладкиши/печива (аксесоари)		 [°C]		 ⁵ ₁	 [min]
Пандишпанов блат за торта (2 яйца) (решетка за печене, форма за печене с падащо дъно, Ø 26 cm) ¹		160–170 ²	–	2	15–25
Пандишпанов блат за торта (4–6 яйца) (решетка за печене, форма за печене с падащо дъно, Ø 26 cm) ¹		150–160 ²	–	2	30–40
Пандишпанова торта* (решетка за печене, форма за печене с падащо дъно, Ø 26 cm) ¹		180	–	2	25–35
		150–170 ²	–	2	25–45
Пандишпанов блат правоъгълен (1 тава)		180–190 ²	–	2	10–20

 режим на работа,  температура,  функция Booster, ⁵₁ ниво,  време на готвене,  Fan plus,  Conventional heat, ✓ вкл., – изкл.













* Настройките са в сила също за спецификации съгласно EN 60350-1.









¹ Използвайте матирана, тъмна форма за печене и я поставете в средата на решетката за печене.

² Загрейте предварително работната камера, преди да сложите храната за готвене в нея.

Таблицы за печене

Еклерово тесто, бутертесто, белтъчно тесто





Сладкиши/печива (аксесоари)		 [°C]		 5 ₁	 [min]
Еклери (1 тава)		160–170	–	2	30–40 ¹
Джобчета от многолистно тесто (1 тава)		180–190	–	2	20–30
Джобчета от многолистно тесто (2 тави)		180–190	–	1+3	20–30 ²
Бадемови бисквити (1 тава)		120–130	–	2	25–50
Бадемови бисквити (2 тави)		120–130	–	1+3	25–50 ²
Целувки (1 тава, 6 броя по Ø 6 cm)		80–100	–	2	120–150
Целувки (2 тави, всяка по 6 броя по Ø 6 cm)		80–100	–	1+3	150–180











 режим на работа,  температура,  функция Booster,  ниво,  време на готвене,  Moisture plus,  Fan plus,  вкл., – изкл.

¹ Активирайте 1 изпускане на пара 8 минути след началото на процеса на приготвяне.

² Извадете тавите по различно време, ако приготвяната храна се е запекла достатъчно още преди изтичане на зададеното време за готвене.

Пикантни ястия

Храна за готвене (аксесоари)		 [°C]		 5	 [min]
Пикантна пита (1 тава)		220–230 ¹	✓	1	35–45
		180–190	–	1	30–40
Лучен пай (лучник) (1 тава)		180–190 ¹	✓	2	25–35
		170–180	–	2	30–40
Пица, тесто с мая (1 тава)		170–180	✓	2	25–35
		210–220 ¹	–	2	20–30
Пица, тесто с извара и олио (1 тава)		170–180	✓	2	25–35
		190–200 ¹	✓	2	25–35
Дълбоко замразена пица, предварително полуизпечена (скара)		200–210	–	2	20–25
Тост* (скара)		300	–	3	5–8
Запечен/гратиниран, (например тост) (решетка за печене върху универсална тава)		275 ²	–	3	3–6
Зеленчуци на скара (решетка за печене върху универсална тава)		275 ²	–	4	5–10 ³
		250 ²	–	3	5–10 ³
Рататуй (1 универсална тава)		180–190	–	2	40–60

 режим на работа,  температура,  функция Booster,  ниво,  време на готвене,  Conventional heat,  Intensive bake,  Fan plus,  Eco Fan heat,  Full grill,  Fan grill, ✓ вкл., – изкл.











* Настройките са в сила също за спецификации съгласно EN 60350-1.

- 1 Загрейте предварително работната камера, преди да сложите храната за готвене в нея.
- 2 Загрейте предварително работната камера за 5 минути, преди да сложите храната за готвене в нея.
- 3 По възможност обръщайте храната за готвене, след като изтече половината от времето.

Таблицы за печене

Говеждо месо

Храна за готвене (аксесоари)		 [°C]		 ⁵	 [min]	 ¹⁰ [°C]
Говеждо задушено месо, ок. 1 kg (съд за печене с капак)	 ²	150–160 ³	✓	2 ⁶	120–130 ⁷	–
	 ²	170–180 ³	✓	2 ⁶	120–130 ⁷	–
	 ²	180–190	–	2 ⁶	160–180 ⁸	–
Говеждо филе, припл. 1 kg (универсална тава)	 ²	180–190 ³	✓	2 ⁶	25–60	45–75
Говеждо филе “алангле”, ок. 1 kg ¹	 ²	80–85 ⁴	–	2 ⁶	70–80	45–48
Говеждо филе “средно изпечено”, ок. 1 kg ¹	 ²	90–95 ⁴	–	2 ⁶	80–90	54–57
Говеждо филе “изпечено”, ок. 1 kg ¹	 ²	95–100 ⁴	–	2 ⁶	110–130	63–66
Ростбиф, припл. 1 kg (универсална тава)	 ²	180–190 ³	✓	2 ⁶	35–65	45–75
Ростбиф “алангле”, ок. 1 kg ¹	 ²	80–85 ⁴	–	2 ⁶	80–90	45–48
Ростбиф “средно изпечено”, ок. 1 kg ¹	 ²	90–95 ⁴	–	2 ⁶	110–120	54–57
Ростбиф “изпечен”, ок. 1 kg ¹	 ²	95–100 ⁴	–	2 ⁶	130–140	63–66
Бургери, фрикадели (решетката за печене на ниво 4, а универсалната тава на ниво 1)		300 ⁵	–	4	15–25 ⁹	–









 режим на работа,  температура,  функция Booster, ⁵ ниво,  време на готвене, ¹⁰ вътрешна температура,  Auto roast,  Conventional heat,  Eco Fan heat,  Full grill, ✓ вкл., – изкл.

* Настройките са в сила също за спецификации съгласно EN 60350-1.

- 1 Използвайте скарата и универсалната тава.
- 2 Преди това запържете месото на котлона.
- 3 Загрейте предварително работната камера, преди да сложите храната за готвене в нея.
- 4 Загрейте предварително работната камера 15 минути при 120 °C. Намалете температурата, когато слагате ястието.
- 5 Загрейте предварително работната камера за 5 минути, преди да сложите храната за готвене в нея.
- 6 Монтирайте телескопичните водачи FlexiClip HFC (ако има такива).
- 7 Първоначално гответе с капак. Свалете капака, след като минат 90 минути от времето за готвене, и залейте с около 0,5 l течност.
- 8 Първоначално гответе с капак. Свалете капака, след като минат 100 минути от времето за готвене, и залейте с около 0,5 l течност.
- 9 По възможност обръщайте храната за готвене, след като изтече половината от времето.
- 10 Ако използвате отделен кухненски термометър, можете да се ориентирате и по посочената вътрешна температура.

Телешко месо



















Храна за готвене (аксесоари)		 [°C]		 5 1	 [min]	 7 [°C]
Телешко задушено, ок. 1,5 kg (съд за печене с капак)		160–170 ³	✓	2 ⁵	120–130 ⁶	–
		170–180 ³	✓	2 ⁵	120–130 ⁶	–
Телешко филе, припл. 1 kg (универсална тава)		160–170 ³	✓	2 ⁵	30–60	45–75
Телешко филе, “алангле”, ок. 1 kg ¹		80–85 ⁴	–	2 ⁵	50–60	45–48
Телешко филе “средно изпечено”, ок. 1 kg ¹		90–95 ⁴	–	2 ⁵	80–90	54–57
Телешко филе, “изпечено”, ок. 1 kg ¹		95–100 ⁴	–	2 ⁵	90–100	63–66
Телешко каре “алангле”, ок. 1 kg ¹		80–85 ⁴	–	2 ⁵	80–90	45–48
Телешко каре “средно изпечено”, ок. 1 kg ¹		90–95 ⁴	–	2 ⁵	100–130	54–57
Телешко каре “изпечено”, ок. 1 kg ¹		95–100 ⁴	–	2 ⁵	130–140	63–66











 режим на работа,  температура,  функция Booster,  5 ниво,  време на готвене,  вътрешна температура,  Auto roast,  Conventional heat, ✓ вкл., – изкл.

- 1 Използвайте скарата и универсалната тава.
- 2 Преди това запържете месото на котлона.
- 3 Загрейте предварително работната камера, преди да сложите храната за готвене в нея.
- 4 Загрейте предварително работната камера 15 минути при 120 °C. Намалете температурата, когато слагате ястието.
- 5 Монтирайте телескопичните водачи FlexiClip HFC (ако има такива).
- 6 Първоначално гответе с капак. Свалете капака, след като минат 90 минути от времето за готвене, и залейте с около 0,5 l течност.
- 7 Ако използвате отделен кухненски термометър, можете да се ориентирате и по посочената вътрешна температура.

Таблицы за печене

Свинско месо







Храна за готвене (аксесоари)		 [°C]		 5 1	 [min]	 11 [°C]
Свинско печено/печен свински врат, ок. 1 kg (съд за печене с капак)		160–170	✓	2 ⁵	130–140 ⁶	80–90
		170–180	✓	2 ⁵	130–140 ⁶	80–90
Свинско печено с кожа, ок. 2 kg (съд за печене)		180–190	✓	2 ⁵	130–150 ^{7,8}	80–90
		190–200	✓	2 ⁵	130–150 ⁸	80–90
Свинско филе, пригл. 350 g ¹	 2	90–100 ³	–	2 ⁵	70–90	60–69
Печена шунка, пригл. 1,5 kg (съд за печене с капак)		160–170	–	2 ⁵	130–160 ⁹	80–90
Каселер, пригл. 1 kg (универсална тава)		150–160	✓	2 ⁵	50–60 ⁷	63–68
Каселер, пригл. 1 kg ¹	 2	95–105 ³	–	2 ⁵	140–160	63–66
Руло от кайма, пригл. 1 kg (универсална тава)		170–180	✓	2 ⁵	60–70 ⁸	80–85
		190–200	✓	2 ⁵	70–80 ⁸	80–85
Бекон ¹		300 ⁴	–	4	3–5	–
Наденица ¹		220 ⁴	–	3 ⁵	8–15 ¹⁰	–

 режим на работа,  температура,  функция Booster,  5 1 ниво,  време на готвене,  вътрешна температура,  Auto roast,  Conventional heat,  Moisture plus,  Eco Fan heat,  Full grill, ✓ вкл., – изкл.

- 1 Използвайте скарата и универсалната тава.
- 2 Преди това запържете месото на котлона.
- 3 Загрейте предварително работната камера 15 минути при 120 °C. Намалете температурата, когато слагате ястието.
- 4 Загрейте предварително работната камера за 5 минути, преди да сложите храната за готвене в нея.
- 5 Монтирайте телескопичните водачи FlexiClip HFC (ако има такива).
- 6 Първоначално гответе с капак. Свалете капака, след като минат 60 минути от времето за готвене, и залейте с около 0,5 l течност.
- 7 След фазата на загряване задействайте 3 ръчни изпускания на пара, като ги разпределите през цялото време на печене.
- 8 След като изтече половината от времето за готвене, долейте около 0,5 l течност.
- 9 Първоначално гответе с капак. Свалете капака, след като минат 100 минути от времето за готвене, и залейте с около 0,5 l течност.
- 10 По възможност обръщайте храната за готвене, след като изтече половината от времето.
- 11 Ако използвате отделен кухненски термометър, можете да се ориентирате и по посочената вътрешна температура.

Агнешко, дивеч

Храна за готвене (аксесоари)		 [°C]		 5 1	 [min]	 6 [°C]
Агнешко бутче с кост, ок. 1,5 kg (съд за печене с капак)		170–180	–	2 ⁴	100–120 ⁵	64–82
Агнешко гръбче без кост (универсална тава)	 1	180–190 ²	✓	2 ⁴	10–20	53–80
Агнешко гръбче без кост (скара и универсална тава)	 1	95–105 ³	–	2 ⁴	40–60	54–66
Еленско гръбче без кост (универсална тава)	 1	160–170 ²	–	2 ⁴	70–90	60–81
Сърнешко гръбче без кост (универсална тава)	 1	140–150 ²	–	2 ⁴	25–35	60–81
Бут от дива свиня без кост, ок. 1 kg (съд за печене с капак)	 1	170–180	–	2 ⁴	100–120 ⁵	80–90











 режим на работа,  температура,  функция Booster,  5 ниво,  време на готвене,  вътрешна температура,  Conventional heat, ✓ вкл., – изкл.

- 1 Преди това запържете месото на котлона.
- 2 Загрейте предварително работната камера, преди да сложите храната за готвене в нея.
- 3 Загрейте предварително работната камера 15 минути при 120 °C. Намалете температурата, когато слагате ястието.
- 4 Монтирайте телескопичните водачи FlexiClip HFC (ако има такива).
- 5 Първоначално гответе с капак. Свалете капака, след като минат 50 минути от времето за готвене, и залейте с около 0,5 l течност.
- 6 Ако използвате отделен кухненски термометър, можете да се ориентирате и по посочената вътрешна температура.

Таблицы за печене

Птиче месо, риба

















Храна за готвене (аксесоари)		 [°C]		 5 3 1	 [min]	 7 [°C]
Птиче месо, 0,8–1,5 kg (универсална тава)		170–180	✓	2 ²	55–65	85–90
Пиле, припл. 1,2 kg (решетка за печене върху универсална тава)		180–190 ¹	–	2 ²	55–65 ³	85–90
Птиче месо, припл. 2 kg (съд за печене)		180–190	✓	2 ²	100–120 ⁴	85–90
		190–200	✓	2 ²	110–130 ⁴	85–90
Птиче месо, припл. 4 kg (съд за печене)		160–170	✓	2 ²	180–200 ⁵	90–95
		180–190	✓	2 ²	180–200 ⁵	90–95
Риба, 200–300 g (напр. пъстърви) (универсална тава)		160–170	–	2 ²	25–35 ⁶	75–80
Риба, 1–1,5 kg (напр. съомгови пъстърви) (универсална тава)		160–170	–	2 ²	35–45 ⁶	75–80
Риба филе във фолио, 200–300 g (универсална тава)		200–210	–	2 ²	25–30	75–80









 режим на работа,  температура,  функция Booster,  5 ниво,  време на готвене,  вътрешна температура,  Auto roast,  Fan grill,  Conventional heat,  Moisture plus,  Eco Fan heat, ✓ вкл., – изкл.

- 1 Загрейте предварително работната камера за 5 минути, преди да сложите храната за готвене в нея.
- 2 Монтирайте телескопичните водачи FlexiClip HFC (ако има такива).
- 3 Обръщайте продукта по възможност, след като измине половината от времето за печене на грил.
- 4 В началото на процеса на печене залейте с около 0,25 l течност.
- 5 След като минат 30 минути, залейте с около 0,5 l течност.
- 6 5 минути след началото на процеса на печене активирайте ръчно 1 изпускане на пара.
- 7 Ако използвате отделен кухненски термометър, можете да се ориентирате и по посочената вътрешна температура.

Данни за изпитвателните лаборатории

Пробни ястия съгласно EN 60350-1

Пробни ястия (аксесоари)		 [°C]		 ⁵⁶	 [min]
Тарталети (1 плитка тава за фурна ¹)		150	–	2	25–35
		160 ⁴	–	3	20–30
Тарталети (2 плитки тави за фурна ¹)		150 ⁴	–	1+3	25–35
Шприцовани сладки (1 плитка тава за фурна ¹)		140	–	2	35–45
		160 ⁴	–	3	20–30
Шприцовани сладки (2 плитки тави за фурна ¹)		140	–	1+3	40–50 ⁷
Ябълков пай (решетка за печене ¹ , форма за печене с падащо дъно ² , Ø 20 cm)		160	–	2	80–100
		180	–	1	80–90
Пандишпанова торта (решетка за печене ¹ , форма за печене с падащо дъно ² , Ø 26 cm)		180	–	2	25–35
	 ³	150–170 ⁴	–	2	25–45
Тост (скара ¹)		300	–	3	5–8
Бургери (решетката за печене ¹ на ниво 4, а универсалната тава ¹ на ниво 1)		300 ⁵	–	4	15–25 ⁸

 режим на работа,  температура,  функция Booster, ⁵ ниво,  време на готвене,  Fan plus,  Conventional heat,  Full grill, ✓ вкл., – изкл.

- ¹ Използвайте само оригинални аксесоари на Miele.
- ² Използвайте матова, тъмна форма за печене с падащо дъно. Поставете формата за печене с падащо дъно върху скарата.
- ³ Избирайте принципно по-ниската температура и след изтичане на по-краткото време за готвене проверете продукта.
- ⁴ Загрейте предварително работната камера, преди да сложите храната за готвене в нея.
- ⁵ Загрейте предварително работната камера за 5 минути, преди да сложите храната за готвене в нея.
- ⁶ Монтирайте телескопичните водачи FlexiClip HFC (ако има такива).
- ⁷ Извадете тавите по различно време, ако приготвяната храна се е запекла достатъчно още преди изтичане на зададеното време за готвене.
- ⁸ По възможност обръщайте храната за готвене, след като изтече половината от времето.

Данни за изпитвателните лаборатории

Клас на енергийна ефективност

Определянето на класа на енергийна ефективност се осъществява съгласно EN 60350-1.

Клас на енергийна ефективност: A+

При извършване на измерването вземете предвид следните указания:

- Измерването става в режим на работа Eco Fan heat .
- Изберете настройката Lighting | "On" for 15 seconds (вижте глава "Settings", раздел "Lighting").
- По време на измерването в работната камера се намират само необходимите за измерването аксесоари.

Не използвайте други евентуално налични аксесоари, като телескопични водачи FlexiClip, или части с каталитично покритие, като страничните стени или ламарината на тавана.

- Важно задължително условие за определяне на класа на енергийна ефективност е вратата да е затворена добре по време на измерването. В зависимост от използваните измервателни елементи е възможно херметичността на уплътнението на вратата да е нарушена до малка или голяма степен. Това оказва отрицателно въздействие върху резултата от измерването.

Този недостатък трябва да се компенсира чрез притискане на вратата. При определени обстоятелства за тази цел могат да са необходими подходящи технически помощни средства. Този недостатък не съществува при нормалното ежедневно готвене.

Технически данни за печки за домашна употреба

съгласно делегиран регламент (ЕС) No. 65/2014 и регламент 66/2014

MIELE	
Модел	H 7165 B, H 7264 B
Индекс на енергийна ефективност на фурната (EEI _{затв.отдел})	81,7
Клас на енергийна ефективност на фурната	
A+++ (с най-висока ефективност) до D (с най-ниска ефективност)	A+
Енергийна ефективност на един цикъл в режим конвекция с вентилатор	1,05 kWh
Енергийна ефективност на един цикъл в режим конвекция с вентилатор	0,71 kWh
Брой фурни	1
Тип на фурната, в зависимост от източника на топлина	electric
Обем на фурната	76 l
Тегло на уреда	42,0 kg

Декларация за съответствие

С настоящото Miele декларира, че тази фурна съответства на Директива 2014/53/ЕС.

Пълния текст на ЕС декларацията за съответствие можете да откриете на един от следните интернет адреси:

- Продукти, изтегляне, на www.miele.bg

Честотна лента на WLAN модула	2,4000 GHz– 2,4835 GHz
-------------------------------	---------------------------

Максимална мощност на излъчване на WLAN модула	< 100 mW
--	----------

Авторски права и лицензи за комуникационния модул

За обслужване и управление на комуникационния модул Miele използва собствени и чужди софтуери, които не попадат под действието на така наречените лицензни условия за отворен код. Тези софтуери/софтуерни компоненти са защитени с авторски права. Авторските права на Miele и трети лица трябва да се спазват.

Освен това в настоящия комуникационен модул са включени софтуерни компоненти, които се предоставят при лицензни условия за отворен код. Можете да извикате компонентите с отворен код заедно със сведенията относно авторските права, копията от съответно валидните лицензни условия, както евентуално и друга информация, локално през IP през уеб браузър (*http://<ip adresse>/Licenses*). Посочените там правила относно отговорността и гаранцията на лицензните условия за отворен код са в сила само по отношение на съответните носители на авторски права.

МИЛЕ БЪЛГАРИЯ ЕООД
Ул. Бяла черква №24
гр.София, 1408

Тел: + 359 2 426 00 89
+ 359 882 391 073
Имейл адрес: info@miele.bg
www.miele.bg

Miele & Cie. KG
Carl-Miele-Straße 29
33332 Gütersloh
Deutschland

H 7165 B, H 7264 B

bg-BG

M.-Nr. 11 234 900 / 09