

Reiniging en onderhoud

Koffie-uitloop reinigen

Als de koffie-uitloop in de bovenste stand staat, kunt u de onderdelen niet verwijderen. Daarvoor moet de koffie-uitloop in de onderhoudstand staan.

- Raak gedurende 3 seconden de toets aan.

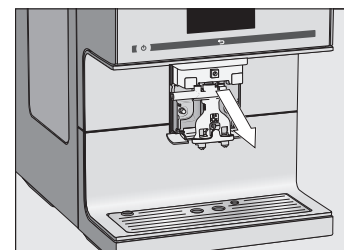

- Trek de roestvrijstalen afdekking naar voren en verwijder deze. Trek de koffie-uitloop eraf.

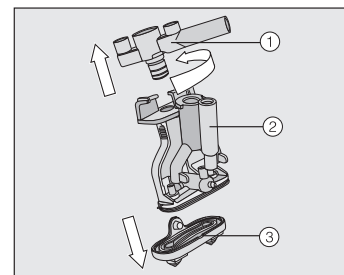

- Draai het bovenste gedeelte met de aansluiting voor de melkleiding en trek het onderdeel eraf. Trek ook het Y-stuk eraf. Maak de schenkuitjes los.

- Reinig alle onderdelen grondig. Reinig het oppervlak van de koffie-uitloop met een vochtig sponsdoekje.
- Zet de uitloop-unit weer in elkaar.
- Schuif de uitloop-unit terug in de koffie-uitloop en plaats de roestvrijstalen afdekking er weer op.
- Druk op OK.

Filtersysteem ontvetten

Gebruik voor het ontvetten van het filtersysteem 1 reinigingstablet van Miele. Het proces duurt ca. 12 minuten.

Op de display verschijnt de melding Filtersysteem ontvetten.

- Druk op OK.
- Het onderhoudsprogramma wordt gestart.
- Volg de aanwijzingen op de display op.

Reinig het filtersysteem uitsluitend met de hand met warm water zonder reinigingsmiddel.

- Open de deur van het toestel.
- Ontgrendel het filtersysteem : houd de toets onder aan de greep van het filtersysteem ingedrukt en draai de greep daarbij naar links.
- Trek het filtersysteem uit de koffiemachine.

Verander de positie van de greep op het filtersysteem niet als u het filtersysteem uit het toestel haalt.

- Reinig het filtersysteem met de hand onder stromend warm water.

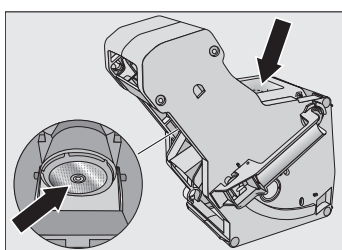

- Verwijder de koffieresten van de zeven (zie de pijlen).
- Droog de trechter van het filtersysteem.
- Reinig de binnenkant van de koffiemachine zorgvuldig.

Op de display verschijnt : plaats het filtersysteem met ingeworpen tablet.

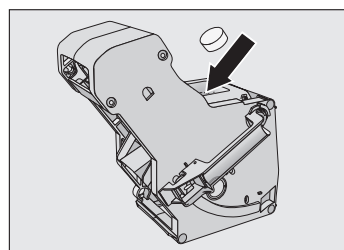

- Schuif het filtersysteem in de koffiemachine.
- Vergrendel het filtersysteem : houd de toets onderaan de greep van het filtersysteem ingedrukt en draai de greep daarbij naar rechts.
- Sluit de toesteldeur.
- Volg de overige aanwijzingen op de display op.

Na het spoelen is het reinigingsprogramma afgerond.

Toestel ontkalken

Gevaar voor beschadiging door spatsten ontkalkingsoplossing. Kwetsbare oppervlakken en/of natuurovloeren kunnen beschadigd raken. Verwijder spatten bij het ontkalken meteen.

Gebruik 1 ontkalkingstablet. Het proces duurt ca. 12 minuten.

Op de display verschijnt de melding Toestel ontkalken.

- Druk op OK.
- Het onderhoudsprogramma wordt gestart.
- Volg de aanwijzingen op de display op.

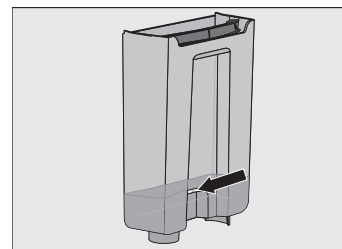

- Vul het waterreservoir tot aan de markering met lauw water.
- Doe 1 ontkalkingstablet in het water.
- Plaats het waterreservoir terug.
- Volg de overige aanwijzingen op de display op.
- Als op de display Spoel het waterreservoir uit en vul het tot de ontkalkingsmarkering met vers water verschijnt :
- Spoel het waterreservoir uit met proper water. Vul het waterreservoir tot aan de markering met vers drinkwater.

Na het spoelen is het ontkalkingsproces beëindigd.

Speciale aanwijzingen

Drankparameters

U kunt de koffiehoeveelheid, de bereidingstemperatuur en het bevochtigen voor iedere koffiedrank afzonderlijk instellen.

- Kies met de pijltoets > in het drankenmenu Bewerken.
- Raak Drank wijzigen aan en kies de betreffende drank.
- Raak Drankparameters aan.
- Kies Koffiehoeveelheid, Bereidingstemperatuur of Bevochtigen.
- Kies de gewenste instelling en druk op OK.
- Raak opnieuw OK aan, om de gewijzigde instellingen op te slaan.

Hoeveelheid

U kunt de hoeveelheid voor alle koffiedranken, voor heet water, voor alle theesoorten en voor bereidingen met melk wijzigen.

- Plaats het gewenste kopje onder de koffie-uitloop of de heetwatertap.
- Kies met de pijltoets > Bewerken.
- Raak Drank wijzigen aan en kies de betreffende drank.
- Raak Hoeveelheid aan.

De drank wordt bereid en op de display verschijnt Opslaan, zodra de minimale bereidingshoeveelheid is bereikt.

- Raak Opslaan aan als het kopje vol genoeg is.

Als u de hoeveelheden voor koffiedranken met melk of met heet water wilt wijzigen, sla dan de bestanddelen van de drank één voor één op tijdens de bereiding.

Profielen

U kunt profielen samenstellen en dranken opslaan, passend bij de smaak en voorkeuren van verschillende gebruikers.

Profiel samenstellen

- Kies Profielen en vervolgens Profiel samenstellen.
- Voer de gewenste naam in (max. 8 tekens) en raak Opslaan aan.

Profiel bewerken

Als u al een profiel heeft samengesteld, kunt u onder Bewerken uit de volgende mogelijkheden kiezen :

- Naam wijzigen
- Profiel wissen
- Profiel wisselen

Dranken in een profiel samenstellen en bewerken

- Raak Drank samenstellen aan en kies de betreffende drank.
- Wijzig de drankparameters en de hoeveelheid naar wens.
- Voer een naam in voor de nieuw samengestelde drank (max. 8 tekens) en raak Opslaan aan.

Als u al een drank heeft samengesteld, kunt u onder Drank bewerken uit de volgende mogelijkheden kiezen :

- Drank wijzigen (hoeveelheid, parameters en naam)
- Drank wissen

Expert-stand

In de expert-stand kunt u tijdens een bereiding de **koffiehoeveelheid** van koffiedranken en de **hoeveelheid drank** wijzigen. Daarvoor moet de expert-stand ingeschakeld zijn (Instellingen | Expert-stand).

U kunt de parameters alleen tijdens de afzonderlijke bereidingsfasen wijzigen.

De instelling wordt **niet** opgeslagen en geldt alleen voor de huidige bereiding.

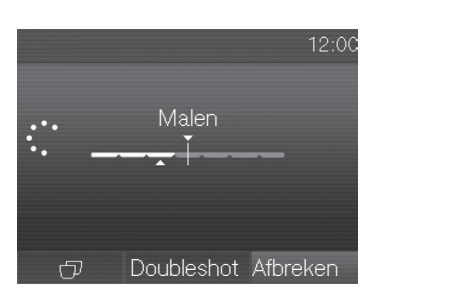

- Raak het balkje aan en verschuif de regelaar (klein driehoekje) naar wens.

Instellingen

Instellingen wijzigen

- Raak toets aan.
- Kies Instellingen .
- Kies het gewenste menupunt en wijzig de betreffende instelling.

- Raak OK aan, om de instelling op te slaan.

Tip : raak toets aan, om naar het eerstvolgende hogere menu terug te gaan.

Menupunt	Mogelijke instellingen	Opmerkingen
Taal	Duits, Nederlands, andere talen	Als u onbedoeld een verkeerde taal heeft gekozen, vindt u het menupunt Taal gemakkelijk terug via het symbool .
Tijd	Weergave (Uit/Aan/Nachtuitschakeling) Tijdformaat (12 u/24 u)	Afhankelijk van welke weergave-optie u kiest, verbruikt de koffiemachine meer of minder energie.
Datum		
Timer	Timer 1 (Inschakelen om, Uitschakelen om, Uitschakelen na) Timer 2 (Inschakelen om, Uitschakelen om) TeaTimer (Aan/Uit)	Voor Inschakelen om en Uitschakelen om moet de timer zijn geactiveerd en moet er minstens een weekdag zijn toegewezen.
Expert-stand	Aan/Uit	
Eco-stand	Aan/Uit	
Verlichting	Lichtsterkte (Toestel ingeschakeld/Toestel uitgeschakeld) Uitschakelen na	
Info		
Ingebruiknamebeveiliging	Aan/Uit	Als de ingebruiknamebeveiliging ingeschakeld is, wordt de timer Inschakelen om uitgeschakeld.
Waterhardheid	Zacht, gemiddeld, hard, zeer hard	
Lichtsterkte		
Geluidsterkte	Geluidsignalen Toetssignalen	
Kopjesverwarming	Aan/Uit	
Hoogteaanpassing koffie-uitloop	Aan/Uit	U kunt de hoogte van de koffie-uitloop niet handmatig verstellen.
Miele@home	Instellen	Als de koffiemachine met een WiFi-netwerk verbonden en in de Miele@mobile app aangemeld is, kunt u nog meer functies gebruiken (zie gebruiksaanwijzing).
Service	Verdampen Toonzaalstand	Met de functie Uitdampen wordt het water uit het systeem verdampt als u de koffiemachine lange tijd niet gaat gebruiken of als u het toestel wilt transporteren. De toonzaalstand is bedoeld voor presentatiedoelinden bij handelaren. Voor particulier gebruik is deze functie niet relevant.
Fabrieksinstellingen	Instellingen toestel Netwerkconfiguratie	De volgende instellingen worden niet hersteld : taal, dagtijd, aantal bereidingen, profielen.

Verkorte gebruiksaanwijzing Koffiemachine



Deze verkorte gebruiksaanwijzing vervangt de uitgebreide gebruiksaanwijzing niet. Het is belangrijk dat u de koffiemachine goed kent. Lees de gebruiksaanwijzing daarom grondig door; houd u aan de veiligheidsinstructies en waarschuwingen.

Principe van de bediening

Touchdisplay



Functie/instelling kiezen/ Menu oproepen	<ul style="list-style-type: none"> ■ Raak met uw vinger één keer het gewenste veld aan.
Bladeren	<ul style="list-style-type: none"> ■ Raak de pijltoetsen < en > aan om naar links of rechts te bladeren.
Menuniveau verlaten	<ul style="list-style-type: none"> ■ Raak toets ↵ aan. Alle instellingen die u tot dat moment heeft uitgevoerd en niet met OK heeft bevestigd, worden niet opgeslagen.
Cijfers invoeren	<ul style="list-style-type: none"> Cijfers kunt u via het cijferblok invoeren. ■ Raak de betreffende cijfers aan. Als u een geldige waarde heeft ingevoerd, wordt de toets OK groen. ■ Met de pijl ⇐ wist u het laatst ingevoerde cijfer. ■ Druk op OK.
Letters invoeren	<ul style="list-style-type: none"> Namen kunt u via een toetsenbord invoeren. Kies korte, duidelijke namen. ■ Raak de gewenste letters en tekens aan. ■ Raak Opslaan aan.

Drankenoverzicht

Koffiedranken

- **Ristretto** is een geconcentreerde, krachtige espresso. Dezelfde hoeveelheid koffie als bij een espresso wordt met heel weinig water bereid.
- **Espresso** ☐ is een sterke, aromatische koffie met een dik, hazelnootbruin schuimlaagje, de crema.
- **Koffie** ☐ onderscheidt zich van espresso door de grotere hoeveelheid en de anders gebrande koffiebonen.
- **Caffè lungo** is een koffie met duidelijk meer water.
- **Long black** wordt met heet water en twee porties espresso bereid.
- **Caffè americano** bestaat uit een even grote hoeveelheid espresso als heet water. Eerst wordt de espresso bereid, daarna wordt het kopje met heet water gevuld.

Koffiedranken met melk

- **Cappuccino** ☐ bestaat voor circa twee derde uit melkschuim en voor een derde uit espresso.
- **Latte macchiato** ☐ bestaat voor een derde uit hete melk, voor een derde uit melkschuim en voor een derde uit espresso.
- **Caffè latte** bestaat uit koffie en hete melk.
- **Cappuccino italiano** bestaat uit evenveel melkschuim en espresso als gewone cappuccino. Eerst wordt de espresso en vervolgens wordt het melkschuim bereid.
- **Espresso macchiato** is een espresso met een klein beetje melkschuim.
- **Flat white** is een grote cappuccino : veel espresso met heel veel melkschuim.
- **Café au lait** is een espresso met een beetje hete melk.

Thee

(heet water met steeds de optimale temperatuur)

- Groene thee
- Kruiden thee
- Vruchten thee
- Zwarte thee

Overige dranken

- Hete melk
- Melkschuim
- Heet water

Functie Koffiekan

(er kunnen 3 tot 8 kopjes worden gekozen)

Beschrijving van het toestel

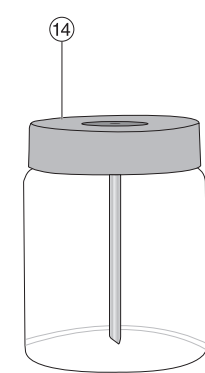
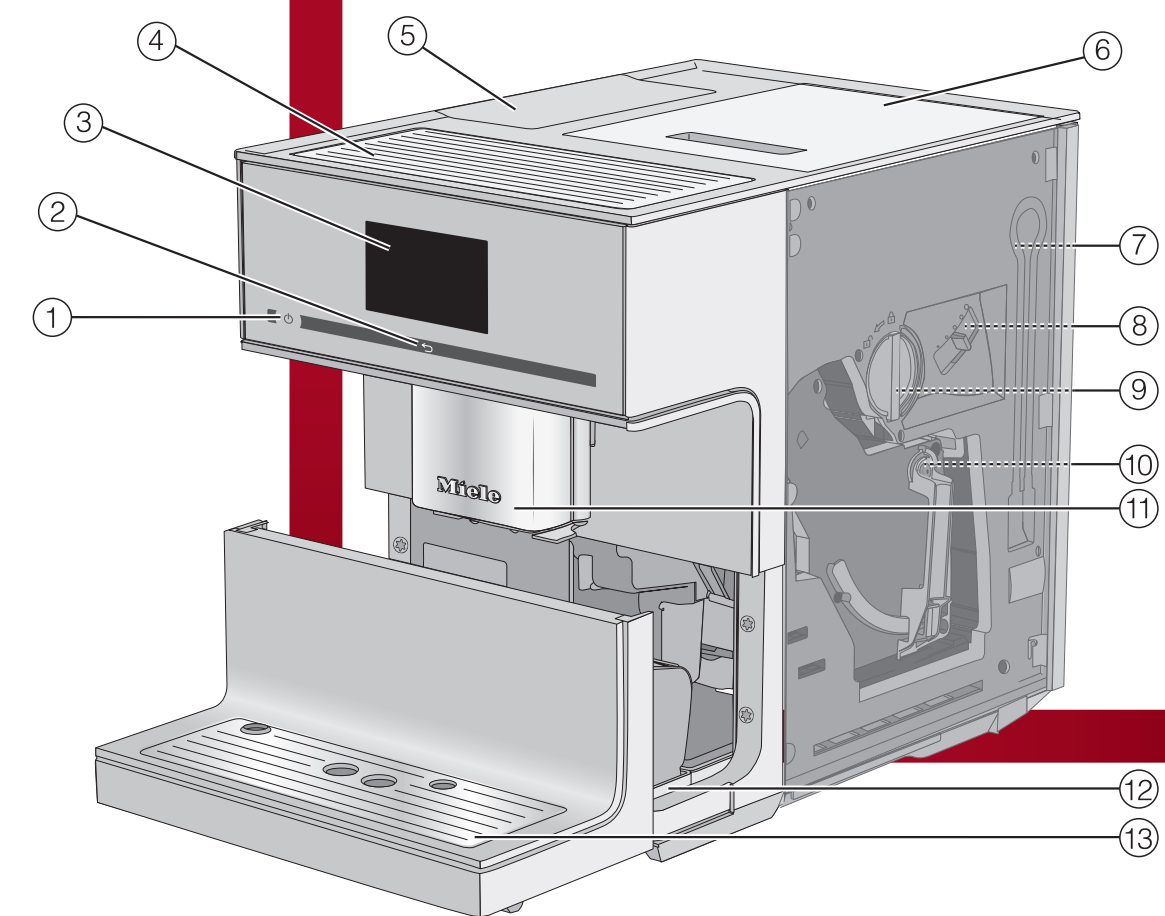

- ① Aan-uittoets
- ② Toets "Terug"
- ③ Touchscreen
- ④ Kopjesverwarming
- ⑤ Waterreservoir
- ⑥ Bonenreservoir
- ⑦ Bewaarplaats melkleiding
- ⑧ Aanpassing maalgraad
- ⑨ Koffielade met koffieschep
- ⑩ Filtersysteem

- ⑪ In hoogte verstelbare koffie-uitloop met verlichting en heetwater tap
- ⑫ Opvangschaal met deksel en afvalbakje
- ⑬ Onderste paneel met opvangrooster
- ⑭ Melkreservoir
- ⑮ Melklans
- ⑯ Melkleiding

Vorbereitung

Waterreservoir vullen

Ververs dagelijks het water in het waterreservoir.

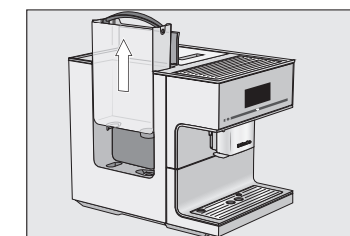

- Vul het reservoir met koud, vers drinkwater tot aan de markering "max." in het waterreservoir.

Bonenreservoir vullen

Vul het bonenreservoir alleen met gebrande koffiebonen.

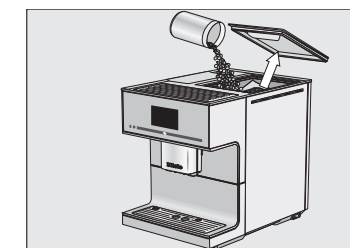

- Vul het bonenreservoir met koffiebonen.

Dranken bereiden

Een drank bereiden

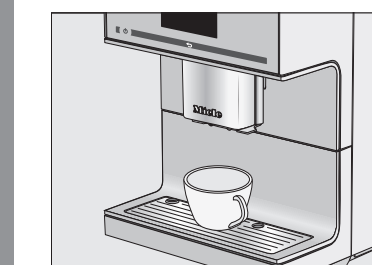

- Zet een kopje onder de koffie-uitloop.
 - Kies een drank.
- De symbolen in het drankenmenu betekenen :
- ☐ Espresso
 - ☐ Koffie
 - ☐ Cappuccino
 - ☐ Latte macchiato

Bereiding afbreken

- Raak Stop of Afbreken aan.

DoubleShot

Voor een zeer krachtig, aromatisch kopje koffie kunt u de functie DoubleShot kiezen. Daarbij worden na de helft van het koffiezetproces opnieuw koffiebonen gemalen en bevochtigd.



- Raak DoubleShot aan tijdens de bereiding van een koffiedrank.

Twee kopjes bereiden

Twee kopjes tegelijk bereiden :



- Zet een kopje onder elk van de schenktuitjes van de koffie-uitloop.
- Raak ☐ aan.
- Kies de gewenste drank.

Melkbereiding

Gebruik koude melk (< 10 °C) voor het bereiden van stevig melkschuim.

Er is één verbindingstuk bij de levering inbegrepen en wordt op de melklans of in het deksel van de melkkan gestoken.

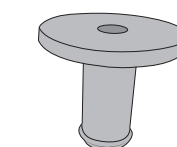

Tip : om de melkleiding gemakkelijker in de houder van de koffie-uitloop te steken, kunt u de koffie-uitloop in de onderhoudspositie zetten.

- Raak gedurende 3 seconden de toets ↵ aan.

Melklans voorbereiden

Met de melklans kunt u de melk direct uit een pak of fles bereiden.

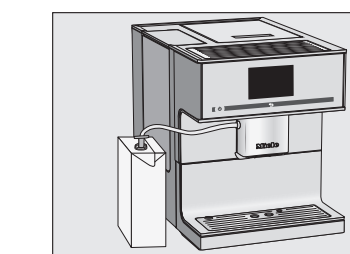

- Doop de melklans in de melk. Plaats het melkpak naast de koffiemachine.
- Verbind de koffie-uitloop en de melklans met de melkleiding.

De melkkan voorbereiden

- Vul de melkkan tot max. 2 cm onder de rand met melk.

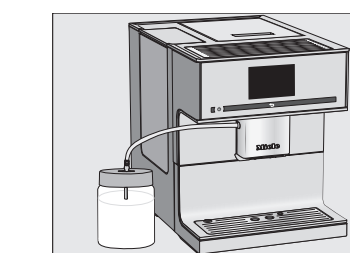

- Plaats de melkkan naast de koffiemachine en verbind de koffie-uitloop en de melkkan met de melkleiding.

Thee bereiden

Het hete water heeft de optimale temperatuur voor de theesoorten **groene thee, kruiden thee, vruchten thee en zwarte thee.**

- Plaats de gevulde theefilter of het theezakje in het kopje.

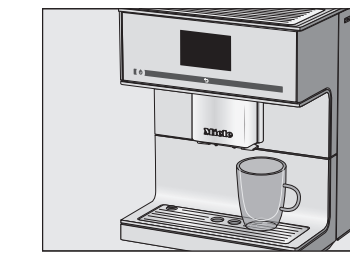

- Zet het kopje onder de heetwatertap.
 - Kies de theesoort op de display.
- Het hete water stroomt in het kopje.
- Neem de theefilter of het zakje uit het kopje als de thee heeft getrokken.

Tip : de TeaTimer is een kookwekker voor de trektijd.



Raak TeaTimer aan en kies de gewenste trektijd. Bevestig met OK. (De Teatimer moet onder Instellingen | Timer | TeaTimer ingeschakeld zijn.)

Reiniging en onderhoud

Houd u aan de reinigings – en onderhoudsinstructies uit de gebruiksaanwijzing. Reinig de koffiemachine dagelijks na gebruik.

Aanbevolen reinigingsinterval	Wat moet ik reinigen/onderhouden?
Dagelijks (aan het einde van de dag)	<ul style="list-style-type: none"> – Waterreservoir – Melkkan/melklans – Afvalbakje – Opvangschaal en opvangrooster – Kopjesrandsensor
1 x per week (vaker bij erge verontreiniging)	<ul style="list-style-type: none"> – Koffie-uitloop – Filtersysteem – Binnenruimte onder het filtersysteem en de opvangschaal – Behuizing
1 x per maand	<ul style="list-style-type: none"> – Bonenreservoir – Koffietrichter en koffielade – Zeef waterreservoir (of indien nodig)
nadat een melding verschijnt	<ul style="list-style-type: none"> – Melkleiding – Filtersysteem ontvetten (met reinigingstabletten) – Toestel ontkalken (met ontkalkingstabletten)

Met de hand reinigen of in de vaatwasser

Enkel handmatig :

- Roestvrijstalen afdekking van de koffie-uitloop
- Kopjesrandsensor
- Filtersysteem
- Deksel van het bonenreservoir
- Onderste paneel

Vaatwasbestendig :

- Opvangschaal en deksel
- Opvangrooster
- Afvalbakje
- Waterreservoir
- Koffie-uitloop (zonder roestvrijstalen afdekking)
- Koffielade
- Melkkan/melklans