















Οδηγίες χρήσης και τοποθέτησης Επαγγελματικό πλυντήριο ρούχων PWM 909

Διαβάστε **οπωσδήποτε** τις οδηγίες χρήσης πριν από την τοποθέτηση – εγκατάσταση – έναρξη λειτουργίας. Έτσι προστατεύετε τον εαυτό σας αλλά και τη συσκευή από οποιαδήποτε βλάβη.

el-GR

Πίνακας περιεχομένων

Η συμβολή σας στην προστασία του περιβάλλοντος	6
Απόρριψη της παλιάς συσκευής	6
Υποδείξεις ασφαλείας και προειδοποιήσεις	7
Ερμηνεία των υποδείξεων ασφαλείας και των υποδείξεων προειδοποίησης που αναγράφονται στη συσκευή.....	7
Χρήση σύμφωνα με τους κανονισμούς	8
Προβλέψιμη λανθασμένη χρήση	10
Τεχνική ασφάλεια	11
Σωστή χρήση	13
Χλώριο και ζημιές εξαρτημάτων	15
Εξαρτήματα	16
Απόρριψη της παλιάς συσκευής	16
Περιγραφή συσκευής	17
Περιγραφή συσκευής.....	17
Πίνακας χειρισμού	18
Χειρισμός	19
Πλήκτρα αφής και οθόνη αφής.....	19
Βασικό μενού.....	19
Παραδείγματα για τον χειρισμό	20
Χειρισμός του τύπου πλυντηρίων αυτοεξυπηρέτησης	24
Πλύση	25
Προετοιμασία πλύσης	25
Άδειασμα τσεπών	25
Ταξινόμηση ρούχων	25
Προκαταρκτική επεξεργασία λεκέδων	25
Γενικές συμβουλές.....	25
Γέμισμα και ενεργοποίηση πλυντηρίου ρούχων.....	26
Γέμισμα πλυντηρίου ρούχων.....	26
Πλύση με θήκη απορρυπαντικού.....	28
Προσθήκη απορρυπαντικού μέσω της θήκης μαλακτικού	28
Ξεχωριστή διαδικασία μαλακτικού ή φορμαρίσματος.....	28
Ξεχωριστό κολλάρισμα	28
Χρήση βαφών, προϊόντων ξεβαφής καθώς και καθαριστικών αλάτων.....	29
Δοσολογία απορρυπαντικού.....	29
Επιλέξτε το πρόγραμμα.....	30
Επιλογή ρυθμίσεων προγράμματος	31
Επιλογή πρόσθετων λειτουργιών.....	34
Πρόπλυση 	34
Μούλιασμα 	34
ξέβγαλμα plus 	34
παύση ξεβγάλματος 	34
Διακοπή τροφοδοσίας 	34
εντατικό 	34
πρόσθετο νερό 	34
Έναρξη προγράμματος – Λήξη προγράμματος	35
Χρονόμετρο	36
Ιδιαιτερότητες στην εκτέλεση του προγράμματος	38
Στύψιμο	38

Προστασία από το τσαλάκωμα.....	38
Προσπέρασμα φάσης προγράμματος	39
Χειροκίνητος έλεγχος	39
Μετάβαση στον χειροκίνητο έλεγχο	39
παροχή νερού 	40
Δοσομέτρηση 	41
πλύση και θέρμανση 	41
αποχέτ. νερ. με κίνηση 	41
στύψιμο 	41
Συνδυασμοί λειτουργιών.....	42
Αλλαγή διεξαγωγής προγράμματος	43
Αλλαγή προγράμματος	43
Αλλαγή προγράμματος πλύσης.....	43
Διακοπή προγράμματος	43
Ενεργοποίηση πλυντηρίου ρούχων μετά από διακοπή ρεύματος.....	43
Προσθήκη/αφαίρεση ρούχων	45
Τι πρέπει να κάνετε, αν...	46
Βοήθεια σε περίπτωση βλάβης	46
Service.....	47
Βοήθεια για βλάβες	47
Δεν ξεκινάει κανένα πρόγραμμα πλύσης.....	47
Διακοπή προγράμματος και μήνυμα σφάλματος	49
Στην οθόνη εμφανίζεται ένα μήνυμα βλάβης	50
Μη ικανοποιητικό αποτέλεσμα πλύσης.....	51
Γενικά προβλήματα με το πλυντήριο	52
Η πόρτα δεν ανοίγει	53
Άνοιγμα πόρτας, αν βουλώσει η έξοδος νερού ή/και διακοπεί το ρεύμα.....	53
Καθαρισμός και φροντίδα	56
Σχηματισμός σκουριάς από εξωτερικούς παράγοντες	56
Καθαρισμός θήκης απορρυπαντικού, θήκης υπόλοιπων προϊόντων και σιφονιού αναρρόφησης	57
Καθαρισμός φίλτρων στην παροχή νερού.....	58
Εγκατάσταση	60
Τοποθέτηση πλυντηρίου ρούχων	60
Στερέωση.....	60
Γενικές συνθήκες λειτουργίας	60
Διευκόλυνση της συντήρησης.....	61
PWM 909.....	61
Τοποθέτηση συσκευής	62
Τοποθέτηση βάσης.....	62
Ασφάλεια μεταφοράς.....	63
Ευθυγράμμιση.....	65
Σύνδεση παροχής νερού	66
Τοποθέτηση βαλβίδων αντεπιστροφής.....	66
Σύνδεση κρύου νερού.....	67
Σύνδεση ζεστού νερού.....	67
Ηλεκτρολογική σύνδεση	70
Υπόδειξη για εξωτερικές συσκευές	70

Πίνακας περιεχομένων

Επιλογές/Πρόσθετα εξαρτήματα.....	70
Connector Box	71
Θύρα επικοινωνίας WLAN/LAN.....	72
Βάση (APCL054/055/057)	72
Επίπεδο ρυθμίσεων ιδιοκτήτη.....	73
Άνοιγμα επιπέδου ρυθμίσεων ιδιοκτήτη	73
Πρόσβαση μέσω κωδικού	73
Αλλαγή κωδικού.....	73
Τερματισμός ρυθμίσεων	73
Χειρισμός/Ένδειξη	74
γλώσσα	74
Γλώσσα αρχικής οθόνης	74
καθορισμός γλωσσών	74
Φωτεινότητα οθόνης	74
Ώρα	75
Ημερομηνία	75
ένταση ήχου.....	75
παράμετρος ορατότητα	75
Απενεργοπ «συσκευή».....	75
προεπιλογή έναρξης.....	76
μνήμη.....	76
χειροκίνητες ρυθμίσεις	76
προσπερ. φάσης προγρ.	76
Μονάδα θερμοκρασίας.....	76
Μονάδα βάρους	76
Αλλαγή κωδ. ρυθμίσι ιδιοκτ	76
WLAN	76
Επιλογή προγράμματος.....	78
σύστημα ελέγχου	78
Πακέτα προγραμμάτ.....	79
αγαπημένα προγράμματα.....	79
ταξινόμηση προγραμμάτ.....	79
πρόγραμμα διάταξ χρωμ.....	79
κωδικός για προχωρημέν.....	79
Τεχνική διαδικασία	81
προστασ από το τσαλάκωμα.....	81
Αυτόματη αποχέτ νερού	82
service	82
χρόν ως επόμ service	82
εξωτερικές εφαρμογές	82
Κλείδωμα κερματοδέκτη	82
Connector-Box	82
Αυτόματη δοσολογία	82
Δοσολογία.....	83
παρεμπόδιση φορτίου αιχμ	83
παράμετροι συσκευής	83
Μέγιστ ρυθμιζ αριθμ στροφ.....	83
Μέγιστ ρυθμιζ θερμοκρασία	83
Νομικές πληροφορίες	83

Τεχνικά στοιχεία	84
Στοιχεία συσκευής PWM 909	84
Ηλεκτρολογική σύνδεση	84
Διαστάσεις τοποθέτησης PWM 909	84
Βάρος και επιβάρυνση δαπέδου	84
Τιμές εκπομπής	84
WLAN	84
Ασφάλεια προϊόντος	85
Δήλωση συμμόρφωσης ΕΕ	85
Προστασία δεδομένων WLAN	86
Προστασία δεδομένων και ασφάλεια δεδομένων.....	86
Εργοστασιακή ρύθμιση παραμετροποίησης δικτύου.....	86
Πνευματικά δικαιώματα και άδειες χρήσης	86

Η συμβολή σας στην προστασία του περιβάλλοντος

Απόρριψη της συσκευασίας μεταφοράς

Η συσκευασία προστατεύει το πλυντήριο από τυχόν ζημιές κατά τη μεταφορά του. Τα υλικά συσκευασίας έχουν επιλεγεί με οικολογικά κριτήρια και με βάση τη δυνατότητα ορθής διαχείρισης των απορριμμάτων, και είναι επομένως ανακυκλώσιμα.

Με την επαναχρησιμοποίηση των υλικών συσκευασίας εξοικονομούνται πρώτες ύλες και μειώνεται ο όγκος των απορριμμάτων. Η συσκευασία επιστρέφεται στον εξουσιοδοτημένο έμπορο.

Απόρριψη της παλιάς συσκευής

Οι παλιές ηλεκτρικές και ηλεκτρονικές συσκευές περιλαμβάνουν αρκετές πολύτιμες πρώτες ύλες. Περιέχουν όμως και πολλές βλαβερές ουσίες, οι οποίες ωστόσο ήταν προηγουμένως απαραίτητες για τη σωστή λειτουργία και την ασφάλειά τους. Στα οικιακά απορρίμματα ή λόγω εσφαλμένου χειρισμού, αυτές οι ουσίες μπορεί να αποτελέσουν κίνδυνο για τη δημόσια υγεία και το περιβάλλον. Σε καμία περίπτωση μην πετάτε την παλιά σας συσκευή μαζί με τα οικιακά απορρίμματα.

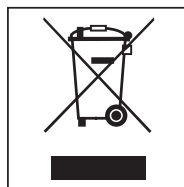

Χρησιμοποιείτε τα σημεία συγκέντρωσης που έχουν δημιουργηθεί στην περιοχή σας για την επιστροφή και ανακύκλωση των παλιών ηλεκτρικών και ηλεκτρονικών συσκευών. Ενημερωθείτε σχετικά από τον εξουσιοδοτημένο έμπορο της Miele. Φροντίστε η παλιά συσκευή σας να φυλάσσεται μακριά από παιδιά μέχρι την αποκομιδή της.

Εξοικονόμηση ενέργειας

Κατανάλωση ενέργειας και νερού

- Χρησιμοποιείτε το **μέγιστο** επιτρεπόμενο φορτίο κάθε προγράμματος πλύσης.
Έτσι η κατανάλωση ενέργειας και νερού σε σχέση με την ποσότητα των ρούχων είναι στα χαμηλότερα επίπεδα.

Απορρυπαντικά

- Μην χρησιμοποιείτε μεγαλύτερη ποσότητα απορρυπαντικού από αυτήν που αναφέρει η συσκευασία του.
- Σε μικρότερα φορτία μειώνετε την ποσότητα απορρυπαντικού.







Συμβουλή, αν συνεχίσετε με στέγνωμα σε στεγνωτήριο

Για εξοικονόμηση ενέργειας κατά το στέγνωμα επιλέγετε τον μεγαλύτερο δυνατό αριθμό στροφών στυψίματος του εκάστοτε προγράμματος πλύσης.

Υποδείξεις ασφαλείας και προειδοποιήσεις

Γνήσιες οδηγίες χρήσης

Ερμηνεία των υποδείξεων ασφαλείας και των υποδείξεων προειδοποίησης που αναγράφονται στη συσκευή

	Διαβάστε τις οδηγίες χρήσης
	Διαβάστε τις οδηγίες π.χ. Οδηγίες εγκατάστασης
	Προσοχή, θερμές επιφάνειες
	Προσοχή, τάση έως 1000 V
	Γείωση
	Ισοδυναμική σύνδεση

Αυτό το πλυντήριο ρούχων ανταποκρίνεται πλήρως στις ισχύουσες προδιαγραφές ασφαλείας. Η ακατάλληλη χρήση ωστόσο ενδέχεται να προκαλέσει τραυματισμούς και υλικές ζημιές.

Διαβάστε προσεκτικά τις οδηγίες χρήσης, πριν θέσετε το πλυντήριο ρούχων σε λειτουργία. Οι οδηγίες χρήσης περιέχουν σημαντικές υποδείξεις για την τοποθέτηση, την ασφάλεια, τη χρήση και τη συντήρηση. Έτσι προστατεύετε τον εαυτό σας και αποφεύγετε τυχόν βλάβες στη συσκευή.

Η Miele τονίζει κατηγορηματικά ότι θα πρέπει οπωσδήποτε να διαβάζετε και να τηρείτε το κεφάλαιο για την εγκατάσταση του πλυντηρίου ρούχων, καθώς και τις υποδείξεις ασφαλείας.

Η Miele δεν μπορεί να θεωρηθεί υπεύθυνη για βλάβες που προκύπτουν από τη μη τήρηση αυτών των υποδείξεων.

Φυλάξτε αυτές τις οδηγίες χρήσης και σε περίπτωση που η συσκευή αλλάξει ιδιοκτήτη μην παραλείψετε να του παραδώσετε και τις οδηγίες χρήσης.

Αν ο χειρισμός του πλυντηρίου ρούχων ανατεθεί σε άλλα άτομα, θα πρέπει να τους καταστήσετε προσβάσιμες αυτές τις υποδείξεις ασφαλείας και τις προειδοποιήσεις, καθώς και να τους τις εξηγήσετε.

Χρήση σύμφωνα με τους κανονισμούς

- ▶ Το πλυντήριο ρούχων προορίζεται αποκλειστικά και μόνο για το πλύσιμο ρούχων των οποίων η ετικέτα φροντίδας αναφέρει ότι είναι κατάλληλα για πλύσιμο σε πλυντήριο. Οποιαδήποτε άλλη χρήση δεν επιτρέπεται και είναι πιθανόν επικίνδυνη. Ο κατασκευαστής δεν ευθύνεται για βλάβες που προκύπτουν από μη προβλεπόμενη χρήση και εσφαλμένο χειρισμό.
- ▶ Το πλυντήριο ρούχων πρέπει να λειτουργεί σύμφωνα με τις οδηγίες χρήσης, να συντηρείται τακτικά και να ελέγχεται η σωστή λειτουργία του.
- ▶ Το πλυντήριο ρούχων δεν προορίζεται για χρήση σε εξωτερικούς χώρους.
- ▶ Μην τοποθετείτε το πλυντήριο ρούχων σε χώρους που επικρατούν πολύ χαμηλές θερμοκρασίες. Η παγωνιά δημιουργεί ρωγμές ή σκασίματα στους σωλήνες. Η αξιοπιστία της λειτουργίας του ηλεκτρονικού μπορεί να μειωθεί σε θερμοκρασίες υπό το μηδέν.
- ▶ Το παρόν πλυντήριο ρούχων προορίζεται μόνο για επαγγελματική χρήση.
- ▶ Όταν το μηχάνημα λειτουργεί σε επαγγελματικό χώρο, ο χειρισμός του θα πρέπει να γίνεται μόνο από καταρτισμένο/εκπαιδευμένο προσωπικό ή τεχνικό προσωπικό. Όταν το μηχάνημα λειτουργεί σε δημόσια προσβάσιμο χώρο, ο υπεύθυνος λειτουργίας πρέπει να διασφαλίζει την ακίνδυνη χρήση του.
- ▶ Αυτό το πλυντήριο ρούχων δεν επιτρέπεται να τοποθετείται και να λειτουργεί σε χώρους που βρίσκονται εν κινήσει (π.χ. πλοία).
- ▶ Δεν επιτρέπεται η χρήση του πλυντηρίου ρούχων από άτομα, τα οποία λόγω της ψυχικής ή διανοητικής τους κατάστασης, της έλλειψης εμπειρίας ή λόγω άγνοιας δεν είναι σε θέση να το χειριστούν με ασφάλεια. Επιτρέπεται μόνο υπό την επιτήρηση ή τις οδηγίες ενός άλλου υπεύθυνου ατόμου.
- ▶ Μην επιτρέπετε σε παιδιά κάτω των 8 ετών να πλησιάζουν στο πλυντήριο ρούχων, εκτός αν βρίσκονται διαρκώς υπό την επιτήρησή σας.
- ▶ Παιδιά άνω των 8 ετών επιτρέπεται να χρησιμοποιήσουν το πλυντήριο ρούχων χωρίς επιτήρηση, μόνο όταν τους δοθούν οι κατάλληλες οδηγίες σχετικά με το πλυντήριο ρούχων, ώστε να μπορούν να το χρησιμοποιήσουν με ασφάλεια. Πρέπει να αναγνωρίζουν και να καταλαβαίνουν τους πιθανούς κινδύνους ενός λάθους χειρισμού.
- ▶ Τα παιδιά δεν επιτρέπεται να καθαρίζουν το πλυντήριο ρούχων και να εκτελούν εργασίες συντήρησης σε αυτό χωρίς επιτήρηση.
- ▶ Επιτηρείτε πάντα τα παιδιά που παίζουν κοντά στο πλυντήριο ρούχων. Μην αφήνετε ποτέ τα παιδιά να παίζουν με το πλυντήριο ρούχων.

Υποδείξεις ασφαλείας και προειδοποιήσεις

- ▶ Τα προγράμματα απολύμανσης απαγορεύεται να διακόπτονται, επειδή διαφορετικά μπορεί να περιοριστούν τα αποτελέσματα απολύμανσης. Ο ιδιοκτήτης της συσκευής πρέπει με τους αντίστοιχους ελέγχους κατά τη λειτουργία να διασφαλίζει το επίπεδο απολύμανσης θερμικών ή θερμοχημικών διαδικασιών.

Προβλέψιμη λανθασμένη χρήση

► Σε καμία περίπτωση μην χρησιμοποιείτε καθαριστικά που περιέχουν χημικούς διαλύτες (π.χ. βενζίνη καθαρισμού). Διάφορα μέρη της συσκευής μπορεί να υποστούν ζημιά καθώς και να δημιουργηθούν δηλητηριώδεις αναθυμιάσεις. **Υπάρχει κίνδυνος φωτιάς και έκρηξης!**

► Όταν πλένετε σε υψηλές θερμοκρασίες έχετε υπόψη ότι το κρύσταλλο της πόρτας έχει επίσης υψηλή θερμοκρασία. Για τον λόγο αυτό, μην αφήνετε μικρά παιδιά να αγγίζουν το κρύσταλλο της πόρτας κατά τη διαδικασία πλύσης.

Υπάρχει κίνδυνος εγκαύματος!

► Κλείνετε την πόρτα μετά από κάθε πρόγραμμα. Έτσι αποφεύγετε να προσπαθήσουν τα παιδιά παίζοντας να σκαρφαλώσουν στο πλυντήριο ρούχων ή να κρύψουν διάφορα αντικείμενα μέσα στον κάδο ή μικρά ζώα να σκαρφαλώσουν πάνω στο πλυντήριο ρούχων.

► Μην προκαλείτε ζημιές, αφαιρείτε ή παρακάμπτετε τα συστήματα ασφαλείας και τα στοιχεία χειρισμού του πλυντηρίου.

► Δεν επιτρέπεται να χρησιμοποιείτε συσκευές, στις οποίες έχουν πάθει βλάβη τα όργανα χειρισμού ή η μόνωση στους αγωγούς, μέχρι να αποκατασταθεί η βλάβη.

► Το νερό που σχηματίζεται κατά το πλύσιμο είναι σαπουνόνερο και δεν είναι πόσιμο! Αποστραγγίζετε το σαπουνόνερο μέσω ειδικά προβλεπόμενου συστήματος αποχέτευσης.

► Προτού αφαιρέσετε τα ρούχα από το πλυντήριο, βεβαιωθείτε ότι ο κάδος έχει ακινητοποιηθεί. Αν βάλετε το χέρι σας μέσα σε έναν κάδο που δεν έχει ακόμη σταματήσει να περιστρέφεται, υπάρχει σημαντικός κίνδυνος τραυματισμού.

► Προσέχετε κατά το κλείσιμο της πόρτας να μην πιαστεί κάποιο μέλος του σώματός σας στο κενό ανάμεσα στην πόρτα και το πλαίσιο.

Προσοχή: Η πόρτα του πλυντηρίου κλειδώνει αυτόματα, μόλις ξεκινήσει η συσκευή.

► Κατά τη χρήση και το συνδυασμό απορρυπαντικών και ειδικών προϊόντων λαμβάνετε πάντα υπόψη τις οδηγίες χρήσης του κατασκευαστή. Χρησιμοποιείτε το εκάστοτε προϊόν μόνο για την περίπτωση που προβλέπεται από τον κατασκευαστή, ώστε να αποφύγετε τυχόν υλικές ζημιές και ισχυρές χημικές αντιδράσεις.

Τεχνική ασφάλεια

- ▶ Πριν από την τοποθέτηση του πλυντηρίου ρούχων ελέγχετε αν υπάρχουν ορατές εξωτερικές ζημιές. Ένα πλυντήριο ρούχων που εμφανίζει ζημιές δεν επιτρέπεται να τοποθετηθεί, ούτε να τεθεί σε λειτουργία.
 - ▶ Αυτό το πλυντήριο ρούχων εγγυάται ηλεκτρική ασφάλεια, εφόσον συνδεθεί με σύστημα γείωσης σύμφωνα προς τις ισχύουσες προδιαγραφές. Είναι πολύ σημαντικό να ελεγχθεί αυτή η βασική προϋπόθεση ασφαλείας, και μάλιστα να ελεγχθεί σε περίπτωση αμφιβολίας η κτιριακή εγκατάσταση από έναν ειδικό. Η Miele δεν ευθύνεται για βλάβες που μπορεί να προκύψουν λόγω απουσίας ή ασυνέχειας προστατευτικού αγωγού.
 - ▶ Εξαιτίας λανθασμένων επισκευών μπορεί να προκύψουν απρόβλεπτοι κίνδυνοι για τον χειριστή, για τους οποίους δεν φέρει καμία ευθύνη ο κατασκευαστής. Οι επισκευές πρέπει να γίνονται μόνο από ειδικό τεχνικό ή τεχνικό εξουσιοδοτημένο από την εταιρεία Miele, διαφορετικά για βλάβες που θα προκύψουν αργότερα δεν θα ισχύει η εγγύηση.
 - ▶ Μην επιχειρήσετε να κάνετε αλλαγές στο πλυντήριο ρούχων, αν αυτό δεν επιτρέπεται ρητά από τη Miele.
 - ▶ Σε περίπτωση βλάβης ή κατά τον καθαρισμό και τη φροντίδα, το πλυντήριο ρούχων πρέπει να αποσυνδέεται τελείως από το ηλεκτρικό δίκτυο. Το πλυντήριο αποσυνδέεται τελείως από το ηλεκτρικό δίκτυο μόνο όταν
 - έχετε αποσυνδέσει το βύσμα του πλυντηρίου ρούχων από την πρίζα ή
 - έχετε κλείσει την ασφάλεια στον ηλεκτρικό πίνακα, ή
 - έχετε αφαιρέσει τη βιδωτή ασφάλεια από τον ηλεκτρικό πίνακα.
- Περισσότερες πληροφορίες θα βρείτε στο κεφάλαιο «Εγκατάσταση», ενότητα «Ηλεκτρική σύνδεση».
- ▶ Το πλυντήριο ρούχων επιτρέπεται να συνδεθεί στην παροχή νερού μόνο με το συνοδευτικό σετ εύκαμπτων σωλήνων. Παλιά σετ εύκαμπτων σωλήνων δεν επιτρέπεται να ξαναχρησιμοποιηθούν. Ελέγχετε τα σετ εύκαμπτων σωλήνων σε τακτικά χρονικά διαστήματα. Έτσι μπορείτε, αν χρειαστεί, να τα αντικαταστήσετε εγκαίρως και να προλάβετε τυχόν διαρροές.
 - ▶ Σε περίπτωση διαρροής πρέπει να αντιμετωπιστεί η αιτία για να συνεχίσει να λειτουργεί το πλυντήριο. Σε περίπτωση διαρροής νερού αποσυνδέστε αμέσως το πλυντήριο από το ηλεκτρικό δίκτυο!
 - ▶ Τα εξαρτήματα που έχουν υποστεί βλάβη επιτρέπεται να αντικαθίστανται αποκλειστικά και μόνο με γνήσια ανταλλακτικά Miele. Μόνο έτσι μπορεί να εγγυηθεί η Miele ότι η συσκευή θα ανταποκρίνεται πλήρως στις προδιαγραφές ασφαλείας, με βάση τις οποίες έχει κατασκευαστεί.

Υποδείξεις ασφαλείας και προειδοποιήσεις

- ▶ Για αυτό το πλυντήριο ισχύουν οι διατάξεις και οι κανονισμοί του Γερμανικού Φορέα Υποχρεωτικής Ασφάλισης κατά Ατυχημάτων (DGUV). Συνιστάται να γίνεται έλεγχος σύμφωνα με τις διατάξεις και τους κανονισμούς του Γερμανικού Φορέα Υποχρεωτικής Ασφάλισης κατά Ατυχημάτων – DGUV100-500/κεφάλαιο 2.6/παράγραφος 4. Τα αποτελέσματα του ελέγχου πρέπει να καταχωρίζονται σε ένα βιβλίο ελέγχου, το οποίο μπορείτε να προμηθευτείτε από το Miele Service.
- ▶ Λάβετε υπόψη τις οδηγίες στα κεφάλαια «Τοποθέτηση και σύνδεση» και «Τεχνικά χαρακτηριστικά».
- ▶ Τα βύσματα παροχής του πλυντηρίου πρέπει να διατηρούνται συνεχώς προσβάσιμα, ώστε το πλυντήριο να μπορεί να αποσυνδεθεί ανά πάσα στιγμή από την τροφοδοσία ρεύματος.
- ▶ Για τη μόνιμη σύνδεση θα πρέπει να υπάρχουν στην εγκατάσταση διατάξεις ολοπολικής αποσύνδεσης.
- ▶ Αν υπάρχει μόνιμη ηλεκτρική σύνδεση, το πλυντήριο ρούχων πρέπει να μπορεί να αποσυνδεθεί από την τροφοδοσία ρεύματος μέσω διάταξης ολοπολικής αποσύνδεσης. Η διάταξη αποσύνδεσης πρέπει να βρίσκεται πολύ κοντά στο πλυντήριο ρούχων και να μπορεί ανά πάσα στιγμή να εντοπιστεί και να είναι εύκολα προσβάσιμη.

Σωστή χρήση

- ▶ Το μέγιστο μέγεθος φορτίου για το PWM 909 ανέρχεται σε 9,0 kg στεγνά ρούχα. Για το περιορισμένο μέγεθος φορτίου, που ισχύει για επιμέρους προγράμματα, ανατρέξτε στο έγγραφο «Επισκόπηση προγραμμάτων».
- ▶ Πριν από την έναρξη λειτουργίας αφαιρέστε τις ασφάλειες μεταφοράς του πλυντηρίου ρούχων (βλέπε κεφάλαιο «Αφαίρεση ασφάλειας μεταφοράς»). Αν δεν τις αφαιρέσετε, μπορεί κατά το στύψιμο να προκληθούν ζημιές στο πλυντήριο ρούχων, πιθανώς και σε διπλανά έπιπλα ή συσκευές.
- ▶ Μην προσπαθήσετε να ανοίξετε την πόρτα του πλυντηρίου με τη βία. Η πόρτα ανοίγει μόνο όταν εμφανιστεί η σχετική υπόδειξη στην οθόνη.
- ▶ Μην πιέζετε την ταλαντευόμενη μονάδα του μηχανήματος προς τα πίσω την ώρα που η συσκευή είναι σε λειτουργία.
- ▶ Κατά το κλείσιμο της πόρτας υπάρχει κίνδυνος σύνθλιψης και τραυματισμού ανάμεσα το πλαίσιο της πόρτας και στο άνοιγμα του κάδου καθώς και στους μεντεσέδες .
Προσοχή: Η πόρτα κλειδώνει αυτόματα κατά την εκκίνηση της συσκευής!
- ▶ Κλείνετε τη βρύση, αν πρόκειται να απουσιάσετε για μεγάλο χρονικό διάστημα (π.χ. διακοπές), προπαντός όταν δεν υπάρχει κοντά στο πλυντήριο σιφόνι δαπέδου.
- ▶ Προσέχετε να μην μπαίνουν μέσα στον κάδο μαζί με τα ρούχα διάφορα ξένα αντικείμενα (π.χ. καρφιά, βελόνες, κέρματα, συνδετήρες). Τα ξένα αντικείμενα μπορεί να προκαλέσουν βλάβες σε μέρη της συσκευής (π.χ. περίβλημα τυμπάνου, τύμπανο). Τα μέρη που έχουν υποστεί βλάβη μπορεί στη συνέχεια να προκαλέσουν φθορές στα ρούχα.
- ▶ Αν χρησιμοποιείτε πάντα τη σωστή δόση απορρυπαντικού, δεν απαιτείται αφαίρεση αλάτων από το πλυντήριο. Αν όμως παρουσιαστεί έντονη συσσώρευση αλάτων στο πλυντήριο, θα πρέπει να χρησιμοποιήσετε ένα ειδικό καθαριστικό αλάτων με αντιδιαβρωτική προστασία. Μπορείτε να προμηθευτείτε το ειδικό καθαριστικό αλάτων από τα καταστήματα πώλησης προϊόντων Miele ή από το Miele Service. Τηρείτε αυστηρά τις οδηγίες δοσολογίας του καθαριστικού αλάτων.
- ▶ Υφάσματα που έχουν υποστεί επεξεργασία με καθαριστικά που περιέχουν διαλύτες πρέπει πριν από το πλύσιμο να ξεπλένονται με καθαρό νερό. Λάβετε υπόψη ότι τα κατάλοιπα διαλυτών πρέπει να απορρίπτονται μόνο σύμφωνα με την εθνική νομοθεσία περί υγρών αποβλήτων.

Υποδείξεις ασφαλείας και προειδοποιήσεις

- ▶ Σε καμία περίπτωση μην χρησιμοποιείτε καθαριστικά που περιέχουν χημικούς διαλύτες (π.χ. βενζίνη καθαρισμού). Διάφορα μέρη της συσκευής μπορεί να υποστούν ζημιά καθώς και να δημιουργηθούν δηλητηριώδεις αναθυμιάσεις. **Υπάρχει κίνδυνος φωτιάς και έκρηξης!**
- ▶ Αποφεύγετε να αποθηκεύετε ή να χρησιμοποιείτε κοντά στη συσκευή βενζίνη, πετρέλαιο ή άλλα εύφλεκτα υλικά. Μην χρησιμοποιείτε το καπάκι της συσκευής ως επιφάνεια απόθεσης αντικειμένων. **Κίνδυνος φωτιάς και έκρηξης!**
- ▶ Μην φυλάσσετε επάνω στο καπάκι της συσκευής χημικά προϊόντα (υγρά απορρυπαντικά, βοηθητικά μέσα πλύσης). Ενδέχεται να προκαλέσουν χρωματικές αλλοιώσεις ή ζημιές στο βερνίκι. Καθαρίστε αμέσως χημικά προϊόντα που βρέθηκαν κατά λάθος στην επιφάνεια με βρεγμένο πανί.
- ▶ Οι βαφές, τα προϊόντα ξεβαφής και τα καθαριστικά αλάτων πρέπει να είναι κατάλληλα για χρήση σε πλυντήρια ρούχων. Τηρείτε οπωσδήποτε τις οδηγίες χρήσης του κατασκευαστή.
- ▶ Τα προϊόντα ξεβαφής περιέχουν θειούχες ενώσεις, γι' αυτό προκαλούν διάβρωση. Μην χρησιμοποιείτε ποτέ προϊόντα ξεβαφής στο πλυντήριο ρούχων.
- ▶ Αποφεύγετε την επαφή των ανοξειδωτων επιφανειών με υγρά απολυμαντικά ή απορρυπαντικά που περιέχουν χλώριο ή υποχλωριώδες νάτριο. Τα υλικά αυτά μπορεί να προκαλέσουν διάβρωση στις ανοξειδωτες επιφάνειες. Επίσης διάβρωση μπορεί να προκαλέσουν και οι έντονοι υδρατμοί από σαπουνόνερο που περιέχει χλώριο. Για αυτό απαγορεύεται να φυλάσσετε κοντά στη συσκευή ανοιγμένα δοχεία με τέτοιο περιεχόμενο.
- ▶ Για τον καθαρισμό του πλυντηρίου δεν επιτρέπεται να χρησιμοποιείτε συσκευές καθαρισμού υψηλής πίεσης ούτε μηχανισμούς εκτόξευσης νερού.

Χλώριο και ζημιές εξαρτημάτων

► Όσο αυξάνεται η χρήση χλωρίου τόσο αυξάνεται και η πιθανότητα πρόκλησης βλαβών στα εξαρτήματα.

► Η χρήση προϊόντων που περιέχουν χλώριο, όπως π.χ. υποχλωριώδες νάτριο και χλωριούχα λευκαντικά σε σκόνη, μπορεί να καταστρέψει την προστατευτική επικάλυψη του ανοξείδωτου χάλυβα και να προκαλέσει διάβρωση σε εξαρτήματα. Για αυτόν τον λόγο μην χρησιμοποιείτε προϊόντα που περιέχουν χλώριο. Χρησιμοποιείτε εναλλακτικά λευκαντικό με βάση το οξυγόνο.

Αν ωστόσο γίνει χρήση χλωριούχου λευκαντικού, πρέπει να διεξάγεται πάντα και αποχλωρίωση. Διαφορετικά, τόσο τα εξαρτήματα του πλυντηρίου ρούχων όσο και τα ρούχα μπορεί να υποστούν μόνιμες και ανεπανόρθωτες βλάβες.

► Η επεξεργασία με αντιχλώριο πρέπει να πραγματοποιείται αμέσως μετά την εφαρμογή του χλωριούχου λευκαντικού. Για την επεξεργασία με αντιχλώριο ενδείκνυνται το υπεροξείδιο του υδρογόνου καθώς και τα απορρυπαντικά και τα λευκαντικά με βάση το οξυγόνο. Μην αδειάσετε το νερό στο ενδιάμεσο.

Σε περίπτωση επεξεργασίας με θειοθειικό και ειδικότερα κατά τη χρήση νερού υψηλής σκληρότητας μπορεί να σχηματιστεί γύψος. Ο γύψος αυτός μπορεί να επικαθίσει στο πλυντήριο ρούχων ή να σχηματίσει κρούστες πάνω στα ρούχα. Η επεξεργασία με υπεροξείδιο του υδρογόνου συνιστάται έναντι της επεξεργασίας με θειοθειικό, διότι το υπεροξείδιο του υδρογόνου υποστηρίζει τη διαδικασία εξουδετέρωσης του χλωρίου.

Οι ακριβείς δοσολογίες και οι θερμοκρασίες επεξεργασίας πρέπει να ρυθμίζονται και να ελέγχονται επί τόπου σύμφωνα με τη συνιστώμενη δοσολογία του παρασκευαστή του απορρυπαντικού και του βοηθητικού μέσου. Επίσης, τα ρούχα πρέπει να ελέγχονται για υπολείμματα ενεργού χλωρίου.

Υποδείξεις ασφαλείας και προειδοποιήσεις

Εξαρτήματα

► Η τοποθέτηση εξαρτημάτων, επιτρέπεται να γίνει, μόνον όταν αυτά φέρουν την σφραγίδα της Miele ή όταν η ίδια η εταιρεία επιτρέπει την τοποθέτησή τους. Αν χρησιμοποιήσετε εξαρτήματα άλλου κατασκευαστή, το δικαίωμά σας να προβάλετε αξιώσεις, που απορρέουν από την εγγύηση ή/και την ευθύνη για ελαττωματικά προϊόντα, χάνεται.

Απόρριψη της παλιάς συσκευής

► Αχρηστεύετε τις κλειδαριές των πορτών, όταν απορρίπτετε ή αποσύρετε παλιά πλυντήρια ρούχων. Έτσι, προφυλάσσετε τα μικρά παιδιά που παίζουν από το να κλειστούν μέσα θέτοντας σε κίνδυνο τη ζωή τους.

Ο κατασκευαστής δεν μπορεί να θεωρηθεί υπεύθυνος για βλάβες που προκύπτουν από αμέλεια των υποδείξεων ασφαλείας και των προειδοποιήσεων.

Περιγραφή συσκευής

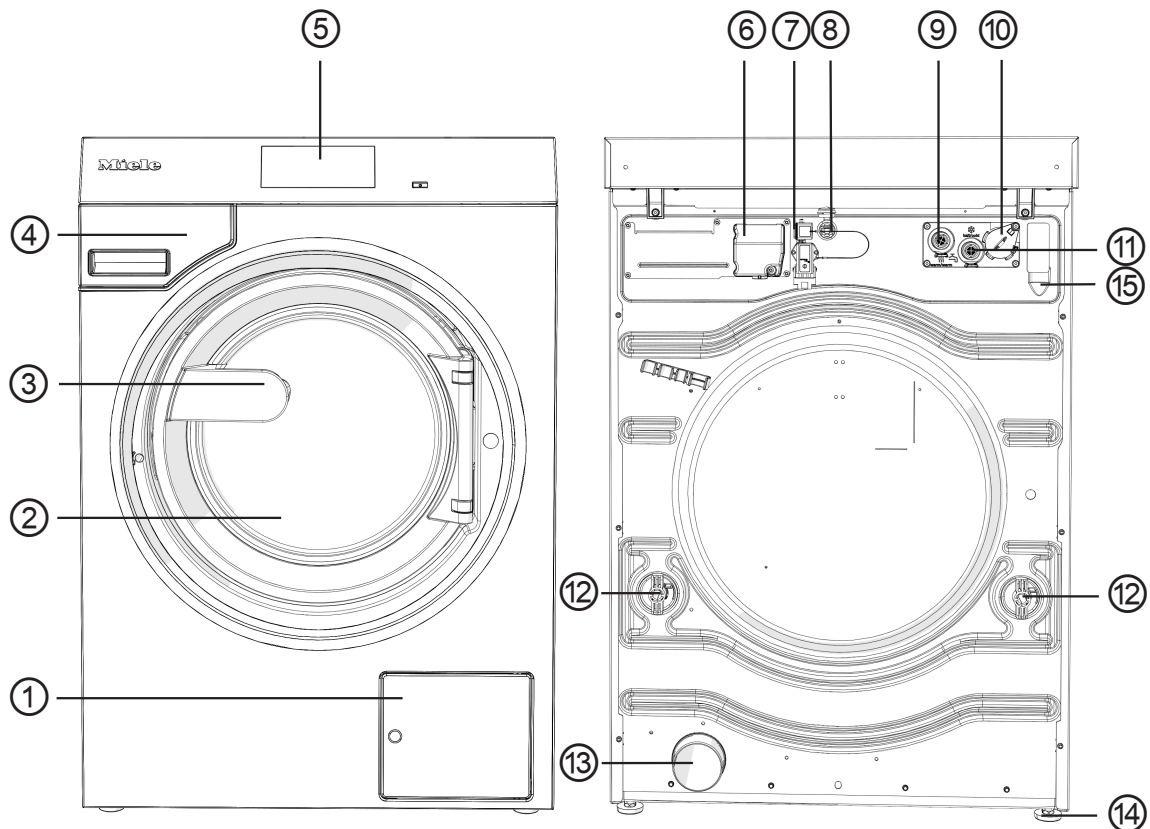



- ① Κλαπέτο φίλτρου αποχέτευσης και αντλίας αποχέτευσης ή βαλβίδας εκροής
- ② Πόρτα πλήρωσης
- ③ Λαβή πόρτας
- ④ Θήκη απορρυπαντικού
- ⑤ Οθόνη (περισσότερες πληροφορίες θα βρείτε στο κεφάλαιο «Χειρισμός»)
- ⑥ Ηλεκτρολογική σύνδεση
- ⑦ Θύρα επικοινωνίας για Connector-Box
- ⑧ Θύρα επικοινωνίας για LAN
- ⑨ Σύνδεση ζεστού νερού
- ⑩ Θύρα επικοινωνίας για εξωτερική δοσομέτρηση
- ⑪ Σύνδεση κρύου νερού
- ⑫ Ασφάλεια μεταφοράς
- ⑬ Αποχέτευση νερού (για μοντέλο με βαλβίδα αποχέτευσης)
- ⑭ Ρυθμιζόμενο βιδωτό πόδι (4 τεμάχια)
- ⑮ Σύνδεση σωλήνα αποχέτευσης (για μοντέλο με αντλία αποχέτευσης)

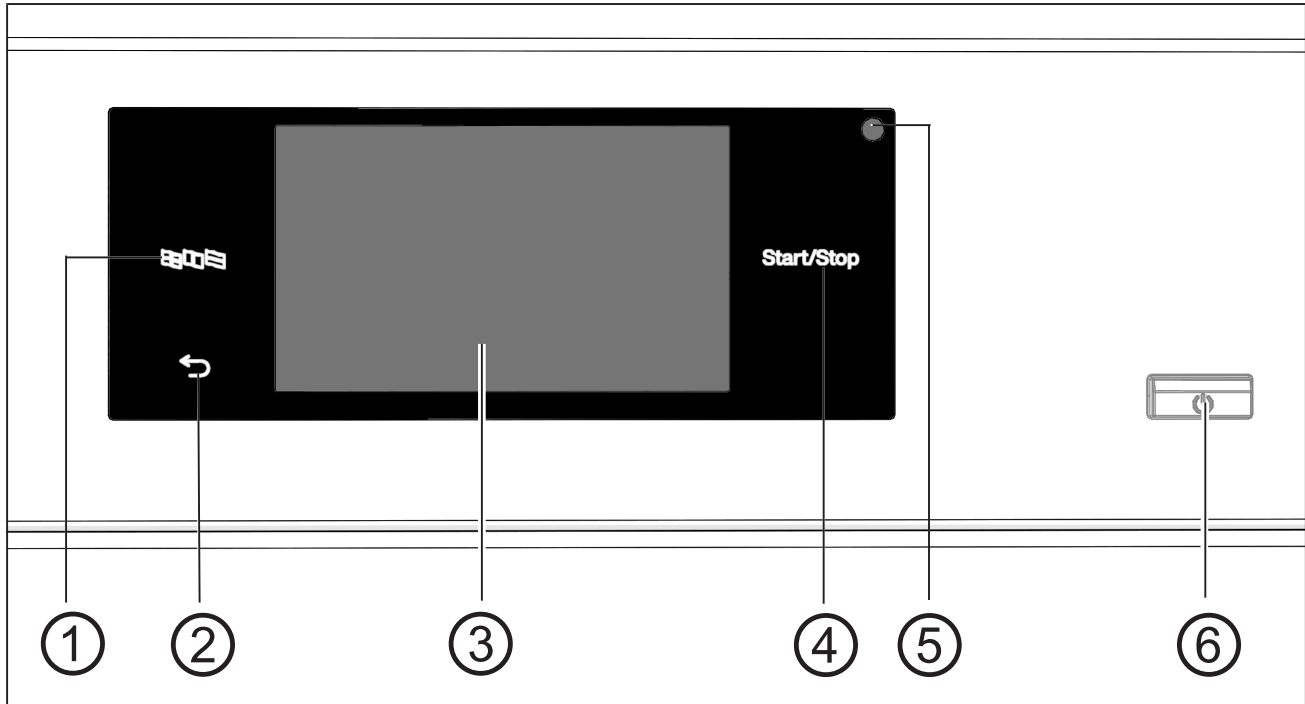

Περιγραφή συσκευής

Πίνακας χειρισμού



- ① **Πλήκτρο αφής για τη γλώσσα** 
Για την επιλογή της τρέχουσας γλώσσας χειριστή.
Μετά τη λήξη του προγράμματος εμφανίζεται και πάλι η γλώσσα του ιδιοκτήτη.
- ② **Πλήκτρο αφής επιστροφής** 
Μεταβαίνει ένα επίπεδο πίσω στο μενού.
- ③ **Οθόνη αφής** με ειδικά για το σύστημα σύμβολα
- ④ **Πλήκτρο αφής Έναρξη/Διακοπή**
Ξεκινά το επιλεγμένο πρόγραμμα πλύσης και διακόπτει ένα πρόγραμμα που βρίσκεται σε εξέλιξη. Μόλις αρχίσει να αναβοσβήνει το πλήκτρο αφής, το επιλεγμένο πρόγραμμα μπορεί να ξεκινήσει.
- ⑤ **Οπτική θύρα επικοινωνίας**
Για τον τεχνικό service.
- ⑥ **Πλήκτρο** 
Για ενεργοποίηση και απενεργοποίηση του πλυντηρίου ρούχων.

Πλήκτρα αφής και οθόνη αφής

Τα πλήκτρα αφής ,  και Έναρξη/Διακοπή, καθώς και τα εικονίδια στην οθόνη αντιδρούν στο άγγιγμα με τα ακροδάχτυλα. Κάθε άγγιγμα επιβεβαιώνεται με έναν ήχο πλήκτρων. Μπορείτε να αλλάξετε ή να απενεργοποιήσετε την ένταση ήχου των πλήκτρων (βλέπε κεφάλαιο «Επίπεδο ρυθμίσεων ιδιοκτήτη»).

Ο πίνακας χειρισμού με τα πλήκτρα αφής και την οθόνη αφής μπορεί να γρατζουνιστεί από μυτερά ή αιχμηρά αντικείμενα όπως π.χ. μολύβια ή στυλό.

Αγγίζετε τον πίνακα ελέγχου μόνο με τα δάχτυλα.

Βασικό μενού

Μετά την ενεργοποίηση του πλυντηρίου ρούχων εμφανίζεται στην οθόνη το βασικό μενού.

Από το βασικό μενού μεταβαίνετε σε όλα τα σημαντικά υπομενού.

Αγγίζοντας το σύμβολο  επιστρέφετε κάθε φορά στο βασικό μενού. Τιμές που έχουν ρυθμιστεί από πριν δεν αποθηκεύονται.

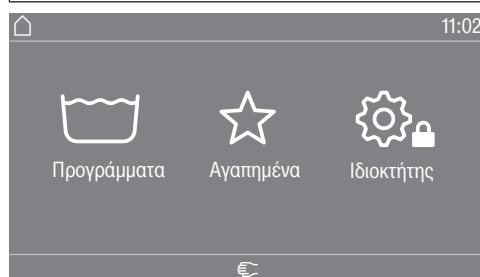

Μενού « Προγράμματα»

Στο μενού αυτό μπορείτε να επιλέξετε τα προγράμματα πλύσης.

Μενού « Αγαπημένα»

Στο μενού αυτό μπορείτε να επιλέξετε 1 Αγαπημένο πρόγραμμα από τα συνολικά 24 Αγαπημένα προγράμματα. Τα προγράμματα πλύσης στο μενού Αγαπημένα μπορούν να προσαρμοστούν από τον ιδιοκτήτη και να αποθηκευτούν (βλ. κεφάλαιο «Προγραμματ. ιδιοκτήτη», ενότητα «αγαπημένα προγράμματα»).

„ Ιδιοκτήτης“

Στο επίπεδο ρυθμίσεων ιδιοκτήτη μπορείτε να προσαρμόζετε το ηλεκτρονικό του πλυντηρίου ρούχων ανάλογα με τις εκάστοτε απαιτήσεις (βλέπε κεφ. «Προγραμματ. ιδιοκτήτη»).

Παραδείγματα για τον χειρισμό

Λίστες επιλογών

Μενού «Προγράμματα» (Απλή επιλογή)

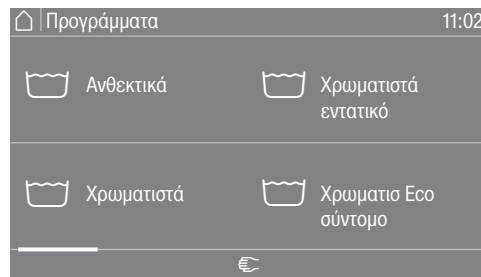

Μπορείτε να πραγματοποιήσετε κύλιση προς τα αριστερά ή προς τα δεξιά αγγίζοντας και σύροντας το δάχτυλό σας στην οθόνη. Τοποθετήστε το δάχτυλο επάνω στην οθόνη αφής και κινήστε το προς την επιθυμητή κατεύθυνση.

Η πορτοκαλί γραμμή κύλισης δείχνει ότι ακολουθούν περαιτέρω δυνατότητες επιλογών.

Αγγίξτε ένα όνομα προγράμματος για να επιλέξετε ένα πρόγραμμα πλύσης.

Η οθόνη μεταβαίνει στο βασικό μενού του επιλεγμένου προγράμματος.

Μενού «Extras» (πολλαπλή επιλογή)

Για να μεταβείτε στο επίπεδο όπου θα επιλέξετε Πρόσθετες λειτουργίες, πρέπει πρώτα να επιλέξετε ένα πρόγραμμα π.χ. ανθεκτικά ρούχα.

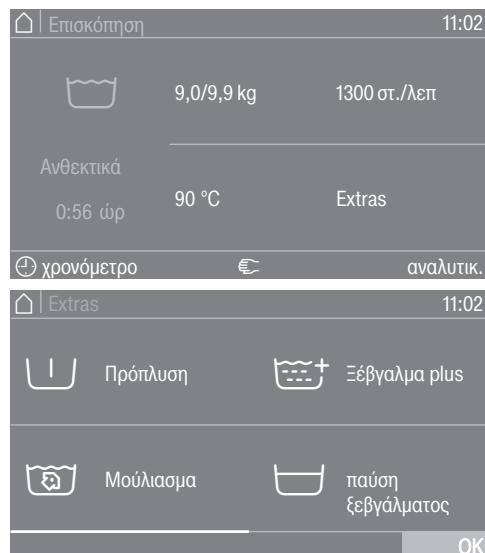

Αγγίξτε μία ή περισσότερες πρόσθετες λειτουργίες για να τις επιλέξετε.

Οι πρόσθετες λειτουργίες που έχετε επιλέξει τώρα επισημαίνονται με πορτοκαλί χρώμα.

Για να ακυρώσετε μια πρόσθετη λειτουργία αγγίξτε ξανά την πρόσθετη λειτουργία.

Με το πλήκτρο αφής *OK* ενεργοποιούνται οι μαρκαρισμένες πρόσθετες λειτουργίες.

Χειρισμός

Ρύθμιση αριθμητικών τιμών

Σε ορισμένα μενού μπορούν να ρυθμιστούν αριθμητικές τιμές.

Στο ακόλουθο παράδειγμα πραγματοποιείται η ρύθμιση της ώρας. Ο τρόπος μετάβασης σε αυτό το επίπεδο περιγράφεται στο κεφάλαιο «Προγραμματ. ιδιοκτήτη».

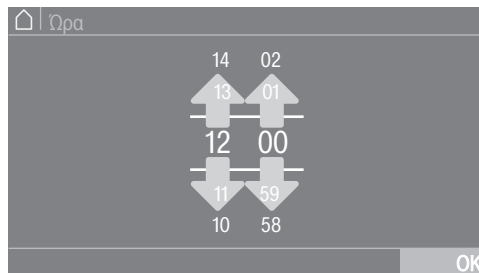

Εισαγάγετε τους αριθμούς σύροντας το δάκτυλό σας προς τα πάνω ή προς τα κάτω.

Τοποθετήστε το δάκτυλό σας επάνω στο ψηφίο που πρέπει να αλλάξει και κινήστε το προς την επιθυμητή κατεύθυνση. Με το σύμβολο **OK** εφαρμόζεται η ρυθμισμένη αριθμητική τιμή.

Χρήσιμη συμβουλή: Σε ορισμένες ρυθμίσεις μπορεί μια τιμή να ρυθμιστεί μέσω ενός αριθμητικού πληκτρολογίου.

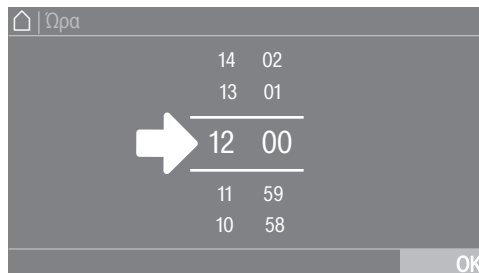

Αν αγγίξετε τα ψηφία ανάμεσα στις δύο παύλες για σύντομο χρονικό διάστημα, εμφανίζεται το αριθμητικό πληκτρολόγιο.

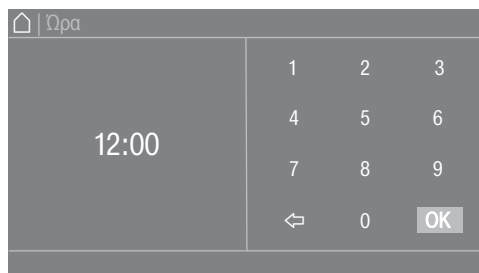

Μόλις εισαχθεί μια έγκυρη τιμή, το σύμβολο **OK** επισημαίνεται με πράσινο χρώμα.

Αναπτυσσόμενο μενού

Στο ακόλουθο παράδειγμα περιγράφεται η ένδειξη για ένα πρόγραμμα πλύσης που βρίσκεται σε εξέλιξη. Ο τρόπος μετάβασης σε αυτό το επίπεδο περιγράφεται στο κεφάλαιο «Έναρξη προγράμματος – Λήξη προγράμματος».

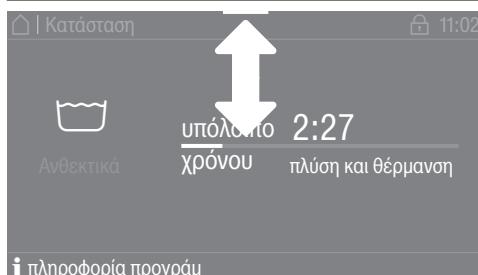

Αν στο πάνω άκρο της οθόνης, στο κέντρο της προβολής, εμφανίζεται μια πορτοκαλί γραμμή μπορείτε να εμφανίσετε το αναπτυσσόμενο μενού. Αγγίξτε τη γραμμή και σύρετε το δάχτυλο στην οθόνη προς τα κάτω.

Έξοδος από το επίπεδο μενού

- Αγγίξτε το σύμβολο ↵ για να μεταβείτε στην προηγούμενη οθόνη. Οι εισαγωγές, που έχουν πραγματοποιηθεί μέχρι εκείνη τη στιγμή και δεν έχουν επιβεβαιωθεί με *OK*, δεν αποθηκεύονται.

Εμφάνιση βοήθειας

Σε ορισμένα μενού η ένδειξη Βοήθεια εμφανίζεται στην κατώτερη γραμμή της οθόνης.

- Αγγίξτε το πεδίο επιλογής Βοήθεια για να εμφανίσετε τις υποδείξεις.
- Αγγίξτε το πεδίο επιλογής Κλείσιμο για να επιστρέψετε στην προηγούμενη οθόνη.

Χειρισμός του τύπου πλυντηρίων αυτοεξυπηρέτησης

Ανάλογα με την κατάσταση προγραμματισμού μπορεί το αρχικό μενού να εμφανίζει διαφορετικές επιλογές (βλέπε κεφάλαιο «Επίπεδο ρυθμίσεων ιδιοκτήτη», παράγραφος «Σύστημα ελέγχου»).

Ο απλοποιημένος χειρισμός πραγματοποιείται μέσω μιας συντετμημένης επιλογής. Οι χειριστές δεν μπορούν να τροποποιήσουν τα προρυθμισμένα προγράμματα.

WS-απλό



Προσφέρονται από 4 έως 12 προρυθμισμένα προγράμματα. Αυτά τα προγράμματα δεν μπορούν να τροποποιηθούν από τον χειριστή.

WS-λογότυπο



Προσφέρονται έως και 12 προρυθμισμένα προγράμματα. Η επιλογή των 3 πρώτων προγραμμάτων μπορεί να πραγματοποιηθεί άμεσα. Τα υπόλοιπα προγράμματα επιλέγονται από μια λίστα επιλογής . Αυτά τα προγράμματα δεν μπορούν να τροποποιηθούν από τον χειριστή.

Προετοιμασία πλύσης

Άδειασμα τσέπων

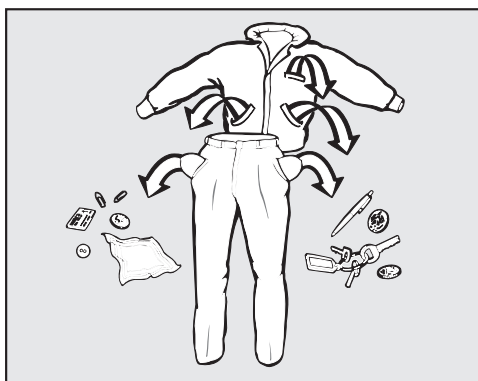

- Αδειάστε όλες τις τσέπες.

⚠ Ζημιές από ξένα αντικείμενα.

Καρφιά, κέρματα, συνδετήρες κ.λπ. μπορεί να καταστρέψουν ρούχα και μέρη της συσκευής.

Ελέγχετε τα ρούχα πριν από το πλύσιμο για ξένα αντικείμενα και αφαιρέστε τα.

Ταξινόμηση ρούχων

- Ταξινομείτε τα ρούχα ανάλογα με το χρώμα τους και με τα σύμβολα που αναγράφονται στην ετικέτα.

Προκαταρκτική επεξεργασία λεκέδων

- Πριν από την πλύση, αφαιρείτε τυχόν λεκέδες από τα ρούχα. Καθαρίζετε τους λεκέδες με πανί που δεν αφήνει χρώμα.

⚠ Ζημιές από καθαριστικά που περιέχουν διαλύτες. Βενζίνη καθαρισμού, απορρυπαντικά για αφαίρεση λεκέδων κ.λπ. μπορεί να καταστρέψουν τα πλαστικά μέρη. Κατά την επεξεργασία των ρούχων προσέχετε, ώστε τα πλαστικά μέρη να μην έρθουν σε επαφή με το καθαριστικό.

⚠ Κίνδυνος έκρηξης από καθαριστικά που περιέχουν διαλύτες. Κατά τη χρήση καθαριστικών που περιέχουν διαλύτες, μπορεί να σχηματιστεί ένα εκρηκτικό μείγμα. Μην χρησιμοποιείτε στο πλυντήριο ρούχων καθαριστικά που περιέχουν διαλύτες.

Γενικές συμβουλές

- Μην πλένετε στη συσκευή ρούχα που στην ετικέτα τους υπάρχει το σύμβολο που απαγορεύει το πλύσιμό τους (☒).
- Σε κουρτίνες: απομακρύνετε τα γαντζάκια ή τα μολυβένια σιρίτια (βαρίδια) ή τοποθετήστε τα σε πάνινη σακούλα που θα δέσετε.
- Οι αποσπώμενες μπανέλες σε στηθόδεσμούς πρέπει να ράβονται ή να αφαιρούνται.
- Γυρίστε το ρούχο από την ανάποδη, σύμφωνα με τις οδηγίες του κατασκευαστή.
- Κλείστε φερμουάρ, ταινίες Velcro, κόπιτσες και τρουκς.
- Κλείστε τις παπλωματοθήκες και τις μαξιλαροθήκες για να μην εισχωρήσουν μέσα σε αυτές μικρότερα ρούχα.

- Περισσότερες συμβουλές θα βρείτε στο έγγραφο «Επισκόπηση προγραμμάτων».

Γέμισμα και ενεργοποίηση πλυντηρίου ρούχων

Γέμισμα πλυντηρίου ρούχων

- Προετοιμάστε το πλυντήριο ρούχων.
 - Ενεργοποιήστε το πλυντήριο ρούχων με το πλήκτρο .
- Η οθόνη υποδοχής ανάβει.
- Ανοίξτε την πόρτα χρησιμοποιώντας τη λαβή.

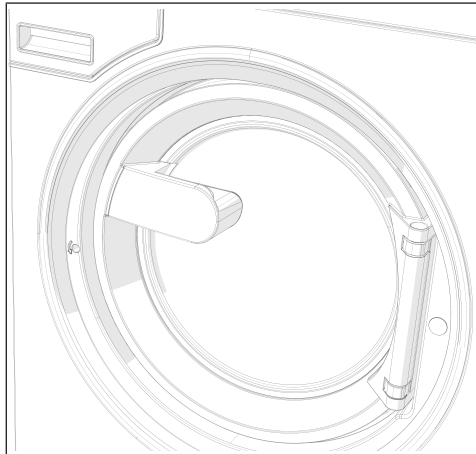

- Τοποθετήστε τα ρούχα ξεδιπλωμένα μέσα στον κάδο χωρίς να τα συμπιέζετε.

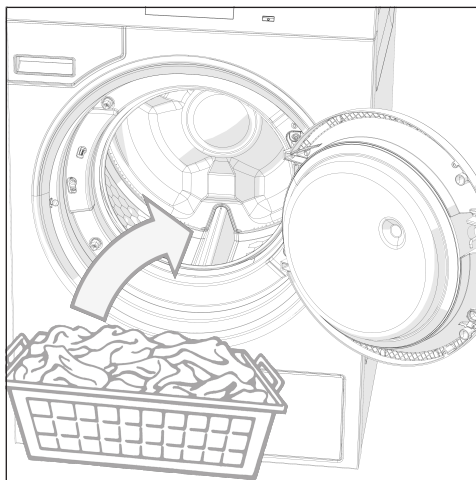

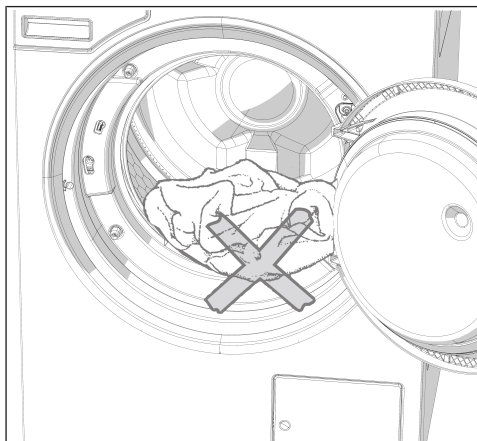

⚠ Προσέχετε να μην μαγκώσουν ρούχα ανάμεσα στην πόρτα και στο άνοιγμα πλήρωσης.

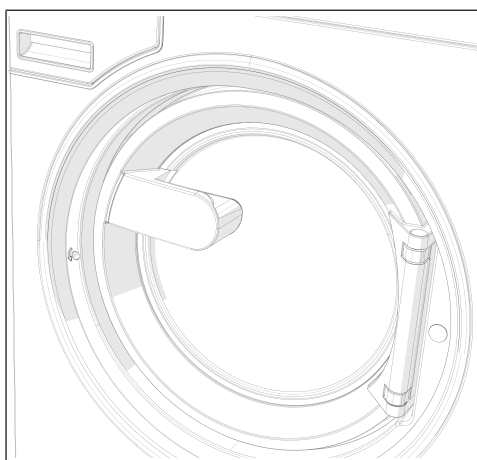

- Κλείστε την πόρτα πιέζοντας προς την εγκοπή ασφάλισης.

Η πόρτα ασφαλίζει, ωστόσο δεν έχει ακόμη κλειδώσει. Η πόρτα κλειδώνει αυτόματα, μόλις ξεκινήσει η λειτουργία της συσκευής.

Πλύση με θήκη απορρυπαντικού

Προσθήκη απορρυπαντικού μέσω της θήκης μαλακτικού

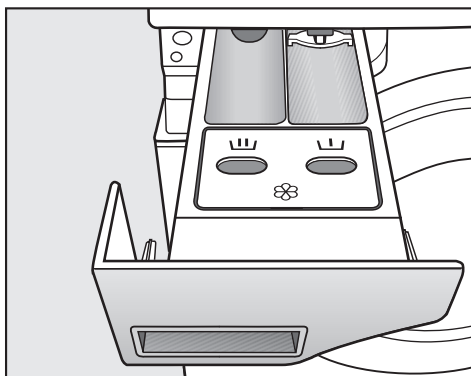

- Για τα βασικά προγράμματα προσθέστε απορρυπαντικό σε σκόνη για την κύρια πλύση στη θήκη **U**. Αν θέλετε, προσθέστε απορρυπαντικό για την πρόπλυση στη θήκη **J** και προϊόν φροντίδας στην μπροστινή θήκη **J**.

Ξεχωριστή διαδικασία μαλακτικού ή φορμαρίσματος

- Επιλέξτε το πρόγραμμα Πρόσθετο ξέβγαλμα.
- Διορθώστε τον αριθμό στροφών στυψίματος, αν χρειάζεται.

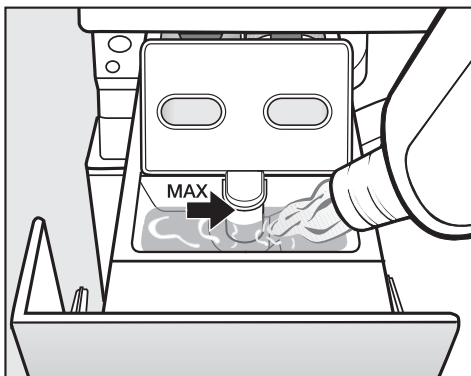

- Γεμίστε τη θήκη **J** με μαλακτικό, κόλλα φορμαρίσματος ή υγρή κόλλα. **Λάβετε υπόψη σας τη μέγιστη στάθμη πλήρωσης.**
- Πατήστε το πλήκτρο Έναρξη/Διακοπή.

Ξεχωριστό κολλάρισμα

- Μετρήστε τη δόση και προετοιμάστε το υλικό κολλαρίσματος, όπως αναφέρεται στη συσκευασία.
- Επιλέξτε το πρόγραμμα Κολλάρισμα.
- Τοποθετήστε το υλικό κολλαρίσματος στη θήκη **U**.
- Πατήστε το πλήκτρο Έναρξη/Διακοπή.

Χρήσιμη συμβουλή: Μετά από αρκετές διαδικασίες ξεχωριστού ή αυτόματου κολλαρίσματος, καθαρίστε τη θήκη.

Χρήση βαφών, προϊόντων ξεβαφής καθώς και καθαριστικών αλάτων

Οι βαφές, τα προϊόντα ξεβαφής καθώς και τα καθαριστικά αλάτων πρέπει να είναι κατάλληλα για χρήση σε πλυντήρια ρούχων. Τηρείτε οπωσδήποτε τις οδηγίες χρήσης του κατασκευαστή.

Δοσολογία απορρυπαντικού

Δοσολογία απορρυπαντικού

Η υπερδοσολογία πρέπει κατά κανόνα να αποφεύγεται, καθώς έχει ως αποτέλεσμα την αυξημένη δημιουργία αφρού.

- Μην χρησιμοποιείτε απορρυπαντικά που παράγουν πολύ αφρό.
- Λάβετε υπόψη τις οδηγίες του παρασκευαστή του απορρυπαντικού.

Η δοσολογία εξαρτάται από:

- την ποσότητα των ρούχων
- τη σκληρότητα νερού
- τον βαθμό λερώματος των ρούχων

Δοσολογία απορρυπαντικού

Λάβετε υπόψη τη σκληρότητα του νερού και τις οδηγίες του κατασκευαστή του απορρυπαντικού.

Σκληρότητα νερού

Εύρος σκληρότητας	Συνολική σκληρότητα σε mmol/l	Γερμανικός βαθμός σκληρότητας °dH
Μαλακό (I)	0 - 1,5	0 - 8,4
Μέτριο (II)	1,5 - 2,5	8,4 - 14
Σκληρό (III)	επάνω από 2,5	επάνω από 14

Αν δεν γνωρίζετε τη σκληρότητα, μπορείτε να ενημερωθείτε από την τοπική εταιρεία ύδρευσης.

Επιλέξτε το πρόγραμμα

Προγράμματα

Έχετε διάφορες δυνατότητες για να επιλέξετε ένα πρόγραμμα.

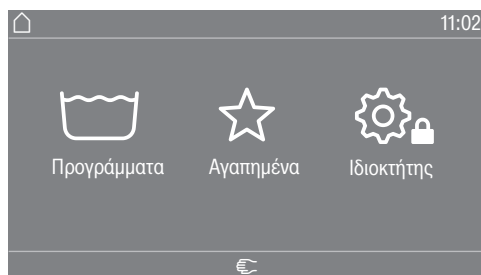

Μπορείτε να επιλέξετε ένα πρόγραμμα στο μενού Προγράμματα.

- Αγγίξτε το πεδίο επιλογής Προγράμματα.

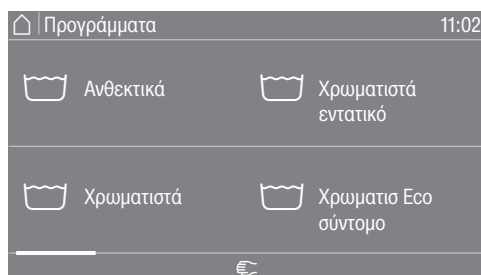

- Σύρτετε το δάχτυλό σας στην οθόνη προς τα δεξιά, μέχρι να εμφανιστεί το επιθυμητό πρόγραμμα.
- Αγγίξτε τα ειδικά για το σύστημα σύμβολα στην οθόνη αφής.

Η οθόνη μεταβαίνει στο βασικό μενού του προγράμματος πλύσης.

Αγαπημένα

Εναλλακτικά, μπορείτε να επιλέξετε ένα πρόγραμμα στο μενού Αγαπημένα.

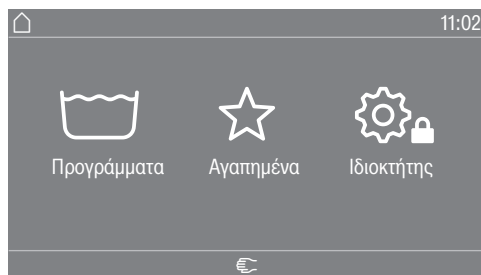

- Αγγίξτε το πεδίο επιλογής Αγαπημένα.



- Σύρτετε το δάχτυλό σας στην οθόνη προς τα δεξιά, μέχρι να εμφανιστεί το επιθυμητό πρόγραμμα.
 - Αγγίξτε τα ειδικά για το σύστημα σύμβολα στην οθόνη αφής.
- Η οθόνη μεταβαίνει στο βασικό μενού του προγράμματος πλύσης.

Στα αγαπημένα προγράμματα οι περισσότερες ρυθμίσεις προγράμματος είναι ήδη καθορισμένες και δεν μπορούν να τροποποιηθούν.

Επιλογή ρυθμίσεων προγράμματος

Επιλογή μεγέθους φορτίου

Για εξωτερική δοσομέτρηση ανάλογα με το φορτίο και προσαρμοσμένη εκτέλεση του προγράμματος, μπορείτε σε ορισμένα προγράμματα να καθορίσετε το μέγεθος φορτίου.

- Αγγίξτε το πεδίο επιλογής βάρους (kg).

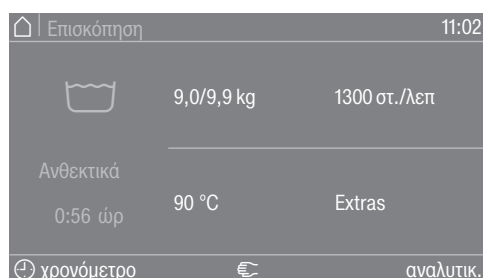

- Καταχωρίστε μια έγκυρη τιμή για το μέγεθος φορτίου.



- Πατήστε το σύμβολο OK.

Η οθόνη μεταβαίνει στο μενού Επισκόπηση.

Πλύση

Επιλογή θερμοκρασίας

Μπορείτε να αλλάξετε την προρυθμισμένη θερμοκρασία ενός προγράμματος πλύσης.

- Αγγίξτε το πεδίο επιλογής Θερμοκρασία (°C).



- Επιλέξτε την επιθυμητή θερμοκρασία από τις προεπιλογές.

Η οθόνη επιστρέφει στο μενού Επισκόπηση.

Αν επιλέξετε το πεδίο επιλογής ρυθμίστε λεπτότερ, μπορείτε να ρυθμίσετε περισσότερες θερμοκρασίες στο διαθέσιμο εύρος θερμοκρασίας με απευθείας εισαγωγή.



- Επιλέξτε την επιθυμητή τιμή στο πληκτρολόγιο.

- Πατήστε το σύμβολο OK.

Η οθόνη επιστρέφει στο μενού Επισκόπηση.

Η θερμοκρασία μπορεί να επιλεγεί μόνο εντός του εύρους που ορίζεται κάτω από την τρέχουσα ρύθμιση π.χ. (14-90°C).

Επιλογή αριθμού στροφών

Μπορείτε να αλλάξετε τον προρυθμισμένο αριθμό στροφών στυψίματος ενός προγράμματος πλύσης.

- Αγγίξτε το πεδίο επιλογής Αριθμός στροφών (σ.α.λ.).



- Επιλέξτε την επιθυμητή ταχύτητα στροφών από τις προεπιλογές.

Η οθόνη επιστρέφει στο μενού Επισκόπηση.

Αν επιλέξετε το πεδίο επιλογής ρυθμίστε λεπτότερ, μπορείτε να ρυθμίσετε περισσότερες ταχύτητες στροφών στο διαθέσιμο εύρος ταχύτητας στροφών.



- Επιλέξτε την επιθυμητή τιμή στο πληκτρολόγιο.

- Πατήστε το σύμβολο OK.

Η οθόνη επιστρέφει στο μενού Επισκόπηση.

Η ταχύτητα στροφών μπορεί να επιλεγεί μόνο εντός του εύρους που ορίζεται κάτω από την τρέχουσα ρύθμιση π.χ. (0/400-1300 σ.α.λ.).

Επιλογή πρόσθετων λειτουργιών

Επιλογή πρόσθετων λειτουργιών

Σε ορισμένα προγράμματα πλύσης μπορείτε να επιλέξετε πρόσθετες λειτουργίες.

- Αγγίξτε το πεδίο επιλογής Extras.

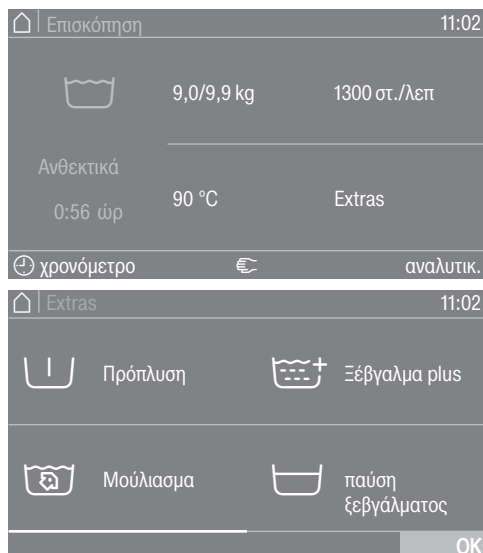

- Επιλέξτε μία ή περισσότερες πρόσθετες λειτουργίες.
- Πατήστε το σύμβολο OK.

Η οθόνη μεταβαίνει στο μενού Επισκόπηση.

Πρόπλυση

Για έντονα λερωμένα ρούχα μπορεί να επιλεγθεί επιπρόσθετα ένας κύκλος πρόπλυσης. Οι μεγαλύτερες σε όγκο ακαθαρσίες μαλακώνουν και αφαιρούνται πριν από την κύρια πλύση.

Μούλιασμα

Για πολύ βρόμικα ρούχα με λεκέδες από πρωτεΐνες. Ο χρόνος μουλιάσματος ανέρχεται στα 10 λεπτά.

Ξέβγαλμα plus

Για ιδιαίτερα καλό αποτέλεσμα ξεβγάλματος μπορεί να ενεργοποιηθεί ένας πρόσθετος κύκλος ξεβγάλματος.

παύση ξεβγάλματος

Τα ρούχα παραμένουν μέσα στο νερό μετά τον τελευταίο κύκλο πλύσης. Έτσι τα ρούχα δεν τσαλακώνονται, αν δεν τα βγάλετε από το πλυντήριο ρούχων αμέσως μετά τη λήξη του προγράμματος.

Διακοπή τροφοδοσίας

Το νερό αντλείται πριν από τον τελευταίο κύκλο πλύσης και το πρόγραμμα σταματά. Το επιθυμητό μέσο όπως π.χ. υλικό κολλαρίσματος, χρωστική ή μέσο εμποτισμού τροφοδοτείται απευθείας μέσα στον κάδο. Το πρόγραμμα συνεχίζεται πατώντας το πλήκτρο αφής Έναρξη/Διακοπή.

εντατικό

Για πολύ λερωμένα και ανθεκτικά ρούχα. Με την παράταση της κύριας πλύσης ενισχύεται η καθαριστική δράση.

πρόσθετο νερό

Η στάθμη του νερού κατά την πλύση αυξάνεται.

Έναρξη προγράμματος – Λήξη προγράμματος

Έναρξη προγράμματος

Μόλις ένα πρόγραμμα μπορεί να ξεκινήσει, αναβοσβήνει το πλήκτρο αφής Έναρξη/Διακοπή.

- Πατήστε το πλήκτρο αφής Έναρξη/Διακοπή.

Η πόρτα κλειδώνει (σύμβολο ) και το πρόγραμμα πλύσης ξεκινά.

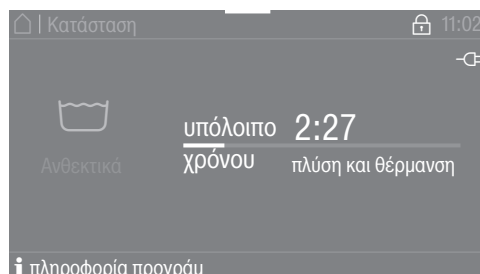

Χρήσιμη συμβουλή: Στο αναπτυσσόμενο μενού μπορείτε να ρυθμίσετε να εμφανίζονται η επιλεγμένη θερμοκρασία, η ταχύτητα στροφών και οι επιλεγμένες πρόσθετες λειτουργίες.

Αν έχει επιλεγεί ώρα προεπιλογής έναρξης ( χρονόμετρο), αυτή εμφανίζεται κάτω αριστερά στην οθόνη.

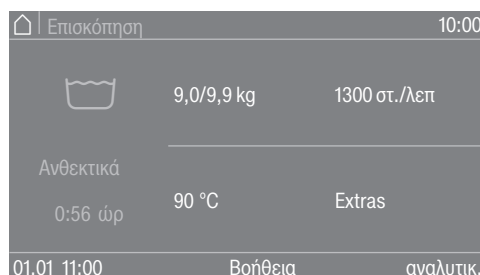

Αν επιλέξετε το πεδίο επιλογής **i** πληροφορία προγράμ, εμφανίζονται όλες οι πληροφορίες που σχετίζονται με το πρόγραμμα.

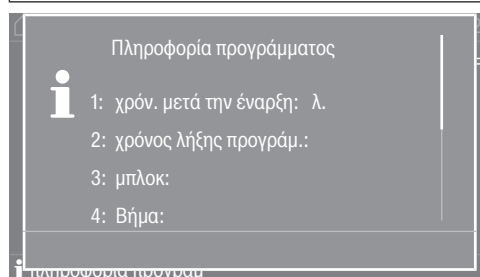

Μετά την παρέλευση της ώρας προεπιλογής έναρξης ή αμέσως μετά την έναρξη στην οθόνη εμφανίζεται η διάρκεια του προγράμματος. Επιπλέον, στην οθόνη εμφανίζεται και η εκτέλεση του προγράμματος.

Ανάλογα με την επιλεγμένη ρύθμιση στο επίπεδο ρυθμίσεων ιδιοκτήτη ή στο πρόγραμμα η συσκευή μετά τη λήξη του προγράμματος μεταβαίνει στην προστασία από το τσαλάκωμα. Η πόρτα παραμένει κλειδωμένη. Η πόρτα μπορεί ανά πάσα στιγμή να ξεκλειδώσει με το πλήκτρο Έναρξη/Διακοπή.

Αφαίρεση ρούχων

- Ανοίξτε την πόρτα.
- Αφαιρέστε τα ρούχα.

Τυχόν ρούχα που έμειναν μέσα στον κάδο ενδέχεται στο επόμενο πλύσιμο να στενέψουν ή να ξεβάψουν καταστρέφοντας άλλα ρούχα.

Αφαιρέστε όλα τα ρούχα από τον κάδο.

- Ελέγξτε τον στεγανοποιητικό δακτύλιο στην πόρτα για τυχόν ξένα σώματα.
- Απενεργοποιήστε το πλυντήριο ρούχων πατώντας το πλήκτρο .

Χρήσιμη συμβουλή: Αφήστε τη θήκη απορρυπαντικού λίγο ανοιχτή, για να μπορεί να στεγνώσει.

Χρονόμετρο

Με το χρονόμετρο μπορείτε να επιλέξετε την ημερομηνία έναρξης του προγράμματος, την ώρα έναρξης του προγράμματος ή την ώρα λήξης του προγράμματος. Η λειτουργία αυτή ονομάζεται προεπιλογή έναρξης.

Ρύθμιση χρονομέτρου

- Αγγίξτε το πεδίο επιλογής  χρονόμετρο.

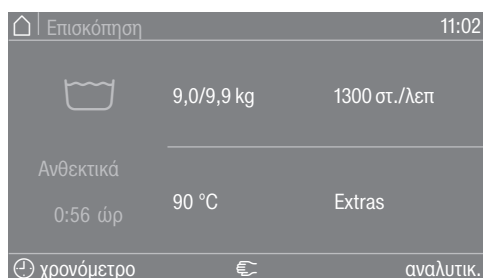

- Επιλέξτε λήξη στις, ημ/ια έναρξης ή έναρξη στις.



- Ρυθμίστε τις ώρες και τα λεπτά ή την ημερομηνία και επιβεβαιώστε με το σύμβολο .

Ακύρωση χρονομέτρου

Πριν από την έναρξη του προγράμματος μπορεί να ακυρωθεί ο επιλεγμένος χρόνος προεπιλογής έναρξης.

- Αγγίξτε το πεδίο επιλογής με τις επιλεγμένες ρυθμίσεις στο πεδίο χρονομέτρου π.χ. 01.01. 11:00.

Στην οθόνη εμφανίζεται ο επιλεγμένος χρόνος προεπιλογής έναρξης.

- Αγγίξτε το πεδίο επιλογής διαγραφή.
- Επιβεβαιώστε με το σύμβολο .

Ο επιλεγμένος χρόνος προεπιλογής έναρξης ακυρώνεται.

Έναρξη χρονο-μέτρου

- Πατήστε το πλήκτρο αφής *Έναρξη/Διακοπή*.

Η πόρτα κλειδώνει και στην οθόνη εμφανίζεται ο χρόνος μέχρι την έναρξη του προγράμματος.

Μετά την έναρξη προγράμματος ο επιλεγμένος χρόνος προεπιλογής έναρξης μπορεί να αλλάξει ή να ακυρωθεί μόνο μέσω διακοπής προγράμματος.

Μπορείτε να ξεκινήσετε το πρόγραμμα άμεσα οποιαδήποτε στιγμή.

- Αγγίξτε το πεδίο επιλογής έναρξης αμέσως.

Ιδιαιτερότητες στην εκτέλεση του προγράμματος

Στύψιμο

Αριθμός στροφών τελικού στυψίματος

Μετά την επιλογή προγράμματος στο μενού πριν από την έναρξη εμφανίζεται στην οθόνη πάντα η μέγιστη ταχύτητα στροφών για το πρόγραμμα πλύσης.

Παρέχεται δυνατότητα μείωσης της ταχύτητας στροφών του τελικού στυψίματος.

Ο αριθμός στροφών μπορεί να μεταβληθεί μόνο «προς τα κάτω» ή «προς τα κάτω και επάνω» ανάλογα με το πρόγραμμα. Οι δυνατότητες ρύθμισης εμφανίζονται μόλις πατηθεί ο αριθμός στροφών στυψίματος.

Ενδιάμεσο στύψιμο

Τα ρούχα στύβονται μετά την κύρια πλύση και ανάμεσα στα ξεβγάλματα. Αν μειώσετε την ταχύτητα στροφών του τελικού στυψίματος, μειώνονται αντίστοιχα και οι στροφές ενδιάμεσου στυψίματος.

Προστασία από το τσαλάκωμα

Ο κάδος περιστρέφεται για έως και 30 λεπτά επιπλέον μετά τη λήξη του προγράμματος, για να προστατέψει τα ρούχα από το τσαλάκωμα. Για να ανοίξει η πόρτα της συσκευής θα πρέπει πρώτα να τερματιστεί το πρόγραμμα.

Η προστασία από το τσαλάκωμα εξαρτάται από το πρόγραμμα και η επιλογή μπορεί να ενεργοποιηθεί στο επίπεδο ρυθμίσεων ιδιοκτήτη «ON/OFF».

Προσπέρασμα φάσης προγράμματος

Με τη λειτουργία «Προσπέρασμα φάσης προγράμματος» μπορείτε να «προσπεράσετε» γρήγορα την τρέχουσα φάση μεταβαίνοντας σε προηγούμενη ή επόμενη φάση του προγράμματος. Η εκτέλεση του προγράμματος συνεχίζεται από τη φάση του προγράμματος που έχει επιλεγεί.

Αν ένα πρόγραμμα διακοπεί με το πλήκτρο αφής Έναρξη/Διακοπή, στο παράθυρο διαλόγου διακοπής προγράμματος είναι διαθέσιμη η λειτουργία Προσπέρασμα φάσης προγράμματος ▷▷.

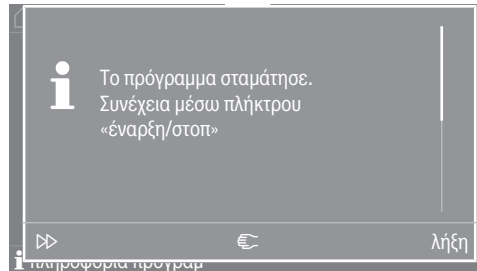

Αν επιλεγεί η λειτουργία Προσπέρασμα φάσης προγράμματος ▷▷, μπορεί μέσω της μονάδας χειρισμού και ενδείξεων να επιλεγεί η επιθυμητή φάση προγράμματος από την οποία θα συνεχιστεί η εκτέλεση του προγράμματος.

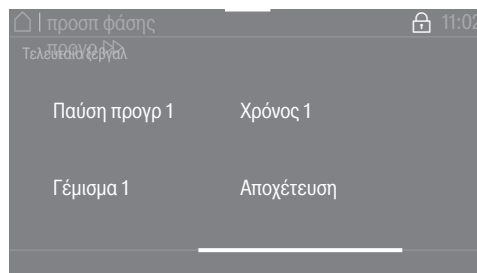

Στη συνέχεια το πρόγραμμα μπορεί να συνεχιστεί με το πλήκτρο αφής Έναρξη/Διακοπή.

Χειροκίνητος έλεγχος

Ο χειροκίνητος έλεγχος μπορεί να χρησιμοποιηθεί πριν από την έναρξη προγράμματος ή κατά τη διακοπή προγράμματος.

Ο χειροκίνητος έλεγχος είναι δυνατός πριν από την έναρξη προγράμματος ή σε μια διακοπή του προγράμματος.

- Πατήστε το πλήκτρο ◀ «Χειροκίνητος έλεγχος» για να μεταβείτε στην εισαγωγή κωδικού πρόσβασης.



Μετάβαση στον χειροκίνητο έλεγχο

Ιδιαιτερότητες στην εκτέλεση του προγράμματος



- Εισαγάγετε τον κωδικό πρόσβασης.
- Επιβεβαιώστε την εισαγωγή κωδικού πρόσβασης με το πλήκτρο αφής OK.

Εμφανίζεται το μενού χειροκίνητες ρυθμίσεις:





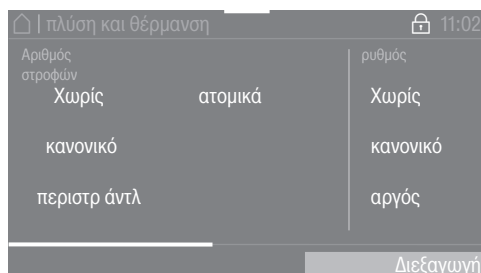

Η τρέχουσα κατάσταση σχετικά με τη στάθμη, τον αριθμό στροφών και τη θερμοκρασία εμφανίζεται με πορτοκαλί χρώμα.



- Επιλέξτε την επιθυμητή ρύθμιση.
- Επιβεβαιώστε την εισαγωγή με το πλήκτρο αφής Εκτέλεση.

Τα υπομενού εμφανίζονται σε διάφορες λειτουργίες χειρισμού. Για αναλυτική περιγραφή ανατρέξτε στο κεφάλαιο «Παραδείγματα για τον χειρισμό».

Στα πλήκτρα λειτουργιών έχουν αντιστοιχιστεί συγκεκριμένες λειτουργίες του χειροκίνητου ελέγχου:

- Παροχή νερού 
- Δοσομέτρηση 
- Πλύση και θέρμανση 
- Εκτέλεση με κίνηση 
- Στύψιμο 

- Τερματίστε μια επιλεγμένη λειτουργία με εκ νέου πάτημα του πλήκτρου.

παροχή νερού 

Οι βαλβίδες παροχής νερού και η στάθμη νερού μπορούν να ρυθμιστούν.

- Πατήστε το πλήκτρο λειτουργίας  παροχή νερού.

Ιδιαιτερότητες στην εκτέλεση του προγράμματος

- Επιλέξτε την επιθυμητή τιμή.
- Επιβεβαιώστε την επιλογή πατώντας το πλήκτρο αφής Διεξαγωγή.

Αν ρυθμιστεί υψηλότερη αριθμητική τιμή, οι τιμές που βρίσκονται παρακάτω δεν εμφανίζονται πλέον.

- Πατήστε το πλήκτρο αφής Έναρξη/Διακοπή.

Το πρόγραμμα πλύσης εκκινείται ή συνεχίζεται.

Δοσομέτρηση

Η δοσολογία των διαφόρων αντλιών δοσομέτρησης μπορεί να ρυθμιστεί.

Η λειτουργία είναι δυνατή μόνο αν στο επίπεδο ρυθμίσεων ιδιοκτήτη έχει επιλεγεί το Connector Box, οι αντλίες δοσομέτρησης και η αυτόματη δοσομέτρηση, βλέπε κεφάλαιο «Επίπεδο ρυθμίσεων ιδιοκτήτη».

- Πατήστε το πλήκτρο λειτουργίας  Δοσομέτρηση.
- Επιλέξτε την επιθυμητή αντλία δοσομέτρησης και την επιθυμητή δοσολογία π.χ. D1 50 ml.
- Επιβεβαιώστε την επιλογή πατώντας το πλήκτρο αφής Διεξαγωγή.
- Πατήστε το πλήκτρο αφής Έναρξη/Διακοπή.

Το πρόγραμμα πλύσης εκκινείται ή συνεχίζεται.

πλύση και θέρμανση

Ο αριθμός στροφών, ο ρυθμός και η θερμοκρασία μπορούν να ρυθμιστούν.

- Πατήστε το πλήκτρο λειτουργίας  πλύση και θέρμανση.
- Επιλέξτε τις επιθυμητές ρυθμίσεις.

Στην πολλαπλή επιλογή εμφανίζεται η επιλεγμένη ρύθμιση με πορτοκαλί χρώμα.

- Επιβεβαιώστε την επιλογή πατώντας το πλήκτρο αφής Διεξαγωγή.
- Πατήστε το πλήκτρο αφής Έναρξη/Διακοπή.

Το πρόγραμμα πλύσης εκκινείται ή συνεχίζεται.

αποχέτ. νερ. με κίνηση

Η διαδρομή εκροής, ο αριθμός στροφών και ο ρυθμός μπορούν να ρυθμιστούν.

- Πατήστε το πλήκτρο λειτουργίας  αποχέτ. νερ. με κίνηση.
- Επιλέξτε τις επιθυμητές ρυθμίσεις.

Στην πολλαπλή επιλογή εμφανίζεται η επιλεγμένη ρύθμιση με πορτοκαλί χρώμα.

- Επιβεβαιώστε την επιλογή πατώντας το πλήκτρο αφής Διεξαγωγή.

στύψιμο

Ο αριθμός στροφών μπορεί να ρυθμιστεί.

- Πατήστε το πλήκτρο λειτουργίας  στύψιμο.
- Επιλέξτε την επιθυμητή τιμή.





Ιδιαιτερότητες στην εκτέλεση του προγράμματος

- Επιβεβαιώστε την επιλογή πατώντας το πλήκτρο αφής Διεξαγωγή.
- Πατήστε το πλήκτρο αφής Έναρξη/Διακοπή.

Το πρόγραμμα πλύσης εκκινείται ή συνεχίζεται.

Συνδυασμοί λειτουργιών

Οι λειτουργίες παροχή νερού, δοσομέτρηση, πλύση και θέρμανση μπορούν να επιλεγούν ταυτόχρονα σε οποιονδήποτε συνδυασμό*.

 Παροχή νερού	 Δοσομέτρηση	 Πλύση και θέρμανση	 Εκτέλεση με κίνηση	 Στύψιμο
<input checked="" type="checkbox"/>	<input checked="" type="checkbox"/>	<input type="checkbox"/>	<input type="checkbox"/>	<input type="checkbox"/>
<input type="checkbox"/>	<input checked="" type="checkbox"/>	<input checked="" type="checkbox"/>	<input type="checkbox"/>	<input type="checkbox"/>
<input checked="" type="checkbox"/>	<input type="checkbox"/>	<input checked="" type="checkbox"/>	<input type="checkbox"/>	<input type="checkbox"/>
<input checked="" type="checkbox"/>	<input checked="" type="checkbox"/>	<input checked="" type="checkbox"/>	<input type="checkbox"/>	<input type="checkbox"/>

* πιθανοί συνδυασμοί λειτουργιών

Αλλαγή προγράμματος

Αλλαγή προγράμματος πλύσης

Για να επιλέξετε ένα άλλο πρόγραμμα πρέπει πρώτα να διακόψετε το πρόγραμμα που έχει ξεκινήσει και να επιλέξετε το καινούριο πρόγραμμα.

Διακοπή προγράμματος

Μπορείτε να διακόψετε ένα πρόγραμμα πλύσης οποιαδήποτε στιγμή μετά την έναρξη του προγράμματος.

Τα προγράμματα με κερματοδέκτη και τα προγράμματα απολύμανσης μπορούν να διακοπούν μόνο με εισαγωγή κωδικού.

- Πατήστε το πλήκτρο αφής Έναρξη/Διακοπή.

Στην οθόνη εμφανίζεται η ένδειξη:

- Το πρόγραμμα σταμάτησε. Συνέχεια μέσω πλήκτρου «έναρξη/στοπ»

Στην οθόνη εμφανίζεται η ένδειξη:

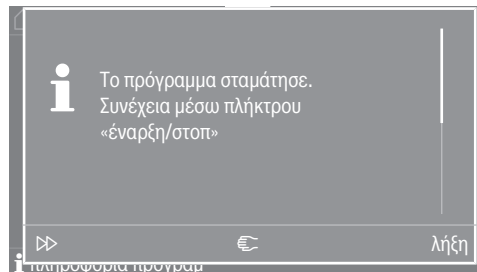

- Επιλέξτε λήξη.

Το νερό πλύσης δεν απομακρύνεται, ώστε να μπορεί να χρησιμοποιηθεί σε επόμενο πρόγραμμα. Μετά την ολοκλήρωση του προγράμματος εμφανίζεται το παράθυρο/η οθόνη λήξης προγράμματος. Υπάρχει δυνατότητα να μεταβείτε στο βασικό μενού ή να απομακρύνετε το νερό πλύσης πατώντας το πεδίο επιλογής ξεκινήστε τη διαδικασία.

Όσο υπάρχει νερό στη συσκευή, η πόρτα παραμένει κλειδωμένη.

Αν ισχύει η συνθήκη λήξη προγράμματος χωρίς νερό, η πόρτα μπορεί να ανοίξει.

- Περιμένετε μέχρι να ξεκλειδώσει η πόρτα.
- Ανοίξτε την πόρτα.
- Αφαιρέστε τα ρούχα.

Ενεργοποίηση πλυντηρίου ρούχων μετά από διακοπή ρεύματος

Εάν κατά τη διάρκεια της πλύσης απενεργοποιηθεί το πλυντήριο ρούχων με το πλήκτρο , το πρόγραμμα διακόπτεται.

- Ενεργοποιήστε ξανά το πλυντήριο ρούχων με το πλήκτρο .
- Λάβετε υπόψη το μήνυμα στην οθόνη.

Αλλαγή διεξαγωγής προγράμματος

- Πατήστε το πλήκτρο Έναρξη/Διακοπή.
Το πρόγραμμα συνεχίζεται.

Προσθήκη/αφαίρεση ρούχων

Στα πρώτα λεπτά μετά την έναρξη του προγράμματος μπορείτε να προσθέσετε ή να αφαιρέσετε ρούχα.

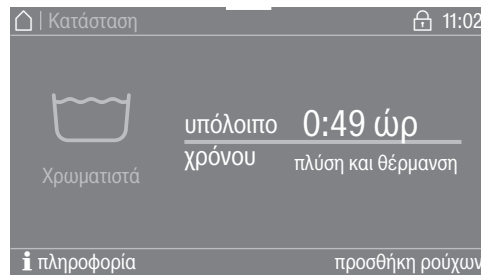

- Αγγίξτε το πεδίο επιλογής προσθήκη ρούχων.

Αν η ένδειξη προσθήκη ρούχων δεν εμφανίζεται πλέον στην οθόνη, δεν μπορείτε πλέον να προσθέσετε άλλα ρούχα.

Το πρόγραμμα πλύσης σταματά και η πόρτα ξεκλειδώνει.

⚠ Κίνδυνος δερματικών εγκαυμάτων από απορρυπαντικά.
Κατά την εκ των υστέρων τοποθέτηση ή την αφαίρεση ρούχων ενδέχεται να έρθετε σε επαφή με απορρυπαντικό, ιδιαίτερα αν αυτό προστίθεται εξωτερικά.
Προσέχετε όταν βάζετε τα χέρια σας στον κάδο.
Σε περίπτωση επαφής του μείγματος νερού-απορρυπαντικού με το δέρμα, ξεπλύνετε αμέσως με άφθονο καθαρό νερό.

- Ανοίξτε την πόρτα.
- Προσθέστε ή αφαιρέστε μεμονωμένα ρούχα.
- Κλείστε την πόρτα.
- Πατήστε το πλήκτρο αφής Έναρξη/Διακοπή.

Το πρόγραμμα πλύσης συνεχίζεται.

Σε θερμοκρασία άνω των 50°C στον κάδο, το κλείστρο της πόρτας παραμένει ενεργό. Μόνο μετά τη μείωση της θερμοκρασίας κάτω από 50°C απενεργοποιείται το κλείστρο της πόρτας.

Τι πρέπει να κάνετε, αν...

Βοήθεια σε περίπτωση βλάβης

Απασφάλιση έκτακτης ανάγκης της πόρτας σε περίπτωση διακοπής ρεύματος

Η πόρτα δεν ανοίγει.

⚠ Προσοχή! Κίνδυνος από τον περιστρεφόμενο κάδο και κίνδυνος εγκαύματος.
Πριν από την τοποθέτηση του κλειδιού Torx πρέπει να βεβαιωθείτε οπωσδήποτε ότι η συσκευή είναι χωρίς τάση, ο κάδος είναι ακίνητος και δεν υπάρχει νερό στη συσκευή.

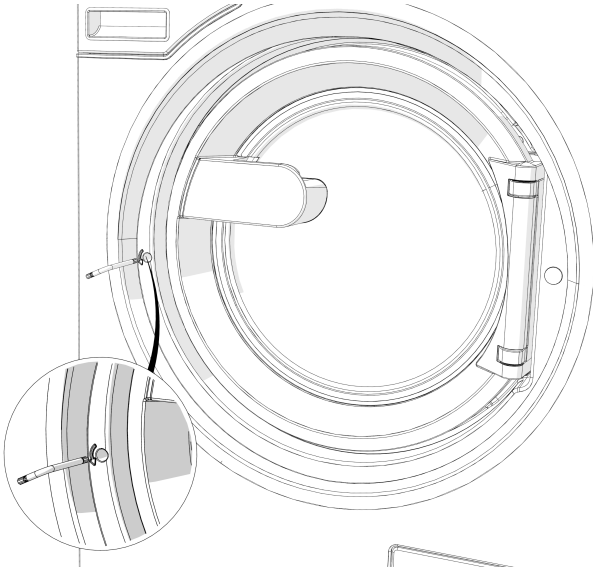

- Στρέψτε το στοιχείο απασφάλισης εσωτερικού εξάγωνου με ένα κλειδί Torx T 40 κατά δύο πλήρεις περιστροφές **αριστερόστροφα**.

Χρήσιμη συμβουλή: Πιέζοντας ταυτόχρονα την πόρτα διευκολύνεται η περιστροφή της απασφάλισης έκτακτης ανάγκης.

Το στοιχείο απασφάλισης βρίσκεται απέναντι από τον αναστολέα της πόρτας στο ύψος της λαβής της πόρτας (βλέπε εικόνα).

Το στοιχείο απασφάλισης δεν επιτρέπεται σε καμία περίπτωση να περιστραφεί προς τα δεξιά.

Ζημιά στην κλειδαριά της πόρτας.

Η αντίσταση περιστροφής μειώνεται αισθητά. Όταν το στοιχείο απασφάλισης χαλαρώσει, η πόρτα ξεκλειδώνει.

Χρήσιμη συμβουλή: Δεν είναι απαραίτητο να περιστρέψετε προς τα πίσω (στην αρχική θέση) το στοιχείο απασφάλισης.

Μπορείτε τώρα να ανοίξετε την πόρτα.

Service

Σε περίπτωση βλάβης ειδοποιήστε αμέσως το Miele Service.

Όταν πρόκειται να καλέσετε το Miele Service θα χρειαστεί να αναφέρετε το μοντέλο, τον αριθμό σειράς και τον κωδικό προϊόντος. Τα συγκεκριμένα στοιχεία αναγράφονται στην πινακίδα τύπου. Όταν η πόρτα είναι ανοιχτή, μπορείτε να δείτε την πινακίδα τύπου στο επάνω μέρος, στον δακτύλιο της πόρτας ή επάνω στην πίσω πλευρά της συσκευής:

Model			
SN:	/	0 0 0 0 0 0 0 0	
Art.-Nr.		Mat -Nr.	
IBN			

Εικονοσύμβολο

Αναφέρετε επίσης στο Service το μήνυμα βλάβης που εμφανίζεται στην οθόνη της συσκευής.

Σε περίπτωση αντικατάστασης πρέπει να χρησιμοποιήσετε αποκλειστικά γνήσια ανταλλακτικά Miele (και σε αυτή την περίπτωση το Miele Service θα χρειαστεί τις πληροφορίες μοντέλου, αριθμού σειράς και κωδικού προϊόντος).

Βοήθεια για βλάβες

Τις περισσότερες βλάβες ή σφάλματα, που μπορεί να παρουσιαστούν κατά την καθημερινή χρήση, μπορείτε να τις αντιμετωπίσετε μόνοι σας. Σε πολλές περιπτώσεις εξοικονομείτε χρόνο και χρήμα, επειδή δεν χρειάζεται να καλέσετε το Miele Service.

Οι παρακάτω πίνακες αποτελούν ένα βοήθημα για να εντοπίσετε την αιτία μιας βλάβης ή ενός σφάλματος και να την εξαλείψετε. Έχετε ωστόσο υπόψη ότι:

⚠ Οι επισκευές σε ηλεκτρικές συσκευές επιτρέπεται να εκτελούνται μόνο από εξουσιοδοτημένους ειδικούς τεχνίτες. Από ακατάλληλες επισκευές μπορεί να προκύψουν σημαντικοί κίνδυνοι για τον χρήστη.

Δεν ξεκινάει κανένα πρόγραμμα πλύσης

Πρόβλημα	Αιτία και διόρθωση
Η οθόνη παραμένει σκοτεινή και το πλήκτρο αφής Έναρξη/Διακοπή δεν ανάβει ούτε αναβοσβήνει.	<p>Η συσκευή δεν έχει ρεύμα.</p> <ul style="list-style-type: none"> ■ Βεβαιωθείτε ότι το πλυντήριο ρούχων έχει τεθεί σε λειτουργία. ■ Βεβαιωθείτε ότι το πλυντήριο ρούχων έχει συνδεθεί στο ρεύμα. ■ Βεβαιωθείτε ότι η ασφάλεια της κτιριακής εγκατάστασης είναι εντάξει.
	<p>Το πλυντήριο ρούχων απενεργοποιήθηκε αυτόματα για λόγους εξοικονόμησης ρεύματος.</p> <ul style="list-style-type: none"> ■ Ενεργοποιήστε ξανά το πλυντήριο ρούχων με το πλήκτρο ⏻.

Τι πρέπει να κάνετε, αν...

Πρόβλημα	Αιτία και διόρθωση
Στην οθόνη εμφανίζεται το μήνυμα: F - Βλάβη κλειδαριάς πόρτας. Μπορείτε να συνεχίσετε μέσω του πλήκτρου «Έναρξη/στοπ»	Η πόρτα δεν είναι σωστά κλειδωμένη. Το κλείστρο της πόρτας δεν έχει ασφαλίσει. <ul style="list-style-type: none">■ Κλείστε πάλι την πόρτα.■ Ξεκινήστε εκ νέου το πρόγραμμα. Αν το μήνυμα σφάλματος εμφανιστεί εκ νέου, καλέστε το service.
Η οθόνη είναι σκοτεινή και το πλήκτρο αφής Έναρξη/ Διακοπή αναβοσβήνει αργά.	Η οθόνη απενεργοποιείται αυτόματα για λόγους εξοικονόμησης ενέργειας. <ul style="list-style-type: none">■ Πατήστε ένα οποιοδήποτε πλήκτρο. Η οθόνη ενεργοποιείται εκ νέου.
Το πρόγραμμα εμφανίζεται στο μενού πριν από την έναρξη και το πλήκτρο αφής Έναρξη/Διακοπή δεν αναβοσβήνει.	Η πόρτα είναι ακουμπισμένη αλλά δεν έχει κλείσει σωστά. <ul style="list-style-type: none">■ Ελέγξτε αν η πόρτα έχει κλείσει σωστά.

Διακοπή προγράμματος και μήνυμα σφάλματος

Πρόβλημα	Αιτία και διόρθωση
<p>⚡F - βλάβη αποχέτευσης νερού. Αν η επαννεκίνηση της συσκευής αποτύχει, καλείτε το Miele Service.</p>	<p>Η εκροή νερού είναι φραγμένη ή εμποδίζεται. Η θέση του εύκαμπτου σωλήνα αποχέτευσης είναι πολύ ψηλά.</p> <ul style="list-style-type: none"> ■ Καθαρίστε το φίλτρο αποχέτευσης και την αντλία αποχέτευσης. ■ Το μέγιστο ύψος απάντλησης ανέρχεται στο 1 m.
<p>⚡F - βλάβη αποχέτευσης νερού. Αν η επανεκκίνηση της συσκευής αποτύχει, καλείτε το Miele Service.</p>	<p>Η παροχή νερού είναι κλειστή ή εμποδίζεται.</p> <ul style="list-style-type: none"> ■ Βεβαιωθείτε ότι η βρύση είναι αρκετά ανοιχτή. ■ Ελέγξτε μήπως ο εύκαμπτος σωλήνας παροχής έχει τσακίσει.
	<p>Η πίεση του νερού είναι πολύ χαμηλή.</p> <ul style="list-style-type: none"> ■ Ενεργοποιήστε τη ρύθμιση «Χαμηλή πίεση νερού» (βλ. κεφάλαιο «Επίπεδο ιδιοκτήτη», ενότητα «Χαμηλή πίεση νερού»).
	<p>Τα φίλτρα στην παροχή νερού είναι βουλωμένα.</p> <ul style="list-style-type: none"> ■ Καθαρίστε τα φίλτρα (βλ. κεφάλαιο «Καθαρισμός και φροντίδα», ενότητα «Καθαρισμός φίλτρων στην παροχή νερού»).
<p>⚠ Η θερμοκρασία απολύμανσης δεν έχει επιτευχθεί.</p>	<p>Κατά τη διάρκεια του προγράμματος απολύμανσης δεν επιτεύχθηκε η απαιτούμενη θερμοκρασία.</p> <ul style="list-style-type: none"> ■ Το πλυντήριο ρούχων δεν εκτέλεσε σωστά την απολύμανση. ■ Ξεκινήστε εκ νέου το πρόγραμμα.
<p>⚠ Βλάβη F. Αν η επανεκκίνηση συσκευής είναι ανεπιτυχής, καλείτε το Miele Service.</p>	<p>Υπάρχει βλάβη.</p> <ul style="list-style-type: none"> ■ Αποσυνδέστε το πλυντήριο ρούχων από το δίκτυο ρεύματος. ■ Περιμένετε τουλάχιστον 2 λεπτά προτού επανασυνδέσετε τη συσκευή στο δίκτυο ρεύματος. ■ Θέστε το πλυντήριο ρούχων εκ νέου σε λειτουργία. ■ Ξεκινήστε εκ νέου το πρόγραμμα. Αν το μήνυμα σφάλματος εμφανιστεί εκ νέου, καλέστε το service.

Τι πρέπει να κάνετε, αν...

Στην οθόνη εμφανίζεται ένα μήνυμα βλάβης

Πρόβλημα	Αιτία και διόρθωση
i Δοχείο δοσομετρητή άδειο	Ένα από τα δοχεία απορρυπαντικού για την εξωτερική δοσομέτρηση είναι άδειο. ■ Γεμίστε το δοχείο απορρυπαντικού.
i Υπόδειξη για Υγιεινή: ξεκινάτε το πρόγραμμα με 60°C τουλάχιστον	Στην τελευταία πλύση επιλέχθηκε ένα πρόγραμμα πλύσης με θερμοκρασία κάτω των 60°C ή το πρόγραμμα <i>Αντληση/Στύψιμο</i> . ■ Εκκινήστε ένα πρόγραμμα με τουλάχιστον 60°C ή το πρόγραμμα Καθαρισμός συσκευής.
i F - βλάβη αποχέτευσης νερού. Αν η επανεκκίνηση της συσκευής αποτύχει, καλείτε το Miele Service.	Η παροχή ζεστού νερού είναι κλειστή ή εμποδίζεται. ■ Βεβαιωθείτε ότι η βρύση ζεστού νερού είναι αρκετά ανοιχτή. ■ Ελέγξτε μήπως ο εύκαμπτος σωλήνας παροχής έχει τσακίσει.
i Τα ρούχα δεν στύφτηκαν καλά	Στο τελικό στύψιμο δεν επιτεύχθηκε ο ρυθμισμένος αριθμός στροφών λόγω υψηλού παράκεντρου φορτίου. ■ Βεβαιωθείτε ότι το πλυντήριο ρούχων είναι κατακόρυφα ευθυγραμμισμένο. ■ Εκτελέστε εκ νέου στύψιμο των ρούχων.
i Διαρροή συσκευής	Το πλυντήριο ρούχων ή η βαλβίδα εκροής παρουσιάζει διαρροή. ■ Κλείστε τη βάνα νερού. ■ Ειδοποιήστε το Miele Service.

Μη ικανοποιητικό αποτέλεσμα πλύσης

Πρόβλημα	Αιτία και διόρθωση
Τα ρούχα δεν καθαρίζουν καλά με υγρό απορρυπαντικό.	<p>Τα υγρά απορρυπαντικά δεν περιέχουν λευκαντικές ουσίες. Γι' αυτό και δεν αφαιρούνται οι λεκέδες, π.χ. από φρούτα, καφέ ή τσάι.</p> <ul style="list-style-type: none"> ■ Χρησιμοποιείτε απορρυπαντικά σε σκόνη που περιέχουν λευκαντικές ουσίες. ■ Βάζετε αφαιρετικό λεκέδων στη θήκη  και το υγρό απορρυπαντικό στο σφαιρίδιο δοσομέτρησης. ■ Μην βάζετε ποτέ στη θήκη υγρό απορρυπαντικό μαζί με αφαιρετικό λεκέδων.
Στα πλυμένα σκούρα ρούχα υπάρχουν λευκά υπολείμματα απορρυπαντικού.	<p>Το απορρυπαντικό περιέχει αδιάλυτα στο νερό συστατικά (ζεόλιθο) για την αποσκλήρυνση του νερού. Τα συστατικά αυτά επικάθησαν επάνω στα ρούχα.</p> <ul style="list-style-type: none"> ■ Προσπαθήστε να αφαιρέσετε τα υπολείμματα μετά το στέγνωμα με μια βούρτσα. ■ Στο εξής πλένετε τα σκούρα ρούχα με απορρυπαντικά χωρίς ζεόλιθο. Τα υγρά απορρυπαντικά συνήθως δεν περιέχουν ζεόλιθο.
Τα ρούχα με πολύ λιπαρούς λεκέδες δεν καθαρίζουν.	<ul style="list-style-type: none"> ■ Επιλέξτε ένα πρόγραμμα με πρόπλυση. Εκτελέστε την πρόπλυση με υγρό απορρυπαντικό. ■ Για την κύρια πλύση χρησιμοποιήστε απορρυπαντικό σε σκόνη του εμπορίου. <p>Για τις πολύ βρόμικες φόρμες εργασίας συνιστώνται ειδικά απορρυπαντικά για την κύρια πλύση. Ενημερωθείτε σχετικά από αντιπροσώπους του εμπορίου απορρυπαντικών και καθαριστικών.</p>
Στα πλυμένα ρούχα κολάνε γκρι ελαστικά υπολείμματα (λιπαρά υπολείμματα βρομιάς).	<p>Η δόση του απορρυπαντικού ήταν πολύ χαμηλή. Τα ρούχα ήταν πολύ λερωμένα με λίπος (λάδια, αλοιφές).</p> <ul style="list-style-type: none"> ■ Για ρούχα με τέτοιους λεκές προσθέστε περισσότερο απορρυπαντικό ή χρησιμοποιήστε υγρό απορρυπαντικό. ■ Πριν από την επόμενη πλύση εκτελέστε ένα πρόγραμμα πλύσης 60°C με υγρό απορρυπαντικό χωρίς ρούχα.

Τι πρέπει να κάνετε, αν...

Γενικά προβλήματα με το πλυντήριο

Πρόβλημα	Αιτία και διόρθωση
Το αυτόματο πλυντήριο δεν στέκεται σταθερό κατά το στύψιμο.	Τα πόδια της συσκευής δεν πατάνε ομοιόμορφα στο δάπεδο και δεν είναι σταθεροποιημένα. ■ Ευθυγραμμίστε το αυτόματο πλυντήριο και σταθεροποιήστε τα πόδια του.
Ακούγονται περίεργοι θόρυβοι κατά την άντληση νερού.	Δεν πρόκειται για σφάλμα. Οι θόρυβοι στην αρχή και στο τέλος της άντλησης είναι φυσιολογικοί (αναρρόφηση κενού).
Μένουν αρκετά υπολείμματα απορρυπαντικού στη θήκη απορρυπαντικού.	Η πίεση παροχής του νερού δεν είναι αρκετή. ■ Καθαρίστε τα φίλτρα παροχής νερού. Απορρυπαντικά σε σκόνη μαζί με αποσκληρυντικά έχουν την τάση να «κολλούν». ■ Καθαρίστε καλά τη θήκη απορρυπαντικού και μελλοντικά τοποθετείτε στη θήκη πάντα πρώτα το απορρυπαντικό και μετά το αποσκληρυντικό.
Το μαλακτικό δεν ξεπλένεται εντελώς ή μένει πολύ νερό μέσα στη θήκη ☼.	Το σιφονάκι αναρρόφησης δεν είναι καλά τοποθετημένο ή έχει βουλώσει. ■ Καθαρίστε το σιφονάκι αναρρόφησης, βλέπε κεφάλαιο «Καθαρισμός και φροντίδα», παράγραφος «Καθαρισμός της θήκης απορρυπαντικού».
Στην οθόνη εμφανίζεται μια ξένη γλώσσα.	Η ρύθμιση γλώσσας άλλαξε. ■ Απενεργοποιήστε το πλυντήριο ρούχων και επανενεργοποιήστε το. Στην οθόνη εμφανίζεται η ρυθμισμένη γλώσσα ιδιοκτήτη. Η γλώσσα ιδιοκτήτη άλλαξε. ■ Ρυθμίστε τη συνηθισμένη γλώσσα (βλ. κεφάλαιο «Επίπεδο ιδιοκτήτη», ενότητα «Γλώσσα»).
Η συσκευή δεν έστυψε τα ρούχα όπως συνήθως. Τα ρούχα είναι ακόμη υγρά.	Κατά τη διάρκεια του τελικού στυψίματος, μετρήθηκε υψηλό παράκεντρο φορτίο και η ταχύτητα περιστροφής μειώθηκε αυτόματα. ■ Τοποθετείτε πάντα στον κάδο μικρά και μεγάλα ρούχα μαζί, για να επιτυγχάνεται έτσι καλύτερη κατανομή του φορτίου.
Ο κάδος είναι ακίνητος, αλλά το πρόγραμμα συνεχίζεται.	Σφάλμα στην εκτέλεση προγράμματος ■ Απενεργοποιήστε το πλυντήριο ρούχων με το πλήκτρο ① και θέστε το και πάλι σε λειτουργία. ■ Λάβετε υπόψη το μήνυμα στην οθόνη. ■ Πατήστε το πλήκτρο Έναρξη/Διακοπή. Ο κάδος αρχίζει να περιστρέφεται εκ νέου και το πρόγραμμα συνεχίζεται.

Η πόρτα δεν ανοίγει

Πρόβλημα	Αιτία και διόρθωση
Το άνοιγμα της πόρτας δεν είναι εφικτό.	<p>Κατά τη διάρκεια της πλύσης η πόρτα είναι κλειδωμένη.</p> <ul style="list-style-type: none"> ■ Πατήστε το πλήκτρο αφής <i>Έναρξη/Διακοπή</i>. ■ Επιλέξτε Διακοπή προγράμματος ή προσθήκη ρούχων. <p>Η πόρτα απασφαλίζει και μπορείτε να την ανοίξετε.</p> <p>Μέσα στον κάδο υπάρχει νερό και το πλυντήριο δεν μπορεί να εκτελέσει άντληση.</p> <ul style="list-style-type: none"> ■ Καθαρίστε το σύστημα εκροής, όπως περιγράφεται στην ενότητα «Άνοιγμα πόρτας, αν βουλώσει η έξοδος νερού ή/και διακοπεί το ρεύμα».
Μετά τη λήξη του προγράμματος ή μετά από διακοπή προγράμματος εμφανίζεται η ένδειξη Φάση κρύωματος ή Εύκολο κρύωμα στην οθόνη.	<p>Για λόγους προστασίας από εγκαύματα, η πόρτα της συσκευής δεν ανοίγει, αν η θερμοκρασία του σαπουνόνερού υπερβαίνει τους 55°C.</p> <ul style="list-style-type: none"> ■ Περιμένετε, μέχρι να πέσει η θερμοκρασία στον κάδο και να σβήσει η ένδειξη στην οθόνη.
Στην οθόνη εμφανίζεται το μήνυμα: F - Βλάβη κλειδαριάς πόρτας. Καλέστε το Miele Service.	<p>Το κλείστρο της πόρτας έχει μπλοκάρει.</p> <ul style="list-style-type: none"> ■ Ειδοποιήστε το Miele Service.

Άνοιγμα πόρτας, αν βουλώσει η έξοδος νερού ή/και διακοπεί το ρεύμα

⚠ Αποσυνδέστε τη συσκευή από το δίκτυο ρεύματος.

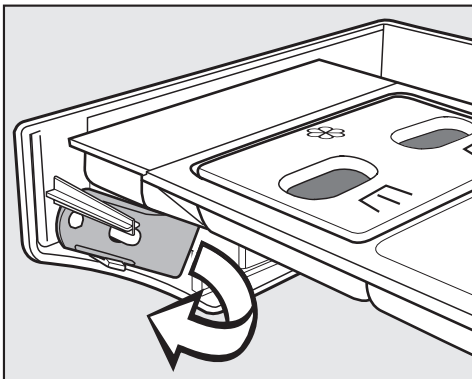

- Στην εσωτερική πλευρά του πλαισίου της θήκης απορρυπαντικού υπάρχει ένα ανοιχτήρι για το κλαπέτο του συστήματος εκροής. Σε μοντέλα συσκευών με σταθερή θήκη απορρυπαντικού το ανοιχτήρι περιέχεται στα συνοδευτικά αξεσουάρ/εξαρτήματα. Αφαιρέστε το ανοιχτήρι.

Τι πρέπει να κάνετε, αν...

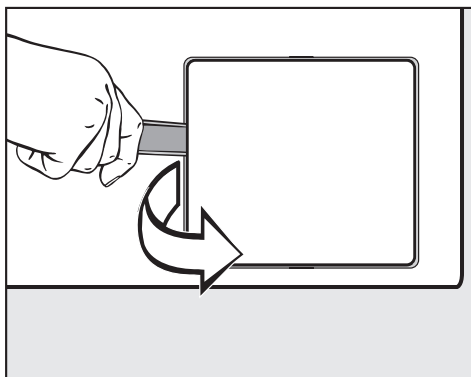

- Ανοίξτε το καπάκι του συστήματος αποχέτευσης.

Αν η έξοδος νερού είναι βουλωμένη, μπορεί να έχει συγκεντρωθεί μεγάλη ποσότητα νερού μέσα στο αυτόματο πλυντήριο.

⚠ Αν νωρίτερα είχατε βάλει κάποιο πρόγραμμα με υψηλή θερμοκρασία υπάρχει κίνδυνος εγκαύματος!

- Τοποθετήστε κάτω από το καπάκι ένα δοχείο.

Μην ξεβιδώσετε τελείως το φίλτρο αποχέτευσης.

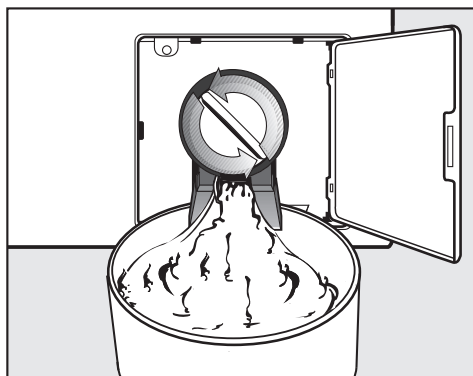

- Ξεβιδώστε το φίλτρο αποχέτευσης, μέχρι να τρέξει το νερό.
- Για να διακόψετε την εκροή του νερού, βιδώστε ξανά το φίλτρο αποχέτευσης.



- Αν δεν τρέχει νερό, ξεβιδώστε τελείως το φίλτρο αποχέτευσης.
- Καθαρίστε σχολαστικά το φίλτρο αποχέτευσης.

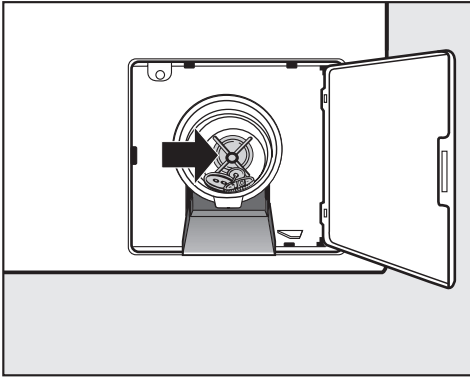

- Βεβαιωθείτε ότι τα πτερύγια της αντλίας αποχέτευσης περιστρέφονται εύκολα και, αν χρειάζεται, αφαιρέστε ξένα αντικείμενα (κουμπιά, κέρματα κ.λπ.) και καθαρίστε τον εσωτερικό χώρο.
- Επανατοποθετήστε το φίλτρο αποχέτευσης και βιδώστε το σφιχτά.

⚠ Αν δεν τοποθετήσετε και σφίξετε το φίλτρο αποχέτευσης πάλι κανονικά στη θέση του, υπάρχει κίνδυνος να τρέχει νερό από τη συσκευή.

Έκδοση με βαλβίδα εκροής

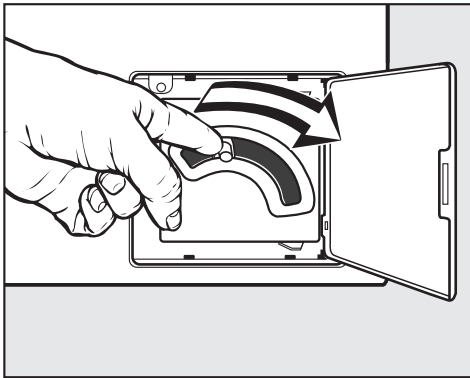

- Στην έκδοση με βαλβίδα εκροής πιέστε για το αναγκαίο άδειασμα τον μοχλό προς τα κάτω και κρατήστε τον σταθερό, μέχρι να σταματήσει η εκροή νερού.

Καθαρισμός και φροντίδα

- Εφόσον αυτό είναι δυνατό, καθαρίζετε και φροντίζετε το πλυντήριο ρούχων μετά τη χρήση.

Για τον καθαρισμό του πλυντηρίου ρούχων δεν επιτρέπεται να χρησιμοποιείτε καμία συσκευή καθαρισμού υψηλής πίεσης, ούτε και να το βρέχετε με δέσμη νερού.

- Καθαρίζετε **το περίβλημα του πλυντηρίου ρούχων, το πλαίσιο πίνακα χειρισμού και τα πλαστικά μέρη** μόνο με ένα απαλό καθαριστικό ή ένα μαλακό υγρό πανί και έπειτα σκουπίζετε τις επιφάνειες μέχρι να στεγνώσουν.

Τα σκληρά απορρυπαντικά χαράζουν την επιφάνεια.

- Καθαρίζετε τις επιφάνειες από ανοξείδωτο χάλυβα με καθαριστικό για ανοξείδωτες επιφάνειες του εμπορίου.
- Απομακρύνετε τις επικαθίσεις από το λάστιχο πόρτας με ένα υγρό πανί.

Εισχώρηση καθαριστικού στα ηλεκτρικά εξαρτήματα.

- Κατά την απολύμανση μιας επιφάνειας, καθαρίζετε την πρόσοψη και την περιοχή της κλειδαριάς της πόρτας μόνο με ένα νωπό πανί. Μην ψεκάζετε κανένα υγρό.

Σχηματισμός σκουριάς από εξωτερικούς παράγοντες

Ο κάδος είναι κατασκευασμένος από ανθεκτικό στη διάβρωση ανοξείδωτο χάλυβα. Το νερό που περιέχει σίδηρο ή τα σιδηρούχα ξένα σώματα (π.χ. συνδετήρες, μεταλλικά κουμπιά, ρινίσματα σιδήρου) τα οποία τοποθετούνται μαζί με τα ρούχα μπορεί να προκαλέσουν σχηματισμό σκουριάς στον κάδο. Σε αυτήν την περίπτωση καθαρίζετε τακτικά τον κάδο και, αμέσως μόλις διαπιστώσετε την εμφάνιση σκουριάς, εφαρμόστε προϊόντα φροντίδας ανοξείδωτου χάλυβα του εμπορίου. Τα λάστιχα της πόρτας πρέπει να ελέγχονται για σιδηρούχα υπολείμματα και να καθαρίζονται σχολαστικά με τα προαναφερόμενα προϊόντα. Τα μέτρα αυτά πρέπει να διεξάγονται τακτικά για προληπτικούς λόγους.

Καθαρισμός θήκης απορρυπαντικού, θήκης υπόλοιπων προϊόντων και σιφονιού αναρρόφησης

- Μετά τη χρήση καθαρίζετε σχολαστικά με ζεστό νερό τη θήκη απορρυπαντικού και τις θήκες των υπόλοιπων προϊόντων από υπολείμματα απορρυπαντικού και επιφανειακές κρούστες.
- Αν η συσκευή δεν χρησιμοποιείται για μεγάλο χρονικό διάστημα αφήστε το καπάκι της θήκης απορρυπαντικού ανοιχτό.

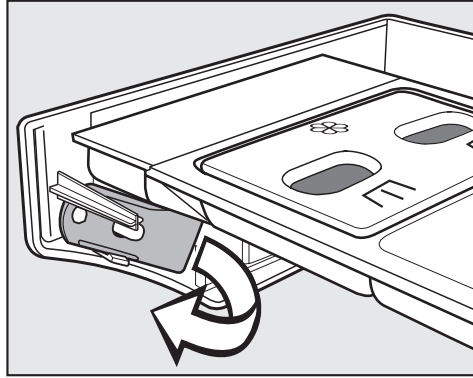

- Στην εσωτερική πλευρά του πλαισίου της θήκης απορρυπαντικού υπάρχει ένα κίτρινο ανοιχτήρι.
- Αφαιρέστε το ανοιχτήρι.

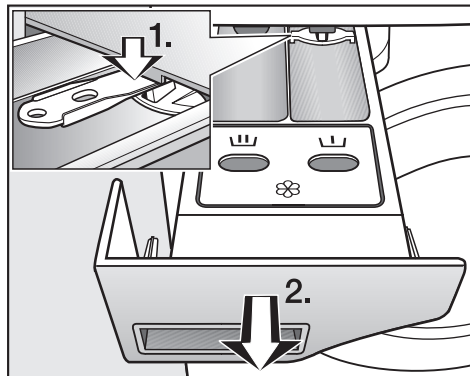

- Τραβήξτε τη θήκη απορρυπαντικού-μαλακτικού προς τα έξω μέχρι τέρμα.

1. Πιέστε την ασφάλεια με το ανοιχτήρι προς τα κάτω.
2. Αφαιρέστε τη θήκη απορρυπαντικού-μαλακτικού.

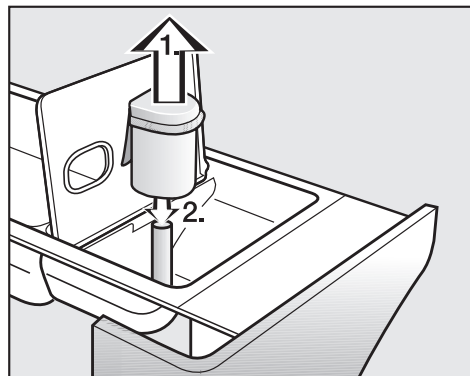

- Καθαρίστε το σιφονάκι αναρρόφησης.

Καθαρισμός και φροντίδα

1. Αφαιρέστε το σιφονάκι αναρρόφησης από τη θήκη  και καθαρίστε το κάτω από τρεχούμενο ζεστό νερό. Καθαρίστε επίσης τον σωλήνα πάνω στον οποίο τοποθετείται το σιφονάκι αναρρόφησης.
2. Επανατοποθετήστε το σιφονάκι αναρρόφησης στη θέση του.

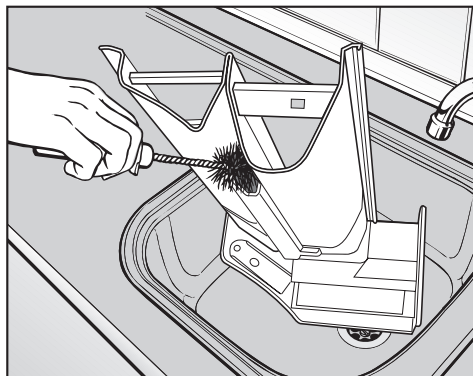

- Καθαρίστε τη δίοδο μαλακτικού με ζεστό νερό και βούρτσα.

Μετά από πολλές χρήσεις υγρής κόλλας καθαρίζετε σχολαστικά το σιφονάκι αναρρόφησης και τη δίοδο μαλακτικού. Η υγρή κόλλα αφήνει υπολείμματα στα εξαρτήματα.

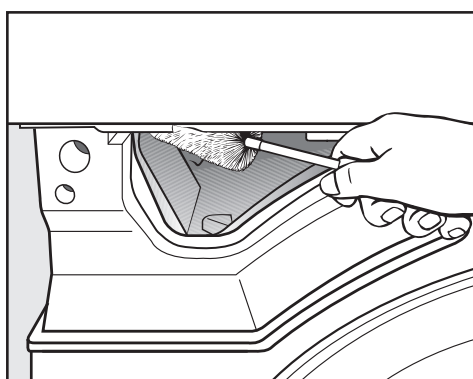

- Με τη βοήθεια μιας βούρτσας καθαρισμού μπουκαλιών απομακρύνετε τα υπολείμματα απορρυπαντικού και τα άλατα από τα ανοίγματα της θήκης απορρυπαντικού προς τον κάδο.

Καθαρισμός φίλτρων στην παροχή νερού

Το αυτόματο πλυντήριο διαθέτει φίλτρα για την προστασία των βαλβίδων παροχής νερού. Αυτά τα φίλτρα θα πρέπει να ελέγχονται κάθε 6 μήνες περίπου. Σε περίπτωση συχνών διακοπών στο δίκτυο ύδρευσης μπορεί να απαιτείται συχνότερος έλεγχος.

Καθαρισμός των φίλτρων στους εύκαμπτους σωλήνες παροχής

- Κλείστε τη βάνα νερού.
- Ξεβιδώστε τον εύκαμπτο σωλήνα παροχής από τη βρύση.

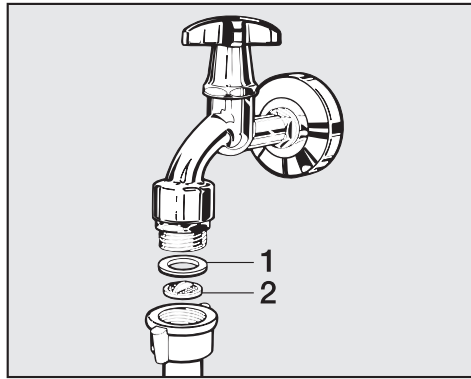

- Αφαιρέστε τη λαστιχένια φλάντζα (1) από τον οδηγό.
- Πιάστε τη μύτη του πλαστικού φίλτρου (2) με ένα μυτοσίμπιδο ή λεπτή πένσα και τραβήξτε προς τα έξω.
- Καθαρίστε το πλαστικό φίλτρο.
- Επανατοποθετήστε το ακολουθώντας τα ίδια βήματα με την αντίστροφη σειρά.

Βιδώστε τη σπειρωτή σύνδεση σφικτά στη βρύση και ανοίξτε τη βρύση. Αν τρέξει νερό, σφίξτε περισσότερο τη σπειρωτή σύνδεση.

Καθαρισμός των φίλτρων στο στόμιο παροχής νερού των βαλβίδων παροχής νερού

- Ξεβιδώστε προσεκτικά το ραβδωτό πλαστικό παξιμάδι από το στόμιο παροχής με μια λαβίδα.

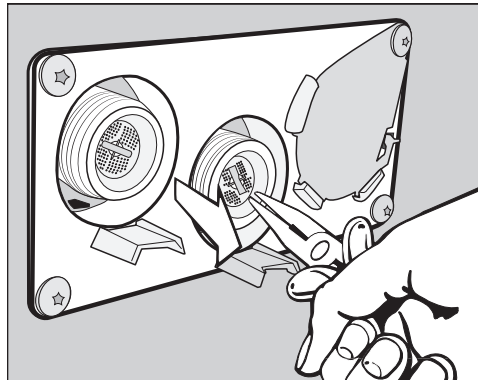

- Με μια λεπτή πένσα αφαιρέστε το φίλτρο από το στήριγμα και καθαρίστε το. Επανατοποθετήστε το ακολουθώντας τα ίδια βήματα με την αντίστροφη σειρά.

Τα φίλτρα πρέπει απαραίτητως να επανατοποθετούνται στη θέση τους μετά τον καθαρισμό τους.

Τοποθέτηση πλυντηρίου ρούχων

Το πλυντήριο ρούχων επιτρέπεται να τοποθετηθεί και να τεθεί σε λειτουργία μόνο από το Miele Service ή από εξουσιοδοτημένο εμπορικό αντιπρόσωπο. Λάβετε υπόψη τις υποδείξεις στο σχέδιο εγκατάστασης.

Το παρόν πλυντήριο ρούχων προορίζεται για χρήση μόνο για ρούχα τα οποία δεν έχουν διαποτιστεί με επικίνδυνες ή εύφλεκτες ουσίες.

- Για να αποφύγετε τυχόν ζημιές που οφείλονται στην παγωνιά μην τοποθετείτε το πλυντήριο ρούχων σε καμία περίπτωση σε χώρους που επικρατούν πολύ χαμηλές θερμοκρασίες.
- Για τη μετακίνηση της συσκευής εντός του χώρου τοποθέτησης χρησιμοποιήστε χειροκίνητο παλετοφόρο.

Οι συσκευές με πόδια δεν πρέπει να μετακινούνται.
Τα πόδια της συσκευής μπορεί να υποστούν ζημιά.

- Αφαιρέστε προσεκτικά τη συσκευασία μεταφοράς με κατάλληλο εργαλείο.
- Ανυψώστε το πλυντήριο από την παλέτα μεταφοράς με διάταξη ανύψωσης.

Στερέωση

- Για σταθεροποίηση στερεώνετε το πλυντήριο ρούχων με το συνοδευτικό υλικό στερέωσης στο δάπεδο μέσω των ποδιών.

Το παραδοτέο υλικό στερέωσης προορίζεται για στερέωση με ούπα σε δάπεδο από μπετό. Σε περίπτωση που υπάρχουν άλλες κατασκευές δαπέδου στο μέρος τοποθέτησης πρέπει να παραγγελθεί χωριστά το υλικό στερέωσης.

Γενικές συνθήκες λειτουργίας

Αυτό το πλυντήριο ρούχων προορίζεται αποκλειστικά για χρήση σε επαγγελματικούς χώρους και επιτρέπεται να λειτουργεί μόνο σε εσωτερικό χώρο.

Θερμοκρασία περιβάλλοντος στον χώρο τοποθέτησης: 0°C έως 40°C

Σχετική υγρασία: μη συμπυκνούμενη

Ανάλογα με την κατασκευή του χώρου τοποθέτησης μπορεί να προκληθεί μετάδοση ήχων ή κραδασμών.

Χρήσιμη συμβουλή: Σε περίπτωση υψηλών απαιτήσεων ηχομόνωσης, καλέστε έναν ειδικό να εκτιμήσει τον χώρο εγκατάστασης της συσκευής ως προς την ηχομόνωση.

Διευκόλυνση της συντήρησης

Για να διευκολυνθεί η μεταγενέστερη συντήρηση της συσκευής από το service, δεν επιτρέπεται οι προβλεπόμενες ελάχιστες αποστάσεις και η απόσταση από τον τοίχο να είναι μικρότερες από τις απαιτούμενες.

- Τηρείτε οπωσδήποτε τις προβλεπόμενες ελάχιστες αποστάσεις και την απόσταση από τον τοίχο.

Η ελάχιστη απόσταση από τον τοίχο για εργασίες συντήρησης είναι περ. 400 mm.

Ελάχιστη απόσταση στο πλάι 50 mm (τοίχος ή άλλες συσκευές).

- Ευθυγραμμίστε οριζόντια το πλυντήριο ρούχων, ρυθμίζοντας τα βιδωτά πόδια.

Η οριζόντια τοποθέτηση του πλυντηρίου ρούχων είναι σημαντική προκειμένου αυτό να λειτουργεί απρόσκοπτα.

PWM 909

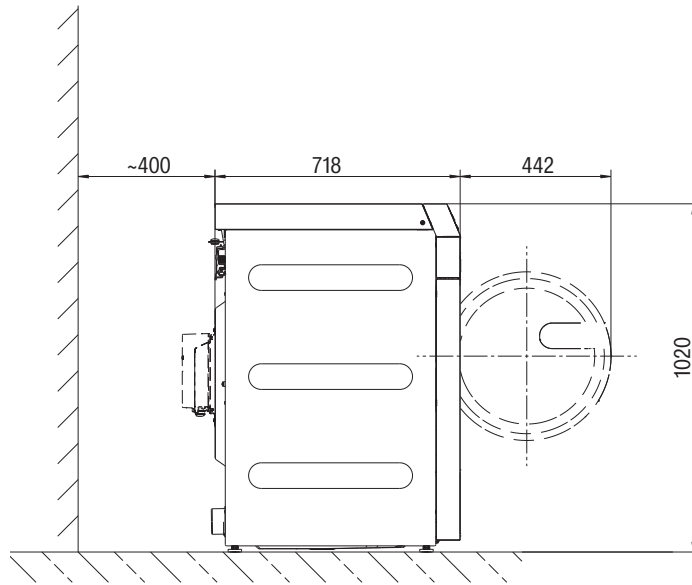

Τοποθέτηση συσκευής

- Μεταφέρετε το αυτόματο πλυντήριο στο σημείο τοποθέτησης

⚠ Προσέχετε ώστε το αυτόματο πλυντήριο να στέκεται σταθερά κατά τη μεταφορά του.

⚠ Μην το πιάνετε από την πόρτα για να το ανασηκώσετε.

⚠ Δεν επιτρέπεται ο εντοιχισμός της συσκευής κάτω από πάγκο.

Τοποθέτηση βάσης

Η συσκευή μπορεί να τοποθετηθεί σε ανοιχτή ή κλειστή ατσάλινη βάση, καθώς και σε βάση από σκυρόδεμα.

⚠ Υπάρχει κίνδυνος κατά το στύψιμο να πέσει το αυτόματο πλυντήριο από τη βάση του.

Αν το αυτόματο πλυντήριο τοποθετηθεί πάνω σε βάση που υπάρχει ήδη στον χώρο εγκατάστασης, πρέπει να ασφαλιστεί με εντατήρες.

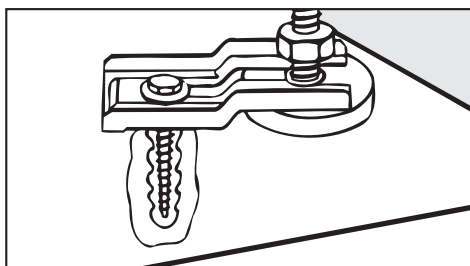

- Ασφαλίστε τα δύο μπροστινά πόδια του αυτόματου πλυντηρίου με τους συνοδευτικούς εντατήρες.
- Τηρήστε τις συνοδευτικές οδηγίες τοποθέτησης.

Ασφάλεια μεταφοράς

Αφαίρεση ασφάλειας μεταφοράς

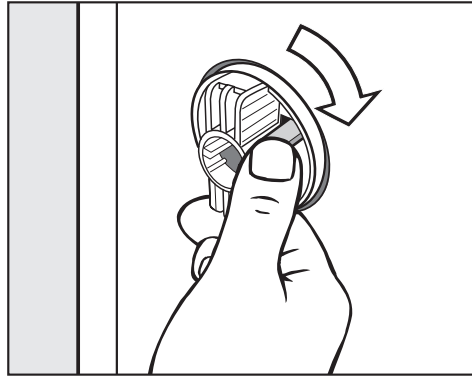

- Απασφαλίστε το άγκιστρο ασφάλισης και στρέψτε την αριστερή ράβδο μεταφοράς προς τα δεξιά κατά 90°.

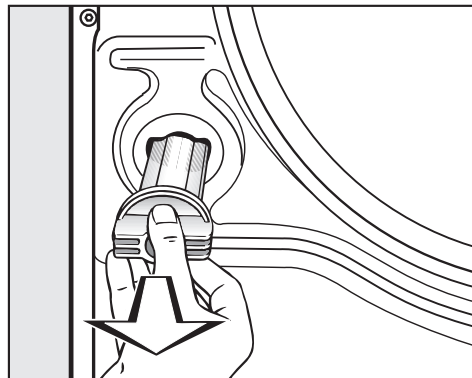

- Αφαιρέστε τη ράβδο μεταφοράς.

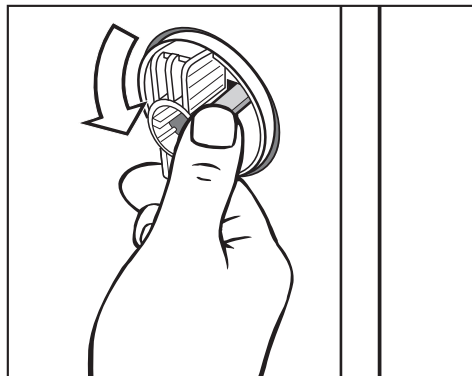

- Απασφαλίστε το άγκιστρο ασφάλισης και στρέψτε τη δεξιά ράβδο μεταφοράς προς τα αριστερά κατά 90°.

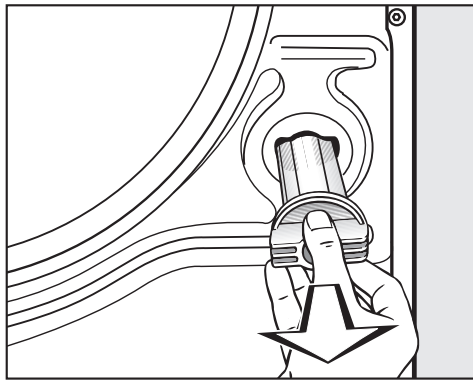

- Αφαιρέστε τη ράβδο μεταφοράς.

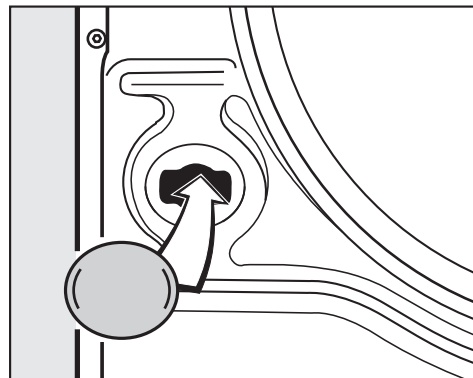

- Σφραγίστε τις οπές με τα συνοδευτικά πώματα.

Φυλάξτε τις ασφάλειες μεταφοράς. Πρέπει να τοποθετηθούν ξανά πριν από τη μεταφορά της συσκευής.

Τοποθέτηση ασφάλειας μεταφοράς

- Η τοποθέτηση της ασφάλειας μεταφοράς γίνεται ακολουθώντας τα ίδια βήματα με την αντίστροφη σειρά.

Ευθυγράμμιση

Τα πόδια της συσκευής και η επιφάνεια τοποθέτησης πρέπει να είναι στεγνά, ειδάλλως υπάρχει κίνδυνος ολίσθησης κατά το στύψιμο.

Αν το αυτόματο πλυντήριο δεν είναι ευθυγραμμισμένο, αυξάνεται η κατανάλωση νερού και ενέργειας και η συσκευή μπορεί κατά τη λειτουργία να μετατοπιστεί από τη θέση της.

Η ευθυγράμμιση του αυτόματου πλυντηρίου γίνεται με τα τέσσερα βιδωτά πόδια. Κατά την παράδοση της συσκευής, όλα τα πόδια είναι τελείως βιδωμένα προς τα μέσα.

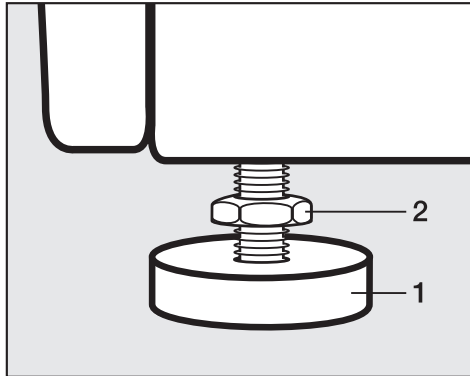

- Με το συνοδευτικό γαλλικό κλειδί ξεβιδώστε το κόντρα παξιμάδι (2) προς τα δεξιά. Ξεβιδώστε το κόντρα παξιμάδι (2) μαζί με το πόδι (1).

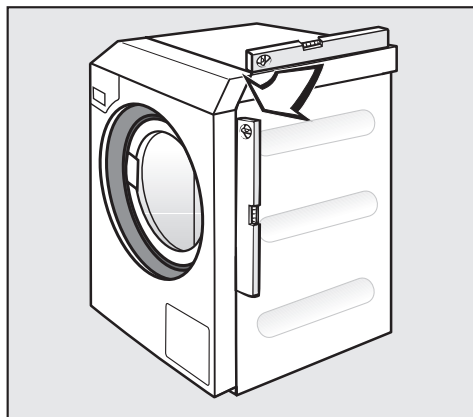

- Βεβαιωθείτε με ένα αλφάδι ότι η συσκευή είναι κατακόρυφα ευθυγραμμισμένη ως προς το δάπεδο.
- Κρατήστε σταθερό το πόδι (1) με μια γκαζοτανάλια. Χρησιμοποιώντας το γαλλικό κλειδί, βιδώστε και πάλι σφιχτά το κόντρα παξιμάδι (2) στο περίβλημα.

Τα κόντρα παξιμάδια πρέπει να είναι σφιχτά βιδωμένα στο περίβλημα. Ελέγξτε επίσης τη σταθερότητα των ποδιών που δεν ξεβιδώσατε κατά την ευθυγράμμιση. Διαφορετικά, υπάρχει κίνδυνος να μετατοπιστεί το αυτόματο πλυντήριο από τη θέση του.

Σύνδεση παροχής νερού

Σύμφωνα με τον γερμανικό κανονισμό περί πόσιμου νερού, από την 21/03/2021 στη Γερμανία είναι υποχρεωτική, κατά την έναρξη λειτουργίας όλων των συσκευών με σύνδεση στο ζεστό ή/και κρύο νερό, η τοποθέτηση βαλβίδας αντεπιστροφής μεταξύ βρύσης και εύκαμπτου σωλήνα παροχής νερού. Η βαλβίδα αντεπιστροφής εμποδίζει την επιστροφή νερού στον αγωγό πόσιμου νερού από τον εύκαμπτο σωλήνα παροχής νερού της κτιριακής εγκατάστασης. Η βαλβίδα αντεπιστροφής βρίσκεται στα συνοδευτικά εξαρτήματα.

Η πίεση ροής πρέπει να είναι τουλάχιστον 100 kPa και δεν επιτρέπεται να υπερβαίνει τα 1000 kPa. Αν η πίεση ροής είναι μεγαλύτερη από 1000 kPa, πρέπει να χρησιμοποιηθεί βαλβίδα μείωσης πίεσης.

Για την υδραυλική σύνδεση επιτρέπεται να χρησιμοποιηθούν βασικά μόνο οι συνοδευτικοί εύκαμπτοι σωλήνες παροχής.

⚠ Τα σημεία σύνδεσης υπόκεινται σε πίεση της παροχής νερού. Ελέγχετε, ανοίγοντας αργά τις βρύσες, τη στεγανότητα των συνδέσεων. Αν χρειάζεται, διορθώστε την εφαρμογή της φλάντζας και τον βιδωτό σύνδεσμο.

Τοποθέτηση βαλβίδων αντεπιστροφής

Για τη σύνδεση νερού στη Γερμανία πρέπει να χρησιμοποιούνται οι συνοδευτικές βαλβίδες αντεπιστροφής.

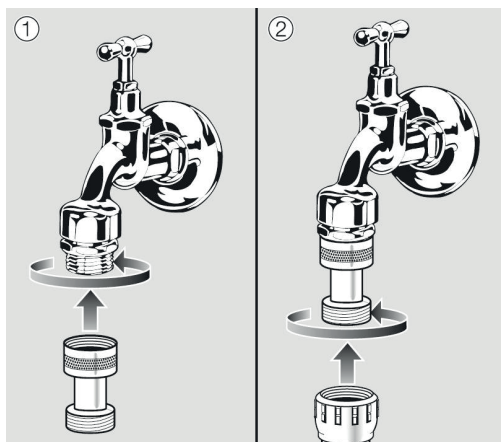

- Βιδώστε τη βαλβίδα αντεπιστροφής στη βάνα νερού.
- Βιδώστε τον εύκαμπτο σωλήνα παροχής νερού στο σπείρωμα της βαλβίδας αντεπιστροφής.

⚠ Κίνδυνος για την υγεία και για υλικές ζημιές από την παροχή ακάθαρτου νερού.

Η ποιότητα του νερού παροχής πρέπει να ανταποκρίνεται στον κανονισμό περί πόσιμου νερού της εκάστοτε χώρας, στην οποία λειτουργεί το πλυντήριο.

Συνδέετε πάντα το πλυντήριο ρούχων σε πόσιμο νερό.

Σύνδεση κρύου νερού

Για τη σύνδεση κρύου νερού απαιτείται 1 βάνα νερού με σπειρωτό σύνδεσμο $\frac{3}{4}$ ".

Αν δεν υπάρχει σύνδεση νερού, η σύνδεση του πλυντηρίου στην παροχή πόσιμου νερού θα πρέπει να εκτελείται μόνο από εγκεκριμένο υδραυλικό.

Ο εύκαμπτος σωλήνας παροχής για κρύο νερό δεν είναι κατάλληλος για σύνδεση με ζεστό νερό.

Σε περίπτωση που δεν υπάρχει τροφοδοσία με ζεστό νερό, η σύνδεση ζεστού νερού πρέπει να συνδεθεί στην υπάρχουσα τροφοδοσία κρύου νερού.

Οι ανάγκες για ζεστό νερό προστίθενται σε αυτή την περίπτωση στις ανάγκες για κρύο νερό.

Εναλλακτικά πρέπει να κλείσει η σύνδεση ζεστού νερού με το συνοδευτικό τυφλό πώμα και το σύστημα ελέγχου της συσκευής να μετατραπεί σε παροχή του κρύου νερού από τον τεχνικό service.

Σύνδεση ζεστού νερού

Για τη σύνδεση ζεστού νερού έως 70 °C ισχύουν οι ίδιες προϋποθέσεις όπως και για τη σύνδεση κρύου νερού.

Στη συσκευασία συσκευής εμπεριέχεται ένας κατάλληλος σωλήνας σύνδεσης με σπειρωτό σύνδεσμο.

Η σύνδεση της συσκευής ζεστού νερού απαιτεί επίσης μια σύνδεση κρύου νερού.

Εγκατάσταση

Βαλβίδα απο- χέτευσης (ανάλο- γα το μοντέλο συ- σκευής)

Σε πλυντήρια ρούχων με βαλβίδα αποχέτευσης η αποχέτευση του νερού πλύσης πραγματοποιείται μέσω μηχανοκίνητης βαλβίδας. Η βαλβίδα εκροής μπορεί να συνδεθεί μέσω μιας γωνίας στήριξης HT DN 70 του εμπορίου απευθείας στο σύστημα αποχέτευσης (χωρίς σιφόνι) ή σε ένα φρεάτιο στο δάπεδο (αποχετευτικό σιφόνι με καπάκι σφράγισης για τις οσμές).

Με τον βελτιστοποιημένο μηχανισμό κλεισίματος και μια αυξημένη διατομή αποχέτευσης δεν μπορούν να δημιουργηθούν εναποθέσεις και μπλοκαρίσματα ακόμη και από χονδρή βρωμιά. Για να μπορείτε να αδειάσετε το περίβλημα του κάδου ακόμη και σε διακοπή τάσης, η βαλβίδα εκροής είναι εξοπλισμένη με ένα χειροκίνητο σύστημα χειρισμού για την περίπτωση εξαίρεσης.

Για άδειασμα χωρίς προβλήματα είναι απαραίτητος ένας αγωγός με εξαερισμό.

Σε περίπτωση που περισσότερες συσκευές είναι συνδεδεμένες σε έναν συγκεντρωτικό αγωγό, πρέπει ο συγκεντρωτικός αγωγός να έχει μια αντίστοιχα μεγάλη διατομή για την ταυτόχρονη λειτουργία όλων των συσκευών.

Για τον εξαερισμό ενός σωλήνα HT DN 70 μπορείτε να προμηθευτείτε το κατάλληλο σετ τοποθέτησης της Miele με κωδικό προϊόντος 05 238 090 από το τμήμα ανταλλακτικών της Miele ή από τα καταστήματα πώλησης προϊόντων Miele.

Σε πολύ υψηλή κλίση αποχέτευσης πρέπει να προβλεφθεί εξαερισμός σωλήνα, έτσι ώστε να μην μπορεί να δημιουργηθεί κενό στο σύστημα αποχέτευσης του πλυντηρίου ρούχων.

Αν υπάρχουν καθυστερήσεις στην αποχέτευση νερού ή μπλοκάρισμα στον κάδο (εξαιτίας πολύ στενής διαμέτρου του αγωγού) μπορεί να παρουσιαστούν ανωμαλίες στη διεξαγωγή του προγράμματος, οι οποίες προκαλούν την εμφάνιση μηνυμάτων σφάλματος στη συσκευή.

 Η θερμοκρασία του νερού πλύσης που εκρέει μπορεί να είναι έως 95°C. Υπάρχει κίνδυνος εγκαύματος!
Αποφύγετε την απευθείας επαφή.

Αντλία αποχέτευ- σης (ανάλογα το μοντέλο συσκευ- ής)

Σε μοντέλα συσκευών με αντλία αποχέτευσης το νερό πλύσης απαντλείται μέσω αντλίας αποχέτευσης με μέγιστο ύψος άντλησης 1 m.

Ο εύκαμπτος σωλήνας αποχέτευσης πρέπει να τοποθετείται χωρίς τσακίσεις, ώστε το νερό πλύσης να μπορεί να ρέει ανεμπόδιστα.

Για την αποχέτευση του νερού πλύσης υπάρχουν οι εξής δυνατότητες:

- Σύνδεση του εύκαμπτου σωλήνα αποχέτευσης σε πλαστικό σωλήνα αποχέτευσης με λαστιχένιο δακτύλιο (δεν απαιτείται οπωσδήποτε σιφόνι)

- Σύνδεση του εύκαμπτου σωλήνα αποχέτευσης σε νιπτήρα με πλαστικό συνδετικό εξάρτημα
- Απευθείας αποχέτευση σε αποχέτευση δαπέδου

Αν είναι απαραίτητο, το μήκος του εύκαμπτου σωλήνα μπορεί να αυξηθεί έως και 5 m. Μπορείτε να προμηθευτείτε τα σχετικά εξαρτήματα από το Miele Service ή από καταστήματα πώλησης προϊόντων Miele.

Για ύψος αποχέτευσης πάνω από 1 m μπορείτε να προμηθευτείτε από το Miele Service ή από το κατάστημα πώλησης προϊόντων Miele μια ανταλλακτική αντλία αποχέτευσης για μέγιστο ύψος αποχέτευσης 1,8 m.

Ηλεκτρολογική σύνδεση

Η ηλεκτρολογική σύνδεση επιτρέπεται να εκτελείται μόνο από πιστοποιημένο ηλεκτρολόγο εγκαταστάσεως κτιρίων, τηρώντας τις προδιαγραφές κάθε χώρας όπως π.χ. VDE (Γερμανία), ÖVE (Αυστρία) και SEV (Ελβετία) και τις προδιαγραφές της αρμόδιας εταιρείας ηλεκτρισμού.

Κατά την εγκατάσταση ενός ρελέ διαρροής (RCD) πρέπει να χρησιμοποιηθεί **ρελέ διαρροής τύπου B** (ευαίσθητο σε όλους τους τύπους ρεύματος).

Ο ηλεκτρικός εξοπλισμός της συσκευής συμμορφώνεται με τα πρότυπα EN 60335-1, EN 50571.

Οι πληροφορίες για την τάση αναγράφονται στην πινακίδα τύπου.

Για τη μόνιμη σύνδεση θα πρέπει στην εγκατάσταση να υπάρχει διάταξη αποσύνδεσης για κάθε πόλο. Διατάξεις αποσύνδεσης θεωρούνται οι διακόπτες με άνοιγμα επαφής πάνω από 3 mm. Σε αυτούς συμπεριλαμβάνονται, π.χ. διακόπτες LS, ασφάλειες και ρελέ (VDE 0660).

Τα συνδετικά βύσματα και οι διατάξεις αποσύνδεσης θα πρέπει να είναι ανά πάσα στιγμή προσβάσιμα.

Αν αποσυνδεθεί η συσκευή από το ηλεκτρικό δίκτυο, πρέπει η διάταξη αποσύνδεσης να έχει τη δυνατότητα να κλείνει ή η πρόσβαση για έλεγχο στο σημείο διαχωρισμού πρέπει να είναι δυνατή ανά πάσα στιγμή.

Αποφυγή κινδύνων

Αν το καλώδιο ηλεκτρικής σύνδεσης αυτής της συσκευής υποστεί ζημιά, θα πρέπει να αντικατασταθεί από τον κατασκευαστή ή από το service του κατασκευαστή ή από ανάλογα εξειδικευμένο άτομο.

Λάβετε υπόψη το συνοδευτικό διάγραμμα συνδεσμολογίας.

Υπόδειξη για εξωτερικές συσκευές

Εμφανίζεται υπόδειξη για εξωτερικό υλισμικό.

- Επιβεβαιώστε με το σύμβολο OK.

Αν υπάρχει Connector Box, συνδέστε το πριν από την πρώτη έναρξη λειτουργίας. Πρώτα πρέπει να αποσυνδεθεί το πλυντήριο ρούχων από το δίκτυο. Ξεκινήστε έπειτα τη διαδικασία έναρξης λειτουργίας.

Επιλογές/Πρόσθετα εξαρτήματα

Η τοποθέτηση εξαρτημάτων, επιτρέπεται να γίνει, μόνον όταν αυτά φέρουν την σφραγίδα της Miele ή όταν η ίδια η εταιρεία επιτρέπει την τοποθέτησή τους.

Αν χρησιμοποιήσετε εξαρτήματα άλλου κατασκευαστή, το δικαίωμά σας να προβάλετε αξιώσεις, που απορρέουν από την εγγύηση ή/και την ευθύνη για ελαττωματικά προϊόντα, χάνεται.

Connector Box	<p>Μέσω του Connector Box μπορεί να συνδεθεί στην επαγγελματική συσκευή Miele εξωτερικός εξοπλισμός που παρέχεται από τη Miele και άλλους προμηθευτές.</p> <p>Το Connector Box τροφοδοτείται με τάση από τη συσκευή Miele Professional.</p> <p>Το σετ που διατίθεται ξεχωριστά αποτελείται από το Connector Box και τα σχετικά υλικά στήριξης για εύκολη εφαρμογή στη συσκευή ή και στον τοίχο.</p>
Διαχείριση φορτίου αιχμής/ενέργειας	<p>Μέσω του Connector Box μπορεί να συνδεθεί ένα σύστημα διαχείρισης φορτίου αιχμής ή ενέργειας.</p> <div style="border: 1px solid black; padding: 5px;"><p>Το σύστημα διαχείρισης ενέργειας παρακολουθεί την κατανάλωση ρεύματος ενός αντικειμένου, ώστε να απενεργοποιεί συγκεκριμένες, μεμονωμένες καταναλώσεις βραχυπρόθεσμα μέσω του συστήματος απενεργοποίησης λόγω φορτίου αιχμής, εμποδίζοντας κατ' αυτόν τον τρόπο την υπέρβαση του επιτρεπόμενου φορτίου.</p></div> <p>Κατά την ενεργοποίηση της λειτουργίας φορτίου αιχμής η θέρμανση τίθεται εκτός λειτουργίας και το πρόγραμμα διακόπτεται. Στην οθόνη εμφανίζεται τότε ένα σχετικό μήνυμα.</p> <p>Μετά τη λήξη της λειτουργίας φορτίου αιχμής το πρόγραμμα συνεχίζεται αυτόματα.</p>
Σύνδεση για δοσο-λογία υγρού απορρυπαντικού	<p>Για τη δοσομέτρηση με υγρό απορρυπαντικό μπορούν να τοποθετηθούν μέσω του Connector Box εξωτερικές αντλίες δοσομέτρησης με ανίχνευση χαμηλής στάθμης ή/και μετρητές ρυθμού ροής (ροόμετρα).</p> <div style="border: 1px solid black; padding: 5px;"><p>Ο προγραμματισμός των αντλιών δοσομέτρησης μπορεί να εκτελεστεί μόνο από το Miele Service.</p></div> <p>Κατά τη χρήση και το συνδυασμό απορρυπαντικών και ειδικών προϊόντων λαμβάνετε πάντα υπόψη τις οδηγίες χρήσης του κατασκευαστή.</p>
Κερματοδέκτης	<p>Το πλυντήριο ρούχων μπορεί να εξοπλιστεί μέσω του Connector Box με ένα ξεχωριστό σύστημα κερματοδέκτη ως πρόσθετο εξάρτημα.</p> <p>Ο απαραίτητος προγραμματισμός μπορεί να εκτελεστεί κατά την πρώτη έναρξη λειτουργίας. Μετά την ολοκλήρωση της πρώτης έναρξης λειτουργίας, αλλαγές μπορούν να εκτελεστούν μόνο από τον αντιπρόσωπο της Miele ή το Miele Service.</p> <div style="border: 1px solid black; padding: 5px;"><p>Λάβετε υπόψη ότι η κατάσταση του Connector Box στο επίπεδο ρυθμίσεων ιδιοκτήτη πρέπει να τεθεί σε «ON», εάν είναι απαραίτητο.</p></div>

Εγκατάσταση

Θύρα επικοινωνίας WLAN/LAN

Το πλυντήριο ρούχων διαθέτει μια θύρα επικοινωνίας WLAN/LAN για την ανταλλαγή δεδομένων.

Η θύρα επικοινωνίας που παρέχει η σύνδεση LAN αντιστοιχεί σε SELV (χαμηλή τάση ασφαλείας) κατά EN 60950. Η σύνδεση LAN πραγματοποιείται μέσω βύσματος RJ45 κατά EIA/TIA 568B.

Οι συνδεδεμένες συσκευές πρέπει επίσης να αντιστοιχούν σε SELV.

Βάση (APCL054/055/057)

Το πλυντήριο ρούχων μπορεί να τοποθετηθεί προαιρετικά με κλειστή βάση (ως πρόσθετο εξάρτημα Miele σε ανοιχτή ή κλειστή κατασκευή).

Η τοποθέτηση του πλυντηρίου ρούχων πιο ψηλά βοηθά την εργονομική εργασία κατά το γέμισμα και άδειασμα του πλυντηρίου. Ταυτόχρονα επιτρέπει την εύκολη εγκατάσταση της σύνδεσης αποχέτευσης.

 Μετά την τοποθέτηση το πλυντήριο ρούχων πρέπει οπωσδήποτε να στερεωθεί στη βάση. Η βάση πρέπει να στερεωθεί στο δάπεδο.

Χωρίς στερέωση υπάρχει κίνδυνος κατά το στύψιμο η συσκευή να πέσει.

Άνοιγμα επιπέδου ρυθμίσεων ιδιοκτήτη

- Θέστε το πλυντήριο ρούχων σε λειτουργία.



- Αγγίξτε το πλήκτρο αφής Ιδιοκτήτης .

Η οθόνη μεταβαίνει στο μενού Προγράμματα Ιδιοκτήτη.

Πρόσβαση μέσω κωδικού

Το επίπεδο ρυθμίσεων ιδιοκτήτη πρέπει να ανοίγει με κωδικό.

Ο κωδικός είναι **000** (εργοστασιακή ρύθμιση).

Μετά την εισαγωγή του κωδικού βρίσκεστε στο επίπεδο ρυθμίσεων ιδιοκτήτη. Οι μεμονωμένες δυνατότητες ρύθμισης περιγράφονται στα επόμενα κεφάλαια.

Αλλαγή κωδικού

Μπορείτε να αλλάξετε τον κωδικό για την πρόσβαση στο επίπεδο ρυθμίσεων ιδιοκτήτη ώστε να προστατέψετε το πλυντήριο ρούχων από μη εξουσιοδοτημένη πρόσβαση.

Εάν αργότερα δεν γνωρίζετε τον κωδικό, πρέπει να ενημερώσετε το Miele Service. Το Miele Service πρέπει να επαναφέρει τον κωδικό.

Σημειώστε τον νέο κωδικό και φυλάξτε τον με ασφάλεια.

Τερματισμός ρυθμίσεων

- Αγγίξτε το σύμβολο .

Η οθόνη επιστρέφει στο προηγούμενο επίπεδο μενού.

- Αγγίξτε το σύμβολο .

Η οθόνη μεταβαίνει στο βασικό μενού.

Επίπεδο ρυθμίσεων ιδιοκτήτη

Χειρισμός/Ένδειξη

γλώσσα

Οι ενδείξεις στην οθόνη μπορούν να εμφανίζονται σε διάφορες γλώσσες. Μέσω του υπομενού γλώσσας μπορείτε να επιλέξετε τη σταθερά ρυθμισμένη γλώσσα ιδιοκτήτη.

Για ένα πρόγραμμα που διενεργείται, η γλώσσα χειριστή μπορεί να αλλάξει μέσω του πλήκτρου αφής .

Γλώσσα αρχικής οθόνης

Οι ενδείξεις στην οθόνη μπορούν να εμφανίζονται σε διάφορες γλώσσες χειριστή. Με αυτή τη ρύθμιση καθορίζετε κατά ποιον τρόπο μπορείτε να επιλέγετε τις γλώσσες.

Διεθνώς

Διατίθενται 6 γλώσσες προς επιλογή. Το πλήκτρο αφής  δεν είναι ενεργό. Λάβετε υπόψη τη ρύθμιση καθορισμός γλωσσών.

Επιλογή γλώσσας

Με το πλήκτρο αφής  μπορείτε να επιλέξετε μια γλώσσα. Διατίθενται όλες οι γλώσσες προς επιλογή (εργοστασιακή ρύθμιση).

Η σειρά των πρώτων 4 γλωσσών μπορεί να αλλάξει. Σε αυτό το σημείο εμφανίζονται οι γλώσσες που επιλέγονται συχνότερα.

Βασική γλώσσα

Η γλώσσα χειριστή δεν μπορεί να αλλάξει. Η γλώσσα χειριστή αντιστοιχεί στη γλώσσα ιδιοκτήτη. Το πλήκτρο αφής  δεν είναι ενεργό.

καθορισμός γλωσσών

Οι γλώσσες για τη ρύθμιση λίστα γλωσσών διεθνής μπορούν να αλλάξουν.

Διατίθενται προς επιλογή 6 γλώσσες. Διατίθενται όλες οι γλώσσες προς επιλογή.

Αν πρέπει να υιοθετηθεί μια καινούργια γλώσσα για γλώσσα αρχικής οθόνης:

- Επιλέξτε τη γλώσσα που θα πρέπει να αντικατασταθεί.

Εμφανίζονται όλες οι διαθέσιμες γλώσσες.

- Επιλέξτε και επιβεβαιώστε τη γλώσσα η οποία θα αντικαταστήσει την προηγούμενη επιλεγμένη.

Η νέα γλώσσα εμφανίζεται στο σημείο στο οποίο αντικαταστάθηκε η παλιά.

Φωτεινότητα οθόνης

Η φωτεινότητα της οθόνης μπορεί να αλλάξει. Η ρύθμιση εξαρτάται από τις διάφορες συνθήκες φωτισμού στο περιβάλλον τοποθέτησης.

Η ρύθμιση πραγματοποιείται σε 10 βαθμίδες.

Ώρα	<p>Μετά την επιλογή της μορφής ώρας μπορεί να ρυθμιστεί η ώρα.</p> <p><u>Μορφή ώρας</u></p> <ul style="list-style-type: none">- 24ωρο- 12ωρο- Χωρίς ώρα <p><u>Ρύθμιση</u></p> <ul style="list-style-type: none">- Η ώρα μπορεί να ρυθμιστεί.
Ημερομηνία	<p>Μετά την επιλογή της μορφής ημερομηνίας μπορεί να ρυθμιστεί η ημερομηνία.</p> <p><u>Μορφή ημερομηνίας</u></p> <ul style="list-style-type: none">- HH/MM/EEEE- EEEE/MM/HH- MM/HH/EEEE <p><u>Ημερομηνία</u></p> <ul style="list-style-type: none">- Η ημερομηνία μπορεί να ρυθμιστεί.
ένταση ήχου	<p>Η ένταση ήχου των διάφορων σημάτων μπορεί να αλλάξει.</p> <ul style="list-style-type: none">- Ήχος λήξης- Ήχος πλήκτρων- Ήχος χαιρετισμού <p>Η ρύθμιση πραγματοποιείται σε 7 βαθμίδες και μπορεί επίσης και να απενεργοποιηθεί.</p> <ul style="list-style-type: none">- Ήχος βλάβης <p>Ο ήχος βλάβης μπορεί να ενεργοποιηθεί ή να απενεργοποιηθεί.</p>
παράμετρος ορατότητα	<p>Διάφορες παράμετροι όπως θερμοκρασία, αριθμός στροφών, πρόσθετες λειτουργίες κλπ. εμφανίζονται κατά την επιλογή προγράμματος. Εσείς καθορίζετε ποιες παράμετροι δεν πρέπει να εμφανίζονται. Οι παράμετροι δεν είναι ρυθμιζόμενες ή δεν εμφανίζονται πλέον.</p> <p>Εργοστασιακή ρύθμιση: όλες οι παράμετροι είναι ορατές (πορτοκαλί επισήμανση)</p>
Απενεργοπ «συσκευή»	<p>Για εξοικονόμηση ενέργειας μπορεί να γίνει ρύθμιση το πλυντήριο ρούχων να μεταβαίνει αυτόματα σε λειτουργία αναμονής μετά τη λήξη του προγράμματος ή εφόσον δεν πραγματοποιείται κανένας χειρισμός. Από προεπιλογή δεν γίνεται αυτόματη μετάβαση στη λειτουργία αναμονής.</p> <p>Η αλλαγή αυτής της ρύθμισης έχει ως αποτέλεσμα μια αυξημένη κατανάλωση ενέργειας.</p>

Επίπεδο ρυθμίσεων ιδιοκτήτη

- Χωρίς απενεργοποίηση (εργοστασιακή ρύθμιση)
- Απενεργοποίηση μετά από 15 λεπτά
- Απενεργοποίηση μετά από 20 λεπτά
- Απενεργοποίηση μετά από 30 λεπτά

προεπιλογή έναρξης

Η ένδειξη της προεπιλογής έναρξης (χρονόμετρο) μπορεί να ενεργοποιηθεί ή να απενεργοποιηθεί.

Εργοστασιακή ρύθμιση: ON

μνήμη

Το πλυντήριο ρούχων αποθηκεύει τις ρυθμίσεις ενός προγράμματος που επιλέχθηκαν τελευταίες (θερμοκρασία, αριθμός στροφών και κάποιες επιλογές) μετά την έναρξη του προγράμματος.

Αν επιλεγεί εκ νέου το πρόγραμμα πλύσης, το πλυντήριο ρούχων εμφανίζει τις αποθηκευμένες ρυθμίσεις.

Εργοστασιακή ρύθμιση: OFF

χειροκίνητες ρυθμίσεις

Η λειτουργία χειροκίνητου ελέγχου μπορεί να ενεργοποιηθεί ή να απενεργοποιηθεί. Η ενεργοποίηση μπορεί να πραγματοποιηθεί με ή χωρίς ταυτοποίηση.

προσπερ. φάσης προγρ.

Η λειτουργία προσπεράσματος φάσης προγράμματος μπορεί να ενεργοποιηθεί ή να απενεργοποιηθεί.

Μονάδα θερμοκρασίας

Μπορείτε να επιλέξετε σε ποια μονάδα θα εμφανίζονται οι θερμοκρασίες (°C/°F).

Μονάδα βάρους

Μπορείτε να επιλέξετε αν τα μεγέθη φορτίου θα εμφανίζονται σε «kg» ή σε «lbs». Η ένδειξη μπορεί επίσης και να απενεργοποιηθεί.

Αλλαγή κωδ. ρυθμίσ ιδιοκτ

Μπορείτε να αλλάξετε τον κωδικό για την πρόσβαση στο επίπεδο ρυθμίσεων ιδιοκτήτη.

- Εισαγάγετε τον τρέχοντα κωδικό.
- Εισαγάγετε τον νέο κωδικό.

WLAN

Ελέγξτε τη δικτύωση του πλυντηρίου σας.

- Διαμόρφωση

Το παρόν μήνυμα εμφανίζεται μόνο όταν το πλυντήριο ρούχων δεν έχει συνδεθεί ακόμα με ένα δίκτυο WLAN.

- Απενεργοποίηση (ορατή, όταν το δίκτυο είναι ενεργοποιημένο)

Το δίκτυο παραμένει διαμορφωμένο, η λειτουργία WLAN απενεργοποιείται.

- Ενεργοποίηση (ορατή όταν το δίκτυο είναι απενεργοποιημένο)

Η λειτουργία WLAN ενεργοποιείται πάλι.

- Κατάσταση σύνδεσης (ορατή όταν το δίκτυο είναι ενεργοποιημένο)

– η ποιότητα λήψης του WLAN

- το όνομα δικτύου
- η διεύθυνση IP
- Νέα διαμόρφωση (εμφανίζεται όταν έχει διαμορφωθεί)
Επαναφέρει τη σύνδεση WLAN (δίκτυο), για να εκτελεστεί και πάλι άμεσα μια νέα διαμόρφωση.
- Επαναφορά (εμφανίζεται όταν έχει διαμορφωθεί)
Το δίκτυο δεν είναι πλέον διαμορφωμένο. Για να χρησιμοποιηθεί και πάλι το δίκτυο, πρέπει να εκτελεστεί μία νέα δημιουργία σύνδεσης.
 - Το WLAN απενεργοποιείται.
 - Πραγματοποιείται επαναφορά στις εργοστασιακές ρυθμίσεις της σύνδεσης σε WLAN.

Επιλογή προγράμματος

σύστημα ελέγχου **Χρήσιμη συμβουλή:** Προβείτε αρχικά σε όλες τις απαραίτητες ρυθμίσεις και αλλαγές στο πλυντήριο ρούχων προτού επιλέξετε μια από τις ακόλουθες επιλογές.

Επιλέγοντας «WS Απλό» ή «WS Λογότυπο» δεν μπορεί πλέον μετά τον τερματισμό του μενού *Επίπεδο ρυθμίσεων ιδιοκτήτη* να ανοίξει μέσω της οθόνης το επίπεδο ρυθμίσεων ιδιοκτήτη. Αν επιθυμείτε να αλλάξετε κι άλλες ρυθμίσεις, θα πρέπει να ενεργήσετε σύμφωνα με την ακόλουθη περιγραφή για την ειδική είσοδο στο επίπεδο ρυθμίσεων ιδιοκτήτη.

Βασικό (εργοστασιακή ρύθμιση).

Μπορούν να εμφανίζονται όλες οι λειτουργίες και τα προγράμματα.

WS-απλό

Έως 12 προγράμματα είναι διαθέσιμα για επιλογή. Με τη ρύθμιση αγαπημένα προγράμματα καθορίζετε ποια από τα προγράμματα θα προσφέρονται.

WS-λογότυπο

Έως 12 προγράμματα είναι διαθέσιμα για επιλογή. Με τη ρύθμιση αγαπημένα προγράμματα καθορίζετε ποια από τα προγράμματα θα προσφέρονται.

Εξωτερική επιλογή προγράμματος

Η επιλογή προγράμματος πραγματοποιείται με μια μονάδα επικοινωνίας π.χ. μέσω ενός εξωτερικού τερματικού.

Πακέτα προγραμμάτων

Η επιλογή προγραμμάτων μπορεί να διευρυνθεί μέσω της ενεργοποίησης μεμονωμένων προγραμμάτων από τα πακέτα προγραμμάτων των κατηγοριών χρηστών.

Τα επιλεγμένα προγράμματα (πορτοκαλί επισήμανση) από τα πακέτα προγραμμάτων εμφανίζονται στην οθόνη κατά την επιλογή προγραμμάτων.

αγαπημένα προγράμματα

Μετά την ενεργοποίηση μπορείτε εναλλακτικά να επιλέξετε ένα πρόγραμμα μέσω: ☆ Αγαπημένα.
24 προγράμματα μπορούν να αποθηκευτούν ξεχωριστά ως Αγαπημένα σύμφωνα με τις προτεραιότητές σας.

Επιπλέον, τα Αγαπημένα αυτά διατίθενται στις παραλλαγές του συστήματος ελέγχου

- *WS-λογότυπο*
- *WS-απλό*.

Τις παραλλαγές του συστήματος ελέγχου τις καθορίζετε στο σύστημα ελέγχου.

Χρήσιμη συμβουλή: Μπορείτε να αντιστοιχίσετε σε κάθε πρόγραμμα ένα διαφορετικό χρωματικό πλαίσιο. Για να γίνει αυτό, στο στοιχείο πρόγραμμα διάταξ χρωμ πρέπει να είναι επιλεγμένη η ρύθμιση *on*.

Αλλαγή αγαπημένων προγραμμάτων

- Επιλέξτε το πρόγραμμα που θέλετε να αλλάξετε ή να αντικαταστήσετε.
- Επιβεβαιώστε το πρόγραμμα ή τη ρύθμιση που θέλετε να αλλάξετε.

Ανοίγει ένα περαιτέρω μενού, στο οποίο μπορείτε να επιλέξετε ένα νέο πρόγραμμα ή να αλλάξετε μια παράμετρο.

- Επιβεβαιώστε το πεδίο επιλογής αποθήκευση.

Η επιλογή σας έχει ενεργοποιηθεί.

ταξινόμηση προγραμμάτων

Τα προγράμματα μπορούν να μετακινηθούν μέσα στη λίστα προγραμμάτων και στη λίστα αγαπημένων.

Εργοστασιακή ρύθμιση: OFF

Μετακίνηση προγραμμάτων

- Αγγίξτε το πεδίο επιλογής του προγράμματος, που επιθυμείτε να μετακινήσετε.
- Κρατήστε πατημένο το πεδίο επιλογής, μέχρι να αλλάξει το πλαίσιο.
- Μετακινήστε το πρόγραμμα στην επιθυμητή θέση.

πρόγραμμα διάταξ χρωμ

Σε ένα αγαπημένο πρόγραμμα μπορείτε να αντιστοιχίσετε ένα πλαίσιο. Το αγαπημένο πρόγραμμα εμφανίζεται στη λίστα των αγαπημένων προγραμμάτων σε χρωματιστό πλαίσιο, του οποίου το χρώμα μπορείτε να επιλέξετε.

Εργοστασιακή ρύθμιση: ON

Επίπεδο ρυθμίσεων ιδιοκτήτη

**κωδικός για
προχωρημέν**

Για να διακόψετε ένα πρόγραμμα απολύμανσης πρέπει να καταχωριστεί ένας κωδικός. Ο κωδικός μπορεί να αλλάξει.
Ο κωδικός Expert δεν είναι ίδιος με τον κωδικό για το επίπεδο ρυθμίσεων ιδιοκτήτη.

Ο κωδικός είναι: 0 0 0

Όταν αλλάξετε τον κωδικό, σημειώστε τον νέο κωδικό.

**προστασ από το
τσαλάκωμα**

Τεχνική διαδικασία

Η προστασία από το τσαλάκωμα μειώνει το τσαλάκωμα των ρούχων μετά τη λήξη του προγράμματος. Ο κάδος περιστρέφεται για 30 λεπτά επιπλέον μετά τη λήξη του προγράμματος.

Μπορείτε να ανοίξετε την πόρτα του πλυντηρίου ρούχων οποιαδήποτε στιγμή.

Εργοστασιακή ρύθμιση: ON

Επίπεδο ρυθμίσεων ιδιοκτήτη

Αυτόματη αποχέτευση νερού

Η αυτόματη αποχέτευση νερού μπορεί να ενεργοποιηθεί ή να απενεργοποιηθεί. Με την αυτόματη αποχέτευση του νερού μετά τον τερματισμό ενός προγράμματος το νερό πλύσης απομακρύνεται πάντα. Αυτό ισχύει και για προγράμματα που στη λήξη τους έχουν ακόμα νερό.

service

χρόν ως επόμ service

Στην οθόνη μπορεί να εμφανιστεί μια πληροφορία σέρβις. Ταυτόχρονα μπορεί να ρυθμιστεί η ημερομηνία ή ο αριθμός των ωρών λειτουργίας.

Υπάρχει δυνατότητα επιλογής έως και 3 μηνυμάτων με εξατομικευμένο κείμενο.

Το εξατομικευμένο κείμενο μηνύματος εμφανίζεται στη λήξη του προγράμματος και σβήνει με *OK*. Στη λήξη του επόμενου προγράμματος εμφανίζεται εκ νέου το ίδιο κείμενο μηνύματος.

Ρυθμίσεις

Εδώ καθορίζετε το μεσοδιάστημα (ανάλογα με τις ώρες ή την ημερομηνία), στο οποίο εμφανίζεται το κείμενο μηνύματος.

- Εργοστασιακή ρύθμιση: OFF
- βάσει χρόνου
Μπορείτε στη συνέχεια να επιλέξετε ένα χρονικό μεσοδιάστημα από 1-9999 ώρες.
- βάσει ημερομηνίας
Μπορείτε στη συνέχεια να καταχωρίσετε μια ημερομηνία.

Κείμενο μηνύματος

Εδώ καταχωρίζετε το εξατομικευμένο κείμενο μηνύματος για τις προγραμματισμένες εργασίες συντήρησης.

Επαναφορά ένδειξης

Το κείμενο μηνύματος εμφανίζεται μέχρι την οριστική επαναφορά της ένδειξης. Το κείμενο μηνύματος εμφανίζεται στη συνέχεια πάλι με την επίτευξη του επόμενου μεσοδιαστήματος.

εξωτερικές εφαρμογές

Κλείδωμα κερματοδέκτη

Το κλείδωμα του κερματοδέκτη μπορεί να ενεργοποιηθεί ή να απενεργοποιηθεί. Όταν είναι ενεργοποιημένο το κλείδωμα, μπορείτε να επιλέξετε μεταξύ διαφορετικών χρονικών διαστημάτων.

Connector-Box

Η σύνδεση εξωτερικού υλικού εξοπλισμού πραγματοποιείται μέσω του Connector Box. Ο εξοπλισμός αυτός μπορεί να ενεργοποιηθεί ή να απενεργοποιηθεί.

Το Connector Box πρέπει να είναι επιλεγμένο για να μπορούν να πραγματοποιηθούν ρυθμίσεις στο μενού δοσομέτρησης.

Αυτόματη δοσολογία

Η αυτόματη δοσομέτρηση μπορεί να ενεργοποιηθεί ή να απενεργοποιηθεί.

Η αυτόματη δοσομέτρηση μπορεί να επιλεγεί μέσω του Connector Box ή της μονάδας KOM.

Δοσολογία

Για να μπορούν να πραγματοποιηθούν ρυθμίσεις στο μενού δοσομέτρησης, πρέπει να είναι ενεργοποιημένο το Connector Box.

Μπορούν να ενεργοποιηθούν 1-6 αντλίες δοσομέτρησης.

Μετά την ενεργοποίηση της αντλίας δοσομέτρησης μπορούν να πραγματοποιηθούν περαιτέρω ρυθμίσεις.

- Απενεργοπ δοσομ αντλίας
- καλιμπράρισμα
- Ισχύς άντλησης (νέα): ml/λ
- Συντελεστής διόρθωσης
- μέγεθος δοχείου
- προειδοποίησ μήνυμα κενού
- επανεκκίνηση προειδοποίησ
- μήνυμα κενού
- Αισθητήρας ροής

παρεμπόδιση φορτίου αιχμ

Η πρόληψη φορτίου αιχμής μπορεί να ενεργοποιηθεί ή να απενεργοποιηθεί. Με αυτή τη λειτουργία, αν εκκρεμεί ένα σήμα φορτίου αιχμής, δεν αλλάζει η εκτέλεση ενός προγράμματος πλύσης. Η θέρμανση παραμένει ενεργοποιημένη.

παράμετροι συσκευής

Μέγιστ ρυθμιζ αριθμ στροφ

Η μέγιστη ταχύτητα στροφών μπορεί να ρυθμιστεί μέσω πληκτρολογίου.

Μέγιστ ρυθμιζ θερμοκρασία Νομικές πληροφορίες

Η μέγιστη θερμοκρασία μπορεί να ρυθμιστεί μέσω πληκτρολογίου.

Άδειες Open-Source

Εδώ μπορείτε να δείτε τις σχετικές πληροφορίες (βλέπε προστασία δεδομένων WLAN).

Τεχνικά στοιχεία

Στοιχεία συσκευής PWM 909

Ηλεκτρολογική σύνδεση

Τάση σύνδεσης	βλ. πινακίδα τύπου
Συχνότητα	βλ. πινακίδα τύπου
Κατανάλωση ισχύος	βλ. πινακίδα τύπου
Κατανάλωση ρεύματος	βλ. πινακίδα τύπου
Απαιτούμενη ασφάλεια	βλ. πινακίδα τύπου
Θερμική απόδοση	βλ. πινακίδα τύπου

Διαστάσεις τοποθέτησης PWM 909

Πλάτος περιβλήματος (χωρίς προσθήκες)	692 mm
Ύψος περιβλήματος (χωρίς προσθήκες)	1012 mm
Βάθος περιβλήματος (χωρίς προσθήκες)	718 mm
Συνολικό πλάτος συσκευής	700 mm
Συνολικό ύψος συσκευής	1020 mm
Συνολικό βάθος συσκευής	730 mm
Ελάχιστο πλάτος ανοίγματος εισαγωγής	800 mm
Ελάχιστη απόσταση ανάμεσα στον τοίχο και στο πίσω μέρος της συσκευής	400 mm
Διάμετρος ανοίγματος πόρτας	370 mm
Γωνία ανοίγματος πόρτας	180°

Βάρος και επιβάρυνση δαπέδου

Καθαρό βάρος	βλέπε σχέδιο εγκατάστασης
Μέγιστη επιβάρυνση δαπέδου κατά τη διάρκεια λειτουργίας	βλέπε σχέδιο εγκατάστασης

Τιμές εκπομπής

Στάθμη ηχητικής πίεσης εκπομπών στον χώρο εργασίας κατά EN ISO 11204/11203	<70 dB(A) re 20 μPa
Επιτρεπόμενη στάθμη θορύβου, EN ISO 9614-2	<80 dB(A)

WLAN

Ζώνη συχνοτήτων της μονάδας WLAN	2,400-2,4835 GHz
Μέγιστη ισχύς εκπομπής της μονάδας WLAN	< 100 mW

Ασφάλεια προϊόντος

Εφαρμογή προτύπων για την ασφάλεια των προϊόντων

EN 60335-1, EN 50571, IEC 60335-1, IEC 60335-2-7,

EN 50570, IEC 60335-2-11

Δήλωση συμμόρφωσης ΕΕ

Με το παρόν η Miele δηλώνει ότι αυτό το πλυντήριο ρούχων συμμορφώνεται με την Οδηγία 2014/53/ΕΕ.

Το πλήρες κείμενο της δήλωσης συμμόρφωσης ΕΕ είναι διαθέσιμο στο Internet, στις διευθύνσεις που ακολουθούν:

- Στη διεύθυνση www.miele.de/professional/index.htm, ενότητα Produkte (Προϊόντα), Download (Λήψη)
- Στη διεύθυνση <http://www.miele.de/professional/gebrauchsanweisungen-177.htm>, με εισαγωγή της ονομασίας προϊόντος ή του αριθμού κατασκευής

Προστασία δεδομένων και ασφάλεια δεδομένων

Μόλις ενεργοποιήσετε τη λειτουργία δικτύωσης και συνδέσετε τη συσκευή σας στο Internet, η συσκευή σας στέλνει τα ακόλουθα δεδομένα στο Miele Cloud:

- Αριθμός κατασκευής συσκευής
- Τύπος συσκευής και τεχνικός εξοπλισμός
- Κατάσταση συσκευής
- Πληροφορίες για την έκδοση λογισμικού της συσκευής σας

Αρχικά τα δεδομένα αυτά δεν αντιστοιχίζονται σε συγκεκριμένο χρήστη και δεν αποθηκεύονται μόνιμα. Μόνο αφού συσχετίσετε τη συσκευή σας με έναν χρήστη, τα δεδομένα αποθηκεύονται μόνιμα και αντιστοιχίζονται σε συγκεκριμένο χρήστη. Η μεταφορά και η επεξεργασία των δεδομένων πραγματοποιείται σύμφωνα με τα υψηλά πρότυπα ασφαλείας της Miele.

Εργοστασιακή ρύθμιση παραμετροποίησης δικτύου

Μπορείτε να επαναφέρετε όλες τις ρυθμίσεις της μονάδας επικοινωνίας ή της ενσωματωμένης μονάδας WLAN στις εργοστασιακές ρυθμίσεις. Πραγματοποιήστε επαναφορά της διαμόρφωσης δικτύου, όταν θέλετε να απορρίψετε ή να πουλήσετε τη συσκευή σας ή να θέσετε σε λειτουργία μια μεταχειρισμένη συσκευή. Μόνο έτσι μπορείτε να διασφαλίσετε ότι έχετε διαγράψει όλα τα προσωπικά δεδομένα και ότι ο προκάτοχος δεν μπορεί πλέον να έχει πρόσβαση στη συσκευή σας.

Πνευματικά δικαιώματα και άδειες χρήσης

Για τον χειρισμό και τον έλεγχο της μονάδας επικοινωνίας, η Miele χρησιμοποιεί δικό της λογισμικό ή λογισμικό τρίτων, το οποίο δεν υπόκειται στους όρους της επονομαζόμενης άδειας χρήσης λογισμικού ανοιχτού κώδικα. Το συγκεκριμένο λογισμικό ή/και τα στοιχεία του προστατεύονται με δικαιώματα πνευματικής ιδιοκτησίας. Οφείλετε να σεβαστείτε τα πνευματικά δικαιώματα της Miele καθώς και των τρίτων παρόχων λογισμικού.

Επιπλέον, η συγκεκριμένη μονάδα επικοινωνίας περιέχει στοιχεία λογισμικού που διατίθενται υπό τους όρους της άδειας χρήσης λογισμικού ανοιχτού κώδικα. Μπορείτε να προβάλετε τοπικά μέσω της διεύθυνσης IP από το πρόγραμμα περιήγησης Web που χρησιμοποιείτε (<https://<ip adresse>/Licenses>) τα συμπεριλαμβανόμενα στοιχεία λογισμικού ανοιχτού κώδικα, καθώς και τις σχετικές ειδοποιήσεις για δικαιώματα πνευματικής ιδιοκτησίας, αντίγραφα των εκάστοτε ισχυόντων όρων της άδειας χρήσης και τυχόν περαιτέρω πληροφορίες. Οι πολιτικές ευθύνης και εγγύησης στο πλαίσιο των όρων άδειας λογισμικού ανοιχτού κώδικα, οι οποίες παρατίθενται στο συγκεκριμένο σημείο, ισχύουν αποκλειστικά σε σχέση με τους εκάστοτε κατόχους δικαιωμάτων.

ΟΙΚΙΑΚΕΣ ΣΥΣΚΕΥΕΣ

Πλυντήρια-στεγνωτήρια-σιδερωτήρια ρούχων, ηλεκτρικές σκούπες, πλυντήρια πιάτων, ψυγεία, οριζόντιοι καταψύκτες, συντηρητές κρασιών, κουζίνες, εστίες ηλεκτρικές ή αερίου, απορροφητήρες κουζίνας, φούρνοι μικροκυμάτων, φούρνοι ατμού, καφετιέρες.

ΕΠΙΠΛΑ ΚΟΥΖΙΝΑΣ

Συγκροτήματα επίπλων κουζίνας και όλοι οι τύποι εντοιχιζόμενων ηλεκτρικών συσκευών.

ΕΠΑΓΓΕΛΜΑΤΙΚΕΣ ΣΥΣΚΕΥΕΣ

Επαγγελματική φροντίδα ιματισμού: πλυντήρια-στεγνωτήρια-σιδερωτήρια. Πλυντήρια πιάτων, πλυντήρια ποτηριών, ειδικά πλυντήρια για καθαρισμό και απολύμανση ιατροτεχνολογικών προϊόντων και σκευών εργαστηρίων.

ΑΘΗΝΑ
ΚΕΝΤΡΙΚΑ ΓΡΑΦΕΙΑ – ΕΚΘΕΣΗ
Λεωφόρος Κηφισίας 69
15124 Μαρούσι

Υποκ/μα Κύπρου:
MIELE GALLERY
Λεωφ. Γρίβα Διγενή 46
1080 Λευκωσία

801 222 4444 (αστική χρέωση πανελλαδικά)

210 679 4444 (από κινητό)

Fax: (+30) 210 679 4409

e-mail: miele@miele.gr

www.miele.gr

Τηλ.: (+357) 22 451 999

Service: 8000 2 999 (χωρίς χρέωση)

Fax: (+357) 22 451 909



Miele & Cie. KG
Carl-Miele-Straße 29, 33332 Gütersloh, Germany