

## Gebruiksaanwijzing Was-droogcombinatie



Lees **beslist** de gebruiksaanwijzing voordat u uw apparaat plaatst, installeert en in gebruik neemt. Dat is veiliger voor uzelf en u voorkomt schade aan uw apparaat.

# Inhoud

---



<b>Een bijdrage aan de bescherming van het milieu</b> .....	6
<b>Veiligheidsinstructies en waarschuwingen</b> .....	7
<b>Bediening van de Was-droogcombinatie</b> .....	16
Bedieningspaneel .....	16
Display .....	17
Voorbeelden voor de bediening .....	17
Gebruiksmogelijkheden .....	18
<b>Ingebruikneming</b> .....	19
Miele@home .....	20
De was-droogcombinatie inschakelen .....	21
1. Displaytaal instellen .....	21
2. Miele@home installeren .....	22
3. Transportbeveiliging verwijderen .....	22
4. Een programma starten om het apparaat te kalibreren .....	23
<b>Tips om energie en water te besparen</b> .....	24
<b>Zo wast u goed</b> .....	25
1. Het wasgoed onder de loep .....	25
Algemene tips .....	25
2. Programma kiezen .....	26
3. De trommel vullen .....	27
4. Programma-instellingen kiezen .....	28
5. Wasmiddel doseren .....	30
6. Programma starten .....	34
7. Einde van het programma/trommel leeghalen .....	34
Centrifugeren .....	35
Programma-overzicht .....	37
Programmaverloop .....	43
Extra functies .....	46
Wasmiddelen .....	49
Wateronthardingsmiddel .....	49
Wasverzachter, appreteermiddel, stijfsel .....	49
<b>Zo droogt u goed</b> .....	53
1. Het wasgoed onder de loep .....	53
2. Programma kiezen .....	54
3. De trommel vullen .....	55
4. Programma-instellingen kiezen .....	56
5. Programma starten .....	58
6. Einde van het programma/trommel leeghalen .....	58

Programma-overzicht .....	59
Extra functies.....	65
Thermocentrifugeren .....	66
<b>Zo wast en droogt u goed .....</b>	<b>68</b>
1. Het wasgoed onder de loep .....	68
2. Programma kiezen.....	68
3. De trommel vullen.....	68
4. Programma-instellingen kiezen .....	69
5. Wasmiddel doseren.....	69
6. Programmastart/-einde .....	69
Na iedere was- en/of droogbeurt .....	70
Programma Pluizen verwijderen .....	70
<b>Programmaverloop wijzigen .....</b>	<b>71</b>
Programma wijzigen (kinderbeveiliging) .....	71
Programma afbreken.....	71
Programma onderbreken.....	71
Trommel bijvullen - AddLoad.....	72
<b>Voorprogrammering/SmartStart .....</b>	<b>73</b>
<b>Reiniging en onderhoud.....</b>	<b>75</b>
Ommanteling en bedieningspaneel reinigen .....	75
Wasmiddellade reinigen .....	75
Trommel reinigen .....	77
Watertoevoerzeefje reinigen .....	77
<b>Nuttige tips.....</b>	<b>78</b>
Het lukt niet om een programma te starten.....	78
Foutmelding na afbreking programma .....	79
Foutmelding na einde programma .....	80
Algemene problemen met de Was-droogcombinatie .....	82
Een tegenvallend wasresultaat.....	85
Een tegenvallend droogresultaat .....	86
De deur kan niet open .....	87
Het openen van de deur bij verstopte afvoer en/of stroomuitval .....	88
<b>Service .....</b>	<b>90</b>
Contact bij storingen .....	90
Garantie .....	90
Bij te bestellen accessoires .....	90
EPREL-databank .....	90

# Inhoud

---

<b>Textielbehandelingssymbolen</b> .....	91
<b>Installatie</b> .....	92
Voorkant .....	92
Achterkant .....	93
Plaats van opstelling .....	94
De was-droogcombinatie naar de plaats van opstelling dragen.....	94
Transportbeveiliging uitbouwen .....	94
Transportbeveiliging monteren .....	96
Onder een werkblad plaatsen .....	96
Het stellen van de Was-droogcombinatie .....	97
Het waterbeveiligingssysteem .....	98
Watertoevoer .....	99
Waterafvoer .....	100
Elektrische aansluiting .....	101
<b>Technische gegevens</b> .....	102
Conformiteitsverklaring .....	103
<b>Verbruiksgegevens</b> .....	104
<b>Instellingen</b> .....	105
Taal  .....	106
Volume zoemer .....	106
Toetssignaal.....	106
Inschakeltoon .....	106
Code.....	106
Eenheden .....	107
Lichtsterkte.....	107
Programma-info.....	107
Memory .....	107
Extr. voorwast. Kat. ....	108
Inweektijd .....	108
Behoedz. wassen .....	108
Temperat.verlaging .....	108
Extra water .....	109
Stand "Extra water" .....	109
Max. spoelniveau .....	109
Afkoeling waswater .....	109
Lage waterdruk.....	110
Miele@home .....	110

Afstandsbediening.....	111
SmartGrid .....	111
RemoteUpdate .....	112
Anti-kleeffunctie .....	113
Keuze droogparam. ....	113
Droogtegraad .....	114
Verlenging afkoeltijd .....	114
Auteursrechten en licenties voor de communicatiemodule .....	114
<b>Was- en onderhoudsmiddelen .....</b>	<b>115</b>
Wasmiddelen.....	115
Speciale wasmiddelen  .....	116
Textielonderhoudsmiddel  .....	117
Additieven  .....	117
Reinigings- en onderhoudsmiddelen voor het apparaat.....	117

# Een bijdrage aan de bescherming van het milieu

---

## Afdanken van de verpakking

De verpakking zorgt ervoor dat u het apparaat gemakkelijk kunt hanteren en beschermt het apparaat tegen transportschade. Het verpakkingsmateriaal is uitgekozen met het oog op een zo gering mogelijke belasting van het milieu en is in het algemeen recyclebaar.

Door hergebruik van verpakkingsmateriaal wordt er op grondstoffen bespaard. Gebruik materiaalspecifieke inzamelings- en retouropties voor recyclebaar materiaal. Uw Miele vakhandelaar neemt de transportverpakking terug.

## Afdanken van het apparaat

Elektrische en elektronische apparaten bevatten meestal waardevolle materialen. Ze bevatten ook stoffen, mengsels en onderdelen die nodig zijn geweest om de apparaten goed en veilig te laten functioneren. Wanneer u uw af te danken apparaat bij het gewone huisvuil afvoert of er niet goed mee omgaat, kunnen deze stoffen schadelijk zijn voor de gezondheid en het milieu. Voer het af te danken apparaat daarom nooit via het gewone huisvuil af.



Lever het apparaat in bij een gratis, gemeentelijk inzameldepot voor elektrische en elektronische apparaten, bij uw vakhandelaar of bij Miele. U bent wettelijk zelf verantwoordelijk voor het wissen van eventuele persoonlijke gegevens op het af te danken apparaat. U bent wettelijk verplicht om niet compleet ingebouwde gebruikte batterijen en accu's alsmede lampen die onbeschadigd kunnen worden verwijderd, te verwijderen. Breng deze naar een geschikte inzamellocatie, waar u ze gratis kunt inleveren. Het af te danken apparaat moet totdat u het wegbrengt buiten het bereik van kinderen worden bewaard.

# Veiligheidsinstructies en waarschuwingen



► Lees **beslist** deze gebruiksaanwijzing.

Deze Was-droogcombinatie voldoet aan de geldende veiligheidsvoorschriften. Onjuist gebruik kan echter persoonlijk letsel of materiële schade tot gevolg hebben.

Lees daarom de gebruiksaanwijzing aandachtig door voordat u de Was-droogcombinatie in gebruik neemt. Hierin vindt u belangrijke instructies met betrekking tot de inbouw, de veiligheid, het gebruik en het onderhoud. Dat is veiliger voor uzelf en u voorkomt schade aan de Was-droogcombinatie.

In overeenstemming met de norm IEC 60335-1 adviseert Miele u uitdrukkelijk om het hoofdstuk over de installatie van de Was-droogcombinatie en de veiligheidsinstructies en waarschuwingen te lezen en op te volgen.

Wanneer de veiligheidsinstructies en waarschuwingen niet worden opgevolgd, kan Miele niet aansprakelijk worden gesteld voor schade die daarvan het gevolg is.

Bewaar de gebruiksaanwijzing zorgvuldig en geef deze door aan een eventuele volgende eigenaar.

## Efficiënt gebruik

► Deze Was-droogcombinatie is uitsluitend bestemd voor huishoudelijk of daarmee vergelijkbaar gebruik.

► Deze Was-droogcombinatie is uitsluitend bestemd voor:

- het wassen van textiel dat volgens de aanwijzingen van de fabrikant op het onderhoudsetiket in de wasautomaat mag worden gewassen;
- het drogen van textiel dat in water is gewassen en volgens de aanwijzingen van de fabrikant op het onderhoudsetiket in de droogautomaat mag worden gedroogd.

## **Veiligheidsinstructies en waarschuwingen**

---

Gebruik voor andere doeleinden kan gevaarlijk zijn. De fabrikant is niet verantwoordelijk voor schade die wordt veroorzaakt door een ander gebruik dan hier aangegeven of door een foutieve bediening.

- ▶ Deze Was-droogcombinatie is uitsluitend bestemd voor gebruik binnenshuis.
- ▶ Personen die op grond van hun fysieke of psychische gesteldheid, hun onervarenheid of gebrek aan kennis van het apparaat niet in staat zijn om het veilig te bedienen, mogen het alleen gebruiken als ze onder toezicht staan van of worden geïnstrueerd door een verantwoordelijk persoon.

### **Wanneer er kinderen in huis zijn**

- ▶ Kinderen onder de acht jaar mogen alleen in de buurt van de Was-droogcombinatie komen als ze constant onder toezicht staan.
- ▶ Kinderen vanaf acht jaar mogen de Was-droogcombinatie alleen dan zonder toezicht gebruiken, als ze daar uitleg over hebben gehad. Ze moeten inzien wat voor gevaar zij lopen wanneer ze het apparaat niet goed bedienen.
- ▶ Kinderen mogen de Was-droogcombinatie niet zonder toezicht reinigen of onderhouden.
- ▶ Wanneer er kinderen in de buurt van Was-droogcombinatie zijn, houd ze dan goed in de gaten en zorg ervoor dat ze er niet mee gaan spelen.



## Technische veiligheid

- ▶ Controleer vóóordat het apparaat wordt geplaatst, of het zichtbaar beschadigd is. Een beschadigde Was-droogcombinatie mag niet worden geplaatst en niet in gebruik genomen.
- ▶ Vergelijk vóóordat u het apparaat aansluit de aansluitgegevens (zekering, spanning en frequentie) op het typeplaatje met die van het elektriciteitsnet. Deze moeten beslist overeenkomen. Raadpleeg bij twijfel een elektricien.
- ▶ De elektrische veiligheid van het apparaat is uitsluitend gegarandeerd als het wordt aangesloten op een aardingsstelsel dat volgens de geldende veiligheidsvoorschriften is geïnstalleerd. Laat de huisinstallatie bij twijfel door een vakman/vakvrouw controleren. De fabrikant kan niet aansprakelijk worden gesteld voor schade die is ontstaan door een ontbrekende of beschadigde aarddraad.
- ▶ Het apparaat mag niet met een verlengsnoer, een stekkerdoos of iets dergelijks op het elektriciteitsnet worden aangesloten in verband met gevaar voor oververhitting.
- ▶ Reparaties mogen alleen door vakmensen van Miele worden uitgevoerd. Ondeskundig uitgevoerde reparaties kunnen onvoorziene risico's voor de gebruiker opleveren, waarvoor Miele niet aansprakelijk kan worden gesteld.
- ▶ Volg de aanwijzingen in de hoofdstukken: "Installatie" en "Technische gegevens".
- ▶ Deze was-droogcombinatie heeft speciale verlichting vanwege bijzondere eisen (bijvoorbeeld betreffende temperatuur, vochtigheid, chemische bestendigheid, slijtvastheid en trillingen). Deze verlichting mag alleen voor de bedoelde toepassing worden gebruikt. De verlichting is niet geschikt voor de verlichting van het vertrek. De lamp mag uitsluitend door een vakman/vakvrouw of door een technicus van Miele worden vervangen.  
Deze was-droogcombinatie heeft 1 lichtbron met energie-efficiëntieklasse G.

## Veiligheidsinstructies en waarschuwingen

---

- ▶ Zorg ervoor dat u altijd bij de stekker kunt komen om de spanning van de Was-droogcombinatie te halen.
- ▶ Wanneer er een storing wordt verholpen en wanneer de Was-droogcombinatie wordt gereinigd en onderhouden mag er geen elektrische spanning op het apparaat staan. Dat is het geval, als aan één van de volgende voorwaarden is voldaan:
  - de stekker is uit de contactdoos getrokken of
  - de desbetreffende zekering van de huisinstallatie is uitgeschakeld of
  - de hoofdschakelaar van de huisinstallatie is uitgeschakeld.
- ▶ Het Miele-waterbeveiligingssysteem beschermt tegen waterschade, als aan de volgende voorwaarden is voldaan:
  - water en elektriciteit zijn op de juiste wijze aangesloten,
  - het apparaat moet in geval van schade onmiddellijk worden gerepareerd.
- ▶ De wateraansluitdruk moet minimaal 100 kPa bedragen en mag niet hoger zijn dan 1.000 kPa.
- ▶ Defecte onderdelen mogen alleen door originele Miele-onderdelen worden vervangen. Alleen van deze Miele-onderdelen kunnen wij garanderen, dat zij volledig voldoen aan de veiligheidseisen die wij aan onze producten stellen.
- ▶ Wanneer de aansluitkabel is beschadigd, moet de kabel door een erkend vakman / vakvrouw worden vervangen.
- ▶ Dit apparaat mag niet op een niet-stationaire locatie (bijv. op een schip) worden gebruikt.
- ▶ Breng geen wijzigingen aan die niet nadrukkelijk door Miele zijn toegestaan.

# Veiligheidsinstructies en waarschuwingen

---

▶ Tijdelijk of doorlopend gebruik van een autonome of niet-netsynchrone energievoorziening (zoals microgrids, back-upsystemen) is mogelijk. Voorwaarde voor het gebruik is dat de energievoorziening voldoet aan de bepalingen van EN 50160 of een vergelijkbare standaard.

De veiligheidsvoorzieningen van de huisinstallatie en dit Miele product moeten ook werken bij gebruik van een microgrid of een niet-netsynchrone energievoorziening of de veiligheidsvoorzieningen in de energievoorziening moeten door gelijkwaardige voorzieningen worden vervangen.

▶ Het recht op garantie vervalt wanneer de was-droogcombinatie door een technicus wordt gerepareerd die niet door Miele is erkend.

## **Nog meer aanwijzingen voor het gebruik**

▶ Plaats het apparaat niet in vorstgevoelige ruimten. Bevroren slangen kunnen scheuren of barsten en de betrouwbaarheid van de elektronische besturing kan door temperaturen onder het vriespunt afnemen.

▶ Verwijder voordat u het apparaat in gebruik neemt de transportbeveiliging aan de achterzijde van het apparaat. Zie hoofdstuk: “Installatie”, paragraaf: “Transportbeveiliging verwijderen”. Wanneer u de transportbeveiliging niet verwijdert, kan dat bij het centrifugeren schade veroorzaken aan uw Was-droogcombinatie en aan de meubels / apparaten die ernaast staan.

▶ Sluit de kraan af als u langere tijd afwezig bent (bijv. tijdens vakanties), zeker als er zich in de buurt van de Was-droogcombinatie geen afvoer in de vloer zoals een putje bevindt.

▶ Denk eraan dat er water kan overstromen. Controleer daarom vóórdát u de waterafvoerslang in een wastafel of wasbak hangt, of het water snel genoeg wegstroomt. Zorg er daarom ook voor dat de afvoerslang niet weg kan glijden. Wanneer de slang niet goed vastzit, kan deze door de kracht van het wegstromende water uit de wastafel of wasbak worden gedrukt.

## Veiligheidsinstructies en waarschuwingen

---

- ▶ Let erop dat u voorwerpen zoals spijkers, naalden, munten en paperclips niet meewast. Deze kunnen namelijk onderdelen beschadigen (bijv. kuip, wastrommel). Beschadigde onderdelen kunnen op hun beurt weer schade aan het wasgoed veroorzaken.
- ▶ Haal voordat u gaat drogen eventuele doseerbollen en doseerzakjes uit het wasgoed, want deze voorwerpen kunnen smelten in het apparaat en het wasgoed beschadigen.
- ▶ Verbrandingsgevaar door hoge temperaturen. De metalen kap aan de binnenkant op het deurglas is heet na het drogen. Doe de deur na het drogen ver open. Raak de metalen kap niet aan.
- ▶ Gebruik wasverzachters en soortgelijke producten altijd volgens de aanwijzingen van de fabrikant.
- ▶ Als u het wasmiddel op de juiste manier doseert, is het niet nodig dat u het apparaat ontkalkt. Mocht uw apparaat toch zo sterk verkalkt zijn, dat het beslist moet worden ontkalkt, gebruik daar dan speciale ontkalkingsmiddelen voor die een anti-corrosiemiddel bevatten. Deze middelen zijn verkrijgbaar via uw Miele-vakhandelaar of bij Miele. Volg de adviezen voor het gebruik van deze middelen strikt op.

## Veiligheidsinstructies en waarschuwingen

---

- In verband met brandgevaar mag onderstaand textiel **niet** worden gedroogd.
- Textiel dat niet is gewassen.
  - Textiel dat niet grondig genoeg is gereinigd en daardoor nog olie-, vet- of crèmeresten bevat. Het gaat hier bijvoorbeeld om textiel uit keukens of schoonheidssalons. Bij textiel dat niet voldoende is gereinigd bestaat zelfs na afloop van het droogprogramma en zelfs buiten de droogautomaat nog gevaar voor brand. Textiel dat niet grondig genoeg is gereinigd en daardoor nog olie-, vet- of crèmeresten bevat. Het gaat hier bijvoorbeeld om textiel uit keukens of schoonheidssalons. Bij textiel dat niet voldoende is gereinigd, bestaat zelfs na afloop van het droogprogramma en zelfs buiten het apparaat nog gevaar voor brand.
  - Textiel dat brandgevaarlijke reinigingsmiddelen bevat of resten van aceton, alcohol, wasbenzine, petroleum, vlekverwijderaar, terpentine, was, wasremover of chemicaliën. Het gaat hier bijvoorbeeld om allerlei soorten schoonmaakdoekjes.
  - Textiel dat resten van haarversteviger, haarspray, nagellakremover en dergelijke bevat.

Reinig dit soort sterk vervuild textiel grondig, met voldoende wasmiddel en op een hoge temperatuur. Was dit textiel zo nodig twee keer.

- In verband met brandgevaar mogen de volgende soorten textiel of producten nooit in het apparaat worden gedroogd.
- Textiel en producten die met industriële chemicaliën zijn gereinigd, bijv. in een stomerij.
  - Textiel en producten die rubber of schuimrubber bevatten, zoals waterdicht textiel, hoofdkussens en douchemutsen.
  - Textiel en producten die vullingen bevatten en die beschadigd zijn, zodat de vullingen eruit kunnen vallen. Het gaat hier bijvoorbeeld om kussens en jacks.

## Veiligheidsinstructies en waarschuwingen

---

- ▶ Wilt u textielverf in de Was-droogcombinatie gebruiken, kies dan textielverf die daar geschikt voor is, gebruik niet meer verf dan echt nodig is en volg strikt de aanwijzingen van de textielverffabrikant op.
- ▶ Ontkleuringsmiddelen kunnen door hun chemische samenstelling corrosie veroorzaken en mogen daarom niet in de Was-droogcombinatie worden gebruikt.
- ▶ Op de verwarmingsfase volgt bij veel programma's de afkoelfase. Daarmee kunt u er zeker van zijn dat het wasgoed niet zo heet wordt dat het verbrandt en beschadigd raakt. Pas hierna is het programma afgelopen. Neem al het wasgoed dan direct uit de automaat.
- ▶ Waarschuwing: Schakel het apparaat nooit uit voordat het droogprogramma afgelopen is, tenzij u al het wasgoed direct uit de automaat neemt en zo ophangt dat de warmte eruit kan.
- ▶ Deze was-droogcombinatie mag niet aangesloten worden op een regelbaar stopcontact (bijvoorbeeld op een tijdschakelaar of elektrische installatie met piekbelastingsschakelaar). Als een droogprogramma wordt afgebroken voordat de afkoelfase is geëindigd, bestaat er risico dat de was uit zichzelf in brand vliegt.
- ▶ Wasgoed dat met oplosmiddelhoudende reinigingsmiddelen is behandeld, moet eerst grondig in helder water worden uitgespoeld, vóórdat het in de Was-droogcombinatie wordt gewassen.
- ▶ Gebruik in deze Was-droogcombinatie nooit reinigingsmiddelen die oplosmiddelen bevatten, zoals wasbenzine. Doet u dat toch, dan kunnen onderdelen van het apparaat beschadigd raken en kunnen er giftige dampen vrijkomen. Het gevaar bestaat dan dat er brand uitbreekt of zich een explosie voordoet!
- ▶ Komt er vloeibaar wasmiddel in de ogen, spoel deze dan met veel lauw water schoon. Wordt dit middel per ongeluk ingeslikt, neem dan direct contact op met een arts. Personen met een gevoelige of beschadigde huid, dienen contact met het wasmiddel te vermijden.

## Veiligheidsinstructies en waarschuwingen

---

- ▶ De maximale beladingscapaciteit bedraagt voor het wassen 8,0 kg, voor het drogen 5,0 (droog wasgoed), maar sommige programma's hebben een lagere beladingscapaciteit. Zie hoofdstuk: "Programma-overzicht".
- ▶ Wees voorzichtig bij het openen van de deur wanneer u de stoomfunctie heeft gebruikt. U kunt zich branden door vrijkomende stoom en doordat het trommeloppervlak en het glas heet zijn. Doe een stapje terug en wacht totdat de stoom is weggetrokken.

### Accessoires

- ▶ Wilt u een Miele-sokkel nabestellen, let er dan op dat deze bij dit apparaat past.
- ▶ Miele geeft u na afloop van de serieproductie van de was-droogcombinatie een leveringsgarantie van maximaal 15 jaar en minimaal 10 jaar voor essentiële onderdelen.
- ▶ Gebruik alleen originele Miele onderdelen. Als andere onderdelen worden bevestigd of ingebouwd, vervalt het recht op garantie en eventueel de garantie en/of productaansprakelijkheid.

Als de veiligheidsinstructies en waarschuwingen niet worden opgevolgd, kan Miele niet aansprakelijk worden gesteld voor schade die daarvan het gevolg is.

# Bediening van de Was-droogcombinatie

## Bedieningspaneel

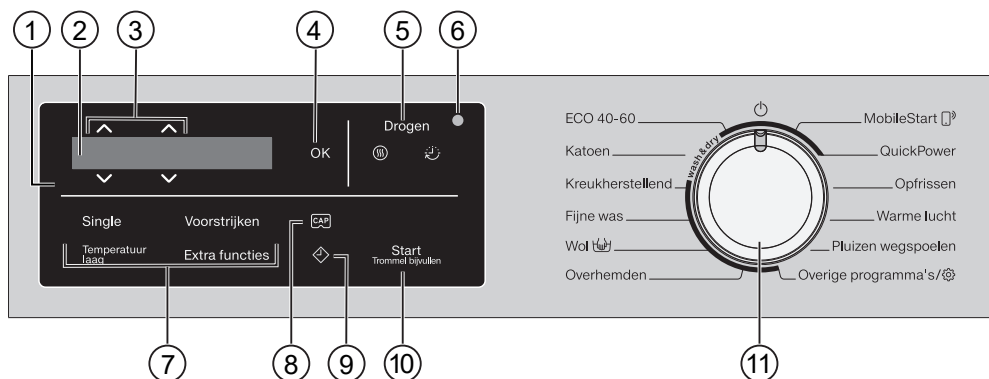

### ① Bedieningspaneel

Het bedieningspaneel bestaat uit het display en verschillende sensortoetsen. De functie van alle sensortoetsen wordt hierna uitgelegd.

### ② Display

In het display worden de volgende waarden aangegeven en/of geselecteerd:

- de temperatuur, het toerental en de resttijd voor het gekozen programma
- de afzonderlijke waarden in de keuzemenu's voor Extra functies, Droogtegraad, Droogtijd en Instellingen
- de functie Wassen, Drogen of Was-sen en drogen

### ③ Sensortoetsen $\wedge$ $\vee$

Met de sensortoetsen  $\wedge$  en  $\vee$  kunnen de waarden in het display worden gewijzigd.

### ④ Sensortoets OK

Met de sensortoets OK bevestigt u de gekozen waarde.

### ⑤ Sensortoetsen Drogen $\text{☉}$ en $\text{☼}$

Met de sensortoets  $\text{☉}$  selecteert u de droogtegraad en met de sensortoets  $\text{☼}$  de droogtijd.

### ⑥ Optische interface

Wordt door technici gebruikt voor servicedoeleinden.

### ⑦ Sensortoetsen voor extra functies

Met de extra functies kunt u de programma's aanvullen. Als u een programma heeft gekozen, zijn de sensortoetsen van de extra functies die u kunt kiezen, verlicht.

### ⑧ Sensortoets CAP

Met deze sensortoets kunt u de wasmiddeldosering met een capsule activeren.



# Bediening van de Was-droogcombinatie

## 9 Sensortoets

Met de sensortoets  wordt de voorprogrammering gestart. Met de voorprogrammering kunt u het programma op een later tijdstip laten starten. De programmastart kan van 15 minuten tot maximaal 24 uur worden uitgesteld. Dat kunt u bijvoorbeeld doen om gebruik te maken van een voordelig nachttarief. Meer informatie vindt u in het hoofdstuk "Voorprogrammering/Smart-Start".

## 10 Sensortoets *Start/Trommel bijvullen*

- De sensortoets knippert zodra een programma kan worden gestart. Als u de sensortoets *Start/Trommel bijvullen* aanraakt, wordt het geselecteerde programma gestart. De sensortoets brandt constant.
- Als het programma is begonnen, maakt de sensortoets *Start/Trommel bijvullen* het bijvullen van de trommel mogelijk.

## 11 Programmakeuzeschakelaar

Voor het kiezen van een programma en het uitschakelen van het apparaat. Door een programma te kiezen, wordt de was-droogcombinatie ingeschakeld. Met de programmakeuzeschakelaar  wordt de was-droogcombinatie uitgeschakeld.

## Display

Het basisdisplay geeft van links naar rechts het volgende aan:





- de gekozen wastemperatuur
- het gekozen centrifuge-toerental
- de programmaduur

## Voorbeelden voor de bediening

### Scrollen door een keuzemenu

De scrollbalk  in het display geeft aan dat er een keuzemenu ter beschikking staat.



Door de sensortoets  aan te raken, gaat u omlaag in het keuzemenu. Door de sensortoets  aan te raken, gaat u omhoog in het keuzemenu. Door de sensortoets *OK* aan te raken, wordt het in het display weergegeven menupunt geactiveerd.

# Bediening van de Was-droogcombinatie

---

## Markering van het ingestelde menu-punt



Zodra een punt in een keuzemenu wordt geactiveerd, wordt dat met een vinkje ✓ aangegeven.

## Waarden instellen



De waarde die kan worden gewijzigd, is gemarkeerd met een witte ondergrond. Door sensortoets ∨ aan te raken, verlaagt u de waarde. Door sensortoets ∧ aan te raken, verhoogt u de waarde. Met de sensortoets OK wordt de waarde in het display geactiveerd.

## Een submenu verlaten

U verlaat het submenu door Terug ↵ te kiezen.

## Gebruiksmogelijkheden

Met deze was-droogcombinatie kunt u:

- **apart wassen**  
met een belading van max. 8,0 kg  
(afhankelijk van het programma)
- **apart drogen**  
met een belading van max. 5,0 kg  
(afhankelijk van het programma)
- of
- **zonder onderbreking wassen en drogen**  
met een belading van max. 5,0 kg  
(afhankelijk van het programma)

⚠ Schade door onjuist plaatsen en aansluiten.

Het onjuist plaatsen en aansluiten van de was-droogcombinatie leidt tot ernstige materiële schade.

Neem het hoofdstuk "Installatie" in acht.

Iedere Was-droogcombinatie wordt in de fabriek op zijn werking getest. Het is mogelijk dat er als gevolg van deze tests wat water in het apparaat achterblijft.

## Beschermfolie en reclamestickers verwijderen

### ■ Verwijder:

- de beschermfolie (voor zover aanwezig) van de deur.
- alle reclamestickers (voor zover aanwezig) van de voorkant en het deksel.

Stickers die u na het openen van de deur ziet zitten (bijv. het typeplaatje), mag u niet verwijderen.

## Bochtstuk uit de trommel verwijderen

In de trommel bevindt zich een bochtstuk voor de afvoerslang.

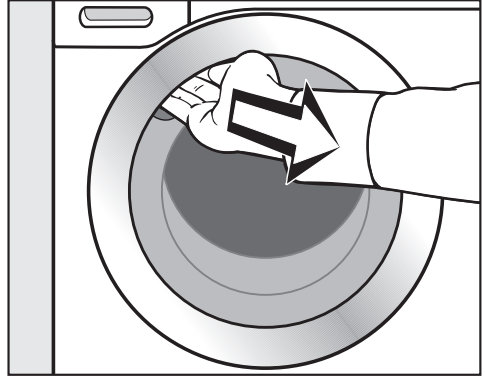

- Pak de deur bij de greep vast en trek deze open.
- Haal het bochtstuk uit de trommel.

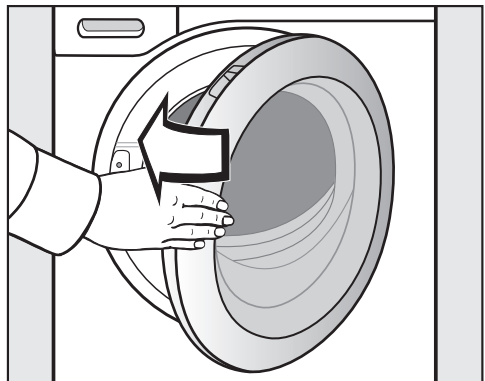

- Zwaai de deur dicht.

# Ingebruikneming

## Miele@home

Uw was-droogcombinatie heeft een geïntegreerde wifi-module.

Voor het gebruik heeft u nodig:

- een wifi-netwerk
- de Miele-app
- een gebruikersaccount bij Miele. Het gebruikersaccount kunt u aanmaken via de Miele-app.

De Miele-app helpt u bij de verbinding tussen de was-droogcombinatie en uw eigen wifi-netwerk.

Nadat u de was-droogcombinatie in uw wifi-netwerk heeft opgenomen, kunt u met de app bijvoorbeeld de volgende handelingen uitvoeren:

- uw was-droogcombinatie op afstand bedienen
- informatie over de status van de was-droogcombinatie opvragen
- opmerkingen over het programma-verloop van de was-droogcombinatie opvragen

Als uw was-droogcombinatie in het wifi-netwerk is opgenomen, neemt het energieverbruik toe, ook als de was-droogcombinatie is uitgeschakeld.

Het signaal van uw wifi-netwerk moet voldoende sterk zijn op de plaats van opstelling van de was-droogcombinatie.

## Beschikbaarheid wifi-verbinding

De wifi-verbinding deelt een frequentiebereik met andere apparaten (zoals magnetrons, op afstand bestuurbaar speelgoed). Hierdoor kunnen tijdelijke of volledige storingen in de verbinding optreden. Een constante beschikbaarheid van de aangeboden functies kan daarom niet worden gegarandeerd.

## Beschikbaarheid van Miele@home

Het gebruik van de Miele app is afhankelijk van de beschikbaarheid van de Miele@home-services in uw land.

De service Miele@home is niet in elk land beschikbaar.

Informatie over de beschikbaarheid vindt u op de website [www.miele.com](http://www.miele.com).

## Miele app

De Miele app kunt u gratis downloaden uit de Apple App Store<sup>®</sup> of de Google Play Store<sup>™</sup>.



## De was-droogcombinatie inschakelen

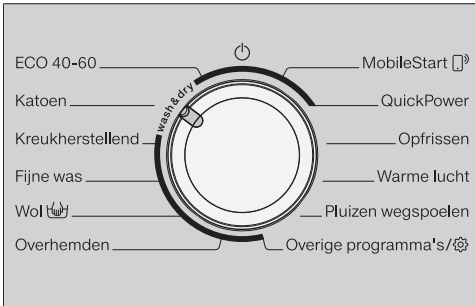

- Draai de keuzeschakelaar op het programma *Katoen*.

Het welkomstsignaal klinkt en het welkomstscherm licht op.

Het display leidt u door de **4 stappen** van de eerste ingebruikneming.

## 1. Displaytaal instellen

U wordt verzocht om de gewenste displaytaal in te stellen. U kunt de taal op elk moment wijzigen door de keuzeschakelaar op *Overige programma's*/ onder Instellingen te zetten.



- Raak de sensortoetsen  $\nabla$  of  $\blacktriangle$  aan totdat de gewenste taal in het display staat.
- Bevestig de gekozen taal door de sensortoets *OK* aan te raken.

# Ingebruikneming

---

## 2. Miele@home installeren

In het display verschijnt de melding:

**i** Miele@home

- Bevestig met *OK*.

In het display verschijnt de melding:

Nu instellen

- Als u Miele@home onmiddellijk wilt installeren, raak dan de sensortoets *OK* aan.
- Als u Miele@home later wilt installeren, raak dan de sensortoets  $\nabla$  aan. In het display verschijnt: Later instellen. Bevestig met de toets *OK*.

In het display kunt u kiezen uit:

1. Per WPS verbinden
2. Per app verbinden

- Kies de gewenste verbinding.

### Verbinding maken via WPS

- Volg de aanwijzingen in het display.

### Verbinding maken via de Miele app

In het display staat: Wachten op app

- Ga nu naar de Miele app.
- Voer in de Miele app de verdere aanmeldingsstappen uit.

## 3. Transportbeveiliging verwijderen

 Schade doordat de transportbeveiliging niet verwijderd is.

Als de transportbeveiliging niet verwijderd wordt, kan dit schade veroorzaken aan de was-droogcombinatie en de meubels/apparaten die ernaast staan.

Verwijder de transportbeveiliging zoals is beschreven in het hoofdstuk "Installatie".

In het display verschijnt de melding:

**i** Verwijder transportbeveiliging

- Raak de sensortoets  $\nabla$  aan totdat de sensortoets *OK* brandt en bevestig met *OK*.

## 4. Een programma starten om het apparaat te kalibreren

Voor een optimaal water- en stroomverbruik en een optimaal was- en droogresultaat is het belangrijk dat de was-droogcombinatie gekalibreerd wordt.

Daarvoor **dient u** het programma *Katoen* zonder wasgoed en zonder wasmiddel te starten.

Pas na de kalibratie kan een ander programma worden gestart.

In het display verschijnt de melding:

Open  en start *Katoen 90 °C* zonder wasgoed.

- Raak de sensortoets  aan totdat de sensortoets *OK* brandt en bevestig met *OK*.

In het display verschijnt:



- Bevestig met de sensortoets *OK*.

In het display verschijnt:



Daarna verschijnt in het display een scherm met de basisweergave.



- Draai de kraan open.

- Raak de sensortoets *Start/Trommel* *bijvullen* aan.

Het programma voor het kalibreren van de was-droogcombinatie is gestart. Het programma duurt ca. 2 uur.

Een melding in het display geeft aan dat het programma beëindigd is:

- i** Inbedrijfstelling beëindigd



- Pak de deur bij de greep vast en trek deze open.

**Tip:** Laat de deur op een kiertje open, zodat de trommel kan drogen.

- Draai de keuzeschakelaar op .

# Tips om energie en water te besparen

---

## Energie- en waterverbruik

- Maak zoveel mogelijk gebruik van de maximale belading van een programma. Het energie- en waterverbruik zijn dan, vergeleken met de totale hoeveelheid wasgoed, het laagst.
- Programma's die efficiënter zijn in energie- en waterverbruik hebben meestal een langere programmaduur. Door de verlenging van de programmaduur kan de bereikte wastemperatuur worden verlaagd bij een constant wasresultaat.  
Het programma ECO 40-60 heeft bijvoorbeeld een langere programmaduur dan het programma *Katoen* 40 °C of 60 °C. Het programma ECO 40-60 is echter efficiënter in energie- en waterverbruik.
- Gebruik programma *Express 20* voor kleinere hoeveelheden licht vervuild wasgoed.
- Moderne wasmiddelen maken het mogelijk om op lagere temperaturen te wassen, (bijv. 20 °C). Maak gebruik van die mogelijkheid om energie te besparen.
- Voor de hygiëne in de was-droogcombinatie adviseren wij u om af en toe een programma met een temperatuur van minstens 60 °C te starten. U wordt daaraan herinnerd met de melding *Hygiëne-info*: Kies een programma met een temperatuur van min. 75 °C of "*Ma-chine reinigen*" in het display van de was-droogcombinatie.

## Wasmiddelen

- Gebruik maximaal zoveel wasmiddel als op de wasmiddelverpakking staat aangegeven.
- Controleer bij het doseren van het wasmiddel hoe vuil het wasgoed is.
- Verminder de hoeveelheid wasmiddel als de machine minder vol is. Gebruik bij halve belading ca. 1/3 minder wasmiddel.

## Tips voor het daaropvolgend machinaal drogen

Het gekozen centrifugetoerental beïnvloedt het restvocht van het wasgoed en de geluidsemisatie van de was-droogcombinatie.

Hoe hoger het centrifugetoerental van de wasmachine, hoe minder restvocht er in het wasgoed achter blijft. De geluidsemisatie van de was-droogcombinatie stijgt echter wel.

Om energie te besparen tijdens het drogen, selecteert u het hoogst mogelijke centrifugetoerental na het wassen en bij het thermocentrifugeren.



## 1. Het wasgoed onder de loep

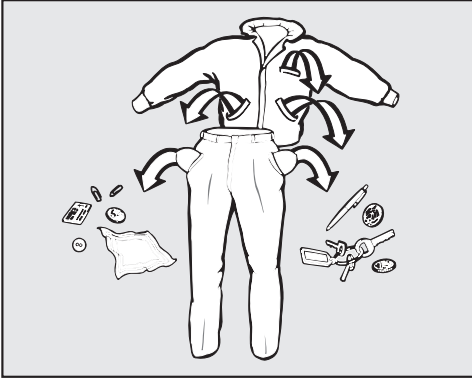

- Maak de zakken leeg.

⚠ Schade door vreemde voorwerpen.

Voorwerpen zoals spijkers, munten en paperclips kunnen het wasgoed en onderdelen van de machine beschadigen.

Controleer voordat u gaat wassen of er voorwerpen in het wasgoed zitten. Zo ja, verwijder deze dan.

### Wasgoed sorteren

- Sorteert het wasgoed naar kleur en naar de symbolen in het onderhoudsetiket, dat zich in de kraag of in de zijnaad bevindt.

**Tip:** Donkergekleurd wasgoed geeft bij de eerste wasbeurten vaak iets af. Was licht en donker wasgoed daarom apart.

### Vlekken voorbehandelen

- Verwijder vóór het wassen eventuele vlekken op het wasgoed. Doe dat zolang de vlekken nog niet zijn opgedroogd. Verwijder vlekken door ze met een niet afgevendende doek te depen. Niet wrijven.

**Tip:** Vlekken (van bloed, ei, koffie, thee etc.) kunt u vaak eenvoudig verwijderen. Miele heeft hiervoor een speciale vlekkenwijzer samengesteld. De Miele vlekkenwijzer vindt u op de Miele website.

⚠ Schade door oplosmiddelhoudende reinigingsmiddelen  
Wasbenzine, vlekkenmiddeltjes etc. kunnen kunststof onderdelen beschadigen.

Wanneer u het wasgoed van tevoren met een oplosmiddelhoudend reinigingsmiddel, bijv. wasbenzine, behandelt, let er dan op dat het middel niet met kunststof onderdelen in aanraking komt.

⚠ Explosiegevaar door reinigingsmiddelen die oplosmiddelen bevatten.  
Bij gebruik van oplosmiddelhoudende reinigingsmiddelen kan een explosief mengsel ontstaan.  
Gebruik geen oplosmiddelhoudende reinigingsmiddelen in de was-droogcombinatie.

### Algemene tips

- Verwijder bij vitrages de haakjes en de loodband of wikkel de vitrages in een waszak.
- Maak onderdelen van kleding die zijn losgeraakt (bh-beugels) vast of verwijder ze.
- Sluit ritsen, klittenbandsluitingen, haakjes en oogjes voor het wassen.
- Knoop dekbedovertrekken en kussenslopen dicht, zodat er geen ander textiel in terecht kan komen.

Was geen textiel dat volgens het onderhoudsetiket **niet** kan worden gewassen (symbool )

# Zo wast u goed

## 2. Programma kiezen

### De was-droogcombinatie inschakelen

- Draai de keuzeschakelaar op een programma.

De trommelverlichting gaat aan.

De trommelverlichting gaat automatisch na enkele minuten uit.

### Programma kiezen

#### - Via de keuzeschakelaar

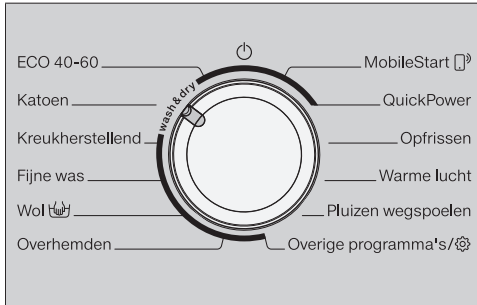

- Draai de keuzeschakelaar naar het gewenste programma.

In het display verschijnt:



- Bevestig met de sensortoets OK.

In het display verschijnen het gekozen programma en de maximale belading. Daarna verschijnt in het display een scherm met de basisweergave.

#### - Via de programmakeuze "Overige programma's"

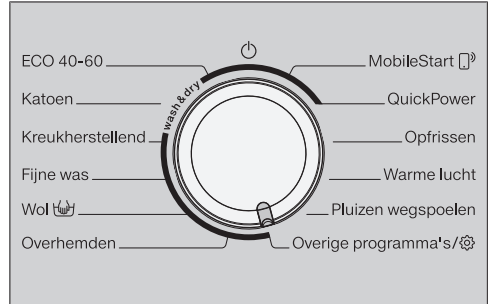

- Draai de keuzeschakelaar op *Overige programma's* (gear icon).

In het display verschijnt:



- Raak de sensortoetsen ∇ of ▲ aan, totdat het gewenste programma in het display staat.

- Bevestig het gekozen programma met de sensortoets OK.

In het display verschijnt:



- Bevestig met de sensortoets OK.

In het display verschijnen het gekozen programma en de maximale belading. Daarna verschijnt in het display een scherm met de basisweergave.

## - Via de programmakeuze “MobileStart”

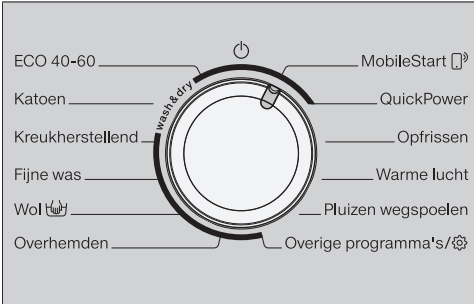

- Draai de keuzeschakelaar op *MobileStart*.

**Tip:** Om *MobileStart* te kunnen gebruiken, moet de was-droogcombinatie zijn aangemeld bij het wifi-netwerk en moet de Afstandsbediening zijn ingeschakeld.

In het display verschijnt:

Trommel vullen, deur sluiten en op "Start" drukken. Apparaat kan op afstand bediend worden

- Volg de aanwijzingen in het display en start het programma.

In het display verschijnt:

MobileStart

De was-droogcombinatie kan nu met de Miele-app worden bediend.

## 3. De trommel vullen

### Deur openen

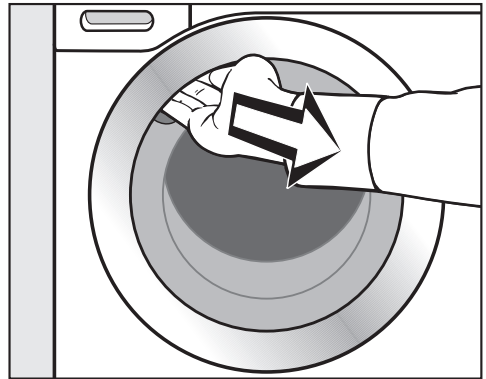

- Pak de deur bij de greep vast en trek deze open.

Controleer of er zich dieren of voorwerpen in de trommel bevinden, voordat u het wasgoed erin stopt.

- Leg de was uitgevouwen en losjes in de trommel.

Met wasgoed van verschillende grootte bereikt u een beter wasresultaat en kan het wasgoed zich tijdens het centrifugeren beter verdelen.

Bij maximale belading is het energieverbruik, vergeleken met de totale hoeveelheid wasgoed, relatief het laagst. Wordt de maximale beladingscapaciteit overschreden, dan vallen de wasresultaten tegen en gaat het wasgoed sneller kreuken.

**Tip:** Houd u aan de maximale belading van de verschillende wasprogramma's. Bij de programmakeuze wordt de bijbehorende belading in het display aangegeven.

# Zo wast u goed

## Deur sluiten

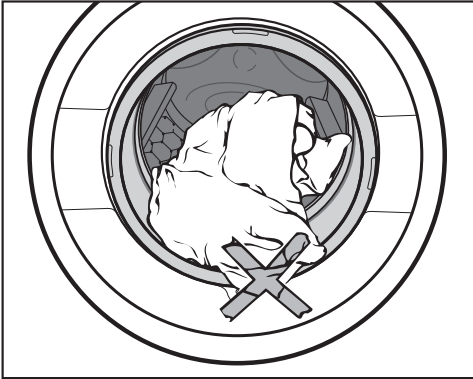

- Let erop dat er niets tussen deur en dichtring beklemd raakt.

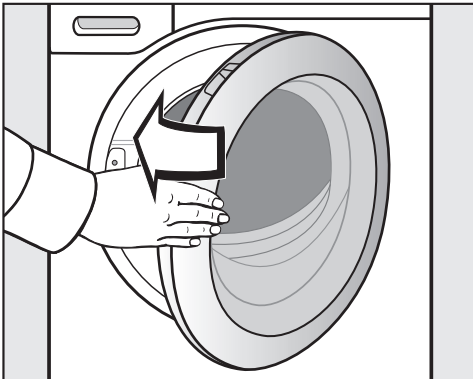

- Zwaai de deur voorzichtig dicht.

## 4. Programma-instellingen kiezen

### Temperatuur en centrifugetoerental kiezen

U kunt een vooraf ingesteld(e) temperatuur/toerental van een wasprogramma wijzigen als het programma dat toelaat.

De in de was-droogcombinatie bereikte temperaturen kunnen afwijken van de gekozen temperaturen. De combinatie van energiegebruik en wastijd zorgt voor een optimaal wasresultaat.



- Raak de sensortoetsen  $\nabla$  of  $\wedge$  aan, totdat de gewenste temperatuur en het gewenste toerental in het display verschijnen.

## Extra functies kiezen

Met de sensortoetsen *Single*, *Voorstrijken* en *Behoedzaam* (display: *Temperatuur laag*) kunt u direct een extra functie kiezen.

Met de sensortoets *Extra functies* kunt u in combinatie met het display nog meer extra functies kiezen.

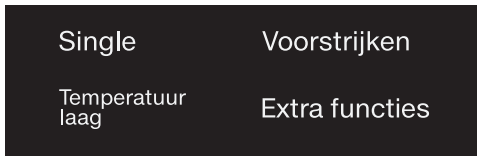

- Raak de sensortoets voor de gewenste extra functie aan.

De sensortoets brandt fel.

**Tip:** U kunt bij een programma meerdere extra functies kiezen.

Niet alle extra functies kunnen bij alle wasprogramma's worden gekozen. Als de sensortoets van een extra functie niet is verlicht, dan is de extra functie niet beschikbaar voor dat wasprogramma (zie het hoofdstuk "Wassen", paragraaf "Extra functies").

## Sensortoets Extra functies

Met de sensortoets *Extra functies* kunt u nog meer functies kiezen.

- Raak de sensortoets *Extra functies* aan.

In het display staat:



- Raak de sensortoetsen  $\vee$  of  $\wedge$  aan, totdat de gewenste extra functie in het display staat.
- Bevestig de extra functie met de sensortoets *OK*.

De extra functie is ingeschakeld en de sensortoets *Extra functies* brandt fel.

## Voorprogrammering kiezen

Met de voorprogrammering kunt u de starttijd van een programma bepalen.

- Kies desgewenst een starttijd.

Meer informatie vindt u in het hoofdstuk "Voorprogrammering/SmartStart".

# Zo wast u goed

## 5. Wasmiddel doseren

U kunt wasmiddel doseren via de wasmiddellade **A** of via capsules **B**.

### **A** Wasmiddellade

U kunt alle wasmiddelen gebruiken die geschikt zijn voor huishoudelijke wasmachines. Volg de gebruiks- en doseertips op de verpakking van het wasmiddel op.

### Wasmiddel doseren

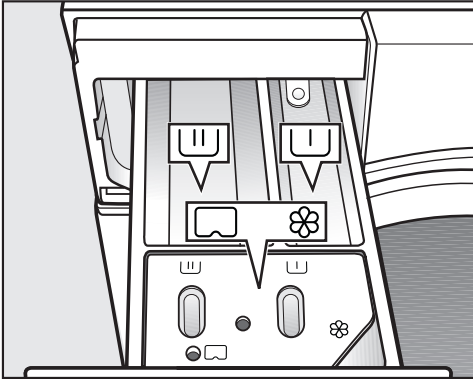

- Trek de wasmiddellade naar buiten en doseer het wasmiddel in de vakken.

- U Wasmiddel voor de voorwas
- U Wasmiddel voor de hoofdwash en het inweken
- ⊗ Wasverzachter, appreteermiddel, vloeibaar stijfjesel of capsule

## Wasverzachter gebruiken

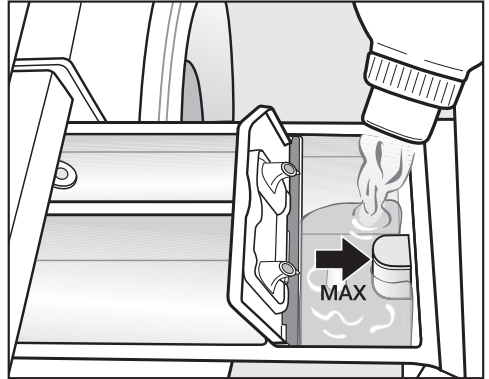

- Doe de wasverzachter, het appreteermiddel of het vloeibare stijfjesel in vakje **⊗**. **Doseer niet hoger dan het maximale doseerniveau.**

Het middel wordt automatisch met het laatste spoelwater in de trommel gespoeld. Aan het einde van het wasprogramma blijft er een klein beetje water in vak **⊗** staan.

Wanneer er verschillende keren automatisch stijfjesel is gebruikt, reinig dan de wasmiddellade. Reinig de zuighevel extra goed.

## Tips voor de dosering

Controleer bij het doseren van het wasmiddel hoe vuil het wasgoed is en hoeveel wasgoed u heeft. Verlaag bij geringere beladingen de hoeveelheid wasmiddel (gebruik bijvoorbeeld bij een halve belading  $\frac{1}{3}$  minder wasmiddel).

### **Te weinig wasmiddel:**

- leidt ertoe dat het wasgoed niet schoon en na verloop van tijd grauw en hard wordt
- bevordert schimmelvorming in de was-droogcombinatie
- verhindert dat vet volledig uit het wasgoed verwijderd wordt
- bevordert kalkaanslag op de verwarmingselementen

### **Te veel wasmiddel:**

- leidt tot een slecht was-, spoel- en centrifugeerresultaat
- leidt tot een hoger waterverbruik doordat er automatisch een extra spoelgang plaatsvindt
- leidt tot extra belasting van het milieu

Meer informatie over wasmiddelen en de dosering daarvan vindt u in het hoofdstuk “Wassen”, paragraaf “Wasmiddelen.”

## **Gebruik van vloeibaar wasmiddel bij een programma met voorwas**

Als een voorwas geprogrammeerd is, kan in de hoofdwash geen vloeibaar wasmiddel gebruikt worden.

Gebruik waspoeder voor de hoofdwash.

## **Gebruik van wasmiddeltabs of wasmiddelpods**

Voeg wasmiddeltabs of wasmiddelpods altijd direct bij het wasgoed in de trommel. Tabs of pods kunt u niet via de wasmiddellade gebruiken.

# Zo wast u goed

## Ⓑ CapDosing

Er zijn capsules met 3 verschillende soorten inhoud:

- ☼ = Textielonderhoudsmiddelen (bijv. wasverzachters, impregneermiddelen)
- ☹ = Additieven (bijv. wasmiddelversterkers)
- 💧 = Wasmiddelen (alleen voor de hoofdwash)

Een capsule bevat altijd de juiste hoeveelheid voor één wasbeurt.

Deze capsules zijn verkrijgbaar op [www.shop.miele.com](http://www.shop.miele.com), bij Miele of bij de Miele vakhandelaar.

⚠ Gevaar voor de gezondheid door capsules.

De inhoudsstoffen in capsules kunnen gevaarlijk zijn voor de gezondheid als u ze inslikt of als ze met de huid in contact komen.

Bewaar de capsules buiten het bereik van kinderen.

## CapDosing inschakelen

- Raak de sensortoets  aan.

In het display verschijnt:



- Raak de sensortoetsen ∨ of ∧ aan tot de gewenste capsule in het display staat.
- Bevestig de capsule met sensortoets OK.

## Capsule plaatsen

- Open de wasmiddellade.

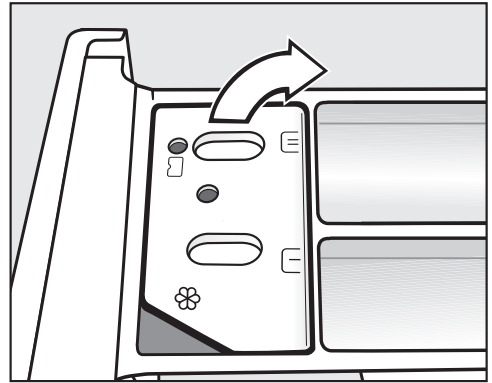

- Open het klepje van vak .

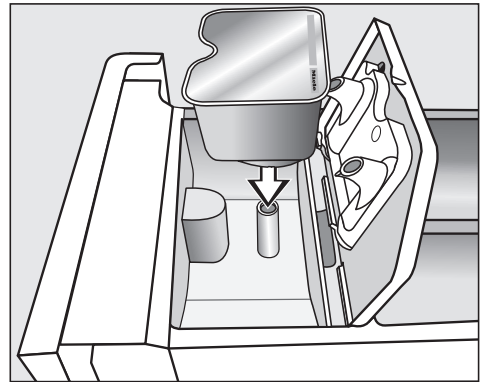

- Druk de capsule er stevig in.





- Sluit het klepje en druk het stevig dicht.
- Sluit de wasmiddellade.

Als u de capsule in de wasmiddellade plaatst, gaat de capsule open. Als u de capsule ongebruikt weer uit de wasmiddellade verwijdert, kan er reinigingsmiddel uit lopen. Gebruik de capsule niet meer en gooi deze weg.

De inhoud van een capsule wordt op het juiste tijdstip toegevoegd.

Het water stroomt bij capsuledosering uitsluitend via de capsule in het vakje ☼. Giet, als u een capsule gebruikt, geen wasverzachter in het vakje ☼.

- Verwijder de lege capsule na afloop van het wasprogramma.

Om technische redenen blijft er altijd wat water in de capsule zitten.

### CapDosing uitschakelen of wijzigen

U kunt de capsuledosering alleen uitschakelen of wijzigen voordat het programma start.

- Raak de sensortoets **CAP** aan.
- Kies Geen Cap (uitschakelen) of een andere capsulesoort (wijzigen).

# Zo wast u goed

## 6. Programma starten

- Raak de knipperende sensor-toets *Start/Trommel bijvullen* aan.

De deur wordt vergrendeld en het wasprogramma gestart.

In het display verschijnt de programma-status.

Er verschijnt informatie over de actuele programmafase en de resttijd van het programma.

Is er een starttijd ingesteld, dan wordt deze in het display getoond.

De trommel kan op elk moment bijgevuld worden of wasgoed kan verwijderd worden zo lang in het display niet het symbool  brandt (zie het hoofdstuk "Programmaverloop wijzigen", paragraaf "Trommel bijvullen").

## Energie besparen

Na 10 minuten worden de indicatoren donker. De sensortoets *Start/Trommel bijvullen* knippert.

U kunt de indicatoren weer inschakelen:

- Raak de sensortoets *Start/Trommel bijvullen* aan (dat heeft geen invloed op een lopend programma).

## 7. Einde van het programma/trommel leeghalen

Tijdens de kreukbeveiliging beweegt de trommel nog maximaal 30 minuten na beëindiging van het programma. De deur is vergrendeld en in het display verschijnen afwisselend:

Einde/Kreukbev. en  Druk op Start-toets

- Raak de sensortoets *Start/Trommel bijvullen* aan of draai de keuzeschakelaar op .

De deur wordt ontgrendeld.

Na afloop van de kreukbeveiliging wordt de deur automatisch ontgrendeld.

- Open de deur.
- Neem het wasgoed uit de trommel.

Achtergebleven wasgoed kan bij de volgende wasbeurt krimpen of afgeven op ander wasgoed. Verwijder al het wasgoed uit de trommel.

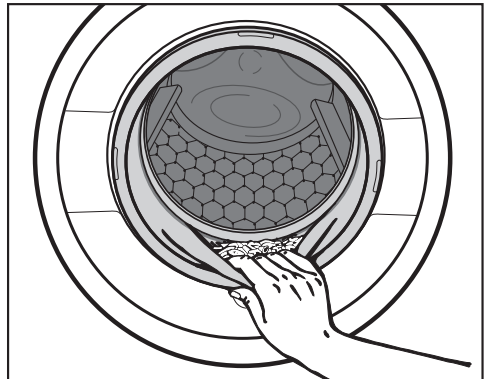

- Controleer of er voorwerpen in de manchet van de deur zijn achtergebleven.

**Tip:** Laat de deur op een kiertje open, zodat de trommel kan drogen.

- Heeft u een capsule gebruikt, verwijder deze dan uit de wasmiddellade.

**Tip:** Laat de wasmiddellade op een kiertje openstaan, zodat de lade kan drogen.

## Centrifugeren

### Eindcentrifugetoerental in het wasprogramma

Wanneer u een programma kiest, verschijnt in het display altijd het optimale centrifugetoerental voor dit programma.

In sommige wasprogramma's kan een hoger centrifugetoerental worden gekozen.

In de tabel staat het hoogst mogelijke centrifugetoerental.

Programma	Omw/min
ECO 40-60	1.600
Katoen	1.600
Kreukherstellend	1.200
Fijne was	900
Wol	1.200
Overhemden	900
QuickPower	1.600
Outdoor	800
Jeans	900
Donker wasgoed	1.200
Express 20	1.200
Impregneren	1.000
Sportkleding	1.200
Sportschoenen	800
Zijde	600
Dons	1.200
Vitrages	600
Automatic extra	1.200
Katoen <img alt="square icon" data-bbox="595 828 618 845"/>	1.600
Pompen/Centrifugeren	1.600
Alleen spoelen/Stijven	1.600

# Zo wast u goed

---

## Eindcentrifugeren uitzetten (spoelstop)

- Stel voor het toerental de instelling  $\sqcup$  (spoelstop) in.

Bij een spoelstop blijft het wasgoed na het laatste reinigingsproces in het water liggen. Daardoor kreukt het wasgoed minder wanneer u het niet direct na het einde van het programma uit de wasdroogcombinatie haalt.

### Wilt u alsnog eindcentrifugeren:

In het display staat afwisselend  $\square$  *Spoelstop* met het optimale centrifuge-toerental.

- Kies met de sensortoetsen  $\wedge$  en  $\vee$  een ander centrifuge-toerental en bevestig met *OK*.
- Start het eindcentrifugeren met de sensortoets *Start/Trommel bijvullen*.

### Programma beëindigen:

- Kies met de sensortoetsen  $\wedge$  en  $\vee$  de instelling  $\emptyset$  (zonder centrifugeren).
- Raak de knipperende sensortoets *Start/Trommel bijvullen* aan.

Het water wordt afgepompt.

## Centrifugeren tussen de spoelgangen

Het wasgoed wordt na de hoofdwas en tussen de spoelgangen gecentrifugeerd. Als het eindcentrifuge-toerental verlaagd wordt, wordt ook het centrifuge-toerental tussen de spoelgangen verlaagd.

## Centrifugeren tussen de spoelgangen en eindcentrifugeren uitschakelen

- Verlaag voor de start van het wasprogramma het centrifuge-toerental tot  $\emptyset$ .



Na de laatste spoelcyclus wordt het water afgepompt en wordt de kreukbeveiliging ingeschakeld.

In enkele programma's wordt een extra spoelgang ingelast.

## Programma-overzicht

<b>ECO 40-60</b>		<b>maximaal 8,0 kg</b>
Wasgoed	Normaal vervuild katoenen wasgoed	
Tip	<ul style="list-style-type: none"> <li>- In één wascyclus kan gemengd wasgoed van katoen voor de temperaturen 40 °C en 60 °C worden gewassen.</li> <li>- Voor wasgoed van katoen is dit programma het meest efficiënt voor wat betreft het energie- en waterverbruik.</li> </ul>	
<b>Opmerking voor testinstituten:</b> Testprogramma voor de naleving van de EU-richtlijn inzake ecologisch design nr. 2019/2023 en energie-etikettering volgens richtlijn nr. 2019/2014.		
<b>Katoen</b>		<b>90 °C tot koud</b>
<b>maximaal 8,0 kg</b>		
Wasgoed	T-shirts, ondergoed, tafellinnen enzovoort, wasgoed van katoen, linnen of mengweefsels	
Tip	<ul style="list-style-type: none"> <li>- Voor wasgoed dat aan bijzonder hoge hygiënische eisen moet voldoen, moet een temperatuur van 60 °C of hoger worden gekozen.</li> <li>- 20 °C: programma voor licht vervuild wasgoed van katoen.</li> </ul>	
<b>Kreukherstellend</b>		<b>60 °C tot koud</b>
<b>maximaal 3,5 kg</b>		
Wasgoed	Textiel van synthetische vezels, mengweefsels of kreukherstellende katoen	
Tip	Kies bij kreukgevoelig wasgoed een lager toerental.	
<b>Fijne was</b>		<b>60 °C tot koud</b>
<b>maximaal 2,0 kg</b>		
Wasgoed	Kwetsbaar textiel van synthetische vezels, mengweefsels en visco-se	
Tip	Schakel het centrifugeren bij kreukgevoelig wasgoed uit.	

## Zo wast u goed

<b>Wol</b> 		<b>40 °C tot koud</b>	<b>maximaal 2,0 kg</b>
Wasgoed	Wasgoed van wol en wasgoed waar o.a. wol in zit		
Tip	Let bij kreukgevoelig wasgoed op het eindcentrifugetoerental.		
<b>Overhemden</b>		<b>60 °C tot koud</b>	<b>maximaal 1,0 kg/2,0 kg</b>
Wasgoed	Overhemden en blouses van katoen en mengweefsels		
Tip	<ul style="list-style-type: none"> <li>- Behandel kragen en manchetten vóór als dat nodig is.</li> <li>- Keer hemden en blouses binnenstebuiten, maak de knopen dicht, vouw kraag en manchetten naar binnen.</li> <li>- Gebruik voor zijden overhemden en blouses het programma <i>Zijde</i> .</li> <li>- Verminder de maximale belading tot 1,0 kg als u de extra functie <i>Voorstrijken</i> kiest.</li> </ul>		
<b>MobileStart</b> 			
Tip	Het programma wordt gekozen en de bediening van het apparaat vindt plaats met de Miele-app.		
<b>QuickPower</b>		<b>60 °C tot 40 °C</b>	<b>maximaal 4,0 kg</b>
Wasgoed	Normaal verontreinigd wasgoed dat ook in het programma <i>Katoen</i> kan worden gewassen.		
Tip	Het wasgoed wordt door een speciale bevochtiging en door een speciaal wasritme bijzonder snel en grondig gereinigd.		
<b>Opfrissen</b>	⇨ “Programma-overzicht – DROGEN”		
<b>Warme lucht</b>	⇨ “Programma-overzicht – DROGEN”		
<b>Pluizen verwijderen</b>	⇨ Paragraaf “Programma Pluizen verwijderen”		

## Programma's onder "Overige programma's"

<b>Outdoor</b>		<b>40 °C tot koud</b>	<b>maximaal 2,5 kg</b>
Wasgoed	Outdoorkleding (bijv. jassen en broeken met membranen) zoals Gore-Tex <sup>®</sup> , SYMPATEX <sup>®</sup> , WINDSTOPPER <sup>®</sup> etc.		
Tip	<ul style="list-style-type: none"> <li>- Doe klittenbandsluitingen en ritssluitingen dicht.</li> <li>- Gebruik geen wasverzachter.</li> <li>- Indien nodig kan outdoorkleding in het programma <i>Impregneren</i> nabehandeld worden. Het is beter om dit niet na iedere wasbeurt te doen.</li> </ul>		
<b>Jeans</b>		<b>60 °C tot koud</b>	<b>maximaal 3,0 kg</b>
Tip	<ul style="list-style-type: none"> <li>- Was jeansstoffen binnenstebuiten.</li> <li>- Jeansstoffen geven bij de eerste wasbeurten vaak iets af. Was licht en donker wasgoed daarom apart.</li> <li>- Doe knopen en ritsen dicht voordat u gaat wassen.</li> </ul>		
<b>Donker wasgoed</b>		<b>60 °C tot koud</b>	<b>maximaal 3,0 kg</b>
Wasgoed	Zwart en ander donker wasgoed van katoen of mengweefsels		
Tip	Was dit wasgoed binnenstebuiten.		
<b>Express 20</b>		<b>40 °C tot koud</b>	<b>maximaal 3,5 kg</b>
Wasgoed	Katoenen wasgoed dat nauwelijks gedragen of vrijwel niet vuil is.		
<b>Impregneren</b>		<b>40 °C</b>	<b>maximaal 2,5 kg</b>
Wasgoed	Voor het nabehandelen van microvezels, skikleding of tafellinnen uit synthetische vezels, om een water- en vuilwerend effect te verkrijgen.		
Tip	<ul style="list-style-type: none"> <li>- Het wasgoed moet net gewassen en gecentrifugeerd of gedroogd zijn.</li> <li>- Om een optimaal effect te bereiken, moet u het wasgoed thermisch nabehandelen. Dit is mogelijk door het in de was-droogcombinatie te drogen of door het te strijken.</li> </ul>		

## Zo wast u goed

<b>Sportkleding</b>		<b>60 °C tot koud</b>	<b>maximaal 2,5 kg</b>
Wasgoed	Sport- en fitnesskleding van microvezels en fleecce		
Tip	<ul style="list-style-type: none"><li>- Gebruik geen wasverzachter.</li><li>- Neem de aanwijzingen van het onderhoudsetiket in acht.</li></ul>		
<b>Sportschoenen</b>		<b>40 °C tot koud</b>	<b>Maximaal 2 paar</b>
Wasgoed	Sportschoenen (geen leren schoenen)		
Tip	<ul style="list-style-type: none"><li>- Neem de aanwijzingen op het onderhoudsetiket in acht.</li><li>- Gebruik geen wasverzachter.</li><li>- Borstel het ergste vuil er van tevoren af.</li><li>- Er wordt automatisch voorgespoeld zonder wasmiddel, zodat stof alvast wordt verwijderd.</li></ul>		
<b>Zijde </b>		<b>30 °C tot koud</b>	<b>maximaal 1,0 kg</b>
Wasgoed	Zijde en alle stoffen zonder wol die ook met de hand kunnen worden gewassen.		
Tip	Was panty's en bh's in een waszak.		
<b>Dons</b>		<b>60 °C tot koud</b>	<b>maximaal 2,0 kg</b>
Wasgoed	Wasgoed met donzen vulling (jacks, slaapzakken, kussens e.d.)		
Tip	<ul style="list-style-type: none"><li>- Druk vóór het wassen de lucht uit het textiel om overmatige schuimvorming te voorkomen. Stop het textiel daarvoor in een goed aansluitende waszak of bind het met wasbaar band af.</li><li>- Volg de aanwijzingen op het wasetiket.</li></ul>		
<b>Vitrages</b>		<b>40 °C tot koud</b>	<b>maximaal 2,0 kg</b>
Wasgoed	Vitrages die volgens de fabrikant in de wasmachine kunnen worden gewassen.		
Tip	<ul style="list-style-type: none"><li>- Kies Voorwas om stof te verwijderen.</li><li>- Kies bij kreukgevoelige vitrage een lager centrifugetoerental of centrifugeer niet.</li><li>- Verwijder de haakjes en het loodband.</li></ul>		



## Zo wast u goed

<b>Automatic extra</b>		<b>40 °C tot koud</b>	<b>maximaal 5,0 kg</b>
Wasgoed	Wasgoed dat op kleur is gesorteerd voor de programma's <i>Katoen</i> en <i>Kreukherstellend</i>		
Tip	Elk soort wasgoed wordt zo behoedzaam mogelijk behandeld en zo goed mogelijk gereinigd. Dit is mogelijk doordat wasparameters (zoals waterstand, wasritme en centrifugeprofiel) automatisch worden aangepast.		
<b>Stomen</b>		⇨ “Programma-overzicht – DROGEN”	
<b>Katoen</b> <input type="checkbox"/>		<b>60°C / &lt;40°C</b>	<b>maximaal 8,0 kg</b>
Wasgoed	Normaal vervuild katoenen wasgoed		
Tip	<ul style="list-style-type: none"> <li>- Voor katoenen wasgoed is dit programma het meest efficiënt voor wat betreft het energie- en waterverbruik.</li> <li>- Bij <input type="checkbox"/> is de bereikte wastemperatuur lager dan 60 °C. Het wasresultaat is gelijk aan dat van het programma <i>Katoen</i> 60 °C.</li> </ul>		
<b>Opmerking voor testinstituten:</b> testprogramma's volgens EN 60456.			
<b>Pompen/Centrifugeren</b>		<b>maximaal 8,0 kg</b>	
Tip	<ul style="list-style-type: none"> <li>- Alleen pompen: kies 0 omw/min.</li> <li>- Let op het ingestelde toerental.</li> </ul>		
<b>Alleen spoelen/Stijven</b>		<b>maximaal 8,0 kg</b>	
Wasgoed	<ul style="list-style-type: none"> <li>- Wasgoed dat met de hand is gewassen en moet worden gespoeld</li> <li>- Tafellakens, servetten en bedrijfskleding die moeten worden gesteven</li> </ul>		
Tip	<ul style="list-style-type: none"> <li>- Let bij kreukgevoelig wasgoed op het eindcentrifugetoerental.</li> <li>- Het te stijven wasgoed moet pas gewassen, maar mag niet met wasverzachter nabehandeld zijn.</li> <li>- Een bijzonder goed spoelresultaat met 2 spoelcycli krijgt u door de extra functie <i>Extra water</i> in te schakelen. Bij de instelling <i>Extra water</i> moet een extra spoelgang geactiveerd zijn (zie het hoofdstuk “Instellingen”, paragraaf “Extra water”).</li> </ul>		







































# Zo wast u goed

---

## Onderhoud

<b>Machine reinigen</b>	<b>85 °C</b>	<b>zonder belading</b>
<p>Wanneer er regelmatig op lage temperaturen wordt gewassen, bestaat het gevaar dat de was-droogcombinatie verontreinigd raakt.</p> <p>Door de was-droogcombinatie te reinigen, kunt u het aantal kiemen, schimmels en de biofilm sterk verminderen en geurtjes voorkomen.</p>		
Tip	<ul style="list-style-type: none"><li>- Een optimaal resultaat bereikt u door het machinereinigingsmiddel van Miele te gebruiken. U kunt ook een universeel waspoeder gebruiken.</li><li>- Giet het machinereinigingsmiddel of het universele wasmiddel direct in de trommel.</li><li>- Leg geen wasgoed in de trommel. Met bovenstaand programma reinigt u alleen het apparaat.</li></ul>	

## Programmaverloop

	Hoofdwash		Spoelen		Centrifuge- ren
	Waterni- veau	Wasritme	Waterni- veau	Spoelcycli	
ECO 40-60		Ⓐ		2-3 <sup>2</sup>	✓
Katoen		Ⓐ		2-4 <sup>1,2</sup>	✓
Kreukherstellend		Ⓑ		2-3 <sup>2</sup>	✓
Fijne was		Ⓒ		2-3 <sup>2</sup>	✓
Wol		Ⓔ		2	✓
Overhemden		Ⓒ		3	✓
QuickPower		Ⓐ		1	✓
Outdoor		Ⓒ		3	✓
Jeans		Ⓑ		2-3 <sup>2</sup>	✓
Donker wasgoed		Ⓑ		3-4 <sup>2</sup>	✓
Express 20		Ⓐ		1	✓
Impregneren	-	Ⓑ		1	✓
Sportkleding		Ⓒ		2	✓
Sportschoenen <sup>3</sup>		Ⓓ		2	✓
Zijde		Ⓔ		2	✓
Dons <sup>4</sup>		Ⓒ		3	✓
Vitrages		Ⓒ		3	✓
Automatic extra		Ⓐ Ⓑ		2-3 <sup>2</sup>	✓
Katoen 		Ⓐ		2-4 <sup>2</sup>	✓
Alleen spoelen/Stij- ven	-	-		1-2 <sup>5</sup>	✓

Voor de legenda zie de volgende bladzijde.

## Zo wast u goed

---

-  = lage waterstand  
 = gemiddelde waterstand  
 = hoge waterstand  
Ⓐ = intensief ritme  
Ⓑ = normaal ritme  
Ⓒ = sensitief ritme  
Ⓓ = schommelritme  
Ⓔ = handwasritme  
✓ = wordt uitgevoerd  
– = wordt niet uitgevoerd

De was-droogcombinatie beschikt over een volledig elektronische besturing met beladingsautomaat. De was-droogcombinatie bepaalt zelf het benodigde waterverbruik, afhankelijk van de hoeveelheid en zuigkracht van het betreffende wasgoed.

Het programmaverloop van de hier vermelde programma's heeft betrekking op het basisprogramma met maximale belading.

Het display van de was-droogcombinatie geeft steeds aan in welke fase het wasprogramma zich op dat moment bevindt.

### Nadere bijzonderheden over het programmaverloop

#### Kreukbeveiliging:

De trommel draait nog 30 minuten na afloop van het programma om kreukvorming te voorkomen.

Uitzondering: In de programma's *Wol* en *Zijde* is er geen kreukbeveiliging. De was-droogcombinatie kan op elk moment worden geopend.

<sup>1</sup> Bij een temperatuur van 60 °C en hoger wordt er 2 keer gespoeld. Wordt er een temperatuur gekozen van beneden de 60 °C, dan worden er 3 spoelgangen uitgevoerd.

<sup>2</sup> Een extra spoelgang wordt uitgevoerd als:

- er te veel schuim in de trommel zit
- het gekozen eindcentrifugeertoerental lager is dan 700 omw/min

<sup>3</sup> Voorspoelen: Er wordt automatisch voorgespoeld om stof te verwijderen.

<sup>4</sup> Centrifugereren: Om de lucht uit de vulling te persen, centrifugeert het apparaat een keer voordat het met wassen begint.

<sup>5</sup> Er vindt een extra spoelgang plaats als: de extra functie *Extra water* gekozen is en een extra spoelgang ingeschakeld is. Zie het hoofdstuk "Instellingen".

## PowerWash

De door Miele ontwikkelde wasmethode PowerWash wordt in de volgende wasprogramma's gebruikt:

- ECO 40-60 (bij kleine en middelgrote belading)
- Katoen (bij kleine en middelgrote belading)
- Kreukherstellend
- Overhemden
- Automatic extra
- Fijne was

## Principe

Bij de gebruikelijke wasmethodes wordt met meer water gewassen dan het wasgoed kan opzuigen. Al dit water moet worden opgewarmd.

Bij de PowerWash-wasmethode wordt met iets meer water gewassen dan het wasgoed kan opzuigen. Dit water, dat niet in het wasgoed is opgenomen, verwarmt de trommel en het wasgoed en wordt steeds opnieuw in het wasgoed gespreid. Daardoor daalt het energieverbruik.

## Activering

De PowerWash-wasmethode wordt automatisch geactiveerd bij de hierboven genoemde wasprogramma's.

Bij de volgende omstandigheden wordt de PowerWash-wasmethode niet uitgevoerd:

- het gekozen eindcentrifugetoerental is lager dan 600 omw/min
- de capsuledosering voor de hoofdwas (⏏, ⏑) is geselecteerd

- de wastemperatuur is hoger dan 60 °C
- er zijn extra functies zoals *Voorwas* of *Extra water* gekozen
- in de programma's *ECO 40-60* of *Katoen* bevindt zich een grotere belading

## Bijzonderheden

### - De bevochtigingsfase

Aan het begin van het wasprogramma centrifugeert de was-droogcombinatie enkele keren. Tijdens het centrifugeren wordt het uit het wasgoed gecentrifugeerde water weer in het wasgoed gespreid om het wasgoed optimaal te bevochtigen.

Aan het einde van de bevochtigingsfase wordt de optimale waterstand ingesteld. De was-droogcombinatie pompt indien nodig water weg en voegt wat vers water toe.

### - Geluiden tijdens de verwarmingsfase

Bij het verwarmen van het wasgoed en de trommel kunnen ongewone geluiden (borrelen) ontstaan.

### - Het gebruik van wasmiddelen

Zorg voor een juiste wasmiddeldosering (kleinere belading).

# Zo wast u goed

## Extra functies

Met de extra functies kunt u het gekozen programma nog beter afstemmen op uw wasgoed.

Niet alle extra functies kunnen bij alle wasprogramma's worden gekozen.

## Extra functies kiezen

Extra functies kunnen direct met de sensortoetsen *Single*, *Behoedzaam* (display: *Temperatuur laag*) en *Voorstrijken* gekozen worden.

Met de sensortoets *Extra functies* kunt u in combinatie met het display extra functies kiezen.

Single	Voorstrijken
Temperatuur laag	Extra functies

## Direct extra functies kiezen

- Raak de sensortoets voor de gewenste extra functie aan.

Deze toets licht fel op.

Niet alle extra functies kunnen bij alle wasprogramma's worden gekozen.

Een extra functie die voor het wasprogramma niet mogelijk is, is niet verlicht en kan niet door aanraking geactiveerd worden.

## Extra functies in het display kiezen

- Raak de sensortoets *Extra functies* aan.

In het display verschijnt: *Geen extra functie* ✓

- Raak de sensortoetsen  $\vee$  of  $\wedge$  aan, totdat de gewenste extra functie in het display staat.
- Bevestig de extra functie met de sensortoets *OK*.

De extra functie wordt met een ✓ gemarkeerd.

## Extra functies uitschakelen

- Raak de fel verlichte sensortoets *Single*, *Behoedzaam* (display: *Temperatuur laag*) of *Voorstrijken* aan.

De sensortoets is gedimd.

- Raak de sensortoets *Extra functies* aan.

In het display verschijnt de gekozen extra functie.

- Raak de sensortoetsen  $\vee$  of  $\wedge$  aan totdat *Geen extra functie* in het display staat.
- Bevestig *Geen extra functie* met de sensortoets *OK*.

De extra functie wordt uitgeschakeld.

## Single





Met deze functie kunt u een zeer kleine hoeveelheid wasgoed (< 1 kg) efficiënt wassen met een normaal wasprogramma. De wastijd is korter.

Neem de volgende aanbevelingen in acht:

- Gebruik een vloeibaar wasmiddel.
- Verminder de hoeveelheid wasmiddel tot maximaal 50% van de aangegeven waarde voor ½ belading.

## Voorstrijken

Het wasgoed wordt na afloop van het programma gladgestreken, zodat het minder gekreukt uit het apparaat komt. Voor een optimaal resultaat vermindert u de maximale belading met 50%. Kleine hoeveelheden wasgoed zorgen voor een beter eindresultaat.

De kleding moet geschikt voor de droger   en strijkbestendig   zijn.

Bij enkele programma's wordt het centrifugetoerental gereduceerd.

## Behoedzaam (display: Temperatuur laag)

De trommel beweegt minder en de wastijd wordt korter. Licht vervuild wasgoed kan zo behoedzamer gewassen worden.

## Quick

Voor licht verontreinigd wasgoed zonder zichtbare vlekken.

Met deze functie kunt u de hoofdwash verkorten.

## Voorwas

Voor wasgoed dat door stof en zand sterk is verontreinigd.

## Inweken

Voor sterk verontreinigd wasgoed met eiwithoudende vlekken.

U kunt een inweektijd instellen van minimaal 30 minuten en maximaal 5 uur in stappen van 30 minuten. Zie het hoofdstuk "Instellingen".

Vanuit de fabriek is een tijd van 30 minuten ingesteld.





## Intensief

Voor wasgoed dat bijzonder vuil is en tegen een stootje kan. Een sterkere waswerking en een sterkere verhitting verbeteren het reinigingseffect.

## Extra stil

De wasmachine maakt minder geluid tijdens het programma. Gebruik deze functie als u wilt wassen tijdens rusttijden. De optie *Spoelstop* wordt ingeschakeld en de programmaduur wordt verlengd.

## AllergoWash

Voor wasgoed dat bijzonder hygiënisch moet worden gewassen. Door het hogere energiegebruik wordt de temperatuurstop (houdtijd) verlengd. Er wordt meer water gebruikt voor een beter spoelresultaat. Het wasgoed moet geschikt zijn voor de wasdroger   en gestreken kunnen worden  .



## Extra water

De waterstand wordt bij het was- en spoelproces verhoogd. In het programma *Alleen spoelen/Stijven* wordt een tweede spoelcyclus uitgevoerd.

U kunt andere functies voor de extra functie *Extra water* kiezen, zie het hoofdstuk "Instellingen".

# Zo wast u goed

Welke extra functies bij welke programma's?

	Single	Voorstrijken	Behoeftzaam	Quick	Voorwas	Inweken	Intensief	Extra stil	AllergoWash	Extra water
Eco 40-60	-	-	-	-	-	-	-	-	-	-
Katoen	●	●	●	●	●	●	●	●	●	●
Kreukherstellend	●	●	●	●	●	●	●	●	●	●
Fijne was	●	●	●	●	●	●	-	●	●	●
Wol 	●	-	-	-	-	-	-	●	-	-
Overhemden	●	●	●	●	●	●	-	●	●	●
QuickPower	-	●	-	✓	-	-	-	-	-	-
Outdoor	-	-	●	●	●	●	-	●	-	●
Jeans	●	●	●	●	●	●	-	●	●	●
Donker wasgoed	●	●	●	●	●	●	-	●	●	●
Express 20	-	●	-	✓	-	-	-	-	-	-
Impregneren	-	-	-	-	-	-	-	-	-	-
Sportkleding	●	●	●	●	●	●	-	●	●	●
Sportschoenen	-	-	-	-	-	-	-	●	-	●
Zijde 	●	-	-	-	-	-	-	●	-	-
Dons	-	-	●	●	●	-	-	●	●	●
Vitrages	-	●	●	●	●	-	-	●	●	●
Automatic extra	●	●	●	●	●	●	-	●	●	●
Katoen 	●	●	●	●	●	●	●	●	●	●
Alleen spoelen/Stijven	-	-	-	-	-	-	-	-	-	●

● = kan worden gekozen

✓ = Deze functie wordt automatisch ingeschakeld

- = kan niet worden gekozen



## Wasmiddelen

U kunt alle wasmiddelen gebruiken die geschikt zijn voor huishoudwasautomaten. Tips voor het gebruik en voor de dosering van de wasmiddelen kunt u vinden op de wasmiddelverpakking.

### De dosering is afhankelijk van:

- de mate waarin het wasgoed is verontreinigd
- de hoeveelheid wasgoed
- de waterhardheid

Als u de waterhardheid in uw regio niet kent, neem dan contact op met uw waterleidingbedrijf.

### Wateronthardingsmiddel

Heeft het water een hardheidsgraad van II of III, kunt u een wateronthardingsmiddel gebruiken om wasmiddel te besparen. De juiste dosering vindt u op de verpakking. Doseer eerst het wasmiddel en dan pas het onthardingsmiddel.

Het wasmiddel kunt u dan doseren zoals bij water met een hardheidsgraad van I.

### Waterhardheid

Hardheidsgraad	Totale hardheid in mmol/l	Duitse hardheid °dH
Zacht (I)	0 – 1,5	0 – 8,4
Gemiddeld (II)	1,5 – 2,5	8,4 – 14
Hard (III)	Meer dan 2,5	Meer dan 14

## Doseerhulp

Gebruik voor het doseren van het wasmiddel de attributen die door de wasmiddelfabrikant als hulp bij het doseren zijn geleverd, bijv. doseerbolletjes. Gebruik die vooral bij vloeibare wasmiddelen.

### Navulpakken

Koop zoveel mogelijk navulpakken om het afval te reduceren.

### Wasverzachter, appreteermiddel, stijfjel

Wasverzachters zorgen ervoor dat uw wasgoed extra zacht en minder statisch wordt tijdens het drogen in de machine.

Appreteermiddelen zijn synthetische stijfels. Zij brengen het wasgoed beter in model.

Stijfels maken uw wasgoed stevig.

# Zo wast u goed

---

## Apart gebruiken van wasverzachter, appreteermiddelen of stijfsels

Stijfsel moet zijn voorbereid zoals beschreven op de verpakking.

**Tip:** Schakel bij het spoelen met wasverzachter de extra functie *Extra water* in.

- Doseer wasverzachter in het vakje  of plaats een capsule met wasverzachter.
- Doseer vloeibaar stijfsel/appreteermiddel in het vakje  en poedervormig of half-vloeibaar stijfsel/appreteermiddel in het vakje .
- Kies het programma *Alleen spoelen/Stijven*.
- Wijzig het centrifugetoerental indien nodig.
- Tip bij gebruik van een capsule sensortoets  aan.
- Raak de sensortoets *Start/Trommel bijvullen* aan.

## Verven en ontkleuren

 Schade door ontkleuringsmiddelen.



Ontkleuringsmiddelen veroorzaken corrosie in de was-droogcombinatie. Gebruik geen ontkleuringsmiddelen in de was-droogcombinatie.

Het gebruik van textielverf in de was-droogcombinatie is uitsluitend toegestaan voor huishoudelijke doeleinden. Het zout dat bij het verven wordt gebruikt, tast het roestvrij staal aan bij veelvuldig gebruik. Houd u strikt aan de aanwijzingen van de verffabrikant als u textiel in de wasmachine wilt verven.

Kies bij het kleuren absoluut de extra functie *Extra water*.

## Advies voor Miele wasmiddelen

De Miele wasmiddelen zijn speciaal voor dagelijks gebruik in Miele wasmachines ontwikkeld. Meer informatie over deze wasmiddelen vindt u in het hoofdstuk “Was- en onderhoudsmiddelen”.

	Miele wasmiddelen		Miele capsules		
	UltraWhite	UltraColor			
Eco 40-60	✓	✓	-	✓	✓
Katoen	✓	✓	-	✓	✓
Kreukherstellend	-	✓	-	✓	✓
Fijne was	-	-	✓	✓	-
Wol	-	-	✓	-	-
Overhemden	✓	✓	-	✓	✓
QuickPower	✓	✓	-	-	-
Outdoor	-	-	✓	-	-
Jeans	-	✓	-	✓	-
Donker wasgoed	-	✓	✓	✓	-
Express 20	-	✓	-	✓	-
Impregneren	-	-	-	✓	-
Sportkleding	-	-	✓	-	-
Sportschoenen	-	✓	-	-	✓
Zijde	-	-	✓	-	-
Dons	-	-	✓	-	-
Vitrages	✓	✓	-	-	✓
Automatic extra	-	✓	-	✓	✓
Alleen spoelen/Stijven	-/-	-/-	-/-	✓/-	-/-

✓ Aan te bevelen

- Niet aan te bevelen

 Speciale wasmiddelen (bijv. WoolCare)

 Textielonderhoudsmiddelen (bijv. wasverzachters)

 Additieven (bijv. Booster)

# Zo wast u goed

## Wasmiddeladviezen conform verordening (EU) nr. 1015/2010

De adviezen gelden voor de temperaturen zoals aangegeven in het hoofdstuk "WASSEN", paragraaf "Programma-overzicht".

	Universeel	Color-	Fijn- en wol-	Speciaal
		wasmiddel		
ECO 40-60	✓	✓	-	-
Katoen	✓	✓	-	-
Kreukherstellend	-	✓	-	-
Fijne was	-	-	✓	-
Wol	-	-	✓	✓
Overhemden	✓	✓	-	-
QuickPower	✓	✓	-	-
Outdoor	-	-	✓	✓
Jeans	-	✓ <sup>1</sup>	-	-
Donker wasgoed	-	✓ <sup>1</sup>	-	-
Express 20	-	✓ <sup>1</sup>	-	-
Sportkleding	-	-	✓	✓
Sportschoenen	-	✓ <sup>1</sup>	-	-
Zijde	-	-	-	✓
Dons	-	-	✓ <sup>1</sup>	✓
Vitrages	✓ <sup>2</sup>	-	-	-
Automatic extra	-	✓	-	-
Stijven	-	-	-	✓

✓ aan te bevelen

- niet aan te bevelen

<sup>1</sup>Vloeibaar wasmiddel

<sup>2</sup>Waspoeder

## Alleen drogen

U kiest de functie “Alleen drogen” als de hoeveelheid gewassen textiel de maximale beladingscapaciteit voor het drogen overschrijdt of als er wasgoed tussen zit dat niet in de automaat mag worden gedroogd.

## 1. Het wasgoed onder de loep

### Wasgoed sorteren

- Sorteert het wasgoed op soort vezel/stof en restvocht voor, indien mogelijk.

Zo bereikt u een gelijkmatig droogresultaat.

- Sorteert het wasgoed tevens naar de symbolen in het onderhoudsetiket.

Wanneer er geen symbool in het etiket staat, gebruik dan een programma dat speciaal op het te drogen wasgoed is afgestemd.

### Droogtips

- Droog geen textiel dat nog druipnat is. Centrifugeer het wasgoed na het wassen minstens 30 seconden.
- Wol en wolmengweefsels kunnen vervilten en krimpen. Gebruik voor dergelijke textielsoorten alleen het programma *Wol*.
- Droog zuiver linnen alleen in de droger als dat volgens het etiket is toegestaan. Het kan anders ruw worden.

- Gebreid wasgoed (zoals T-shirts en ondergoed) krimpt bij de eerste was vaak licht. Droog deze kledingstukken daarom niet te lang om verder krimpen te voorkomen. Koop gebreide kledingstukken eventueel een of twee maten groter.
- U kunt gesteven wasgoed drogen. Doseer echter voor hetzelfde effect de dubbele hoeveelheid stijfjes bij het wassen.
- Droog nieuw donkergekleurd textiel niet samen met lichtgekleurd textiel. Donker textiel kan afgeven of pluizen van een andere kleur kunnen op het wasgoed terecht komen.
- Houd de maximale belading van de droogprogramma's aan zoals in de paragraaf “Programma-overzicht” aangegeven wordt. Het droogresultaat en de kreukvorming hangen af van de belading. Hoe geringer de belading, hoe beter het resultaat. Daardoor krijgt u een bijzonder gelijkmatig en kreukvrij droogresultaat als u de belading reduceert.

# Zo droogt u goed

## 2. Programma kiezen

### De was-droogcombinatie inschakelen

- Draai de keuzeschakelaar op een programma.

De trommelverlichting gaat aan.

De trommelverlichting gaat automatisch na enkele minuten uit.

### Programma kiezen

#### - Via de keuzeschakelaar

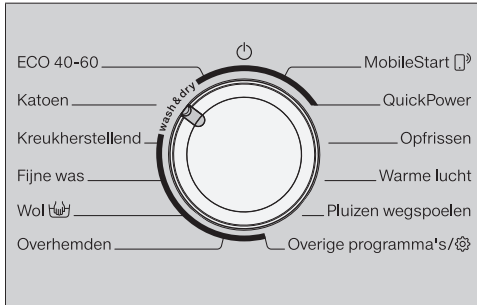

- Draai de keuzeschakelaar naar het gewenste programma.

In het display verschijnt:



- Raak de sensortoetsen ∨ of ∧ aan totdat Drogen in het display staat.
- Bevestig met de sensortoets OK.

In het display verschijnen het gekozen programma en de maximale belading, daarna de ingestelde droogparameters. Daarna verschijnt de basisweergave van het droogprogramma in het display.

#### - Via de programmeerkeuze "Overige programma's"

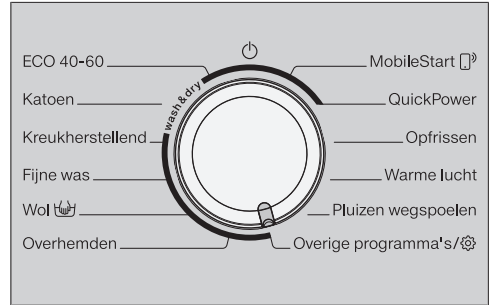

- Draai de keuzeschakelaar op *Overige programma's*.

In het display verschijnt:



- Raak de sensortoetsen ∨ of ∧ aan, totdat het gewenste programma in het display staat.
- Bevestig het gekozen programma met de sensortoets OK.

In het display verschijnt:



- Raak de sensortoetsen ∨ of ∧ aan totdat Drogen in het display staat.
- Bevestig met de sensortoets OK.

In het display verschijnen het gekozen programma en de maximale belading. Daarna verschijnt de basisweergave van het droogprogramma in het display.

## - Via de programmakeuze “*MobileStart*”

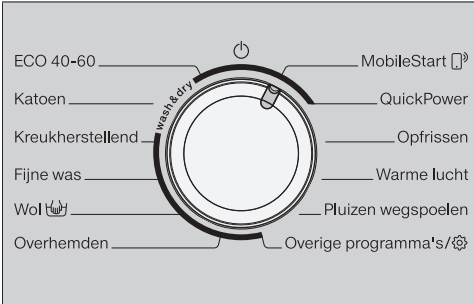

- Draai de keuzeschakelaar op *MobileStart*.

**Tip:** Om *MobileStart* te kunnen gebruiken, moet de was-droogcombinatie zijn aangemeld bij het wifi-netwerk en moet de Afstandsbediening zijn ingeschakeld.

In het display verschijnt:

Trommel vullen, deur sluiten en op "Start" drukken. Apparaat kan op afstand bediend worden

- Volg de aanwijzingen in het display en start het programma.

In het display verschijnt:

MobileStart

De was-droogcombinatie kan nu met de Miele-app worden bediend.

## 3. De trommel vullen

### Deur openen

- Plaats uw hand in de greep van de deur en trek de deur open.

Controleer of er zich dieren of voorwerpen in de trommel bevinden, voordat u het wasgoed erin stopt.

- Leg het wasgoed uit elkaar gevouwen in de trommel.

Als de trommel te vol is, is dat slecht voor het wasgoed en voor het droogresultaat.

Gebruik voor ieder droogprogramma de maximale beladingscapaciteit van de trommel. Zie hiervoor de paragraaf: "Programma-overzicht".

### Deur sluiten

- Let erop dat er niets tussen deur en manchet beklemd raakt.

- Zwaai de deur dicht.

Doseerzakjes of bollen mogen niet worden meedroogd, want ze kunnen smelten en de automaat en het wasgoed beschadigen.

Droog geen doseerzakjes of -bollen mee.

Ook tijdens het drogen moet de kraan opgedraaid zijn.

# Zo droogt u goed

## 4. Programma-instellingen kiezen

### Droogtegraad kiezen

U kunt de vooraf ingestelde droogtegraad van een droogprogramma wijzigen.

- Raak de sensortoets *Droogtegraad* (☺) aan.

In het display verschijnt:



- Stel met de sensortoetsen  $\nabla$  en  $\wedge$  de gewenste droogtegraad in en bevestig met *OK*.

De droogtegraad wordt met een  $\checkmark$  aangegeven.

### Droogtijd instellen

U kunt in plaats van een droogtegraad een droogtijd instellen.

- Raak de toets *Droogtijd* (🕒) aan.

In het display verschijnt:



- Stel met de sensortoetsen  $\nabla$  en  $\wedge$  de gewenste droogtijd in en bevestig met *OK*.

### Toerental voor thermocentrifugeren kiezen

U kunt het vooraf ingestelde toerental voor thermocentrifugeren voor een droogprogramma wijzigen.



- Raak de sensortoetsen  $\nabla$  en  $\wedge$  aan, totdat het gewenste toerental in het display wordt weergegeven.

Het thermocentrifugeren vervalt wanneer u een droogtijd kiest.



## Extra functies kiezen

Met de sensortoetsen *Single*, *Voorstrijken* en *Behoedzaam* (display: *Temperatuur laag*) kunt u direct een extra functie kiezen.

Met de sensortoets *Extra functies* kunt u in combinatie met het display nog meer extra functies kiezen.

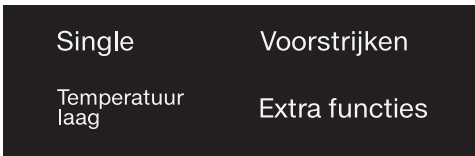

- Raak de sensortoets voor de gewenste extra functie aan.

De sensortoets brandt fel.

**Tip:** U kunt bij een droogprogramma meerdere extra functies kiezen.

Niet alle extra functies kunnen bij alle droogprogramma's worden gekozen. Als de sensortoets van een extra functie niet is verlicht, dan is de extra functie niet beschikbaar voor dat droogprogramma (zie het hoofdstuk "Drogen", paragraaf "Extra functies").

## Sensortoets Extra functies

Met de sensortoets *Extra functies* kunt u nog meer functies kiezen.

- Raak de sensortoets *Extra functies* aan.

In het display verschijnt:



- Loop met de sensortoetsen  $\vee/\wedge$  door de keuzelijst, totdat de gewenste extra functie in het display staat.
- Bevestig de extra functie met de sensortoets *OK*.

## Voorprogrammering instellen

Met de voorprogrammering kunt u de start van een wasprogramma bepalen.

- Kies desgewenst een starttijd.

Nadere bijzonderheden vindt u in het hoofdstuk: "Voorprogrammering".

# Zo droogt u goed

## 5. Programma starten

- Raak de knipperende sensor-toets *Start/Trommel bijvullen* aan.

De deur wordt vergrendeld en het droogprogramma wordt gestart.

In het display verschijnt de programma-status.

Er verschijnt informatie over de actuele programmafase en de resttijd van het programma.

Is er een starttijd ingesteld, dan wordt deze in het display getoond.

De trommel kan op elk moment bijgevuld worden of wasgoed kan verwijderd worden zo lang in het display niet het symbool  brandt (zie het hoofdstuk “Programmaverloop wijzigen”, paragraaf “Trommel bijvullen”).

## Energie besparen

Na 10 minuten worden de indicatoren donker. De sensortoets *Start/Trommel bijvullen* knippert.

U kunt de indicatoren weer inschakelen:

- Raak de sensortoets *Start/Trommel bijvullen* aan (dat heeft geen invloed op een lopend programma).

## 6. Einde van het programma/trommel leeghalen

Tijdens de kreukbeveiliging beweegt de trommel nog maximaal 150 minuten na beëindiging van het programma. De deur is vergrendeld en in het display verschijnen afwisselend:

Einde/Kreukbev. en  Druk op Start-toets

- Raak de sensortoets *Start/Trommel bijvullen* aan of draai de keuzeschakelaar op .

De deur wordt ontgrendeld.

Als u tijdens de kreukbeveiligingsfase het wasgoed uit de trommel haalt, hoopt de warmte zich op. Spreid het wasgoed uit, zodat de resterende warmte eruit kan.

Na afloop van de kreukbeveiliging wordt de deur automatisch ontgrendeld.

- Open de deur.
- Neem het wasgoed uit de trommel.

Wasgoed dat in de trommel achterblijft, kan te droog worden en daarvoor beschadigd raken. Verwijder al het wasgoed uit de trommel.

**Tip:** Lees de paragraaf “Na iedere was- of droogbeurt” in het hoofdstuk “Zo wast en droogt u goed”.



## Programma-overzicht

\*De gewichtsaanduidingen hebben betrekking op het gewicht van het droge wasgoed.

<sup>1</sup>Meer informatie over de *Tijdkeuze* vindt u aan het einde van het programma-overzicht.

<b>ECO 40-60</b>		<b>Maximaal 5,0 kg*</b>
<b>Kastdroog</b>		
	Wasgoed van katoen: T-shirts, ondergoed, babykleertjes bedrijfskleding, jasjes, dekens, schorten, stofjassen, handdoeken, badhanddoeken, badmantels, flanellen/badstof beddengoed	
<b>Katoen</b>		<b>Maximaal 5,0 kg*</b>
<b>Kastdroog plus, Kastdroog</b>		
Wasgoed	Wasgoed van dikker en dunner katoen: T-shirts, ondergoed, babykleertjes bedrijfskleding, jasjes, dekens, schorten, stofjassen, handdoeken, badhanddoeken, badmantels, flanellen/badstof beddengoed	
<b>Strijkdroog, tijdkeuze<sup>1</sup></b>		
Wasgoed	Wasgoed van katoen of linnen, zoals tafellinnen, servetten, beddengoed en gesteven wasgoed dat nog verder moet worden behandeld.	
Tip	Rol wasgoed dat nog moet worden gemangeld op. Zo blijft het langer vochtig.	
<b>Kreukherstellend</b>		<b>maximaal 3,5 kg*</b>
<b>Kastdroog plus, Kastdroog, Strijkdroog, tijdkeuze<sup>1</sup></b>		
Wasgoed	Kreukherstellend wasgoed van synthetisch materiaal, katoen of gemengde weefsels, bijv. bedrijfskleding, stofjassen, truien, jurken, broeken, tafellinnen, sokken	

## Zo droogt u goed

<b>Fijne was</b>		<b>maximaal 1,0 kg*</b>
<b>Kastdroog plus, Kastdroog, Strijkdroog, tijdkeuze<sup>1</sup></b>		
Wasgoed	Kwetsbaar textiel met het symbool  van synthetische weefsels, gemengde weefsels, kunstzijde of kreukherstellend katoen, bijv. overhemden, blouses, lingerie en textiel met applicaties	
Tip	Reduceer de belading wanneer u extra kreukarm wilt drogen.	
<b>Wol</b>		<b>maximaal 2,0 kg*</b>
<b>3 minuten</b>		
Wasgoed	Wollen wasgoed en wasgoed waar o.a. wol in zit: truien, vesten, sokken	
Tip	<ul style="list-style-type: none"><li>- Het wollen wasgoed wordt in korte tijd losgeschud en lekker zacht, maar niet helemaal droog.</li><li>- Neem het wasgoed direct na afloop van het programma uit de trommel.</li></ul>	
<b>Overhemden</b>		<b>maximaal 1,0 kg*</b>
<b>Kastdroog plus, Kastdroog, Strijkdroog, tijdkeuze<sup>1</sup></b>		
Wasgoed	Overhemden en blouses	
Tip	<ul style="list-style-type: none"><li>- Keer hemden en blouses binnenstebuiten, maak de knopen dicht, vouw kraag en manchetten naar binnen.</li><li>- Het wasgoed wordt aan het begin van het programma vochtig gemaakt, zodat er minder kreukels in komen.</li></ul>	
<b>MobileStart </b>		
Tip	Het programma wordt gekozen en de bediening van het apparaat vindt plaats met de Miele-app.	

## Zo droogt u goed

<b>QuickPower</b>		<b>Maximaal 4,0 kg*</b>
<b>Kastdroog plus, Kastdroog, Strijkdroog, tijdkeuze<sup>1</sup></b>		
Wasgoed	Sterk wasgoed dat anders met het programma <i>Katoen</i> wordt gedroogd	
Opmerking	Bij het na elkaar wassen en drogen van <b>normaal</b> vervuild wasgoed duurt dit programma heel kort.	
<b>Opfrissen</b>		<b>maximaal 1,0 kg*</b>
<b>Kastdroog, Strijkdroog, tijdkeuze<sup>1</sup></b>		
Wasgoed	Droog wasgoed of wasgoed dat maar kort gedragen is en niet vuil is	
Tip	<p>Het wasgoed wordt aan het begin van het programma vochtig gemaakt, zodat er minder kreukels in komen.</p> <ul style="list-style-type: none"> <li>- <b>Kastdroog</b>: wanneer u het wasgoed direct nodig heeft.</li> <li>- <b>Strijkdroog</b>: wanneer het wasgoed moet worden gestreken of op een hangertje gedroogd.</li> </ul>	
Opmerking	Hoe groter de belading en hoe langer de droogtijd, des te <b>meer</b> kreukvorming.	
<b>Warme lucht</b>		<b>maximaal 4,0 kg*</b>
<b>Tijdkeuze<sup>1</sup></b>		
Wasgoed	<ul style="list-style-type: none"> <li>- Wasgoed van dikkere stof (zoals jacks, kussens en slaapzakken) dat niet gelijkmatig wordt gedroogd en daarom moet worden nagedroogd.</li> <li>- Los wasgoed dat moet worden gedroogd of doorgelucht.</li> </ul>	
Tip	Kies aanvankelijk niet de langste tijd. Probeer eerst uit welke tijd de beste is.	
<b>Pluizen wegspoelen</b>		⇒ Paragraaf “Programma Pluizen wegspoelen”

## Zo droogt u goed

### Programma's onder "Overige programma's"

\*De gewichtsaanduidingen hebben betrekking op het gewicht van het droge wasgoed.

<sup>1</sup>Meer informatie over de *Tijdkeuze* vindt u aan het einde van het programma-overzicht.

<b>Outdoor</b>		<b>maximaal 2,5 kg*</b>
<b>Kastdroog plus, Kastdroog, Strijkdroog, tijdkeuze<sup>1</sup></b>		
Wasgoed	Outdoorkleding van materiaal dat geschikt is voor de droger.	
<b>Jeans</b>		<b>maximaal 3,0 kg*</b>
<b>Kastdroog plus, Kastdroog, Strijkdroog, tijdkeuze<sup>1</sup></b>		
Wasgoed	Al het wasgoed van jeansstof: bijv. broeken, jasjes, rokken, overhemden	
<b>Donker wasgoed</b>		<b>maximaal 3,0 kg*</b>
<b>Kastdroog plus, Kastdroog, Strijkdroog, tijdkeuze<sup>1</sup></b>		
Wasgoed	Donker wasgoed van katoen of mengweefsels	
<b>Express 20</b>		<b>maximaal 3,5 kg*</b>
<b>Kastdroog plus, Kastdroog, Strijkdroog, tijdkeuze<sup>1</sup></b>		
Wasgoed	Sterk wasgoed dat anders met het programma Katoen wordt gedroogd	
Opmerking	Bij het na elkaar wassen en drogen van <b>licht</b> vervuild wasgoed duurt dit programma heel kort.	
<b>Impregneren</b>		<b>maximaal 2,5 kg*</b>
<b>Kastdroog</b>		
Wasgoed	Wasgoed dat geïmpregneerd is en machinaal mag worden gedroogd en thermisch moet worden nabehandeld	
<b>Sportkleding</b>		<b>maximaal 2,5 kg*</b>
<b>Kastdroog plus, Kastdroog, Strijkdroog, tijdkeuze<sup>1</sup></b>		
Wasgoed	Sportkleding van materiaal dat in de droger mag worden gedroogd.	

## Zo droogt u goed

<b>Sportschoenen</b>		<b>Maximaal 2 paar</b>
<b>Tijdkeuze<sup>1</sup></b>		
Wasgoed	Sportschoenen die volgens de fabrikant geschikt zijn voor de droger	
Tip	Neem inlegzolen uit de schoenen en leg ze bij de schoenen in de trommel.	
Opmerking	De trommel draait niet.	
<b>Zijde</b>		<b>maximaal 1,0 kg*</b>
<b>8 minuten</b>		
Wasgoed	Zijden wasgoed dat in de droger mag worden gedroogd: blouses, hemden	
Tip	<ul style="list-style-type: none"> <li>- Dit programma vermindert de kreukvorming.</li> <li>- Het wasgoed wordt niet helemaal droog.</li> <li>- Neem het wasgoed direct na afloop van het programma uit de trommel.</li> </ul>	
<b>Dons</b>		<b>maximaal 2,0 kg*</b>
<b>Tijdkeuze<sup>1</sup></b>		
Wasgoed	Wasgoed met donzen vulling zoals jacks, slaapzakken e.d., dat geschikt is voor de droger	
Tip	Probeer eerst uit welke tijd de beste is.	
<b>Automatic extra</b>		<b>maximaal 3,0 kg*</b>
<b>Kastdroog plus, Kastdroog, Strijkdroog, tijdkeuze<sup>1</sup></b>		
Wasgoed	Een gemengde belading van wasgoed dat anders in de programma's <i>Katoen</i> en <i>Kreukherstellend</i> wordt gedroogd	
<b>Katoen</b> <input type="checkbox"/>		<b>maximaal 5,0 kg*</b>
<b>Kastdroog</b>		
Wasgoed	Normaal vochtig katoenen wasgoed, zoals onder <i>Katoen Kastdroog</i> beschreven	
Tip	- Qua energieverbruik is het programma Katoen <input type="checkbox"/> het efficiëntst voor het drogen van normaal nat katoenen wasgoed.	
<b>Opmerking voor testinstituten:</b> Het programma Katoen <input type="checkbox"/> is het testprogramma in overeenstemming met de verordening 392/2012/EU voor het energie-label gemeten volgens EN 61121.		

## Zo droogt u goed

Stomen		maximaal 2,0 kg*
Strijkdroog		
Wasgoed	Bovenkleding van katoen of linnen die net gewassen, gecentrifugeerd en nog vochtig is. Dit programma vermindert de kreukels. De bovenkleding moet geschikt voor de droger ☺ ☺ en strijkbestendig ☹ ☹ zijn.	
Tip	Neem het wasgoed direct na afloop van het programma uit de trommel en hang het op een hangertje.	
Opmerking	Niet geschikt voor wollen wasgoed of wasgoed waar wol in zit.	

### <sup>1</sup>Tijdkeuze

De tijdkeuze is vooral geschikt bij een lage belading of als u wasgoed apart wilt drogen. Het wasgoed wordt met warme lucht (tijd instelbaar van 20 minuten tot 2 uur) gedroogd. De droogtemperatuur is op het programma afgestemd. Kies aanvankelijk niet de langste tijd. Probeer eerst uit welke tijd de beste is.



## Extra functies

U kunt de droogprogramma's met extra functies aanvullen.

### Extra functies kiezen

Extra functies kunnen direct met de sensortoetsen *Single*, *Behoedzaam* (display: *Temperatuur laag*) en *Voorstrijken* gekozen worden.

Met de sensortoets *Extra functies* kunt u in combinatie met het display extra functies kiezen.

Single	Vorstrijken
Temperatuur laag	Extra functies

### Direct extra functies kiezen

- Raak de sensortoets voor de gewenste extra functie aan.

Deze toets licht fel op.

Niet alle extra functies kunnen bij alle programma's worden gekozen.

Een extra functie die niet mogelijk is voor het programma is niet verlicht en kan niet door aanraking geactiveerd worden.

### Extra functies in het display kiezen

- Raak de sensortoets *Extra functies* aan.

In het display verschijnt: *Geen extra functie* ✓

- Raak de sensortoetsen  $\vee$  of  $\wedge$  aan, totdat de gewenste extra functie in het display staat.

- Bevestig de extra functie met de sensortoets *OK*.

De extra functie wordt met een ✓ gemarkeerd.

### Extra functies uitschakelen

- Raak de fel verlichte sensortoets *Single*, *Behoedzaam* (display: *Temperatuur laag*) of *Vorstrijken* aan.

De sensortoets is gedimd.

- Raak de sensortoets *Extra functies* aan.

In het display verschijnt de gekozen extra functie.

- Raak de sensortoetsen  $\vee$  of  $\wedge$  aan totdat *Geen extra functie* in het display staat.

- Bevestig *Geen extra functie* met de sensortoets *OK*.

De extra functie wordt uitgeschakeld.

# Zo droogt u goed



---

## Single

Met deze functie kunt u een zeer kleine belading (< 1 kg) efficiënt drogen met een normaal droogprogramma. Een droogtijd wordt vooraf ingesteld. U kunt de droogtijd wijzigen. Afhankelijk van de aard van het wasgoed kan het nog vochtig zijn. Kies de volgende keer een langere droogtijd.

## Voorstrijken

Het wasgoed wordt na afloop van het programma met stoom gladgestreken, zodat het minder gekreukt uit het apparaat komt. Het toerental voor het thermocentrifugeren wordt verlaagd. Voor een optimaal resultaat vermindert u de maximale belading met 50%.

De kleding moet geschikt voor de droger   en strijkbestendig   zijn.

## Behoedzaam

Deze functie is vooral geschikt voor kwetsbaar textiel met het symbool , bijv. acryl.

Door de lagere temperatuur bij de keuze van *Behoedzaam* duren enkele programma's langer.

## Extra stil

Met deze functie kunt u het geluidsniveau van de was-droogcombinatie verlagen. Handig wanneer u 's nachts droogt!

- De zoemer klinkt niet.
- Het thermocentrifugeren wordt tot maximaal 800 omw/min beperkt.

## Thermocentrifugeren

In enkele programma's wordt er in het droogproces gethermocentrifugeerd. Daarmee wordt energie bespaard.

Het thermocentrifugeren vervalt wanneer u een droogtijd kiest.

Het maximale toerental voor het thermocentrifugeren komt overeen met het voor het bijbehorende wasprogramma toegestane centrifugetoerental.

U kunt het toerental voor het thermocentrifugeren tot 800 omw/min verlagen.

## Zo droogt u goed

Welke extra functies bij welke programma's?

	Single	Voorstrijken	Behoeftzaam	Extra stil	Thermocentrifugeren
Eco 40-60	-	-	-	-	-
Katoen	●	●	●	●	●
Kreukherstellend	●	●	●	●	●
Fijne was	●	●	-	●	-
Wol 🧶	-	-	-	●	-
Overhemden	●	●	-	●	-
QuickPower	●	●	-	-	-
Opfrissen	-	✓	-	-	-
Outdoor	-	●	-	●	●
Jeans	●	●	-	●	●
Donker wasgoed	●	●	●	●	●
Express 20	-	●	-	-	●
Impregneren	-	●	-	-	-
Sportkleding	-	●	-	●	●
Sportschoenen	-	-	-	●	-
Zijde 🧶	-	-	-	●	-
Dons	-	-	-	●	-
Automatic extra	●	●	-	●	●
Katoen ◀	●	●	●	●	●
Stomen	-	✓	-	-	-

● = kan worden gekozen

✓ = automatisch ingeschakeld

- = kan niet worden gekozen

# Zo wast en droogt u goed

## Achter elkaar wassen en drogen

Het is aan te bevelen om alleen dan direct achter elkaar te wassen en te drogen, als al het gewassen textiel ook in de automaat mag worden gedroogd en het de maximale beladingscapaciteit voor het drogen niet overschrijdt.

Lees eerst de hoofdstukken: “Zo wast u goed” en “Zo droogt u goed”.

### 1. Het wasgoed onder de loep

- Maak de zakken leeg.
- Sorteert het wasgoed op kleur en weefsel.
- Controleer de symbolen in het onderhoudsetiket.

### 2. Programma kiezen

- Draai de keuzeschakelaar naar het gewenste programma.

In het display verschijnt:



- Raak de sensortoetsen  $\nabla$  of  $\wedge$  aan totdat *Wassen* en drogen in het display staat.
- Bevestig met de sensortoets *OK*.

In het display verschijnen het gekozen programma en de maximale belading, daarna de ingestelde droogparameters. Daarna verschijnt in het display een scherm met de basisweergave van het programma.

### 3. De trommel vullen

- Open de deur.

Controleer of er zich dieren of voorwerpen in de trommel bevinden, voordat u het wasgoed erin stopt.

- Leg de was uitgevouwen en losjes in de trommel.

Doseerzakjes of bollen mogen niet worden meegedroogd, want ze kunnen smelten en de automaat en het wasgoed beschadigen.

Droog geen doseerzakjes of -bollen mee.

- Sluit de deur.

## 4. Programma-instellingen kiezen

- Kies de gewenste temperatuur, het gewenste centrifugeertoerental en de gewenste droogtegraad of droogtijd. Bevestig uw keuze met *OK*.

Het minimale centrifugeertoerental is beperkt tot 800 omw/min. Bij enkele programma's kan het toerental niet gewijzigd worden.

- Kies eventueel (een) extra functie(s).

Voor het thermocentrifugeren wordt het aangegeven centrifugeertoerental van het wassen overgenomen. Als u *Extra stil* kiest, wordt er met maximaal 900 omw/min gecentrifugeerd.

Het thermocentrifugeren vervalt wanneer u een droogtijd kiest.

- Kies desgewenst een starttijd.

## 5. Wasmiddel doseren

- Doseer het wasmiddel via de capsule of de wasmiddellade.

## 6. Programmastart/-einde

- Raak de knipperende sensor-toets *Start/Trommel bijvullen* aan.

De deur wordt vergrendeld.

Het programma start.

Na afloop van het programma begint de kreukbeveiliging.

Tijdens de kreukbeveiliging is de deur nog vergrendeld.

- Raak de sensortoets *Start/Trommel bijvullen* aan of draai de keuzeschakelaar op .

De deur wordt ontgrendeld.

Spreid het wasgoed uit als u het tijdens de kreukbeveiligingsfase uit de trommel haalt. De warmte kan dan uit het wasgoed ontsnappen.

Na afloop van de kreukbeveiliging wordt de deur automatisch ontgrendeld.

- Trek de deur open en haal het wasgoed uit de trommel.

Zie de paragraaf "Na iedere was- en/of droogbeurt".

# Zo wast en droogt u goed

## Na iedere was- en/of droogbeurt

- Doe de deur **ver** open.

 Gevaar voor verbranding door heet metaal.

De metalen kap aan de binnenkant op het deurglas is heet na het drogen.

Raak de metalen kap niet aan.

- Neem het wasgoed uit de trommel.

Als er wasgoed achterblijft in de trommel kan dit de volgende keer dat u wast of droogt, krimpen, verkleuren of beschadigd raken.

Controleer of de trommel leeg is!

- Controleer of er voorwerpen in de manchets van de deur zijn achtergebleven. Verwijder na het drogen de pluizen uit de manchets en van het deurglas.

**Tip:** Laat de deur op een kiertje open, zodat de trommel kan drogen.

- Draai de keuzeschakelaar op .

**Tip:** Laat de wasmiddellade op een kiertje openstaan, zodat de lade kan drogen.

## Programma Pluizen verwijderen

Bij het drogen kunnen er pluizen ontstaan, die in de trommel en de buitentrommel blijven zitten. Om te voorkomen dat deze pluizen (van bijv. donker wasgoed) zich bij een volgende wasbeurt op ander (bijv. licht) wasgoed afzetten of de was-droogcombinatie verstoppen, kunt u deze pluizen verwijderen.

Gebruik het programma *Pluizen verwijderen* niet om textiel uit te spoelen. Zorg, dat de trommel leeg is.

- Draai de keuzeschakelaar op het programma *Pluizen verwijderen*.

Gebruik geen wasmiddel.

- Raak de sensortoets *Start/Trommel bijvullen* aan.

Binnen enkele minuten zijn de pluizen weggespoeld.

- Verwijder de pluizen die eventueel op de manchets en op het kijkglas zijn achtergebleven.

- Schakel de was-droogcombinatie uit.

## Programma wijzigen (kinderbeveiliging)

Als een programma eenmaal is gestart, kunt u het programma, de temperatuur, het centrifugetoerental en de gekozen extra functies niet meer wijzigen. Hierdoor wordt voorkomen dat bijvoorbeeld kinderen het apparaat onbedoeld bedienen.

Als de was-droogcombinatie wordt uitgeschakeld terwijl het programma loopt, zal de stand-byfunctie de was-droogcombinatie na 15 minuten niet volledig uitschakelen. Er kan nog steeds water in de trommel zitten, dus de veiligheidsfuncties zijn nog steeds actief.

## Programma afbreken

U kunt een programma op ieder moment afbreken, nadat u het heeft gestart.

- Draai de keuzeschakelaar op .
- Draai de keuzeschakelaar op het programma *Katoen*.

In het display verschijnt:



- Raak de sensortoets *OK* aan.

- tijdens het wassen:

De was-droogcombinatie pompt het aanwezige water weg en het programma wordt afgebroken.

- tijdens het drogen:

Het wasgoed wordt afgekoeld. Pas daarna kan de deur worden geopend.

## Trommel leeghalen

- Wacht totdat het symbool  in het display uitgaat en de deur ontgrendeld wordt.
- Trek de deur open en haal het wasgoed uit de trommel.

## Een ander programma kiezen

- Sluit de deur.
- Kies het gewenste programma.
- Doseer eventueel nog wasmiddel in de wasmiddellade.
- Raak de sensortoets *Start/Trommel bijvullen* aan.

Het programma start.

## Programma onderbreken

- Draai de programmakeuzeschakelaar op .

Het programma is onderbroken.

- U kunt het programma voortzetten door de programmakeuzeschakelaar op het gestarte programma te draaien.



- Raak de sensortoets  aan.

In het display verschijnt:



- Bevestig met de sensortoets *OK*.

# Programmaverloop wijzigen

**Tip:** Als in het display **i** Geen andere keuze verschijnt, staat de programma-keuzeschakelaar op de verkeerde positie.

 Gevaar voor oververhitting door heet wasgoed.

Heet wasgoed kan brand veroorzaken.

Schakel de was-droogcombinatie nooit uit tijdens het droogprogramma.

Of verwijder al het wasgoed onmiddellijk uit de trommel en spreid het zodanig uit dat de warmte kan ontsnappen.

## Trommel bijvullen - AddLoad

In de eerste minuten nadat u het programma heeft gestart, kunt u nog wasgoed in de trommel leggen of wasgoed uit de trommel halen.

Het bijvullen van de trommel of het verwijderen van wasgoed is altijd mogelijk, zolang in het display niet het symbool  brandt.

■ Raak de sensortoets *Start/Trommel bijvullen* aan.

In het display verschijnt:

⋮ Even wachten a.u.b.

■ Wacht tot het volgende display oplicht:

**i** Deur kan open

■ Open de deur.

■ Leg wasgoed in de trommel of haal er wasgoed uit.

■ Sluit de deur.

■ Raak de sensortoets *Start/Trommel bijvullen* aan.

Het programma wordt voortgezet.

Let op:

Nadat een programma is gestart, kunnen geen wijzigingen in de hoeveelheid wasgoed meer vastgesteld worden.

Daarom gaat het apparaat, ook nadat u nog wasgoed in de trommel heeft gelegd of uit de trommel heeft gehaald, altijd van de maximale belastingshoeveelheid uit.

Het bijvullen of verwijderen van wasgoed is niet mogelijk wanneer:

- de temperatuur van het waswater boven 55 °C ligt.
- het waterniveau in de trommel te hoog is



## Voorprogrammering

Met de voorprogrammering kunt u het programma op een later tijdstip laten starten.

Deze functie is actief als de instelling SmartGrid uitgeschakeld is.

De uren kunnen op 00 tot 24 worden ingesteld. De minuten kunnen in stappen van 15 minuten worden ingesteld op 00 tot 45.

## De starttijd instellen

- Raak de sensortoets  aan.

In het display verschijnt:



- Stel met de sensortoetsen  $\nabla$  en  $\blacktriangle$  de uren in. Bevestig met de sensortoets *OK*.

Het display verandert:



- Stel met de sensortoetsen  $\nabla$  en  $\blacktriangle$  de minuten in. Bevestig met de sensortoets *OK*.

**Tip:** Wanneer u de sensortoetsen  $\nabla$  en  $\blacktriangle$  blijft aanraken, verspringt de waarde automatisch naar beneden of naar boven.

## Voorprogrammering wissen

Voordat het programma start, kan de gekozen starttijd worden gewist.

- Raak de sensortoets  aan.

De gekozen starttijd staat in het display.

- Stel met de sensortoetsen  $\nabla$  en  $\blacktriangle$  een tijdwaarde in van 00:00 uur. Bevestig met de sensortoets *OK*.

De gekozen starttijd is gewist.

Na de programmastart kan de gekozen starttijd alleen nog worden gewist of gewijzigd door het programma af te breken.

## Voorprogrammering wijzigen

Voordat het programma start, kan de gekozen starttijd worden gewijzigd.

- Raak de sensortoets  aan.

- Wijzig desgewenst de aangegeven tijd en bevestig deze met de sensortoets *OK*.

## SmartStart

Met de functie SmartStart kunt u een tijdsbestek vastleggen, waarbinnen de was-droogcombinatie automatisch start. De wasdroger start door een signaal bijv. van uw energieleverancier, als het stroomtarief heel laag is.

Deze functie is actief als de instelling SmartGrid ingeschakeld is.

U kunt een tijdsbestek tussen 15 minuten en 24 uur vastleggen. In dit tijdsbestek wacht de was-droogcombinatie op het signaal van de energieleverancier. Als er in dit tijdsbestek geen signaal wordt verzonden, start de was-droogcombinatie het programma.

## Het tijdsbestek instellen

Als u bij de instellingen SmartGrid heeft geactiveerd, dan wordt nadat u de sensortoets  $\diamond$  heeft aangeraakt, niet meer Start over, maar SmartSt. over in het display weergegeven. Meer informatie vindt u in het hoofdstuk "Instellingen", paragraaf "SmartGrid".

U doet hetzelfde als bij het instellen van de tijd voor de voorprogrammering.

- Voer de uren met de sensortoetsen  $\vee$  en  $\wedge$  in en bevestig uw keuze met de sensortoets OK.

De uren worden opgeslagen en het cijferblok voor de minuten is gemarkeerd.

- Voer de minuten met de sensortoetsen  $\vee$  en  $\wedge$  in en bevestig uw keuze met de sensortoets OK.
- Raak de sensortoets *Start/Trommel bijvullen* aan om het programma met SmartStart te starten.

In het display verschijnt:



## Ommanteling en bedieningspaneel reinigen

⚠ Gevaar voor elektrische schok door netspanning.

Ook als een was-droogcombinatie is uitgeschakeld, staat er spanning op het apparaat.

Neem vóórdat u het apparaat een reinigings- of onderhoudsbeurt geeft de spanning eraf.

⚠ Schade door binnendringend water.

Door de druk van een waterstraal kan er water in de was-droogcombinatie komen en onderdelen beschadigen.

Spoel de was-droogcombinatie niet met een waterstraal af.

⚠ Schade door reinigingsmiddelen. Oplosmiddelhoudende reinigingsmiddelen, schuurmiddelen, glas- of allesreinigers kunnen kunststof oppervlakken en andere onderdelen beschadigen.

Gebruik deze reinigingsmiddelen niet.

- Reinig ommanteling en paneel met een vochtige doek en een mild reinigingsmiddel of sopje en droog beide onderdelen daarna met een zachte doek.
- Reinig de trommel met een reinigingsmiddel voor roestvrij staal.

## Wasmiddellade reinigen

Wanneer er met lage temperaturen en vloeibare wasmiddelen gewassen wordt, raakt de wasmiddellade sneller verontreinigd.

- Reinig daarom regelmatig de hele wasmiddellade.

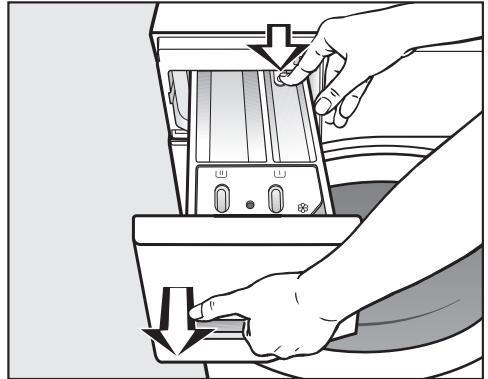

- Trek de wasmiddellade naar buiten totdat u weerstand voelt, druk de ontgrendelingsknop in en neem de lade uit het apparaat.
- Reinig de wasmiddellade met warm water.

# Reiniging en onderhoud

## Zuighevel en kanaal reinigen

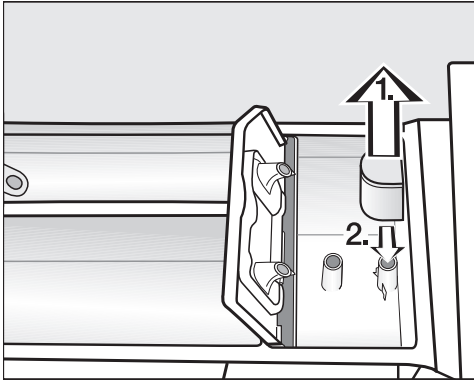

- Trek de zuighevel uit het vakje  en reinig de hevel onder de warme kraan.
- Reinig ook de leiding waarop de zuighevel aangesloten is.
- Plaats de zuighevel weer terug.

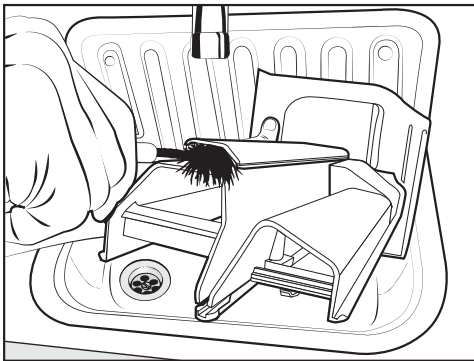

- Reinig het kanaal voor de wasverzachter met warm water en een borsteltje.

Vloeibaar stijfsel gaat vastplakken. Als u vaker vloeibaar stijfsel heeft gebruikt, maak dan de zuighevel zeer grondig schoon.

## Wasmiddelladekast reinigen

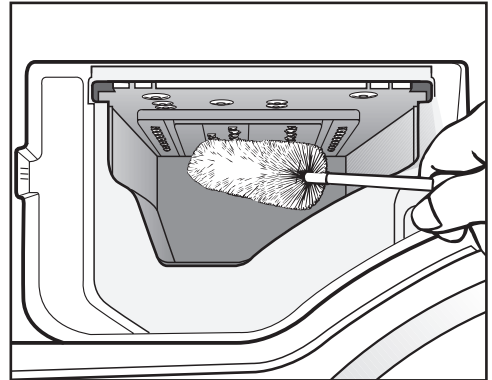

- Reinig ook het gedeelte waar de wasmiddellade zit. Verwijder de wasmiddelresten en kalkaanslag en gebruik daarvoor een flessenborstel.
- Plaats de wasmiddellade weer in het apparaat.

**Tip:** Laat de wasmiddellade op een kiertje openstaan, zodat de lade kan drogen.

## Deurglas reinigen

- Reinig af en toe het deurglas aan de binnenkant en de metalen kap, die erop zit, met een mild reinigingsmiddel of sopje.
- Wrijf allebei met een zachte doek droog.

## Trommel reinigen

Wanneer er regelmatig op lage temperaturen en/of met een vloeibaar wasmiddel gewassen wordt, bestaat het gevaar dat zich in de was-droogcombinatie ziektekiemen en geurtjes ontwikkelen. Reinig de was-droogcombinatie met het programma *Machine reinigen*. Dit moet uiterlijk na de melding *Hygiëne info* in het display gebeuren.

## Watertoevoerzeefje reinigen

De was-droogcombinatie heeft een zeefje ter bescherming van het waterinlaatventiel. Het zeefje dat in de watertoevoerslang aan het vrije uiteinde zit, moet om de ca. 6 maanden gecontroleerd worden. Als de watertoevoer vaak is onderbroken, moet u vaker controleren.

- Draai de kraan dicht.
- Schroef de watertoevoerslang van de kraan.

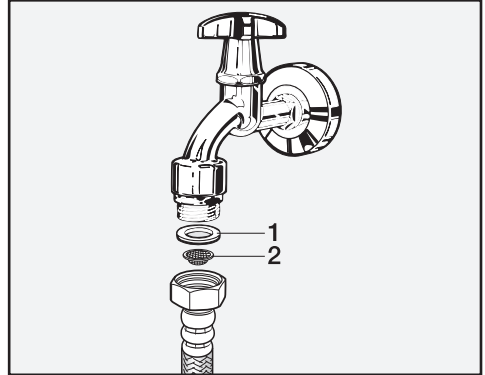

- Trek het rubberen dichtingsringetje **1** uit de groef.
- Houd het vrije uiteinde van de watertoevoerslang omlaag. Het kunststof zeefje **2** valt eruit.
- Reinig het kunststof zeefje.
- Plaats alles in omgekeerde volgorde terug.
- Draai de schroefkoppeling vast op de waterkraan en draai de kraan open. Als er water weglekt, draait u de schroefkoppeling aan.

Het zeefje **moet** nadat het is gereinigd, worden teruggeplaatst.

## Nuttige tips



De meeste storingen en problemen die bij dagelijks gebruik kunnen optreden, kunt u zelf verhelpen. U bespaart daarmee niet alleen tijd, maar ook kosten, omdat u Miele niet hoeft in te schakelen.

Op [www.miele.com/service](http://www.miele.com/service) vindt u informatie over hoe u zelf storingen kunt verhelpen.











De volgende tabellen helpen u de oorzaken van een probleem te achterhalen en het probleem te verhelpen.

Enkele meldingen in het display beslaan meer regels en krijgt u door het aantippen van sensortoets  $\vee$  of  $\wedge$  helemaal te zien.

### Het lukt niet om een programma te starten

Probleem	Oorzaak en oplossing
<b>Het bedieningspaneel blijft donker.</b>	Er staat geen stroom op de was-droogcombinatie. <ul style="list-style-type: none"><li>■ Controleer of de netstekker in het stopcontact zit.</li><li>■ Controleer of de zekering in orde is.</li></ul>
	De was-droogcombinatie is in het kader van de energiebesparing automatisch uitgeschakeld. <ul style="list-style-type: none"><li>■ Schakel de was-droogcombinatie met de keuzeschakelaar weer in.</li></ul>
<b>Het display vraagt u om de code in te voeren.</b>	De code is geactiveerd. <ul style="list-style-type: none"><li>■ Voer de code in en bevestig deze. Wilt u niet dat deze vraag de volgende keer weer verschijnt, deactiveer de code dan.</li></ul>
<b>In het display staat:</b>  Miele  Deurvergrendel. Storing F34	De deur is niet goed gesloten. De deur kon niet worden vergrendeld. <ul style="list-style-type: none"><li>■ Sluit de deur opnieuw.</li><li>■ Start het programma opnieuw.</li><li>■ Verschijnt de melding opnieuw, neem dan contact op met Miele.</li></ul>

## Foutmelding na afbreking programma

Probleem	Oorzaak en oplossing
 Watertoevoer. Zie 	<p>De watertoevoer is niet optimaal of zelfs geblokkeerd.</p> <ul style="list-style-type: none"> <li>■ Controleer of de kraan ver genoeg is opengedraaid.</li> <li>■ Controleer of er knikken in de toevoerslang zitten.</li> <li>■ Controleer of de waterdruk hoog genoeg is.</li> </ul>
	<p>Het zeefje in de watertoevoer is verstopt.</p> <ul style="list-style-type: none"> <li>■ Reinig het zeefje.</li> </ul>
 Waterafvoer. Zie 	<p>De waterafvoer is niet optimaal of zelfs geblokkeerd. De waterafvoerslang ligt te hoog.</p> <ul style="list-style-type: none"> <li>■ Reinig de filters en afvoerpomp.</li> <li>■ Controleer of de maximale opvoerhoogte van 1 m niet is overschreden.</li> </ul>
 Waterproof.  Sluit  . Bel Miele 	<p>Het waterbeveiligingssysteem is geactiveerd.</p> <ul style="list-style-type: none"> <li>■ Draai de kraan dicht.</li> <li>■ Neem contact op met Miele.</li> </ul>
 Miele  Storing F	<p>Er is sprake van een defect.</p> <ul style="list-style-type: none"> <li>■ Maak de was-droogcombinatie spanningsvrij. Trek de stekker uit het stopcontact of schakel de hoofdschakelaar uit.</li> <li>■ Wacht <b>minstens 2 minuten</b> voordat u de was-droogcombinatie weer op het elektriciteitsnet aansluit.</li> <li>■ Schakel de was-droogcombinatie weer in.</li> <li>■ Start het programma opnieuw.</li> <li>■ Verschijnt de melding opnieuw, neem dan contact op met Miele.</li> </ul>

U kunt de foutmelding uitschakelen door de keuzeschakelaar op  te zetten en de was-droogcombinatie uit te schakelen.

## Nuttige tips

### Foutmelding na einde programma

Melding	Oorzaak en oplossing
<b>i</b> Contr. filter+insp.	De pompen zijn verontreinigd. <ul style="list-style-type: none"><li>■ Reinig de pompen zoals beschreven in het hoofdstuk “Nuttige tips”, paragraaf “Deur openen bij verstopte afvoer en/of stroomuitval”.</li><li>■ U kunt na het reinigen opnieuw een wasprogramma starten.</li></ul>
	De inspuiters boven in de deurmanchet is door pluizen verstopt. <ul style="list-style-type: none"><li>■ Verwijder de pluizen met de vingers. Gebruik geen scherpe voorwerpen.</li><li>■ U kunt na het reinigen opnieuw een wasprogramma starten.</li></ul>
	Verschijnt de foutmelding weer, neem dan contact op met Miele. De was-droogcombinatie kan verder worden gebruikt met beperkte functies.
<b>i</b> Belading control.	Er ligt geen wasgoed in de trommel.
	De hoeveelheid wasgoed is te klein. Het restvocht van het wasgoed kan niet bepaald worden, daardoor is het wasgoed nog vochtig. <ul style="list-style-type: none"><li>■ Droog kleine hoeveelheden wasgoed voortaan in een programma met <i>droogtijd</i>.</li></ul>
	De hoeveelheid wasgoed was te groot voor het gekozen droogprogramma. <ul style="list-style-type: none"><li>■ Houd de maximale belading aan die in de paragraaf “Programma-overzicht” aangegeven wordt.</li></ul>
<b>i</b> Start "Pluizen verwijderen"	Het programma <i>Pluizen verwijderen</i> is geruime tijd niet gebruikt. <ul style="list-style-type: none"><li>■ Start het programma <i>Pluizen verwijderen</i> zoals beschreven in het hoofdstuk “Wassen en drogen”, paragraaf “Programma Pluizen verwijderen”.</li></ul>

De meldingen verschijnen aan het einde van het programma en wanneer de Was-droogcombinatie wordt ingeschakeld. Ze moeten met sensortoets OK worden bevestigd.



## Foutmelding na einde programma

Melding	Oorzaak en oplossing
<p><b>i</b> Zet het apparaat waterpas</p>	<p>Aan het einde van het programma kon het wasgoed niet goed worden gladgestreken.</p> <ul style="list-style-type: none"> <li>■ Controleer of de was-droogcombinatie waterpas staat zoals beschreven in het hoofdstuk "Installatie", paragraaf "Het stellen van de was-droogcombinatie".</li> <li>■ Controleer of de maximale opvoerhoogte van 1,0 m niet is overschreden.</li> </ul> <p>Verschijnt de foutmelding weer, neem dan contact op met Miele. De was-droogcombinatie kan verder worden gebruikt met beperkte functies.</p>
<p><b>i</b> Hygiëne-info: Kies een programma met een temperatuur van min. 75 °C of "Machine reinigen"</p>	<p>Er is al langere tijd geen wasprogramma met een temperatuur van meer dan 60 °C gedraaid.</p> <ul style="list-style-type: none"> <li>■ Start het programma <i>Machine reinigen</i> en gebruik daarvoor de Miele machinereiniger of een poedervormig universeel wasmiddel. Zo voorkomt u dat zich in de was-droogcombinatie ziektekiemen en geurtjes ontwikkelen.</li> </ul>

De meldingen verschijnen aan het einde van het programma en wanneer de Was-droogcombinatie wordt ingeschakeld. Ze moeten met sensortoets *OK* worden bevestigd.

## Nuttige tips

### Algemene problemen met de Was-droogcombinatie

Probleem	Oorzaak en oplossing
<b>De Was-droogcombinatie staat tijdens het centrifugeren niet stil</b>	De stelvoeten staan niet gelijk en zijn niet met een contraoer vastgeschroefd. ■ Stel de Was-droogcombinatie stevig en schroef de stelvoeten met een contraoer vast.
<b>Vreemde pompgeluiden.</b>	Dat is geen storing! Wanneer het water wordt afgepompt zijn dit soort geluiden normaal.
<b>Centrifugeergeluiden tijdens het drogen.</b>	Dat is geen storing! Ook tijdens het drogen wordt gecentrifugeerd (thermocentrifugeren).
<b>De Was-droogcombinatie heeft het wasgoed niet normaal gecentrifugeerd en het wasgoed is nog nat.</b>	Bij het eindcentrifugeren heeft de automaat een grote onbalans herkend en het centrifugetoerental automatisch gereduceerd. ■ Vul de trommel altijd met groot en klein wasgoed om het wasgoed beter in balans te krijgen.
<b>In de wasmiddellade blijft vrij veel wasmiddel achter.</b>	Er staat onvoldoende druk op het water. ■ Reinig de zeefjes in de watertoevoer. ■ Kies <i>Extra water</i> .
	Waspoeder in combinatie met onthardingsmiddelen heeft de neiging te gaan plakken. ■ Reinig de wasmiddellade en doseer voortaan eerst het wasmiddel en dan pas het onthardingsmiddel in het vakje.
<b>In het wasverzachterbakje naast de capsule zit water.</b>	De sensortoets  is niet geactiveerd of de lege capsule is na de laatste wasbeurt niet verwijderd. ■ Activeer de sensortoets  bij de eerstvolgende keer, dat u een capsule gebruikt. ■ Verwijder een capsule na gebruik en gooi deze weg.
	Het afvoerbuisje in de wasmiddellade, waar de capsule op wordt gestoken, is verstopt. ■ Reinig het buisje.

## Algemene problemen met de Was-droogcombinatie

Probleem	Oorzaak en oplossing
<b>De wasverzachter wordt niet volledig ingespoeld of er blijft te veel water in vakje ☼ staan.</b>	De zuighevel zit niet goed of is verstopt. <ul style="list-style-type: none"> <li>■ Reinig de zuighevel. Zie hoofdstuk: “Reiniging en onderhoud”, paragraaf: “Wasmiddellade reinigen”.</li> </ul>
<b>Aan het einde van het programma zit er nog vocht in de capsule.</b>	Het buisje in de wasmiddellade, waar de capsule op wordt gestoken, is verstopt. <ul style="list-style-type: none"> <li>■ Reinig het buisje.</li> </ul> <p>Dat is geen storing! Om technische redenen blijft er altijd wat water in de capsule zitten.</p>
<b>In het display staat een voor u vreemde taal.</b>	Onder “Instellingen” “Taal 🗣️” is een voor u vreemde taal ingesteld. <ul style="list-style-type: none"> <li>■ Stel de taal in, die u gewend bent.</li> </ul> <p>Het vlaggetje dient hierbij als richtlijn.</p>
<b>Het display is donker.</b>	Het display wordt automatisch uitgeschakeld om energie te besparen (standby). <ul style="list-style-type: none"> <li>■ Druk op een willekeurige toets. Het display staat niet meer in standby.</li> </ul>
<b>De resttijd in het display kan in de loop van een programma veranderen.</b>	De resttijd wordt constant aan het was- of droogproces aangepast en is dus aan schommelingen onderhevig.

## Nuttige tips

### Algemene problemen met de Was-droogcombinatie

Probleem	Oorzaak en oplossing
<b>Tijdens het programma <i>Pluizen wegspoelen</i> komt er schuim uit de wasmiddellade.</b>	<p>Bij de vorige wasbeurt zijn er resten wasmiddel in de buitentrommel achtergebleven.</p> <ul style="list-style-type: none"><li>■ Doseer altijd de juiste hoeveelheid wasmiddel.</li><li>■ Volg de doseeraanwijzingen van de wasmiddelfabrikant op de verpakking.</li></ul>
<b>Na afloop van het programma <i>Pluizen verwijderen</i> blijft er schuim in de trommel achter.</b>	<p>Bij het programma <i>Pluizen verwijderen</i> worden er ook wasmiddelresten uit de buitentrommel gespoeld. Daardoor kan er schuim ontstaan.</p> <ul style="list-style-type: none"><li>■ Gebruik het programma <i>Pluizen verwijderen</i> regelmatig, zodat zich geen wasmiddelresten in de buitentrommel kunnen afzetten.</li></ul>
<b>Na afloop van het programma <i>Pluizen verwijderen</i> blijven er pluizen in de trommel achter.</b>	<p>U heeft het programma <i>Pluizen verwijderen</i> geruime tijd niet gebruikt.</p> <ul style="list-style-type: none"><li>■ Verwijder de pluizen uit de trommel.</li><li>■ Gebruik het programma <i>Pluizen verwijderen</i> regelmatig.</li></ul>
<b>De Was-droogcombinatie stinkt.</b>	<p>De Hygiëne info is genegeerd. Er is al langere tijd geen wasprogramma met een temperatuur van boven de 60 °C gedraaid.</p> <ul style="list-style-type: none"><li>■ Start het programma <i>Machine reinigen</i> en gebruik daarvoor de Miele-machinereiniger of een poedervormig universeel wasmiddel. Zo voorkomt u dat zich in het apparaat ziektekiemen en geurtjes ontwikkelen.</li></ul>
	<p>De deur en de wasmiddellade zijn na het wassen gesloten.</p> <ul style="list-style-type: none"><li>■ Laat de deur en de wasmiddellade op een kiertje openstaan, zodat deze kunnen drogen.</li></ul>

## Een tegenvallend wasresultaat

Probleem	Oorzaak en oplossing
<p><b>Op het gewassen wasgoed zitten witte, wasmiddelachtige bestanddelen.</b></p>	<p>Het wasmiddel bevat niet in water op te lossen bestanddelen ter ontharding van het water, nl. zeolieten. Deze bestanddelen hebben zich op het textiel vastgezet.</p> <ul style="list-style-type: none"> <li>■ Probeer de resten met een borstel te verwijderen wanneer het wasgoed droog is.</li> <li>■ Was donker textiel voortaan met een vloeibaar wasmiddel. Deze middelen bevatten geen zeolieten.</li> <li>■ Was dit textiel met het programma <i>Donker wasgoed</i>.</li> </ul>
<p><b>Het wasgoed wordt met een vloeibaar wasmiddel niet schoon.</b></p>	<p>In vloeibare wasmiddelen zitten geen bleekmiddelen. Fruit-, koffie- of theeplekken zijn er dan moeilijk uit te krijgen.</p> <ul style="list-style-type: none"> <li>■ Gebruik het Miele-2-fasen-systeem. Door de gerichte dosering van UltraPhase 2 tijdens het wasproces worden vlekken effectief verwijderd.</li> <li>■ Gebruik poedervormige wasmiddelen met een bleekmiddel.</li> </ul>
<p><b>Op het gewassen wasgoed zijn grijze, elastische bolletjes achtergebleven (vetbolletjes).</b></p>	<p>Er is te weinig wasmiddel gedoseerd. Het wasgoed is te sterk met vet, bijv. crème of olie vervuild geweest.</p> <ul style="list-style-type: none"> <li>■ Wanneer wasgoed zo vervuild is moet u óf meer wasmiddel doseren óf een vloeibaar wasmiddel gebruiken.</li> <li>■ Draai vóór de volgende wasbeurt het programma <i>Machine reinigen</i> met het Miele-machinerreinigingsmiddel of een poedervormig universeel wasmiddel.</li> </ul>

## Nuttige tips

### Een tegenvallend droogresultaat

Probleem	Oorzaak en oplossing
<b>Het wasgoed is te vochtig na het drogen. In het display verschijnt de melding:</b> Belading control.	<p>De belading is te laag. De elektronica kon het restvocht niet correct berekenen.</p> <ul style="list-style-type: none"><li>■ Start het programma opnieuw en kies in plaats van een droogtegraad een <i>droogtijd</i>.</li><li>■ Droog kleine hoeveelheden wasgoed voortaan in een programma met <i>droogtijd</i>.</li></ul>
	<p>Het wasgoed was niet goed verdeeld. Daardoor is het tijdens het centrifugeren in elkaar gedraaid. Het wasgoed was te vochtig of het centrifugetoerental was te hoog ingesteld. Daardoor is het wasgoed tijdens het thermocentrifugeren in elkaar gedraaid.</p> <ul style="list-style-type: none"><li>■ Open de deur. Schud het wasgoed los.</li><li>■ Start het droogprogramma opnieuw met een lager centrifugetoerental of kies in plaats van een droogtegraad een <i>droogtijd</i>.</li></ul>
<b>Het wasgoed voelt na het drogen vochtig aan.</b>	<p>De extra functie <i>Voorstrijken</i> was gekozen.</p> <ul style="list-style-type: none"><li>■ Neem het wasgoed uit de trommel en hang het op een klerhanger om verder te laten drogen.</li></ul>
	<p>Warm wasgoed voelt vochtiger aan.</p> <ul style="list-style-type: none"><li>■ Spreid het wasgoed uit, zodat de warmte kan ontsnappen.</li></ul>
<b>Het wasgoed is na het drogen te vochtig of te droog.</b>	<p>Het gewenste restvocht ligt tussen twee droogtegraden in.</p> <ul style="list-style-type: none"><li>■ Wijzig desgewenst de droogtegraad. Zie hoofdstuk: "Instellingen", paragraaf: "Droogtegraad".</li></ul>
<b>Na het drogen zit er water in de trommel.</b>	<p>De waterafvoer is niet optimaal.</p> <ul style="list-style-type: none"><li>■ Reinig filters en filterhuis zoals wordt beschreven in de paragraaf: "Het openen van de deur bij verstopte afvoer en/of stroomuitval" en controleer de opvoerhoogte.</li></ul>

## De deur kan niet open

Probleem	Oorzaak en oplossing
<b>De deur kan tijdens het programmaverloop niet geopend worden.</b>	<p>Tijdens het programmaverloop is de deur vergrendeld.</p> <ul style="list-style-type: none"> <li>■ Volg de instructies in het hoofdstuk “Programmaverloop wijzigen”, paragraaf “Trommel bijvullen”.</li> </ul>
	<p>Er bevindt zich water in de trommel en de wasdroogcombinatie kan het water niet afpompen.</p> <ul style="list-style-type: none"> <li>■ Reinig de filters en afvoerpomp, zoals beschreven in het hoofdstuk “Deur openen bij verstopte afvoer en/of stroomuitval”.</li> </ul>
	<p>Het waterniveau in de trommel is te hoog.</p> <ul style="list-style-type: none"> <li>■ Breek het programma af. De wasdroogcombinatie pompt het aanwezige water weg.</li> </ul>
<b>Aan het einde van het programma of nadat het programma afgebroken is, verschijnt in het display de melding:</b> Comfortkoelen.	<p>Om veiligheidsredenen kan de deur niet worden geopend bij een temperatuur in de trommel van meer dan 55 °C tijdens het wassen en meer dan 70 °C tijdens het drogen.</p> <ul style="list-style-type: none"> <li>■ Wacht totdat de temperatuur in de trommel is gedaald en de melding in het display is gedoofd.</li> </ul>
<b>In het display staat:</b> Miele  Deurontgrendel. Storing F35	<p>Het deurslot is geblokkeerd.</p> <ul style="list-style-type: none"> <li>■ Neem contact op met Miele.</li> </ul>

## Nuttige tips

### Het openen van de deur bij verstopte afvoer en/of stroomuitval

- Schakel de Was-droogcombinatie uit.



- Open het klepje van de afvoerpomp.

### Verstopte afvoer

Als de afvoer verstopt is, kan zich een vrij grote hoeveelheid water in de was-droogcombinatie bevinden.

 U kunt zich branden door heet sop.

Als u kort daarvoor met hoge temperaturen gewassen heeft, is het sop dat uit de machine loopt heet.

Laat het sop voorzichtig wegstromen.

### Water opvangen

Draai de pluizenfilters er niet helemaal uit.

- Zet een bak of schaal onder het klepje.

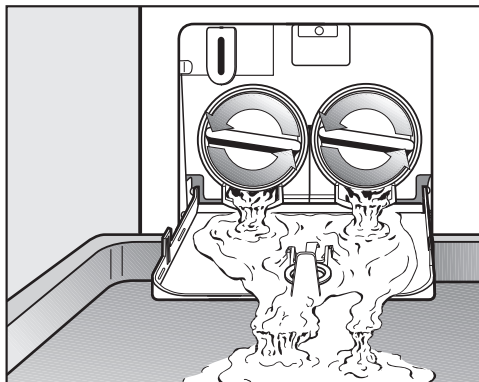

- Draai de pluizenfilters zover los totdat het water uit het apparaat stroomt.
- Draai de pluizenfilters weer dicht om de waterafvoer te onderbreken.

Wanneer er geen water meer uit de machine loopt:

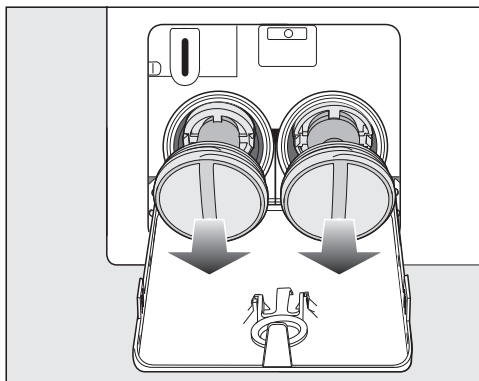

- Draai de pluizenfilters er helemaal uit.



### Pluizenfilters reinigen

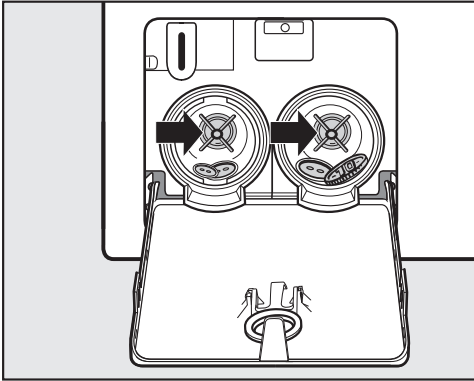

- Reinig de pluizenfilters grondig.
- Controleer of u de schoepen van de afvoerpomp gemakkelijk kunt rond-draaien. Verwijder indien nodig vreemde voorwerpen (knopen, munten e.d.) en reinig het filterhuis.

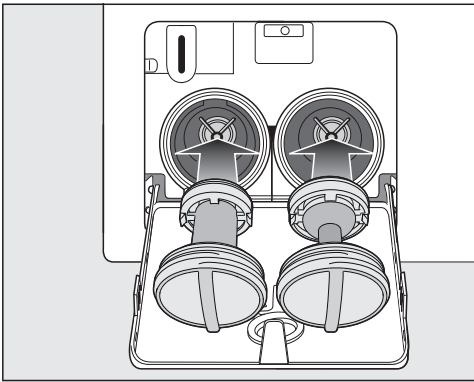

- Plaats de filters op de juiste manier (links en rechts) terug in het filterhuis en draai ze weer vast.

⚠ Schade doordat er water lekt. Als de filters niet worden teruggeplaatst, loopt er water uit de wasdroogcombinatie. Zet de filters terug in het filterhuis en draai ze weer stevig dicht.

### Deur openen

⚠ Gevaar voor verwonding door draaiende trommel. Het is zeer gevaarlijk om uw hand in een nog draaiende trommel te steken. Controleer voordat u het wasgoed uit de trommel neemt altijd of de trommel stilstaat.

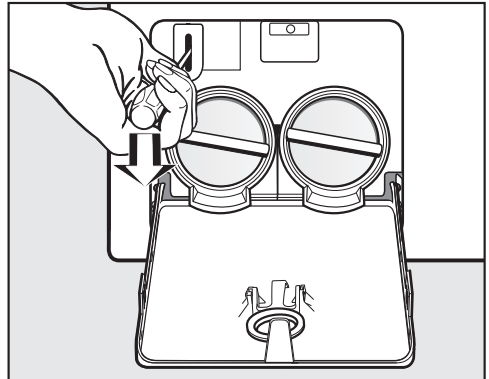

- Ontgrendel de deur met een schroevendraaier.
- Open de deur.

## Service

Op [www.miele.com/service](http://www.miele.com/service) vindt u informatie over hoe u zelf storingen kunt verhelpen en over Miele onderdelen.

### Contact bij storingen

Voor storingen die u niet zelf kunt verhelpen, waarschuwt u uw Miele vakhandelaar of Miele.

Een bezoek van een technicus kunt u online op [www.miele.com/service](http://www.miele.com/service) boeken.

De contactgegevens van de afdeling klantcontacten van Miele vindt u achteraan in dit document.

Miele heeft de typeaanduiding en het serienummer nodig (Fabr./SN/Nr.). Beide gegevens vindt u op het typeplaatje.

Het typeplaatje vindt u boven het kijkglas. U ziet het als u de deur opent.

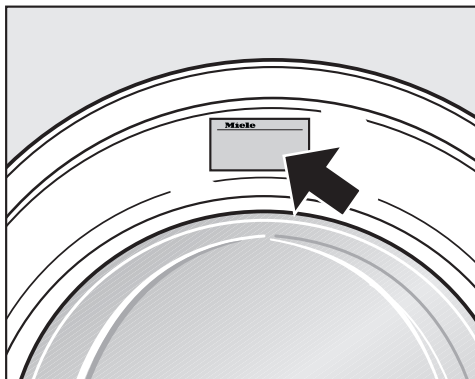

### Garantie

De garantietermijn voor dit apparaat bedraagt 2 jaar.

Voor meer informatie zie de bijgevoegde garantievoorwaarden.

### Bij te bestellen accessoires

Accessoires voor deze Was-droogcombinatie kunt u nabestellen bij de Miele-vakhandel of bij Miele Nederland B.V..

### EPREL-databank

Vanaf 1 maart 2021 kunt u de informatie over energielabeling en de eisen inzake ecologisch ontwerp in de Europese productendatabank (EPREL) terugvinden. Via de volgende link <https://eprel.ec.europa.eu/> vindt u de productendatabank. Hier wordt u gevraagd om de type-aanduiding in te voeren.

U vindt de type-aanduiding op het typeplaatje.

**Miele** Made in xxx

Mod.: XXXxxx

M-Nr.: xxxxxxxx Type: XXxx-X

Nr.:/ xxxxxxxxx

Miele Service  
[www.miele.com/service](http://www.miele.com/service)

# Textielbehandelingssymbolen

Wassen	
De waarde in de wastobbe geeft de maximale wastemperatuur aan voor de textielsoort.	
	Normaal programma
	Behoedzaam programma
	Extra behoedzaam programma
	Handwas
	Niet wassen

## Voorbeeld voor de programma-keuze

Programma	Onderhoudssymbolen
ECO 40-60	
Katoen	
Kreukherstellend	
Fijne was	
Wol	

Drogen	
	Normale temperatuur
	Lagere temperatuur
	Niet geschikt voor de droger

Strijken en mangelen	
	Ca. 200 °C
	Ca. 150 °C
	Ca. 110 °C
	Strijken met stoom kan onherstelbare schade veroorzaken.
	Strijken/mangelen is verboden

Chemisch reinigen	
	Reiniging met chemische oplosmiddelen. De letters verwijzen naar het reinigingsmiddel.
	Nat reinigen
	Chemische reiniging is verboden

Bleken	
	Elk bleekmiddel is toegestaan
	Alleen zuurstofbleekmiddel is toegestaan
	Bleken is verboden

# Installatie

## Voorkant

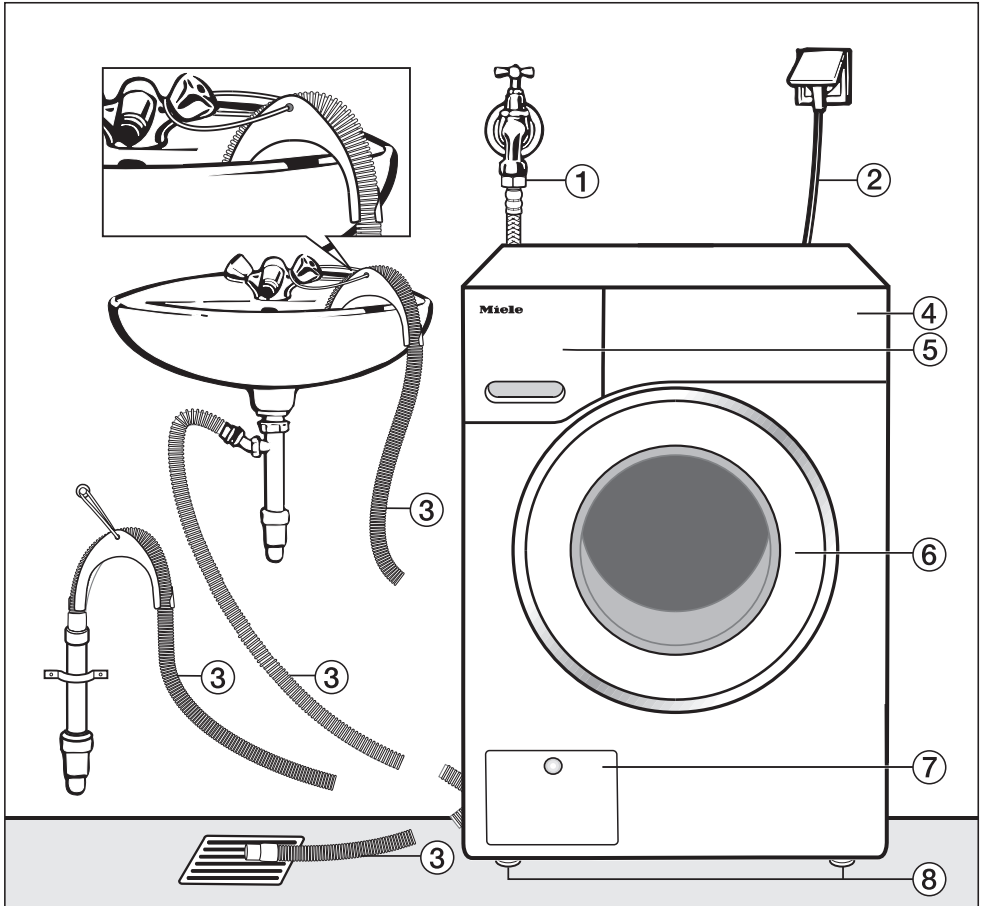

- ① Watertoevoerslang (waterproof metal, slang met metalen omhulsel)
- ② Elektrische aansluiting
- ③ Waterafvoerslang met (afneembaar) bochtstuk met verschillende mogelijkheden voor waterafvoer
- ④ Bedieningspaneel
- ⑤ Wasmiddellade
- ⑥ Deur
- ⑦ Klepje voor filter, afvoerpomp en noodontgrendeling
- ⑧ 4 stelvoeten

## Achterkant

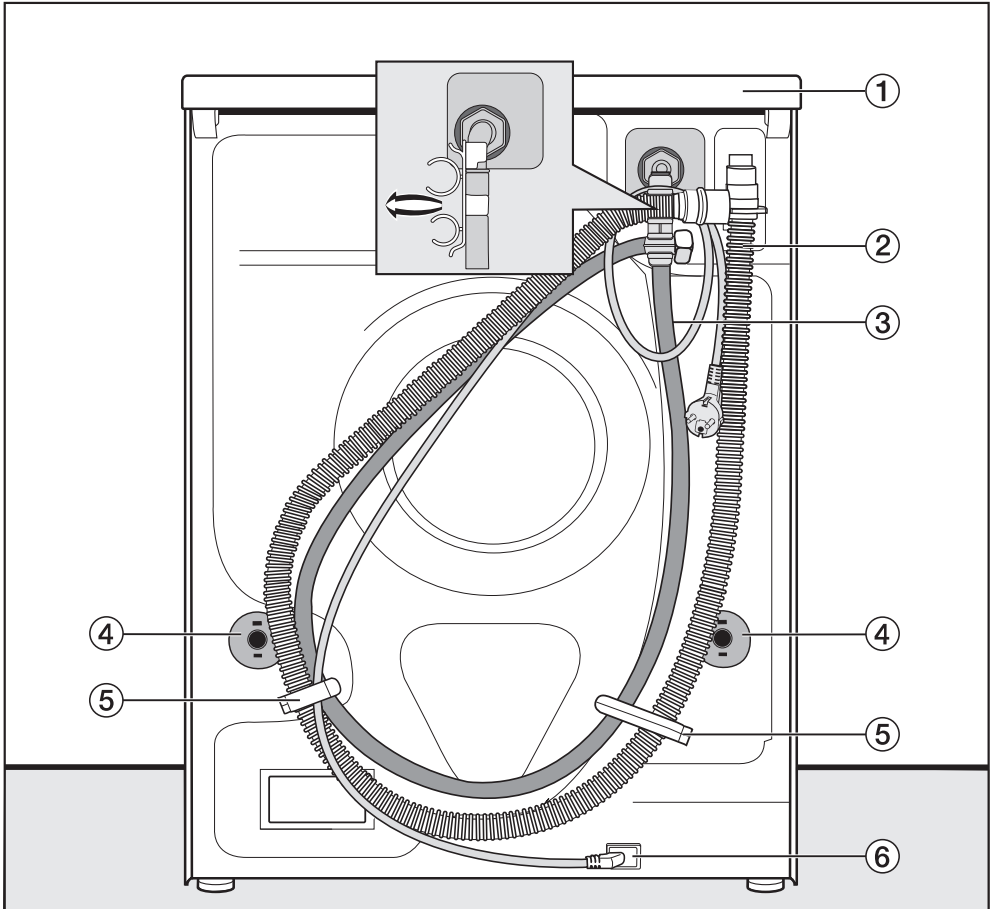

- |  |   |
|--|---|
| ① Draagpunten onder de dekselrand voor transportdoeleinden | ④ Draaibeveiligingen met transportstangen                 |
| ② Afvoerslang  | ⑤ Transporthouders voor de watertoevoer- en afvoerslangen |
| ③ Watertoevoerslang  | ⑥ Elektrische aansluiting                                 |

# Installatie

## Plaats van opstelling

Een betonnen vloer is de meest geschikte ondergrond. In tegenstelling tot een houten of een zachte vloer trilt een betonnen vloer nauwelijks mee als het apparaat centrifugeert.

Let op:

- Plaats de was-droogcombinatie waterpas en stabiel.
- Plaats de was-droogcombinatie niet op een zachte vloerbedekking, omdat deze anders tijdens het centrifugeren gaat trillen.

Let op het volgende bij plaatsing op een houten vloer:

- Zet de was-droogcombinatie op een plaat multiplex (ten minste 59 x 52 x 3 cm). De plaat moet op zoveel mogelijk vloerbalken worden vastgeschroefd, niet alleen op de vloerplanken.

**Tip:** Plaats de was-droogcombinatie indien mogelijk in een hoek. Daar is de stabiliteit van de vloer het grootst.

**!** Gevaar voor verwonding doordat de was-droogcombinatie niet geborgd is.

Als u de was-droogcombinatie op een ter plaatse aanwezige sokkel (beton of gemetseld) plaatst, bestaat het gevaar dat het apparaat bij het centrifugeren van de sokkel valt.

Borg de was-droogcombinatie met een bevestigingsbeugel (bij te bestellen accessoires).

## De was-droogcombinatie naar de plaats van opstelling dragen

**!** Gevaar voor verwonding doordat het bovenblad los zit.

De bevestiging van het bovenblad aan de achterkant kan door invloeden van buitenaf breken. Het bovenblad kan dan bij het dragen loslaten. Controleer of de rand van het bovenblad stevig vastzit voordat u het apparaat optilt.

- Draag het apparaat vooraan bij de stelvoeten en achteraan bij de rand van het bovenblad.

## Transportbeveiliging uitbouwen

### Linker transportstang verwijderen

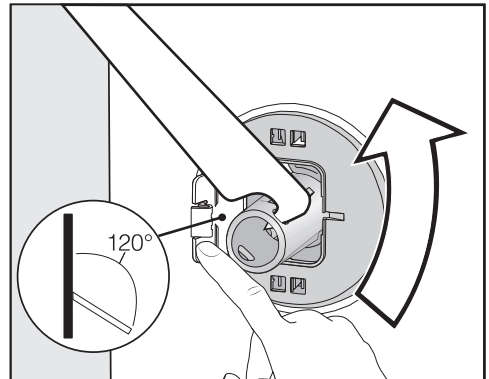

- Druk de klep naar buiten en draai de transportstang met de bijgevoegde steeksleutel 90°.

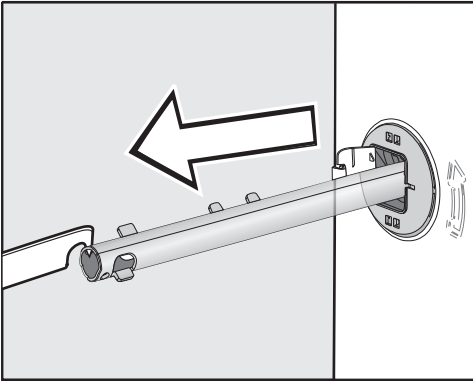

- Trek de transportstang eruit.

## Rechter transportstang verwijderen

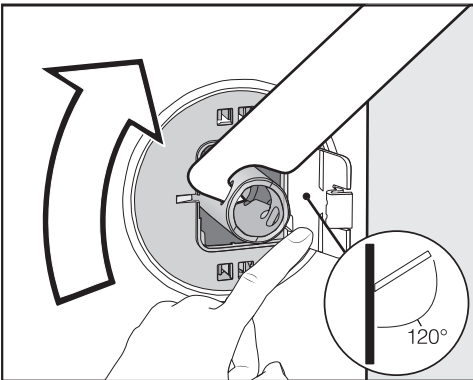

- Druk de klep naar buiten en draai de transportstang met de bijgevoegde steeksleutel 90°.

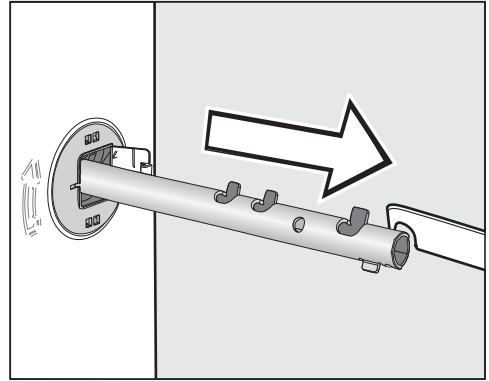

- Trek de transportstang eruit.

## Gaten afsluiten

⚠ Gevaar voor verwonding door scherpe randen.  
Als de gaten niet afgedekt worden, kunt u zich verwonden wanneer u erin grijpt.  
Sluit de gaten van de verwijderde transportbeveiliging af.

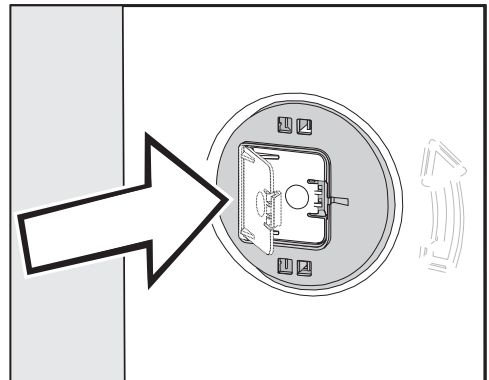

- Druk de kleppen stevig dicht totdat ze vastklikken.

# Installatie

## Transportbeveiliging monteren

 Schade door verkeerd transport. Wanneer de was-droogcombinatie zonder transportbeveiliging wordt vervoerd, kan deze beschadigd raken.

Bewaar de transportbeveiliging. Monteer de transportbeveiliging weer voordat u de was-droogcombinatie vervoert (bijvoorbeeld bij een verhuizing).

## Onder een werkblad plaatsen

 Het bovenblad van de was-droogcombinatie mag niet worden gedemonteerd.

Deze was-droogcombinatie kan compleet (met bovenblad) onder een werkblad worden geplaatst als het werkblad hoog genoeg is.

## Kleppen openen

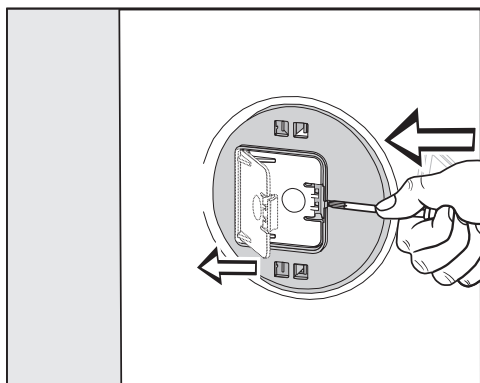

- Druk met een scherp voorwerp, bijvoorbeeld een smalle schroevendraaier, tegen het vergrendelingshaakje.

De klep gaat open.

## Transportstangen monteren

- Voer de montage in omgekeerde volgorde uit.

**Tip:** Til de trommel iets op, dan kunt u de transportstangen er makkelijker inschuiven.



## Het stellen van de Was-droogcombinatie

Om optimaal te kunnen functioneren, moet de automaat stevig en waterpas staan.

Wanneer een Was-droogcombinatie verkeerd wordt geplaatst, wordt er meer water en energie verbruikt dan nodig is en kan het apparaat gaan schuiven.

### Stelvoeten naar buiten draaien en borgen

Het stellen van de was-droogcombinatie gebeurt met behulp van de 4 stelvoeten. Wanneer het apparaat wordt geleverd, zijn alle stelvoeten naar binnen gedraaid.

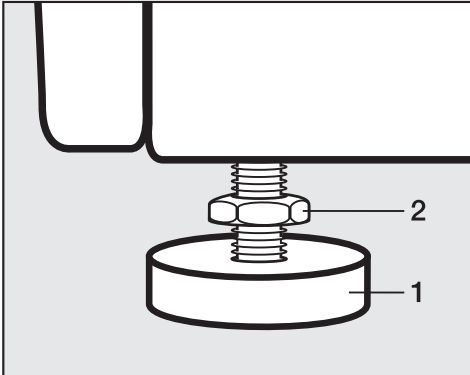

- Draai de contring 2 met de bijgevoegde steeksleutel los (met de wijzers van de klok mee). Draai de contring 2 samen met de stelvoet 1 naar buiten.



- Controleer met een waterpas of de was-droogcombinatie waterpas staat.
- Houd de stelvoet 1 met een waterpomp tang vast. Draai de contring 2 weer met de steeksleutel tegen de behuizing vast.

 Gevaar voor schade door een verkeerd afgestelde was-droogcombinatie.

Als de stelvoeten niet met een contring zijn vastgedraaid, kan de was-droogcombinatie gaan schuiven.

Draai de 4 contringen van de stelvoeten stevig tegen de behuizing. Controleer ook de stelvoeten die bij het afstellen niet naar buiten zijn gedraaid.

# Installatie

---

## Het waterbeveiligingssysteem

Het Miele-waterbeveiligingssysteem biedt volledige bescherming tegen waterschade door de Was-droogcombinatie.

Het systeem bestaat hoofdzakelijk uit de volgende onderdelen:

- de watertoevoerslang
- de elektronica en de lek- en overloopbeveiliging
- de waterafvoerslang

### De watertoevoerslang

- Beveiliging tegen barsten van de veiligheidsklep

De watertoevoerslang is bestand tegen een druk van minstens 14.000 kPa.

- Het omhulsel van de watertoevoerslang

De watertoevoerslang heeft een “tweede huid” in de vorm van een metalen omhulsel. Dit beschermt tegen beschadigingen.

## De elektronica en de ommanteling

- De lekbak

Wegstromend water door lekken in de was-droogcombinatie wordt in de lekbak opgevangen. Door een vloterschakelaar worden de watertoevoerkleppen uitgeschakeld. De watertoevoer wordt afgesloten. Water dat zich in de buitentrommel bevindt, wordt afgepompt.

- De overloopbeveiliging

Voorkomen wordt dat de was-droogcombinatie door een ongecontroleerde watertoevoer gaat lekken. Als het water boven een bepaald niveau stijgt, dan wordt de afvoerpomp ingeschakeld en wordt het water gecontroleerd afgepompt.

### De waterafvoerslang

De waterafvoerslang is beveiligd met een ventilatiesysteem. Hiermee wordt voorkomen dat de Was-droogcombinatie wordt leeggezogen.

## Watertoevoer

 Er is een risico voor de gezondheid en op mogelijke schade doordat verontreinigd water in het apparaat loopt.

De kwaliteit van het instromende water moet voldoen aan de vereisten met betrekking tot drinkwater in het land waar het apparaat wordt gebruikt.

Sluit het apparaat altijd aan op leidingwater.

De was-droogcombinatie mag zonder terugslagklep op het waterleidingnet worden aangesloten, omdat het apparaat gebouwd is volgens EU-normen.

De wateraansluitdruk moet minimaal 100 kPa bedragen en mag niet hoger zijn dan 1.000 kPa overdruk. Is de druk hoger dan 1.000 kPa, dan moet er een drukreducerendventiel worden ingebouwd.

Voor de aansluiting is een kraan met 3/4"-schroefkoppeling vereist. Ontbreekt deze, dan mag de was-droogcombinatie alleen door een erkend installateur op de drinkwaterleiding worden aangesloten.

De schroefkoppeling staat onder druk van de waterleiding.

Controleer daarom of de aansluiting lekt. Draai de kraan hiervoor langzaam open. Corrigeer de positie van de dichting en de schroefkoppeling als er water uitloopt.

De was-droogcombinatie is **niet** geschikt om op warm water te worden aangesloten.

## Onderhoud

Wanneer u de slang vervangt, gebruik dan uitsluitend een Miele slang die bestand is tegen een druk van minstens 14.000 kPa.

Het zeefje in de schroefkoppeling aan het vrije uiteinde van de watertoevoerslang dient ter bescherming van de watertoevoerlekkage.

Verwijder dit zeefje niet.

## Accessoires - verlenging slang

Een slang met metalen omhulsel van 1,5 m lang kan worden nabesteld bij de Miele-vakhandel of bij Miele Nederland B.V.

# Installatie

## Waterafvoer

Het water wordt afgepompt met een afvoerpomp voor een opvoerhoogte tot 1 m. Om de waterafvoer niet te belemmeren, moet de slang zonder knikken worden gelegd. Aan het uiteinde van de slang kan het bijgeleverde bochtstuk worden vastgehaakt. Indien nodig kunt u de slang tot max. 5 m verlengen. Accessoires zijn verkrijgbaar bij de Miele-vakhandel en bij Miele.

Voor opvoerhoogten van meer dan 1 m (tot max. 1,8 m) is een verwisselbare afvoerpomp verkrijgbaar en wel bij de Miele-vakhandel en bij Miele. Voor opvoerhoogten van meer dan 1 m kan de slang tot 2,5 m verlengd worden. Accessoires zijn verkrijgbaar bij de Miele-vakhandel en bij Miele.

## Mogelijkheden voor waterafvoer

1. De slang kan in een wasbak, wastafel of gootsteen worden gehangen:

Let op:

- Zorg ervoor dat de slang niet weg kan glijden!
- Wanneer het water in een wastafel of wasbak wordt gepompt, moet het water snel genoeg wegvloeien. Is dat laatste niet het geval, dan bestaat de kans dat het water overstroomt of dat een deel van het weggepompte water in het apparaat wordt teruggezogen.

2. De slang kan op een kunststof afvoerbuis met rubberen mof worden aangesloten. Een sifon is niet beslist noodzakelijk.

3. De slang kan in een putje in de vloer worden gehangen.

4. De slang kan op een wasbak of wastafel met kunststof nippel worden aangesloten.

## Aansluiten op een wastafel

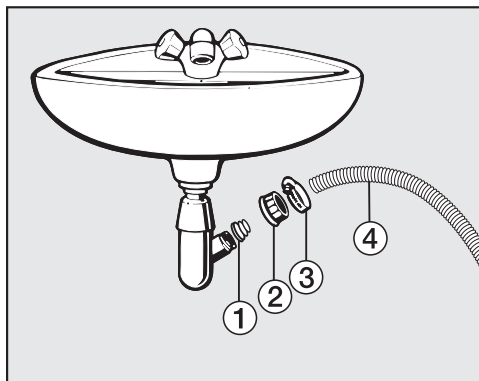

① Adapter

② Schroefkoppeling wastafel

③ Slangklem

④ Uiteinde van de slang

- Bevestig de adapter ① met schroefkoppeling ② aan de sifon van de wastafel.
- Plaats het uiteinde van de slang ④ op de adapter ①.
- Draai de slangklem ③ direct achter de schroefkoppeling met een schroevendraaier vast.

## Elektrische aansluiting

De was-droogcombinatie is standaard voorzien van een aansluitkabel met stekker met randaarde, geschikt voor aansluiting op een geaard stopcontact.

Plaats de was-droogcombinatie zodanig dat het stopcontact goed bereikbaar is. Als het stopcontact niet goed bereikbaar is, zorg er dan voor dat er voor elke pool een werkschakelaar is.

 **Brandgevaar door oververhitting.**  
Het gebruik van de was-droogcombinatie via verdeelstekkers en verlengsnoeren kan tot overbelasting van de kabels leiden.  
Gebruik om veiligheidsredenen geen verdeelstekkers en verlengkabels.

De elektrische installatie moet conform VDE 0100 zijn uitgevoerd.

Om veiligheidsredenen raden we aan een aardlekschakelaar (RCD) van het type  te gebruiken in de huisinstallatie waarin u de was-droogcombinatie installeert.

Een beschadigde aansluitkabel mag alleen door een speciale aansluitkabel van hetzelfde type worden vervangen (verkrijgbaar bij Miele). Om veiligheidsredenen mag dit alleen door een door Miele geautoriseerde vakman/-vrouw of Miele worden gedaan.

Op het typeplaatje en in deze gebruiksaanwijzing staat informatie over het nominale verbruik en de bijbehorende zekering. Vergelijk deze informatie met de gegevens van de elektrische aansluiting ter plaatse.

Raadpleeg bij twijfel een electricien.

Tijdelijk of doorlopend gebruik van een autonome of niet-netsynchrone energievoorziening (zoals microgrids, back-upsysteem) is mogelijk. Voorwaarde voor het gebruik is dat de energievoorziening voldoet aan de bepalingen van EN 50160 of een vergelijkbare standaard.

De veiligheidsvoorzieningen van de huisinstallatie en dit Miele product moeten ook werken bij gebruik van een microgrid of een niet-netsynchrone energievoorziening of de veiligheidsvoorzieningen in de energievoorziening moeten door gelijkwaardige voorzieningen worden vervangen. Zoals bijvoorbeeld beschreven in de laatste publicatie van de NEN 1010.

## Technische gegevens

---

Hoogte	850 mm
Breedte	596 mm
Diepte	637 mm
Diepte bij geopende deur	1055 mm
Gewicht	ca. 97 kg
Capaciteit-wassen	8,0 kg droog wasgoed
Capaciteit-drogen	5,0 kg droog wasgoed
Aansluitspanning	Zie typeplaatje
Aansluitwaarde	Zie typeplaatje
Zekering	Zie typeplaatje
Verbruiksgegevens	Zie hoofdstuk: "Verbruiksgegevens"
Minimale waterdruk	100 kPa (1 bar)
Maximale waterdruk	1.000 kPa (10 bar)
Lengte van de toevoerslang	1,55 m
Lengte van de afvoerslang	1,50 m
Lengte van de aansluitkabel	2,00 m
Maximale opvoerhoogte	1,00 m
Maximale afpomplengte	5,00 m
LED's (light emitting diodes)	Klasse 1
Keurmerken	Zie typeplaatje
Stroomverbruik in de Uit-stand	0,30
Netwerkgebonden stand-by	0,60
Frequentieband	2,4000 GHz – 2,4835 GHz
Maximale zendcapaciteit	< 100 mW

### **Conformiteitsverklaring**

Hiermee verklaart Miele, dat deze wasautomaat voldoet aan richtlijn 2014/53/EU.

U kunt de volledige tekst van deze EU-conformiteitsverklaring op de volgende internetadressen vinden:

- [www.miele.nl Downloads](http://www.miele.nl/Downloads)
- [www.miele.nl/c/brochures-en-handleidingen-385.htm](http://www.miele.nl/c/brochures-en-handleidingen-385.htm)

# Verbruiksgegevens

Programma's	Belading Kg	Energie kWh	Water Liter	Programma- duur Uren:min	Temperatuur <sup>1</sup> °C	Restvocht %	Toerental Omw/min
<b>Wassen</b>							
ECO 40-60*	8,0	0,80	60	3:39	35	44	1600
	4,0	0,30	52	2:39	28	43	1600
	2,0	0,20	28	2:29	25	46	1600
Katoen	8,0	1,35	57	2:29	54	50	1600
	8,0	0,35	72	2:39	20	50	1600
20 <sup>2</sup>							
Kreukherstellend	3,5	0,32	47	1:59	30	30	1200
Express <sup>3</sup>	40	0,33	30	0:20	27	60	1200
Wol	30	0,23	35	0:39	-	-	-
QuickPower	40	0,58	40	0:49	-	-	-
<b>Wassen en drogen</b>							
ECO 40-60* Kastdroog	5,0	3,30	85	6:29	30	0	1600
	2,5	1,60	43	3:59	24	0	1600

\* Testprogramma voor de naleving van de Ecodesign-richtlijn nr. 2019/2023 en energie-etikettering volgens richtlijn nr. 2019/2014

<sup>1</sup> Maximaal bereikte temperatuur in het wasgoed bij de hoofdwas.

<sup>2</sup> 20 °C; programma voor licht vervuild wasgoed van katoen

<sup>3</sup> Extra functie *Quick* is ingeschakeld

## Opmerking voor consumenten

De verbruiksgegevens kunnen van de aangegeven waarden afwijken, al naar gelang de waterdruk, waterhardheid, temperatuur van het instromende water, kamertemperatuur, het soort en de hoeveelheid wasgoed, schommelingen in de netspanning en gekozen extra functies.



Met de instellingen kunt u de elektronica van de Was-droogcombinatie aan uw wensen aanpassen. U kunt de instellingen ieder moment wijzigen.

## Instellingen oproepen

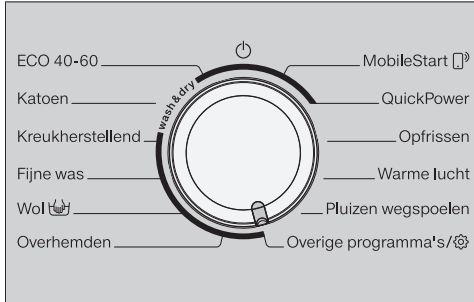

- Draai de keuzeschakelaar op *Overige programma's*.



- Raak de sensortoetsen  $\nabla$  of  $\blacktriangle$  aan totdat in het display verschijnt:



- Bevestig met de sensortoets *OK*.



U bevindt zich nu in het submenu *Instellingen*.

## Instellingen kiezen

- Raak de sensortoets  $\nabla$  of  $\blacktriangle$  aan, totdat de gewenste instelling in het display verschijnt.
- Met sensortoets  $\nabla$  loopt u in het keuzemenu naar beneden.
- Met sensortoets  $\blacktriangle$  loopt u in het keuzemenu naar boven.
- Raak de sensortoets *OK* aan om de weergegeven instelling te bewerken.

## Instelling bewerken

- Door de sensortoets  $\nabla$  of  $\blacktriangle$  aan te raken, ziet u de verschillende keuzemogelijkheden voor de instelling.

De ingestelde keuze is met een vinkje  $\checkmark$  aangegeven.

- Activeer de gewenste keuze in het display door de sensortoets *OK* aan te raken.

## Instellingenmenu verlaten

- Draai de keuzeschakelaar.

# Instellingen

---

## Taal

Er zijn verschillende talen waarin de meldingen in het display kunnen worden weergegeven.

Het vlaggetje  achter het woord *Taal* dient als leidraad, wanneer u een andere taal wilt instellen.

De gekozen taal wordt ingesteld.

## Volume zoemer

De zoemer geeft aan, dat het programma beëindigd is. U kunt het volume van de zoemer in 7 verschillende standen instellen.

De standen wordt met een balkdiagram aangegeven. Wordt de laagste stand ingesteld, dan is de zoemer uitgeschakeld.

## Toetssignaal

Als u een sensortoets aanraakt, wordt dit door een geluidssignaal bevestigd. U kunt het volume van het toetssignaal op 7 verschillende standen instellen.

De standen wordt met een balkdiagram aangegeven. Wordt de laagste stand ingesteld, dan is het toetssignaal uitgeschakeld.

## Inschakeltoon

U kunt het volume van de inschakeltoon op 7 verschillende standen instellen.

De standen wordt met een balkdiagram aangegeven. Wordt de laagste stand ingesteld, dan is de inschakeltoon uitgeschakeld.

## Code

De pincode voorkomt dat uw wasdroogcombinatie door anderen gebruikt wordt.

### Selectie

#### - Activeren

De code is 125 en kan worden geactiveerd. Wanneer u de pincode heeft geactiveerd, moet u na het inschakelen de code invoeren om de wasdroogcombinatie te kunnen bedienen.

#### - Deactiveren

Wanneer u de wasdroogcombinatie wilt gebruiken zonder de code in te voeren. Deze melding verschijnt alleen als de pincode is geactiveerd.

#### - Wijzigen

U kunt een willekeurige code invoeren.

Als u de pincode vergeet, kan alleen een technicus van Miele de wasdroogcombinatie ontgrendelen. Noteer de nieuwe code.

## Eenheden

De temperatuur kan in °C/Celsius of in °F/Fahrenheit in het display verschijnen. Met bovengenoemde instelling kunt u één daarvan kiezen.

In de fabrieksinstelling is °C + *omw/min* ingesteld.

## Lichtsterkte

U kunt de lichtsterkte van het display en de sensortoetsen in 7 verschillende standen instellen.

### Selectie

- Display  
Regelt de lichtsterkte van het display.
- Toetsen aan  
Regelt de lichtsterkte van de geactiveerde sensortoetsen.
- Toetsen gedimd  
Regelt de lichtsterkte van de sensortoetsen die kunnen worden geactiveerd.

**Tip:** Zorg ervoor, dat het verschil tussen de lichtsterkte van de geactiveerde en de gedimde sensortoetsen groot is. Een groter verschil in lichtsterkte maakt de bediening gemakkelijker.

## Programma-info

U kunt kiezen welke informatie kort in het display wordt weergegeven nadat u een programma heeft gekozen.

### Selectie

- Programmanaam  
In het display verschijnt gedurende enkele seconden de naam van het programma.
- Pr.naam + max. bel. (fabrieksinstelling)  
In het display verschijnen gedurende enkele seconden de naam van het programma en de maximale belasting.
- Uit  
Meteen nadat het programma is gekozen, verschijnt het basisscherm met de temperatuur, het toerental en de programmaduur in het display.

## Memory

De was-droogcombinatie slaat de laatst gekozen instellingen van een programma (temperatuur, toerental en sommige extra functies) op bij de start van het programma.

Als u het programma opnieuw kiest, geeft de was-droogcombinatie de opgeslagen instellingen aan.

In de fabrieksinstelling is Memory uitgeschakeld.

# Instellingen

---

## Extr. voorwast. Kat.

Als u speciale eisen stelt aan de voorwas, kunt u de basistijd van 25 minuten verlengen.

### Selectie

- Geen verlenging (fabrieksinstelling)  
De voorwastijd bedraagt 25 minuten.
- + 6 min  
De voorwastijd bedraagt 31 minuten.
- + 9 min  
De voorwastijd bedraagt 34 minuten.
- + 12 min  
De voorwastijd bedraagt 37 minuten.

## Inweektijd

U kunt een inweektijd instellen van 30 minuten tot 6 uur.

U kunt de duur in stappen van 30 minuten instellen. Als u de extra functie *Inweken* kiest, wordt de gekozen tijd uitgevoerd.

De fabrieksinstelling is *0:30 uur*.

## Behoedz. wassen

Als behoedzaam wassen geactiveerd is, wordt de beweging van de trommel gereduceerd. Licht vervuild textiel kan zo behoedzamer gewassen worden.

Dit behoedzame wasritme kan worden ingeschakeld voor de programma's *Katoen* en *Kreukherstellend*.

Als behoedzaam wassen geactiveerd is, wordt bij elke wasbeurt in deze programma's met een behoedzaam wasritme gewassen.

In de fabrieksinstelling is het behoedzaam wassen uitgeschakeld.

## Temperat.verlaging

Op grotere hoogte heeft water een lager kookpunt. Om te voorkomen dat het water gaat "koken", adviseert Miele om bij een hoogte vanaf 2.000 m de temperatuurverlaging in te schakelen. Deze beveiliging zorgt ervoor dat de temperatuur niet boven de 80 °C komt, ook wanneer een hogere temperatuur wordt gekozen.

In de fabrieksinstelling is de temperatuurverlaging uitgeschakeld.

## Extra water

Wanneer u de extra functie Extra water inschakelt, wordt er bij de wasprogramma's meer water gebruikt.

### Selectie

- Extra water (fabrieksinstelling)  
Het waterniveau (meer water) wordt tijdens het wassen en spoelen verhoogd.
- Extra spoelgang  
Er vindt een extra spoelgang plaats.
- Extr.wat.+extr.sp.  
Het waterniveau wordt tijdens het wassen en spoelen verhoogd en er wordt een extra spoelgang uitgevoerd.

## Stand "Extra water"

Wanneer u de extra functie *Extra water* heeft ingeschakeld, kunt u het waterniveau in 4 stappen verhogen.

### Selectie

- Normaal (fabrieksinstelling)
- + ◊
- + ◊◊
- + ◊◊◊

## Max. spoelniveau

Met deze instelling kunt u het maximale spoelniveau inschakelen.

Het is belangrijk voor allergiepatiënten dat het wasgoed goed wordt gespoeld. Het waterverbruik is dan wel hoger.

In de fabrieksinstelling is de functie uitgeschakeld.

## Afkoeling waswater

Met deze instelling kunt u ervoor zorgen dat aan het einde van de hoofdwas extra water in de trommel stroomt om het waswater af te koelen.

De afkoeling van het waswater vindt plaats bij het programma *Katoen* wanneer er een temperatuur is gekozen van 70 °C en hoger.

Activeer de afkoeling van het waswater:

- wanneer u de waterafvoerslang in een wasbak, wastafel of gootsteen hangt, om te voorkomen dat u zich brandt
- als het apparaat in een gebouw staat met afvoerleidingen die niet aan DIN 1986 voldoen

In de fabrieksinstelling is de afkoeling van het waswater uitgeschakeld.

# Instellingen

---

## Lage waterdruk

Als de waterdruk te laag is, wordt het programma afgebroken met de foutmelding “Watertoevoer”.

Bij een lage waterdruk kan deze instelling worden geactiveerd om een correcte watertoevoer te waarborgen.

In de fabrieksinstelling is Lage waterdruk ingeschakeld.

## Miele@home

Verbind de was-droogcombinatie met uw eigen wifi-netwerk.

### Selectie

#### - Instellen

Deze melding verschijnt alleen als de was-droogcombinatie nog niet met een wifi-netwerk is verbonden.

In het hoofdstuk “Ingebruikneming van het apparaat” staat hoe u Miele@home kunt installeren.

#### - Deactiveren

Deze instelling is alleen zichtbaar als Miele@home is ingeschakeld.

Miele@home blijft geïnstalleerd, de wifi-functie wordt uitgeschakeld.

#### - Activeren

Deze instelling is alleen zichtbaar als Miele@home is uitgeschakeld.

De wifi-functie wordt weer ingeschakeld.

#### - Verbindingsstatus

Deze instelling is alleen zichtbaar als Miele@home is ingeschakeld.

De kwaliteit van de wifi-ontvangst, de netwerknamen en het IP-adres worden weergegeven.

#### - Opnieuw instellen

Deze instelling is alleen zichtbaar als Miele@home is geïnstalleerd.

Reset de wifi-aanmelding (netwerk) om deze onmiddellijk opnieuw in te stellen.

#### - Resetten

Deze instelling is alleen zichtbaar als Miele@home is geïnstalleerd.

De wifi-functie wordt uitgeschakeld en de verbinding met het wifi-netwerk wordt gereset naar de fabrieksinstellingen.

Reset de netwerkconfiguratie wanneer u de was-droogcombinatie afvoert, verkoopt of een gebruikte was-droogcombinatie gaat gebruiken. Alleen dan bent u er zeker van dat u alle persoonlijke gegevens heeft verwijderd en dat de vorige eigenaar geen toegang meer heeft tot de was-droogcombinatie.

U kunt Miele@home pas weer gebruiken als u opnieuw verbinding maakt.

## Afstandsbediening

De instelling Afstandsbediening is alleen zichtbaar als Miele@home is geïnstalleerd en geactiveerd.

Als u de Miele-app op uw mobiele eindapparaat geïnstalleerd heeft, kunt u de status van uw was-droogcombinatie vanaf elke locatie oproepen en uw was-droogcombinatie op afstand starten.

Met het programma *MobileStart* kunt u de was-droogcombinatie bovendien op afstand bedienen.

U kunt de instelling Afstandsbediening uitschakelen als u de was-droogcombinatie niet met uw mobiele eindapparaat wilt bedienen.

Het programma kan ook via de app worden afgebroken als de Afstandsbediening niet is ingeschakeld.

Stel via de toets “Voorprogrammering” een tijdsbestek in waarbinnen u de was-droogcombinatie wilt starten en start de voorprogrammering (zie het hoofdstuk “Voorprogrammering/SmartStart”).

De was-droogcombinatie kan binnen het opgegeven tijdsbestek worden gestart door een signaal dat u stuurt.

Als u op de uiterste starttijd nog geen signaal heeft verstuurd, start de was-droogcombinatie automatisch.

In de fabrieksinstelling is de afstandsbediening uitgeschakeld.

## SmartGrid

De instelling SmartGrid is alleen zichtbaar als Miele@home is geïnstalleerd en geactiveerd.

Met deze functie kunt u de was-droogcombinatie automatisch laten starten als het stroomtarief van uw energieleverancier zeer laag is.

Als u SmartGrid geactiveerd heeft, verandert de functie van de toets *Voorprogrammering*.

Met de toets “Voorprogrammering” stelt u SmartStart in (zie het hoofdstuk “Voorprogrammering/SmartStart”).

De was-droogcombinatie wordt dan binnen de door u aangegeven tijd gestart door een signaal van uw energieleverancier.

Als uw energieleverancier op de uiterste starttijd nog geen signaal heeft verstuurd, start de was-droogcombinatie automatisch.

In de fabrieksinstelling is de functie SmartGrid uitgeschakeld.

# Instellingen

## RemoteUpdate

De menuoptie RemoteUpdate wordt slechts weergegeven en kan worden gekozen als is voldaan aan de voorwaarden voor het gebruik van Miele@home (zie het hoofdstuk “Ingebruikneming van het apparaat”, paragraaf “Miele@home”).

Via de RemoteUpdate kunt u de software van uw was-droogcombinatie actualiseren. Als er een update voor de was-droogcombinatie beschikbaar is, wordt deze automatisch door de was-droogcombinatie gedownload. De installatie van de update vindt niet automatisch plaats, maar moet handmatig door u worden gestart.

Als u een update niet installeert, kunt u de was-droogcombinatie gewoon gebruiken. Miele beveelt echter aan om updates te installeren.

### Inschakelen/uitschakelen

RemoteUpdate is standaard ingeschakeld. Een beschikbare update wordt automatisch gedownload en moet handmatig door u worden gestart.

Schakel RemoteUpdate uit als u niet wilt dat updates automatisch worden gedownload.

## Verloop van de RemoteUpdate

Informatie over de inhoud en omvang van een update is beschikbaar in de Miele-app.

Als er een update beschikbaar is, wordt in het display van de was-droogcombinatie een melding weergegeven.

U kunt de update meteen installeren of de installatie uitstellen. In het laatste geval wordt u gevraagd dit te doen als u de was-droogcombinatie opnieuw inschakelt.

Als u de update niet wilt installeren, schakelt u de RemoteUpdate uit.

De update kan enkele minuten duren.

Let op het volgende:

- Zolang u geen melding ontvangt, is er geen update beschikbaar.
- De installatie van een update kan niet ongedaan worden gemaakt.
- Schakel de was-droogcombinatie tijdens de installatie van een update niet uit. De update wordt dan beëindigd en wordt niet geïnstalleerd.
- Enkele software-updates kunnen alleen door Miele worden uitgevoerd.



## Anti-kleeffunctie

Het toerental bij het eindcentrifugeren kan worden verlaagd, zodat het wasgoed minder snel in elkaar draait.

De instelling Anti-kleeffunctie heeft alleen effect bij achter elkaar wassen en drogen.

### Selectie

- Uit (fabrieksinstelling)
- 1200 omw/min
- 1100 omw/min
- 1000 omw/min
- 900 omw/min

## Keuze droogparam.

U kunt kiezen welke informatie na selectie van Drogen en Wassen en drogen kort in het display wordt weergegeven.

### Keuze

- Uit

Meteen nadat het programma is gekozen, verschijnt het basisscherm met de temperatuur, het toerental en de programmaduur in het display.

- altijd (fabrieksinstelling)

Het display toont enkele seconden de ingestelde droogparameters als Drogen of Wassen en drogen is geselecteerd.

- alleen drogen

Het display toont enkele seconden de ingestelde droogparameters als Drogen is geselecteerd.

# Instellingen

---

## Droogtegraad

U kunt de droogtegraden van de programma's *Katoen*, *Kreukherstellend* en *Automatic extra* indien nodig aanpassen.

De droogtegraad wordt met een balkdiagram aangegeven:

- weinig balkjes = vochtiger
- meer balkjes = droger

## Verlenging afkoeltijd

U kunt de afkoeltijd voor het einde van het programma verlengen. Het wasgoed wordt dan sterker afgekoeld. De verlenging wordt alleen uitgevoerd als er een droogtegraad is gekozen. Bij droogprogramma's waarbij een tijd is ingevoerd, is de verlenging van de afkoeltijd niet actief.

U kunt een extra afkoeltijd kiezen van 0 min (fabrieksinstelling) tot 18 min.

## Auteursrechten en licenties voor de communicatiemodule

Voor de bediening en besturing van de communicatiemodule gebruikt Miele eigen software of software van derden waarvoor geen opensource-licentievoorwaarde geldt. Deze software/softwarecomponenten zijn auteursrechtelijk beschermd. De auteursrechten van Miele en derden dienen in acht te worden genomen.

Bovendien bevat deze communicatiemodule softwarecomponenten die onder opensource-licentievooraarden worden verspreid. U kunt deze opensource-componenten en de bijbehorende verwijzingen naar auteursrechten, kopieën van de betreffende toepasselijke licentievooraarden en eventueel overige informatie lokaal per IP via een webbrowser ([https://<ip\\_adresse>/Licenses](https://<ip_adresse>/Licenses)) oproepen. De daar beschreven aansprakelijkheids- en garantieregelingen van de opensource-licentievooraarden zijn alleen van toepassing op de betreffende rechthebbenden.

Voor deze wasmachine zijn wasmiddelen, textielonderhoudsmiddelen, additieven en onderhoudsmiddelen voor het apparaat verkrijgbaar. Al deze producten zijn op Miele wasmachines afgestemd.

Deze en vele andere producten kunt u via internet ([www.miele.nl](http://www.miele.nl)), bij Miele (zie omslag) of bij uw Miele vakhandelaar bestellen.

## Wasmiddelen

### UltraWhite (waspoeder)

- beste resultaten op 20/30/40/60/95 °C
- stralend wit dankzij de krachtige formule met actieve zuurstof
- perfecte vlekverwijdering, ook bij lage temperaturen

### UltraColor (vloeibaar wasmiddel)

- beste wasresultaten op 20/30/40/60 °C
- met kleurbeschermingsformule voor heldere kleuren
- perfecte vlekverwijdering, ook bij lage temperaturen

### UltraColor Sensitive (vloeibaar wasmiddel)

- voor bont wasgoed, bijzonder huidvriendelijk
- zonder geur- en kleurstoffen
- zeer milieuvriendelijk, bevestigd door Nordic Swan

### WoolCare-fijnwasmiddel (vloeibaar wasmiddel)

- voor wol, zijde en fijn wasgoed
- bevat tarweproteïne en beschermt de kleur
- beste wasresultaten op 20/30/40/60 °C

# Was- en onderhoudsmiddelen

---

## Speciale wasmiddelen

Deze speciale wasmiddelen zijn verkrijgbaar als capsule waarmee u gemakkelijk per wasbeurt kunt doseren.

### Caps Sport

- voor synthetisch textiel
- neutraliseert geurtjes dankzij ingebouwd absorberend materiaal
- voorkomt dat kleding elektrostatich geladen wordt
- behoudt de vorm en ademende eigenschappen van synthetisch textiel

### Caps DownCare

- voor donstextiel
- behoudt de elasticiteit en ademende eigenschappen van het dons
- efficiënte reiniging en duurzame verzorging door lanoline
- het dons klit niet aan elkaar en blijft luchtig

### Caps WoolCare

- fijnwasmiddel voor wol en fijne was
- bevat tarweproteïne
- beschermt vezels en voorkomt pluizen
- beschermt kleur en reinigt zacht

### Caps Outdoor

- speciaal wasmiddel voor hoogwaardige functionele kleding
- beschermt de membraanfuncties van hoogwaardige outdoor kleding
- behoudt de vorm en ademende eigenschappen van synthetisch textiel

- neutraliseert geurtjes dankzij ingebouwd absorberend materiaal

### Caps UltraDark

- speciaal wasmiddel voor donkere en zwarte kleding
- beschermt kleur en reinigt zacht
- anti-pilling effect: beschermt uw kleding tegen vergrijzing
- behoudt permanent kleurintensiteit en helderheid

### Caps CottonRepair

- speciaal wasmiddel voor katoen
- laat textiel er nieuw uitzien na slechts één wasbeurt
- speciaal Miele-recept met Novozy-mes-technologie
- anti-pilling effect en verbeterde kleurintensiteit en helderheid
- maximaal 1–2 keer per jaar per kledingstuk gebruiken

### Caps SilkCare

- fijnwasmiddel voor zijde en fijne was
- bevat zijdeproteïnes
- om het zachte oppervlak van zijde te behouden
- behoedzame reiniging om de zijdevezels te beschermen

## Textielonderhoudsmiddel

Deze textielonderhoudsmiddelen zijn verkrijgbaar als capsule waarmee u gemakkelijk per wasbeurt kunt doseren.

### Cap wasverzachter

- wasverzachter voor frisse geur van het wasgoed
- pure reinheid, frisse geur en schoon tot diep in de vezels
- voor donsacht wasgoed
- voorkomt dat kleding electrostatisch geladen wordt

### Cap Impraprotect

- impregneermiddel voor sport- en regenkleding
- effectieve impregnering tegen vocht, wind en vuil
- behoudt de ademende werking van het textiel

## Additieven

Het additief is verkrijgbaar als capsule waarmee u gemakkelijk per wasbeurt kunt doseren.

### Cap Booster

- zeer krachtige vlekkenverwijderaar
- enzymetechnologie tegen hardnekkige vlekken
- geschikt voor wit en bont wasgoed
- voor geweldige wasresultaten, ook bij lage temperaturen

## Reinigings- en onderhoudsmiddelen voor het apparaat

### Ontkalkingsmiddel

- verwijdert ernstige kalkaanslag
- mild en behoedzaam door natuurlijk citroenzuur
- ontziet de verwarmingselementen, trommels en andere componenten

### IntenseClean

- voor hygiënisch schone wasmachines
- verwijdert vetten, bacteriën en daardoor veroorzaakte geurtjes
- grondige basisreiniging

### Tabs voor waterontharding

- minder wasmiddel nodig bij hard water
- minder wasmiddelrestanten in het wasgoed
- minder chemische stoffen in de waterafvoer door minder wasmiddel



**Plan nu zelf een serviceafspraak via [www.miele.nl](http://www.miele.nl).  
Snel en gemakkelijk.**

Bezoek op **[www.miele.nl](http://www.miele.nl)** ook de Miele webshop voor een compleet overzicht van alle accessoires, toebehoren en reinigings- en onderhoudsproducten voor uw Miele apparaat.

U kunt ook bellen met onze afdeling Klantcontacten, bereikbaar via telefoonnummer (0347) 37 88 88.

**Miele Nederland B.V.**

**Postbus 166  
4130 ED VIANEN  
(0347) 37 88 88**

**Bezoek het Miele Experience Center:**

**De Limiet 2  
4131 NR VIANEN**

**nv Miele België**

**Z.5 Mollem 480  
1730 Mollem (Asse)**

Herstellingen aan huis en andere inlichtingen: 02/451.16.16

E-mail: [info@miele.be](mailto:info@miele.be)

Internet: [www.miele.be](http://www.miele.be)

**Maak een afspraak in het Miele Experience Center  
in Brussel, Mollem, Antwerpen of Hasselt**

Duitsland - Miele & Cie. KG, Carl-Miele-Straße 29, 33332 Gütersloh

WTI 370 WPM

nl-NL

M.-Nr. 12 171 760 / 01