

















Gebruiks- en montagehandleiding Wijnklimaatkast



Lees **altijd eerst** de gebruiksaanwijzing voordat u het apparaat plaatst, installeert en in gebruik neemt. Dat is veiliger voor uzelf en u voorkomt schade aan het apparaat.

Inhoud

Veiligheidstips en waarschuwingen	5
Duurzaamheid en milieubescherming	14
Uw bijdrage aan de bescherming van het milieu	14
Zo bespaart u energie	15
Introductie	16
Beschrijving van het apparaat	16
KWTUS 7054.....	16
KWTUS 7055.....	17
Display.....	18
Instellingsmodus 	19
Presenteerverlichting 	19
Vergrendelingsfunctie  / 	19
Wijnklimaatkast uitschakelen 	19
Sabbatmodus 	19
Informatie over de sabbatmodus i	19
Tijd tot activering van het deuralarm 	19
Netwerkverbinding 	19
Toetssignaal  / 	19
Waarschuwings- en geluidssignalen  / 	20
Helderheid display 	20
Temperatuureenheid °C/°F.....	20
Demo-functie 	20
Fabrieksinstellingen 	20
Informatie over de wijnklimaatkast i	20
Weergave Active AirClean-filters 	20
Bijgeleverde accessoires	21
Veiligheid	21
Temperatuuralarm.....	21
Temperatuuralarm voortijdig uitschakelen	21
Deuralarm	21
Netwerkverbinding	22
De binnenruimte indelen	22
Flessenroosters verwijderen en terugplaatsen	22
Flessenrooster (FlexiFrame) aan de flesgrootte aanpassen	23
Maximale capaciteit	23
Lijst (NoteBoard) beschrijven	24
Bij te bestellen accessoires	24

Ingebruikneming	25
Vóór het eerste gebruik	25
Wijnklimaatkast aansluiten	25
Anti-geurfilter (Active AirClean-filter)  activeren	25
Staaftjes op het flessenrooster plaatsen	25
Stapelhulp installeren	25
Wijnklimaatkast inschakelen	26
Wijnklimaatkast uitschakelen	26
Bij langdurige afwezigheid	26
Vereisten voor de netwerkverbinding	26
Netwerkverbinding voor de 1e keer tot stand brengen	26
Bediening	28
Temperatuur instellen	28
Mogelijke temperatuurinstellingen	28
Temperatuuraanduiding	28
Luchtvochtigheid	
(ActiveHumidity) in de onderste wijnklimaatzone instellen $\sigma-\delta$	28
Mogelijke instelwaarden voor de luchtvochtigheid	29
De SommelierSet	29
Rubber mat	29
Glazenhouder	30
Flessenbox met accessoirebox	30
Instellingen aanpassen	31
Reiniging en onderhoud	35
Opmerkingen over het reinigingsmiddel	35
Wijnklimaatkast op de reiniging voorbereiden	35
De binnenruimte reinigen	36
Active AirClean-filter vervangen	36
Deurdichting reinigen	37
Ventilatieopeningen reinigen	37
Na het reinigen	37
Automatisch ontdooien	37
Problemen oplossen	38
Oorzaken van geluiden	45
Service	47
Contact bij storingen	47
EPREL-databank	47
Garantie	47

Inhoud

Installeren	48
Plaats van opstelling	48
Klimaatklasse.....	49
Be- en ontluchting.....	49
Side-by-side.....	50
Draairichting van deur veranderen	50
Inbouwmaten.....	51
Onderbouwnis/zijaanzicht.....	51
Aansluitingen.....	51
De wijnklimaatkast inbouwen.....	53
Voor het inbouwen van de wijnklimaatkast heeft u onderstaand gereedschap nodig:	53
De wijnklimaatkast voorbereiden	53
Wijnklimaatkast erin schuiven	53
Wijnklimaatkast waterpas plaatsen	54
De wijnklimaatkast aan hogere meubeldeuren aanpassen	56
Wijnklimaatkast in de nis bevestigen.....	57
Elektrische aansluiting.....	58
Conformiteitsverklaring	59
Auteursrechten en licenties	60

Veiligheidstips en waarschuwingen

Deze wijnklimaatkast voldoet aan de voorgeschreven veiligheidsvoorschriften. Onjuist gebruik kan echter persoonlijk letsel of materiële schade tot gevolg hebben.

Lees de gebruiks- en montagehandleiding aandachtig door voordat u de wijnklimaatkast in gebruik neemt. Die bevat belangrijke richtlijnen met betrekking tot de montage, de veiligheid, het gebruik en het onderhoud. Dat is veiliger voor uzelf en u voorkomt schade aan de wijnklimaatkast.

In overeenstemming met de norm IEC 60335-1 adviseert Miele u uitdrukkelijk om het hoofdstuk over de installatie van de wijnklimaatkast en de veiligheidsinstructies en waarschuwingen te lezen en op te volgen.

Wanneer de veiligheidsrichtlijnen en waarschuwingen niet worden opgevolgd, kan Miele niet aansprakelijk worden gesteld voor schade die daarvan het gevolg is.

Bewaar de gebruiks- en montagehandleiding en geef deze door aan een eventuele volgende eigenaar.

 Kans op letsel door gebroken glas.

Op een hoogte van meer dan 1.500 m kan het glazen paneel van de deur breken als gevolg van gewijzigde luchtdrukverhoudingen. Scherpe randen kunnen ernstig letsel veroorzaken.

Verantwoord gebruik

► Dit apparaat is bedoeld voor gebruik in huishoudens of dergelijke, zoals bijvoorbeeld

- in winkels, kantoren en soortgelijke werkomgevingen
- in boerderijen
- door klanten in hotels, motels, bed & breakfast en andere specifieke woonomgevingen.

Het apparaat mag niet buiten worden gebruikt.

Veiligheidstips en waarschuwingen

- ▶ Gebruik de wijnklimaatkast alleen voor het bewaren van wijn in normale huishoudelijke omstandigheden.
De wijnklimaatkast is niet geschikt om levensmiddelen in te vriezen.
De wijnklimaatkast is geschikt voor geïntegreerde installatie onder het aanrecht.
Gebruik voor alle andere doeleinden is niet toegestaan.
- ▶ Dit apparaat is niet geschikt voor het koelen en bewaren van medicijnen, bloedplasma, laboratoriumpreparaten en andere stoffen en producten die vallen onder de richtlijn voor medische hulpmiddelen.
Wordt het apparaat daar wel voor gebruikt, dan kan dat tot kwaliteitsverlies en zelfs tot bederf van de opgeslagen producten leiden. Dit apparaat mag ook niet worden gebruikt in explosiegevoelige ruimtes.
Miele is niet verantwoordelijk voor schade die is ontstaan door gebruik voor andere doeleinden dan hier aangegeven of door een foutieve bediening.
- ▶ Personen (kinderen inbegrepen) die op grond van hun fysieke of psychische gesteldheid, hun onervarenheid of gebrek aan kennis van de wijnklimaatkast niet in staat zijn om deze veilig te bedienen, mogen deze alleen onder toezicht gebruiken.
Deze personen mogen de wijnklimaatkast alleen zonder toezicht bedienen, wanneer hen is uitgelegd hoe ze deze veilig kunnen gebruiken en wanneer ze begrijpen welke risico's eraan verbonden zijn.

Wanneer er kinderen in huis zijn

- ▶ Kinderen jonger dan 8 jaar moeten uit de buurt van de wijnklimaatkast worden gehouden, tenzij u voortdurend toezicht houdt.
- ▶ Kinderen vanaf 8 jaar mogen de wijnklimaatkast alleen zonder toezicht gebruiken als ze precies weten hoe ze deze veilig moeten bedienen. De kinderen moeten zich bewust zijn van de gevaren van een foutieve bediening.
- ▶ Kinderen mogen het apparaat niet zonder toezicht reinigen of onderhouden.
- ▶ Houd kinderen in de gaten wanneer deze zich in de buurt van het apparaat bevinden. Laat ze nooit met het apparaat spelen.
- ▶ Verstikkingsgevaar. Kinderen kunnen zich tijdens het spelen in verpakkingsmateriaal wikkelen (bijvoorbeeld in folie) of het verpakkingsmateriaal over hun hoofd trekken en stikken. Houd verpakkingsmaterialen bij kinderen vandaan.

Veiligheidstips en waarschuwingen

Technische veiligheid

▶ Het koelmiddelcircuit is op lekkage gecontroleerd. De wijnklimaatkast voldoet aan de geldende veiligheidsvoorschriften en de relevante EU-richtlijnen.



▶ Waarschuwing: brandgevaar/brandbaar materiaal. Dit symbool staat op de compressor en attendeert op brandbaar materiaal. Verwijder deze sticker niet.

Het gebruikte koelmiddel (informatie op het typeplaatje) is milieuvriendelijk, maar brandbaar.

Het gebruik van dit milieuvriendelijke koelmiddel zorgt ervoor dat het apparaat iets meer geluid maakt. Naast het geluid van de compressor kunnen er stromingsgeluiden in het volledige koelcircuit ontstaan.

Deze effecten zijn helaas onvermijdelijk, maar hebben geen invloed op het functioneren van de wijnklimaatkast.

Zorg ervoor dat bij het transporteren en het inbouwen/installeren van de wijnklimaatkast geen onderdelen van het koelcircuit beschadigd raken. Opspattend koelmiddel kan oogletsel veroorzaken en vrijkomend koelmiddel kan ontbranden.

Bij beschadigingen:

- Vermijd open vuur of andere brandhaarden.
- Koppel de wijnklimaatkast los van het elektriciteitsnet.
- Lucht de ruimte waarin de wijnklimaatkast staat gedurende enkele minuten.
- Neem contact op met Miele.

▶ Hoe meer koelmiddel de wijnklimaatkast bevat, hoe groter de ruimte moet zijn waarin u het apparaat plaatst. Bij een eventuele lekkage kan in te kleine ruimtes een brandbaar mengsel van gas en lucht ontstaan. Per 8 g koelmiddel moet het vertrek minstens 1 m³ groot zijn. De hoeveelheid koelmiddel wordt vermeld op het typeplaatje dat zich aan de binnenkant van de wijnklimaatkast bevindt.

Veiligheidstips en waarschuwingen

- ▶ Vergelijk voordat u het apparaat aansluit de aansluitgegevens (zekeringspanning en frequentie) op het typeplaatje met die van het elektriciteitsnet. Deze moeten beslist overeenkomen zodat het apparaat niet beschadigd raakt.
Raadpleeg bij twijfel een vakman/vakvrouw.
- ▶ De elektrische veiligheid van de wijnklimaatkast is uitsluitend gegarandeerd als de wijnklimaatkast wordt aangesloten op een aardingssysteem dat volgens de geldende voorschriften is geïnstalleerd. Aan deze fundamentele veiligheidsfunctie moet worden voldaan. Laat de elektrische installatie bij twijfel door een elektricien inspecteren.
- ▶ Tijdelijk of doorlopend gebruik van een autonome of niet-netsynchrone energievoorziening (zoals microgrids, back-upsystemen) is mogelijk. Voorwaarde voor het gebruik is dat de energievoorziening voldoet aan de bepalingen van EN 50160 of een vergelijkbare standaard.
De veiligheidsvoorzieningen van de huisinstallatie en dit Miele product moeten ook werken bij gebruik van een microgrid of een niet-netsynchrone energievoorziening of de veiligheidsvoorzieningen in de energievoorziening moeten door gelijkwaardige voorzieningen worden vervangen.
- ▶ Een beschadigde aansluitkabel mag alleen door een speciale aansluitkabel van hetzelfde type worden vervangen (verkrijgbaar via de Miele webshop of bij Miele Service). Om veiligheidsredenen mag dit alleen door een gekwalificeerde vakman/-vrouw of door Miele Service worden gedaan.
- ▶ Met een stekkerdoos of verlengsnoer kan een veilig gebruik van het apparaat niet worden gewaarborgd (brandgevaar). Sluit het apparaat hiermee niet op het elektriciteitsnet aan.
- ▶ Wanneer er vocht op onderdelen, die onder spanning staan, of op de elektriciteitskabel komt, kan dat kortsluiting veroorzaken. Gebruik de wijnklimaatkast daarom niet in ruimtes waar met water wordt gespetterd (bijv. garage, bijkeuken etc.).
- ▶ Dit apparaat mag niet op een niet-stationaire locatie (zoals een boot) worden gebruikt.
- ▶ Een beschadigd apparaat kan uw veiligheid in gevaar brengen. Controleer het voor de inbouw op zichtbare schade. Neem een beschadigd apparaat nooit in gebruik.

Veiligheidstips en waarschuwingen

- ▶ Gebruik het apparaat alleen als het is ingebouwd zodat een veilige functie is gewaarborgd.
- ▶ Bij installatie-, onderhouds- en reparatiewerkzaamheden moet het apparaat van het elektriciteitsnet zijn losgekoppeld. Het apparaat is van het elektriciteitsnet losgekoppeld als:
 - de zekeringen van de elektrische installatie zijn uitgeschakeld of
 - de schroefzekeringen van de elektrische aansluiting er geheel zijn uitgedraaid of
 - de stekker uit het stopcontact is getrokken. Trek daarbij aan de stekker en niet aan de aansluitkabel.
- ▶ Door ondeskundig uitgevoerde installatie-, onderhouds- of reparatiewerkzaamheden kan de gebruiker aanzienlijke risico's lopen waarvoor de fabrikant niet aansprakelijk is. Installatie-, onderhouds- of reparatiewerkzaamheden mogen uitsluitend door een gekwalificeerde vakman/-vrouw of door Miele Service worden uitgevoerd.
- ▶ Het recht op garantie vervalt wanneer de wijnklimaatkast niet door een gekwalificeerde vakman/-vrouw of door Miele technici wordt gerepareerd.
- ▶ Wij adviseren defecte onderdelen alleen door originele Miele onderdelen te vervangen. Enkel bij het juiste gebruik van originele onderdelen garandeert Miele dat volledig aan de veiligheidseisen voldaan wordt en de garantie niet vervalt.
- ▶ Vanwege speciale eisen (bijv. wat betreft temperatuur, vochtigheid, chemische bestendigheid, slijtvastheid en trillingen) heeft deze wijnklimaatkast een speciale lamp. Deze verlichting mag alleen voor deze toepassing worden gebruikt. De verlichting is niet geschikt voor de verlichting van het vertrek. De verlichting mag uitsluitend door een gekwalificeerde vakman/-vrouw of door Miele Service worden vervangen. Deze wijnklimaatkast bevat meerdere lichtbronnen met minimaal energie-efficiëntieklasse G.

Deskundige installatie

- ▶ Neem voor de installatie van het koelapparaat altijd de montagehandleiding in acht.
- ▶ Draag altijd beschermende handschoenen tijdens het transport, het veranderen van de draairichting van de deur en het opstellen van de wijnklimaatkast.

- ▶ Plaats de wijnklimaatkast met behulp van een 2e persoon.
- ▶ Wijzig de draairichting van de deur (indien nodig) volgens de montagehandleiding.

Veilig gebruik

- ▶ De wijnklimaatkast is vervaardigd voor een bepaalde klimaatklasse (omgevingstemperatuurbereik) waar de kamertemperatuur niet boven of onder mag liggen. De klimaatklasse is te vinden op het typeplaatje aan de binnenkant van de wijnklimaatkast. Als de omgevingstemperatuur lager is, staat de compressor langer stil. De wijnklimaatkast kan de vereiste temperatuur dan onder bepaalde omstandigheden niet in stand houden.
- ▶ De ventilatieopeningen mogen niet worden afgedekt of geblokkeerd. Een probleemloze luchtstroom is dan niet meer gegarandeerd. Het energieverbruik neemt toe, waardoor onderdelen beschadigd kunnen raken.
- ▶ Gevaar voor beschadiging door levensmiddelen die vet of olie bevatten. Indien u vet- of oliehoudende levensmiddelen in de wijnklimaatkast bewaart, voorkom dan dat eventueel vrijkomend vet of olie in aanraking komt met kunststof delen van de wijnklimaatkast. Hierdoor kunnen spanningsscheuren in de kunststof ontstaan waardoor de kunststof knapt of scheurt.
- ▶ Brand- en explosiegevaar door brandbare gasmengsels. Bewaar geen explosieve stoffen en geen producten met brandbare drijfgassen (bijv. spuitbussen) in de wijnklimaatkast. Brandbare gasmengsels kunnen ontbranden door elektrische onderdelen. Dergelijke spuitbussen kunt u herkennen aan de hand van de opgedrukte inhoudsopgave of een vlamsymbool. Ontsnappende gassen kunnen ontbranden door elektrische onderdelen.
- ▶ Explosiegevaar. Gebruik geen elektrische apparaten in de wijnklimaatkast. Er kunnen vonken ontstaan.

Accessoires en onderdelen

- ▶ Wij adviseren originele Miele onderdelen te gebruiken. Als andere onderdelen worden aan- of ingebouwd, vervalt mogelijk de aansprakelijkheid op basis van de garantie en/of de productaansprakelijkheid.
- ▶ Originele Miele onderdelen worden minstens 10 jaar en maximaal 15 jaar na afloop van de serieproductie van uw wijnklimaatkast op voorraad gehouden.

Veiligheidstips en waarschuwingen

Reiniging en onderhoud

- ▶ Behandel de deurdichting niet met olie of vet om te voorkomen dat deze in de loop van de tijd poreus wordt.
- ▶ Gebruik voor het reinigen van het apparaat nooit een stoomreiniger.
De stoom van een stoomreiniger kan in aanraking komen met delen die onder spanning staan en zo kortsluiting veroorzaken.
- ▶ Waarschuwing. Gebruik voor het bespoedigen van het ontdooiproces geen mechanische hulpmiddelen of andere hulpmiddelen die niet door de fabrikant worden aanbevolen.
- ▶ Spitse of scherpe voorwerpen beschadigen de koelelementen waardoor het apparaat niet meer functioneert. Gebruik daarom geen spitse of scherpe voorwerpen, om
 - rijp te verwijderen,
 - bijv. lijmresten van etiketten los te maken.

Transport

- ▶ Het apparaat moet altijd rechtop en in de transportverpakking worden vervoerd.
- ▶ Gevaar voor letsel en schade. Vervoer de wijnklimaatkast met behulp van een 2e persoon, omdat deze zeer zwaar is.

Wat te doen wanneer u het apparaat afdankt

- ▶ Spelende kinderen kunnen in de wijnklimaatkast ingesloten raken en stikken.
 - Demonteer de deur van het apparaat.
 - Laat de flessenroosters/metalen roosters in de wijnklimaatkast zitten, zodat kinderen er niet gemakkelijk in kunnen klimmen.
 - Bij wijnklimaatkasten met deurslot: voorkom dat spelende kinderen zich kunnen insluiten en daardoor in levensgevaar terechtkomen.
- ▶ Gevaar voor een elektrische schok!
 - Snijd de stekker van de stroomkabel af.
 - Snijd de stroomkabel van het af te danken apparaat af.

Voer de stekker en de aansluitkabel gescheiden van het af te danken apparaat af.

Veiligheidstips en waarschuwingen

► Zorg er tijdens en na de afvoer voor dat de wijnklimaatkast niet in de buurt van benzine of andere brandbare gassen en vloeistoffen wordt geplaatst.

► Brandgevaar door uitstromende olie of koelmiddel.

Het koelmiddel en de olie in het apparaat zijn brandbaar. Lekkend koelmiddel of lekkende olie kan in hoge concentraties en in contact met een externe warmtebron ontbranden.

Zorg ervoor dat het koelcircuit niet beschadigd raakt tijdens de afvoer. Zo voorkomt u ongecontroleerde lekkage van koelmiddel (informatie op het typeplaatje) en olie.

► Vrijkomend koelmiddel kan oogletsel veroorzaken. Beschadig daarvoor geen onderdelen van het koelsysteem, bijv. door

- koelmiddelkanalen van de verdamper open te prikken,
- buisleidingen om te buigen,
- coatings af te krabben.

Symbool op de compressor (afhankelijk van het model)

Deze waarschuwing geldt alleen voor het recyclen. Bij normaal gebruik bestaat er geen gevaar.



► Het is levensgevaarlijk, de olie in de compressor in te slikken of in te ademen.

Duurzaamheid en milieubescherming

Uw bijdrage aan de bescherming van het milieu

Afdanken van de verpakking

De verpakking zorgt ervoor dat u het apparaat gemakkelijk kunt hanteren en beschermt het apparaat tegen transport schade. Het verpakkingsmateriaal is uitgekozen met het oog op een zo gering mogelijke belasting van het milieu en is in het algemeen recyclebaar.

Door hergebruik van verpakkingsmateriaal wordt er op grondstoffen bespaard. Gebruik materiaalspecifieke inzamelings- en retouropties voor recyclebaar materiaal. Uw Miele vakhandelaar neemt de transportverpakking terug.

Afdanken van het apparaat

Elektrische en elektronische apparaten bevatten meestal waardevolle materialen. Ze bevatten ook stoffen, mengsels en onderdelen die nodig zijn geweest om de apparaten goed en veilig te laten functioneren. Wanneer u uw af te danken apparaat bij het gewone huisvuil afvoert of er niet goed mee omgaat, kunnen deze stoffen schadelijk zijn voor de gezondheid en het milieu. Voer het af te danken apparaat daarom nooit via het gewone huisvuil af.



Zorg ervoor dat uw koelapparaat niet wordt beschadigd totdat het op de juiste, milieuvriendelijke manier is afgevoerd.

Alleen dan kunt u er zeker van zijn dat de koelmiddelen in het koelcircuit en de olie in de compressor niet in het milieu terechtkomen.

Lever het apparaat in bij een gratis, gemeentelijk inzameldepot voor elektrische en elektronische apparaten, bij uw vakhandelaar of bij Miele. U bent wettelijk zelf verantwoordelijk voor het wissen van eventuele persoonlijke gegevens op het af te danken apparaat. U bent wettelijk verplicht om niet compleet ingebouwde gebruikte batterijen en accu's alsmede lampen die onbeschadigd kunnen worden verwijderd, te verwijderen. Breng deze naar een geschikte inzamellocatie, waar u ze gratis kunt inleveren. Het af te danken apparaat moet totdat u het wegbrengt buiten het bereik van kinderen worden bewaard.

Zo bespaart u energie ...

- Plaats van opstelling** De wijnklimaatkast moet bij hogere omgevingstemperaturen vaker koelen en verbruikt dan meer energie. Daarom:
- Plaats de wijnklimaatkast in een goed geventileerde ruimte.
 - Plaats de wijnklimaatkast niet naast een warmtebron (verwarmingselement, fornuis).
 - Bescherm de wijnklimaatkast tegen direct zonlicht.
 - Zorg voor een ideale omgevingstemperatuur van ongeveer 20 °C.
 - Houd de ventilatie-openingen vrij en reinig ze regelmatig door stof te verwijderen.
- Temperatuurinstelling** Hoe lager de temperatuur, des te hoger het energieverbruik. De volgende instellingen worden aangeraden:
- +12 tot +14 °C.
- Gebruik** Als gevolg van binnenstromende warmte en een belemmering van de luchtcirculatie neemt het energieverbruik toe. Daarom:
- Open de deur altijd zo kort mogelijk. Een goede sortering van wijnflessen helpt bij de oriëntatie.
 - Sluit de deur van het apparaat na het openen volledig.
 - Houd u bij de plaatsing van de flessenroosters aan de fabrieksinstelling.
 - Leg de flessenroosters niet te vol, zodat de lucht kan circuleren.
 - Houd ventilatie-openingen in de wijnklimaatkast vrij.

Introductie

Beschrijving van het apparaat

KWTUS 7054

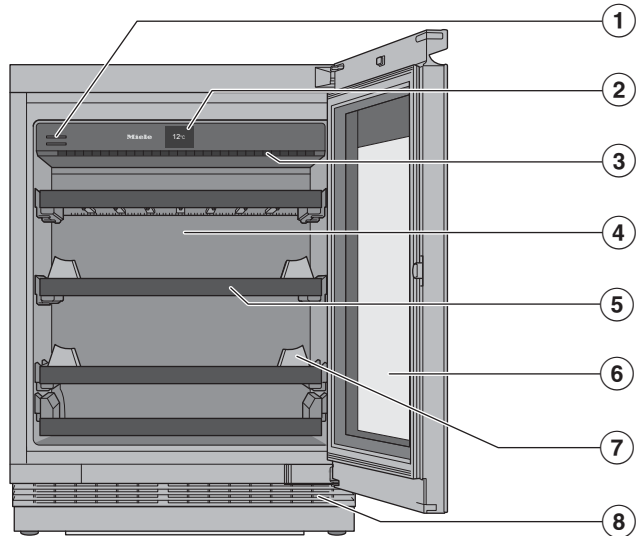

- ① Anti-geurfilter (Active AirClean-filter)
- ② Display
- ③ Binnenverlichting en presenteverlichting :
Om te voorkomen dat hogere temperaturen of uv-licht een negatief effect hebben op de wijn, gebruiken wij leds.
- ④ Droge achterwand ter voorkoming van condens
- ⑤ Flessenroosters met lijsten (NoteBoards)
- ⑥ Glazen deur: het uv-bestendig veiligheidsglas beschermt uw wijn tegen schadelijk uv-licht.
- ⑦ Stapelhulp voor het optimaal bewaren van flessen
- ⑧ Ventilatioerooster

KWTUS 7055

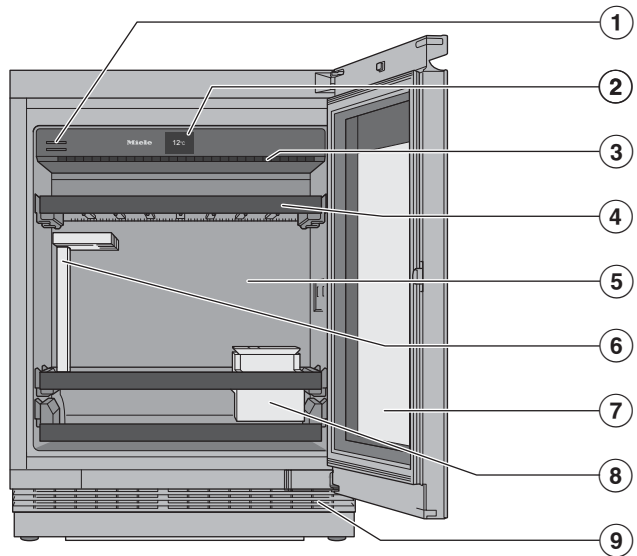

- ① Anti-geurfilter (Active AirClean-filter)
- ② Display
- ③ Binnenverlichting en presenteerverlichting :
Om te voorkomen dat hogere temperaturen of uv-licht een negatief effect hebben op de wijn, gebruiken wij leds.
- ④ Flessenroosters met lijsten (NoteBoards)
- ⑤ Droge achterwand ter voorkoming van condens
- ⑥ SommelierSet:
glazenhouder
- ⑦ Glazen deur: het uv-bestendig veiligheidsglas beschermt uw wijn tegen schadelijk uv-licht.
- ⑧ SommelierSet:
flessen- en accessoirebox (met deksel en vakje voor stiften)
- ⑨ Ventilatioerooster

Introductie



Display

Het display kan door puntige of scherpe voorwerpen (zoals pennen) bekrast raken.

Raak het display uitsluitend met uw vingers aan.

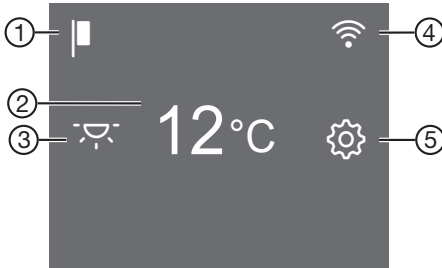
Als uw vingers koud zijn, reageert het display mogelijk niet.



- ① Weergave demo-functie
(alleen zichtbaar wanneer de demo-functie is ingeschakeld)
- ② Temperatuuraanduiding sensortoets voor het instellen van de temperatuur
- ③ Sensortoets presenteerverlichting 
voor het in- en uitschakelen van de binnenverlichting bij een gesloten deur
- ④ Weergave verbindingstatus
(alleen zichtbaar als connectiviteit is ingesteld)
- ⑤ Sensortoets instellingsmodus 
voor het kiezen van verschillende functies in de instellingsmodus

De wijnklimaatkast via het display bedienen

- Raak in het startdisplay het gewenste veld/het gewenste symbool aan.
- Swipe naar links of rechts over het display totdat de gewenste waarde/het gewenste symbool in het midden wordt weergegeven.
- Raak ter bevestiging de gewenste keuze in het display aan.



De gekozen waarde/het gekozen symbool brandt oranje (op enkele uitzonderingen na).

- Raak  of OK aan om het instellingsniveau te verlaten.

Instellingsmodus

Presenteerverlichting

Het is mogelijk om de binnenverlichting zo in te stellen, dat deze ook aanblijft wanneer de deur is gesloten. Zo kunt u uw flessen wijn ook bij een gesloten deur presenteren.

De presenteerverlichting wordt via de sensortoets  op het display in- en uitgeschakeld. Wanneer de presenteerverlichting is ingeschakeld, brandt de sensortoets  oranje.

U kunt de lichtsterkte van de presenteerverlichting in diverse standen instellen of helemaal uitschakelen (zie hoofdstuk “Instellingen aanpassen”).

Vergrendelingsfunctie /

Als de vergrendelingsfunctie is ingeschakeld, beschermt deze de wijnklimaatkast tegen onbedoeld uitschakelen en tegen onbedoelde wijzigingen door onbevoegde personen, bijv. kinderen.

Als u bijv. slechts kort de temperatuur wilt wijzigen, kunt u de vergrendelingsfunctie gedurende korte tijd deactiveren (zie hoofdstuk “Instellingen aanpassen”).

Wijnklimaatkast uitschakelen

Hier kunt u de wijnklimaatkast uitschakelen (zie hoofdstuk “Ingebruikneming”, paragraaf “Wijnklimaatkast uitschakelen”).

Sabbatmodus

De wijnklimaatkast beschikt ter ondersteuning van religieuze gebruiken over de sabbatmodus (zie hoofdstuk “Instellingen aanpassen”).

Bij een ingeschakelde sabbatmodus wordt het volgende tijdelijk gedeactiveerd:

- de binnenverlichting wanneer de deur geopend is
- de presenteerverlichting wanneer de deur gesloten is
- het display
- alle geluidssignalen en optische signalen
- een actieve wifi-verbinding
- herinneringen (bijv. controlelampje Active AirClean-filter): het ingestelde tijdsinterval wordt gepauzeerd

Alle andere eerder ingeschakelde functies blijven actief.

Als de sabbatmodus is ingeschakeld, kunt u geen instellingen van uw wijnklimaatkast wijzigen.

Informatie over de sabbatmodus

Hier kunt u de versie van de sabbatmodus opvragen.

Tijd tot activering van het deuralarm

Hier kunt u de periode tot de activering van het deuralarm na het openen van de deur instellen.

Netwerkverbinding

Hier kunt u de netwerkverbinding voor de eerste keer instellen, de wifi activeren en deactiveren of de netwerkconfiguratie resetten (zie het hoofdstuk “Instellingen aanpassen”).

Toetssignaal /

Hier kunt u het toetssignaal in- of uitschakelen (zie hoofdstuk “Instellingen aanpassen”).

Introductie

Waarschuwings- en geluidssignalen



Hier kunt u het volume van de waarschuwings- en geluidssignalen wijzigen (bijv. bij een deuralarm of een foutmelding). Of u kunt de waarschuwings- en geluidssignalen helemaal uitschakelen als deze u storen (zie hoofdstuk “Instellingen aanpassen”).

Helderheid display

Hier kunt u de helderheid van het display aan de lichtomstandigheden aanpassen.

Temperatuureenheid °C/°F

Hier kunt u de gewenste temperatuureenheid instellen (°Celsius of °Fahrenheit).

Demo-functie

Hier kunt u de demo-functie uitschakelen als de demo-functie standaard ingeschakeld is (in het display verschijnt ) (zie hoofdstuk “Instellingen aanpassen”).

Met de demo-functie kan de vakhandelaar de wijnklimaatkast presenteren zonder de koeling in te hoeven schakelen. Voor particulier gebruik is deze instelling niet relevant.

Fabrieksinstellingen

Hier kunt u de instellingen van de wijnklimaatkast naar de fabrieksinstellingen resetten (zie hoofdstuk “Instellingen aanpassen”).

Tip: Reset de fabrieksinstellingen van de wijnklimaatkast wanneer u het apparaat afvoert, verkoopt of een gebruikt apparaat gaat gebruiken. Hierbij wordt ook de netwerkconfiguratie gereset, zodat uw persoonlijke gegevens van de wijnklimaatkast verwijderd worden. Bovendien heeft de vorige eigenaar geen toegang meer tot de wijnklimaatkast.

Informatie over de wijnklimaatkast

Hier kunt u de typeaanduiding en het serienummer van uw wijnklimaatkast bekijken.

Houd deze gegevens bij de hand:

- voor het opnemen van de wijnklimaatkast in uw wifi-netwerk (zie hoofdstuk “Instellingen aanpassen”, paragraaf “Miele@home voor de 1e keer instellen”).
- voor het melden van een storing bij Miele (zie het hoofdstuk “Service”).
- voor het opvragen van informatie bij de EPREL-databank (zie het hoofdstuk “Service”).

Weergave Active AirClean-filters

De lucht wordt gefilterd via het Active AirClean-filter, zodat de lucht stofreukvrij blijft.

De weergave  van het Active AirClean-filter in het display herinnert u er ongeveer om de 12 maanden aan dat de Active AirClean-filters moeten worden vervangen (zie hoofdstuk “Reiniging en onderhoud”, paragraaf “Active AirClean-filter (anti-geurfilter) vervangen”).

Hier kunt u de weergave van de Active AirClean-filters  activeren (zie hoofdstuk “Instellingen aanpassen”).

Bijgeleverde accessoires

Anti-geurfilter (Active AirClean-filter)

Het Active AirClean-filter zorgt voor optimale luchtverversing en een hoge luchtkwaliteit in de wijnklimaatkast.



Krijtje

Gebruik het meegeleverde krijtje voor het beschrijven van de NoteBoards op de flessenroosters. Als u de NoteBoards beschrijft, krijgt u een goed overzicht van de opgeslagen wijnsoorten.

Veiligheid

Temperatuuralarm

Deze wijnklimaatkast heeft een temperatuuralarm dat voorkomt dat de temperatuur ongemerkt stijgt of daalt, wat de wijn zou kunnen schaden.

Als de temperatuur te hoog of te laag wordt, wordt in de temperatuuraanduiding   rood verlicht.

Bovendien klinkt er een geluidssignaal totdat de alarmsituatie wordt beëindigd of het geluidssignaal voortijdig wordt uitgeschakeld.

Afhankelijk van de ingestelde temperatuur zal de wijnklimaatkast melden of de temperatuur te veel gestegen of gedaald is.

Het geluidssignaal klinkt en het lampje brandt in de volgende situaties:

- U legt flessen wijn in de kast of haalt ze eruit, waarbij te veel warme lucht in de kast stroomt.
- U bewaart een grotere hoeveelheid flessen wijn.
- Er is sprake van stroomuitval.
- De wijnklimaatkast is defect.

Temperatuuralarm voortijdig uitschakelen

Voordat u het temperatuuralarm uitschakelt, moet de oorzaak voor het temperatuuralarm worden vastgesteld en opgelost.

Als het geluidssignaal storend is, kunt u het voortijdig uitschakelen.



■ Tik op  .



  dooft en het geluidssignaal stopt.



In de temperatuuraanduiding wordt knipperend ca. 1 minuut de hoogste temperatuur weergegeven die tot dat moment in de wijnklimaatzone heerste. Daarna verschijnt in de temperatuuraanduiding de actuele temperatuur in de wijnklimaatzone.

Deuralarm



De wijnklimaatkast is voorzien van een deuralarm om energieverlies te voorkomen als de deur openstaat en om de opgeslagen wijnflessen tegen temperatuurschommelingen te beschermen.

Als de deur van het apparaat langdurig openstaat, verschijnt in het display   in het geel. Daarnaast klinkt er een waarschuwingssignaal en knippert de binnenverlichting.

Hoe lang het duurt totdat het deuralarm in werking treedt, kan worden gewijzigd (zie het hoofdstuk “Instellingen aanpassen”, paragraaf “Tijd tot activering deuralarm   wijzigen”).



Het akoestische waarschuwingssignaal van het deuralarm kan ook worden uitgeschakeld (zie het hoofdstuk “Instellingen aanpassen”, paragraaf “Volume van de waarschuwings- en geluidssignalen /  wijzigen”).

Introductie

Zodra de deur van het apparaat gesloten wordt, stopt het waarschuwingssignaal en dooft   in het display.

Deuralarm voortijdig uitschakelen

■ Tip   aan.

Het geluidssignaal stopt,   dooft en de binnenverlichting brandt weer constant.

Als de deur van het apparaat niet wordt gesloten, wordt het deuralarm na korte tijd herhaald.

Netwerkverbinding

Uw wijnklimaatkast heeft een geïntegreerde wifi-module. Met de wifi-module kunt u een netwerkverbinding maken met uw thuisnetwerk en de Miele app gebruiken op een mobiel apparaat.

Als uw wijnklimaatkast eenmaal verbonden is via wifi, wordt de verbinding automatisch weer tot stand gebracht zodra u de wijnklimaatkast inschakelt.

Zorg ervoor dat het signaal van uw wifi-netwerk sterk genoeg is op de plaats waar u uw wijnklimaatkast installeert.

Als uw wijnklimaatkast in het wifi-netwerk is opgenomen, neemt het energieverbruik toe, ook als de wijnklimaatkast uitgeschakeld is.

Slimme extra functies via de Miele app*

Met de netwerkverbinding via de Miele app krijgt u toegang tot talloze slimme extra functies, waaronder:

- statusinformatie oproepen
- extra nuttige functies gebruiken
- via software-updates de wijnklimaatkast op het nieuwste ontwikkelingsniveau van Miele houden

Meer informatie over de slimme extra functies vindt u op de website van Miele, in de Apple App Store® of in de Google Play Store™.

*Extra digitale aanbieding van Miele & Cie. KG. Afhankelijk van model en land kunnen de functies variëren. U dient akkoord te gaan met de Algemene voorwaarden en het Privacybeleid voor digitale producten en diensten van Miele in de Miele app. Miele behoudt zich het recht voor om de digitale aanbiedingen te allen tijde te wijzigen of stop te zetten.

De binnenruimte indelen

Flessenroosters verwijderen en terugplaatsen

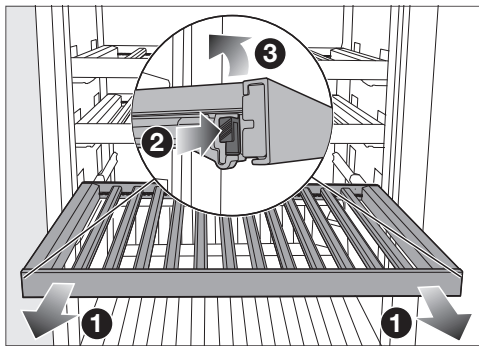

- Trek het flessenrooster zover naar voren tot u weerstand voelt **1**.
- Druk aan beide kanten van het flessenrooster de vergrendelingsnokjes in **2** en til het flessenrooster eraf **3**.
- Als u het flessenrooster er weer in wilt zetten, plaatst u het eerst achteraan op de uittrekbare rails, zodat het vastklikt.
- Druk het flessenrooster vooraan naar onderen op de uittrekbare rails, zodat de vergrendelingsnokjes vastklikken.

⚠ Gevaar voor letsel door vallende wijnflessen.

Als u de flessenroosters uittrekt, pas dan op dat er geen flessen uit de wijnklimaatkast/het koelapparaat vallen. Er kunnen flessen vast komen te zitten onder het bovenliggende rooster.

Haal de flessenroosters altijd langzaam en voorzichtig uit de wijnklimaatkast.

⚠ Gevaar voor beschadiging of verwonding door gebroken glas.

Uitstekende flessenroosters en wijnflessen kunnen de glazen deur beschadigen, als u de glazen deur sluit. Zorg dat flessenroosters en wijnflessen niet uitsteken.

Flessenrooster (FlexiFrame) aan de flessengroottes aanpassen



- U kunt elk staafje op het flessenrooster willekeurig verwijderen of verplaatsen.

Daardoor kunt u het flessenrooster flexibel aan de afmetingen van uw wijnflessen aanpassen.

De staafjes van het onderste rooster kunnen niet worden verplaatst.

Maximale capaciteit KWTUS 7054

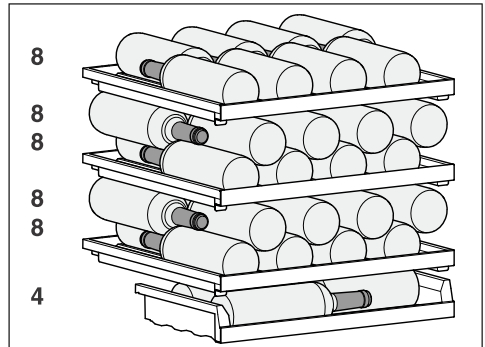

In totaal kunnen er maximaal 44 wijnflessen (0,75 l; Bordeaux-fles) worden bewaard.

KWTUS 7055

In totaal kunnen er maximaal 12 flessen wijn (0,75 l, flessenvorm: Bordeaux) bewaard worden, en wel 8 flessen wijn op het bovenste flessenrooster, 2 staand en 2 op het onderste flessenrooster.

⚠ Gevaar voor beschadiging door overbelasting.

Overschrijding van de maximaal aanbevolen belading kan leiden tot beschadigingen van de flessenroosters.

Elk flessenrooster mag met max. 25 kg worden beladen.

Plaats niet meer dan twee lagen flessen op elkaar op de flessenroosters.

Introductie

Lijst (NoteBoard) beschrijven

U kunt de NoteBoards op de flessenroosters beschrijven voor een goed overzicht van de opgeslagen wijnen.

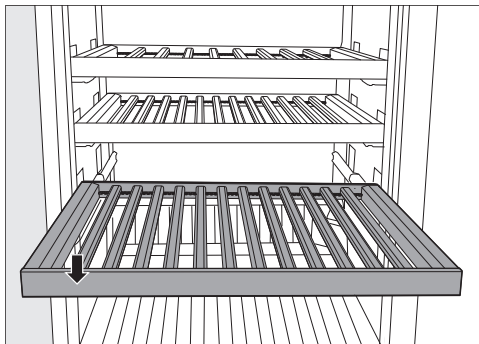

- Trek het flessenrooster een stukje naar buiten.
- Verwijder teksten die niet meer van toepassing zijn met een vochtig schoonmaakdoekje.

⚠ Gevaar voor beschadiging door ongeschikte reinigingsmiddelen.

Als u de lijsten (NoteBoards) reinigt met een reinigingsmiddel, kan de afwerking ervan beschadigd raken.

Reinig de NoteBoards uitsluitend met helder water.

- Gebruik het meegeleverde krijtpotlood om op het NoteBoard te schrijven.
Als alternatief voor het beschrijven adviseren wij de volgende producten:

- vloeibare krijtmarker, zoals edding 4095 krijtmarker
- conventioneel schoolbordkrijt

⚠ Gevaar voor beschadiging door beschrijven met verkeerde producten.

Beschrijf het NoteBoard nooit met een balpen, kleuroplood of gewoon potlood, correctiestift, waskrijt, olie-krijt, viltstift (bijv. een permanent marker, highlighter, foliepen, enz.). Dergelijke tekst kan slechts moeizaam of helemaal niet van het NoteBoard worden verwijderd.

Gebruik alleen de aanbevolen producten, omdat deze goed van het NoteBoard kunnen worden verwijderd.

Bij te bestellen accessoires

Miele heeft speciaal voor dit apparaat handige accessoires en reinigings- en onderhoudsmiddelen in het assortiment.

In de Miele webshop, bij Miele of bij uw Miele vakhandelaar kunt u producten bestellen die specifiek op uw wijnklimaatkast zijn afgestemd, zoals onderhoudsproducten en accessoires.

U krijgt toegang tot de Miele webshop via de volgende QR-code:



Vóór het eerste gebruik

- Verwijder al het verpakkingsmateriaal en de beschermfolie.

De korte, kruislings geplaatste staafjes worden alleen gebruikt om de overige staafjes aan het flessenrooster te bevestigen.

De korte staafjes kunnen worden verwijderd en veilig bij het huisvuil worden weggegooid. Deze staafjes zijn overschot uit de productie en worden om duurzaamheidsredenen gebruikt voor transportbeveiliging.



- Reinig de binnenkant van het apparaat en de accessoires (zie het hoofdstuk “Reinigen en onderhoud”).

Wijnklimaatkast aansluiten

- Sluit de wijnklimaatkast op het elektriciteitsnet aan zoals beschreven in het hoofdstuk “Installeren”, paragraaf “Elektrische aansluiting”.

In het display verschijnt eerst Miele, vervolgens .

Anti-geurfilter (Active AirClean-filter) activeren

- Activeer de weergave van de Active AirClean-filters  (zie hoofdstuk “Instellingen aanpassen”, paragraaf “Weergave Active AirClean-filters  activeren”).

Staafjes op het flessenrooster plaatsen

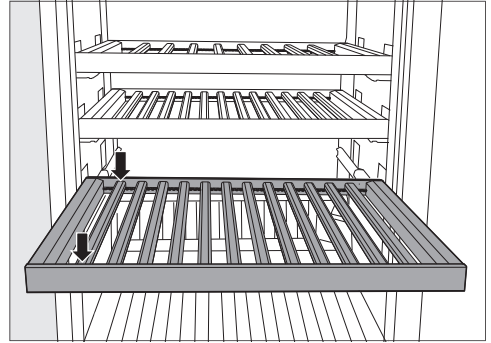

- Plaats de staafjes op gelijke afstanden van elkaar op het flessenrooster en klik ze op de betreffende posities vast.

Op die manier heeft u op het flessenrooster plaats voor de maximale flessencapaciteit (0,75 l; fles: Bordeaux-fles).

Stapelhulp installeren

Als u de stapelhulp gebruikt, bereikt u de maximale capaciteit in de wijnklimaatkast.

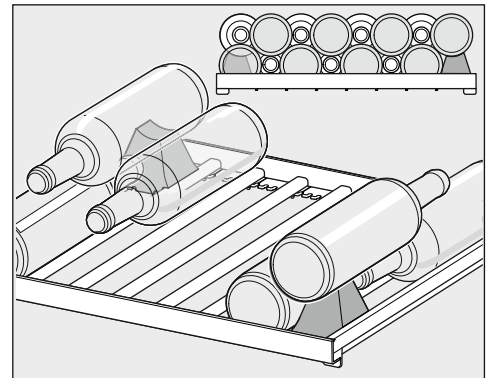

- Plaats de stapelhulp rechts en links tussen de beide buitenste staafjes op het flessenrooster.

Ingebruikneming

Wijnklimaatkast inschakelen



- Tik in het display op .

Als het display een tijd lang niet wordt aangeraakt, schakelt het display over naar de energiebesparende modus en wordt donker.

De wijnklimaatkast begint te koelen en de binnenverlichting gaat aan wanneer u de deur opent.

Het kan zeker een paar uur duren voordat de gewenste temperatuur wordt bereikt en constant wordt aangegeven. Dit hangt o.a. van de omgevingstemperatuur en de instelling af.

Wijnklimaatkast uitschakelen

- Tik op .
- Swipe naar links of rechts totdat  in het midden wordt weergegeven.
- Tik op .

De koeling en de binnenverlichting zijn uitgeschakeld.

In het display verschijnt .

Let op: de wijnklimaatkast is niet spanningsvrij wanneer deze wordt uitgeschakeld.

Bij langdurige afwezigheid

Als de wijnklimaatkast bij langdurige afwezigheid wordt uitgeschakeld, maar niet gereinigd, bestaat er gevaar voor schimmelvorming als de deur van het apparaat gesloten blijft. De wijnklimaatkast moet dus zeker worden gereinigd.

Wanneer u de wijnklimaatkast langere tijd niet gebruikt, doe dan het volgende:

- Schakel de wijnklimaatkast uit.

- Trek de stekker uit het stopcontact of schakel de zekering in de meterkast uit.
- Om de wijnklimaatkast voldoende te luchten en te voorkomen dat er geurtjes ontstaan, reinigt u de wijnklimaatkast en laat u deze openstaan.

Vereisten voor de netwerkverbinding

Houd rekening met de volgende vereisten voor de netwerkverbinding:

1. Op de plaats van opstelling is een thuisnetwerk beschikbaar. Houd het wifi-wachtwoord bij de hand.
2. De Miele app is aanwezig op een mobiel apparaat.
3. U hebt een gebruikersaccount in de Miele app.

Miele app

De Miele app kunt u gratis downloaden uit de Apple App Store® of de Google Play Store™.



Netwerkverbinding voor de 1e keer tot stand brengen

- Tik op het symbool .
- Swipe naar links of rechts totdat het symbool  in het midden wordt weergegeven.
- Tik op het symbool .
- Tik op de gewenste verbindingsmethode (APP of WPS).

Na een succesvolle aanmelding verschijnt in het display het symbool .

Als er geen verbinding tot stand kon worden gebracht, verschijnt het symbool .

- Start in dit geval het proces opnieuw.
- Om het instellingsniveau te verlaten, tikt u op het symbool .

Bediening

Temperatuur instellen

Om uw wijnen langdurig te bewaren, wordt een temperatuur tussen 12 en 14 °C aanbevolen.

- Raak in het display de temperatuuraanduiding aan.
- Swipe naar links of rechts totdat de gewenste temperatuur in het midden wordt weergegeven.
- Raak ter bevestiging de gewenste temperatuur aan.
- Om het instellingsniveau te verlaten, raak \leftarrow aan.

De temperatuuraanduiding springt weer naar de daadwerkelijke temperatuur die op dat moment in de wijnklimaatzone heerst.

De temperatuur in de wijnklimaatkast stijgt:

- wanneer u vaak en gedurende lange tijd de deur van het apparaat opent.
- naarmate er meer wijnflessen worden bewaard.
- naarmate de nieuw geplaatste wijnflessen warmer zijn.
- wanneer de omgevingstemperatuur van de wijnklimaatkast hoger is. De wijnklimaatkast is vervaardigd voor een bepaalde klimaatklasse (omgevingstemperatuurbereik) waar de kamertemperatuur niet boven of onder mag liggen.

Mogelijke temperatuurinstellingen

De temperatuur is instelbaar van 5 tot en met 20 °C.

Temperatuuraanduiding

Bij normaal gebruik wordt in het display de **gemiddelde, daadwerkelijke temperatuur** weergegeven die in de wijnklimaatkast heerst.

Het kan zeker een paar uur duren voordat de gewenste temperatuur wordt bereikt en constant wordt aangegeven. Dit hangt o.a. van de omgevingstemperatuur en de instelling af.

Luchtvochtigheid (ActiveHumidity) in de onderste wijnklimaatzone instellen $\delta \rightarrow \Delta$

Om ervoor te zorgen dat de luchtvochtigheid correct kan worden ingesteld, is een omgevingstemperatuur van 19 tot 28 °C vereist.

- Raak de temperatuuraanduiding van de onderste wijnklimaatzone aan.
- Swipe naar links totdat $\delta \rightarrow \Delta$ in het midden wordt weergegeven.
- Raak $\delta \rightarrow \Delta$ aan.
- Swipe naar links of rechts totdat de gewenste luchtvochtigheid (δ of $\Delta\Delta$) in het midden wordt weergegeven.
- Raak ter bevestiging de gewenste instelling aan.
- Om het instellingsniveau te verlaten, raak \leftarrow aan.

Afhankelijk van de omgevingstemperatuur en de ingestelde luchtvochtigheid kan het enkele dagen duren totdat de daadwerkelijke luchtvochtigheid wordt bereikt.

Mogelijke instelwaarden voor de luchtvochtigheid

U kunt de luchtvochtigheid op 2 standen instellen en dus aan uw individuele behoeften aanpassen.

- Δ: lage luchtvochtigheid
- ΔΔΔ: hoge luchtvochtigheid

Bedenk wel dat het energieverbruik iets toeneemt met de hoogte van de ingestelde luchtvochtigheid.

Als u de onderste wijnklimaatzone voor het langdurig bewaren van flessen wijn met natuurlijke kurken wilt gebruiken, adviseren wij u de hoge luchtvochtigheid ΔΔΔ te selecteren.

De SommelierSet

(afhankelijk van het model)

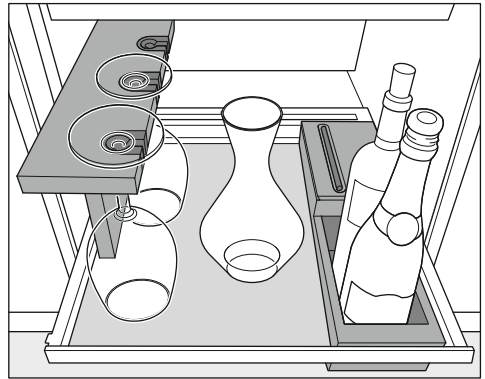

Met de SommelierSet kunt u uw wijn al in de wijnklimaatkast voorbereiden voor consumptie. Zo kunt u in de wijnklimaatkast wijnglazen en wijnaccessoires bewaren, wijn decanteren en al geopende flessen neerzetten.

Rubber mat

De houten onderdelen in uw wijnklimaatkast zijn onbehandeld, gevoelig en niet beschermd tegen externe invloeden.

Verwijder vervuiling op de houten onderdelen bij voorkeur meteen.

Gebruik de rubber mat om het tablet te beschermen.

De rubber mat zorgt er hierbij voor dat uw glazen en flessen stevig staan.

De rubber mat kan worden gereinigd en voorkomt zo lelijke vlekken.

Zorg ervoor dat de rubber matten schoon zijn. Vervuiling (bijv. etens- of drankresten) die in de wijnklimaatkast terechtkomt, kan op een hogere temperatuur en bij een hogere luchtvochtigheid het ontstaan van schimmel in de wijnklimaatkast bevorderen.

Bediening

Glazenhouder

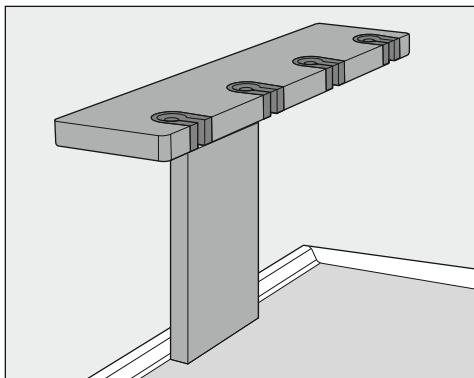

Uw wijnglazen kunt u wanneer dat nodig is in de glazenhouder bewaren en voor-koelen.

De glazenhouder biedt plaats aan 4 glazen.

Flessenbox met accessoirebox

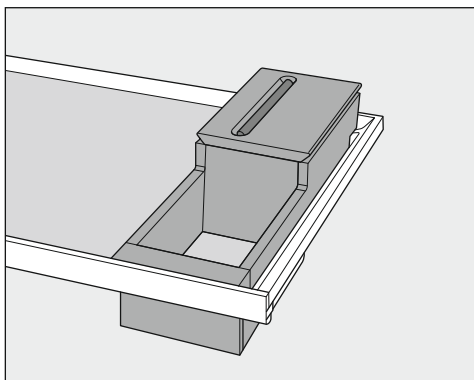

In de flessenbox kunt u geopende wijnflessen bewaren.





In de accessoirebox kunt u accessoires zoals een kurkentrekker of kelnersmes bewaren.

Sluit de accessoirebox desgewenst met het deksel en gebruik de geïntegreerde houder voor krijtjes.

Als u zich in de instellingsmodus  bevindt, worden het deuralarm en andere waarschuwingmeldingen automatisch onderdrukt.



Lichtsterkte van de presenteverlichting instellen

De presenteverlichting kan in verschillende lichtsterktes worden ingesteld of helemaal worden uitgeschakeld.

- Tik op .
- Swipe naar links of rechts totdat  in het midden wordt weergegeven.
- Tik op .
- Selecteer de gewenste lichtsterkte door de segmentbalk naar links of naar rechts te swipen (stand 1–7).
- Wanneer u de presenteverlichting helemaal wilt uitschakelen, swipet u zover naar links totdat de segmentbalk helemaal uitgaat.
- Bevestig de gewenste instelling door de segmentbalk aan te raken.
- Alternatief: bevestig de gewenste instelling door  aan te raken.
- Om het instellingsniveau te verlaten, raak  aan.
- Sluit de deur van het apparaat.

De gewijzigde instellingen worden alleen zichtbaar als de deur van het apparaat gesloten is.

Vergrendelingsfunctie / inschakelen

- Tik op het symbool .
- Swipe naar links of rechts totdat het symbool  in het midden wordt weergegeven.
- Tik op het symbool .

Als de vergrendelingsfunctie ingeschakeld is, brandt het symbool  oranje.

- Om het instellingsniveau te verlaten, raakt u het symbool  aan.
- Sluit de deur van het apparaat. Pas dan is de vergrendelingsfunctie  actief.

Vergrendelingsfunctie / korte tijd deactiveren

Als u bijvoorbeeld de temperatuur wilt wijzigen, kunt u de vergrendelingsfunctie gedurende korte tijd deactiveren:

- Raak de temperatuur aanduiding aan.
- Raak  gedurende ca. 6 seconden aan.

De weergave gaat naar de instelling van de temperatuur.

- Voer nu de gewenste instellingen uit.

Door de deur van het apparaat te sluiten, wordt de vergrendelingsfunctie  opnieuw ingeschakeld.

Vergrendelingsfunctie / helemaal uitschakelen

- Tik op het symbool .
- Raak het symbool  gedurende ca. 6 seconden aan.
- Swipe naar links of rechts totdat het symbool  in het midden wordt weergegeven.
- Tik op het symbool .



Als de vergrendelingsfunctie uitgeschakeld is, brandt het symbool  wit.

- Om het instellingsniveau te verlaten, raakt u het symbool  aan.

Sabbatmodus inschakelen

Als de sabbatmodus  is ingeschakeld, kunt u de instellingen niet wijzigen.

Instellingen aanpassen

- Tik op het symbool .
- Swipe naar links of rechts totdat het symbool  in het midden wordt weergegeven.
- Tik op het symbool .

Het symbool  brandt oranje.



- Om het instellingsniveau te verlaten, raakt u het symbool  aan.







Als de sabbatmodus  ingeschakeld is, verschijnt dit gedurende ca. 3 seconden in het display.

Daarna dooft het display.



Let erop dat de deur van het apparaat goed gesloten is, omdat optische en akoestische signalen zijn uitgeschakeld.

Sabbatmodus uitschakelen

De functie Sabbatmodus  wordt na ca. 80 uur automatisch uitgeschakeld. U kunt de functie Sabbatmodus  echter ook eerder uitschakelen.





- Tik op het zwarte display.
- Het symbool  verschijnt.
- Tik op het symbool .
- Het symbool  brandt oranje.
- Tik opnieuw op het symbool .
- Als de sabbatmodus uitgeschakeld is, brandt het symbool  wit.
- Om het instellingsniveau te verlaten, raak  aan.

Tijdsbestek tot de activering van het deuralarm wijzigen



- Tik op het symbool .
- Swipe naar links of rechts totdat het symbool  in het midden wordt weergegeven.

- Tik op het symbool .
- Swipe naar links of rechts totdat het gewenste tijdsbestek tussen 30 seconden en 3 minuten: 30 seconden in het midden wordt weergegeven.
- Raak ter bevestiging de gewenste instelling aan.
- Om het instellingsniveau te verlaten, raakt u het symbool  aan.

Wifi-verbinding deactiveren

- Tik op het symbool .
 - Swipe naar links of rechts totdat het symbool  in het midden wordt weergegeven.
 - Tik op het symbool .
 - Tik op het symbool  aan om de wifi-verbinding te deactiveren.
- Het symbool  verschijnt.
- Om het instellingsniveau te verlaten, raakt u het symbool  aan.







Wifi-verbinding activeren

- Tik op het symbool .
 - Swipe naar links of rechts totdat het symbool  in het midden wordt weergegeven.
 - Tik op het symbool .
 - Tik op het symbool  om de wifi-verbinding te activeren.
- Het symbool  verschijnt.
- Om het instellingsniveau te verlaten, raakt u het symbool  aan.

Als de wifi-verbinding actief is, brandt het symbool  in het display.

Netwerkconfiguratie resetten

- Tik op het symbool .

- Swipe naar links of rechts totdat het symbool  in het midden wordt weergegeven.
- Tik op het symbool .
- Swipe naar rechts totdat het symbool  in het midden wordt weergegeven.
- Tik op het symbool .
- Tik op het symbool .
- Om het instellingsniveau te verlaten, tikt u op het symbool .

Alle instellingen en ingevoerde waarden worden gereset.

De wifi-verbinding is gedeactiveerd, het symbool  dooft in het startscreen.

Herstel de netwerkconfiguratie wanneer u het koelapparaat afvoert, verkoopt of een gebruikt koelapparaat gaat gebruiken. Alle persoonlijke gegevens worden van het koelapparaat verwijderd. Bovendien heeft de vorige eigenaar geen toegang meer tot het koelapparaat.



Toetssignaal uitschakelen

- Tik op het symbool .
- Swipe naar links of rechts totdat het symbool  in het midden wordt weergegeven.
- Tik op het symbool .

Als het toetssignaal is uitgeschakeld, brandt het symbool  wit.

- Om het instellingsniveau te verlaten, raakt u het symbool  aan.

Toetssignaal inschakelen



- Tik op het symbool .
- Swipe naar links of rechts totdat het symbool  in het midden wordt weergegeven.

- Tik op het symbool .

Als het toetssignaal is ingeschakeld, brandt het symbool  oranje.

- Om het instellingsniveau te verlaten, tikt u op het symbool .

Volume van de waarschuwings- en geluidssignalen / wijzigen

- Tik op het symbool .
- Swipe naar links of rechts totdat het symbool  in het midden wordt weergegeven.
- Tik op het symbool .
- Selecteer het gewenste volume door de segmentbalk naar links of naar rechts te swipen (niveau 1–7).

- Als u de waarschuwings- en geluidssignalen helemaal wilt uitschakelen, swipet u net zover naar links tot de segmentbalk helemaal uitgaat.



- Bevestig de gewenste instelling door de segmentbalk aan te raken.

Als de waarschuwings- en geluidssignalen uitgeschakeld zijn, verschijnt het symbool  wit.

Als de waarschuwings- en geluidssignalen ingeschakeld zijn, verschijnt het symbool  oranje.

- Om het instellingsniveau te verlaten, raakt u het symbool  aan.

Lichtsterkte display wijzigen

- Tik op het symbool .
- Swipe naar links of rechts totdat het symbool  in het midden wordt weergegeven.
- Tik op het symbool .
- Selecteer de gewenste lichtsterkte door het staafdiagram naar links of naar rechts te swipen (stand 1–7).

Instellingen aanpassen

- Bevestig de gewenste instelling door de segmentbalk aan te raken.
- Om het instellingsniveau te verlaten, raakt u het symbool  aan.





Temperatuureenheid °C/°F wijzigen

- Tik op het symbool .
- Swipe naar links of rechts totdat °C of °F in het midden wordt weergegeven.
- Tik op °C of °F, om de temperatuureenheid te wijzigen.

°C of °F verschijnt.



- Om het instellingsniveau te verlaten, raakt u het symbool  aan.

Demo-functie uitschakelen

- Tik op het symbool .
- Tik op het symbool .
- Swipe naar links of rechts totdat het symbool  in het midden wordt weergegeven.
- Tik op het symbool .

Nadat de demo-functie  uitgeschakeld is, wordt het koelapparaat uitgeschakeld en moet het opnieuw worden ingeschakeld.

Instellingen naar de fabrieksinstellingen resetten



- Tik op het symbool .
- Swipe naar links of rechts totdat het symbool  in het midden wordt weergegeven.
- Tik op het symbool .

Het symbool  verschijnt.

- Tik op het symbool .

Het koelapparaat wordt uitgeschakeld en moet opnieuw worden ingeschakeld.

Weergave Active AirClean-filter activeren

- Tik op .
- Swipe naar links of rechts totdat  in het midden wordt weergegeven.
- Tik op .

Als de weergave van het Actieve AirClean-filter geactiveerd is, brandt  oranje.

- Tik op  om het instellingsniveau te verlaten.

Het typeplaatje in de binnenruimte van de wijnklimaatkast mag niet worden verwijderd. De gegevens zijn nodig in geval van storing.

Zorg ervoor dat er geen water komt in de elektronische besturing of de verlichting.

 Gevaar voor beschadiging door binnendringend vocht.

De stoom van een stoomreiniger kan kunststof en elektrische onderdelen beschadigen.

Gebruik geen stoomreiniger om de wijnklimaatkast te reinigen.

 Gezondheidsrisico's door vastgekoekte vervuiling.

Vervuiling (bijv. etens- of drankresten) die van buitenaf in de wijnklimaatkast terechtkomt, kan op een hogere temperatuur en bij een hogere luchtvochtigheid het ontstaan van schimmel in de kast bevorderen.

Leg alleen schone wijnflessen en schone accessoires in de wijnklimaatkast.

Opmerkingen over het reinigingsmiddel

Gebruik in de binnenruimte van de wijnklimaatkast alleen reinigings- en onderhoudsmiddelen die geen risico vormen voor levensmiddelen.

Om beschadigingen aan de oppervlakken te voorkomen, gebruikt u bij de reiniging **geen**

- soda-, ammoniak-, zuur- of chloridehoudende reinigingsmiddelen
- kalkoplossende reinigingsmiddelen

- schurende reinigingsmiddelen (bijv. schuurpoeder, vloeibaar schuurmiddel, poetsstenen)
- oplosmiddelhoudende reinigingsmiddelen
- reinigingsmiddelen voor roestvrij staal
- reinigingsmiddelen voor vaatwassers
- ovensprays
- reinigingsmiddelen voor keramische kookplaten (uitzondering voor het reinigen van het glazen front)
- glasreiniger (uitzondering voor het reinigen van het glazen front: licht alcoholhoudende glasreiniger zonder additieven zoals citrus of iets dergelijks)
- schurende harde sponsjes en borstels (bijv. schuursponsjes)
- vlekensponsjes
- scherpe metalen schrapers

Wij adviseren om een schoon sponsdoekje, lauwwater en wat afwasmiddel te gebruiken.

Wijnklimaatkast op de reiniging voorbereiden

- Schakel de wijnklimaatkast uit.

 verschijnt in het display. De koeling is uitgeschakeld.

- Neem de flessen wijn uit de wijnklimaatkast en bewaar deze op een koele plaats.
- Verwijder voor de reiniging indien gewenst alle uitneembare onderdelen (zie hoofdstuk "Introductie", paragraaf "De binnenruimte indelen").
- Haal alle accessoires uit het apparaat die kunnen worden verwijderd, zodat u ze kunt reinigen.

Reiniging en onderhoud

De binnenruimte reinigen

Reinig de wijnklimaatkast regelmatig, maar minstens een keer per maand.

Als vervuilingen langer inwerken, kunt u ze soms niet meer verwijderen.

De oppervlakken kunnen verkleuren of veranderen.

Verwijder verontreinigingen bij voorkeur meteen.

- Reinig de binnenruimte met een schoon sponsdoekje, lauw water en wat afwasmiddel.
- Was alle onderdelen met de hand af, niet in de vaatwasser.
- Reinig alle **houten** onderdelen met een iets vochtige doek. Deze onderdelen mogen **niet** nat worden.

⚠ Gevaar voor beschadiging door ongeschikte reinigingsmiddelen. Als u de lijsten (NoteBoards) reinigt met een reinigingsmiddel, kan de afwerking ervan beschadigd raken. Reinig de NoteBoards uitsluitend met helder water.

- Neem alles na de reiniging met schoon water af en droog het met een schoonmaakdoekje.
- Laat de deur van de wijnklimaatkast nog even openstaan om de wijnklimaatkast voldoende te luchten en geurtjes te voorkomen.
- Reinig de deur met een glasreiniger.

Rubber matten verwijderen en reinigen (afhankelijk van het model)

⚠ Pas op voor beschadiging door verkeerde reiniging.

De rubber matten worden beschadigd als ze in een vaatwasser of wasmachine worden gereinigd.

Reinig de rubber matten uitsluitend handmatig.

- Verwijder de rubberen matten.
- Reinig de rubber matten met warm water en een mild afwasmiddel.
- Droog de rubber matten daarna af met een zachte doek.
- Leg de rubber matten pas weer terug als ze helemaal droog zijn.

⚠ Pas op voor beschadiging door een verkeerde droging.

De rubber matten raken beschadigd als ze in een oven worden gedroogd. Droog de rubber matten nooit in een oven.

Active AirClean-filter vervangen

Nieuwe Active AirClean-filters kunt u bij de Miele service, bij de vakhandelaar of via onze website verkrijgen.

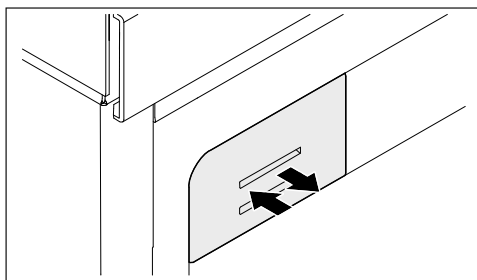

- Duw de filterhouder naar binnen, laat hem weer los en trek hem naar buiten.

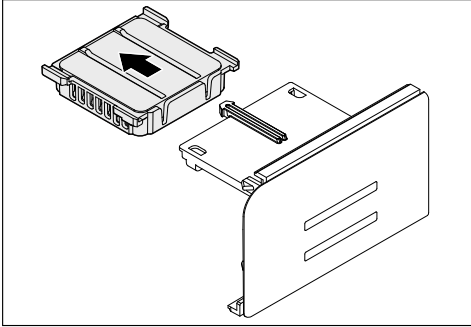

- Trek het gebruikte Active AirClean-filter eruit.
- Gooi het gebruikte Active AirClean-filter bij het huisvuil.

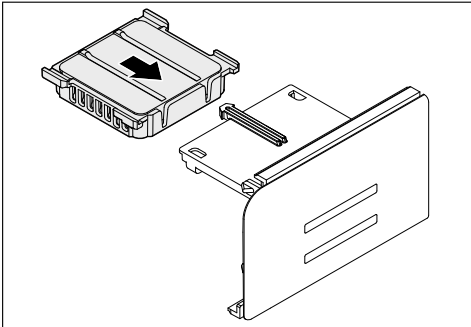

- Plaats het nieuwe Active AirClean-filter.

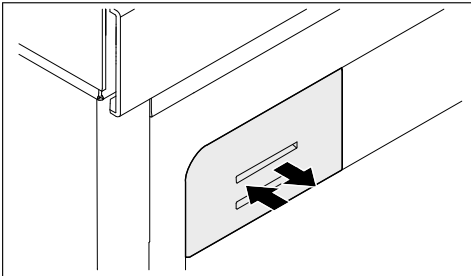

- Duw de filterafdekking tot aan de aanslag erin.

Deurdichting reinigen

⚠ Pas op voor beschadiging door verkeerde reiniging.

De deurdichting kan poreus worden als deze met olie of vet wordt behandeld.

Behandel de deurdichting niet met olie of vet.

- Reinig de deurdichting regelmatig alleen met helder water en wrijf de deurdichting daarna met een doek grondig droog.

Ventilatieopeningen reinigen

Stof op de onderdelen verhoogt het energieverbruik.

- Reinig de ventilatieopeningen regelmatig met een borsteltje of een stofzuiger (gebruik daarvoor bijv. de reliëfborstel voor Miele stofzuigers).

Na het reinigen

- Plaats alle onderdelen weer terug in de wijnklimaatkast.
- Schakel de wijnklimaatkast in.
- Leg de flessen wijn in de wijnklimaatkast en sluit de deur van het apparaat.

Automatisch ontdooien

De wijnklimaatkast wordt automatisch ontdooid.

Problemen oplossen

De meeste storingen en problemen kunt u zelf verhelpen. In veel gevallen kunt u tijd en kosten besparen, omdat u Miele Service niet hoeft in te schakelen.

Ga naar www.miele.nl/support/customer-assistance voor meer informatie over hoe u fouten zelf kunt oplossen.



Open de deur van de wijnklimaatkast als het enigszins mogelijk is niet om de storing te verhelpen. Op deze manier houdt u het koudeverlies zo gering mogelijk.





Probleem	Oorzaak en oplossing
De wijnklimaatkast koelt niet.	De wijnklimaatkast is niet ingeschakeld. ■ Schakel de wijnklimaatkast in.
	De stekker zit niet goed in het stopcontact of de stekker van het apparaat zit niet goed in de contactdoos van het apparaat. ■ Steek de stekker in het stopcontact en de stekker van het apparaat in de contactdoos van het apparaat.
	De zekering van de huisinstallatie is geactiveerd. De wijnklimaatkast, de huisinstallatie of een ander apparaat kan defect zijn. ■ Neem contact op met een elektricien of met Miele Service.

Problemen oplossen

















Probleem	Oorzaak en oplossing
<p>De compressor slaat steeds vaker en voor steeds langere tijd aan; de temperatuur in de wijnklimaatkast daalt.</p>	<p>De ventilatieopeningen zijn geblokkeerd of er zit veel stof in.</p> <ul style="list-style-type: none"> ■ Dek de ventilatieopeningen niet af. ■ Reinig de ventilatieopeningen regelmatig door stof te verwijderen.
	<p>De deur van het apparaat is vaak geopend. Of er zijn grote hoeveelheden wijnflessen in het apparaat gelegd.</p> <ul style="list-style-type: none"> ■ Open de deur alleen indien nodig en zo kort mogelijk. <p>Na een tijdje wordt automatisch weer de juiste temperatuur bereikt.</p>
	<p>De deur is niet goed gesloten.</p> <ul style="list-style-type: none"> ■ Sluit de deur van het apparaat. <p>Na een tijdje wordt automatisch weer de juiste temperatuur bereikt.</p>
	<p>De omgevingstemperatuur is te hoog. Hoe hoger de omgevingstemperatuur is, des te langer is de compressor in werking.</p> <ul style="list-style-type: none"> ■ Volg de aanwijzingen in het hoofdstuk “Installeren”, paragraaf “Plaats van opstelling”.
	<p>Er is een te lage temperatuur in de wijnklimaatkast ingesteld.</p> <ul style="list-style-type: none"> ■ Corrigeer de temperatuurinstelling.
	<p>In de wijnklimaatkast vormt zich condenswater. Het kan zijn dat de deur van het apparaat niet goed sluit.</p>
<p>De deurdichting is beschadigd of moet vervangen worden.</p>	<p>De deurdichting kan zonder gereedschap vervangen worden.</p> <ul style="list-style-type: none"> ■ Vervang de deurdichting. Deze is verkrijgbaar bij Miele Nederland of bij de vakhandel.

Problemen oplossen













Algemene problemen







Probleem	Oorzaak en oplossing
De staafjes op de flessenroosters trekken krom.	Hout heeft als eigenschap dat het door de opname van vocht of door uitdroging van volume kan veranderen. Een verhoogde luchtvochtigheid in de wijnklimaatkast kan ertoe leiden dat houten onderdelen “werken”. Zo kunnen houten onderdelen onder bepaalde omstandigheden kromtrekken en kunnen er scheuren ontstaan. Noesten en nerven behoren tot de karakteristieke kenmerken van hout.
Op de etiketten van de flessen vormt zich schimmel.	Er zijn etikettenlijmen die schimmel op de etiketten kunnen veroorzaken. ■ Verwijder de schimmel en zorg ervoor dat er geen resten achterblijven. Reinig de flessen en verwijder eventuele lijmresten.
Er ontstaat een witte aanslag op de kurken van de flessen	De kurken zijn door het contact met de lucht geoxideerd. ■ Veeg de aanslag met een droge doek af. De aanslag heeft geen invloed op de kwaliteit van de wijn.
Er klinkt geen geluidssignaal, hoewel de deur van het apparaat al een tijdje openstaat.	Dit is geen storing. Het geluidssignaal in de instellingsmodus is uitgeschakeld. Als u het akoestische alarm weer wilt inschakelen: ■ Tik op het symbool  . ■ Swipe naar links of rechts totdat het symbool  in het midden wordt weergegeven. ■ Tik op het symbool  . ■ Selecteer het gewenste volume door de segmentbalk naar rechts te swipen. ■ Bevestig de gewenste instelling door de segmentbalk aan te raken. Als de waarschuwings- en geluidssignalen ingeschakeld zijn, verschijnt het symbool  orange.

Meldingen in het display

Melding	Oorzaak en oplossing
In het display brandt  . De wijnklimaatkast koelt niet, maar deze kan wel gewoon worden bediend en de binnenverlichting functioneert.	<p>De demo-functie is ingeschakeld.</p> <ul style="list-style-type: none"> ■ Tik op . ■ Tik op . ■ Swipe naar links of rechts totdat  in het midden wordt weergegeven. ■ Tik op . <p>Nadat de demo-functie  uitgeschakeld is, wordt de wijnklimaatkast uitgeschakeld en moet deze opnieuw worden ingeschakeld.</p>
Er verschijnt niets in het display. Het display is zwart.	<p>De sabbatmodus  is ingeschakeld: de binnenverlichting is uitgeschakeld en de wijnklimaatkast koelt.</p> <ul style="list-style-type: none"> ■ Tik op het zwarte display. <p>In het display verschijnt .</p> <ul style="list-style-type: none"> ■ Tip  aan. <p> brandt oranje.</p> <ul style="list-style-type: none"> ■ Tik opnieuw op het symbool . <p>Als de sabbatmodus uitgeschakeld is, brandt het symbool  wit.</p> <hr/> <p>De energiebesparende functie is ingeschakeld: als het display enige tijd niet wordt aangeraakt, gaat het display naar de energiebesparende functie en wordt donker.</p>
In het display brandt  , de wijnklimaatkast kan niet worden bediend.	<p>De vergrendelingsfunctie is ingeschakeld.</p> <ul style="list-style-type: none"> ■ Ontgrendel de wijnklimaatkast kort of schakel de vergrendelingsfunctie helemaal uit (zie het hoofdstuk “Instellingen aanpassen”).
In het display is  verlicht. Ook klinkt er een geluidssignaal.	<p>De weergave van het Active AirClean-filter  herinnert u eraan dat het Active AirClean-filter moet worden vervangen.</p> <ul style="list-style-type: none"> ■ Vervang het Active AirClean-filter (zie het hoofdstuk “Reiniging en onderhoud”, paragraaf “Active AirClean-filter vervangen”). Bevestig de vervanging van het ActiveAirClean-filter door het symbool  in het display aan te raken. <p> verdwijnt uit het display.</p>

Problemen oplossen

Melding	Oorzaak en oplossing
In het display brandt   geel, er klinkt een geluidssignaal en de binnenverlichting knippert.	Het deuralarm is geactiveerd. ■ Raak   aan. Het geluidssignaal stopt,   dooft en de binnenverlichting brandt weer constant.
In het display brandt   rood en er klinkt een geluidssignaal.	Het temperatuuralarm is geactiveerd, afhankelijk van de ingestelde temperatuur is het te warm of te koud. Mogelijke oorzaken zijn: <ul style="list-style-type: none">– De deur van het apparaat is vaak geopend.– De ventilatieopeningen zijn afgesloten.– Er is gedurende langere tijd een stroomuitval geweest. ■ Tik op   .   dooft en het geluidssignaal stopt. In de temperatuuraanduiding verschijnt knipperend gedurende ca. 1 minuut de warmste temperatuur die tot dat moment in de wijnklimaatkast heerste. Daarna verschijnt in de temperatuuraanduiding de actuele temperatuur. U kunt de knipperende temperatuuraanduiding al eerder verlaten: ■ Raak de temperatuuraanduiding aan. De weergegeven hoogste temperatuur verdwijnt van het display. Daarna verschijnt in de temperatuuraanduiding weer de actuele temperatuur in de wijnklimaatkast. ■ Hef de alarmtoestand op.









Melding	Oorzaak en oplossing
<p>In het display is  rood verlicht. Ook klinkt er een geluidssignaal.</p>	<p>Er wordt een stroomstoring aangegeven: de temperatuur in de wijnklimaatkast is in de laatste dagen of uren door een stroomuitval of stroomonderbreking tussentijds te veel gestegen.</p> <ul style="list-style-type: none"> ■ Raak  aan. <p> dooft en het geluidssignaal stopt.</p> <p>In de temperatuuraanduiding verschijnt knipperend ca. 1 minuut de hoogste temperatuur die tot dat moment in de wijnklimaatkast heerste. Daarna verschijnt in de temperatuuraanduiding de actuele temperatuur.</p> <p>U kunt de knipperende temperatuuraanduiding al eerder verlaten:</p> <ul style="list-style-type: none"> ■ Raak de temperatuuraanduiding aan. <p>De weergegeven hoogste temperatuur wordt gewist. Daarna verschijnt in de temperatuuraanduiding weer de actuele temperatuur. De wijnklimaatkast gaat vervolgens verder met de temperatuur die het laatst is ingesteld.</p> <ul style="list-style-type: none"> ■ Hef de alarmtoestand op.
<p>In het display brandt  rood, soms verschijnt een storingscode F met cijfers. Bovendien klinkt er een zoemer.</p>	<p>Er is sprake van een storing.</p> <ul style="list-style-type: none"> ■ Schakel het waarschuwingssignaal uit door in het display op  te tikken. ■ Neem contact op met Miele. <p>Om de storing te melden, moet u naast de storingscode ook de typeaanduiding van de wijnklimaatkast en het serienummer weten. Deze informatie kunt u direct laten weergeven:</p> <ul style="list-style-type: none"> ■ Raak daarvoor in het display  aan. <p>De noodzakelijke gegevens verschijnen in het display. Als u bevestigt met , verlaat u het informatiedisplay en verschijnt de storingscode opnieuw.</p> <p>U kunt de wijnklimaatkast ook direct vanuit de foutmelding uitschakelen.</p> <hr/> <p>Er verschijnt een storing van het apparaat: deze heeft altijd voorrang en breekt iedere instelling direct af die u op dat moment uitvoert.</p> <p>Een storing in het apparaat gaat vóór een deur- en/of temperatuuralarm.</p>

Problemen oplossen

Binnenverlichting

Probleem	Oorzaak en oplossing
 Gevaar voor elektrische schok door blootliggende onderdelen, waarop spanning staat. Wanneer u de afdekplaat voor de verlichting verwijdert, kunt u in aanraking komen met onderdelen, waarop spanning staat. Verwijder de afdekplaat voor de verlichting niet. Laat de led-verlichting alleen door de technici van Miele repareren en vervangen.	

 Pas op voor letsel door led-verlichting. Deze verlichting komt overeen met risicogroep RG 2. Als de afdekplaat defect is, kan dat oogletsel veroorzaken. Kijk niet direct van dichtbij met optische instrumenten (een loep of iets dergelijks) in de verlichting als de afdekplaat voor de verlichting defect is.	
--	--

Probleem	Oorzaak en oplossing
De binnenverlichting werkt niet.	De wijnklimaatkast is niet ingeschakeld. ■ Schakel de wijnklimaatkast in.
	De sabbatmodus  is ingeschakeld: het display is zwart en de wijnklimaatkast koelt. ■ Tik op het zwarte display. In het display verschijnt  . ■ Raak  aan.  brandt oranje. ■ Tik opnieuw op het symbool  . Als de sabbatmodus uitgeschakeld is, brandt  wit.
	Wanneer de deur geopend wordt, gaat de binnenverlichting na ongeveer 15 minuten automatisch uit in verband met gevaar voor oververhitting. Is dit niet het geval, dan is er sprake van een storing. ■ Neem contact op met de service.
De binnenverlichting brandt ook als de deur gesloten is.	Dit is geen storing. De presenteerverlichting is ingeschakeld. ■ Raak de sensortoets Presenteerverlichting  in het display aan om de presenteerverlichting uit te schakelen. De sensortoets  brandt niet meer oranje.

Probleem	Oorzaak en oplossing
De binnenverlichting knippert.	Dit is geen storing. Het deuralarm werd geactiveerd.

Oorzaken van geluiden

De wijnklimaatkast veroorzaakt tijdens het gebruik verschillende geluiden. Bij een laag koelvermogen werkt de wijnklimaatkast energiebesparend, maar langer. Het volume ligt lager. Op een hoog koelvermogen worden levensmiddelen sneller gekoeld. Het volume ligt hoger.

Normale geluiden	Waardoor worden ze veroorzaakt?
Blazen, sissen	Het koelmiddel wordt in het koelcircuit gespoten.
Borrelen, gorgelen, klot-sen	Het koelmiddel stroomt door de leidingen.
Brommen	De wijnklimaatkast koelt.
Klikken	De thermostaat schakelt de compressor in of uit.
Brommen, suizen	De ventilator draait.
Kraken	Het materiaal in de wijnklimaatkast zet uit.
Rammelen	De ventielen of kleppen zijn actief.
Slurpen (wijnklimaat-kasten met deurdranger)	De deur van het apparaat met deurdranger wordt geopend of gesloten.
Houd er rekening mee dat compressor- en stromingsgeluiden in het koelcircuit niet te vermijden zijn.	

Problemen oplossen

Geluiden	Oorzaak en oplossing
Trillende, klapperende, kletterende geluiden	Het koelapparaat staat niet waterpas. Zet het koelapparaat recht met behulp van een waterpas. Gebruik daarvoor de stelvoeten (afhankelijk van het model) onder het koelapparaat. Bij een inbouwnis vanaf 140 cm: schuif de meegeleverde stabilisatiestangen aan de onderkant van de bodem erin.
	Uitneembare onderdelen zoals laden, rekken of plateaus wiebelen of klemmen. Controleer de uitneembare onderdelen en plaats ze opnieuw in het apparaat.
	Flessen of potten komen tegen elkaar aan. Zorg dat flessen of potten niet tegen elkaar aan staan.
	De houder voor de transportkabel (afhankelijk van het model) zit nog op de achterwand van het apparaat. Verwijder de houder voor de transportkabel.

Op www.miele.com/service vindt u informatie over hoe u zelf storingen kunt verhelpen en over Miele onderdelen.

Contact bij storingen

Voor storingen die u niet zelf kunt verhelpen, waarschuwt u uw Miele vakhandelaar of Miele.

Een bezoek van een technicus kunt u online op www.miele.com/service boeken.

De contactgegevens van Miele Service vindt u achteraan in dit document.

Miele heeft de typeaanduiding en het serienummer nodig (Fabr./SN/Nr.). Beide gegevens vindt u op het typeplaatje in de binnenruimte van het koelapparaat of, afhankelijk van het model, in de instellingsmodus bij informatie **i**.

EPREL-databank

Sinds 1 maart 2021 kunt u de informatie over energielabeling en de eisen inzake ecologisch ontwerp in de Europese productendatabank (EPREL) terugvinden. Via de volgende link <https://eprel.ec.europa.eu/> vindt u de productendatabank. Hier wordt u gevraagd om de typeaanduiding in te voeren.

De typeaanduiding vindt u op het typeplaatje in de binnenruimte van het koelapparaat of, afhankelijk van het model, in de instellingsmodus bij informatie **i**.

Miele	
XXXXXX	Nr. XX/XXXXXXXXX.
WINETEMPERATURSCHRANK-INTERIORSCHIMMEL MULTITEMPERATURE WINE STORAGE CABINET-INTERIORSTOP ARMOIRE DE MISE EN TEMP. DES VINS/MCO. ENCASTRABLE SOUS PLAN АРМОИР ПО АКЦИОНЕРАМИТО. ВИНСКАМЪДЕ ПОТРУБАНО ЕНМЕРА ВИННИЙ ТЕМПЕРАТУРНИЙ ШКАФ	
Klasse/Class Classe/Classe SN-ST	Ap-Typ/AP-Type AP-Type/AP-Tipo
Bruttoinhalt/Gross Capacity Volume Brui/Capacitat Bruta XXXX l	Gefriervermögen/Freezing Capacity Pouvoin de Congel/Capac.Congeladora
Nutzinhalt Net Capacity Volume Utile Capac. Util	Ges. / K / G / WEIN / KALT Tot. / R / F / WINE / CHILL Tot. / F / C / WINE / CHILL
R600a: XXg	

Garantie

De garantietermijn voor dit apparaat bedraagt 2 jaar.

Voor meer informatie zie de bijgevoegde garantievoorwaarden.

Installeren

Plaats van opstelling

 Pas op voor schade en letsel door een kantelend wijnklimaatkast. Het wijnklimaatkast is zwaar en heeft met een geopende deur de neiging om naar voren te kantelen. Houd de deur of deuren van het wijnklimaatkast dicht, totdat het apparaat is ingebouwd. Het wijnklimaatkast moet volgens de gebruiks- en montagehandleiding in de inbouwnis zijn vastgezet.

 Pas op voor brand en beschadiging door apparaten die warmte afgeven. Apparaten die warmte afgeven, kunnen in brand vliegen en brand in de wijnklimaatkast veroorzaken. Het apparaat mag niet onder een kookplaat worden ingebouwd.

 Beschadigingsgevaar door hoge luchtvochtigheid. Bij hoge luchtvochtigheid kan zich condens op de buitenkant van de wijnklimaatkast vormen. Dit condenswater kan corrosie veroorzaken. Plaats de wijnklimaatkast in een droge en/of geklimatiseerde ruimte met voldoende ventilatie. Controleer na het inbouwen/plaatsen of de deur/deuren goed sluit/sluiten en of de wijnklimaatkast op de beschreven wijze is geplaatst. De aangegeven ventilatieopeningen moeten beslist worden aangehouden.

 Risico op schade door apparaten die wasemen.

Apparaten die wasemen achter de wijnklimaatkast kunnen de wijnklimaatkast beschadigen.

Achter de wijnklimaatkast mogen geen apparaten worden geïnstalleerd die lucht of wasem afvoeren. Zorg voor een apart luchtkanaal of plaats een scheidingswand tussen de apparaten.

 Pas op voor brand en beschadiging door open vuur.

Door open vuur kan de wijnklimaatkast vlam vatten.

Houd open vuur, zoals een kaars, uit de buurt van de wijnklimaatkast.

Kies een droge ruimte uit waar goed kan worden geventileerd.

Denk er bij de keuze van de plaats van opstelling aan dat het energieverbruik van de wijnklimaatkast stijgt als u deze dichtbij een verwarming, een fornuis of een andere warmtebron plaatst. Zorg er ook voor dat het apparaat niet direct wordt blootgesteld aan zonlicht.

Hoe hoger de kamertemperatuur is, des te langer loopt de compressor en des te hoger is het energieverbruik.

Let bij het plaatsen van de wijnklimaatkast op het volgende:

- Het stopcontact moet gemakkelijk toegankelijk zijn in geval van nood. Het mag zich dus niet achter het apparaat bevinden.
- Stekker en aansluitkabel van de wijnklimaatkast mogen niet tegen de achterkant van de wijnklimaatkast aan komen, omdat ze door trillingen van de wijnklimaatkast beschadigd kunnen raken.

- Ook andere apparaten mogen niet worden aangesloten op een stopcontact dat zich aan de achterkant van deze wijnklimaatkast bevindt.
- Let er bij het opstellen van de wijnklimaatkast op dat de aansluitkabel niet bekneld of beschadigd raakt.
- Plaats en gebruik verdeelstekkers of verdeelblokken alsmede andere elektronische apparaten (bijv. trafo's voor halogeenverlichting) niet aan de achterkant van het apparaat.
- De vloer waar het apparaat op wordt geplaatst, dient horizontaal en vlak te zijn en moet dezelfde hoogte hebben als de omringende vloer.

 Pas op!

Op een hoogte van meer dan 1500 m is de luchtdruk anders en kan de glasplaat van de deur breken. De scherpe randen kunnen ernstig letsel veroorzaken!

Klimaatklasse

De wijnklimaatkast is vervaardigd voor een bepaalde klimaatklasse (omgevings-temperatuurbereik) waar de kamertemperatuur niet boven of onder mag liggen. De klimaatklasse is te vinden op het typeplaatje aan de binnenkant van de wijnklimaatkast.

Klimaatklasse	Omgevingstemperatuur
SN	10 tot 32 °C
N	16 tot 32 °C
ST	16 tot 38 °C
T	16 tot 43 °C
SN-ST	10 tot 38 °C
SN-T	10 tot 43 °C

Als de omgevingstemperatuur lager is, staat de compressor langer stil. De wijnklimaatkast kan de vereiste temperatuur dan onder bepaalde omstandigheden niet in stand houden.

Be- en ontluftung

De luchttoevoer en luchtafvoer vindt plaats via het ventilatierooster in de sokkel van de wijnklimaatkast.

 Pas op voor brand en beschadiging door onvoldoende ventilatie.

Als de wijnklimaatkast niet voldoende wordt geventileerd, slaat de compressor steeds vaker en voor steeds langere tijd aan. Daardoor stijgen het energieverbruik en de temperatuur van de compressor. Deze kan beschadigd raken.

Zorg voor voldoende ventilatie voor de wijnklimaatkast.

Houd dus beslist de aangegeven afmetingen voor de ventilatie-openingen aan.

De ventilatie-openingen mogen niet worden afgedekt of geblokkeerd.

Bovendien moeten ze regelmatig stofvrij worden gemaakt.

Installeren

Side-by-side

Deze wijnklimaatkast kan samen met een ander koelapparaat naast elkaar ("side-by-side") opgesteld worden.

De side-by-side-montagekit is in de vakhandel en bij Miele verkrijgbaar. Vraag uw vakhandelaar welke combinaties met uw wijnklimaatkast mogelijk zijn!

Het bevestigen van de apparaten wordt beschreven in de gebruiksaanwijzing van de side-by-side-montagekit.

Draairichting van deur veranderen

 **Gevaar voor letsel en schade door een hoog deurgewicht.**
Als de draairichting door één persoon wordt gewijzigd, is er een verhoogd risico op letsel of beschadiging. Laat iemand u helpen bij het veranderen van de draairichting.

 **Gevaar voor beknelling bij het deurscharnier.**
Rond het scharnier kunnen vingers ingeklemd raken. Grijp bij het openen en sluiten van de deur niet in het deurscharnier.

De deur van de wijnklimaatkast is standaard rechtsscharnierend. Als de deur linksscharnierend moet zijn, verander dan de draairichting (zie montagehandleiding), voordat de wijnklimaatkast in de inbouw nis wordt geplaatst.

Tip: De deur van het apparaat en uw vloer moeten tegen beschadigingen worden beschermd. Leg daarvoor een geschikte onderlegger op de vloer vóór de wijnklimaatkast.

 **Gevaar voor letsel en schade!**
De glazen deur kan uit de kast vallen! Als u de draairichting van de deur verandert, schroef dan alle bevestigingselementen stevig vast.

Zorg ervoor dat u de deurdichting niet beschadigt. Als de deurdichting beschadigd is, sluit de deur niet goed meer en koelt het apparaat niet voldoende!

Inbouwmaten

Onderbouwnis/zijaanzicht

Alle afmetingen zijn in mm aangegeven.

Een correcte werking van de wijnklimaatkast wordt gegarandeerd wanneer de aangegeven ventilatieopeningen vrij worden gehouden.

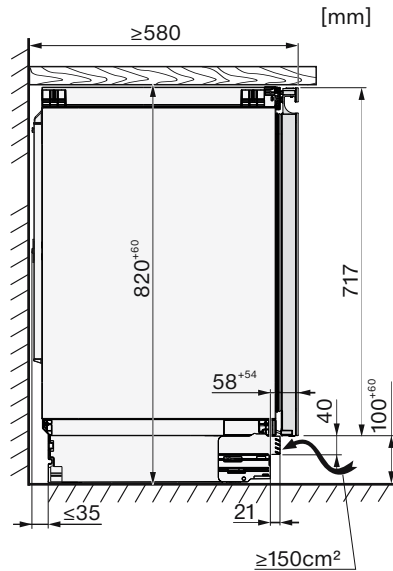
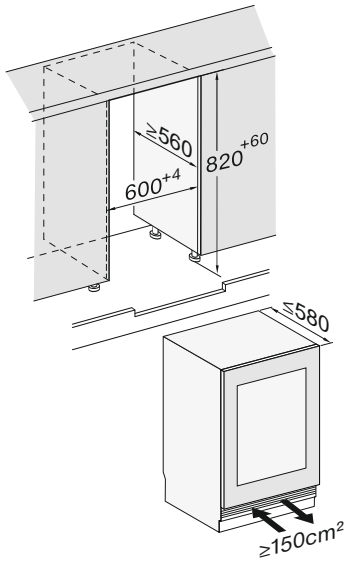

Aansluitingen

Alle afmetingen zijn in mm aangegeven.



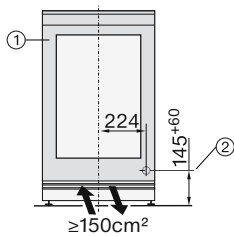
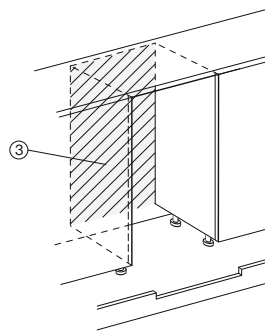
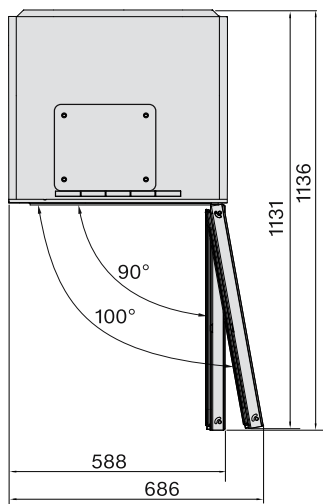







Installeren

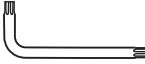

- ① Vooraanzicht
- ② Aansluitkabel, lengte = 2.200 mm
Een langere aansluitkabel is bij Miele verkrijgbaar.
- ③ Geen aansluiting in dit gedeelte

De wijnklimaatkast inbouwen

Voor het inbouwen van de wijnklimaatkast heeft u onderstaand gereedschap nodig:

TX 15, TX 20 		13
		
TX 15 		6
		
8		
		
		

Tip: Bewaar de bijgeleverde metalen stang op een veilige plaats. Deze heeft u nodig om de achterste apparaatvoetjes in te stellen.

De wijnklimaatkast voorbereiden

- Plaats de wijnklimaatkast direct voor de onderbouwkast.
- Pak het sokkelpaneel aan de zijkanten vast, trek het naar voren en haal het er af.

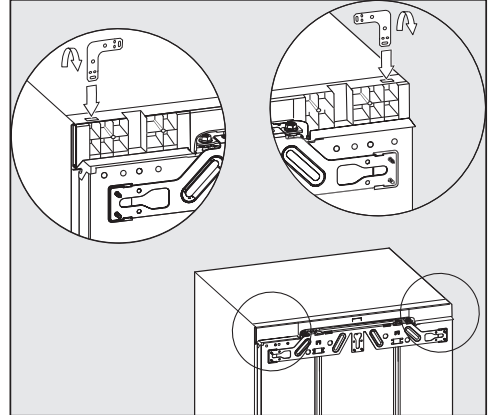

- Steek de hoek in de opening in de bovenkant van het apparaat.
- Buig de hoek bij de perforatie om.

Wijnklimaatkast erin schuiven

 Pas op voor beschadiging van de aansluitkabel.

Bij het inschuiven van de wijnklimaatkast kan de aansluitkabel worden ingeklemd of beschadigd raken.

Schuif de wijnklimaatkast voorzichtig in de inbouwnis.

 Pas op voor beschadiging van de vloer.

Als u de wijnklimaatkast verplaatst, kan dit leiden tot beschadigingen aan de vloer.

Verplaats de wijnklimaatkast voorzichtig op kwetsbare vloeren.

 Pas op voor beschadiging van de stelvoeten.

De stelvoeten kunnen afbreken.

Schuif de wijnklimaatkast alleen als de stelvoeten bijna volledig erin geschroefd zijn in de kast.

Installeren

Tip: Draai, voordat u het apparaat naar binnen schuift, de beide achterste stelvoeten telkens een halve draai los. De stelvoeten kunnen dan als u het apparaat geplaatst heeft vanaf de voorkant ingesteld worden (zie paragraaf “De wijnklimaatkast plaatsen”).

- Leg de elektrische kabel zo, dat u de wijnklimaatkast na het inbouwen makkelijk op het elektriciteitsnet kunt aansluiten.

Tip: Maak aan de stekker een stuk touw vast en “verleng” zo de aansluitkabel om het inschuiven gemakkelijker te maken.

Trek de aansluitkabel vervolgens aan het andere uiteinde van het touw door de keukenkast.

Als de wijnklimaatkast te ver in de inbouwkast wordt geschoven, sluit de deur van het apparaat na montage van de deur van de inbouwkast mogelijk niet goed. Dat kan ertoe leiden dat zich ijs of condenswater vormt en dat er andere storingen optreden die een stijging van het energieverbruik tot gevolg hebben.

Schuif de wijnklimaatkast zo ver in de inbouw nis dat rondom een afstand van **42 mm** van het apparaat tot de voorkant van de zijwanden van de inbouwkast wordt aangehouden.

- Schuif het koelapparaat in de inbouwkast, totdat de voorkant van de scharnieren boven- en onderaan naadloos op de voorkant van de zijwand van de kast aansluiten.

Zo wordt overal tussen het apparaat en de voorkanten van de zijwanden van de kast een afstand aangehouden van **42 mm**.

Bij meubels met aanslagelementen (zoals stoppers en stootblokjes, etc.)

moet rekening worden gehouden met de afmetingen van deze elementen, zodat ook hier overal een afstand van **42 mm** tussen het apparaat en de voorkant van de meubelwanden kan worden aangehouden.

- Trek de wijnklimaatkast naar voren, net zo ver als de extra afmeting van de aanslagelementen.
- Controleer nogmaals of rondom een afstand wordt aangehouden van **42 mm** tot de voorkant van de deur-aanslagelementen.

Tip: Verwijder indien mogelijk alle aanslagelementen en schuif de wijnklimaatkast in de inbouwkast, totdat alle bevestigingshoeken zowel boven- als onderaan tegen de voorkant van de zijwand van de inbouwkast aankomen.

Wijnklimaatkast waterpas plaatsen

Als de wijnklimaatkast bovenaan in de inbouwkast bevestigd wordt, moet de wijnklimaatkast enigszins strak tussen vloer en werkblad staan.

- Draai de stelvoeten afhankelijk van de hoogte van de inbouwkast vooraan en achteraan afwisselend naar buiten. Plaats de wijnklimaatkast waterpas.

Ga daarvoor als volgt te werk:

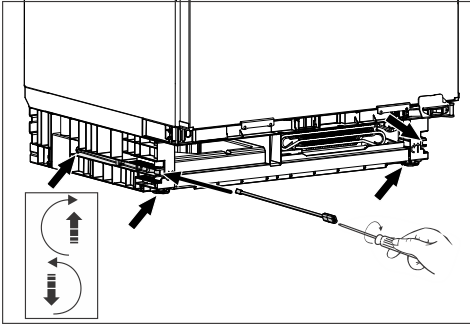

- Verstel de beide achterste stelvoeten met de meegeleverde stang en een sleufschroevendraaier via de schroeven rechts en links vooraan in de sokkel van het apparaat.
- Schroef de twee voorste stelvoeten afwisselend met de achterste los. Het maximale verstelbereik is 6 cm.

Tip: Zodra de stelvoeten iets naar buiten zijn gedraaid, kunnen ze ook met een schroevendraaier aan de onderkant worden versteld.

Het schuimrubber ①, dat aan het ventilatierooster bevestigd is, zorgt voor een gescheiden luchtgeleiding. Hierdoor worden storingen voorkomen.

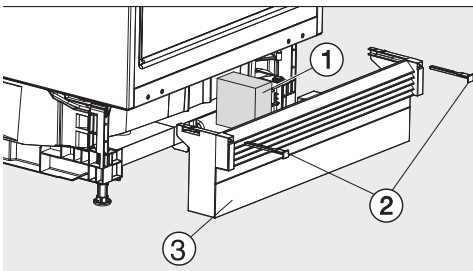

- Breng het sokkelpaneel met het ventilatierooster ③ weer aan, maar fixeer het nog niet.

Als u geen doorlopende meubelsokkel monteert:

- Trek het sokkelpaneel ③ zover naar voren dat de ventilatieopeningen evenwijdig lopen met de sokkelpanelen van de meubels ernaast.

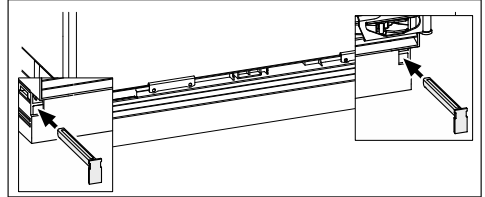

- Houd het sokkelpaneel vast en bevestig het rechts en links met de bijgevoegde bouten ②.

Als het sokkelpaneel is bevestigd, kunnen de achterste voetjes alleen worden ingesteld als het sokkelpaneel volledig erin is geschoven. Anders is de lengte van de stang niet voldoende.

Als u een doorlopende meubelsokkel monteert:

- Schuif het sokkelpaneel met het ventilatierooster ③ helemaal tegen de wijnklimaatkast aan en zet het rechts en links vast met de houders ②.

Als u een doorlopende meubelsokkel wilt monteren, dient u de sokkel voor de luchttoevoer en luchtafvoer van de wijnklimaatkast afhankelijk van de sokkelhoogte bij te snijden.

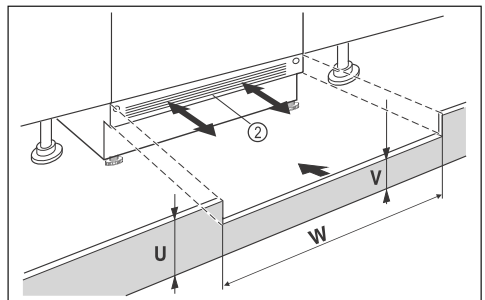

Installeren

- Snijd de hoogte van de meubelsokkel (U) bij.
- Pas over de breedte van de inbouwkast (W) de hoogte van de rand (V) onder het sokkelpaneel van het apparaat ② aan.

De wijnklimaatkast aan hogere meubeldeuren aanpassen

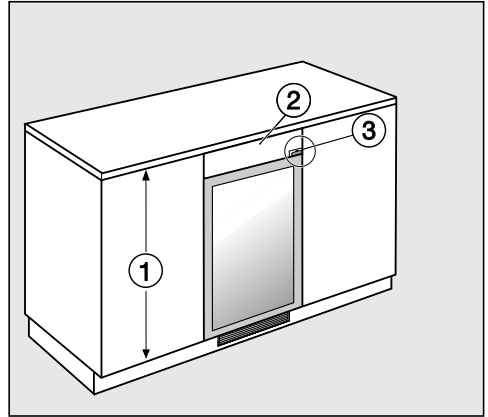

Als de deuren van omliggende meubels ① hoger zijn dan de deur van de wijnklimaatkast, kan deze met een aanpaslijst ② aan de omliggende deuren worden aangepast.

De opvulplaat moet dan op maat worden gemaakt. Let bij het aanpassen van de aanpaslijst (afhankelijk van het model) op het deurscharnier ③.

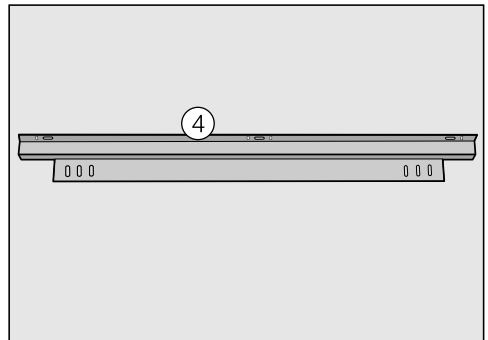

Om de opvulplaat te bevestigen, heeft u een bevestigingshoek nodig ④. Deze is verkrijgbaar bij de Miele klantenservice of bij de vakhandel. De bevestigingshoek wordt op de wijnklimaatkast gemonteerd:

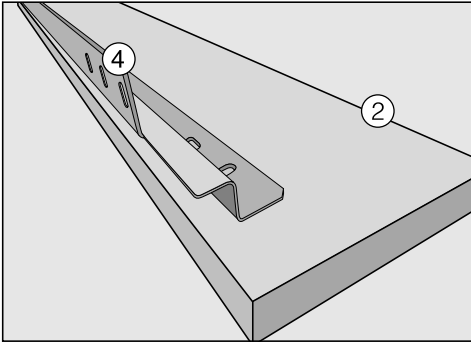
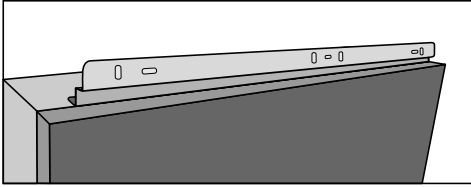

Wijnklimaatkast in de nis bevestigen

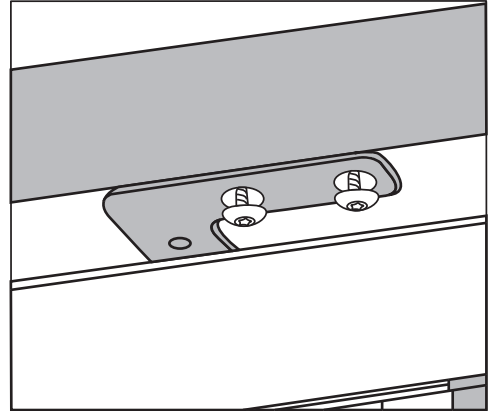

- Maak de bevestigingshoek ④ vast aan de achterkant van de opvulplaat ②.
- Trek de wijnklimaatkast zo ver uit de nis, dat u hem kunt kantelen.
- Maak de bevestigingshoek ④ met de opvulplaat ② aan de wijnklimaatkast vast, door de schroeven iets vast te draaien.
- Positioneer de aanpaslijst ten opzichte van de deur van de wijnklimaatkast, zodat er een gladde voorkant ontstaat.
- Draai de schroeven vast.
- U kunt de wijnklimaatkast nu in de nis schuiven.

- Schroef de wijnklimaatkast met twee schroeven vast aan de onderkant van het werkblad.

Installeren

Elektrische aansluiting

Het koelapparaat mag uitsluitend met de meegeleverde aansluitkabel op een geaard stopcontact worden aangesloten.

Plaats het koelapparaat zodanig dat het stopcontact goed bereikbaar is. Als het stopcontact niet goed bereikbaar is, zorg er dan voor dat er voor elke pool een werkschakelaar is.

 **Brandgevaar door oververhitting.** Het gebruik van het koelapparaat via verdeelstekkers en verlengkabels kan tot overbelasting van de kabels leiden. Gebruik daarom om veiligheidsredenen geen verdeelstekkers en verlengkabels.

De elektrische installatie moet aan de geldende normen voldoen.

Om veiligheidsredenen raden we aan een aardlekschakelaar (RCD) te gebruiken van het type  in de huisinstallatie waarin u het koelapparaat installeert.

Een beschadigde aansluitkabel mag alleen door een speciale aansluitkabel van hetzelfde type worden vervangen (verkrijgbaar bij Miele). Om veiligheidsredenen mag dit alleen door een door Miele geautoriseerde vakman/-vrouw of door Miele worden gedaan.

Op het typeplaatje en in deze gebruiksaanwijzing staat informatie over het nominale verbruik en de bijbehorende zekering. Vergelijk deze informatie met de gegevens van de elektrische aansluiting ter plaatse. Raadpleeg bij twijfel een elektricien.

Tijdelijk of doorlopend gebruik van een autonome of niet-netsynchrone energievoorziening (zoals microgrids, back-upsysteem) is mogelijk. Voorwaarde

voor het gebruik is dat de energievoorziening voldoet aan de bepalingen van EN 50160 of een vergelijkbare standaard.

De veiligheidsvoorzieningen in de huisinstallatie en in dit Miele product moeten ook werken bij gebruik van een microgrid of bij een niet-netsynchrone energievoorziening. Indien nodig moeten ze door gelijkwaardige voorzieningen in de installatie worden vervangen.

Koelapparaat aansluiten

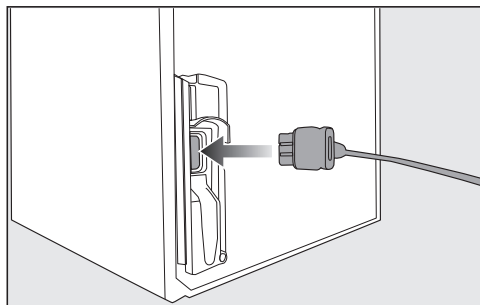

- Steek de stekker in de achterkant van het koelapparaat.
- Zorg dat de stekker goed vastklikt.
- Steek de stekker van het koelapparaat in het stopcontact.

Het koelapparaat is nu op het elektriciteitsnet aangesloten.

Hiermee verklaart Miele, dat deze wijnklimaatkast voldoet aan richtlijn 2014/53/EU.

U kunt de volledige tekst van deze EU-conformiteitsverklaring op de volgende internetadressen vinden:

- www.miele.nl Downloads
- Service, informatie opvragen, gebruiksaanwijzingen, op <https://miele.nl/gebruiksaanwijzingen> door de productnaam of het serienummer in te voeren

Frequentieband	2,4000 GHz – 2,4835 GHz
----------------	----------------------------

Maximale zendcapaciteit < 100 mW

Auteursrechten en licenties

Voor de bediening en besturing van de communicatiemodule gebruikt Miele eigen software of software van derden waarvoor geen open source-licentievoorwaarde geldt. Deze software/softwarecomponenten zijn auteursrechtelijk beschermd. De auteursrechten van Miele en derden dienen in acht te worden genomen.

Bovendien bevat de in het apparaat geïntegreerde communicatiemodule software-componenten die onder open source-licentievoorwaarden worden verspreid. U kunt de open source-componenten en de bijbehorende verwijzingen naar auteursrechten, kopieën van de geldige licentievoorwaarden en eventueel overige informatie lokaal per IP via een webbrowser ([http\[s\]://<IP-adres>/Licenses](http[s]://<IP-adres>/Licenses)) oproepen. De daar beschreven aansprakelijkheids- en garantieregelingen van de open source-licentievoorwaarden gelden alleen voor de betreffende rechthebbenden.

**Plan nu zelf een serviceafspraak via www.miele.nl.
Snel en gemakkelijk.**

Bezoek op **www.miele.nl** ook de Miele webshop voor een compleet overzicht van alle accessoires, toebehoren en reinigings- en onderhoudsproducten voor uw Miele apparaat.

U kunt ook bellen met onze afdeling Klantcontacten, bereikbaar via telefoonnummer (0347) 37 88 88.

**Miele Nederland B.V.
Postbus 166
4130 ED VIANEN
(0347) 37 88 88**

**Bezoek het Miele Experience Center:
De Limiet 2
4131 NR VIANEN**

nv Miele België
Z.5 Mollem 480
1730 Mollem (Asse)

Herstellingen aan huis en andere inlichtingen: 02/451.16.16 (Ma.-Vr. 8u-17u)
E-mail: contact@miele-support.be
Internet: www.miele.be

**Maak een afspraak in het Miele Experience Center
in Brussel, Mollem, Antwerpen of Hasselt**
<https://www.miele.be/nl/c/miele-belgie-200.htm>

Duitsland - Miele & Cie. KG, Carl-Miele-Straße 29, 33332 Gütersloh

KWTUS 7054 ..., KWTUS 7055 ...