

Mode d'emploi et instructions de montage avec recettes

Four



Lisez **impérativement** ce mode d'emploi et ses instructions de montage avant d'installer et de mettre en service votre appareil. Vous veillerez ainsi à votre sécurité et éviterez d'endommager l'appareil.

Contenu

Consignes de sécurité et mises en garde	6
Votre contribution à la protection de l'environnement	16
Aperçu	17
Four	17
Panneau de commande du four	18
Sélecteur de modes de fonctionnement	19
Écran	19
Sélecteur rotatif < >	19
Touches sensibles	19
Symboles.....	20
Principe de commande	21
Sélectionner un mode de cuisson	21
Saisie de chiffres	21
Sélectionner une option de menu dans la liste de sélection.....	21
Modifier le réglage dans une liste de sélection	21
Modifier le réglage avec une barre verticale	21
Équipement	22
Plaque signalétique	22
Pièces fournies	22
Accessoires joints et accessoires disponibles en option.....	22
Dispositifs de sécurité	29
Surfaces avec revêtement PerfectClean	29
Première mise en marche	30
Miele@home	30
Réglages de base.....	31
Première montée en température du four	32
Réglages	33
Aperçu des réglages.....	33
Sélectionner le menu "Réglages"	34
Langue 	34
Heure	34
Ecran	35
Volume.....	35
Unités	35
Temp. préprogrammées	35
Conseil pyrolyse	35
Arrêt différé ventilateur	36
Heures fonctionnement	36
Miele@home	37
Commande à distance	37

Mise à jour à distance	38
Version logiciel	39
Revendeur	39
Réglages usine	39
Minuterie	40
Présentation des modes de cuisson	41
Conseils pour économiser de l'énergie	42
Commande	44
Facilité d'utilisation	44
Modifier les valeurs et les réglages pour un processus de cuisson.....	44
Modifier la température	44
Régler les temps de cuisson	45
Modification des durées de cuisson réglées.....	45
Suppression des durées de cuisson réglées	46
Interrompre la cuisson.....	46
Préchauffer l'enceinte.....	46
Program. automatiques	47
Utiliser des programmes automatiques	47
Consignes d'utilisation	47
Pâtisseries	48
Conseils pour cuire des pâtisseries	48
Remarques concernant les tableaux de cuisson	48
Remarques concernant les modes de cuisson	49
Rôti	50
Conseils de rôtissage	50
Remarques relatives aux tableaux de cuisson	50
Remarques concernant les modes de cuisson	51
Grillades	52
Conseils pour les grillades	52
Remarques concernant les tableaux de cuisson	52
Remarques concernant les modes de cuisson	53
Autres applications	54
Décongeler	54
Cuisson à basse température.....	55
Stérilisation.....	56
Déshydrater	58
Produits surgelés/plats préparés.....	59
Préchauffer la vaisselle.....	59

Contenu

Nettoyage et entretien	60
Produits de lavage à ne pas utiliser	60
Retirer les salissures normales	61
Éliminer les salissures incrustées (sauf rails coulissants FlexiClips)	61
Salissures incrustées sur les rails télescopiques FlexiClip	62
Nettoyer l'enceinte de cuisson par Pyrolyse	63
Démonter la porte	67
Désassembler la porte	68
Monter la porte	71
Démonter les grilles de support avec les rails coulissants FlexiClips	72
Que faire si	73
Service après-vente	77
Contact en cas d'anomalies	77
Garantie	77
Installation	78
Dimensions d'encastrement	78
Encastrement dans une armoire haute ou basse	78
Vue latérale H 24xx	79
Vue latérale H 27xx, H 28xx	80
Raccordements et ventilation	81
Encastrement du four	82
Raccordement électrique	83
Tableaux de cuisson	84
Pâte à gâteau	84
Pâte brisée	85
Pâte levée	86
Pâte à l'huile et au fromage blanc	87
Génoise	87
Pâte à choux, pâte feuilletée, meringue	88
Plats salés	89
Bœuf	90
Veau	91
Porc	92
Agneau, gibier	93
Volaille, poisson	94
Données destinées aux instituts de contrôle	95
Aliments d'essai selon la norme EN 60350-1	95
Classe d'efficacité énergétique d'après la norme EN 60350-1	96

Recettes	97
Moelleux aux pommes	98
Génoise	99
Garnitures pour génoise	100
Gâteau marbré	101
Crumble aux fruits	102
Biscuits à l'emporte-pièce	103
Spritz	104
Muffins aux noix	105
Pizza (pâte levée).....	106
Pizza (pâte à l'huile et au fromage blanc).....	107
Poulet	108
Filet de bœuf (à rôtir)	109
Truite.....	110
Filet de saumon	111
Truite saumonée	112
Gratin de pommes de terre et fromage	113
Lasagnes	114
Déclaration de conformité	116
Droits d'auteur et licences pour le module de communication	117

Consignes de sécurité et mises en garde

Ce four est conforme aux réglementations de sécurité en vigueur. Toute utilisation non conforme peut toutefois causer des dommages corporels et matériels.

Lisez attentivement le mode d'emploi et les instructions de montage avant de mettre le four en service. Vous y trouverez des informations importantes sur le montage, la sécurité, l'utilisation et l'entretien de cet appareil. Vous vous protégerez et éviterez ainsi de détériorer le four.

Conformément à la norme CEI/EN 60335-1, Miele signale expressément de lire impérativement le chapitre pour l'installation du four et de respecter les consignes de sécurité et de mise en garde.

Miele ne peut être tenu responsable des dommages dus au non-respect des consignes.

Conservez ce mode d'emploi et les instructions de montage afin de pouvoir les transmettre à un éventuel propriétaire ultérieur de l'appareil.

Utilisation conforme

- ▶ Ce four est destiné à être utilisé dans un cadre domestique ou présentant des caractéristiques similaires.
- ▶ Ce four ne convient pas à une utilisation en extérieur.
- ▶ Utilisez le four exclusivement pour un usage domestique, pour cuire, rôtir, griller, décongeler, stériliser et déshydrater les aliments. Tout autres types d'utilisation ne sont pas autorisés.
- ▶ Les personnes qui, pour des raisons d'incapacité physique, sensorielle ou mentale, ou de par leur inexpérience ou ignorance, ne sont pas aptes à utiliser le four en toute sécurité, doivent impérativement être surveillées pendant qu'elles l'utilisent.
Ces personnes peuvent uniquement utiliser le four sans surveillance si vous leur en avez expliqué le fonctionnement de sorte qu'elles sachent l'utiliser en toute sécurité. Elles doivent être en mesure d'appréhender et de comprendre les risques encourus en cas de mauvaise manipulation.
- ▶ L'enceinte de cuisson est équipée d'une ampoule spéciale en raison d'exigences particulières (par ex. concernant la température, l'humidité, la résistance chimique, la résistance aux frottements et les vibrations). Ces ampoules spéciales sont exclusivement destinées à l'utilisation prévue. Elles ne conviennent pas à l'éclairage d'une pièce.
- ▶ Ce four contient 1 source lumineuse de classe d'efficacité énergétique G.

Consignes de sécurité et mises en garde

Présence d'enfants dans l'environnement domestique

- ▶ Utilisez le verrouillage de la mise en marche pour prévenir tout enclenchement involontaire du four.
- ▶ Veuillez éloigner du four les enfants âgés de moins de 8 ans, sauf si une surveillance constante est garantie.
- ▶ Les enfants âgés de 8 ans et plus ne peuvent utiliser le four sans surveillance que si ce dernier leur a été expliqué de sorte qu'ils peuvent le faire fonctionner de manière sûre. Les enfants doivent être en mesure de détecter et de comprendre les dangers potentiels associés à une mauvaise manipulation.
- ▶ Les enfants ne doivent pas nettoyer ni entretenir le four sans surveillance.
- ▶ Surveillez les enfants qui se trouvent à proximité du four. Ne laissez jamais les enfants jouer avec le four.
- ▶ Risque d'asphyxie lié au matériel d'emballage. En jouant, les enfants risquent de s'asphyxier en s'enveloppant dans les matériaux de conditionnement (film plastique par ex.) ou en introduisant leur tête dans les emballages.
Tenez les matériaux d'emballage hors de portée des enfants.
- ▶ Risque de blessure dû aux surfaces brûlantes. La peau des enfants réagit de manière plus sensible aux températures élevées que celle des adultes. Le four chauffe au niveau de la vitre de la porte, du bandeau de commande et des ouvertures d'aération du four.
Empêchez les enfants de toucher le four pendant qu'il fonctionne.
- ▶ Risque de blessure dû aux surfaces brûlantes. La peau des enfants est plus sensible aux températures élevées que celle des adultes. Pendant la pyrolyse, le four chauffe plus qu'en fonctionnement normal.
Empêchez les enfants de toucher le four pendant la pyrolyse.
- ▶ Une porte ouverte représente un risque de blessure.
La porte de l'appareil supporte une charge maximale de 15 kg. Les enfants peuvent se blesser lorsque la porte est ouverte.
Empêchez-les de se placer, de s'asseoir ou de se suspendre à la porte ouverte.

Sécurité technique

► Les travaux d'installation et d'entretien non conformes ou les réparations incorrectes peuvent entraîner de graves dangers pour l'utilisateur. Les travaux d'installation, d'entretien et de réparation doivent être confiés exclusivement à des spécialistes agréés par Miele.

► Un four endommagé représente un danger potentiel pour votre santé. Vérifiez que votre four ne présente aucun dommage apparent avant de l'utiliser. Ne faites jamais fonctionner un four endommagé.

► Le fonctionnement temporaire ou permanent est possible sur une installation d'alimentation en énergie autonome ou non synchronisée avec le réseau (comme par ex. réseaux en îlot, systèmes de sauvegarde). Pour le fonctionnement, l'installation d'alimentation en énergie doit respecter les prescriptions de la norme EN 50160 ou d'une norme similaire.

Les mesures prévues dans l'installation domestique et dans ce produit Miele doivent également être assurée dans leur fonction et dans leur mode de fonctionnement en fonctionnement en îlot ou non synchronisé avec le réseau ou être remplacées par des mesures équivalentes dans l'installation, comme par ex. celles décrites dans la publication actuelle de la norme VDE-AR-E 2510-2.

► La sécurité électrique du four n'est garantie que s'il est raccordé à un système de mise à la terre installé conformément aux réglementations en vigueur. Ces conditions de sécurité élémentaire doivent être impérativement respectées. En cas de doute, faites vérifier l'installation électrique par un électricien.

► Les données de raccordement (tension et fréquence) indiquées sur la plaque signalétique du four doivent impérativement correspondre à celles du réseau électrique pour éviter d'endommager le four. Comparez les données de raccordement avant de brancher l'appareil. En cas de doute, contactez un électricien.

Consignes de sécurité et mises en garde

- ▶ Les rallonges ou multiprises ne garantissent pas la sécurité nécessaire. Par conséquent, ne les utilisez pas pour raccorder le four au réseau électrique.
- ▶ N'utilisez le four que lorsque celui-ci est encastré afin de garantir son bon fonctionnement.
- ▶ Ce four ne doit pas être utilisé dans un emplacement mobile (sur un bateau, par exemple).
- ▶ Risque de blessure par électrocution. N'essayez jamais de toucher aux raccordements sous tension ou de modifier les composants électriques et mécaniques de votre appareil, cela vous mettrait en danger et le fonctionnement de votre four pourrait s'en trouver entravé. N'ouvrez jamais la carrosserie de votre four.
- ▶ Vous perdez le bénéfice de la garantie si les interventions sur le four ne sont pas exécutées par un service après-vente agréé par Miele.
- ▶ Miele ne garantit le respect des consignes de sécurité que si les pièces de rechange sont d'origine. Les pièces défectueuses ne doivent être remplacées que par des pièces de rechange d'origine.
- ▶ Si le four est livré sans câble d'alimentation, un professionnel agréé par Miele doit installer un câble d'alimentation spécial (voir chapitre "Installation", paragraphe "Raccordement électrique").
- ▶ Si le câble d'alimentation est endommagé, un professionnel agréé par Miele doit installer un câble d'alimentation spécial (voir chapitre "Installation", paragraphe "Raccordement électrique").
- ▶ Avant toute installation, maintenance ou réparation, débranchez la prise électrique de votre four. Pour vous assurer que l'appareil est débranché de l'alimentation électrique, procédez comme ceci (voir chapitre "Que faire si ..."). Assurez-vous de ceci comme suit :
 - Retirer les fusibles de l'installation électrique
 - Dévisser complètement les fusibles de l'installation électrique
 - débranchez la prise (le cas échéant). Ne tirez pas le câble d'alimentation électrique, mais la fiche.





Consignes de sécurité et mises en garde

- ▶ Pour fonctionner correctement, le four nécessite une arrivée d'air de refroidissement suffisante. Veillez à ce que l'arrivée d'air de refroidissement ne soit pas entravée (par ex. par des baguettes d'isolation thermique dans la niche d'encastrement). De plus, l'air de refroidissement ne doit pas être excessivement chauffé par d'autres sources de chaleur (par ex. un poêle à bois/charbon).
- ▶ Si le four a été installé derrière une façade de meuble (par ex. une porte), ne fermez jamais cette façade pendant que vous utilisez le four. De la chaleur et de l'humidité peuvent stagner derrière une façade de meuble fermée. Cela peut endommager le four, le meuble et le sol. Ne fermez la porte du meuble que si le four a complètement refroidi.

Utilisation conforme

- ▶ Risque de blessure dû aux surfaces brûlantes. Lorsqu'il est en marche, le four devient très chaud. Vous pouvez vous brûler au niveau des résistances, de l'enceinte de cuisson, des aliments et des accessoires.
Utilisez des maniques pour remuer, enfourner et retirer les aliments chauds de l'enceinte de cuisson chaude.
- ▶ Si les aliments placés dans l'enceinte dégagent de la fumée, maintenez la porte du four fermée pour étouffer d'éventuelles flammes. Interrompez le processus en éteignant le four et en débranchant la fiche de secteur. N'ouvrez la porte que si la fumée s'est dissipée.
- ▶ Les objets inflammables situés à proximité d'un four en marche sont susceptibles de prendre feu en raison des températures élevées. N'utilisez jamais le four pour chauffer une pièce.
- ▶ Les huiles et les graisses risquent de s'enflammer en cas de surchauffe. Ne laissez jamais le four sans surveillance lorsque vous cuisinez avec de la graisse et de l'huile. N'essayez jamais d'éteindre des feux de graisses ou d'huiles avec de l'eau. Éteignez le four et étouffez les flammes en laissant la porte fermée.

Consignes de sécurité et mises en garde

- ▶ Si vous faites griller les aliments trop longtemps, ils risquent de se dessécher et, éventuellement, de s'auto-enflammer. Respectez les temps de cuisson recommandés.
- ▶ Certains aliments sèchent rapidement et peuvent s'enflammer à cause de des températures élevées du grill.
N'utilisez jamais les modes de cuisson avec grill pour cuire des petits pains ou du pain, ni pour sécher des fleurs ou des herbes. Utilisez les modes de cuisson Chaleur tournante Plus  ou Chaleur sole-voûte .
- ▶ Si vous utilisez des boissons alcoolisées pour la préparation de vos plats, n'oubliez pas que l'alcool s'évapore à hautes températures. Cette vapeur peut s'enflammer au contact de surfaces brûlantes.
- ▶ Si vous utilisez la chaleur résiduelle pour maintenir les aliments au chaud, le taux élevé d'humidité et l'eau de condensation peuvent entraîner une corrosion du four. Le bandeau de commande, le plan de travail ou l'armoire d'encastrement peuvent être endommagés. N'arrêtez jamais le four et réglez la température la plus basse dans le mode de fonctionnement sélectionné. Le ventilateur de refroidissement reste enclenché automatiquement.
- ▶ Les aliments maintenus au chaud ou conservés dans l'enceinte de cuisson peuvent se dessécher et l'humidité qui s'en échappe risque de corroder le four. Par conséquent, recouvrez les aliments.
- ▶ La sole de l'enceinte de cuisson peut se briser ou éclater en raison de l'accumulation de chaleur.
Ne recouvrez jamais la sole de l'enceinte de cuisson avec une feuille d'aluminium ou du papier sulfurisé.
Si vous voulez utiliser la sole comme surface de pose pour les préparations ou pour réchauffer les récipients, utilisez exclusivement les modes Chaleur tournante Plus  ou Chaleur tournante Eco .

Consignes de sécurité et mises en garde

- ▶ Déplacer des objets sur la sole de l'enceinte de cuisson peut l'endommager. Si vous posez des casseroles, des poêles ou des récipients sur la sole de l'enceinte, ne les déplacez pas d'un côté à l'autre.
- ▶ Risque de blessure par la vapeur d'eau. Si un liquide froid est versé sur une surface chaude, de la vapeur se forme qui risque de provoquer de fortes brûlures. De plus, les surfaces chaudes peuvent être endommagées par la variation brusque de température. Ne versez jamais des liquides froids directement sur des surfaces chaudes.
- ▶ Il est important que la température soit bien répartie dans l'aliment et suffisamment élevée. Tournez ou mélangez les aliments afin qu'ils cuisent de façon uniforme.
- ▶ La vaisselle en plastique non adaptée aux fours peut fondre à haute température et peut endommager le four ou commencer à brûler.
Utilisez uniquement de la vaisselle en plastique thermorésistante convenant à la cuisson au four. Suivez les instructions du fabricant de vaisselle.
- ▶ La stérilisation et le réchauffage de conserves fermées entraînent une surpression susceptible de provoquer leur explosion. Ne stérilisez pas ni ne réchauffez les conserves.
- ▶ Risque de blessure par une porte ouverte. Vous pouvez trébucher ou vous cogner contre la porte ouverte. Ne laissez pas la porte ouverte inutilement.
- ▶ La capacité de charge de la porte est de 15 kg. Ne montez pas sur la porte ouverte et ne vous asseyez pas dessus, n'y déposez aucun d'objet lourd. Veillez à ne rien coincer entre la porte et l'enceinte de cuisson. Le four risque d'être endommagé.

Consignes de sécurité et mises en garde

Pour les surfaces en inox s'applique :

- ▶ N'utilisez pas de substance collante sur l'acier inoxydable de votre appareil : il s'en trouverait abîmé et perdrait son effet protecteur contre les salissures. Ne collez pas de post-it, de scotch ou autre matériau collant sur les surfaces en inox.
- ▶ Les aimants peuvent provoquer des rayures. N'utilisez pas la surface en inox comme panneau d'affichage aimanté.

Nettoyage et entretien

- ▶ Risque de blessure par électrocution. La vapeur d'un nettoyeur vapeur pourrait se déposer sur les éléments conducteurs d'électricité et provoquer un court-circuit. N'utilisez jamais de nettoyeur vapeur pour le nettoyage.
- ▶ Les salissures les plus importantes dans l'enceinte de cuisson peuvent produire des fumées envahissantes. Enlevez les salissures les plus importantes de l'enceinte de cuisson avant de lancer la pyrolyse.
- ▶ Risque de blessure dû aux vapeurs toxiques. Des vapeurs peuvent surgir lors de la pyrolyse et provoquer des irritations des muqueuses.
Lors de la pyrolyse, ne restez pas longtemps dans la cuisine et empêchez les enfants et les animaux domestiques d'y accéder. Pendant la pyrolyse, assurez-vous que la cuisine est bien ventilée. Évitez que les odeurs se répandent dans les autres pièces.
- ▶ Les grilles de support peuvent être démontées (voir le chapitre "Nettoyage et entretien", section "Démontez les grilles de support avec rails coulissants FlexiClips"). Remontez correctement les grilles de support.
- ▶ Les rayures peuvent endommager la vitre de la porte. N'utilisez pas de produits abrasifs, d'éponges rugueuses, de brosses ni de grattoirs métalliques pour nettoyer les vitres des portes.

Consignes de sécurité et mises en garde

► Dans les zones humides et chaudes, les risques d'invasion de vermines sont importants (par ex. cafards). Le four et son environnement doivent toujours rester propres.

Les dégâts occasionnés par les vermines ne sont pas couverts par la garantie.

Accessoires

► Utilisez exclusivement des accessoires originaux Miele. Si d'autres pièces sont rajoutées ou montées, les prétentions à la garantie et/ou fondées sur la responsabilité du fait du produit seront perdues.

► Miele offre une garantie d'approvisionnement de 10 ans minimum jusqu'à 15 ans pour les pièces de rechange détachées destinées au maintien en état de fonctionnement après l'arrêt de la production en série de votre four.

► Le plat à rôtir Gourmet HUB 5000/HUB 5001 (si disponible) ne doit pas être inséré au niveau 1. Cela endommagerait la sole de l'enceinte de cuisson. Une distance insuffisante entre le plat et la sole cause une accumulation de la chaleur et l'émail peut se rompre ou éclater. N'insérez jamais le plat à rôtir Miele sur la tige de support supérieure du niveau 1, car il ne serait pas retenu par la sécurité anti-extraction. En général, enfournez-le au niveau 2.

► Les très fortes températures du nettoyage par pyrolyse peuvent endommager les accessoires qui ne sont pas compatibles avec la pyrolyse.

Retirez tous les accessoires de l'enceinte de cuisson qui ne sont pas compatibles avec la pyrolyse avant de lancer le nettoyage par pyrolyse. Ceci vaut également pour les grilles supports accessoires en option non pyrolisables.

Votre contribution à la protection de l'environnement

Mise au rebut de l'emballage

Nos emballages sont simples d'utilisation et protègent votre appareil des dommages qui peuvent survenir pendant le transport. Les matériaux d'emballage ont été sélectionnés d'après des critères environnementaux et de facilité d'élimination ; ils sont généralement recyclables.

Le recyclage de l'emballage économise les matières premières. Faites appel aux points de collecte spécifiques de matériaux et des possibilités de restitution. Votre revendeur Miele récupère les emballages de transport.

Mise au rebut de l'ancien appareil

Les appareils électriques et électroniques contiennent souvent des matériaux précieux. Cependant, ils contiennent aussi des substances toxiques nécessaires au bon fonctionnement et à la sécurité des appareils. Si vous déposez ces appareils usagés avec vos ordures ménagères ou les manipulez de manière non conforme, vous risquez de nuire à la santé des personnes et à l'environnement. Ne jetez jamais vos anciens appareils avec vos ordures ménagères.



Faites appel aux points de collecte mis en place par votre commune, votre revendeur ou Miele, ou rapportez votre appareil dans un point de collecte spécialement dédié à l'élimination gratuite de ce type d'appareil. Vous êtes légale-

ment responsable de la suppression des éventuelles données à caractère personnel figurant sur l'ancien appareil à éliminer. Vous êtes légalement tenu(e) de retirer sans les détruire les lampes ainsi que les piles et accumulateurs usagés non fixés à votre appareil qui peuvent être retirés sans être endommagés. Apportez-les à un point de collecte adapté, où elles peuvent être mises au rebut gratuitement. Afin de prévenir tout risque d'accident, veuillez garder votre ancien appareil hors de portée des enfants jusqu'à son retrait.

Four

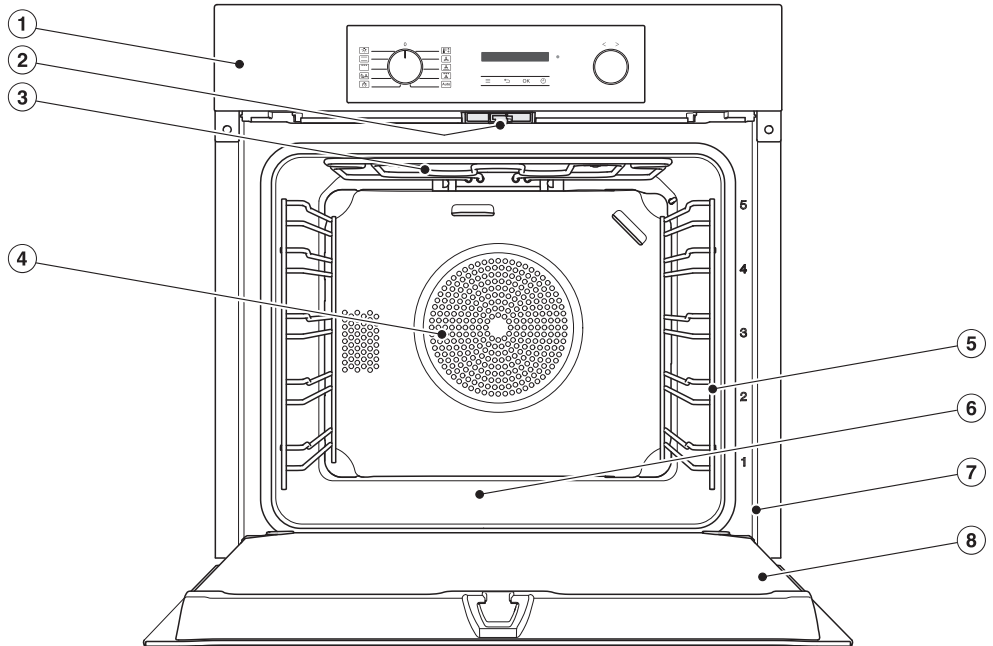

- ① Éléments de commande
- ② Verrouillage de la porte pour le nettoyage par pyrolyse
- ③ Résistances dans les parties inférieure et supérieure du gril
- ④ Ouverture d'aspiration pour le ventilateur avec résistance circulaire situé derrière
- ⑤ Grilles de support avec 5 niveaux
- ⑥ Sole de l'enceinte de cuisson avec résistance de sole intégrée
- ⑦ Cadre frontal avec plaque signalétique
- ⑧ Porte

Panneau de commande du four

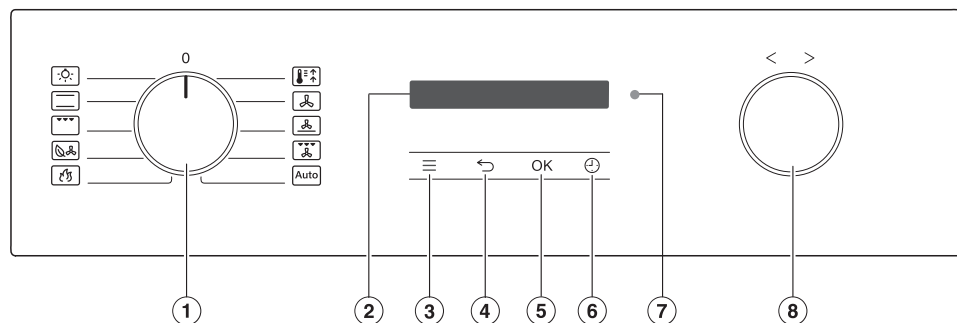









- ① Sélecteur de mode de cuisson
Pour la sélection des modes de cuisson
- ② Écran
Pour afficher l'heure et les informations relatives à l'utilisation du four
- ③ Touche sensitive ≡
Accéder aux réglages
- ④ Touche sensitive ←
Retour en arrière par étapes
- ⑤ Touche sensitive OK
Pour sélectionner des fonctions et enregistrer des réglages
- ⑥ Touche sensitive ↻
Pour régler une minuterie, un temps de cuisson ou une heure de début ou de fin d'un programme de cuisson
- ⑦ Interface optique
(réservé au service après-vente Miele)
- ⑧ Sélecteur rotatif < >
Pour paramétrer les temps, les températures et sélectionner les options de menu

Sélecteur de modes de fonctionnement

Le sélecteur de modes de fonctionnement vous permet de sélectionner le mode de cuisson et d'activer séparément l'éclairage de l'enceinte de cuisson.

Vous pouvez le faire tourner vers la droite ou vers la gauche.

Modes de cuisson

-  Eclairage
-  Chaleur sole-voûte
-  Gril grand
-  Chaleur tournante Eco
-  Pyrolyse
-  Booster
-  Chaleur tournante Plus
-  Cuisson intensive
-  Turbogril
-  Program. automatiques

Écran

L'écran affiche l'heure ou différentes informations concernant les modes de cuisson, les températures, les temps de cuisson, les programmes automatiques et les réglages.

Sélecteur rotatif < >

Vous pouvez tourner le sélecteur vers la droite ou vers la gauche.

Vous pouvez augmenter les valeurs de l'écran, telles que les températures et les temps en tournant vers la droite >, ou les diminuer en tournant vers la gauche <.

Vous pouvez également utiliser le sélecteur rotatif pour naviguer dans la liste de sélection, les réglages et les programmes automatiques de l'écran.





En tournant vers la droite >, vous naviguez vers le bas dans une liste de sélection, en tournant vers la gauche <, vers le haut.

Touches sensibles

Les touches sensibles réagissent au contact du doigt. Chaque contact est confirmé par un bip sonore. Vous pouvez désactiver ce bip via les touches sensibles ≡ | Volume | Signal sonore touches.







Panneau de commande du four

Touches sensibles situées en dessous de l'écran

Touche sensitive	Fonction
	Cette touche sensitive vous permet d'accéder aux paramètres, lorsque le sélecteur de mode de cuisson se trouve en position 0 ou en position Eclairage  .
	Selon le menu dans lequel vous vous trouvez, vous revenez au menu de niveau supérieur ou au menu principal à l'aide de cette touche sensitive.
OK	Cette touche sensitive vous permet de sélectionner des fonctions comme la minuterie par exemple, d'enregistrer des modifications de valeurs ou des réglages et de confirmer des messages.
	Si aucun programme de cuisson n'est en cours, cette touche sensitive permet de régler à tout moment une minuterie (par ex. pour cuire des œufs). Si un programme de cuisson est parallèlement en cours, vous pouvez régler une minuterie, un temps de cuisson ainsi qu'une heure de début et de fin pour le programme de cuisson.

Symboles

Les symboles suivants peuvent s'afficher à l'écran :

Symbole	Signification
	Ce symbole représente des informations supplémentaires et des consignes de commande. Confirmez ces fenêtres d'information en cliquant sur OK.
	Minuterie
	La coche indique le réglage actuel.
	Certains réglages telles que la luminosité de l'écran ou l'intensité sonore, sont effectués via une barre à segments.
	Le verrouillage de la mise en marche empêche l'enclenchement involontaire du four (voir chapitre "Réglages", paragraphe "Sécurité enfants  ").
	Commande à distance (s'affiche uniquement si vous disposez du système Miele@home et que vous avez sélectionné le réglage Commande à distance Activé)

Sélectionner un mode de cuisson

- Sélectionnez le mode de cuisson avec le sélecteur de mode de cuisson.

La température préconisée s'affiche à l'écran.

- Si nécessaire, modifiez la température préconisée avec le sélecteur rotatif < >.
- Validez en appuyant sur *OK*.

Changer de mode de cuisson

Au cours d'un programme de cuisson, vous pouvez changer de mode de cuisson.

- Sélectionnez le nouveau mode de cuisson avec le sélecteur de mode de cuisson.

Les temps de cuisson réglés sont supprimés.



Saisie de chiffres

Les chiffres modifiables sont en surbrillance.

- Tournez le sélecteur rotatif < > vers la droite ou la gauche pour modifier les chiffres.
- Validez en appuyant sur *OK*.

Le chiffre modifié est enregistré.

Sélectionner une option de menu dans la liste de sélection

- En choisissant ,  et , le menu correspondant s'affiche. Faites défiler la liste de sélection avec

le sélecteur rotatif < > jusqu'à ce que l'option de menu souhaitée apparaisse en surbrillance.

- Validez en appuyant sur *OK*.

Modifier le réglage dans une liste de sélection

Le réglage actuel est coché ✓.

- Tournez le sélecteur rotatif < > vers la droite ou la gauche jusqu'à ce que la valeur ou le réglage souhaité(e) s'affiche.

- Validez en appuyant sur *OK*.

Le réglage est mémorisé. Vous revenez au menu précédent.

Modifier le réglage avec une barre verticale

Certains réglages sont représentés par une barre verticale . La valeur maximale est sélectionnée lorsque tous les segments sont pleins.

Si tous les segments sont vides ou qu'un seul segment est rempli, la valeur minimale est sélectionnée ou le réglage est désactivé (par ex. pour le volume).

- Tournez le sélecteur rotatif < > vers la droite ou la gauche jusqu'à ce que le réglage souhaité s'affiche.
- Confirmez votre choix en appuyant sur *OK*.

Le réglage est mémorisé. Vous revenez au menu précédent.

Équipement

Vous trouverez au verso les modèles décrits dans les présentes instructions d'emploi et de montage.

Plaque signalétique

La plaque signalétique est visible en façade lorsque la porte est ouverte.

Vous y trouverez la désignation du modèle, le numéro de fabrication ainsi que les données de raccordement (tension réseau/fréquence/puissance maximale de raccordement).

Si vous avez des questions ou des problèmes, munissez-vous de ces informations pour que Miele puisse vous conseiller de manière ciblée.

Pièces fournies

- Mode d'emploi et instructions de montage pour commander les fonctions du four,
- Vis de fixation du four dans la niche d'encastrement
- Divers accessoires

Accessoires joints et accessoires disponibles en option

En série ou en option suivant les modèles.

En principe, votre four est équipé des grilles de support, d'une plaque de cuisson multi-usage et d'une grille de cuisson (désignée succinctement : grille).

Selon le modèle, votre four peut également disposer de certains accessoires listés ci-après.

Tous les accessoires montrés ici ainsi que les produits de nettoyage et d'entretien sont parfaitement adaptés aux fours Miele.

Pour trouver ces accessoires, rendez-vous sur notre boutique en ligne, chez votre revendeur, ou contactez le service après-vente Miele.

Au moment de la commande, rappelez les références de votre modèle de four et la désignation des accessoires souhaités.

Grilles de support

Sur la droite et la gauche de l'enceinte de cuisson se trouvent des grilles de support ₁⁵, pour insérer les différents accessoires.

Le numéro de chaque niveau est indiqué sur le cadre frontal.

Chaque niveau est composé de 2 tiges de support superposées.

Les accessoires (par ex. une grille) s'insèrent entre les tiges de support.

Vous pouvez démonter les grilles de support (voir le chapitre "Nettoyage et entretien", section "Démonter les grilles de support avec rails coulissants FlexiClips").

Plaque de cuisson, plaque universelle et grille avec sécurité d'extraction

Plaque de cuisson HBB 71 :

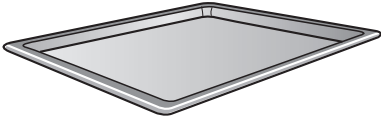

Plaque de cuisson multi-usage HUBB 71 :

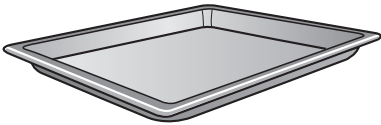

Grille HBBR 71 :

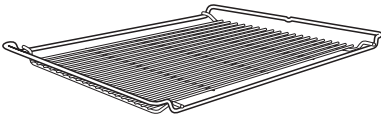

Insérez toujours ces accessoires entre les tiges d'un des niveaux des grilles de support.

Insérez toujours la grille avec le creux vers le bas.

Une sécurité anti-extraction centrale se trouve du côté court de ces accessoires. Elle empêche les accessoires de glisser des grilles de support lorsque vous souhaitez les sortir partiellement de l'enceinte.



Si vous utilisez la plaque de cuisson multi-usage avec une grille posée dessus, la plaque de cuisson multi-usage doit être insérée entre les tiges d'un niveau de cuisson et la grille au-dessus.

Rails coulissants FlexiClip HFC 70-C

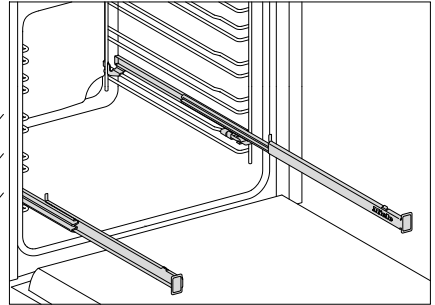

Les rails coulissants FlexiClip peuvent être montés uniquement aux niveaux 1, 2 et 3.

Les rails coulissants FlexiClip peuvent s'extraire entièrement de l'enceinte de cuisson. Ils donnent une vision d'ensemble des aliments.

Insérez les rails coulissants FlexiClip jusqu'au fond avant de mettre l'accessoire dessus.

Équipement

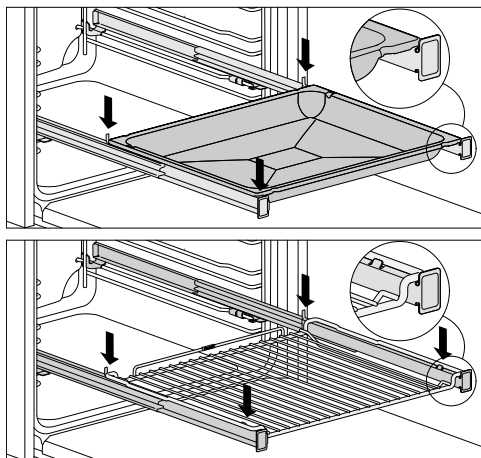

Pour éviter que l'accessoire ne tombe par inadvertance :

- Assurez-vous que les accessoires se trouvent toujours entre les ergots avant et arrière des rails coulissants.
- Lorsque vous glissez la grille sur les rails coulissants FlexiClip, positionnez toujours la zone réservée aux aliments vers le bas.

Les rails coulissants FlexiClip supportent une charge maximale de 15 kg.

Comme les rails coulissants sont montés sur la barre supérieure d'un niveau, la distance par rapport au niveau supérieur, se réduit. Un écart insuffisant peut nuire au résultat de la cuisson.

Vous pouvez utiliser simultanément plusieurs plaques de cuisson, tôles universelles ou grilles de cuisson.

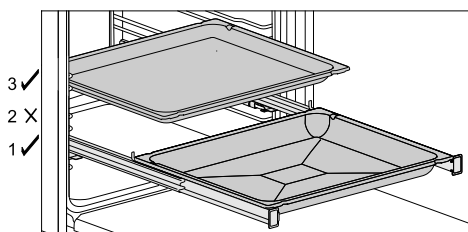

- Glissez une plaque de cuisson, une tôle universelle ou une grille de cuisson sur les rails coulissants FlexiClips.
- Pour enfourner un accessoire supplémentaire, laissez un écart d'au moins un niveau au-dessus des rails coulissants FlexiClips.

Vous pouvez utiliser la tôle universelle avec la grille de cuisson superposée sur les rails coulissants FlexiClips.

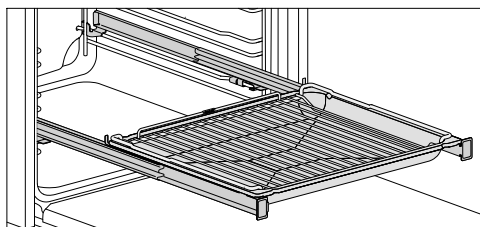

- Glissez la tôle universelle avec la grille de cuisson superposée sur les rails coulissants FlexiClips. La grille de cuisson coulisse automatiquement entre les barres du niveau, au-dessus des rails coulissants FlexiClips.
- Pour enfourner un accessoire supplémentaire, laissez un écart d'au moins un niveau au-dessus des rails coulissants FlexiClips.

Monter des rails coulissants FlexiClip

⚠ Risque de blessure dû aux surfaces brûlantes.

Lorsqu'il est en marche, le four devient très chaud. Vous pouvez vous brûler au contact des résistances, de l'enceinte de cuisson et des accessoires.

Laissez les résistances, l'enceinte de cuisson et les accessoires refroidir avant de monter ou démonter les rails coulissants FlexiClip.

Montez les rails coulissants FlexiClip de préférence au niveau 1. Ils peuvent ainsi être utilisés pour tous les aliments qui doivent être cuits au niveau 2.

Un niveau des grilles de support se compose de deux barres. Les rails coulissants FlexiClip se montent sur les barres supérieures du niveau.

Montez le rail coulissant FlexiClip avec le logo Miele du côté droit.

Lors du montage ou du démontage, n'écartez **pas** les rails coulissants FlexiClip.

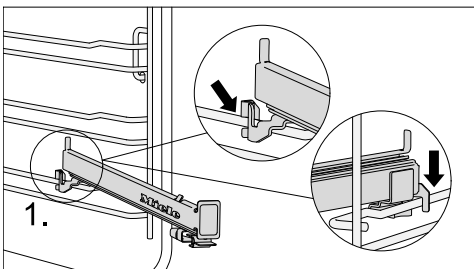

- Accrochez le rail coulissant FlexiClip à l'avant sur la barre supérieure d'un niveau (1.).

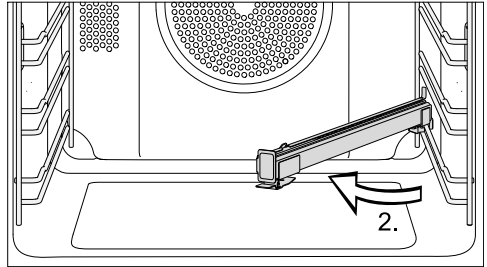

- Faites pivoter le rail coulissant FlexiClip vers le centre de l'enceinte de cuisson (2.).

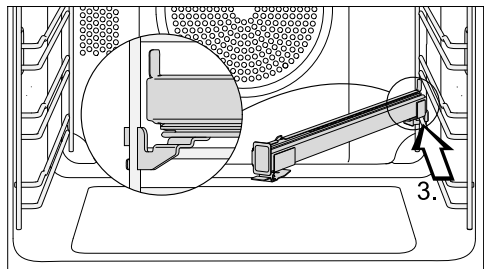

- Faites glisser le rail coulissant FlexiClip vers l'arrière, en biais le long de la barre supérieure, jusqu'à la butée (3.).

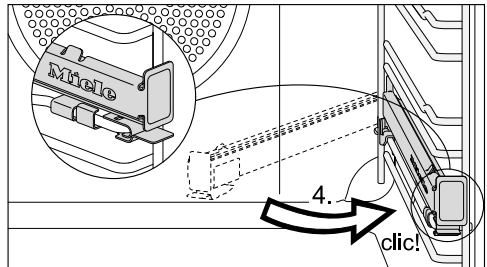

- Positionnez le rail coulissant FlexiClip et enclenchez-le sur la barre supérieure en vous assurant qu'un clic se fasse entendre (4.).

Si les rails coulissants FlexiClip se bloquent après le montage, tirez dessus une fois d'un coup sec.

Équipement

Démonter les rails coulissants FlexiClip

⚠ Risque de blessure dû aux surfaces brûlantes.

Lorsqu'il est en marche, le four devient très chaud. Vous pouvez vous brûler au contact des résistances, de l'enceinte de cuisson et des accessoires.

Laissez les résistances, l'enceinte de cuisson et les accessoires refroidir avant de monter ou démonter les rails coulissants FlexiClip.

- Poussez complètement le rail coulissant FlexiClip dans l'enceinte de cuisson.

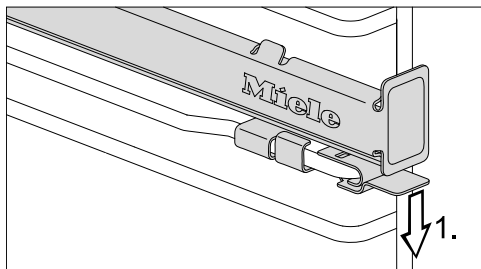

- Appuyez sur la languette du rail coulissant FlexiClip pour l'abaisser (1.).

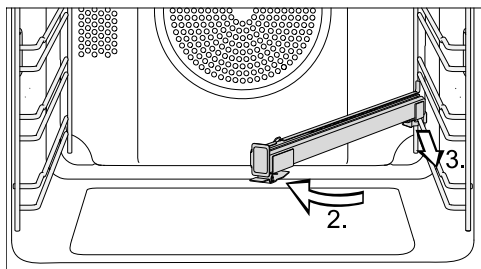

- Faites pivoter le rail coulissant FlexiClip vers le centre de l'enceinte de cuisson (2.) puis tirez-le vers l'avant le long de la barre supérieure (3.).
- Décrochez le rail coulissant FlexiClip de la barre et retirez-le.

Moules ronds



Ce moule circulaire non perforé **HBF 27-1** convient parfaitement à la préparation de pizzas, de gâteaux plats à base de pâte levée ou brisée, de tartes sucrées, de desserts gratinés, de pitas, ainsi qu'à la cuisson de quiches ou de pizzas surgelées.

Le moule circulaire perforé **HBFP 27-1** a été spécialement conçu pour la préparation de la pâtisserie, pains, viennoiseries, pizzas bien croustillantes, de pains et de petits-pains. Les fines perforations permettent de dorer également les aliments par le dessous. Vous pouvez également l'utiliser pour sécher/déshydrater les aliments.

La surface émaillée des deux moules est traitée avec un revêtement PerfectClean.

- Insérez la grille de cuisson et posez le moule rond sur la grille.

Plaque de cuisson Gourmet, perforée HBBL 71

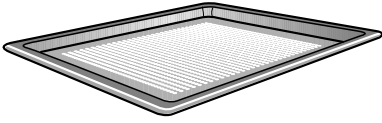

La plaque de cuisson Gourmet perforée a été spécialement conçue pour la cuisson des pâtes à base de levure et des pâtes à l'huile et au séré, du pain et des petits pains.

Les fines perforations permettent de dorer également les aliments par le dessous.

Vous pouvez aussi utiliser la plaque de cuisson Gourmet pour sécher/déshydrater les aliments.

La surface émaillée est traitée avec un revêtement PerfectClean.

Le **moule rond perforé HBFP 27-1** offre les mêmes possibilités d'utilisation.

Pierre de cuisson HBS 70



La pierre de cuisson permet d'obtenir d'excellents résultats de cuisson pour les plats à fond croustillant tels que les pizzas, les quiches, le pain, les petits pains, les petits fours salés ou autres. Cette pierre est en céramique réfractaire émaillée. Elle est fournie avec une pelle en bois non traité pour y placer et en retirer les aliments.

- Insérez la grille de cuisson et placez la pierre dessus.

Plaque à griller et rôtir HGBB 71

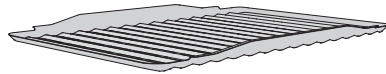

La plaque à griller et rôtir se place dans la plaque de cuisson multi-usage. Elle évite que le jus de viande ne brûle, afin qu'il puisse être réutilisé en fin de cuisson.

La surface émaillée est traitée avec un revêtement PerfectClean.

Équipement

Plat à rôtir Gourmet HUB Couvercle pour plat à rôtir HBD

Contrairement aux autres plats à rôtir, le plat à rôtir Gourmet de Miele peut être enfourné directement sur les grilles de support. Tout comme la grille, il est doté d'une sécurité anti-extraction. La surface du plat à rôtir est dotée d'un revêtement anti-adhésif.

Le plat à rôtir Gourmet est disponible en plusieurs profondeurs. La largeur et la hauteur ne changent pas.

Des couvercles adaptés sont disponibles séparément. Indiquez la désignation du modèle au moment de l'achat.

Profondeur :
22 cm

HUB 5000-M
HUB 5001-M*



HBD 60-22

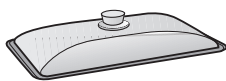

Profondeur :
35 cm

HUB 5001-XL*

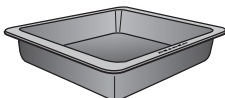

HBD 60-35

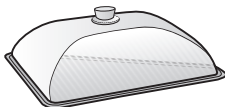

Poignée de retrait HEG

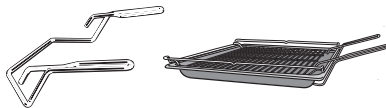



La poignée de retrait vous permet de sortir la plaque de cuisson multi-usage, la plaque de cuisson et la grille avec plus de facilité.

Accessoires pour le nettoyage et l'entretien

- Chiffon microfibras Miele
- Nettoyant pour four Miele

* compatible avec les plans de cuisson à induction

Dispositifs de sécurité

- **Sécurité enfants** 
(voir chapitre „Réglages“, section „Sécurité enfants )
- **Ventilateur de refroidissement**
(voir chapitre “Réglages”, section “Arrêt différé ventilateur”)
- **Arrêt de sécurité**
L’arrêt de sécurité s’active automatiquement si le four est utilisé pendant une durée anormalement longue. Cette durée varie en fonction du mode de cuisson choisi.
- **Porte ventilée**
La porte est équipée d’une vitre fabriquée dans un verre qui renvoie partiellement la chaleur. Pendant le fonctionnement du four, de l’air circule également dans la porte de sorte que la vitre extérieure reste froide. Vous pouvez déposer la porte et la démonter pour la nettoyer (voir le chapitre “Nettoyage et entretien”).
- **Verrouillage de porte** pour la pyrolyse
Au début de la pyrolyse, la porte est verrouillée pour des raisons de sécurité. La porte se déverrouille seulement lorsque la température dans l’enceinte de cuisson descend en deçà de 280 °C.

Surfaces avec revêtement PerfectClean

Les surfaces revêtues de PerfectClean se distinguent par d’excellentes propriétés antiadhésives et un nettoyage exceptionnellement facile.

Les aliments se détachent facilement. Les salissures résultant d’une cuisson ou d’un rôtissage s’éliminent rapidement.

Vous pouvez trancher et découper vos aliments sur les surfaces PerfectClean.

N’utilisez pas de couteaux en céramique pour ne pas rayer les surfaces traitées avec PerfectClean.

Les surfaces avec revêtement PerfectClean s’entretiennent comme le verre.

Veillez lire les indications au chapitre “Nettoyage et entretien” afin de préserver les propriétés antiadhésives et la facilité d’entretien.

Surfaces avec revêtement PerfectClean :

- Plaque de cuisson multi-usage
- Plaque de cuisson
- Plaque à griller et rôtir
- Plaque de cuisson Gourmet, perforée
- Moule rond
- Plat rond, perforé

Première mise en marche

Miele@home

Votre four est équipé d'un module Wi-Fi intégré.

Pour son utilisation, il vous faut :

- un réseau Wi-Fi
- l'app Miele
- un compte utilisateur Miele. Le compte utilisateur peut être créé via l'app Miele.

L'app Miele vous guide pour la connexion entre le four et le réseau Wi-Fi local.

Une fois le four connecté au réseau Wi-Fi, vous pouvez par exemple procéder aux actions suivantes avec l'appli :

- Obtenir des informations sur l'état de fonctionnement de votre four
- Relever des informations sur les programmes de cuisson achevés de votre four
- Quitter les programmes de cuisson en cours

En connectant le four à votre réseau Wi-Fi, la consommation d'énergie augmente, même si le four est désactivé.

Assurez-vous que le signal de votre réseau Wi-Fi est suffisamment fort sur le lieu d'installation de votre four.

Disponibilité de la connexion Wi-Fi

La connexion Wi-Fi partage une plage de fréquence avec d'autres appareils (par ex. micro-ondes, jouets télécommandés). Cela peut entraîner des problèmes de connexion temporaires ou complets. Une disponibilité constante des fonctions proposées ne peut donc pas être garantie.

Disponibilité Miele@home

L'utilisation de l'App Miele dépend de la disponibilité du service Miele@home de votre pays.

Le service de Miele@home n'est pas disponible dans tous les pays.

Vous trouverez plus d'informations sur la disponibilité de ce service sur notre page Internet www.miele.com.

Application Miele

Vous pouvez télécharger gratuitement les Apps Miele depuis l'Apple App Store ou depuis Google Play Store.



Réglages de base

Pour la première mise en service, vous devez effectuer les réglages ci-dessous. Vous pouvez modifier ces réglages d'usine ultérieurement (voir chapitre "Réglages").

 Risque de blessure en raison des surfaces brûlantes.

Lorsqu'il est en marche, le four devient très chaud.

N'utilisez le four que lorsque celui-ci est encastré afin de garantir son bon fonctionnement.

Une fois le four raccordé au réseau électrique, il s'enclenche automatiquement. L'écran affiche 12:00.

- Tournez le sélecteur de mode de cuisson sur Booster .

Le premier réglage de base apparaît à l'écran.

Régler la langue

- Sélectionnez la langue souhaitée.

Si vous avez sélectionné par mégarde une langue que vous ne comprenez pas, suivez les instructions du chapitre "Réglages", paragraphe "Langue .

Configuration du site

- Sélectionnez le site souhaité.

Installer Miele@home

L'écran affiche Installer Miele@home.

- Si vous souhaitez activer Miele@home immédiatement, validez avec *OK*.
- Si vous souhaitez reporter la configuration à un moment ultérieur, sélectionnez *Sauter* et confirmez avec *OK*. Vous trouverez les informations sur les réglages suivantes au chapitre "Réglages", paragraphe "Miele@home".
- Si vous voulez installer Miele@home immédiatement, sélectionnez la méthode de connexion souhaitée.

L'écran et l'app Miele vous guident dans les étapes suivantes.

Régler l'heure

- Réglez l'heure en heures et en minutes.
- Validez en appuyant sur *OK*.

Terminer la première mise en service

- Suivez les instructions complémentaires éventuelles indiquées sur l'écran.
- Tournez le sélecteur de mode de cuisson en position **0**.

La première mise en service est terminée.

Première mise en marche

Première montée en température du four

Des odeurs désagréables peuvent se produire lors de la première utilisation. Pour les éliminer, faites chauffer le four pendant au moins une heure.

Pendant la montée en température, assurez-vous que la cuisine est bien ventilée. Évitez que les odeurs ne se répandent dans d'autres pièces.

- Enlevez les autocollants ou films de protection qui peuvent se trouver sur le four et les accessoires.
- Avant la montée en température, nettoyez l'enceinte de cuisson avec un chiffon humide pour éliminer la poussière éventuelle et les restes d'emballage.
- Insérez les rails coulissants FlexiClip (s'il y en a) dans les grilles de support et insérez les plaques et la grille.
- Sélectionnez le mode de cuisson Booster .

La température préconisée (160 °C) s'affiche.

Le chauffage de l'enceinte de cuisson, l'éclairage et le ventilateur de refroidissement se mettent en marche.

- Sélectionnez la température maximale (250 °C).
- Préchauffez le four pendant au moins 1 heure.
- Après la montée en température, tournez le sélecteur de mode de cuisson en position **0**.

Nettoyer l'enceinte après le premier chauffage

 Risque de blessure dû aux surfaces brûlantes.







Pendant son fonctionnement, le four devient très chaud. Vous pouvez vous brûler au contact des résistances, de l'enceinte et des accessoires.

Laissez les résistances, l'enceinte de cuisson et les accessoires refroidir avant de les nettoyer à la main.

- Retirez l'ensemble des accessoires de l'enceinte de cuisson et nettoyez-les à la main (voir le chapitre "Nettoyage et entretien").
- Nettoyez l'enceinte avec une éponge propre, du liquide vaisselle et de l'eau chaude ou avec un chiffon en microfibres propre et humide.
- Séchez ensuite les surfaces avec une lavette douce.

Attendez que l'enceinte de cuisson soit sèche avant de fermer la porte.

Aperçu des réglages

Option de menu	Réglages disponibles
Langue 	... deutsch english ... Site
Heure	Affichage Activé* Eteint Désactivation de nuit Format de l'heure 12h 24h* régler
Ecran	Luminosité 
Volume	Signaux sonores Mélodies*  Fréquence simple  Signal sonore touches 
Unités	Température °C* °F
Temp. préprogrammées	
Conseil pyrolyse	Activé * Eteint
Arrêt différé ventilateur	Régulation thermique* Commandé par la durée
Heures fonctionnement	
Sécurité enfants 	Activé Eteint*
Miele@home	Activer Désactiver Etat de la connexion Nouvelle installation Réinitialiser Installer
Commande à distance	Activé* Eteint
Mise à jour à distance	Activé* Eteint
Version logiciel	
Revendeur	Mode expo Activé Eteint*
Réglages usine	Réglages de l'appareil Temp. préprogrammées

* Réglage d'usine

Réglages

Sélectionner le menu “Réglages”

Via la touche sensitive , vous pouvez accéder au menu “Réglages” et personnaliser votre four, en adaptant les réglages d'usine à vos besoins.

■ Tournez le sélecteur de mode de cuisson en position **0** ou en position Eclairage .

■ Effleurez la touche sensitive .

La liste de sélection des réglages s'affiche.

■ Avec le sélecteur rotatif < >, sélectionnez le réglage souhaité.



Vous pouvez vérifier ou modifier les réglages.

■ Pour quitter le menu, sélectionnez de nouveau la touche sensitive .

Langue

Vous pouvez régler votre langue et votre site.

Une fois votre sélection validée, le texte à l'écran s'affiche dans la langue de votre choix.

Remarque : Si vous avez choisi par mégarde une langue que vous ne comprenez pas, effleurez la touche . Le symbole  vous aide à vous orienter pour revenir au sous-menu Langue .

Heure

Affichage

Sélectionnez le type d'affichage de l'heure pour le four éteint :

- Activé
L'heure est toujours affichée à l'écran.
- Eteint
L'écran reste sombre pour économiser l'énergie.
- Désactivation de nuit
L'heure s'affiche à l'écran uniquement de 5 h à 23 h pour économiser de l'énergie. Le reste du temps, l'écran est noir.

Format de l'heure

Vous pouvez afficher l'heure en format 24 ou 12 heures (24h ou 12h).

régler

Réglez les heures et les minutes.

Après une panne de courant, l'heure actuelle s'affiche à nouveau. L'heure est enregistrée pendant env. 5 minutes.

Ecran

Luminosité

La luminosité de l'écran est représentée par une barre segmentée.

- ■■■■■■■■
luminosité maximale
- ■■■■■■■
luminosité minimale

Volume

Signaux sonores

Si les signaux sonores sont activés, un signal retentit lorsque la température réglée est atteinte et après écoulement de la durée réglée.

Mélodies

A la fin d'un processus, une mélodie se répète plusieurs fois à intervalles réguliers.

Le volume de cette mélodie est représenté par une barre verticale.

- ■■■■■■■■
volume maximum
- □■■■■■■
mélodie éteinte

Fréquence simple

À la fin d'un processus, un son continu retentit pendant un certain temps.

Le volume de ce son unique est représenté par une barre verticale.

- ■■■■■■■■■■■■■■■■
volume maximum du son
- □■■■■■■■■■■■■■■
volume minimum du son

Signal sonore touches

Le volume du son des touches, qui retentit à chaque contact, est représenté par une barre verticale.

- ■■■■■■■■
volume maximum
- □■■■■■■
Le son des touches est désactivé

Unités

Température

Vous pouvez régler la température en degrés Celsius (°C) ou Fahrenheit (°F).

Temp. préprogrammées

Il est recommandé de modifier les températures préconisées si vous en utilisez souvent d'autres.

Dès que vous avez sélectionné une option de menu, la liste de sélection des modes de fonctionnement s'affiche, avec la température préconisée correspondante.

- Sélectionnez le mode de cuisson souhaité.
- Modifiez la température préconisée.
- Validez en appuyant sur *OK*.

Conseil pyrolyse

Vous pouvez régler si la recommandation en vue d'exécuter la pyrolyse apparaît (*Activé*) ou non (*Eteint*).

Réglages

Arrêt différé ventilateur

À la fin d'un processus de cuisson, la ventilation se poursuit afin d'éliminer l'humidité résiduelle à l'intérieur de l'enceinte de cuisson, dans le bandeau de commande et la niche d'encastrement.

- Régulation thermique
Le ventilateur de refroidissement est désactivé lorsque la température de l'enceinte de cuisson descend en dessous de 70 °C env.
- Commandé par la durée
Le ventilateur de refroidissement est désactivé après env. 25 minutes.

L'eau de condensation risque d'endommager la niche d'encastrement et le plan de travail, et corroder le four.

Si vous conservez des plats au chaud, le réglage **Commandé par la durée** augmente l'humidité de l'air et embue le bandeau de commande, forme des gouttes sous le plan de travail ou embue la façade du meuble.

Ne conservez pas de plat dans l'enceinte de cuisson si vous avez sélectionné le réglage **Commandé par la durée**.

Heures fonctionnement

En sélectionnant **Heures fonctionnement**, vous pouvez accéder au nombre totale d'heures de fonctionnement de votre four.

Sécurité enfants

Le verrouillage de la mise en marche empêche l'enclenchement involontaire du four.

Si le verrouillage de la mise en marche est activé, vous pouvez immédiatement régler une minuterie.

Le verrouillage de la mise en marche est maintenu même après une panne de courant.

- Activé
Le verrouillage de la mise en marche est activé. Pour pouvoir utiliser le four, effleurez la touche **OK** pendant au moins 6 secondes.
- Eteint
Le verrouillage de la mise en marche est désactivé. Vous pouvez utiliser le four comme d'habitude.

Miele@home

Le four fait partie des appareils ménagers compatibles avec Miele@home. Au départ de l'usine, votre four est équipé d'un module de communication Wi-Fi et adapté pour la communication sans fil.

Vous avez plusieurs possibilités pour raccorder votre four à votre réseau Wi-Fi. Nous vous recommandons de connecter votre four à votre réseau Wi-Fi via l'application Miele ou par WPS.

- Activer
Ce réglage n'est visible que si Miele@home est désactivé. La fonction Wi-Fi est réactivée.
- Désactiver
Ce réglage n'est visible que si Miele@home est activé. L'installation Miele@home est maintenue, la fonction Wi-Fi est désactivée.
- Etat de la connexion
Ce réglage n'est visible que si Miele@home est activé. L'écran affiche des informations telles que la qualité de réception du Wi-Fi, le nom du réseau et l'adresse IP.
- Nouvelle installation
Ce réglage est visible uniquement si un réseau Wi-Fi a déjà été installé. Réinitialisez les réglages du réseau et configurez immédiatement une nouvelle connexion.
- Réinitialiser
Ce réglage est visible uniquement si un réseau Wi-Fi a déjà été installé. La fonction Wi-Fi est désactivée et la connexion au réseau Wi-Fi est réinitialisée au réglage d'usine. Vous de-

vez reconfigurer la connexion au réseau Wi-Fi pour pouvoir utiliser Miele@home.

Réinitialisez les réglages du réseau si vous éliminez, vendez le four ou mettez en service un four d'occasion. C'est la seule manière de garantir que vous avez supprimé toutes les données personnelles et que le précédent propriétaire ne puisse plus avoir accès au four.

- Installer
Ce réglage est visible uniquement s'il n'existe pas encore de connexion à un réseau Wi-Fi. Vous devez reconfigurer la connexion au réseau Wi-Fi pour pouvoir utiliser Miele@home.

Commande à distance

Si vous avez installé l'app Miele sur votre terminal mobile, si vous disposez du système Miele@home et si vous avez activé la commande à distance (Activé), vous pouvez régler la température et le mode de cuisson après avoir sélectionné un mode de cuisson, sélectionner des consignes relatives aux programmes de cuisson en cours ou mettre fin à un programme de cuisson en cours.

En mode veille avec maintien de la connexion au réseau, le four nécessite au maximum 2 W.

Réglages

Mise à jour à distance

L'option Mise à jour à distance ne s'affiche et ne peut être sélectionnée que si les conditions d'utilisation de Miele@home sont remplies (voir chapitre "Première mise en service", paragraphe "Miele@home").

Le logiciel de votre four peut être mis à jour via la fonction RemoteUpdate. Si une mise à jour est disponible pour votre four, ce dernier la téléchargera automatiquement. L'installation d'une mise à jour ne s'effectue pas automatiquement, vous devez la lancer manuellement.

Même si vous n'installez pas de mise à jour, vous pouvez utiliser votre four comme d'habitude. Néanmoins, Miele recommande d'installer les mises à jour.

Mise en marche/arrêt

La mise à jour à distance est activée par défaut. Une mise à jour disponible est automatiquement téléchargée et doit être installée manuellement.

Désactiver la mise à jour à distance si vous ne souhaitez pas de téléchargement automatique des mises à jour.

Déroulement de la mise à jour à distance

Des informations sur le contenu et les conséquences d'une mise à jour sont disponibles sur l'app Miele.

Un message s'affiche sur l'écran de votre four dès qu'une mise à jour du logiciel est disponible.

Vous pouvez installer immédiatement la mise à jour ou différer l'installation. La question est reposée en remettant le four en marche.

Si vous ne souhaitez pas installer la mise à jour, désactivez-la.

La mise à jour peut prendre quelques minutes.

Respectez les points suivants pour la mise à jour à distance :

- Tant que vous ne recevez pas de notification, aucune mise à jour n'est disponible.
- Une mise à jour installée ne peut être annulée.
- N'éteignez pas le four pendant la mise à jour. Dans le cas contraire, la mise à jour sera interrompue et ne sera pas installée.
- Seul le SAV Miele est habilité à exécuter certaines mises à jour du logiciel.

Version logiciel

La version du logiciel est destinée au service après-vente Miele. Cette information n'est d'aucune utilité pour le particulier.

Revendeur

Cette fonction permet aux commerçants de présenter le four sans le chauffer. Ce réglage est inutile pour une utilisation privée.

Mode expo

Si vous mettez le four en marche lorsque le mode expo est activé, le message Mode expo activé. L'app. ne chauffe pas apparaît.

- Activé
Pour activer le mode expo, effleurez la touche *OK* pendant au moins 4 secondes.
- Eteint
Pour désactiver le mode expo, effleurez la touche *OK* pendant au moins 4 secondes. Vous pouvez utiliser le four comme d'habitude.

Réglages usine

- Réglages de l'appareil
Tous les réglages sont réinitialisés aux réglages d'usine.
- Temp. préprogrammées
Les températures préconisées modifiées sont réinitialisées aux réglages d'usine.

Minuterie

Utiliser la fonction Minuterie

Vous pouvez utiliser la minuterie  pour surveiller certaines opérations, notamment pour la cuisson des œufs.

Vous pouvez également utiliser la minuterie si vous avez simultanément configuré le démarrage ou l'arrêt d'un programme de cuisson (par exemple pour vous rappeler d'assaisonner un aliment ou de l'arroser pendant le temps de cuisson).

La minuterie maximale réglable est 59:59 min.

Régler la minuterie

Exemple : Vous souhaitez cuire des œufs et régler la minuterie sur 6 minutes et 20 secondes.

- Effleurez la touche sensitive .
- Si un programme de cuisson est en cours simultanément, sélectionnez Minuterie.

Le message régler 00:00 min s'affiche.

- Avec le sélecteur rotatif, paramétrez < > 06:20.
- Validez en appuyant sur OK.

La durée de la minuterie est enregistrée.

Si le four est éteint, la durée de la minuterie et  s'affichent à la place de l'heure.

Si un programme de cuisson est parallèlement en cours **sans** temps de cuisson réglé,  et la durée de la minuterie s'affichent dès que la température réglée est atteinte.

Si un programme de cuisson est parallèlement en cours **avec** un temps de cuisson réglé, le décompte de la minuterie reste en arrière-plan, le temps de cuisson s'affiche en priorité sur l'écran.

Si vous vous trouvez dans un menu, la minuterie s'affiche en arrière-plan.

Lorsque le temps de la minuterie est écoulé,  clignote, un signal sonore retentit et le temps est décompté, jusqu'à 59:59 min max.

- Effleurez la touche sensitive .

Les signaux visuel et sonore s'arrêtent.

Modifier la minuterie

- Effleurez la touche sensitive .
- Si un programme de cuisson est en cours simultanément, sélectionnez Minuterie.
- Sélectionnez modifier.
- Validez en appuyant sur OK.

La minuterie apparaît.

- Modifiez la minuterie.
- Validez en appuyant sur OK.









Le nouveau temps de minuterie est enregistré.

Supprimer la minuterie

- Effleurez la touche sensitive .
- Si un programme de cuisson est en cours simultanément, sélectionnez Minuterie.
- Sélectionnez Supprimer.
- Validez en appuyant sur OK.





La minuterie est supprimée.

Présentation des modes de cuisson

Modes de cuisson	Valeur préconisée	Range
Chaleur tournante Plus 	160 °C	30–250 °C
Cuisson intensive 	170 °C	50–250 °C
Chaleur tournante Eco 	190 °C	100–250 °C
Booster 	160 °C	100–250 °C
Chaleur sole-voûte 	180 °C	30–280 °C
Gril grand 	240 °C	200–300 °C
Turbogrill 	200 °C	100–260 °C
Program. automatiques 		
Pyrolyse 		

Conseils pour économiser de l'énergie

Processus de cuisson

- Retirez du four tous les accessoires dont vous n'avez pas besoin pour la cuisson.
- En général, il vaut mieux choisir la température la plus faible de la plage indiquée dans la recette ou le tableau de cuisson, puis vérifier la cuisson une fois la durée de cuisson minimale écoulée.
- Ne préchauffez l'enceinte que si cela est indiqué dans la recette ou dans le tableau de cuisson.
- Évitez d'ouvrir la porte du four pendant la cuisson.
- Utilisez de préférence des moules mats et sombres et des plats de cuisson en matériau non réfléchissant (acier émaillé, verre résistant à la chaleur, fonte d'aluminium recouverte d'un revêtement). Les matériaux brillants comme l'inox ou l'aluminium renvoient la chaleur, qui atteint par conséquent moins bien l'aliment. Ne recouvrez ni la sole de l'enceinte de cuisson ni la grille de feuille d'aluminium renvoyant la chaleur.
- Surveillez la durée de cuisson pour éviter tout gaspillage d'énergie lors de la cuisson des aliments. Programmez une durée de cuisson ou utilisez une sonde thermique si vous en disposez.
- Vous pouvez utiliser le mode de cuisson Chaleur tournante Plus  pour un grand nombre de plats. Il permet de cuire à une température plus faible que le mode Chaleur sole-voûte , car la chaleur est immédiatement diffusée dans l'enceinte de cuisson. Vous pouvez en outre cuire sur plusieurs niveaux en même temps.
- Chaleur tournante Eco  est un mode de cuisson innovant adapté à la cuisson de petites portions, par ex. pizzas surgelées, petits pains précuits ou biscuits à l'emporte-pièce, mais également pour des plats à base de viande et rôtis. Vous économisez de l'énergie en utilisant la chaleur de façon optimale. En cuisant sur un niveau, vous économisez jusqu'à 30 % d'énergie pour des résultats de cuisson tout aussi bons. N'ouvrez pas la porte pendant le processus de cuisson.
- Pour les grillades, utilisez autant que possible le mode Turbogril . Ce mode de cuisson permet d'utiliser des températures moins élevées que les autres modes de gril avec température maximale.
- Si possible, préparez plusieurs plats en même temps. Placez-les les uns à côté des autres ou sur différents niveaux.
- Cuisez directement les uns après les autres les plats que vous ne pouvez pas préparer en même temps, pour utiliser la chaleur déjà présente.

Utilisation de la chaleur résiduelle

- Si vous avez programmé une cuisson à plus de 140 °C et une durée supérieure à 30 minutes, vous pouvez réduire la température au réglage minimum env. 5 minutes avant la fin du processus de cuisson. La chaleur résiduelle suffit à terminer la cuisson de votre plat. Cependant, n'éteignez le four en aucun cas (voir le chapitre "Consignes de sécurité et mises en garde").
- Il est préférable de lancer la pyrolyse directement à la fin d'un processus de cuisson. La chaleur résiduelle réduit la consommation d'énergie.

Mode économie d'énergie

Pour des raisons d'économies d'énergie, le four s'éteint automatiquement lorsqu'aucun processus de cuisson ou autre commande n'est en cours. L'heure s'affiche ou l'écran est sombre (voir le chapitre "Réglages").

Commande

Facilité d'utilisation

- Placez les aliments dans l'enceinte de cuisson.
- Sélectionnez le mode de cuisson souhaité à l'aide du sélecteur de mode de cuisson.

Après un court affichage du mode de cuisson, la température préconisée s'affiche.

- Si nécessaire, modifiez la température préconisée avec le sélecteur rotatif < >.

La température préconisée est enregistrée après quelques secondes. Vous pouvez modifier ultérieurement la température avec le sélecteur rotatif < >.

- Validez en appuyant sur **OK**.

La température réelle s'affiche et la phase de montée en température commence.

Vous pouvez suivre la montée en température. Un signal retentit lorsque l'appareil atteint la température sélectionnée.

- Après la cuisson, tournez le sélecteur de mode de cuisson en position **0**.
- Retirez les aliments cuits de l'enceinte de cuisson.

Modifier les valeurs et les réglages pour un processus de cuisson

Dès qu'un programme de cuisson est en cours, vous pouvez en modifier les valeurs ou les réglages en fonction du mode sélectionné.

Les réglages suivants peuvent être modifiés selon le mode sélectionné :

- Température
- Durée
- Terminé à
- Départ à

Modifier la température

Vous pouvez régler la température préconisée via les touches sensibles ≡ | Temp. préprogrammées de manière permanente en l'adaptant à vos habitudes personnelles.

- Modifiez la température avec le sélecteur rotatif < >.

La température change par paliers de 5 °C.

- Validez en appuyant sur **OK**.

Remarque : Si vous avez programmé un temps de cuisson, vous devez tout d'abord quitter le menu "temps de cuisson" à l'aide de la touche sensitive ↵. Ensuite, vous pouvez modifier la température avec le sélecteur rotatif < >. Enfin, effleurez la touche sensitive ⏸ pour afficher de nouveau le temps de cuisson.

Régler les temps de cuisson

La cuisson sera moins réussie si le plat reste trop longtemps dans le four avant le début du programme de cuisson. Les aliments frais peuvent changer de couleur, voire devenir impropres à la consommation. La pâte risque de sécher et la levure de perdre son efficacité pendant la cuisson.



Sélectionnez une durée aussi courte que possible jusqu'au démarrage du programme de cuisson.

Vous avez enfourné le plat dans l'enceinte et avez sélectionné un mode ainsi que les réglages requis, par ex. la température.



Vous pouvez désactiver automatiquement ou activer et désactiver le programme de cuisson en entrant *Durée*, *Terminé à* ou *Départ à* à l'aide de la touche .

- *Durée*
Vous indiquez le temps nécessaire à la cuisson des aliments. Une fois ce temps écoulé, le chauffage de l'enceinte de cuisson s'arrête automatiquement. Le temps de cuisson maximum pouvant être réglé dépend du mode sélectionné.
- *Terminé à*
Déterminez l'heure à laquelle le programme de cuisson doit se terminer. Le chauffage de l'enceinte de cuisson s'arrête automatiquement à ce moment-là.

- *Départ à*
Cette fonction n'apparaît dans le menu que si vous avez sélectionné l'option *Durée* ou *Terminé à*. *Départ à* permet de déterminer le moment précis où le programme de cuisson doit démarrer. Le chauffage de l'enceinte de cuisson se met en marche automatiquement à ce moment-là.

- Effleurez la touche sensitive .
- Réglez les heures souhaitées.
- Validez en appuyant sur *OK*.
- Effleurez la touche  pour revenir au menu du mode sélectionné.



Modification des durées de cuisson réglées

- Effleurez la touche sensitive .
- Sélectionnez le temps souhaité.
- Validez en appuyant sur *OK*.
- Sélectionnez *modifier*.
- Modifiez le temps de cuisson réglé.
- Validez en appuyant sur *OK*.
- Sélectionnez la touche sensitive  pour revenir au menu du mode de cuisson sélectionné.

Les réglages sont supprimés dans le cas d'une panne de courant.

Commande

Suppression des durées de cuisson réglées

- Effleurez la touche sensitive .
- Sélectionnez le temps souhaité.
- Validez en appuyant sur **OK**.
- Sélectionnez Supprimer.
- Validez en appuyant sur **OK**.
- Sélectionnez la touche sensitive  pour revenir au menu du mode de cuisson sélectionné.

Si vous supprimez **Durée**, les temps réglés pour les options **Terminé à** et **Départ à** sont également effacés.

Si vous supprimez **Terminé à** ou **Départ à**, le processus de cuisson démarre avec la durée de cuisson réglée.

Interrompre la cuisson

- Tournez le sélecteur de mode de cuisson sur un autre mode de cuisson ou en position **0**.

Les temps de cuisson réglés sont supprimés. Si vous avez tourné le sélecteur de mode de cuisson en position **0**, éteignez le chauffage et l'éclairage de l'enceinte.



Préchauffer l'enceinte

Le mode de cuisson **Booster** sert à accélérer la montée en température de l'enceinte.

Le préchauffage de l'enceinte n'est indispensable que pour de rares préparations.

- Enfournez la plupart des plats dans l'enceinte froide afin d'utiliser la chaleur émise dès la phase de chauffage.

- Il est conseillé de préchauffer l'enceinte pour les préparations et modes de cuisson suivants :

- Pâte à pain foncée ainsi que rosbif et filet en mode de cuisson **Chaleur tournante Plus**  et **Chaleur sole-voûte** 
- Gâteaux et biscuits avec temps de cuisson court (jusqu'à env. 30 minutes) ainsi que des pâtes délicates (par ex. génoise) en mode de cuisson **Chaleur sole-voûte** 

Montée en température accélérée

Le mode de cuisson **Booster**  permet de réduire la phase de chauffage.

Pour certains aliments (pizzas, pâtes délicates comme les biscuits ou les petits gâteaux), il est préférable de ne pas utiliser le mode de cuisson **Booster**  pendant la phase de préchauffage.

Ces aliments brunissent trop rapidement sur le dessus.

- Sélectionnez **Booster** .
- Sélectionnez la température.
- Sélectionnez le mode de cuisson souhaité une fois que le four a atteint la température programmée.
- Placez les aliments dans l'enceinte de cuisson.

Utiliser des programmes automatiques

Les programmes automatiques vous permettent d'obtenir les meilleurs résultats de cuisson de façon confortable et sûre.

Vous trouverez les recettes correspondantes à la fin du mode d'emploi et ses instructions de montage.

- Sélectionnez Program. automatiques **Auto**.

La liste de sélection s'affiche.

- Sélectionnez le programme automatique souhaité.
- Suivez les instructions qui s'affichent à l'écran.

Consignes d'utilisation

- Aidez-vous des recettes fournies pour utiliser les programmes automatiques. Pour un résultat de cuisson optimal, nous vous conseillons d'utiliser les bonnes quantités et les accessoires adaptés pour les recettes.
- Pour choisir le bon niveau, veuillez démonter le rail coulissant FlexiClips HFC 70-C avant de commencer un programme automatique.
- Après une cuisson, laissez l'enceinte refroidir à la température ambiante avant de démarrer un programme automatique.
- Pour certains programmes automatiques, il faut attendre une phase de préchauffage avant que les aliments puissent être enfournés dans l'enceinte. Le message correspondant s'affiche à l'écran.

Pâtisseries

Un traitement en douceur des aliments est bon pour votre santé. Faites dorer les gâteaux, pizzas, frites ou autres aliments similaires sans les brunir.

Conseils pour cuire des pâtisseries

- Réglez une durée de cuisson. La cuisson des pâtisseries ou du pain ne doit pas être trop longue. La pâte risque de sécher et la levure de perdre son efficacité.
- En règle générale, vous pouvez utiliser une grille, plaque de cuisson, plaque de cuisson multi-usage ou un moule en matériau thermorésistant.
- Évitez d'utiliser des moules clairs à parois minces en matériau brillant, car les moules de couleur claire empêchent la préparation de dorer suffisamment ou uniformément. Ils peuvent même empêcher la préparation de bien cuire.
- Les moules rectangulaires ou en longueur doivent être posés perpendiculairement à la grille afin d'obtenir une répartition idéale de la chaleur et un résultat de cuisson uniforme.
- Posez toujours les moules sur la grille.
- Faites cuire les tartes aux fruits et les grands gâteaux sur la plaque de cuisson multi-usage.

Utiliser du papier sulfurisé

Les accessoires Miele, comme la plaque de cuisson multi-usage, sont dotés d'un revêtement PerfectClean (voir le chapitre "Équipement"). En général, les surfaces dotées du revêtement PerfectClean n'ont pas besoin d'être graissées ni recouvertes de papier sulfurisé.

- Utilisez du papier sulfurisé pour cuire de la pâte à bretzels, car la solution de bicarbonate de soude utilisée dans cette préparation peut endommager le revêtement PerfectClean.
- Utilisez du papier sulfurisé pour cuire de la génoise, de la meringue, des macarons et similaire. Ce type de pâte a tendance à coller en raison d'un forte teneur en blanc d'œufs.
- Utilisez du papier sulfurisé pour préparer des produits surgelés sur la grille.

Remarques concernant les tableaux de cuisson

Vous trouverez les tableaux de cuisson en fin de document.

Sélectionner la température

- Choisissez en règle générale la température la plus faible. Si vous utilisez des températures supérieures à celles indiquées, vous pouvez écourter le temps de cuisson mais le brunissement risque d'être nettement moins uniforme et les aliments pas assez cuits.

Sélectionner le temps de cuisson

Sauf indication contraire, les temps indiqués dans les tableaux de cuisson s'appliquent à un four non préchauffé. Réduire la durée de 10 min. si le four est préchauffé.

- De manière générale, vérifiez la cuisson après la durée la plus courte. Piquez la pâte à l'aide d'un bâtonnet en bois.

Si la pâte humide n'adhère pas au bâtonnet, la cuisson est terminée.

Remarques concernant les modes de cuisson

Un aperçu de tous les modes avec les valeurs préconisées correspondantes est indiqué au chapitre "Présentation des modes de cuisson".

Utiliser Program. automatiques

- Suivez les instructions qui s'affichent à l'écran.

Utiliser Chaleur tournante Plus

Vous pouvez sélectionner des températures plus faibles qu'en mode Chaleur sole-voûte , car la chaleur est immédiatement répartie dans l'enceinte de cuisson.

Utilisez ce mode de cuisson si vous souhaitez faire cuire des aliments sur plusieurs niveaux en même temps.

- 1 niveau : enfournez les aliments au niveau 2.
- 2 niveaux : enfournez les aliments aux niveaux 1+3 ou 2+4.
- 3 niveaux : enfournez les aliments aux niveaux 1+3+5.

Conseils

- Si vous utilisez plusieurs niveaux en même temps, enfournez la plaque de cuisson multi-usage au niveau inférieur.
- Cuisez les pâtisseries humides et les gâteaux sur 2 niveaux maximum.

Utiliser Cuisson intensive

Utilisez ce mode de cuisson pour cuire les gâteaux à garniture humide.

N'utilisez **pas** ce mode de cuisson pour cuire des biscuits.

- Enfournez les gâteaux au niveau 1 ou 2.

Utiliser Chaleur sole-voûte

Les moules mats et de couleur sombre en tôle noire, émail brun, fer-blanc mat foncé, aluminium mat ainsi que les moules en verre thermorésistant ou avec revêtement anti-adhésif sont adaptés.

Utilisez ce mode de cuisson pour préparer des recettes traditionnelles. Si vous utilisez un livre de recettes relativement ancien, choisissez une température inférieure de 10 °C par rapport à celle indiquée. La durée de cuisson reste inchangée.

- Enfournez les aliments au niveau 1 ou 2.

Utiliser Chaleur tournante Eco

Utilisez ce mode de cuisson pour économiser l'énergie lors de la cuisson de petites portions, par ex. des pizzas surgelées, des petits pains précuits ou des biscuits à l'emporte-pièce.

- Enfournez les aliments au niveau 2.

Rôti

Conseils de rôtissage

- Vous pouvez utiliser n'importe quel plat en matériau thermorésistant, par ex. plat à rôtir, cocotte, plat en verre, sachet de rôtissage, plat en terre cuite, plaque de cuisson multi-usage, grille et/ou plaque à griller et rôtir (si vous en disposez) sur la plaque de cuisson multi-usage.
- Le **préchauffage** de l'enceinte de cuisson n'est nécessaire que pour un rosbif ou un filet. En règle générale, le préchauffage n'est pas nécessaire.
- Pour rôtir de la viande, utilisez un **réceptif fermé**, par ex. un plat à rôtir. La viande reste juteuse à l'intérieur. L'enceinte de cuisson reste plus propre qu'en rôtissant directement sur la grille. Il vous reste suffisamment de jus pour préparer un fond de sauce.
- Si vous utilisez un **sachet de rôtissage**, respectez les instructions figurant sur l'emballage.
- Si vous utilisez la **grille** ou un **réceptif ouvert** pour rôtir, vous pouvez badigeonner la viande maigre de graisse, la barder de lard ou l'entrelarder.
- **Assaisonnez** la viande et posez-la dans le plat. Garnissez-la de noix de beurre ou de margarine ou arrosez-la d'un filet d'huile ou de graisse alimentaire. Pour les grands rôtis maigres (2–3 kg) et les volailles grasses, ajoutez environ 1/8 l d'eau.



- N'ajoutez pas trop de liquide pendant la cuisson. Cela nuirait au **brunissage** de la viande. Le brunissage a lieu à la fin de la cuisson. Enlevez le couvercle à mi-cuisson pour obtenir une viande bien dorée.
- Après le rôtissage, sortez l'aliment de l'enceinte, couvrez-le et laissez-le **reposer** env. 10 minutes. Le rôti perdra ainsi moins de jus de cuisson lorsque vous le découperez.
- Badigeonnez les **volailles** d'eau légèrement salée 10 minutes avant la fin du rôtissage pour obtenir une peau croustillante.

Remarques relatives aux tableaux de cuisson

Vous trouverez les tableaux de cuisson à la fin de ce document.

- Respectez les temps, niveaux et températures indiqués. Ces indications tiennent compte des différents réceptifs, pièces de viandes et habitudes de cuisson.

Sélectionner la température

- Choisissez en règle générale la température la plus faible. Si les températures sont supérieures à celles indiquées, la viande brunira mais ne sera pas cuite.
- En mode Chaleur tournante Plus , choisissez une température d'env. 20 °C de moins que pour le mode Chaleur sole-voûte .
- Pour les pièces de viande de plus de 3 kg, réduisez la température indiquée dans le tableau d'env. 10 °C. Le processus de cuisson dure un peu

plus longtemps mais la viande cuit de façon homogène et la croûte ne sera pas trop épaisse.

- En cas de cuisson sur la grille de cuisson, réduisez la température d'env. 10 °C par rapport à la cuisson dans un plat à rôti.

Sélectionner le temps de cuisson

Sauf indication contraire, les temps indiqués dans le tableau de cuisson s'appliquent à un four non préchauffé.

- Calculez le temps de cuisson en multipliant, selon le type de viande, la hauteur du rôti [cm] par le temps de cuisson par cm d'épaisseur [min/cm] :
 - Bœuf/gibier : 15–18 min/cm
 - Porc/veau/agneau : 12–15 min/cm
 - Rosbif/filet : 8–10 min/cm
- De manière générale, vérifiez la cuisson après la durée la plus courte.

Conseils

- Si la viande est surgelée, le temps de cuisson augmente d'env. 20 minutes par kg.
- La viande surgelée peut être rôtie jusqu'à un poids d'env. 1,5 kg sans la décongeler.

Remarques concernant les modes de cuisson

Un aperçu de tous les modes avec les valeurs préconisées correspondantes est indiqué au chapitre "Présentation des modes de cuisson".



Utiliser Program. automatiques

- Suivez les instructions qui s'affichent à l'écran.

Le mode de cuisson Cuisson intensive  ne convient toutefois pas pour les biscuits ou les rôtis car le jus de cuisson devient trop foncé.

Utilisez Chaleur tournante Plus

Ces modes de cuisson pour rôtir et dorer des plats de viande, de poisson et de volaille ainsi que pour la cuisson de rosbif et de filet.

Avec le mode Chaleur tournante Plus , vous pouvez sélectionner des températures plus faibles qu'en mode Chaleur sole-voûte , car la chaleur est immédiatement répartie dans l'enceinte de cuisson.

- Enfourez les aliments au niveau 2.

Utiliser Chaleur sole-voûte

Utilisez ce mode de cuisson pour préparer des recettes traditionnelles. Si vous utilisez un livre de recettes relativement ancien, choisissez une température inférieure de 10 °C par rapport à celle indiquée. La durée de cuisson reste inchangée.

- Enfourez les aliments au niveau 2.

Utiliser Chaleur tournante Eco

Utilisez ce mode de cuisson pour économiser l'énergie lors de la cuisson de petites portions de rôti ou de plat de viande.

- Enfourez les aliments au niveau 2.

Grillades

 Risque de blessure dû aux surfaces brûlantes.

Si vous grillez avec la porte ouverte, l'air chaud de l'enceinte ne passe plus automatiquement devant le ventilateur et n'est pas refroidi. Les éléments de commande deviennent brûlants.

Fermez la porte pendant la cuisson sur gril.

- Utilisez la plaque de cuisson multi-usage avec la grille de cuisson ou la plaque à griller et rôtir (si disponible) posée dessus. La plaque à griller et rôtir évite que le jus de viande ne brûle, afin qu'il puisse être réutilisé en fin de cuisson. Appliquez un peu d'huile sur la grille de cuisson ou la plaque de cuisson avec un pinceau puis posez l'aliment dessus.

N'utilisez pas la plaque de cuisson.

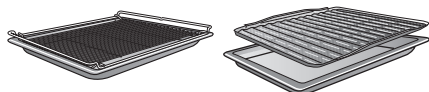

Conseils pour les grillades

- Le préchauffage est nécessaire avant de faire griller les aliments. Faites chauffer la résistance de la chaleur du haut/du gril porte fermée pendant 5 minutes environ.
- Rincez brièvement la viande à l'eau froide et séchez-la bien. Ne salez pas les tranches de viande avant de les griller, elles pourraient perdre leur jus.
- Vous pouvez badigeonner les viandes maigres avec de l'huile. N'utilisez pas d'autres graisses car elles noircissent facilement ou dégagent de la fumée.
- Nettoyez les poissons plats ainsi que les tranches de poisson et salez-les. Vous pouvez arroser le poisson de jus de citron.

Remarques concernant les tableaux de cuisson

Vous trouverez les tableaux de cuisson en fin de document.

- Respectez les temps, niveaux et plages de températures indiqués. Ces indications tiennent compte des différents types de viandes et habitudes de cuisson.
- Vérifiez la cuisson après le temps le plus court indiqué.

Sélectionner la température

- Choisissez en règle générale la température la plus faible. Si les températures sont supérieures à celles indiquées, la viande brunira mais ne sera pas cuite.

Choisir le niveau

- Choisissez le niveau en fonction de l'épaisseur de la pièce à cuire.
- Enfournes les aliments plats au niveau 3 ou 4.
- Enfournes les aliments de gros diamètre au niveau 1 ou 2.

Choisir la durée de cuisson ⌚

- Grillez les pièces de viande ou de poisson plates env. 6–8 minutes par côté.
Assurez-vous que les différentes tranches soient à peu près de la même épaisseur afin que les durées de cuisson soient similaires.
- En règle générale, vérifiez si les aliments sont cuits dès que la durée la plus courte indiquée s'est écoulée.
- Pour **vérifier la cuisson** de la viande, appuyez dessus avec une cuillère. Vous pourrez ainsi déterminer son niveau de cuisson.

- **bleu/saignant**

si la viande est encore très souple, elle est rouge à l'intérieur.

- **rosé/à point**

si la viande ne cède pas beaucoup, elle est rosée à l'intérieur.

- **bien cuit**

si la viande ne cède pratiquement pas, elle est bien cuite.

Remarque : Si un gros morceau de viande est déjà bien doré en surface mais n'est pas encore cuit à cœur, enfournes-le à un niveau inférieur ou baissez la température du gril pour la suite de la cuisson. De cette manière, la surface ne sera pas trop foncée.

Remarques concernant les modes de cuisson

Un aperçu de tous les modes avec les valeurs préconisées correspondantes est indiqué au chapitre "Présentation des modes de cuisson".

Utiliser Gril grand

Utilisez ce mode de cuisson pour griller de grandes quantités d'aliments plats et gratiner des aliments dans de grands moules.

Toute la résistance de voûte/du gril est mise en marche et rougit pour produire le rayonnement thermique nécessaire.

Utiliser Turbogril

Ce mode de cuisson convient pour griller des aliments de grand diamètre, par ex. un poulet.

Pour les aliments plats, une température de 220 °C est recommandée en règle générale, et pour les aliments de grand diamètre 180–200 °C.

Autres applications

Ce chapitre vous fournit des informations sur les applications suivantes :

- Décongeler
- Cuisson à basse température
- Stérilisation
- Déshydrater
- Produits surgelés/plats préparés
- Plats chauds

Décongeler

Une décongélation en douceur permet de préserver les substances nutritives (vitamines, sels minéraux).

- Sélectionnez le mode de cuisson Chaleur tournante Plus  et une température de 30–50 °C.

L'air de l'enceinte de cuisson circule pour décongeler les aliments en douceur.

 Risque d'infection par la formation de germes.

Les bactéries, par ex. les salmonelles, peuvent causer des intoxications alimentaires graves.

Pour la décongélation du poisson et de la viande (particulièrement de la volaille), observez des conditions d'hygiène strictes.

N'utilisez pas le liquide généré par la décongélation.

Cuisinez l'aliment immédiatement après la décongélation.

Conseils

- Sortez les produits surgelés de leurs emballages et disposez-les sur la plaque de cuisson multi-usage ou dans un plat pour les décongeler.
- Pour décongeler la volaille, utilisez la plaque de cuisson multi-usage avec la grille posée dessus. De cette manière, l'aliment ne baignera pas dans l'eau de décongélation.
- Le poisson, la viande ou la volaille n'ont pas besoin d'être entièrement décongelés avant la cuisson. Une décongélation partielle suffit à rendre leur surface assez tendre pour recevoir les épices.

Cuisson à basse température

La cuisson à basse température est idéale pour les pièces délicates de bœuf, de porc, de veau ou d'agneau qui doivent être cuites à point.

Dorez tout d'abord brièvement la viande de tous les côtés à haute température.

Placez ensuite votre viande dans l'enceinte de cuisson préchauffée où elle prendra le temps de cuire à température réduite jusqu'à être parfaitement cuite et tendre.

Cette méthode permet à la viande de se détendre. Le jus commence à circuler à l'intérieur et irrigue la viande de manière uniforme jusqu'aux couches externes.

Le résultat est très tendre et juteux.

- Utilisez uniquement de la viande maigre bien maturée, sans tendons ni graisse sur le pourtour. Détachez l'os au préalable.
- Pour rôtir, utilisez par exemple une matière grasse pouvant être chauffée à très haute température (par ex. du beurre clarifié ou de l'huile).
- Ne couvrez pas la viande pendant la cuisson.

Le temps de cuisson est d'env. 2 à 4 heures et dépend du poids, de la taille et du degré de cuisson souhaité du morceau de viande.

- Dès que le programme de cuisson est terminé, vous pouvez découper la viande immédiatement. Il n'est pas nécessaire de la laisser reposer.
- Maintenez la viande au chaud dans l'enceinte de cuisson jusqu'à ce que vous passiez à table. Le résultat n'en sera pas affecté.

- Pour la servir, posez-la sur des assiettes chaudes et servez-la avec une sauce très chaude pour qu'elle ne refroidisse pas trop vite. La viande a une température de dégustation optimale.

Utiliser Chaleur sole-voûte

Consultez les tableaux de cuisson à la fin de ce document.

Utilisez la plaque de cuisson multi-usage avec la grille posée dessus.

- Insérez la plaque de cuisson multi-usage avec la grille au niveau 2.
- Sélectionnez le mode Chaleur sole-voûte  et une température de 120 °C.
- Préchauffez l'enceinte avec la plaque de cuisson multi-usage et la grille pendant env. 15 minutes.
- Pendant le préchauffage du four, saisissez la viande sur toutes ses faces sur le plan de cuisson.

 Risque de brûlure dû aux surfaces brûlantes.

Lorsqu'il est en marche, le four devient très chaud. Vous pouvez vous brûler au contact des résistances, de l'enceinte de cuisson et des accessoires.

Utilisez des maniques pour remuer, enfourner et retirer les aliments chauds de l'enceinte de cuisson chaude.

- Déposez la viande saisie sur la grille.
- Réduisez la température à 100 °C (voir chapitre "Tableaux de cuisson").
- Terminez la cuisson de la viande.

Autres applications

Stérilisation

 Risque d'infection par la formation de germes.

Si les légumes secs et la viande sont stérilisés une seule fois, les spores de la bactérie *Clostridium botulinum* ne sont pas entièrement détruites. Des toxines peuvent se former et provoquer de graves intoxications. Ces spores ne sont détruites qu'en les stérilisant une nouvelle fois.

Stérilisez les légumes secs et la viande après refroidissement **toujours** une deuxième fois dans un délai de 2 jours.

 Risque de blessures dû à la surpression dans des conserves fermées.

La stérilisation et le réchauffage de conserves fermées entraînent une surpression susceptible de provoquer leur explosion.

Ne stérilisez pas ni ne réchauffez les conserves.

Préparer des fruits et légumes

Les indications s'appliquent à 6 bocaux d'1 l.

Utilisez uniquement des bocaux spéciaux en verre vendus dans des magasins spécialisés (bocaux pour conserves ou à couvercle vissé). Utilisez uniquement des bocaux et anneaux en caoutchouc qui ne sont pas endommagés.

- Lavez les bocaux à l'eau chaude avant la mise en conserve et remplissez-les au maximum jusqu'à 2 cm du bord.
- Une fois le bocal rempli, passez un chiffon propre imbibé d'eau chaude sur son rebord puis fermez-le.
- Insérez la plaque de cuisson multi-usages au niveau 2 et posez les bocaux dessus.
- Sélectionnez le mode de cuisson Chaleur tournante Plus  et une température de 160–170 °C.
- Attendez jusqu'à ébullition (jusqu'à ce que des bulles remontent régulièrement dans les bocaux).



Réduisez immédiatement la température pour éviter un débordement.

Stérilisation des fruits et cornichons

- Dès que l'ébullition est visible dans les bocaux, réglez la température de repos indiquée et laissez les pots dans l'enceinte pour la durée indiquée.

Stérilisation des légumes

- Dès que l'ébullition est visible dans les bocaux, réglez la température de stérilisation indiquée et laissez les légumes dans l'enceinte pour la durée indiquée.
- Après la stérilisation, réglez la température de repos indiquée et laissez les pots dans l'enceinte pour la durée indiquée.

		
Fruits	-/-	30 °C 25-35 min
Cornichons	-/-	30 °C 25-30 min
Betteraves rouges	120 °C 30-40 min	30 °C 25-30 min
Haricots verts, haricots beurre	120 °C 90-120 min	30 °C 25-30 min

 Température et durée de stérilisation à partir de l'ébullition

 Température et durée de repos

Retirer les bocaux après la stérilisation

 Risque de blessure dû aux surfaces brûlantes.

Les bocaux sont brûlants après la stérilisation.

Utilisez des maniques pour retirer les bocaux du four.

- Retirez les bocaux de l'enceinte de cuisson.
- Laissez-les reposer recouverts d'un torchon pendant 24 heures dans un endroit à l'abri des courants d'air.
- Stérilisez les légumes secs et la viande après refroidissement **toujours** une deuxième fois dans un délai de 2 jours.
- Retirez les fermetures des bocaux de stérilisation puis vérifiez que tous les bocaux sont bien fermés.

Stérilisez les bocaux ouverts une nouvelle fois ou stockez-les dans un endroit frais et consommez les fruits et légumes stérilisés immédiatement.

- Contrôlez les bocaux pendant leur stockage. Si des bocaux se sont ouverts pendant leur stockage ou si le couvercle à vis est bombé et ne claque pas à l'ouverture, détruisez le contenu.

Autres applications

Déshydrater

Le séchage ou la déshydratation constituent des moyens classiques pour conserver les fruits, certains légumes et des herbes aromatiques.





À condition que les fruits et les légumes soient frais et bien mûrs et ne soient pas abîmés.



- Pelez, dénoyotez les aliments à sécher si besoin et hachez-les.
- Répartissez bien les aliments à sécher selon leur taille sur la grille de cuisson ou sur la plaque de cuisson multi-usages, uniformément dans la mesure du possible.

Remarque : Vous pouvez aussi employer la plaque de cuisson Gourmet perforée, si disponible.

- Séchez sur 2 niveaux de cuisson en même temps au maximum. Enfourez les aliments à sécher dans les niveaux 1+3. Si vous utilisez la grille et la plaque de cuisson multi-usages, enfourez cette dernière en dessous de la grille.
- Sélectionnez Chaleur tournante Plus .
- Modifiez la température préconisée et définissez la durée de séchage.
- Retournez régulièrement les aliments à sécher sur la plaque de cuisson multi-usages.

En cas d'aliments à sécher entiers et coupés en deux, les durées de séchage s'allongent.

Aliments à sécher		Température [°C]	Temps [h]
Fruits		60–70	2–8
Légumes		55–65	4–12
Champignons		45–50	5–10
Herbes aromatiques *		30–35	4–8

 Mode de cuisson,  Température,  Temps de séchage,  Chaleur tournante Plus,  Chaleur sole-voûte

* Séchez les herbes uniquement sur la plaque de cuisson multi-usages au niveau 2 et utilisez le mode de cuisson Chaleur sole-voûte  étant donné que dans le mode de cuisson Chaleur tournante Plus le ventilateur est allumé.

- Réduisez la température si des gouttes d'eau se forment à l'intérieur de l'enceinte.

Retirer les aliments à sécher

 Risque de blessure dû aux surfaces brûlantes.

Lorsqu'il est en marche, le four devient très chaud. Vous pouvez vous brûler au contact des résistances, de l'enceinte de cuisson et des accessoires.

Utilisez des maniques pour retirer les aliments séchés.

- Laissez refroidir les fruits ou légumes séchés.

Les fruits déshydratés doivent être entièrement secs, mais rester tendres et élastiques. Ils ne doivent pas produire de jus si vous les rompez ou les coupez.

- Stockez les aliments séchés dans des bocaux ou des boîtes hermétiques.

Produits surgelés/ plats préparés

Conseils pour les gâteaux, pizzas et baguettes

- Faites cuire les gâteaux, pizzas ou baguettes sur la grille recouverte de papier sulfurisé.
Une plaque de cuisson ou une tôle universelle peut se déformer au cours de la préparation des produits surgelés, de sorte qu'elles ne peuvent plus être retirées de la chambre de cuisson. Toute utilisation ultérieure entraîne une nouvelle déformation.
- Sélectionnez la température la plus faible indiquée sur l'emballage.

Conseils pour les frites, croquettes ou similaire

- Vous pouvez cuire ces produits surgelés sur la plaque de cuisson ou la plaque de cuisson multi-usage.
Posez-les sur du papier sulfurisé pour les cuire en douceur.
- Sélectionnez la température la plus faible indiquée sur l'emballage.
- Retournez les aliments plusieurs fois.

Préparer les produits surgelés/plats préparés

Un traitement en douceur des aliments est bon pour votre santé.
Faites dorer les gâteaux, pizzas, frites ou autres aliments similaires sans les brunir.

- Sélectionnez la température et le mode de cuisson recommandés sur l'emballage.

- Préchauffez l'enceinte de cuisson.
- Enfouissez le plat à la hauteur préconisée sur l'emballage dans l'enceinte du four préchauffée.
- Contrôlez les aliments après le temps de cuisson le plus court recommandé sur l'emballage.

Préchauffer la vaisselle

Pour chauffer la vaisselle, utilisez le mode Chaleur tournante Plus .

Chauffez uniquement la vaisselle résistante à la chaleur.

- Introduisez la grille de cuisson au niveau 1 et placez la vaisselle à chauffer sur la grille. Selon la taille de la vaisselle, vous pouvez la placer sur la sole de l'enceinte et démonter en plus les supports de gradins.
- Sélectionnez Chaleur tournante Plus .
- Réglez la température de 50 à 80 °C.

 Risque de brûlure !

Enfilez toujours des maniques avant de sortir un plat du four. Des gouttes d'eau peuvent se former sous la vaisselle.

- Enlevez les plats chauffés du four.

Nettoyage et entretien

 Risque de blessure dû aux surfaces brûlantes.

Pendant son fonctionnement, le four devient très chaud. Vous pouvez vous brûler au contact des résistances, de l'enceinte et des accessoires.

Laissez les résistances, l'enceinte de cuisson et les accessoires refroidir avant de les nettoyer à la main.

 Risque de blessure par électrocution.

La vapeur d'un nettoyeur vapeur pourrait se déposer sur les éléments conducteurs d'électricité et provoquer un court-circuit.

N'utilisez jamais de nettoyeur vapeur pour le nettoyage.

Toutes les surfaces peuvent subir des altérations de couleur ou d'aspect si vous utilisez des produits de nettoyage inappropriés. La façade du four est particulièrement susceptible d'être endommagée par les nettoyants pour four ou les produits détartrants.

Toutes les surfaces sont sensibles aux rayures. Les surfaces en verre peuvent même se fissurer.

Éliminez immédiatement les résidus de détergent.

Produits de lavage à ne pas utiliser

Pour éviter d'endommager les surfaces en les nettoyant, évitez :

- les produits de lavage contenant de la soude, de l'ammoniaque, de l'acide ou du chlore,
- les produits de lavage anticalcaires sur la façade,
- les produits de lavage abrasifs (par ex. poudres et laits à récurer, pierres de nettoyage),
- les détergents contenant des solvants,
- les détergents pour inox,
- les détergents pour lave-vaisselle,
- les produit à vitres,
- les détergents pour plans de cuisson en vitrocéramique,
- les éponges avec tampon abrasif ou les brosses (par ex. éponges à récurer, éponges usagées contenant encore des résidus de détergent abrasif),
- les gommes de nettoyage,
- les grattoirs métalliques acérés,
- la paille de fer,
- les nettoyages ponctuels avec des produits abrasifs,
- les produits nettoyants pour four,
- les tampons à récurer en acier inoxydable.

Si les salissures ne sont pas nettoyées rapidement, elles peuvent s'incruster avec le temps. Si vous utilisez votre four plusieurs fois sans le nettoyer, le nettoyage sera d'autant plus difficile par la suite.

Nous vous conseillons de nettoyer immédiatement les salissures.

Les accessoires ne doivent pas être lavés au lave-vaisselle.

Remarque : Les taches de jus de fruits et de pâte qui coulent des moules s'enlèvent mieux tant que le four est encore un peu chaud.

Pour faciliter le nettoyage, nous recommandons de procéder comme suit :

- Démontez la porte.
- Démontez les grilles de support avec les rails coulissants FlexiClips (si votre four en est équipé).

Retirer les salissures normales

Un joint en fibre de verre est posé sur le pourtour de l'enceinte de cuisson pour assurer l'étanchéité entre la vitre et l'enceinte. Il peut s'abîmer si vous le frottez ou le récuriez.

Évitez de le nettoyer autant que possible.

Retirer les salissures normales

- Il est conseillé de nettoyer les salissures normales immédiatement avec de l'eau, du liquide vaisselle et une éponge ou un chiffon en microfibres propre.

- Retirez immédiatement les restes de détergent avec de l'eau claire. Ce nettoyage est particulièrement important pour les pièces avec revêtement PerfectClean, car les restes de produit de nettoyage affectent l'effet anti-adhésif.

- Séchez ensuite les surfaces nettoyées à l'aide d'une lavette douce.

Éliminer les salissures incrustées (sauf rails coulissants FlexiClips)

Les taches de jus de fruit ou de jus de viande peuvent laisser des traces ou des taches mates sur les surfaces émaillées. Ces taches n'affectent cependant pas les propriétés d'utilisation.

Il est inutile d'essayer d'enlever ces taches à tout prix. Utilisez uniquement les produits préconisés.

- Éliminez les restes incrustés avec un grattoir pour verre ou une spirale inox (par ex. Spirinett de Spontex), de l'eau chaude et du liquide vaisselle.

Nettoyage et entretien

Utiliser des détergents pour four

- Lorsque les surfaces avec revêtement PerfectClean présentent des salissures particulièrement tenaces, utilisez le produit nettoyant pour four Miele une fois les surfaces refroidies.

Si du spray pour four pénètre dans des interstices et orifices, des odeurs trop fortes se forment lors des processus de cuisson ultérieurs.

Me pulvérisez pas de spray pour four sur la voûte de l'enceinte du four.

Ne pulvérisez pas de spray pour four dans les interstices et orifices des parois et de la paroi arrière de l'enceinte du four.

- Laissez le produit agir comme indiqué sur l'emballage.

Les détergents pour four d'autres fabricants ne doivent être appliqués que sur des surfaces refroidies et agir pendant une durée maximale de 10 minutes.

- Après le temps d'action, vous pouvez utiliser le côté grattoir d'une éponge pour vaisselle.
- Retirez immédiatement les restes de détergent avec de l'eau claire.
- Séchez ensuite les surfaces avec un chiffon doux.

Salissures incrustées sur les rails télescopiques FlexiClip

Le lavage en lave-vaisselle élimine la graisse spéciale utilisée dans les rails télescopiques FlexiClip, qui coulisent moins bien.

Il ne faut surtout pas nettoyer les rails télescopiques FlexiClip au lave-vaisselle.

Pour les salissures tenaces sur les surfaces ou en cas d'encrassement du roulement à billes dû à du jus de fruit ayant débordé, procédez comme suit :

- Faites tremper brièvement (10 minutes env.) les rails télescopiques FlexiClip dans de l'eau chaude additionnée de liquide vaisselle. Au besoin, servez-vous également de la face rugueuse d'une éponge à vaisselle. Vous pouvez nettoyer les roulements à billes avec une brosse douce.

Après le nettoyage, il peut rester des colorations ou des décolorations qui n'affectent cependant les propriétés d'utilisation.

Nettoyer l'enceinte de cuisson par Pyrolyse

Vous pouvez nettoyer l'enceinte de cuisson avec la fonction Pyrolyse  au lieu de la nettoyer à la main.

Pendant la pyrolyse, l'enceinte de cuisson est chauffée à plus de 400 °C. Les températures élevées éliminent les salissures éventuelles, qui sont réduites en cendre.

Vous pouvez choisir entre 3 niveaux de pyrolyse, avec des durées différentes :

- Niveau 1, pour les salissures légères,
- Niveau 2, pour les salissures plus tenaces,
- Niveau 3, pour les salissures importantes

La porte de l'appareil se verrouille automatiquement dès le début de la pyrolyse. Vous pouvez l'ouvrir de nouveau qu'une fois le processus de nettoyage terminé.

Vous pouvez également programmer un départ différé de la pyrolyse, par exemple pour profiter de tarifs de nuit plus avantageux.

Une fois la pyrolyse terminée, vous pouvez aisément retirer les résidus (par ex. les cendres) qui se sont éventuellement accumulés, selon le degré de salissure du four.

Préparer la pyrolyse

La température très élevée de l'enceinte pendant la pyrolyse endommage les accessoires.

Avant de démarrer la pyrolyse, retirez de l'enceinte de cuisson tous les accessoires. Cela vaut aussi pour les grilles supports et les accessoires en option.

Les salissures les plus importantes dans l'enceinte de cuisson peuvent produire des fumées envahissantes. Les résidus incrustés peuvent laisser des traces ou des taches mates durables sur les surfaces émaillées.

Nettoyez les salissures grossières de l'enceinte de cuisson avant de lancer le programme de pyrolyse et retirez les salissures incrustées sur les surfaces émaillées à l'aide d'un racloir à verre.

- Retirez les accessoires (y compris les grilles supports) de l'enceinte de cuisson.

Nettoyage et entretien

Démarrage du nettoyage par pyrolyse

 Risque de blessure dû aux vapeurs toxiques.

Des vapeurs peuvent surgir lors de la pyrolyse et provoquer des irritations des muqueuses.

Lors de la pyrolyse, ne restez pas longtemps dans la cuisine et empêchez les enfants et les animaux domestiques d'y accéder.

Pendant la pyrolyse, assurez-vous que la cuisine est bien ventilée. Évitez que les odeurs se répandent dans les autres pièces.

 Risque de blessure dû aux surfaces brûlantes.

Durant le nettoyage par pyrolyse, le four chauffe plus que lors d'un fonctionnement normal.

Empêchez les enfants de toucher le four pendant le nettoyage par pyrolyse.

- Sélectionnez Pyrolyse .
- Sélectionnez le niveau de pyrolyse en fonction du degré d'encrassement de votre four.
- Validez en appuyant sur *OK*.

Suivez les instructions à l'écran.

- Validez en appuyant sur *OK*.

Vous pouvez lancer le nettoyage par pyrolyse immédiatement ou modifier l'instant de démarrage.

Démarrer immédiatement la pyrolyse



- Si vous souhaitez lancer tout de suite la pyrolyse, sélectionnez *Démarrer maintenant*.
- Validez en appuyant sur *OK*.

La pyrolyse démarre.

La porte est automatiquement verrouillée. Ensuite, le chauffage de l'enceinte de cuisson et le ventilateur de refroidissement sont automatiquement activés.

L'éclairage de l'enceinte de cuisson n'est pas activé durant la pyrolyse.

Le temps restant avant d'achever la pyrolyse s'affiche. Il ne peut pas être modifié.

Si, dans l'intervalle, vous avez programmé une minuterie, un signal sonore retentit une fois la minuterie écoulée,  clignote et le temps dévolu à la pyrolyse repart de zéro. Dès que vous effleurez la touche sensitive , les signaux sonores et visuels s'éteignent.

Lancer la pyrolyse en départ différé

- Si vous souhaitez lancer la pyrolyse en départ différé, sélectionnez *Départ à*.
- Validez en appuyant sur *OK*.
- Réglez l'heure à laquelle la pyrolyse doit démarrer.
- Validez en appuyant sur *OK*.

La porte est automatiquement verrouillée. L'indication *Départ à* s'affiche à l'écran, suivie de l'heure de départ programmée.

Vous pouvez changer le réglage de l'heure de début jusqu'à l'instant du démarrage à l'aide de la touche sensitive ⌚.

Dès que l'heure de début est atteinte, le chauffage de l'enceinte de cuisson et le ventilateur se mettent automatiquement en marche et le temps restant est affiché à l'écran.

Fin du nettoyage par pyrolyse

Dès que le temps restant se trouve sur 0:00 h, un message indique que la porte est déverrouillée.

Dès que la porte est déverrouillée, Opération terminée s'affiche et un signal retentit.

■ Éteignez le four.

Les signaux acoustiques et visuels sont interrompus.

 Risque de blessure dû aux surfaces brûlantes.

Le four est encore très chaud après le nettoyage par pyrolyse. Vous risquez de vous brûler au contact des résistances et de l'enceinte.

Laissez les résistances et l'enceinte de cuisson refroidir avant d'éliminer les éventuels résidus.

- Nettoyez l'enceinte pour enlever les résidus liés à la pyrolyse (par ex. les cendres) qui pourraient s'accumuler en fonction du degré de salissure du four.

Vous pouvez éliminer la plupart des résidus à l'eau chaude additionnée de liquide vaisselle, en utilisant une éponge propre ou un chiffon en micro-fibres propre et humide.

Selon le degré de salissure de l'appareil, un dépôt peut être visible sur la vitre de la porte. Vous l'éliminerez facilement avec une éponge à vaisselle, un racloir à verre ou une spirale en acier inoxydable (par ex. spirale Spirenett de Spontex) et du produit vaisselle.

Un joint en fibre de verre est posé sur le pourtour de l'enceinte de cuisson pour assurer l'étanchéité entre la vitre et l'enceinte. Il peut s'abîmer si vous le frottez ou le récuriez.

Évitez de le nettoyer autant que possible.

Les taches de jus de fruit peuvent laisser des traces permanentes sur les surfaces émaillées. Ces décolorations n'affectent pas les propriétés de l'émail.

Il est inutile d'essayer d'enlever ces taches à tout prix.

Nettoyage et entretien

La pyrolyse est interrompue

En règle générale, après interruption du programme de pyrolyse, la porte demeure verrouillée jusqu'à ce que la température de l'enceinte de cuisson soit redescendue sous les 280 °C.

Les événements suivants ont pour effet d'interrompre la pyrolyse :

- Vous avez tourné le sélecteur de mode de cuisson sur un autre mode de cuisson ou en position **0**.

Repositionnez le sélecteur de mode de cuisson sur Pyrolyse  si vous voulez redémarrer le nettoyage par pyrolyse.

- Vous avez tourné le sélecteur de mode de cuisson sur un autre mode.

Avant d'utiliser un autre mode de cuisson, la température de l'enceinte de cuisson doit se trouver en dessous de 280 °C. Tant que Phase de refroidissement à l'écran.

- Panne de réseau électrique.

Une fois le courant rétabli, Opération annulée apparaît jusqu'à ce que la température de l'enceinte descende sous 280 °C. Ensuite, la porte se déverrouille.

- Si vous souhaitez redémarrer la pyrolyse, confirmez avec **OK**. Vous pouvez ensuite sélectionner à nouveau le nettoyage par pyrolyse et démarrer.

Démonter la porte

La porte pèse env. 10 kg.

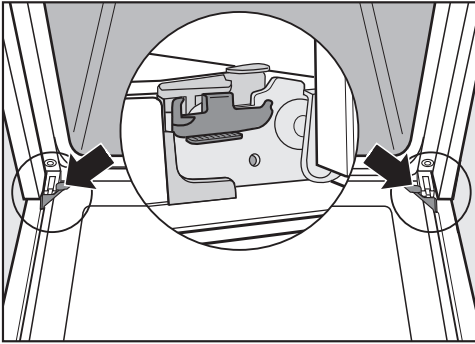

La porte est fixée par des charnières aux supports.
Avant de pouvoir enlever la porte de ces supports, vous devez d'abord déverrouiller les étriers des deux charnières.

- Ouvrez la porte entièrement.

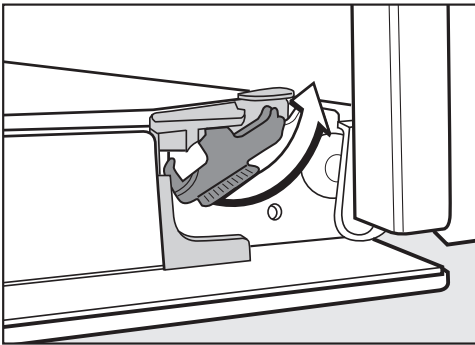

- Déverrouillez les étriers en les tournant jusqu'à la butée.

Si vous démontez la porte de façon incorrecte, cela peut endommager le four.

Ne sortez jamais la porte des supports à l'horizontale, pour éviter du dommage.

Ne tenez jamais la porte par la poignée pour l'enlever des supports car la poignée pourrait se rompre.

- Fermez la porte jusqu'à la butée.

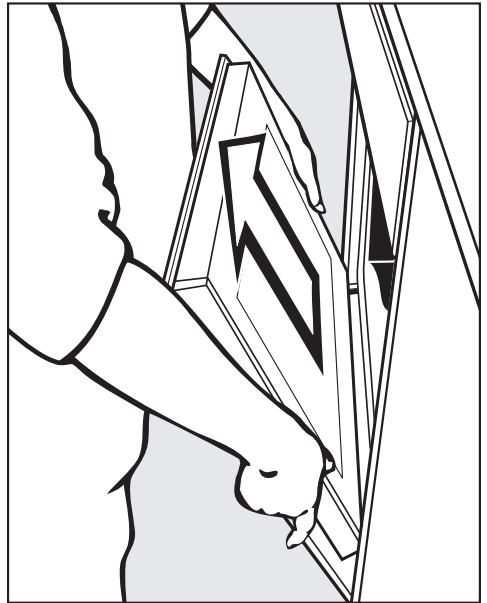

- Tenez la porte par les côtés, puis retirez-la des supports. Assurez-vous que la porte ne s'incline pas.

Nettoyage et entretien

Désassembler la porte

La porte est composée de 4 vitres traitées qui réfléchissent la chaleur.

Pendant le fonctionnement, l'air circule également à travers la porte, de sorte que la vitre extérieure reste froide.

Si de la saleté se dépose dans l'espace entre les deux vitres, vous pouvez désassembler la porte pour en nettoyer les faces intérieures.

La vitre de la porte peut être endommagée par des rayures.

N'utilisez pas de produits abrasifs, d'éponges à récurer, de brosses ni de grattoirs métalliques pour nettoyer les vitres de la porte.

Pour le nettoyage des vitres de la porte, respectez les mêmes instructions que pour la façade du four.

Les vitres de la porte sont traitées de différentes façons selon la face concernée. Les faces orientées vers l'enceinte de cuisson réfléchissent la chaleur.

Le four sera endommagé si les vitres de la porte sont assemblées de façon incorrecte.

Veillez réinstaller les vitres dans la bonne position après le nettoyage.

Les produits nettoyants pour four endommagent la surface des profilés en aluminium.

Nettoyez les pièces uniquement avec de l'eau chaude, du liquide vaisselle et une éponge propre ou avec un chiffon en microfibres propre et humide.

Les vitres de la porte peuvent se casser en cas de chute.

Rangez les vitres démontées de sorte qu'elles soient en sécurité.

 Risque de blessures dû à la fermeture de la porte.

La porte peut se fermer brusquement si vous la démontez quand elle est déjà assemblée.

Démontez toujours la porte avant de la désassembler.

- Posez la vitre extérieure sur une surface douce (par ex. un torchon) afin d'éviter les rayures. Mettez la poignée à côté du bord de la table, afin que la vitre soit bien à plat et qu'elle ne risque pas de se briser pendant le nettoyage.

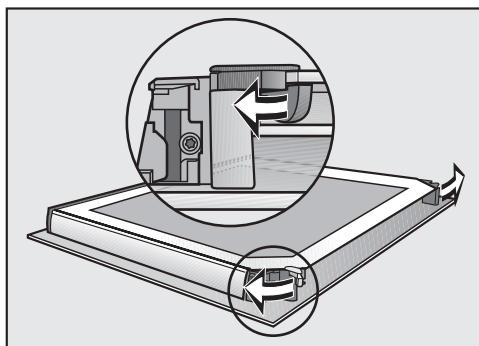

- Ouvrez les deux serrures des panneaux de la porte en les tournant vers l'extérieur.

Vous pouvez retirer la vitre intérieure en premier, puis les deux vitres intermédiaires :

Nettoyage et entretien

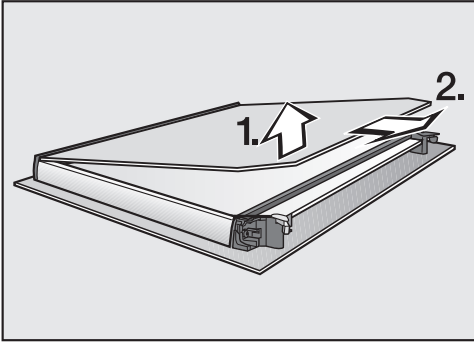

- Soulevez **légèrement** la vitre intérieure et sortez-la de la bande en matière plastique.

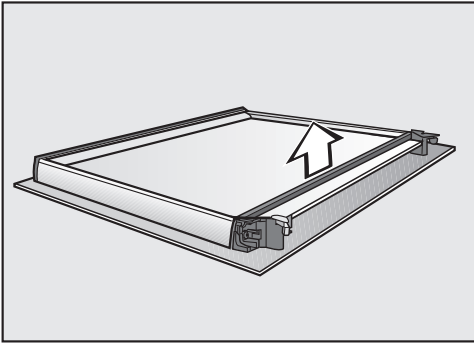

- Retirez le joint.

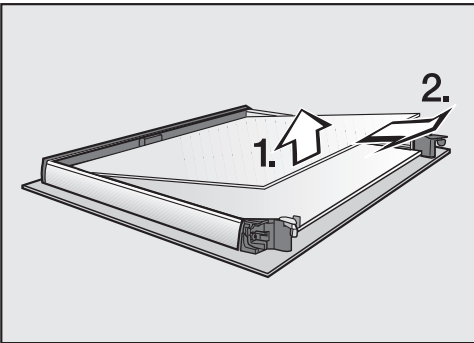

- Soulevez légèrement la vitre intermédiaire supérieure et retirez-la.

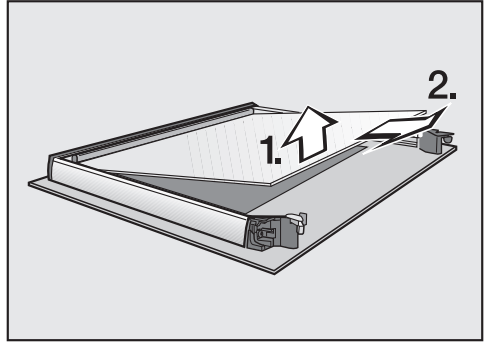

- Soulevez légèrement la vitre intermédiaire inférieure et retirez-la.
- Nettoyez les vitres de porte et les autres pièces avec de l'eau chaude, du liquide du savon pour les mains et une éponge propre ou avec un chiffon en microfibres propre et humide.
- Séchez les pièces avec une lavette douce.

Réassemblez ensuite la porte méticuleusement :

les deux vitres intermédiaires sont identiques. Pour les monter correctement, observer le numéro indiqué sur les vitres.

- Positionnez la vitre intermédiaire inférieure de sorte que ce numéro soit lisible (et non inversé).

Nettoyage et entretien

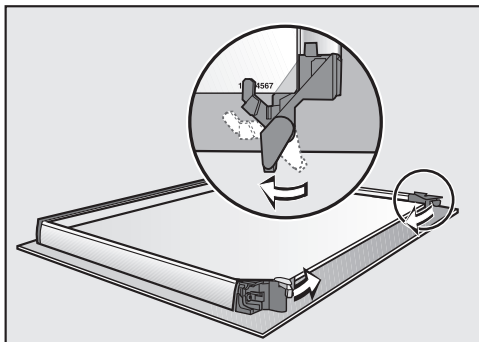

- Tournez les dispositifs de blocage des vitres vers l'intérieur de sorte qu'ils soient sur la vitre intermédiaire inférieure.
- Positionnez la vitre intermédiaire supérieure de sorte que le numéro soit lisible (et non inversé). La vitre doit reposer sur les dispositifs de blocage.

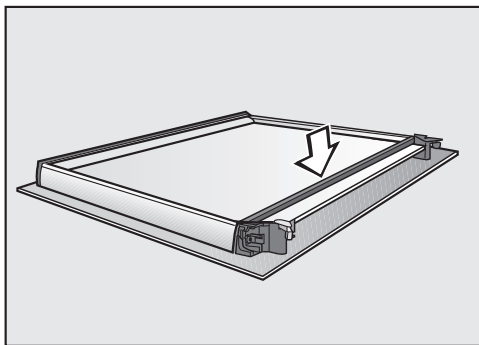

- Remettez le joint.

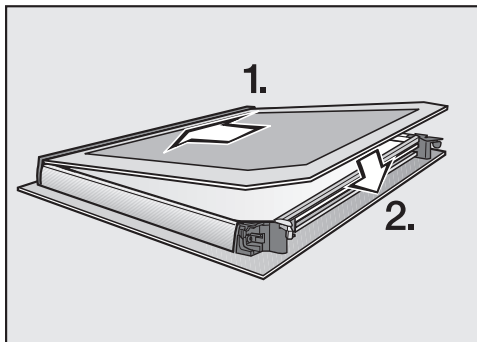

- Glissez la vitre intérieure dans la bague en plastique, côté sérigraphié mat vers le bas, et déposez-la entre les dispositifs de blocage.

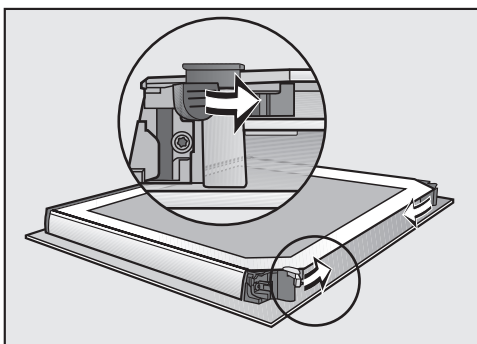

- Fermez les deux serrures de la porte en les tournant vers l'intérieur.

La porte est réassemblée.

Monter la porte

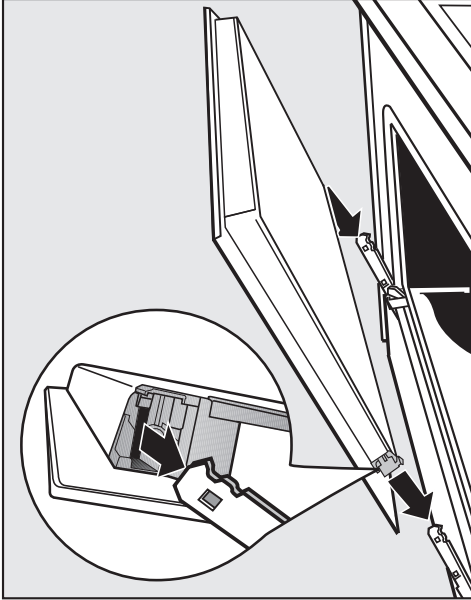

- Saisissez la porte par les côtés et insérez-la sur les supports des charnières.
Assurez-vous que la porte ne s'incline pas.
- Ouvrez la porte entièrement.

La porte peut sortir de ses supports et être endommagée si les étriers ne sont pas verrouillés.
Verrouillez impérativement les étriers.

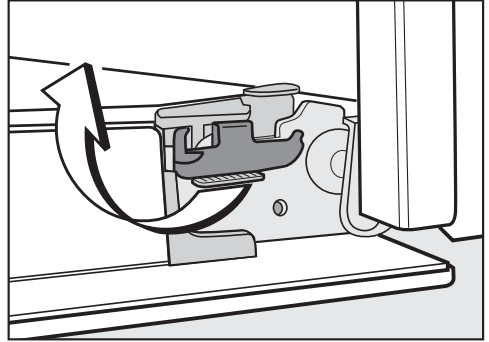

- Pour verrouiller les étriers, tournez-les au maximum jusqu'à la butée à l'horizontale.

Nettoyage et entretien

Démonter les grilles de support avec les rails coulissants FlexiClips

Vous pouvez démonter les grilles de support avec les rails coulissants FlexiClips (si votre four en est équipé).

Si vous souhaitez d'abord démonter les rails coulissants FlexiClips séparément, suivez les instructions du chapitre "Équipement", section "Monter et démonter les rails coulissants FlexiClips".

 Risque de blessure dû aux surfaces brûlantes.

Pendant son fonctionnement, le four devient très chaud. Vous pouvez vous brûler au contact des résistances, de l'enceinte et des accessoires.

Laissez les résistances, l'enceinte de cuisson et les accessoires refroidir avant de démonter les grilles de support.

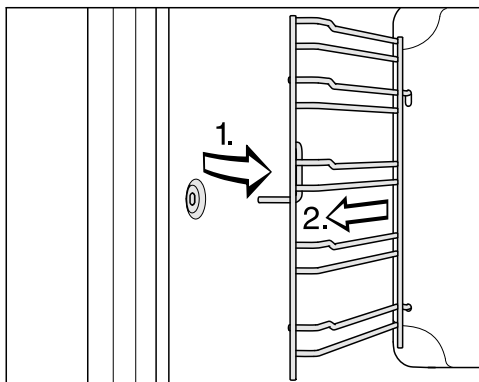

- Sortez les grilles de support de la fixation (1) par l'avant et retirez-les (2).



Le **montage** s'effectue dans l'ordre inverse.

- Montez les pièces avec précaution.

Vous pouvez régler la plupart des défauts ou anomalies courants par vous-même. Dans bon nombre de cas, vous économiserez ainsi du temps et de l'argent car vous n'aurez pas besoin de faire appel au SAV.

Sur www.miele.com/service, vous trouverez des informations sur l'aide au dépannage.

Les tableaux suivants vous aideront à déceler la cause d'un défaut ou d'une anomalie et à y remédier.

Problème	Cause et solution
L'écran est sombre.	Vous avez sélectionné le réglage Heure Affichage Eteint. C'est pourquoi l'écran devient noir lorsque le four est éteint. <ul style="list-style-type: none"> ■ Pour afficher l'heure en continu, sélectionnez le réglage Heure Affichage Activé.
	Le four n'est pas sous tension. <ul style="list-style-type: none"> ■ Vérifiez que la fiche du four est bien raccordée à la prise. ■ Vérifiez si le fusible de l'installation domestique a sauté. Contactez un électricien qualifié ou le service après-vente Miele.
Vous n'entendez aucun signal sonore.	Les signaux sonores sont désactivés ou réglés sur silencieux. <ul style="list-style-type: none"> ■ Activez les signaux sonores ou augmentez leur volume avec le réglage Volume Signaux sonores.
L'enceinte ne chauffe pas.	Le mode expo est activé. Vous pouvez sélectionner des modes de cuisson et effleurer des touches sensibles, mais le chauffage de l'enceinte ne fonctionne pas. <ul style="list-style-type: none"> ■ Désactivez le mode expo avec le réglage Reven- deur Mode expo Eteint.
Sécurité enfants  apparaît à l'écran.	Le verrouillage de la mise en marche  est activé. <ul style="list-style-type: none"> ■ Validez en appuyant sur OK. Appuyez 6s sur "OK" s'affiche. <ul style="list-style-type: none"> ■ Désactivez le verrouillage de la mise en marche pour une cuisson en effleurant la touche sensible OK pendant au moins 6 secondes. ■ Pour désactiver de manière permanente le verrouillage de la mise en marche, sélectionnez le réglage Sécurité enfants  Eteint.

Que faire si ...

Problème	Cause et solution
L'écran affiche 12:00.	<p>La panne de courant a duré plus de 5 minutes.</p> <ul style="list-style-type: none"> ■ Affichez de nouveau l'heure (voir chapitre "Réglages", section "Heure"). <p>Les durées des différentes opérations de cuisson doivent être réglées.</p>
Panne de courant apparaît à l'écran.	<p>Une brève coupure de courant a eu lieu. Le processus de cuisson en cours a été interrompu.</p> <ul style="list-style-type: none"> ■ Tournez le sélecteur de mode de cuisson en position 0. ■ Redémarrez le processus de cuisson.
Durée max fonctionnem ent s'affiche à l'écran.	<p>Le four a fonctionné pendant une période inhabituellement longue. L'arrêt de sécurité a été activé.</p> <ul style="list-style-type: none"> ■ Validez en appuyant sur <i>OK</i>. <p>Le four est ensuite à nouveau opérationnel.</p>
⚠ Défaut F32 s'affiche à l'écran.	<p>Le verrouillage de la porte pour la pyrolyse ne ferme pas.</p> <ul style="list-style-type: none"> ■ Éteignez le four et remettez-le en marche. Recommencez ensuite le nettoyage par pyrolyse. ■ Si le message s'affiche à nouveau, contactez le SAV Miele.
⚠ Défaut F33 s'affiche à l'écran.	<p>Le verrouillage de la porte pour la pyrolyse ne s'ouvre pas.</p> <ul style="list-style-type: none"> ■ Éteignez le four et remettez-le en marche. ■ Si la porte ne s'ouvre pas, contactez le SAV Miele.
Défaut et un code d'erreur non indiqué ici s'affichent sur l'écran.	<p>Un problème que vous ne pouvez pas résoudre vous-même.</p> <ul style="list-style-type: none"> ■ Contactez le service après-vente Miele.
Un bruit de fonctionnement est audible en fin de cuisson.	<p>Le ventilateur de refroidissement continue de fonctionner lorsqu'un programme est terminé (voir chapitre "Réglages", section "Arrêt différé du ventilateur").</p>
Le four s'est arrêté automatiquement.	<p>Pour des raisons d'économie d'énergie, le four s'arrête automatiquement si vous ne saisissez aucun réglage pendant une certaine durée suite à un programme de cuisson ou après avoir allumé le four.</p> <ul style="list-style-type: none"> ■ Rallumez le four.

Problème	Cause et solution
<p>Le gâteau/la pâtisserie n'est pas cuit(e) bien que le temps indiqué dans le tableau de cuisson ait été respecté.</p>	<p>La température sélectionnée diffère de celle de la recette.</p> <ul style="list-style-type: none"> ■ Sélectionnez la température indiquée dans la recette. <p>Les quantités d'ingrédients diffèrent de celles de la recette.</p> <ul style="list-style-type: none"> ■ Vérifiez si vous avez modifié la recette. Si vous avez rajouté du liquide ou des œufs, la pâte est plus humide et nécessite un temps de cuisson plus long.
<p>Le gâteaux/pâtisseries ne sont pas dorés uniformément.</p>	<p>Vous avez choisi une température ou un niveau incorrect(e).</p> <ul style="list-style-type: none"> ■ Les aliments ne sont jamais dorés de façon parfaitement uniforme. Si vous obtenez un résultat très irrégulier, vérifiez si vous avez choisi la température et le niveau de cuisson adaptés. <p>Le matériau ou la couleur du moule ne conviennent pas au mode de cuisson choisi.</p> <ul style="list-style-type: none"> ■ Les moules de cuisson de couleur claire ou lumineuses ne sont pas aussi bien adaptées. Chaleur sole-voûte . Utilisez des moules mats foncés.
<p>Les rails coulissants FlexiClips sont difficiles à insérer ou à extraire.</p>	<p>Les roulements à billes des rails coulissants FlexiClips ne sont pas suffisamment graissés.</p> <ul style="list-style-type: none"> ■ Lubrifiez à nouveau les roulements à billes avec de la graisse spéciale Miele. Seule la graisse spéciale Miele est adaptée aux températures élevées régnant dans l'enceinte de cuisson. D'autres graisses risquent de résinifier en s'échauffant et de coller les rails coulissants FlexiClip. La graisse spéciale Miele est disponible auprès de votre revendeur Miele ou du SAV Miele.

Que faire si ...

Problème	Cause et solution
Après la pyrolyse, il reste des salissures dans l'enceinte de cuisson.	<p>La pyrolyse consiste à brûler les salissures, et produit donc des résidus sous forme de cendres.</p> <ul style="list-style-type: none">■ Enlevez les cendres à l'eau chaude additionnée de liquide vaisselle avec une éponge propre ou avec un chiffon en microfibras propre et humide. Si des salissures importantes sont toujours présentes, recommencez un nouveau nettoyage par pyrolyse, avec une durée éventuellement plus longue.
La porte ne s'ouvre pas après la pyrolyse.	<p>Le verrouillage de la porte pendant la pyrolyse ne s'ouvre pas.</p> <ul style="list-style-type: none">■ Tournez le sélecteur de mode de cuisson sur la position 0.■ Si la porte ne s'ouvre pas, contactez le SAV.
L'éclairage de l'enceinte de cuisson ne s'active pas.	<p>La lampe halogène est défectueuse.</p> <div data-bbox="404 715 1039 1002" style="border: 1px solid gray; padding: 5px;"><p>⚠ Risque de blessure dû aux surfaces brûlantes. Lorsqu'il est en marche, le four devient très chaud. Vous pouvez vous brûler au contact des résistances, de l'enceinte de cuisson et des accessoires.</p><p>Laissez les résistances, l'enceinte de cuisson et les accessoires refroidir avant de les nettoyer à la main.</p></div> <ul style="list-style-type: none">■ Débranchez le four du réseau d'alimentation électrique. Pour ce faire, débranchez la fiche ou désactivez le fusible de l'installation électrique.■ Dégagez le cache de la lampe en le tournant d'un quart de tour vers la gauche et sortez-le du logement avec le joint d'étanchéité en le tirant vers le bas.■ Remplacez la lampe halogène (Osram 66725 AM/A, 230 V, 25 W, socle G9).■ Remettez la lampe avec le joint d'étanchéité dans l'enceinte et verrouillez-la en la tournant vers la droite.■ Remettez le four sous tension.

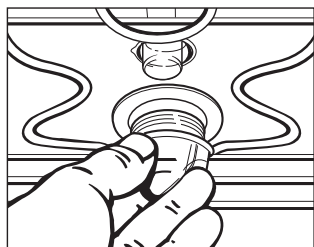

Sur www.miele.com/service, vous trouverez des informations sur l'aide au dépannage et les pièces de rechange Miele.

Contact en cas d'anomalies

Si vous n'arrivez pas à éliminer les anomalies vous-même, adressez-vous à votre revendeur Miele ou au SAV Miele.

Vous pouvez réserver une intervention du SAV Miele en ligne, sur www.miele.com/service.

Les coordonnées du SAV Miele sont indiquées à la fin du présent document.

Veillez indiquer au SAV la référence du modèle et le numéro de fabrication (N° fab./SN/N°). Ces deux indications figurent sur la plaque signalétique.

Vous trouverez ces informations sur la plaque signalétique visible en façade lorsque la porte est ouverte.

Garantie

La durée de garantie est de 2 ans.

Vous trouverez de plus amples informations dans le livret de garantie joint.

Installation

Dimensions d'encastement

Les dimensions sont indiquées en mm.

Encastement dans une armoire haute ou basse

Si le four doit être encastré sous un plan de cuisson, vous devez respecter les instructions d'installation du plan de cuisson, de même que la hauteur d'encastement du plan de cuisson.

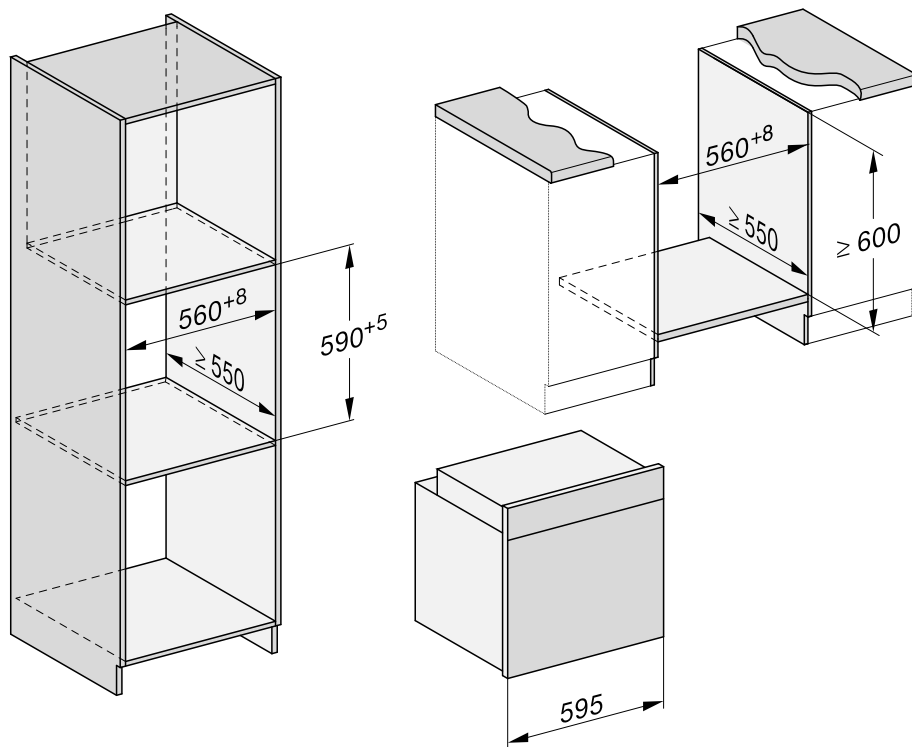

Vue latérale H 24xx

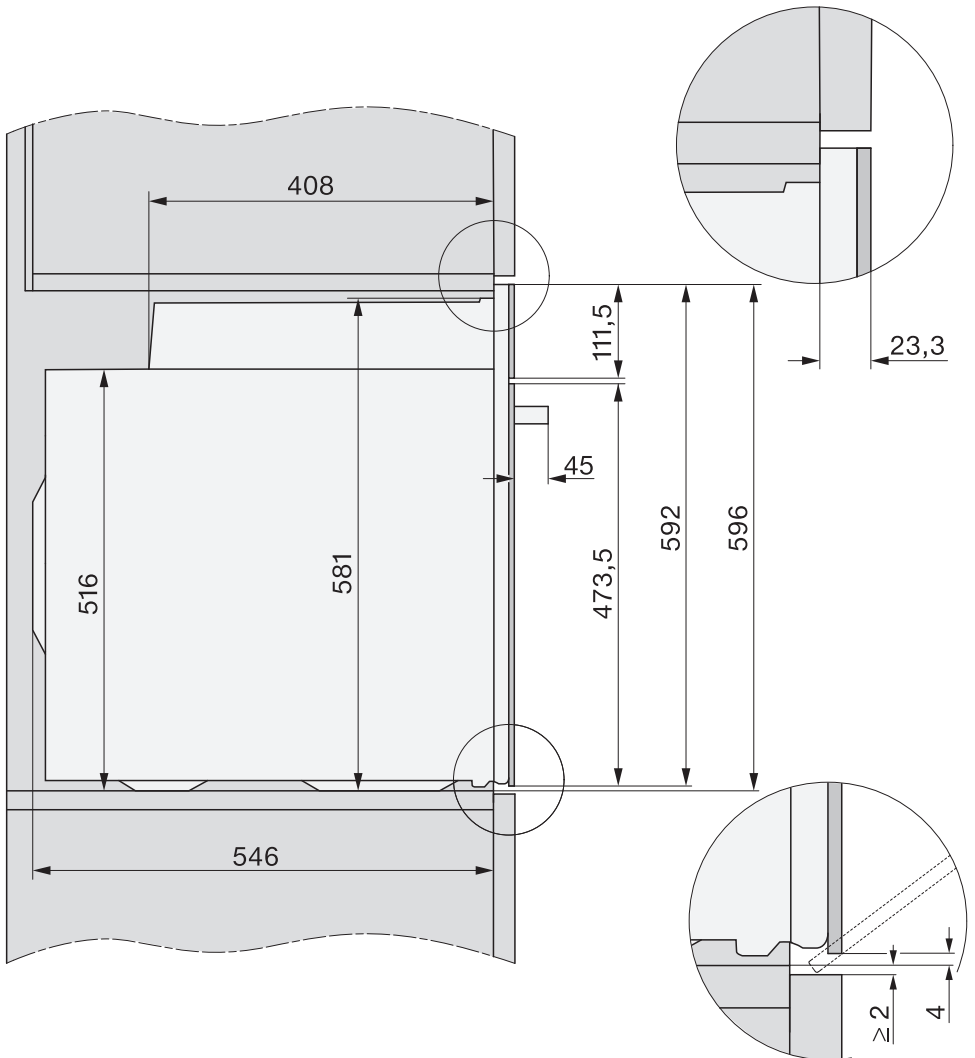

Installation

Vue latérale H 27xx, H 28xx

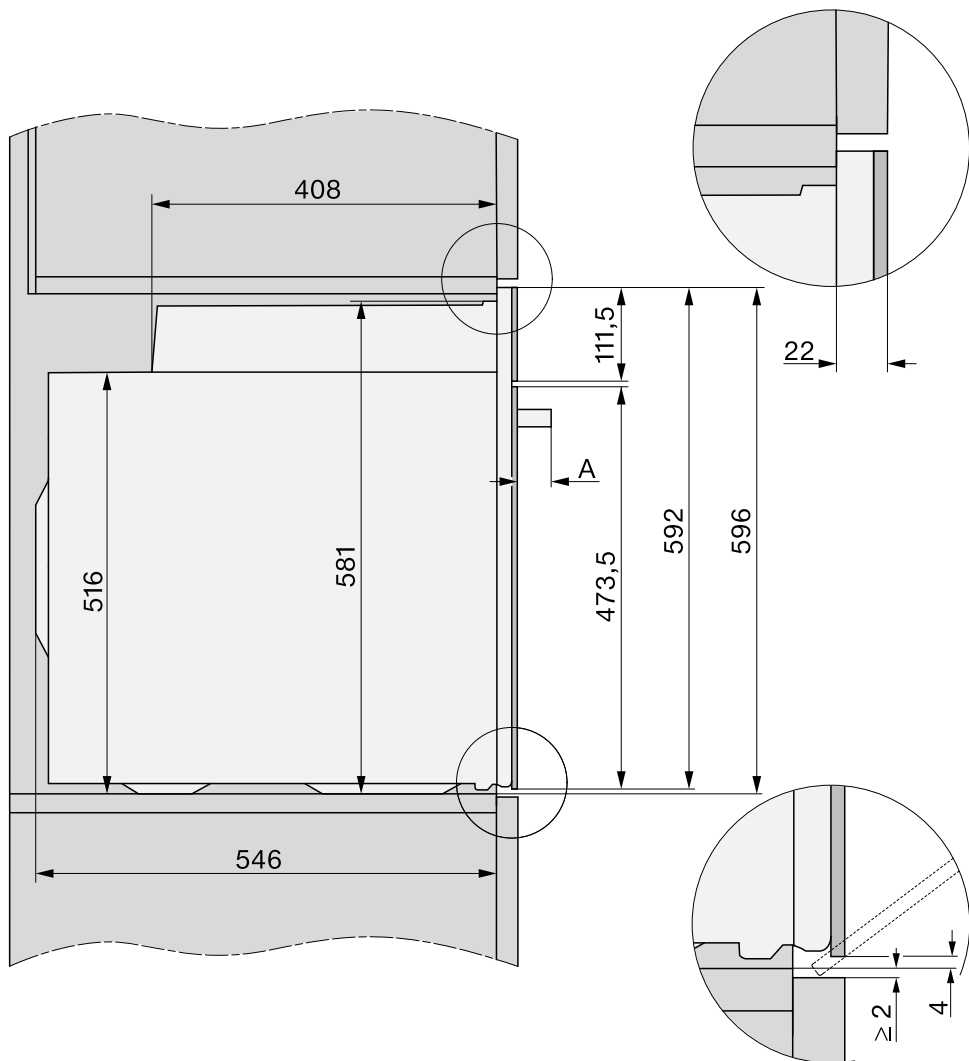

A H 27xx : 43 mm

H 28xx : 47 mm

Raccordements et ventilation

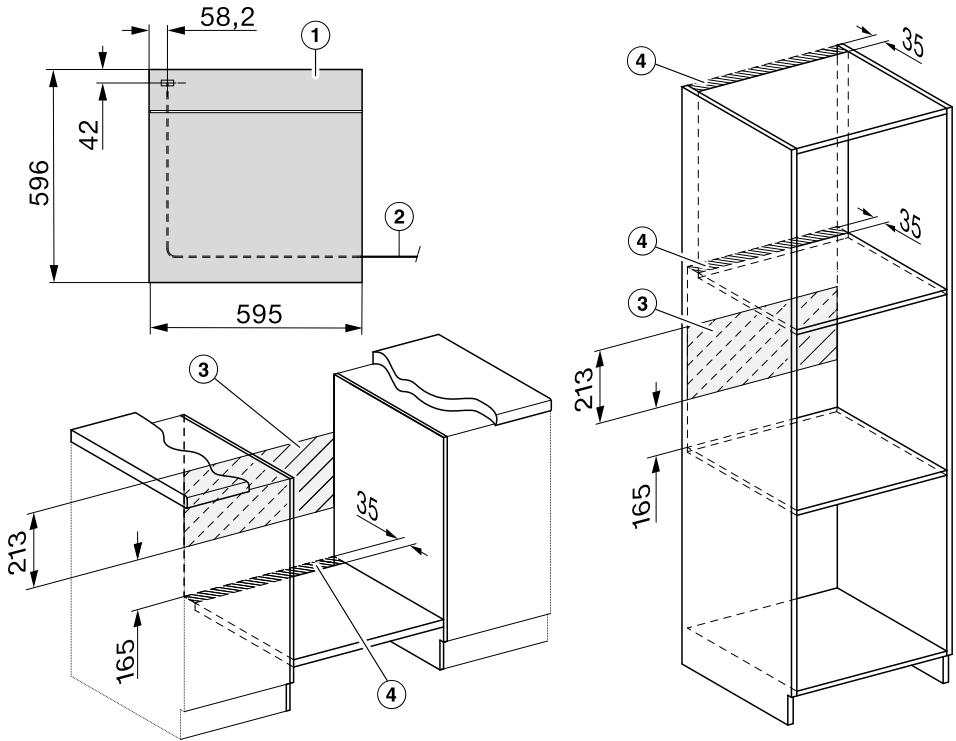

- ① Vue de face
- ② Longueur du cordon d'alimentation = 1.500 mm
- ③ Pas de raccordement dans cette zone
- ④ Découpe d'aération de min. 150 cm²

Installation

Encastrement du four

N'utilisez le four que lorsque celui-ci est encastré, afin de garantir son bon fonctionnement.

Pour fonctionner correctement, le four nécessite une arrivée d'air de refroidissement suffisante. L'air de refroidissement ne doit pas être excessivement chauffé par d'autres sources de chaleur (par ex. un poêle à bois/charbon).

Lors de l'encastrement, respectez impérativement les consignes suivantes :

Vérifiez que la tablette sur laquelle est posé le four, ne repose pas sur le mur.

N'installez pas de bandes d'isolation thermique sur les parois latérales de la niche d'encastrement.

- Raccordez le four au réseau électrique.

La porte peut être abîmée si vous transportez le four en le tenant par la poignée.

Utilisez les poignées qui se trouvent sur les côtés du boîtier pour le porter.

Il est conseillé de démonter la porte (voir le chapitre "Nettoyage et entretien", section "Démonter la porte") et de retirer les accessoires de l'enceinte avant de procéder à l'encastrement. Le four sera plus facile à encastrer dans la niche et vous ne risquerez pas de le soulever par la poignée de la porte.

- Insérez le four dans la niche d'encastrement et ajustez-le.
- Ouvrez la porte si vous ne l'avez pas démontée.

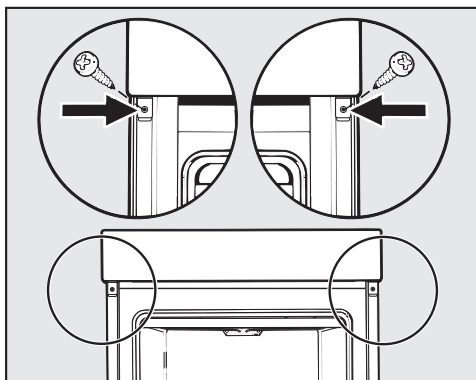

- À l'aide des vis fournies, fixez le four aux parois latérales de la niche d'encastrement.
- Si nécessaire, réinstallez la porte (voir le chapitre "Nettoyage et entretien", section "Installation de la porte").

Raccordement électrique



Risque de blessure !

Miele décline toute responsabilité en cas de travaux d'installation et d'entretien non conformes ou de réparations incorrectes pouvant entraîner de graves dangers pour l'utilisateur.

Seul un électricien qualifié maîtrisant parfaitement et respectant scrupuleusement les prescriptions locales en vigueur et les directives complémentaires édictées par les fournisseurs locaux d'électricité est habilité à effectuer le raccordement au réseau électrique.

L'appareil doit être raccordé à une installation électrique répondant à la norme VDE 0100.

Il est recommandé de procéder au **raccordement à une prise électrique** (conformément à la norme VDE 0701) car cela permet de couper l'appareil plus facilement du réseau en cas d'intervention du service après-vente.

Si la prise de courant n'est plus accessible ou si un **raccordement fixe** est prévu, l'installation doit être équipée d'un dispositif de coupure sur chaque pôle.

Ce dispositif peut être constitué d'un interrupteur à ouverture de contact de min. 3 mm. Il peut s'agir d'un disjoncteur automatique, de fusibles ou de contacteurs (conformes à la norme EN 60335).

Les **données de raccordement** sont indiquées sur la plaque signalétique située sur la façade de l'enceinte de cuisson. Ces caractéristiques doivent correspondre à celle du réseau.

En cas de questions à Miele, indiquez toujours :

- Référence du modèle
- N° de fabrication
- Données de raccordement (tension d'alimentation/fréquence/valeur de raccordement maximale)

En cas de modifications ou de remplacement du câble d'alimentation électrique, il faudra utiliser un câble de type H 05 VV-F de la section appropriée.

Le fonctionnement temporaire ou permanent sur un système d'alimentation électrique autonome ou non synchrone au réseau (comme les réseaux autonomes, les systèmes de secours) est possible. Pour le fonctionnement, l'installation d'alimentation en énergie doit respecter les prescriptions de la norme EN 50160 ou d'une norme similaire.

Les mesures de protection prévues dans l'installation domestique et dans ce produit Miele doivent également être assurées dans leur fonction et leur mode de fonctionnement en fonctionnement isolé ou en fonctionnement non synchrone au réseau ou être remplacées par des mesures équivalentes dans l'installation. Comme décrit, par exemple, dans la publication actuelle de VDE-AR-E 2510-2.

Four





















Le four est équipé d'un câble à 3 conducteurs avec fiche pour mono-phasé 230 V, 50 Hz.







Protection par fusible 16 A. Effectuez le branchement à une prise avec mise à la terre.

Puissance maximale de raccordement : voir la plaque signalétique.

Tableaux de cuisson

Pâte à gâteau























Gâteaux/pâtisseries (accessoires)		°C [°C]	 ⁵ ₁		 [min]
			+ HFC	-HFC	
Muffins (1 plaque)		150–160	1	2	25–35
Muffins (2 plaques)		150–160	1+3 ³	1+3	30–40 ⁴
Gâteaux individuels* (1 plaque)		150	1	2	30–40
		160 ²	2	3	20–30
Gâteaux individuels* (2 plaques)		150 ²	1+3 ³	1+3	30–40
Quatre-quarts (grille de cuisson, moule rectangulaire, 30 cm) ¹		150–160	1	2	60–70
		155–165 ²	1	2	60–70
Gâteau marbré, gâteau aux noix (grille de cuisson, moule rectangulaire, 30 cm) ¹		150–160	1	2	55–65
		150–160	1	2	60–70
Gâteau marbré, gâteau aux noix (grille de cuisson, moule couronne/moule à Kouglouf, Ø 26 cm) ¹		150–160	1	2	55–65
		150–160	1	2	60–70
Tarte aux fruits (1 plaque)		160–170	1	2	40–50
		160–170	1	1	55–65
Tarte aux fruits (grille de cuisson, moule à manqué, Ø 26 cm) ¹		150–160	1	2	55–65
		165–175 ²	1	2	50–60
Fond de tarte (grille de cuisson, moule à fond de tarte, Ø 28 cm) ¹		150–160	1	2	25–35
		170–180 ²	1	2	15–25







Mode de cuisson , température , niveau ⁵₁ (+HFC : avec rail coulissant FlexiClips HFC 70-C/-HFC : sans rail coulissant FlexiClips HFC 70-C), temps de cuisson ,  Chaleur tournante Plus,  Chaleur sole-voûte

* Les réglages sont également conformes aux prescriptions de la norme EN 60350-1.

- 1 Utilisez un moule mat et foncé, et posez-le au milieu de la grille de cuisson.
- 2 Préchauffez l'enceinte de cuisson avant d'enfourner les aliments. N'utilisez pas le mode de cuisson Booster .
- 3 Démontez les rails coulissants FlexiClips HFC 70-C (si fournis) au niveau inférieur.
- 4 Sortez les plaques avant l'expiration du temps de cuisson indiqué si les aliments vous semblent suffisamment dorés.

Pâte Brisée

Gâteaux/pâtisseries (accessoires)		°C [°C]			🕒 [min]
			+ HFC	-HFC	
Gâteaux secs (1 plaque)		140–150	1	2	25–35
		150–160	1	2	25–35
Gâteaux secs (2 plaques)		140–150	1+3 ³	1+3	25–35 ⁴
Sprints* (1 plaque)		140	1	2	35–45
		160 ²	2	3	25–35
Sprints* (2 plaques)		140	1+3 ³	1+3	40–50 ⁴
Fond de tarte (grille de cuisson, moule à fond de tarte, Ø 28 cm) ¹		150–160	1	2	35–45
		170–180 ²	1	2	20–30
Gâteau au fromage (grille de cuisson, moule à manqué, Ø 26 cm) ¹		170–180	1	2	80–90
		150–160	1	2	80–90
Tarte aux pommes* (grille de cuisson, moule à manqué, Ø 20 cm) ¹		160	1	2	80–100
		180	–	1	75–85
Tourte aux pommes (grille de cuisson, moule à manqué, Ø 26 cm) ¹		180–190 ²	1	2	60–70
		160–170	1	2	60–70
Tarte aux fruits avec nappage (grille de cuisson, moule à manqué, Ø 26 cm) ¹		170–180	1	2	60–70
		150–160	1	2	55–65
Tarte aux fruits avec nappage (1 plaque)		170–180	1	2	50–60
		160–170	1	2	45–55
Quiche sucrée (1 plaque)		210–220 ²	–	1	55–65
		180–190	–	1	35–45



















Mode de cuisson , température , niveau  (+HFC : avec rail coulissant FlexiClips HFC 70-C/-HFC : sans rail coulissant FlexiClips HFC 70-C), temps de cuisson 🕒,  Chaleur tournante Plus,  Chaleur tournante Eco,  Chaleur sole-voûte,  Cuisson intensive





* Les réglages sont également conformes aux prescriptions de la norme EN 60350-1.

- 1 Utilisez un moule mat et foncé, et posez-le au milieu de la grille de cuisson.
- 2 Préchauffez l'enceinte de cuisson avant d'enfourner les aliments. N'utilisez pas le mode de cuisson Booster .
- 3 Démontez les rails coulissants FlexiClips HFC 70-C (si fournis) au niveau inférieur.
- 4 Sortez les plaques avant l'expiration du temps de cuisson indiqué si les aliments vous semblent suffisamment dorés.

Tableaux de cuisson

Pâte levée

Gâteaux/pâtisseries (accessoires)		🌡️ [°C]	 ⁵ ₁		🕒 [min]
			+ HFC	-HFC	
Kouglof (grille de cuisson, moule à Kouglof, Ø 24 cm) ¹		150–160	1	2	50–60
		160–170	1	2	50–60
Pain de Noël allemand (1 plaque)		150–160	1	2	55–65
		160–170	1	2	55–65
Gâteau Streusel avec/sans fruits (1 plaque)		160–170	1	2	40–50
		170–180	2	3	45–55
Tarte aux fruits (1 plaque)		160–170	1	2	45–55
		170–180	2	3	45–55
Chaussons aux pommes/pains aux raisins (1 plaque)		160–170	1	2	25–35
Chaussons aux pommes/pains aux raisins (2 plaques)		160–170	1+3 ³	1+3	30–40 ⁵
Pain blanc, cuisson sans moule (1 plaque)		180–190	1	2	35–45
		190–200	1	2	30–40
Pain blanc (grille de cuisson, moule rectangulaire, 30 cm) ¹		180–190	1	2	35–45
		190–200 ²	1	2	30–40
Pain complet (grille de cuisson, moule rectangulaire, 30 cm) ¹		180–190	1	2	55–65
		210–220 ²	1	2	45–55
Faire lever la pâte (grille de cuisson)		30–35	- ⁴	- ⁴	-

Mode de cuisson , température 🌡️, niveau ⁵₁ (+HFC : avec rail coulissant FlexiClips HFC 70-C/-HFC : sans rail coulissant FlexiClips HFC 70-C), temps de cuisson 🕒,  Chaleur tournante Plus,  Chaleur sole-voûte

- 1 Utilisez un moule mat et foncé, et posez-le au milieu de la grille de cuisson.
- 2 Préchauffez l'enceinte de cuisson avant d'enfourner les aliments. N'utilisez pas le mode de cuisson Booster .
- 3 Démontez les rails coulissants FlexiClips HFC 70-C (si fournis) au niveau inférieur.
- 4 Posez la grille de cuisson sur la sole de l'enceinte de cuisson et placez le récipient dessus. En fonction de la taille du récipient, les grilles de support peuvent également être retirées.
- 5 Sortez les plaques avant l'expiration du temps de cuisson indiqué si les aliments vous semblent suffisamment dorés.

Pâte à l'huile et au fromage blanc

Gâteaux/pâtisseries (accessoires)		Température [°C]	Niveau 5 1		Temps de cuisson [min]
			+ HFC	-HFC	
Tarte aux fruits (1 plaque)		160–170	1	2	40–50
		170–180	2	3	50–60
Chaussons aux pommes/pains aux raisins (1 plaque)		160–170	2	3	25–35
Chaussons aux pommes/pains aux raisins (2 plaques)		150–160	1 + 3 ¹	1 + 3	25–35 ²

Mode de cuisson , température , niveau 5 (+HFC : avec rail coulissant FlexiClips HFC 70-C/-HFC : sans rail coulissant FlexiClips HFC 70-C), temps de cuisson , Chaleur tournante Plus, Chaleur sole-voûte

- Démontez les rails coulissants FlexiClips HFC 70-C (si fournis) au niveau inférieur.
- Sortez les plaques avant l'expiration du temps de cuisson indiqué si les aliments vous semblent suffisamment dorés.

Génoise









Gâteaux/pâtisseries (accessoires)		Température [°C]	Niveau 5 1		Temps de cuisson [min]
			+ HFC	-HFC	
Génoise (2 œufs) (grille de cuisson, moule à manqué, Ø 26 cm) ¹		160–170 ²	1	2	15–25
Génoise (4–6 œufs) (grille de cuisson, moule à manqué, Ø 26 cm) ¹		150–160 ²	1	2	30–40
Gâteau de Savoie* (grille de cuisson, moule à manqué, Ø 26 cm) ¹		180 ²	1	2	20–30
		150–170 ²	1	2	25–45
Biscuit roulé (1 plaque)		180–190 ²	1	2	10–20



Mode de cuisson , température , niveau 5 (+HFC : avec rail coulissant FlexiClips HFC 70-C/-HFC : sans rail coulissant FlexiClips HFC 70-C), temps de cuisson , Chaleur tournante Plus, Chaleur sole-voûte

- * Les réglages sont également conformes aux prescriptions de la norme EN 60350-1.
Démontez les rails coulissants FlexiClips HFC 70-C (si fournis).
- Utilisez un moule mat et foncé, et posez-le au milieu de la grille de cuisson.
 - Préchauffez l'enceinte de cuisson avant d'enfourner les aliments. N'utilisez pas le mode de cuisson Booster

Tableaux de cuisson

Pâte à choux, pâte feuilletée, meringue















Gâteaux/pâtisseries (accessoires)		🌡️ [°C]	 ⁵ ₁		🕒 [min]
			+ HFC	-HFC	
Petits choux (1 plaque)		160–170	1	2	30–40
Chaussons (1 plaque)		180–190	1	2	20–30
Chaussons (2 plaques)		180–190	1 + 3 ¹	1 + 3	20–30 ²
Macarons (1 plaque)		120–130	1	2	25–50
Macarons (2 plaques)		120–130	1 + 3 ¹	1 + 3	25–50 ²
Meringues (1 plaque, 6 pièces de Ø 6 cm)		80–100	1	2	120–150
Meringues (2 plaques, 6 pièces de Ø 6 cm par plaque)		80–100	1 + 3 ¹	1 + 3	150–180











Mode de cuisson , température 🌡️, niveau ⁵₁ (+HFC : avec rail coulissant FlexiClips HFC 70-C/-HFC : sans rail coulissant FlexiClips HFC 70-C), temps de cuisson 🕒,  Chaleur tournante Plus

¹ Démontez les rails coulissants FlexiClips HFC 70-C (si fournis) au niveau inférieur.



² Sortez les plaques avant l'expiration du temps de cuisson indiqué si les aliments vous semblent suffisamment dorés.

Plats salés

Aliment (accessoires)		Température [°C]	Niveau 5		Temps de cuisson [min]
			+ HFC	-HFC	
Quiche salée (1 plaque)		220-230 ¹	-	1	35-45
		180-190	-	1	30-40
Tarte à l'oignon (1 plaque)		180-190 ¹	1	2	25-35
		170-180	1	2	30-40
Pizza, pâte levée (1 plaque)		170-180	1	2	25-35
		210-220 ¹	1	2	20-30
Pizza, pâte à l'huile et au fromage blanc (1 plaque)		170-180	1	2	25-35
		190-200 ¹	1	2	25-35
Pizza surgelée, précuite (grille de cuisson)		200-210	1	2	20-25
Toast* (grille de cuisson)		300	-	3	6-9
Gratins (par ex. toast) (grille de cuisson sur plaque de cuisson multi-usages)		275 ²	2	3	3-6
Légumes grillés (grille de cuisson sur plaque de cuisson multi-usages)		275 ²	3	4	5-10 ³
		250 ²	3	3	5-10 ³
Ratatouille (1 plaque de cuisson multi-usages)		180-190	1	2	40-60

















Mode de cuisson , température , niveau  (+HFC : avec rail coulissant FlexiClips HFC 70-C/-HFC : sans rail FlexiClips HFC 70-C), temps de cuisson ,  Chaleur sole-voûte,  Cuisson intensive,  Chaleur tournante Plus,  Chaleur tournante Eco,  Gril grand,  Turbogril









* Les réglages sont également conformes aux prescriptions de la norme EN 60350-1.

- 1 Préchauffez l'enceinte de cuisson avant d'enfourner les aliments. N'utilisez pas le mode de cuisson Booster .
- 2 Préchauffez l'enceinte de cuisson pendant 5 minutes avant d'enfourner les aliments. N'utilisez pas le mode de cuisson Booster .
- 3 Si possible, retournez les aliments à la mi-cuisson.

Tableaux de cuisson

Bœuf

Aliment (accessoires)		 [°C]	 ⁵	 [min]	 ¹⁰ [°C]
Bœuf braisé, env. 1 kg (plat à rôtir avec couvercle)	 ²	150–160 ³	2 ⁶	120–130 ⁷	–
	 ²	170–180 ³	2 ⁶	120–130 ⁷	–
	 ²	180–190	2 ⁶	160–180 ⁸	–
Filet de bœuf, env. 1 kg (plaque de cuisson multi-usages)	 ²	180–190 ³	2 ⁶	25–60	45–75
Filet de bœuf “bleu”, env. 1 kg ¹	 ²	80–85 ⁴	2 ⁶	70–80	45–48
Filet de bœuf “à point”, env. 1 kg ¹	 ²	90–95 ⁴	2 ⁶	80–90	54–57
Filet de bœuf “bien cuit”, env. 1 kg ¹	 ²	95–100 ⁴	2 ⁶	110–130	63–66
Rosbif, env. 1 kg (plaque de cuisson multi-usages)	 ²	180–190 ³	2 ⁶	35–65	45–75
Rosbif “bleu”, env. 1 kg ¹	 ²	80–85 ⁴	2 ⁶	80–90	45–48
Rosbif “à point”, env. 1 kg ¹	 ²	90–95 ⁴	2 ⁶	110–120	54–57
Rosbif “bien cuit”, env. 1 kg ¹	 ²	95–100 ⁴	2 ⁶	130–140	63–66
Burger, boulettes* (grille de cuisson au niveau 4 et plaque de cuisson multi-usage au niveau 1)	 ²	300 ⁵	4	15–25 ⁹	–

Mode de cuisson , température , niveau ⁵, temps de cuisson , température à cœur ¹⁰,  Chaleur tournante Plus,  Chaleur sole-voûte,  Chaleur tournante Eco,  Gril grand

* Les réglages sont également conformes aux prescriptions de la norme EN 60350-1.

1 Utilisez la grille de cuisson et la plaque de cuisson multi-usages.

2 Saisissez d’abord la viande sur le plan de cuisson.

3 Préchauffez l’enceinte de cuisson avant d’enfourner les aliments. N’utilisez pas le mode de cuisson Booster .

4 Préchauffez l’enceinte de cuisson à 120 °C pendant 15 minutes. Diminuez la température lorsque vous enfournez les aliments à cuire.

5 Préchauffez l’enceinte de cuisson pendant 5 minutes avant d’enfourner les aliments. N’utilisez pas le mode de cuisson Booster .

6 Installez le rail coulissant FlexiClips HFC 70-C (si fournis).















7 Faites cuire d’abord avec un couvercle. Enlevez le couvercle après 90 minutes de cuisson et versez env. 0,5 l de liquide.







8 Faites cuire d’abord avec un couvercle. Enlevez le couvercle après 100 minutes de cuisson et versez env. 0,5 l de liquide.

9 Si possible, retournez les aliments à mi-cuisson.

10 Si vous utilisez une thermosonde, vous pouvez aussi vous laisser guider par la température à cœur indiquée.

Veau

















Aliment (accessoires)		Température  [°C]	Niveau  ⁵	Temps de cuisson  [min]	Température à cœur  ⁷ [°C]
Veau en daube, env. 1,5 kg (plat à rôtir avec couvercle)	 ²	160–170 ³	2 ⁵	120–130 ⁶	–
	 ²	170–180 ³	2 ⁵	120–130 ⁶	–
Filet de veau, env. 1 kg (plaque de cuisson multi-usages)	 ²	160–170 ³	2 ⁵	30–60	45–75
Filet de veau “rosé”, env. 1 kg ¹	 ²	80–85 ⁴	2 ⁵	50–60	45–48
Filet de veau “à point”, env. 1 kg ¹	 ²	90–95 ⁴	2 ⁵	80–90	54–57
Filet de veau “bien cuit”, env. 1 kg ¹	 ²	95–100 ⁴	2 ⁵	90–100	63–66
Carré de veau “rosé”, env. 1 kg ¹	 ²	80–85 ⁴	2 ⁵	80–90	45–48
Carré de veau “à point”, env. 1 kg ¹	 ²	90–95 ⁴	2 ⁵	100–130	54–57
Carré de veau “bien cuit”, env. 1 kg ¹	 ²	95–100 ⁴	2 ⁵	130–140	63–66









Mode de cuisson , température , niveau ⁵, temps de cuisson , température à cœur ⁷, ² Chaleur tournante Plus, ² Chaleur sole-voûte

- 1 Utilisez la grille de cuisson et la plaque de cuisson multi-usages.
- 2 Saisissez d'abord la viande sur le plan de cuisson.
- 3 Préchauffez l'enceinte de cuisson avant d'enfourner les aliments. N'utilisez pas le mode de cuisson Booster .
- 4 Préchauffez l'enceinte de cuisson à 120 °C pendant 15 minutes. Diminuez la température lorsque vous enfournez les aliments à cuire.
- 5 Installez le rail coulissant FlexiClips HFC 70-C (si fournis).
- 6 Faites cuire d'abord avec un couvercle. Enlevez le couvercle après 90 minutes de cuisson et versez env. 0,5 l de liquide.
- 7 Si vous utilisez une thermosonde, vous pouvez aussi vous laisser guider par la température à cœur indiquée.

Tableaux de cuisson











Porc







Aliment (accessoires)		 [°C]	 ⁵ 1	 [min]	 ¹⁰ [°C]
Rôti de porc/échine, env. 1 kg (plat à rôtir avec couvercle)		160–170	2 ⁵	130–140 ⁶	80–90
		180–190	2 ⁵	130–140 ⁶	80–90
Rôti de porc avec couenne, env. 2 kg (plat à rôtir)		180–190	2 ⁵	130–150 ⁷	80–90
		190–200	2 ⁵	130–150 ⁷	80–90
Filet de porc, env. 350 g ¹	 ²	90–100 ³	2 ⁵	70–90	60–69
Rôti de jambon, env. 1,5 kg (plat à rôtir avec couvercle)		160–170	2 ⁵	130–160 ⁸	80–90
Carré de porc salé, env. 1 kg (plaque de cuisson multi-usage)		150–160	2 ⁵	50–60	63–68
Carré de porc salé, env. 1 kg ¹	 ²	95–105 ³	2 ⁵	140–160	63–66
Pain de viande, env. 1 kg (plaque de cuisson multi-usage)		170–180	2 ⁵	60–70 ⁷	80–85
		190–200	2 ⁵	70–80 ⁷	80–85
Tranches de lard/bacon ¹		300 ⁴	4	3–5	–
Saucisse à griller ¹		220 ⁴	3 ⁵	8–15 ⁹	–

Mode de cuisson , température , niveau ⁵₁, temps de cuisson , température à cœur ¹⁰,  Chaleur tournante Plus,  Chaleur sole-voûte,  Chaleur tournante Eco,  Gril grand

- Utilisez la grille de cuisson et la plaque de cuisson multi-usages.
- Saisissez d'abord la viande sur le plan de cuisson.
- Préchauffez l'enceinte de cuisson à 120 °C pendant 15 minutes. Diminuez la température lorsque vous enfournez les aliments à cuire.
- Préchauffez l'enceinte de cuisson pendant 5 minutes avant d'enfourner les aliments. N'utilisez pas le mode de cuisson Booster .
- Installez le rail coulissant FlexiClips HFC 70-C (si fournis).
- Faites cuire d'abord avec un couvercle. Enlevez le couvercle après 60 minutes de cuisson et versez env. 0,5 l de liquide.
- À la moitié du temps de cuisson, versez environ 0,5 l de liquide.
- Faites cuire d'abord avec un couvercle. Enlevez le couvercle après 100 minutes de cuisson et versez env. 0,5 l de liquide.
- Si possible, retournez les aliments à mi-cuisson.
- Si vous utilisez une thermosonde, vous pouvez aussi vous laisser guider par la température à cœur indiquée.

Agneau, gibier











Aliment (accessoires)		 [°C]	 ⁵	 [min]	 ⁶ [°C]
Gigot d'agneau avec os, env. 1,5 kg (plat à rôtir avec couvercle)		170–180	2 ⁴	100–120 ⁵	64–82
Selle d'agneau désossée (plaque de cuisson multi-usages)	 ¹	180–190 ²	2 ⁴	10–20	53–80
Selle d'agneau désossée (grille de cuisson et plaque de cuisson multi-usages)	 ¹	95–105 ³	2 ⁴	40–60	54–66
Selle de cerf désossée (plaque de cuisson multi-usages)	 ¹	160–170 ²	2 ⁴	70–90	60–81
Selle de chevreuil désossée (plaque de cuisson multi-usages)	 ¹	140–150 ²	2 ⁴	25–35	60–81
Cuissot de sanglier désossé, env. 1 kg (plat à rôtir avec couvercle)	 ¹	170–180	2 ⁴	100–120 ⁵	80–90





Mode de cuisson , température ¹, niveau ⁵, temps de cuisson , température à cœur ⁶,  Chaleur sole-voûte



- 1 Saisissez d'abord la viande sur le plan de cuisson.
- 2 Préchauffez l'enceinte de cuisson avant d'enfourner les aliments. N'utilisez pas le mode de cuisson Booster .
- 3 Préchauffez l'enceinte de cuisson à 120 °C pendant 15 minutes. Diminuez la température lorsque vous enfournez les aliments à cuire.
- 4 Installez le rail coulissant FlexiClips HFC 70-C (si fournis).
- 5 Faites cuire d'abord avec un couvercle. Enlevez le couvercle après 50 minutes de cuisson et versez env. 0,5 l de liquide.
- 6 Si vous utilisez une thermosonde, vous pouvez aussi vous laisser guider par la température à cœur indiquée.

Tableaux de cuisson

Volaille, poisson















Aliment (accessoires)		Température [°C]	Niveau  ⁵	Temps de cuisson [min]	Température à cœur [°C] ⁷
Volaille, 0,8–1,5 kg (plaque de cuisson multi-usages)		170–180	2 ³	55–65	85–90
Poulet, env. 1,2 kg (grille de cuisson sur plaque de cuisson multi-usages)		180–190 ¹	2 ³	55–65 ⁴	85–90
Volaille, env. 2 kg (plat à rôtir)		180–190	2 ³	100–120 ⁵	85–90
		190–200	2 ³	110–130 ⁵	85–90
Volaille, env. 4 kg (plat à rôtir)		160–170	2 ³	180–200 ⁶	90–95
		180–190	2 ³	180–200 ⁶	90–95
Poisson, 200–300 g (par ex. truites) (plaque de cuisson multi-usages)		210–220 ²	2 ³	15–25	75–80
Poisson, 1–1,5 kg (par ex. truites saumonées) (plaque de cuisson multi-usages)		210–220 ²	2 ³	30–40	75–80
Filet de poisson en papillote, 200–300 g (plaque de cuisson multi-usages)		200–210	2 ³	25–30	75–80

Mode de cuisson , température , niveau ⁵, temps de cuisson , température à cœur ⁷,  Chaleur tournante Plus,  Turbogril,  Chaleur sole-voûte,  Chaleur tournante Eco



- 1 Préchauffez l'enceinte de cuisson pendant 5 minutes avant d'enfourner les aliments. N'utilisez pas le mode de cuisson Booster .
- 2 Préchauffez l'enceinte de cuisson avant d'enfourner les aliments. N'utilisez pas le mode de cuisson Booster .
- 3 Installez le rail coulissant FlexiClips HFC 70-C (si fournis).
- 4 Si possible, retournez les aliments à mi-cuisson.
- 5 Arrosez d'env. 0,25 l de liquide au début de la cuisson.
- 6 Arrosez d'env. 0,5 l de liquide après 30 minutes de cuisson.
- 7 Si vous utilisez une thermosonde, vous pouvez aussi vous laisser guider par la température à cœur indiquée.

Données destinées aux instituts de contrôle

Aliments d'essai selon la norme EN 60350-1

Plats test (accessoires)		🌡️ [°C]	 ^{5 6}		🕒 [min]
			+ HFC	-HFC	
Gâteaux individuels (1 plaque de cuisson ¹)		150	1	2	30-40
		160 ⁴	2	3	20-30
Gâteaux individuels (2 plaques de cuisson ¹)		150 ⁴	1 + 3 ⁷	1 + 3	30-40
Sablés (1 plaque de cuisson ¹)		140	1	2	35-45
		160 ⁴	2	3	25-35
Sablés (2 plaques de cuisson ¹)		140	1 + 3 ⁷	1 + 3	40-50 ⁸
Tarte aux pommes (grille de cuisson ¹ , moule à manqué ² , Ø 20 cm)		160	1	2	80-100
		180	-	1	75-85
Gâteau de Savoie (grille de cuisson ¹ , moule à manqué ² , Ø 26 cm)		180 ⁴	1	2	20-30
	 ³	150-170 ⁴	1	2	25-45
Toast (grille de cuisson ¹)		300	-	3	6-9
Burger (grille de cuisson ¹ au niveau 4 et plaque de cuisson multi-usage ¹ au ni- veau 1)		300 ⁵	-	4	15-25 ⁹

Mode de cuisson , température 🌡️, niveau ⁵ (+HFC : avec rail coulissant FlexiClips HFC 70-C/-HFC : sans rail coulissant FlexiClipsHFC 70-C), temps de cuisson 🕒,  Chaleur tournante Plus,  Chaleur sole-voûte,  Gril grand

- ¹ Utilisez exclusivement des accessoires originaux Miele.
- ² Utilisez un moule à manqué mat et foncé.
Mettez le moule à manqué au milieu de la grille de cuisson.
- ³ En général, sélectionnez la température la plus basse et contrôlez les aliments une fois le temps de cuisson le plus court écoulé.
- ⁴ Préchauffez l'enceinte de cuisson avant d'enfourner les aliments. N'utilisez pas le mode de cuisson Booster .
- ⁵ Préchauffez l'enceinte de cuisson pendant 5 minutes avant d'enfourner les aliments. N'utilisez pas le mode de cuisson Booster .
- ⁶ Démontez les rails coulissants FlexiClips HFC 70-C (si fournis).
- ⁷ Démontez les rails coulissants FlexiClips HFC 70-C (si fournis) au niveau inférieur. Si vous disposez de plusieurs rails coulissants FlexiClips, démontez uniquement un seul rail.
- ⁸ Sortez les plaques avant l'expiration du temps de cuisson indiqué si les aliments vous semblent suffisamment dorés.
- ⁹ Si possible, retournez les aliments à mi-cuisson.

Données destinées aux instituts de contrôle

Classe d'efficacité énergétique d'après la norme EN 60350-1

La classe d'efficacité énergétique est déterminée selon EN 60350-1.

Classe d'efficacité énergétique : A+

Tenez compte des indications suivantes pour procéder à la mesure :

- La mesure doit être réalisée dans le mode de cuisson Chaleur tournante Eco .
- Pendant la mesure, seuls les accessoires nécessaires se trouvent dans l'enceinte de cuisson.
N'utilisez pas d'autres accessoires que ceux fournis tels que les rails coulissants FlexiClip ou des éléments à revêtement catalytique tels que les parois latérales ou la tôle de voûte.
- Une condition essentielle pour déterminer la classe d'efficacité énergétique est que la porte soit fermée hermétiquement pendant la mesure.
Selon les éléments de mesure utilisés, la fonction d'étanchéité du joint de la porte pourra être plus ou moins affectée. Cela influe négativement sur le résultat de la mesure.
Ce défaut peut être compensé en appuyant sur la porte. Dans des conditions particulièrement défavorables, il se peut que des aides techniques supplémentaires soient nécessaires. Ce problème ne survient pas dans le cadre d'une utilisation normale.

Fiche relative aux fours ménagers

selon règlement délégué (UE) N° 65/2014 et règlement (UE) N°66/2014

MIELE	
Identification du modèle	H 2465 BP, H 2467 BP, H 2761 BP, H 2766 BP, H 2851 BP, H 2861 BP
Indice d'efficacité énergétique/enceinte de cuisson (EEI _{cavité de four})	81,7
Classe d'efficacité énergétique/enceinte de cuisson	
A+++ (la plus grande efficacité) à D (la plus faible efficacité)	A+
Consommation d'énergie par cycle et enceinte de cuisson en mode traditionnel	1,10 kWh
Consommation d'énergie par cycle et enceinte de cuisson en mode recyclage	0,71 kWh
Nombre d'enceintes de cuisson	1
Sources de chaleur par enceinte de cuisson	electric
Volume de l'enceinte de cuisson	76 l
Poids de l'appareil	47,0 kg

Vous trouverez à la suite des recettes pour les programmes automatiques.

Pour un résultat de cuisson optimal, nous vous conseillons d'utiliser les bonnes quantités et les accessoires adaptés pour les recettes.

Pour choisir le bon niveau, veuillez démonter le rail coulissant FlexiClips HFC 70-C avant de commencer un programme automatique.

Recettes

Moelleux aux pommes

Temps de préparation : 95 minutes

Pour 12 portions

Pour la garniture

500 g de pommes, acidulées

2 c. à s. de jus de citron

Pour la pâte

150 g de beurre | ramolli

150 g de sucre

8 g de sucre vanillé

3 œufs, calibre M

150 g de farine de blé type T45

½ c. à c. de levure en poudre

Pour le moule

1 c. à c. de beurre

Pour saupoudrer

1 c. à s. de sucre glace

Accessoires

Grille de cuisson

Moule à manqué, Ø 26 cm

Tamis, fin

Préparation

Éplucher et couper les pommes en quartiers. Inciser le côté bombé à une distance d'environ 1 cm, mélanger avec du jus de citron et réserver.

Beurrer le moule à manqué.

Mélanger le beurre, le sucre et le sucre vanillé environ 2 minutes jusqu'à obtenir une consistance crémeuse. Incorporer les œufs un par un à raison d'un œuf toutes les 30 secondes.

Ajouter la levure dans la farine, puis mélanger avec les autres ingrédients.

Répartir uniformément la pâte dans le moule à manqué. Enfoncer légèrement les pommes dans la pâte, côté bombé vers le haut.

Enfourner le moule à manqué sur la grille de cuisson dans l'enceinte et faire cuire le gâteau.

Laisser le gâteau dans le moule pendant 10 minutes. Ensuite, démouler et laisser refroidir sur la grille de cuisson. Saupoudrer de sucre glace.

Réglage

Programme automatique

 | Gâteau fin aux pommes

Durée du programme : 55 minutes

Manuel

Mode de cuisson : 

Température : 165–175 °C

Préchauffage : non

Durée : 45–55 minutes

Niveau : +HFC 70-C : 1 | -HFC 70-C : 2

Remarque

Au lieu du sucre glace, le gâteau peut aussi être badigeonné de confiture d'abricots légèrement tiédie.

Génoise

Temps de préparation : 75 minutes

Pour 12 portions

Pour la pâte

4 œufs, calibre M

4 c. à s. d'eau | chaude

175 g de sucre

200 g de farine de blé type T45

1 c. à c. de levure en poudre

Pour le moule

1 c. à c. de beurre

Accessoires

Grille de cuisson

Tamis, fin

Moule à manqué, Ø 26 cm

Papier sulfurisé

Préparation

Casser les œufs en séparant les blancs des jaunes. Monter les blancs en neige très ferme avec de l'eau. Ajouter petit à petit le sucre. Battre les jaunes d'œufs et les incorporer.

Enfourner la grille dans l'enceinte. Lancer le programme automatique ou préchauffer le four.

Mélanger la farine avec la levure, verser le tout sur la préparation à base d'œufs et incorporer en douceur à l'aide d'un fouet large.

Beurrer le fond du moule à manqué et le tapisser de papier sulfurisé. Verser la pâte dans le moule à manqué et lisser.

Enfourner la génoise dans l'enceinte et la faire cuire jusqu'à ce qu'elle prenne une couleur dorée.

Après la cuisson, laisser le gâteau refroidir dans le moule pendant 10 minutes. Ensuite, démouler et laisser refroidir sur la grille de cuisson. Couper la génoise 2 fois à l'horizontale pour obtenir 3 fonds.

Badigeonner du mélange préparé.

Réglage

Programme automatique

 | Abaisse de génoise

Durée du programme : 36 minutes

Manuel

Mode de cuisson : 

Température : 160–170 °C

Préchauffage : oui

Durée : 30–40 minutes

Niveau : +HFC 70-C : 1 | -HFC 70-C : 2

Remarque

Pour une génoise au chocolat, ajouter 2–3 c. à c. de cacao au mélange de farine.

Recettes

Garnitures pour génoise

Temps de préparation : 30 minutes

Pour une garniture au fromage blanc et à la crème

500 g de fromage blanc, 20% de matière grasse dans la masse sèche
100 g de sucre
100 ml de lait, 3,5% de matière grasse
8 g de sucre vanillé
1 citron | uniquement le jus
6 feuilles de gélatine, blanche
500 g de crème fleurette

Pour saupoudrer

1 c. à s. de sucre glace

Pour la garniture au cappuccino

100 g de chocolat, noir
500 g de crème fleurette
6 feuilles de gélatine, blanche
80 ml d'espresso
80 ml de liqueur de café
16 g de sucre vanillé
1 c. à s. de cacao

Pour saupoudrer

1 c. à s. de cacao

Accessoires

Présentoir à gâteau
Tamis, fin

Préparation de la garniture au fromage blanc et à la crème

Pour la garniture au fromage blanc et à la crème, mélanger le fromage blanc avec le sucre, le lait, le sucre vanillé et le jus de citron. Faire ramollir la gélatine dans de l'eau froide, l'égoutter et la dissoudre à faible puissance au micro-ondes ou à feu doux sur la zone de cuisson. Ajouter un peu du mélange au fromage blanc à la gélatine et remuer. Incorporer ce mélange au restant de fromage blanc et réserver au frais. Fouetter la crème bien ferme et l'incorporer à la préparation à base de fromage blanc.

Déposer la première couche de génoise sur un présentoir à gâteau, badigeonner avec la préparation à base de fromage blanc, déposer la deuxième couche de génoise, badigeonner avec la préparation au fromage blanc et déposer la troisième couche de génoise. Bien laisser refroidir le gâteau. Saupoudrer de sucre glace juste avant de servir.

Préparation de la garniture au cappuccino

Pour la garniture au cappuccino, faire fondre le chocolat. Fouetter la crème et réserver une petite quantité pour badigeonner le niveau supérieur. Faire ramollir la gélatine dans de l'eau froide, l'égoutter et la dissoudre à faible puissance au micro-ondes ou à feu doux sur la zone de cuisson, puis laisser refroidir un peu. Verser la moitié de l'espresso et de la liqueur de café dans la gélatine et incorporer à la crème.

Faire 2 portions égales avec le mélange café-crème. Mélanger une moitié avec le sucre vanillé et l'autre avec la moitié du chocolat et du cacao.

Déposer la première couche de génoise sur un présentoir à gâteau, imbiber d'un peu de liqueur de café et d'espresso et badigeonner avec la crème chocolatée. Déposer la deuxième couche de génoise, imbiber avec le reste du liquide et badigeonner avec la crème vanillée. Couvrir avec le dernier disque de génoise, badigeonner de crème réservée et saupoudrer de cacao.

Remarque

Pour une variante fruitée de cette garniture au fromage blanc et à la crème, ajouter un peu de zeste de citron et 300 g de quartiers de mandarine égouttés ou de morceaux d'abricot.

Gâteau marbré

Temps de préparation : 80 minutes

Pour 18 portions

Pour la pâte

250 g de beurre | ramolli

200 g de sucre

8 g de sucre vanillé

4 œufs, calibre M

200 g de crème aigre

400 g de farine de blé type T45

16 g de levure en poudre

1 pincée de sel

3 c. à s. de cacao

Pour le moule

1 c. à c. de beurre

Accessoires

Moule en forme de couronne, Ø 26 cm

Grille de cuisson

Préparation

Mélanger le beurre, le sucre et le sucre vanillé jusqu'à obtenir une consistance crémeuse. Ajouter chaque œuf séparément et remuer pendant 30 secondes à chaque fois. Ajouter la crème aigre. Mélanger la farine, la levure et le sel et incorporer au reste des ingrédients.

Beurrer le moule en forme de couronne et verser la moitié de la pâte.

Ajouter le cacao dans l'autre moitié de la pâte et mélanger. Verser la pâte chocolatée sur la pâte nature. Passer une fourchette à travers les couches de pâte en décrivant une spirale.

Enfourner le moule en forme de couronne sur la grille de cuisson de l'enceinte et faire cuire le gâteau.

Laisser le gâteau dans le moule pendant 10 minutes. Ensuite, démouler et laisser refroidir sur la grille de cuisson.

Réglage

Programme automatique

 | Gâteau marbré

Durée du programme : 55 minutes

Manuel

Mode de cuisson : 

Température : 150–160 °C

Préchauffage : non

Durée : 50–60 minutes

Niveau : +HFC 70-C : 1 | -HFC 70-C : 2

Recettes

Crumble aux fruits

Temps de préparation : 150 minutes

Pour 20 portions

Pour la pâte

42 g de levure, fraîche
150 ml de lait 3,5% de matière grasse |
tiède
450 g de farine de blé type T45
50 g de sucre
90 g de beurre | ramolli
1 œuf, calibre M

Pour la garniture

1,25 kg de pommes

Pour le crumble

240 g de farine de blé type T45
150 g de sucre
16 g de sucre vanillé
1 c. à c. de cannelle
150 g de beurre | ramolli

Accessoires

Plaque de cuisson ou plaque de cuisson multi-usage

Préparation

Dissoudre la levure dans le lait en mélangeant. Pétrir avec la farine, le sucre, le beurre et l'œuf jusqu'à obtenir une pâte lisse.

Former une boule avec la pâte, la poser dans un plat, la recouvrir d'un torchon humide et la mettre dans l'enceinte de cuisson. Faire lever suivant les réglages de la phase de levée 1.

Éplucher les pommes, les épépiner et les couper en tranches.

Pétrir brièvement la pâte et l'abaisser sur la plaque de cuisson ou la plaque de cuisson multi-usage. Répartir les pommes uniformément sur la pâte. Mé-

langer la farine, le sucre vanillé et la cannelle et pétrir avec le beurre jusqu'à former des miettes. Saupoudrer sur les pommes.

Enfourner le gâteau dans l'enceinte et faire lever suivant les réglages de la phase de levée 2.

Cuire jusqu'à obtenir une belle couleur dorée.

Réglage

Faire lever la pâte

Phase de levée 1
Mode de cuisson : 
Température : 30 °C
Durée de levée : 30–45 minutes

Phase de levée 2
Mode de cuisson : 
Température : 30 °C
Durée de levée : 30 minutes

Cuire un gâteau

Programme automatique

 | Crumble aux fruits
Durée du programme : 44 minutes

Manuel

Mode de cuisson : 
Température : 180–190 °C
Préchauffage : non
Durée : 40–50 minutes
Niveau : +HFC 70-C : 2 | -HFC 70-C : 3

Remarque

Vous pouvez aussi remplacer les pommes par 1 kg de prunes ou de cerises dénoyautées.

Biscuits à l'emporte-pièce

Temps de préparation : 135 minutes
Pour 70 biscuits (2 plaques)

Ingrédients

250 g de farine de blé type T45
½ c. à c. de levure en poudre
80 g de sucre
8 g de sucre vanillé
1 flacon d'arôme de rhum
3 c. à s. d'eau
120 g de beurre | ramolli

Accessoires

Rouleau à pâtisserie
Petits emporte-pièces
2 plaques de cuisson ou plaques de cuisson multi-usage

Préparation

Mélanger la farine, la levure, le sucre et le sucre vanillé. Ajouter le reste des ingrédients et pétrir jusqu'à obtenir une pâte lisse, puis réserver au moins 60 minutes au frais.

Abaisser la pâte sur environ 3 mm d'épaisseur, façonner les biscuits avec un emporte-pièce et les placer sur la plaque de cuisson ou plaque de cuisson multi-usage.

Enfourner les biscuits dans l'enceinte et les faire cuire.

Réglage

Programme automatique

 | Sablés |

1 plaque de cuisson / 2 plaques de cuisson

Durée du programme 1 plaque : 25 minutes

Durée du programme 2 plaques : 26 minutes

Manuel

Mode de cuisson : 

Température : 140–150 °C

Préchauffage : non

Durée : 25–35 minutes

Niveau 1 plaque :

+HFC 70-C : 1 | -HFC 70-C : 2

Niveau 2 plaque :

+HFC 70-C : 1+3 | -HFC 70-C : 1+3

Remarque

La quantité des ingrédients correspond à 2 plaques. Pour 1 plaque, réduire les quantités de moitié ou cuire les biscuits en 2 fois.

Recettes

Spritz

Temps de préparation : 50 minutes
Pour 50 pièces (2 plaques)

Ingrédients

160 g de beurre | ramolli
50 g de sucre, roux
50 g de sucre glace
8 g de sucre vanillé
1 pincée de sel
200 g de farine de blé type T45
1 œuf, calibre M | le blanc uniquement

Accessoires

Poche à douille
Embout en étoile, 9 mm
2 plaques de cuisson ou plaques de cuisson multi-usage

Préparation

Mélanger le beurre jusqu'à obtenir une consistance crémeuse. Ajouter le sucre, le sucre glace, le sucre vanillé et le sel et mélanger jusqu'à obtenir une consistance souple. Incorporer la farine, puis le blanc d'œuf.

Verser la pâte dans une poche à douille et former des bandes d'environ 5–6 cm de long sur les plaques de cuisson ou les plaques de cuisson multi-usage.

Enfourner les spritz dans l'enceinte et les faire cuire jusqu'à ce qu'ils prennent une belle couleur dorée.

Réglage

Programme automatique

 | Biscuits sablés | 1 plaque de cuisson / 2 plaques de cuisson
Durée du programme 1 plaque : 24 minutes
Durée du programme 2 plaques : 31 minutes

Manuel

Pour 1 plaque

Mode de cuisson : 
Température : 150–160 °C
Préchauffage : non
Durée : 20–30 minutes
Niveau : +HFC 70-C : 1 | -HFC 70-C : 2

Pour 2 plaques

Mode de cuisson : 
Température : 140–150 °C
Préchauffage : non
Durée : 25–35 minutes
Niveau : +HFC 70-C : 1+3 | -HFC 70-C : 1+3

Remarque

La quantité des ingrédients correspond à 2 plaques. Pour 1 plaque, réduire les quantités de moitié ou cuire les biscuits en 2 fois.

Muffins aux noix

Temps de préparation : 95 minutes

Pour 12 muffins

Ingrédients

80 g de raisins secs

40 ml de rhum

120 g de beurre | ramolli

120 g de sucre

8 g de sucre vanillé

2 œufs, calibre M

140 g de farine de blé type T45

1 c. à c. de levure en poudre

120 g de cerneaux de noix | grossièrement hachés

Accessoires

Plaque à muffins pour 12 muffins de Ø 5 cm

Petits moules en papier, Ø 5 cm

Grille de cuisson

Préparation

Faire tremper les raisins secs dans le rhum pendant environ 30 minutes.

Mélanger le beurre jusqu'à obtenir une consistance crémeuse. Ajouter le sucre, puis le sucre vanillé, et enfin les œufs. Mélanger la levure et la farine et incorporer au reste de la préparation. Incorporer les noix. Pour finir, incorporer les raisins secs imbibés de rhum.

Garnir la plaque à muffins de petits moules en papier. Répartir uniformément la pâte dans les moules à l'aide de 2 cuillères à soupe.

Enfourner la plaque à muffins sur la grille de cuisson de l'enceinte et faire cuire.

Réglage

Programme automatique

 | Muffins aux noix

Durée du programme : 37 minutes

Manuel

Mode de cuisson : 

Température : 150–160 °C

Préchauffage : non

Durée : 30–40 minutes

Niveau : +HFC 70-C : 1 | -HFC 70-C : 2

Recettes

Pizza (pâte levée)

Temps de préparation : 90 minutes

Pour 4 portions

Pour la pâte

30 g de levure, fraîche
170 ml d'eau | tiède
300 g de farine de blé type T45
1 c. à c. de sucre
1 c. à c. de sel
½ c. à c. de thym, moulu
1 c. à c. d'origan, moulu
1 c. à s. d'huile

Pour la garniture

2 oignons
1 gousse d'ail
400 g de tomates en conserve, pelées, en morceaux
2 c. à s. de concentré de tomates
1 c. à c. de sucre
1 c. à c. d'origan, moulu
1 feuille de laurier
1 c. à c. de sel
Poivre
125 g de mozzarella
125 g de gouda râpé

Pour faire dorer

1 c. à s. d'huile d'olive

Accessoires

Plaque de cuisson ou plaque de cuisson multi-usage

Préparation

Délayer la levure dans l'eau. Pétrir avec la farine, le sucre, le sel, le thym, l'origan et l'huile pendant 6–7 minutes jusqu'à obtenir une pâte lisse.

Former une boule avec la pâte, la placer dans un récipient et la recouvrir d'un torchon humide. Faire lever pendant 20 minutes à température ambiante.

Pour la garniture, couper les oignons et l'ail en petits dés. Faire chauffer l'huile dans une poêle. Faire revenir l'ail et les oignons jusqu'à ce qu'ils soient translucides. Ajouter les tomates, le concentré de tomates, le sucre, l'origan, la feuille de laurier et le sel.

Mijoter la sauce à feu doux pendant 5 minutes.

Retirer la feuille de laurier, puis assaisonner de sel et de poivre. Couper la mozzarella en tranches.

Abaisser la pâte sur la plaque de cuisson ou la plaque de cuisson multi-usage. Faire lever pendant 10 minutes à température ambiante.

Lancer le programme automatique ou préchauffer le four.

Verser la sauce sur la pâte. Laisser un rebord d'environ 1 cm. Garnir de mozzarella et parsemer de gouda.

Enfourner la pizza dans l'enceinte et la faire cuire.

Réglage

Programme automatique

 | Pizza | Pâte levée

Durée du programme : 32 minutes

Manuel

Mode de cuisson : 

Température : 200–210 °C

Préchauffage : oui

Durée : 20–30 minutes

Niveau : +HFC 70-C : 1 | -HFC 70-C : 2

Remarque

Vous pouvez aussi garnir la pizza avec du jambon, du salami, des champignons de Paris, des oignons ou du thon.

Pizza (pâte à l'huile et au fromage blanc)

Temps de préparation : 60 minutes

Pour 4 portions

Pour la pâte

120 g de fromage blanc, 20% de matière grasse dans la masse sèche
 4 c. à s. de lait, 3,5% de matière grasse
 4 c. à s. d'huile
 2 œufs, calibre M | le jaune uniquement
 1 c. à c. de sel
 1½ c. à c. de levure en poudre
 250 g de farine de blé type T45

Pour la garniture

2 oignons
 1 gousse d'ail
 400 g de tomates en conserve, pelées, en morceaux
 2 c. à s. de concentré de tomates
 1 c. à c. de sucre
 1 cuillère à café d'origan
 1 feuille de laurier
 1 c. à c. de sel
 Poivre
 125 g de mozzarella
 125 g de gouda râpé

Pour faire dorer

1 c. à s. d'huile d'olive

Accessoires

Plaque de cuisson ou plaque de cuisson multi-usage

Préparation

Pour la garniture, couper les oignons et l'ail en petits dés. Faire chauffer l'huile dans une poêle. Faire revenir l'ail et les oignons jusqu'à ce qu'ils soient translucides. Ajouter les tomates, le concentré de tomates, le sucre, l'origan, la feuille de laurier et le sel.

Mijoter la sauce à feu doux pendant 5 minutes.

Retirer la feuille de laurier. Assaisonner de sel et de poivre. Couper la mozzarella en tranches.

Pour la pâte, travailler le fromage blanc, le lait, l'huile, le jaune d'œuf et le sel. Mélanger la farine et la levure en poudre. En mélanger la moitié à la pâte. Incorporer ensuite le reste.

Abaisser la pâte sur la plaque de cuisson ou la plaque de cuisson multi-usage.

Lancer le programme automatique ou préchauffer le four.

Verser la sauce sur la pâte. Laisser un rebord d'environ 1 cm. Garnir de mozzarella et parsemer de gouda.

Enfourner la pizza dans l'enceinte et la faire cuire.

Réglage

Programme automatique

 | Pizza | Pâte huile-from. blanc

Durée du programme : 33 minutes

Manuel

Mode de cuisson : 

Température : 180–190 °C

Préchauffage : oui

Durée : 25–35 minutes

Niveau : +HFC 70-C : 2 | -HFC 70-C : 3

Remarque

Vous pouvez aussi garnir la pizza avec du jambon, du salami, des champignons de Paris, des oignons ou du thon.

Recettes

Poulet

Temps de préparation : 95 minutes

Pour 2 portions

Ingrédients

1 poulet, prêt à cuisiner (1,2 kg)

2 c. à s. d'huile

1½ c. à c. de sel

2 c. à c. de paprika en poudre, doux

1 c. à c. de curry

Accessoires

Grille de cuisson

Plat à gratin, 22 cm x 29 cm

Fil de cuisine

Préparation

Mélanger l'huile avec le sel, le paprika en poudre et le curry, et enduire le poulet de ce mélange.

Lier les cuisses du poulet avec du fil de cuisine et poser le poulet dans le plat à gratin avec la poitrine tournée vers le haut.

Poser le plat à gratin sur la grille de cuisson et enfourner dans l'enceinte avec les cuisses tournées vers la porte. Faire rôtir le poulet.

Réglage

Programme automatique

 | Poulet

Durée du programme : 80 minutes

Manuel

Mode de cuisson : 

Température : 180–190 °C

Préchauffage : non

Durée : 75–85 minutes

Niveau : +HFC 70-C : 1 | -HFC 70-C : 2

Filet de bœuf (à rôtir)

Temps de préparation : 65 minutes

Pour 4 portions

Pour le filet de bœuf

1 kg de filet de bœuf, prêt à cuisiner

2 c. à s. d'huile

1 c. à c. de sel

Poivre

Pour faire dorer

2 c. à s. d'huile

Accessoires

Plaque de cuisson multi-usage

Préparation

Lancer le programme automatique ou préchauffer le four.

Faire chauffer l'huile dans une poêle et saisir le filet de bœuf à feu vif pendant 1 minute de chaque côté.

Sortir le filet de bœuf. Mélanger l'huile, le sel et le poivre et badigeonner le filet de bœuf avec ce mélange.

Déposer le filet de bœuf sur la plaque de cuisson multi-usage, enfourner dans l'enceinte et faire cuire. Cuire le filet de bœuf.

Réglage

Programme automatique

 | Filet de bœuf

Durée du programme :

Blue : 36 minutes

Medium : 43 minutes

Bien cuit : 59 minutes

Manuel

Mode de cuisson : 

Température : 180–190 °C

Préchauffage : oui

Durée : 20–30 minutes (Blue),

35–45 minutes (Medium),

50–60 minutes (Bien cuit)

Niveau : +HFC 70-C : 1 | -HFC 70-C : 2

Recettes

Truite

Temps de préparation : 65 minutes

Pour 4 portions

Pour les truites

4 truites (250 g chacune), prêtes à cuisiner

2 c. à s. de jus de citron

Sel

Poivre

Pour la garniture

200 g de champignons de Paris, frais

½ oignon

1 gousse d'ail

25 g de persil

Sel

Poivre

À garnir

3 c. à s. de beurre

Accessoires

Plaque de cuisson multi-usage

Préparation

Arroser les truites de jus de citron. Saler et poivrer l'intérieur et l'extérieur.

Pour la farce, nettoyer les champignons de Paris. Hacher l'oignon, l'ail, les champignons de Paris et le persil et les mélanger. Saler et poivrer le mélange.

Lancer le programme automatique ou préchauffer le four.

Garnir les truites de ce mélange et les placer ensuite côte à côte sur la plaque de cuisson multi-usage. Garnir de quelques noix de beurre.

Enfourner la plaque de cuisson multi-usage dans l'enceinte. Faire cuire les truites.

Réglage

Programme automatique

 | Truite

Durée du programme : 36 minutes

Manuel

Mode de cuisson : 

Température : 210–220 °C

Préchauffage : oui

Durée : 20–30 minutes

Niveau : +HFC 70-C : 1 | -HFC 70-C : 2

Remarque

Servir les truites accompagnées de rondelles de citron et de beurre noisette.

Filet de saumon

Temps de préparation : 40 minutes

Pour 4 portions

Pour le saumon

4 filets de saumon (de 200 g), prêts à cuisiner

2 c. à s. de jus de citron

Sel

Poivre

À garnir

3 c. à s. de beurre

Pour saupoudrer

1 c. à c. d'aneth, haché

Accessoires

Plaque de cuisson multi-usage

Préparation

Lancer le programme automatique ou préchauffer le four.

Placer les filets de saumon sur la plaque de cuisson multi-usage. Arroser de jus de citron. Saler et poivrer. Parsemer les filets de saumon de noix de beurre et d'aneth.

Enfourner la plaque de cuisson multi-usage dans l'enceinte et cuire les filets de saumon.

Réglage

Programme automatique

 | Filet de saumon

Durée du programme : 27 minutes

Manuel

Mode de cuisson : 

Température : 200–210 °C

Préchauffage : oui

Durée : 10–20 minutes

Niveau : +HFC 70-C : 1 | -HFC 70-C : 2

Recettes

Truite saumonée

Temps de préparation : 65 minutes

Pour 4 portions

Pour la truite saumonée

1 truite saumonée (1 kg), entière, prête à cuisiner

1 citron | uniquement le jus

Sel

Pour la garniture

2 échalotes

2 gousses d'ail

2 tranches de pain de mie

50 g de câpres, petites

1 œuf, calibre M | le jaune uniquement

2 c. à s. d'huile d'olive

Sel

Poivre

Piment en poudre

Accessoires

Brochettes en bois

Plaque de cuisson multi-usage

Préparation

Arroser la truite saumonée de jus de citron. Saler l'intérieur et l'extérieur.

Pour la farce, couper en petits dés les échalotes, l'ail et le pain de mie. Mélanger les câpres, le jaune d'œuf, l'huile d'olive, les échalotes, l'ail et le pain de mie. Saler, poivrer et ajouter du piment en poudre.

Lancer le programme automatique ou préchauffer le four.

Farcir la truite saumonée avec ce mélange. Refermer à l'aide de petits cure-dents.

Déposer la truite saumonée sur une plaque de cuisson multi-usage et l'enfourner dans l'enceinte. Faire cuire la truite saumonée.

Réglage

Programme automatique

 | Truite saumonée

Durée du programme : 46 minutes

Manuel

Mode de cuisson : 

Température : 210–220 °C

Préchauffage : oui

Durée : 30–40 minutes

Niveau : +HFC 70-C : 1 | -HFC 70-C : 2

Gratin de pommes de terre et fromage

Temps de préparation : 90 minutes

Pour 4 portions

Pour le gratin

600 g de pommes de terre, farineuses

75 g de gouda râpé

Pour le moule

1 gousse d'ail

Pour le nappage

250 g de crème fleurette

1 c. à c. de sel

Poivre

Noix de muscade

Pour saupoudrer

75 g de gouda râpé

Accessoires

Plat à gratin, Ø 26 cm

Grille de cuisson

Préparation

Frotter le plat à gratin avec de l'ail.

Pour le nappage, mélanger la crème, le sel, le poivre et la noix de muscade.

Éplucher les pommes de terre et les couper en rondelles fines de 3–4 mm d'épaisseur. Mélanger les pommes de terre avec le gouda et le nappage et verser le tout dans le plat à gratin.

Parsemer de gouda.

Enfourner le gratin de pommes de terre au fromage sur la grille et faire cuire jusqu'à ce qu'il prenne une belle couleur dorée.

Réglage

Programme automatique

 | Gratin pommes de terre

Durée du programme : 50 minutes

Manuel

Mode de cuisson : 

Température : 180–190 °C

Préchauffage : non

Durée : 55–65 minutes

Niveau : +HFC 70-C : 1 | -HFC 70-C : 2

Recettes

Lasagnes

Temps de préparation : 125 minutes

Pour 4 portions

Pour les lasagnes

8 feuilles de lasagnes (sans pré-cuisson)

Pour la sauce bolognaise

50 g de lard, maigre, fumé | coupé en petits dés

375 g de viande hachée, moitié bœuf, moitié porc

2 oignons | émincés

800 g de tomates en conserve, pelées

30 g de concentré de tomates

125 ml de bouillon

1 c. à c. de thym, frais | haché

1 c. à c. d'origan, frais | haché

1 c. à c. de basilic, frais | haché

Sel

Poivre

Pour la sauce aux champignons de Paris

20 g de beurre

1 oignon | émincé

100 g de champignons de Paris frais | émincés

2 c. à s. de farine de froment, type 405

250 g de crème fleurette

250 ml de lait, 3,5% de matière grasse

Sel

Poivre

Noix de muscade

2 c. à s. de persil, frais | haché

Pour saupoudrer

200 g de gouda râpé

Accessoires

Plat à gratin, 32 cm x 22 cm

Grille de cuisson

Préparation

Faire chauffer une poêle antiadhésive pour la sauce bolognaise. Saisir les dés de lard, ajouter la viande hachée et faire cuire en tournant. Ajouter les oignons et les faire suer. Couper les tomates en petits morceaux. Ajouter les tomates, le jus des tomates, le concentré de tomates et le bouillon. Assaisonner avec des herbes, du sel et du poivre. Laisser cuire à feu doux environ 5 minutes.

Pour la sauce aux champignons de Paris, faire suer les oignons dans le beurre. Ajouter les champignons de Paris et saisir un court instant. Saupoudrer de farine et remuer. Mouiller avec la crème et le lait. Assaisonner avec le sel, le poivre et la noix de muscade. Mijoter la sauce à feu doux environ 5 minutes. Ajouter le persil à la fin.

Pour les lasagnes, disposer les ingrédients dans le plat à gratin en formant des couches dans l'ordre suivant :

- un tiers de la sauce bolognaise
- 4 feuilles de lasagnes
- un tiers de la sauce bolognaise
- la moitié de la sauce aux champignons
- 4 feuilles de lasagnes
- un tiers de la sauce bolognaise
- la moitié de la sauce aux champignons

Parsemer les lasagnes de gouda, les enfourner sur la grille dans l'enceinte et les faire cuire jusqu'à ce qu'elles prennent une belle couleur dorée.

Réglage

Programme automatique

 | Lasagne

Durée du programme : 55 minutes

Manuel

Mode de cuisson : 

Température : 185–195 °C

Préchauffage : non

Durée : 55–65 minutes

Niveau : +HFC 70-C : 1 | -HFC 70-C : 1

Déclaration de conformité

Par la présente, Miele déclare que ce four est conforme à la directive 2014/53/UE.

Le texte intégral de la déclaration de conformité UE est disponible à l'une des adresses suivantes :

- Produits, Téléchargements, sur www.miele.be/fr
- Onglet Services, Demande de documentation, Modes d'emploi, sur <https://miele.be/modedemploi> en indiquant le nom du produit ou le numéro de série

Bande de fréquence du module Wi-Fi	2,4000 GHz – 2,4835 GHz
------------------------------------	-------------------------

Puissance d'émission maximale du module Wi-Fi < 100 mW

Droits d'auteur et licences pour le module de communication

Miele utilise son propre logiciel ou un logiciel tiers non couvert par une licence open source, pour faire fonctionner et contrôler le module de communication. Le présent logiciel/les composants de logiciel sont soumis à des droits d'auteur. Les droits d'auteur détenus par Miele et des tiers doivent être respectés.

Ce module de communication contient également des composants logiciels distribués sous licence open source. Vous pouvez consulter les composants open source inclus ainsi que les avis de droit d'auteur correspondants, les copies des conditions de licence applicables et toute autre information localement via IP et un navigateur web (*http://<ip adresse>/Licenses*). Les dispositions de responsabilité et de garantie des conditions de licence open source qui y figurent ne s'appliquent qu'à l'égard des ayants droit respectifs.

S.A. Miele Belgique

Z.5 Mollem 480

1730 Mollem (Asse)

Réparations à domicile et autres renseignements : 02/451.16.16

E-mail: contact@miele-support.be

Internet: www.miele.be

**Prenez un rendez-vous au Miele Experience Center
de Bruxelles, Mollem, Anvers ou Hasselt**

Miele Luxembourg S.à.r.l.

20, rue Christophe Plantin

Boîte postale 1011

L-1010 Luxembourg-Gasperich

Réparations à domicile et autres renseignements : 49 711 30

E-mail : infolux@miele.lu

Internet : www.miele.lu

Allemagne

Miele & Cie. KG

Carl-Miele-Straße 29

33332 Gütersloh

H 2465 BP, H 2467 BP, H 2761 BP, H 2766 BP, H 2851 BP,
H 2861 BP