



















Kasutus- ja paigaldusjuhend Veinikapp



Lugege kasutusjuhend enne seadme paigaldamist ja kasutuselevõttu **kindlasti** läbi. Sellega kaitsete ennast ja väldite kahjusid.

Sisukord

Ohutusjuhised ja hoiatused	5
Jätkusuutlikkus ja keskkonnakaitse	12
Teie panus keskkonna heaks	12
Nii säästate energiat	13
Tutvumine	14
Seadme kirjeldus	14
KWTUS 7054	14
KWTUS 7055	15
Ekraan	16
Seadistusrežiim 	17
Esitusvalgus 	17
Lukustusfunktsioon  / 	17
Veinikapi väljalülitamine 	17
Sabatirežiim 	17
Teave sabatirežiimi  kohta	17
Uksealarmi rakendumiseni jääv ajavahemik 	17
Miele@home 	17
Nuputoon  / 	18
Hoiatus- ja helisignaaliid  / 	18
Ekraani heledus 	18
Temperatuuriühik °C / °F	18
Messilülitus 	18
Tehaseseadistused 	18
Teave veinikapi kohta 	18
Active AirCleani filtri näidik 	18
Kaasasolevad tarvikud	19
Ohutus	19
Temperatuurialarm	19
Temperatuurialarmi enneaegne väljalülitamine	19
Uksealarm	19
Sisemuse kujundamine	20
Puitrestide eemaldamine ja tagasi panemine	20
Puitresti (FlexiFrame) sobitamine pudeli suurusele	20
Maksimaalne mahutavus	21
Mürgistusliistule (noteboard) kirjutamine	21
Kasutuselevõtmine	23
Enne esmakordset kasutamist	23
Veinikapi ühendamine	23
Lõhnafiltri (Active AirCleani filtri)  aktiveerimine	23
Puitvarraste paigutamine puitrestidele	23
Virnastusabivahendi seadistamine	23
Veinikapi sisselülitamine	23

Veinikapi väljalülitamine.....	24
Kui sõidate pikemaks ajaks ära	24
Kasutamine.....	25
Temperatuuri seadistamine	25
Võimalikud temperatuuri seadistusväärtused	25
Temperatuurinäidik	25
SommelierSet	26
Silikoonalus.....	26
Klaasihoidik.....	26
Pudelikast koos tarvikukarbiga.....	26
Seadistuste kohandamine.....	27
Puhastamine ja hooldus	31
Märkused puhastusvahendi kohta	31
Veinikapi ettevalmistamine puhastamiseks	31
Sisemuse puhastamine	32
Active AirCleani filtrite vahetamine.....	32
Uksetihendi puhastamine	33
Õhutusavade puhastamine	33
Pärast puhastamist	33
Automaatne sulatus	33
Probleemide kõrvaldamine	34
Klienditeenindus	39
Kontakt tõrgete korral	39
Andmebaas EPREL	39
Garantii	39
Juurdeostetavad tarvikud	40
Paigaldamine.....	41
Paigalduskoht.....	41
Kliimaklass	42
Ventilatsioon ja õhutus	42
Kõrvuti paigaldus	42
Ukse avanemissuuna muutmine	42
Paigaldusmööddud.....	44
Tööpinnaalne nišš / külgvaade	44
Ühendused	45

Sisukord

Veinikapi paigaldamine	46
Veinikapi paigaldamisel on vaja järgmisi tööriistu:.....	46
Veinikapi ettevalmistamine	46
Veinikapi sisselükkamine	46
Veinikapi joondamine	47
Veinikapi kohandamine kõrgematele mööbliustele sobivaks	49
Veinikapi kinnitamine nišši.....	50
Elektriühendus	51
Garantii.....	52
Vastavusdeklaratsioon.....	53
Autoriõigused ja litsentsid	54

See veinikapp vastab ettenähtud ohutusnõuetele. Vale kasutamine võib vigastada inimesi ja põhjustada materiaalselt kahju.

Enne veinikapi kasutuselevõttu lugege kasutus- ja paigaldusjuhend tähelepanelikult läbi. Need sisaldavad olulisi juhiseid paigaldamiseks, ohutuks kasutamiseks ja hoolduseks. Sellega kaitsete ennast ja väldite veinikapi kahjustamist.

Kooskõlas standardiga IEC 60335-1 juhib Miele tähelepanu sellele, et veinikapi paigaldamist käsitlev peatükk ning ohutusjuhised ja hoiatused tuleb läbi lugeda ja neid järgida.

Miele ei vastuta juhiste eiramise tõttu tekkiva kahju eest.

Hoidke kasutus- ja paigaldusjuhend alles ja andke see võimalikule järgmisele omanikule edasi.



Purunenud klaas võib põhjustada vigastusi.

Kõrgemal kui 1500 m võib seadme ukse klaas muutunud õhurõhu tõttu puruneda.

Teravad klaasikillud võivad tekitada raskeid vigastusi.

Otstarbekohane kasutamine

- ▶ Veinikapp on ette nähtud kasutamiseks majapidamises ja sellesarnastes paigaldustingimustes, näiteks
 - väikekauplustes, büroodes ja sarnastes töökeskkondades
 - taludes
 - hotellide, motellide, kodumajutuste ja muude tüüpiliste elukeskkondade klientidele.

See veinikapp ei ole ette nähtud kasutamiseks välistingimustes.

- ▶ Kasutage veinikappi eranditult vaid koduses majapidamises toiduainete jahutamiseks ja säilitamiseks.

Veinikapp ei sobi toiduainete külmutamiseks.

Veinikapp sobib integreeritult laua alla paigaldamiseks.

Mis tahes muu kasutusotstarve pole lubatud.

Ohutusjuhised ja hoiatused

- ▶ Veinikapp ei sobi ravimite, vereplasma, laboripreparaatide või sarnaste meditsiiniseadmete direktiivis käsitletavate ainete ja toodete säilitamiseks ja jahutamiseks. Veinikapi väärkasutamine võib põhjustada säilitatava kauba kahjustusi või rikkumist. Lisaks ei ole veinikapp sobilik kasutamiseks plahvatusohtlikes piirkondades. Miele ei vastuta kahjude eest, mis on põhjustatud mitteotstarbekohasest kasutusest või valest käsitsemisest.
- ▶ Isikuid (sealhulgas lapsi), kes oma kehalise, meelelise või vaimse seisundi või oma kogenematus või teadmatus tõttu ei ole võimelised veinikappi ohutult kasutama, tuleb kasutamise ajal jälgida. Need isikud tohivad veinikappi järelevalveta kasutada üksnes siis, kui neid on õpetatud seda ohutult kasutama ning kui nad mõistavad sellest tulenevaid ohte.

Lapsed ja majapidamine

- ▶ Nooremad kui kaheksa-aastased lapsed tohivad veinikappi kasutada vaid pideva järelevalve all.
- ▶ Lapsed alates kaheksandast eluaastast tohivad kasutada veinikappi järelevalveta vaid juhul, kui neile on veinikapi kasutamine nii selgeks õpetatud, et nad saavad sellega ohutult hakkama. Lapsed peavad oskama märgata ja mõista valest kasutamisest tulenevaid ohte.
- ▶ Lapsed ei tohi veinikappi järelevalveta puhastada ega hooldada.
- ▶ Jälgige lapsi, kes viibivad veinikapi läheduses. Ärge mitte kunagi lubage lastel veinikapiga mängida.
- ▶ Lämpumisoht! Lapsed võivad mängimisel pakkematerjali (nt kilesse) kinni jääda või selle endale üle pea tõmmata ja lämbuda. Hoidke pakkematerjali lastele kättesaamatus kohas.

Tehniline ohutus

- ▶ Külmaaineringluse lekkekindlust on kontrollitud. Veinikapp vastab asjakohastele ohutusnõuetele ja ELi direktiividele.



- ▶ Hoiatus: tuleohht / süttivad materjalid. Selle sümboli leiate kompressorilt ja see osutab süttivatele materjalidele. Ärge eemaldage seda kleebist.

Sisalduv külmaaine (andmed tüübisildil) on keskkonnasäästlik, ent tuleohtlik.

Selle keskkonnasäästliku külmaaine kasutamine põhjustab kohati töömüra suurenemist. Lisaks kompressori töömürale võib esineda voolumüra kogu külmaringluses. Need mõjud ei ole kahjuks välditavad, ent need ei mõjuta veinikapi töomadusi.

Jälgige veinikapi transportimisel ning integreerimisel / paigaldamisel, et ükski jahutuskontuuri osa ei saaks kahjustada. Väljapritsi külmaaine võib kahjustada silmi ja erituv külmaaine võib süttida.

Kahjustuste korral:

- vältige lahtist tuld või tuleallikaid,
- lahutage veinikapp vooluvõrgust,
- õhutage mõne minuti jooksul ruumi, kus veinikapp asub, ja
- teavitage klienditeenindust.

► Mida rohkem külmaainet on veinikapis, seda suurem peab olema ruum, millesse veinikapp paigaldatakse. Võimaliku lekke korral võib liiga väikestes ruumides moodustuda süttiv gaasi ja õhu segu. Iga 8 g külmaaine kohta peab olema vähemalt 1 m³ ruumi. Külmaaine kogus on toodud veinikapi sisemuses oleval tüübisildil.

► Veinikapi tüübisildil toodud ühendusandmed (kaitse, pinge, sagedus) peavad kindlasti vastama elektrivõrgu andmetele, et vältida veinikapi kahjustusi.

Võrrelge neid enne ühendamist. Pöörduge kahtluse korral elektriku poole.

► Veinikapi elektriohutus on tagatud ainult siis, kui veinikapp on ühendatud nõuetekohaselt paigaldatud maandussüsteemi. See tähtis kaitseseadis peab olemas olema.

Kahtluse korral laske elektrikul elektrisüsteemi kontrollida.

► Võimalik on ajutine või pidev kasutamine autonoomse või võrguga mittesünkroonse energiavarustussüsteemiga (nt minivõrgud, varusüsteemid). Kasutamise eeltingimus on, et energiavarustussüsteem vastab standardi EN 50160 või võrreldava standardi nõuetele.

Elektrisüsteemi ja selles Miele seadmes ette nähtud kaitsemeetmete funktsioon ja tööviis peavad ka minivõrgus või võrguga mittesünkroonse kasutamise korral olema tagatud või need tuleb paigaldises asendada võrreldavate meetmetega. Seda kirjeldatakse näiteks VDE-AR-E 2510-2 ajakohases väljaandes.

Ohutusjuhised ja hoiatused

▶ Kui kaasasolev toitejuhe on kahjustunud, tuleb toitejuhe lasta originaalvaruosa vastu välja vahetada, et vältida ohte kasutajale. “Miele” tagab ainult oma originaalvaruosade vastavuse ohutusnõuetele. Ohutuse huvides tohib vahetustöid teha ainult kvalifitseeritud spetsialist või Miele klienditeenindus.

▶ Harupesad või pikendusjuhtmed ei taga vajalikku ohutust (tuleoht). Ärge ühendage veinikappi nendega elektrivõrku.

▶ Kui niiskus satub pinge all olevatele osadele või toitejuhtmele, võib see põhjustada lühise. Ärge kasutage veinikappi niiskuse või veepritsmete piirkonnas (nt garaaž, pesuköök).

▶ Seda veinikappi ei tohi kasutada mittestatsionaarsetes paigalduskohtades (nt laevas).

▶ Veinikapi kahjustused võivad ohustada teie turvalisust. Kontrollige, ega veinikapil ei ole tuvastatavaid kahjustusi. Ärge mitte kunagi võtke kasutusse kahjustustega veinikappi.

▶ Ohutu töötamise tagamiseks kasutage veinikappi vaid paigaldatuna.

▶ Paigaldus-, hooldus- ja remonttööde ajal peab veinikapp olema elektrivõrgust lahutatud. Veinikapp on elektrivõrgust vaid siis lahutatud, kui:

- elektrisüsteemi kaitsmed on välja lülitatud,
- elektrisüsteemi keeratavad kaitsmed on täielikult välja keeratud või
- toitejuhe on elektrivõrgust lahutatud. Pistikuga toitejuhet vooluvõrgust lahutades ärge tõmmake juhtmest, vaid pistikust.

▶ Asjatundmatud paigaldus-, hooldus- ja remonttööd võivad põhjustada kasutajale ohte. Paigaldus-, hooldus- ja remonttöid võivad teha vaid Miele volitatud spetsialistid.

▶ Garantii kaotab kehtivuse, kui veinikappi ei paranda Miele volitatud klienditeenindus.

▶ Asendage defektsed komponendid üksnes Miele originaalvaruosadega. Miele garanteerib ainult selliste osade puhul, et need vastavad täielikult ohutusnõuetele.

▶ Veinikapil on erinõuete tõttu (nt seoses temperatuuri, niiskuse, keemilise vastupidavuse, kulumiskindluse ja vibratsiooniga) spetsiaalne valgusti. Seda valgustit tohib kasutada vaid ettenähtud otstarbel. Valgusti ei sobi ruumi valgustamiseks. Vahetustöid tohib teha vaid volitatud spetsialist või Miele klienditeenindus. Selles veinikapis on mitu valgusallikat, mis kuuluvad vähemalt energiatõhususklassi G.

Nõuetekohane paigaldus

- ▶ Võtke külmutusseadme paigaldamisel kindlasti arvesse ka kaasasolevat paigaldusjuhendit.
- ▶ Veinikapi transportimisel ja paigaldamisel kandke alati kaitsekin-daid.
- ▶ Paigaldage veinikapp koos abilisega.
- ▶ Muutke ukse avanemissuunda (vajaduse korral) paigaldusjuhendi järgi.

Otstarbekohane kasutamine

- ▶ Veinikapp on ette nähtud kasutamiseks teatud kliimaklassis (ümb-ritseva temperatuuri vahemikus), mille piiridest tuleb kinni pidada. Kliimaklass on toodud veinikapi sisemuses oleval tüübisildil. Madalam ümbritsev temperatuur põhjustab kompressori pikemat seisuaega, nii et veinikapp ei suuda teatud tingimustel vajalikku temperatuuri säilita-da.
- ▶ Õhutusavasid ei tohi kinni katta ega blokeerida. Vastasel juhul ei ole laitmatu õhutus tagatud. Energiakulu tõuseb ning välistatud ei ole detailide kahjustused.
- ▶ Kui hoiate veinikapis või seadme ukse sees rasva või õli sisaldavaid toiduaineid, siis jälgige, et õli või rasva väljavalgumisel ei puutuks see kokku veinikapi plastosadega. Plast võib mureneda ja katki minna või mõraneda.
- ▶ Tule- ja plahvatusoht. Veinikapis ei tohi hoida plahvatusohtlike ai-neid ja tooteid, mis sisaldavad süttivaid gaase (nt aerosoolpihusteid). Süttivad gaasisedud võivad elektriosade tõttu süttida.
- ▶ Plahvatusoht. Ärge kasutage külmutusseadmes elektriseadmeid. Tekkida võivad sädemed.

Tarvikud ja varuosad

- ▶ Kasutage üksnes Miele originaaltarvikuid. Kui paigaldate seadmele muid tarvikuid, kaotate õiguse garantiile, tootmisgarantiile ja / või too-tevastutusele.
- ▶ Miele annab pärast teie veinikapi seeriatootmise lõppu kuni 15-aastase, kuid mitte lühema kui 10-aastase tarnegarantii talitlust säili-tavatele varuosadele.

Ohutusjuhised ja hoiatused

Puhastamine ja hooldus

▶ Uksetihendit ei tohi töödelda õli ega määrdega.

See muudab tihendi aja jooksul poorseks.

▶ Aurupuhasti aur võib sattuda voolu juhtivatele osadele ja põhjustada lühise.

Ärge kunagi kasutage veinikapi puhastamiseks ja sulatamiseks auru-puhastit.

▶ Hoiatus. Ärge kasutage sulatusprotsessi kiirendamiseks mehaanilisi ega muid abivahendeid, mida tootja ei ole soovitanud.

▶ Teravad või teravaservalised esemed kahjustavad külmaseadet ja rikuvad veinikappi. Seepärast ärge kasutage teravaid või teravaservalisi esemeid

- härmatise eemaldamiseks;
- jääkide, nt etikettide eemaldamiseks.

Transport

▶ Kahjustuste vältimiseks transportige veinikappi alati püstisena ja transpordipakendis.

▶ Vigastus- ja kahjustusoht. Kasutage veinikapi transportimisel teise isiku abi, sest veinikapp on raske.

Vana seadme käitlemine

▶ Mängivad lapsed võivad end veinikappi lukustada ja seal lämbuda.

- Demonteerige seadme uks.
- Jätke puitrestid / metallrestid veinikappi, et lapsed ei saaks hõlpsalt sisse ronida.
- Ukselukuga veinikappide korral: takistage mängivatel lastel enda luku tahta panemist ja sellega eluohtlikku olukorda sattumist.

▶ Elektrilöögi oht!

- Lõigake toitepistik toitejuhtmelt ära.
- Lõigake vanalt seadmelt toitejuhe ära.

Kõrvaldage toitepistik ja toitejuhe vanast seadmest eraldi.

▶ Tagage käitlemise ajal ja järel, et veinikappi ei pandaks bensiini ega muude süttivate gaaside ja vedelike lähedusse.

▶ Tuleoht eralduva õli või külmaaine tõttu! Kasutatav külmaaine ja õli on süttivad. Eraldub külmaaine või õli võivad piisavalt kõrge kontsentratsiooni ja välise soojusallikaga kokkupuute korral süttida. Tagage käitlemise ajal, et külmaringlus ei saaks kahjustada, et vältida külmaaine (andmed tüübisildil) ja õli kontrollimatut eraldumist.

▶ Väljapritsviv külmaaine võib kahjustada silmi! Külmaringluse detaile ei tohi kahjustada, näiteks:

- aurusti külmaaine kanaleid teravate esemetega torkides,
- torusid katki murdes,
- pealiskihete maha kraapides.

Sümbol kompressoril (sõltub mudelist)

See märkus on oluline vaid taaskasutuse jaoks. Tavakasutuses ohtu ei ole.



▶ Kompressoris olev õli võib olla allaneelamisel ja hingamisteedesse sattumisel surmav.

Jätkusuutlikkus ja keskkonnakaitse

Teie panus keskkonna heaks

Pakendi suunamine jäätmekäitlusesse

Pakend on ette nähtud käitlemiseks ja kaitseb seadet transpordikahjustuste eest. Pakendimaterjalid on valitud keskkonnakaitsealastest ja käitlemistehnilistest seisukohtadest lähtudes ja on üldiselt korduskasutatavad.

Pakendi tagastamine materjaliringlusse säästab toorainet. Kasutage väärtuslike materjalide liigiti kogumise punkte ja tagastusvõimalusi. Transpordipakendid võtab tagasi Miele edasimüüja.

Vana seadme utiliseerimine

Elektri- ja elektroonikaseadmed sisaldavad mitmesuguseid väärtuslikke materjale. Samuti sisaldavad need teatud aineid, segusid ja detaile, mis olid vajalikud seadme toimimiseks ja ohutuse tagamiseks. Olmeprügi hulgas ja vale käitlemise korral võivad need kahjustada inimese tervist ja keskkonda. Seetõttu ärge visake oma vana seadet olmeprügi hulka.



Jälgige, et teie külmutusseadet ei kahjustataks enne nõuetekohast keskkonnasäästlikku jäätmekäitlusesse suunamist.

Nii on tagatud, et külmaringluses sisalduv külmutusaine ja kompressoris asuv õli ei saa keskkonda eralduda.

Selle asemel kasutage elektri- ja elektroonikaseadmete tasuta äraandmiseks ja taaskasutusse suunamiseks ametlike kogumis- ja tagastuspunkte kohaliku omavalitsuse, edasimüüja või Miele juures. Võimalike isikuandmete kustutamise eest äravisatavast seadmest vastutate seaduse järgi teie. Seaduse järgi olete kohustatud eemaldama patareid ja akud, mis ei ole seadmesse püsivalt integreeritud, samuti lambid, mida saab ilma lõhkumata eemaldada, ilma neid lõhkumata. Viige need sobivasse kogumiskohta, kus need saab tasuta ära anda. Hoolitsege selle eest, et vana seade oleks kuni äraviimiseni laste eest kaitstud.

Nii säästate energiat ...

- Paigalduskoht** Kõrgematel keskkonnatemperatuuridel peab veinikapp sagedamini jahutama ja tarbib seetõttu rohkem energiat. Seepärast:
- Paigaldage veinikapp hea õhutusega ruumi.
 - Ärge paigaldage veinikappi soojusallika (küttekeha, pliit) kõrvalle.
 - Kaitske veinikappi otsese päikesekiirguse eest.
 - Tagage ideaalne ümbritsev temperatuur, st umbes 20 °C.
 - Hoidke õhutusavad vabana ja puhastage õhutusavasid regulaarselt tolmust.
- Temperatuuri reguleerimine** Mida külmem on seadistatud temperatuur, seda suurem on energiakulu. Soovitavad on järgmised seadistused:
- +12 kuni +14 °C.
- Kasutamine** Sisenenud soojuse ja õhuringluse takistamise tõttu suureneb energiakulu. Seepärast:
- Avage seadme uks vaid nii lühikeseks ajaks kui vaja. Orienteerumist hõlbustab veinipudelite sorteerimine.
 - Sulgege seadme uks pärast avamist täielikult.
 - Järgige puitrestide paigutusel tarneaegset paigutust.
 - Ärge pange puitreste liiga täis, sest see takistab õhu ringlemist.
 - Hoidke veinikapis olevad ventilaatori õhupilud vabana.

Tutvumine

Seadme kirjeldus

KWTUS 7054

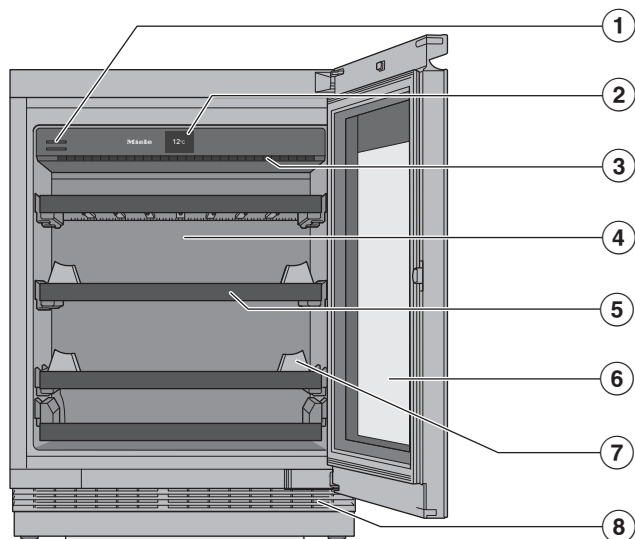

- ① Lõhnafilter (Active AirCleani filter)
- ② Ekraan
- ③ Sisevalgustus ja esitlusvalgus :
Tänu LED-idele on välistatud veini kvaliteedi halvenemine soojuse või UV-kiirguse tõttu.
- ④ Kuiv tagasein kondensaadi vältimiseks
- ⑤ Puitrestid märgistusliistudega (noteboard'id)
- ⑥ Klaasuks: UV-kindel turvaklaas kaitseb veini kahjuliku UV-kiirguse eest.
- ⑦ Virnastusabivahend optimeeritud pudelite hoiustamiseks
- ⑧ Ventilatsioonivõre

KWTUS 7055

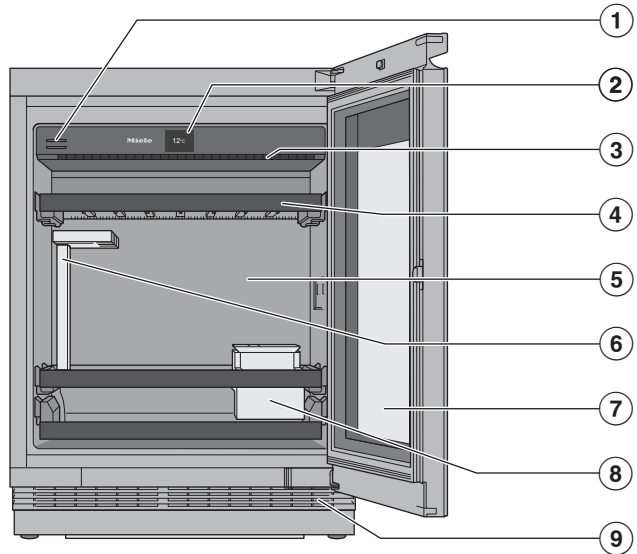



- ① Lõhnafilter (Active AirCleani filter)
- ② Ekraan
- ③ Sisevalgustus ja esitlusvalgus :
Tänu LED-idele on välistatud veini kvaliteedi halvenemine soojuse või UV-kiirguse tõttu.
- ④ Puitrestid märgistusliistudega (noteboard'id)
- ⑤ Kuiv tagasein kondensaadi vältimiseks
- ⑥ SommelierSet: klaasihoidik
- ⑦ Klaasuks: UV-kindel turvaklaas kaitseb veini kahjuliku UV-kiirguse eest.
- ⑧ SommelierSet: pudeli- ja tarvikukarp (kaane ja pliitsialusega)
- ⑨ Ventilatsioonivõre

Tutvumine

Ekraan

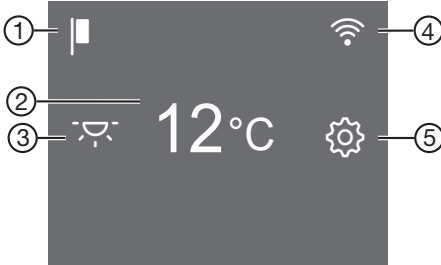
Terava otsa või servaga esemed, nt pliiatsid, võivad ekraani kriimustada. Puudutage ekraani vaid sõrmedega. Kui teie sõrmed on külmad, võib ekraan mitte reageerida.



- ① Messirežiimi näidik
(nähtav vaid siis, kui messirežiimi funktsioon on sisse lülitatud)
- ② Temperatuurinäidiku andurnupp temperatuuri seadistamiseks
- ③ Esitlusvalguse andurnupp 
sisevalgustuse sisse- ja väljalülitamiseks suletud ukse korral
- ④ Miele@home'i ühendusoleku näidik
(nähtav vaid siis, kui funktsioon Miele@home on seadistatud)
- ⑤ Seadistusrežiimi andurnupp 
erinevate funktsioonide valimiseks seadistusrežiimis



Veinikapi kasutamine ekraanilt

- Puudutage avaekraanil soovitud ala / sümbolit.
- Libistage ekraanil vasakule või paremale, kuni soovitud väärtust / sümbolit kuvatakse keskel.
- Kinnitamiseks puudutage soovitud valikut ekraanil.
Valitud väärtus / sümbol põleb (v.a mõned erandid) oranžilt.
- Seadistustasandilt lahkumiseks puudutage  või OK.

Seadistusrežiim

Esitusvalgus

Kui soovite oma veinipudeleid esitleda ka siis, kui seadme uks on suletud, võite reguleerida sisevalgustuse nii, et see jääks ka suletud ukse korral põlema.

Esitusvalgus lülitatakse sisse ja välja ekraanil oleva andurnupuga . Sisselülitatud esitusvalguse korral põleb andurnupp  oranžilt.

Esitusvalguse saab seadistada eri heledusastmetel või lülitada täiesti välja (vt peatükki “Seadistuste kohandamine”).

Lukustusfunktsioon /

Sisselülitatud lukustusfunktsioon kaitseb veinikappi soovimatu väljalülitamise ja soovimatu seadistamise eest kõrvaliste isikute, nt laste poolt.

Kui soovite nt temperatuuri vaid lühiajaliselt muuta, saate lukustusfunktsiooni lühiajaliselt inaktiveerida (vt peatükki “Seadistuste kohandamine”).

Veinikapi väljalülitamine

Siin saate veinikapi välja lülitada (vt peatükki “Kasutuselevõtt” jaotist “Veinikapi väljalülitamine”).

Sabatirežiim

Religioosete tavade järgimiseks on veinikapil sabatirežiim (vt peatükki “Seadistuste kohandamine”).

Sisselülitatud sabatirežiimi korral inaktiveeritakse ajutiselt:

- sisevalgustus, kui seadme uks on avatud,
- esitusvalgus, kui seadme uks on suletud,
- ekraan,
- kõik helilised ja visuaalsed signaalid,

- aktiivne WiFi-ühendus,
- meeldetuletused (nt Active AirCleani filtri näidik): seadistatud ajaintervall peatatakse.

Kõik muud eelnevalt sisse lülitatud funktsioonid jäävad aktiveerituks.

Kui sabatirežiim on sisse lülitatud, ei saa veinikapil seadistusi teha.

Teave sabatirežiimi kohta

Siin saate avada sabatirežiimi versiooni.

Uksealarmi rakendumiseni jääv ajavahemik

Siin saate seadistada pärast ukse avamist uksealarmi rakendumiseni jääva ajavahemiku (vt peatükki “Seadistuste kohandamine”).

Miele@home

Veinikapil on sisseehitatud WiFi-moodul.

Tehases on võrku ühendamine inaktiveeritud.

Siin saate Miele@home'i funktsiooni esmakordselt häälestada, WiFi inaktiveerida ja aktiveerida või võrgukonfiguratsiooni lähtestada (vt peatükki “Seadistuste tegemine”).

Kasutamiseks on vajalik:

- WiFi-võrk,
- Miele rakendus,
- Miele kasutajakonto. Kasutajakonto saate luua Miele rakenduses.

Miele rakendus juhendab teid veinikapi ja koduse WiFi-võrgu ühendamisel.

Pärast seda, kui olete veinikapi WiFi-võrku ühendanud, saate rakendusega teha järgmisi toiminguid:

Tutvumine

- avada teavet oma veinikapi tööoleku kohta;
- muuta oma veinikapi seadistusi.

Veinikapi ühendamisel WiFi-võrku suureneb energiatarve ka siis, kui veinikapp on välja lülitatud.

Veenduge, et veinikapi paigalduskohas on teie WiFi-võrgu signaal piisavalt tugev.

Nuputoon /

Siin saate nuputooni sisse või välja lülitada (vt peatükki “Seadistuste kohandamine”).

Hoiatus- ja helisignaaliid /

Siin saate muuta hoiatus- ja helisignaali helitugevust (nt uksealarmi või veateate korral). Samuti saate hoiatus- ja helisignaaliid täiesti välja lülitada, kui need teid häirivad (vt peatükki “Seadistuste kohandamine”).

Ekraani heledus

Siin saate ekraani heledust kohandada ümbritseva ruumi valgusega (vt peatükki “Seadistuste kohandamine”).

Temperatuuriühik °C / °F

Siin saate seadistada soovitud temperatuuriühiku (°Celsius või °Fahrenheit) (vt peatükki “Seadistuste kohandamine”).

Messilülitus

Siin saate messilülituse välja lülitada, kui messilülitus on tehases sisse lülitatud (ekraanil kuvatakse ) (vt peatükki “Seadistuste kohandamine”).

Messirežiim võimaldab edasimüüjatel veinikappi esitleda ilma sisselülitatud jahutuseta. Kodus ei ole seda funktsiooni vaja.

Tehaseseadistused

Siin saate veinikapi seadistused lähtestada tehaseseadistustele (vt peatükki “Seadistuste kohandamine”).

Nõuanne: Taastage veinikapi tehaseseadistused, kui saadate veinikapi jäätmekäitlusesse, müüte selle või võtate kasutusele kasutatud veinikapi. Sellega lähtestatakse ka võrgukonfiguratsioon ning teie isiklikud andmed eemaldatakse veinikapist. Peale selle ei ole endisel omanikul veinikapile enam juurdepääsu.

Teave veinikapi kohta

Siin saate avada oma veinikapi mudelitähise ja tootmisnumbri.

Hoidke seadme need andmed käepärast:

- veinikapi ühendamiseks WiFi-võrku (vt peatüki “Seadistuste kohandamine” jaotist “Võrgu Miele@home esimest korda loomine”),
- tõrkest teatamisel Miele klienditeenindusele (vt peatükki “Klienditeenindus”),
- teabepäringu tegemisel andmebaasist EPREL (vt peatükki “Klienditeenindus”).

Active AirCleani filtri näidik

Õhu filtreerimine Active AirCleani filtri kaudu tagab, et õhk jääb tolmu- ja lõhnavabaks.

Active AirCleani filtri näidik  ekraanil tuletab teile umbes iga 12 kuu järel meelde, et Active AirCleani filtrit on vaja vahetada (vt peatüki “Puhastamine ja hooldus” jaotist “Active AirCleani filtri (lõhnafiltri) vahetamine”).

Siin saate Active AirCleani filtri näidiku  aktiveerida (vt peatükki “Seadistuste kohandamine”).

Kaasasolevad tarvikud

Lõhnafilter (Active AirCleani filter)

Active AirCleani filter hoolitseb optimaalse õhuvahetuse ja seega hea õhukvaliteedi eest veinikapis.

Kriidipliaats

Kasutage kaasasolevat kriidipliaatsit puitrestidel olevatele Noteboardidele kirjutamiseks. Noteboardide kirjetega saate hea ülevaate säilitatavatest veinisortidest.

Ohutus

Temperatuurialarm

Veinikapp on varustatud temperatuurialarmiga, et temperatuur ei saaks märkamatuult tõusta ega langeda ja sellega veini kahjustada.

Kui temperatuur tõuseb liiga kõrgele või langeb liiga madalale, kuvatakse temperatuurinäidikul sümbolit , milles põleb punane tuli.

Peale selle kõlab hoiatusheli, kuni kõrvaldate alarmi põhjuse või lülitate hoiatustooni enneaegselt välja.

Millal temperatuurivahemik on liiga soe või liiga külm, sõltub seadistatud temperatuurist.



Akustiline ja visuaalne signaal võib aktiveeruda järgmistel juhtudel:

- Sorteerite ja võtate välja veinipudeleid, mille käigus liigub liiga palju sooja ruumiõhku seadmesse.
- Panete hoiule suurema koguse veinipudeleid.
- On olnud voolukatkestus.
- Veinikapp on rikkis.

Temperatuurialarmi enneaegne väljalülitamine

Temperatuurialarmi põhjus tuleks tuvastada ja kõrvaldada enne, kui lülitate temperatuurialarmi välja.

Kui hoiatusheli teid häirib, võite selle varem välja lülitada.



■ Puudutage  .

  kustub ja hoiatusheli lakkab.

Temperatuurinäidikul kuvatakse umbes 1 minuti jooksul vilkuvana kõige kõrgeimat temperatuuri, mis oli seni veini temperereerimistsoonis. Seejärel lülitub temperatuurinäidik veini temperereerimistsooni praegusele temperatuurile.

Uksealarm

Veinikapp on varustatud uksealarmiga, et vältida avatud seadme ukse korral energiakadusid ja kaitsta säilitatavaid veinipudeleid temperatuurikõikumiste eest.

Kui seadme uks on pikemat aega avatud, kuvatakse ekraanil kollaselt põlevana  . Lisaks kõlab hoiatusheli ja sisvalgustus pulseerib.

Uksealarmi rakendumiseni jäävat ajavahemikku saab muuta (vt peatüki “Seadistuste kohandamine” jaotist “Uksealarmi  rakendumiseni jääva ajavahe-

Tutvumine

miku muutmine”).

Uksealarmi hoiatusheli saab ka välja lülitada (vt peatüki “Seadistuste kohandamine” jaotist “Hoiatus- ja helisignaalide (🔊) / (🔊) helitugevuse muutmine”).

Pärast seadme ukse sulgemist lakkab hoiatustoon ja sümbol  kustub ekraanilt.

Uksealarmi enneaegne väljalülitamine

- Puudutage .

Hoiatusheli lakkab,  kustub ja sisevalgustus põleb püsivalt.

Kui seadme ust ei suleta, kordub uksealarm lühikese aja möödumisel.

Sisemuse kujundamine

Puitrestide eemaldamine ja tagasi panemine

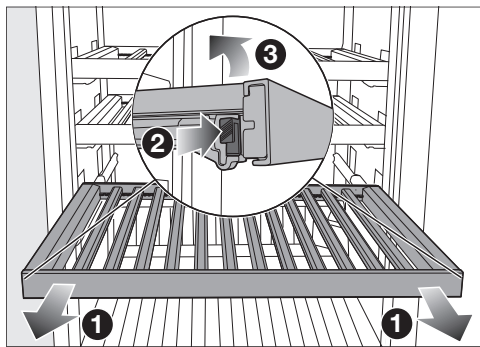

- Tõmmake puitrest tõkestini ette **1**.
- Vajutage puitresti mõlemal küljel lukustuskeeled sisse **2** ja tõstke puitrest suunaga üles maha **3**.
- Tagasipanemiseks asetage puitrest esmalt tagant siinidele, nii et see fikseerub.
- Vajutage puitrest eesmises osas alla siinidele nii, et lukustuskeeled fikseeruksid.

 Väljakukkuvad veinipudelid võivad põhjustada vigastusohtu.

Veinipudelid võivad nende kohal olevate puitrestide külge kinni kiiluda ja puitrestide väljatõmbamisel veinikapist / külmutusseadmest välja kukkuda.

Tõmmake puitrestid alati aeglaselt ja hoolikalt välja.

 Purunenud klaas põhjustab kahjustus- ja vigastusohtu.

Väljaulatuvad puitrestid ja veinipudelid võivad põhjustada klaasukse kahjustusi, kui klaasuks sellises olekus suletakse.

Jälgige, et puitrestid ja veinipudelid ei ulatuks välja.

Puitresti (FlexiFrame) sobitamine pudeli suurusele



- Puitvardaid saab puitrestilt ühekaupa eemaldada ja nihutada.

Nii saate puitresti paindlikult sobitada oma veinipudelite suurusele.

Alumise resti vardaid ei saa ümber paigutada.

Maksimaalne mahutavus KWTUS 7054

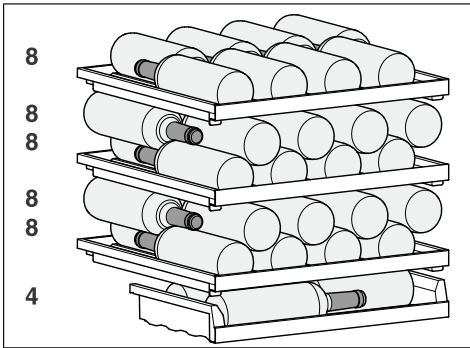

Kokku saab säilitada kuni 44 pudelit (0,75 l, pudeli kuju: bordoo).

KWTUS 7055

Kokku saab säilitada maksimaalselt 12 veinipudelit (0,75 l, pudeli kuju: bordoo), 8 veinipudelit ülemisel puitrestil, 2 püstiselt ja 2 alumisel puitrestil.

⚠ Ülekoormusest tingitud kahjustuste oht.

Maksimaalse täitmise soovitusel ületamine võib põhjustada puitrestide kahjustusi.

Iga puitresti maksimaalne kandevõime on 25 kg.

Vältige veinipudelite virnastamist puitrestidel rohkem kui kahes kihis.

Mürgistusliistule (noteboard) kirjutamine

Säilitatavatest veinisortidest hea ülevaate saamiseks saate puitrestide mürgistusliistudele kirjutada.

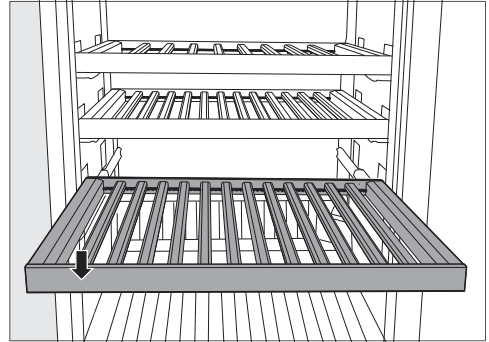

- Tõmmake puitrest veidi suunaga ette välja.
- Eemaldage soovimatud kirjed niiske lapiga.

⚠ Vale puhastusaine võib põhjustada kahjustusi.

Kui mürgistusliiste (Noteboarde) puhastusvahendiga puhastada, võib see kahjustada nende tahvlivärvikihti.

Puhastage Noteboarde aeg-ajalt puhta veega.

- Kirjutage mürgistusliistule kaasasoleva kriidipliatsiga. Alternatiivselt soovitame kirjutamiseks järgmiseid tooteid:

- vedelad kriidipliatsid, nt edding 4095 kriidimarker,
- tavaline tahvlikriit.

Tutvumine

 Valede toodetega kirjutamisest tingitud kahjustusohu.

Ärge kirjutage märgistusliistule pasta-
pliiatsi, värvipliiatsi, hariliku pliiatsi,
korrektuurpliiatsi, rasvakriidi, õlikriidi,
viltpliiatsiga (nt veekindel marker,
tekstimarker, kilele kirjutamise pliiats
vms). Nende eemaldamine märgis-
tusliistult on väga keeruline või üldse
võimatu.

Kasutage kirjutamiseks üksnes soovi-
tatud tooteid, sest neid on märgis-
tusliistult lihtne eemaldada.

Enne esmakordset kasutamist

- Eemaldage kõik pakkematerjalid ja kaitsekiled.

Lühikesed, ristipidi kinnitatud puitvardad on ette nähtud üksnes ülejäänud puitvarraste kinnitamiseks puitrestile.

Lühikesed puitvardad saab eemaldada ning probleemideta olemepõrgusse viisata. Need puitvardad pärinevad tootmise jääkidest ja neid kasutatakse jätkusuutlikkuse tagamiseks transpordikaitsena.

- Puhastage kapi sisemus ja tarvikud (vt peatüki “Puhastamine ja hooldus”).

Veinikapi ühendamine

- Ühendage veinikapp elektrivõrku, nagu kirjeldatakse peatüki “Paigaldamine” jaotises “Elektriühendus”.

Ekraanil kuvatakse esmalt Miele, seejärel ⏻.

Lõhnafiltri (Active AirCleani filtri) aktiveerimine

- Aktiveerige Active AirCleani filtri näidik 🌐 (vt peatüki “Seadistuste kohandamine” jaotist “Active AirCleani filtri näidiku 🌐 aktiveerimine”).

Puitvarraste paigutamine puitrestidele

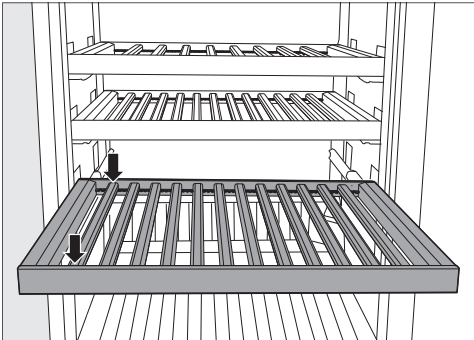

- Paigutage puitvardad puitrestile ühesuguste vahedega ja fikseerige puitvardad vastavalt sellesse asendisse.

Nii saate puitrestil ruumi maksimaalse pudelite mahutavuse saavutamiseks (0,75 l; pudeli kuju: bordoopudel).

Virnastusabivahendi seadistamine

Virnastusabivahendi kasutamisega saavutate veinikapi maksimaalse mahutavuse.

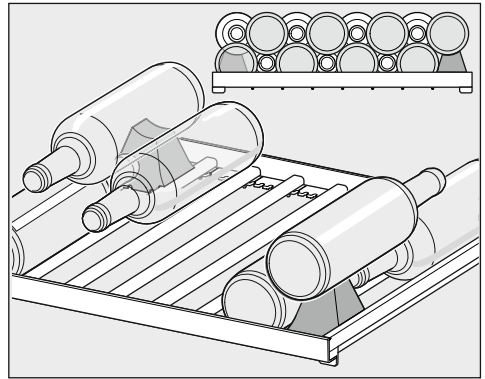

- Sisestage virnastusabivahend paremale ja vasakule kahe välimise pii vahele puitrestile.

Veinikapi sisselülitamine

- Puudutage ekraanil ⏻.



Kui ekraani mõnda aega ei puudutata, lülitub ekraan energiasäästurežiimile ja tumeneb.

Veinikapp hakkab jahutama ning avatud seadme ukse korral süttib sisevalgustus.

Olenevalt ümbritsevast temperatuurist ja seadistusest võib kuluda mitu tundi, enne kui soovitud temperatuur on saavutatud ja jääb temperatuurinäidikule püsima.

Kasutuselevõtmine

Veinikapi väljalülitamine

- Puudutage .
- Libistage vasakule või paremale, kuni keskel kuvatakse .
- Puudutage .

Jahutus ja sisevalgustus on välja lülitatud.

Ekraanil kuvatakse .

Pange tähele: välja lülitatud veinikapp ei ole vooluvõrgust lahutatud.

Kui sõidate pikemaks ajaks ära

Kui veinikapp lülitatakse pikemaajalisel äraolekul välja, kuid ei puhastata, võib suletud seadmesse tekkida hallitus.

Veinikappi tuleb kindlasti puhastada.

Kui te veinikappi pikema aja jooksul ei kasuta, siis pöörake tähelepanu järgmisele:

- Lülitage veinikapp välja.
- Tõmmake toitepistik välja või lülitage elektrisüsteemi kaitse välja.
- Veinikapi õhutamiseks ja ebameeldiva lõhna tekke vältimiseks puhastage veinikapp ja jätke see avatuks.

Temperatuuri seadistamine

Veinide pikaajaliseks säilitamiseks on soovitatav temperatuur vahemikus 12 kuni 14 °C.

- Puudutage ekraanil temperatuurinäidikut.
- Libistage vasakule või paremale, kuni soovitud temperatuuri kuvatakse keskel.
- Kinnitamiseks puudutage soovitud temperatuuri.
- Seadistustasandilt lahkumiseks puudutage ↵.

Temperatuurinäidik kuvab taas tegelikku temperatuuri veinitempereerimistsoonis.

Temperatuur veinikapis tõuseb seda kiiremini,

- mida sagedamini ja kauem seadme uks on avatud;
- mida rohkem veinipudeleid pannakse hoiule;
- mida soojemad on uued seadmesse pandud veinipudelid;
- mida kõrgem on veinikappi ümbritsev temperatuur. Veinikapp on ette nähtud kasutamiseks teatud kliimaklassis (ümbritseva temperatuuri vahemikus), mille piiridest tuleb kinni pidada.

Võimalikud temperatuuri seadistustäärtused

Temperatuur on seadistatav vahemikus 5 °C kuni 20 °C.

Temperatuurinäidik

Tavarežiimis näidatakse ekraanil **keskmist, tegelikku temperatuuri**, mis veinikapis hetkel valitseb.

Olenevalt ümbritsevast temperatuurist ja seadistusest võib kuluda mitu tundi, enne kui soovitud temperatuur on saavutatud ja jääb temperatuurinäidikule püsima.

Kasutamine

SommelierSet

(sõltub mudelist)

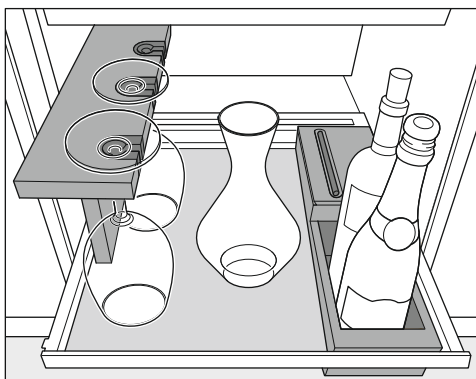

SommelierSetiga saate oma veini nautimiseks ette valmistada juba veinikapis. Nii saate veinikapis hoida veiniklaase ja -tarvikuid, veini veinikapis dekanteerida, samuti juba avatud veinipudeleid hoida.

Silikoonalus

Teie veinikapis olevad puidust osad on töötlemata, õrnad ja need ei ole välismõjude eest kaitstud.

Kõige parem on eemaldada mustus puidust osadelt kohe.

Kasutage kandiku kaitseks silikoonalust.

Silikoonalus tagab seejuures klaaside ja pudelite kindla püsimise kandikul.

Peale selle takistab pühitav silikoonalus inetute plekkide teket.

Jälgige, et silikoonalus oleks puhas. Si-senenud mustus (nt ka toidu- ja joogijäägid) võib kõrgemal temperatuuril ja õhuniiskusel soodustada veinikapis hallituse teket.

Klaasihoidik

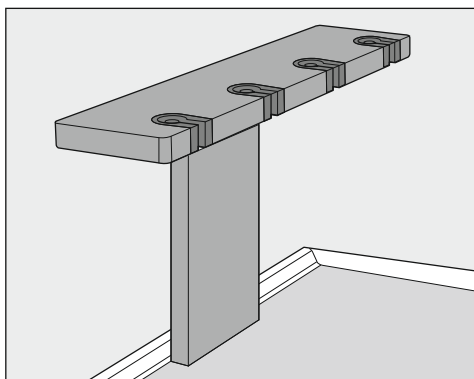

Vajadusel saate klaasihoidikus hoida ja eljajutada veiniklaase.

Klaasihoidikus on ruumi neljale klaasile.

Pudelikast koos tarvikukarbiga

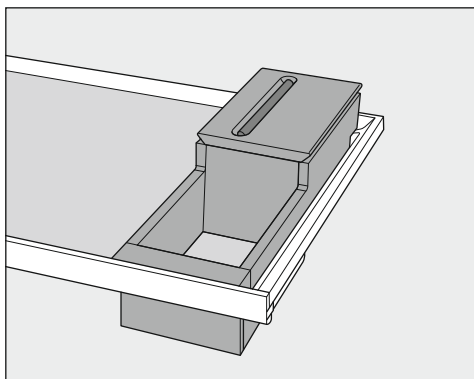

Pudelikastis saate hoida avatud pudeleid.





Tarvikukarbis saate hoida nii tarvikuid kui ka korgitseri või kapslinuga.

Vajaduse korral sulgege tarvikukarp kaanega ja kasutage integreeritud pliiatsialust.

Seadistusrežiimis  oleku ajal on uksealarm ja muud hoiatusteated automaatselt välja lülitatud.



Esitlusvalguse heleduse seadistamine

Esitlusvalguse saab seadistada eri heledusastmel või lülitada täiesti välja.

- Puudutage .
- Libistage vasakule või paremale, kuni keskel kuvatakse .
- Puudutage .
- Valige soovitud heledusaste, libistades jaotusribal vasakule või paremale (aste 1–7).
- Kui soovite esitlusvalguse täiesti välja lülitada, libistage nii palju vasakule, kuni jaotusriba kustub täiesti.
- Kinnitage soovitud seadistus, puudutades jaotusriba.
- Alternatiivselt: kinnitage soovitud seadistus, puudutades .
- Seadistustasandilt lahkumiseks puudutage .
- Sulgege seadme uks.

Alles suletud seadmeukse korral on muudetud seadistus nähtav.

Lukustusfunktsiooni / sisselülitamine

- Puudutage .
- Libistage vasakule või paremale, kuni keskel kuvatakse .
- Puudutage .

Sisselülitatud lukustusfunktsiooni korral põleb sümbolis  oranž tuli.

- Seadistustasandilt lahkumiseks puudutage .

- Sulgege seadme uks. Alles siis on lukustusfunktsioon  aktiivne.

Lukustusfunktsiooni / lühiajaline inaktiveerimine





Kui soovite temperatuuriseadistust muuta, saate lukustusfunktsiooni lühiajaliselt inaktiveerida.

- Puudutage temperatuurinäidikut.
 - Puudutage u 6 sekundit nappu .
- Näidik liigub temperatuuri reguleerimisele.

- Tehke nüüd soovitud seadistused.

Seadme ukse sulgemisega lülitatakse lukustusfunktsioon  uuesti sisse.

Lukustusfunktsiooni / täiesti välja lülitamine



- Puudutage .
- Puudutage u 6 sekundit nappu .
- Libistage vasakule või paremale, kuni keskel kuvatakse .
- Puudutage .

Väljalülitatud lukustusfunktsiooni korral põleb  valgelt.

- Seadistustasandilt lahkumiseks puudutage .

Sabatirežiimi sisselülitamine

Kui sabatirežiim  on sisse lülitatud, ei saa seadistusi muuta.

- Puudutage .
- Libistage vasakule või paremale, kuni keskel kuvatakse .
- Puudutage .

Sümbolis  põleb oranž tuli.

- Seadistustasandilt lahkumiseks puudutage .

Seadistuste kohandamine

Sisselülitatud sabatirežiimi  kuvatakse ekraanil u 3 sekundit.

Seejärel lülitub ekraan välja.

Jälgige, et seadme uks oleks kinni, sest visuaalsed ja helilised hoiatused on välja lülitatud.

Sabatirežiimi väljalülitamine

Sabatirežiimi  funktsioon lülitub automaatselt välja umbes 80 tunni pärast.

Sabatirežiimi  funktsiooni saab ka varem välja lülitada.

■ Puudutage tumedat ekraani.

Kuvatakse .

■ Puudutage .

Sümbolis  põleb oranž tuli.

■ Puudutage uuesti sümbolit .

Kui sabatirežiim on välja lülitatud, põleb  valgelt.

■ Seadistustasandilt lahkumiseks puudutage .

Uksealarmi rakendumiseni jääva ajavahemiku muutmine

■ Puudutage .

■ Libistage vasakule või paremale, kuni keskel kuvatakse .

■ Puudutage .

■ Libistage vasakule või paremale, kuni soovitud ajavahemik 30 sekundi ja 3 minuti : 30 sekundi vahel kuvatakse keskel.

■ Kinnitamiseks puudutage soovitud seadistust.

■ Seadistustasandilt lahkumiseks puudutage .

Võrgu Miele@home esimest korda loomine

■ Puudutage .

■ Libistage vasakule või paremale, kuni keskel kuvatakse .

■ Puudutage .

■ Puudutage soovitud ühendusmeetodit (rakendus või WPS).

Pärast registreerimist kuvatakse ekraanil .

Kui ühendust ei loodud, kuvatakse .

■ Sellisel juhul käivitage protsess uuesti.

■ Seadistustasandilt lahkumiseks puudutage .

WiFi-ühenduse inaktiveerimine

■ Puudutage .

■ Libistage vasakule või paremale, kuni keskel kuvatakse .

■ Puudutage .

■ WiFi-ühenduse inaktiveerimiseks puudutage .

Kuvatakse .

■ Seadistustasandilt lahkumiseks puudutage .

WiFi-ühenduse aktiveerimine

■ Puudutage .

■ Libistage vasakule või paremale, kuni keskel kuvatakse .

■ Puudutage .







■ WiFi-ühenduse aktiveerimiseks puudutage .

Kuvatakse .

■ Seadistustasandilt lahkumiseks puudutage .

Kui WiFi-ühendus on aktiivne, põleb ekraanil .

Võrgukonfiguratsiooni lähtestamine



- Puudutage .
- Libistage vasakule või paremale, kuni keskel kuvatakse .
- Puudutage .
- Libistage paremale, kuni keskel kuvatakse .
- Puudutage .
- Puudutage .
- Seadistustasandilt lahkumiseks puudutage .

Kõik Miele@home'i jaoks tehtud seadistused ja sisestatud väärtused lähtestatakse.

WiFi-ühendus inaktiveeriti,  kustub avakuvalt.

Lähtestage võrgu konfiguratsioon, kui saadate külmutusseadme jäätmekäitlusesse, müüte selle või võtate kasutusele kasutatud külmutusseadme. Kõik isiklikud andmed eemaldatakse külmutusseadmest. Peale seda ei ole endisel omanikul enam juurdepääsu.

Nuputooni väljalülitamine

- Puudutage .
- Libistage vasakule või paremale, kuni keskel kuvatakse .
- Puudutage .

Väljalülitatud nuputooni korral põleb  valgena.

- Seadistustasandilt lahkumiseks puudutage .

Nuputooni sisselülitamine

- Puudutage .



- Libistage vasakule või paremale, kuni keskel kuvatakse .

- Puudutage .

Sisselülitatud nuputooni korral põleb  oranžilt.

- Seadistustasandilt lahkumiseks puudutage .

Hoiatus- ja helisignaali / helitugevuse muutmine



- Puudutage .
- Libistage vasakule või paremale, kuni keskel kuvatakse .
- Puudutage .
- Valige soovitud helitugevus, libistades jaotusribal vasakule või paremale (aste 1–7).
- Kui soovite hoiatus- ja helisignaali täiesti välja lülitada, libistage nii palju vasakule, kuni jaotusriba kustub täiesti.
- Kinnitage soovitud seadistus, puudutades jaotusriba.

Väljalülitatud hoiatus- ja helisignaali korral kuvatakse  valgelt.

Sisselülitatud hoiatus- ja helisignaali korral kuvatakse  oranžilt.

- Seadistustasandilt lahkumiseks puudutage .

Ekraani heleduse muutmine

- Puudutage .
- Libistage vasakule või paremale, kuni keskel kuvatakse .
- Puudutage .
- Valige soovitud heledusaste, libistades jaotusribal vasakule või paremale (aste 1–7).
- Kinnitage soovitud seadistus, puudutades jaotusriba.

Seadistuste kohandamine

- Seadistustasandilt lahkumiseks puudutage ↶.



Temperatuuriühiku °C / °F muutmine

- Puudutage ⚙️.
- Libistage vasakule või paremale, kuni °C või °F kuvatakse keskel.
- Temperatuuriühiku muutmiseks puudutage °C või °F.

Kuvatakse °C või °F.



- Seadistustasandilt lahkumiseks puudutage ↶.

Messilülituse väljalülitamine

- Puudutage ⏻.
- Puudutage ⚙️.
- Libistage vasakule või paremale, kuni keskel kuvatakse .
- Puudutage .

Pärast messilülituse  väljalülitamist lülitub külmutusseade välja ja selle peab uuesti sisse lülitama.

Seadistuste lähtestamine tarneoleku- le

- Puudutage ⚙️.
- Libistage vasakule või paremale, kuni keskel kuvatakse .
- Puudutage .

Kuvatakse .

- Puudutage .

Külmutusseade lülitub välja ja selle peab uuesti sisse lülitama.

Active AirCleani filtri näidiku aktiveerimine

- Puudutage ⚙️.
- Libistage vasakule või paremale, kuni keskel kuvatakse .

- Puudutage .

Kui Active AirCleani filtri näidik on aktiveeritud, põleb  oranžilt.

- Seadistustasandilt lahkumiseks puudutage ↶.

Veinikapi sisemuses olevat tüübisilti ei tohi eemaldada. Seda läheb vaja tõrke korral.

Jälgige, et elektroonilistele komponentidele või valgustusele ei satuks vett.

 Sissetungiv niiskus põhjustab kahjustuste ohtu.

Aurupuhasti aur võib kahjustada plastid ja elektrikomponente.

Ärge kasutage veinikapi puhastamiseks aurupuhastit.

 Oht tervisele sisenenud mustuse tõttu.

Väljast sisenenud mustus (nt ka toidu- ja joogijäägid) võivad kõrgemal temperatuuril ja õhuniiskusel soodustada veinikapis hallituse teket.

Pange veinikappi üksnes puhtad veinipudelid ja puhtad tarvikud.

Märkused puhastusvahendi kohta

Kasutage veinikapi sisemuses vaid toiduainetele ohutuid puhastus- ja hooldusvahendeid.

Kahjustuste vältimiseks **ärge** kasutage ühelgi pealispinnal puhastamiseks

- soodat, ammoniaaki, hapet või kloriidi sisaldavaid puhastusvahendeid,
- katlakivi lahustavaid puhastusvahendeid,
- abrasiivseid puhastusvahendeid (nt küürimispulbrit, puhastuspastat, -kivi),
- lahustit sisaldavaid puhastusvahendeid,
- roostevaba terase puhastusvahendeid,

- nõudepesumasina puhastusvahendeid,
- kühvetusahju aerosoolpuhasteid,
- klaaskeraamiliste pliidiplaatide puhastusvahendeid (v.a klaasist esipaneeli puhastamiseks),
- klaasipuhastusvahendit (v.a klaasist esipaneeli puhastamiseks: väikeses koguses alkoholi sisaldav klaasipuhastusvahend, mis ei sisalda lisandeid, nt tsitrust või muud sarnast),
- karedaid küürimissvamme ja -harju (nt keedupottide küürimissvamme),
- mustuse eemaldamise kustutuskuumme,
- teravaid metallkaabitsaid.

Soovitame kasutada puhastamiseks puhas niisket lappi, leiget vett ja veidike nõudepesuvahendit.

Veinikapi ettevalmistamine puhastamiseks

- Lülitage veinikapp välja.

Ekraanil kuvatakse  ja jahutus on välja lülitatud.

- Võtke veinipudelid veinikapist välja ja pange jahedasse kohta hoiule.
- Võtke vajaduse korral kõik eemaldatavad osad puhastamiseks välja (vt peatüki "Tutvumine" jaotist "Sisemuse kujundamine").
- Võtke tarvikud, mille saab välja võtta, puhastamiseks välja.

Puhastamine ja hooldus

Sisemuse puhastamine

Puhastage veinikappi regulaarselt, kuid mitte harvem kui üks kord kuus.

Kui mustus jääb pinnale kauemaks, võib olla seda hiljem võimatu eemaldada.

Pealispinnad võivad värvi muuta või muutuda.

Soovitame mustuse kohe eemaldada.

- Puhastage siseruumi niiske lapi, leige vee ja vähese nõudepesuvahendiga.
- Peske kõiki osi käsitsi, mitte nõudepesumasinas.
- Puhastage kõiki **puitosi** niiske lapiga, need ei tohi **märjaks** saada.

 Vale puhastusaine võib põhjustada kahjustusi.

Kui märgistusliiste (Noteboarde) puhastusvahendiga puhastada, võib see kahjustada nende tahvlivärvikihti.

Puhastage Noteboarde aeg-ajalt puhta veega.

- Pühkige pärast puhastamist puhta veega üle ja kuivatage seejärel pehme lapiga.
- Selleks et veinikappi piisavalt õhutada ja ebameeldiva lõhna teket vältida, jätke veinikapp mõneks ajaks avatuks.
- Puhastage seadme üks klaasipuhastusvahendiga.

Silikoonaluste väljavõtmine ja puhastamine (sõltuvalt mudelist)

 Vale puhastamine võib põhjustada kahjustusi.

Silikoonalused saavad kahjustada, kui neid pestakse nõudepesumasinas või pesumasinas.

Peske silikoonaluseid eranditult käsitsi.

- Võtke silikoonalused välja.
- Puhastage silikoonaluseid sooja vee ja õrna nõudepesuvahendiga.
- Seejärel kuivatage silikoonalused pehme lapiga.
- Asetage silikoonalused alles siis tagasi, kui silikoonalused on täiesti kuivad.

 Asjatundmatust kuivatamisest põhjustatud kahjustuste oht.

Silikoonalused saavad kahjustada, kui neid kuivatatakse küpsetusahjus.

Ärge mitte kunagi kuivatage silikoonaluseid küpsetusahjus.

Active AirCleani filtrite vahetamine

Uusi Active AirCleani filtreid saate osta Miele klienditeenindusest, edasimüüjalt või Miele veebilehelt.

Puhastamine ja hooldus

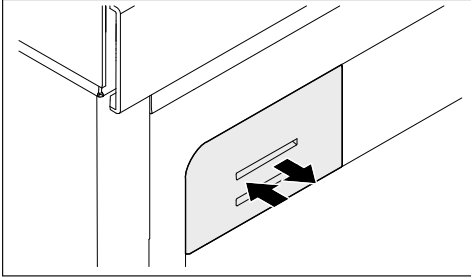

- Vajutage filtrihooidik sisse, laske uuesti lahti ja tõmmake välja.

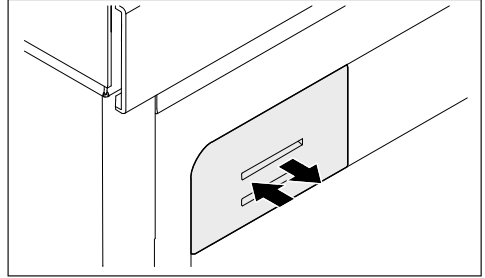

- Vajutage filtrikate sisse, kuni see fikseerub.

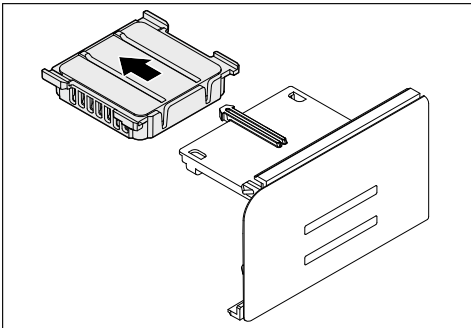

- Tõmmake kasutatud Active AirCleani filter välja.
- Visake kasutatud Active AirCleani filter olmeprügi hulka.

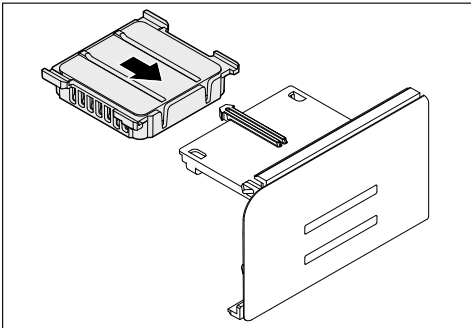

- Pange uus Active AirCleani filter sisse.

Uksetihendi puhastamine

⚠ Vale puhastamine võib põhjustada kahjustusi.

Uksetihendi töötlemisel õlide või määretega võib uksetihend hapraks muutuda.

Ärge töödelge uksetihendit õli ega määretega.

- Puhastage uksetihendit regulaarselt puhta veega ja kuivatage seejärel põhjalikult lapiga.

Õhutusavade puhastamine

Kogunenud tolm suurendab energiatarvet.

- Puhastage õhutusavasid regulaarselt pintli või tolmuimejaga (kasutage selleks nt Miele tolmuimeja imemisharja).

Pärast puhastamist

- Asetage kõik osad veinikappi tagasi.
- Lülitage veinikapp sisse.
- Asetage veinipudelid veinikappi ja sulgege uks.

Automaatne sulatus

Veinikapp sulatab automaatselt.

Probleemide kõrvaldamine

Enamiku tõrkeid ja vigu saate ise kõrvaldada. Paljudel juhtudel hoiate sellega kokku nii aega kui ka raha, kuna te ei pea klienditeenindusega ühendust võtma.





Aadressilt www.miele.ee/support/customer-assistance leiate lisateavet, kuidas tõrkeid ise kõrvaldada.















Võimaluse korral ärge avage veinikappi kuni tõrke kõrvaldamiseni, et hoida külma-
kadu võimalikult väiksena.

Probleem	Põhjus ja selle kõrvaldamine
Kompressor lülitub üha sagedamini ja kauemaks sisse, mistõttu temperatuur veinikapis langeb.	Õhutusavad on kaetud või tolmuised. ■ Ärge katke õhutusavasid kinni. ■ Puhastage õhutusavasid regulaarselt tolmust.
	Seadme ust on sageli avatud. Või seadmesse paigutati suur kogus veinipudeleid. ■ Avage seadme ust ainult vajaduse korral ja hoidke seda lahti võimalikult lühikest aega. Vajalik temperatuur taastub mõne aja pärast.
	Seadme uks ei ole õigesti suletud. ■ Sulgege seadme uks. Vajalik temperatuur taastub mõne aja pärast.
	Ümbritsev temperatuur on liiga kõrge. Mida kõrgem on ümbritsev temperatuur, seda kauem töötab kompressor. ■ Järgige peatüki “Paigaldamine” jaotises “Paigalduskoht” olevaid juhiseid.
	Veinikapi temperatuur on liiga madalaks reguleeritud. ■ Korrigeerige temperatuuriseadistust.

















Üldised probleemid veinikapiga

Probleem	Põhjus ja selle kõrvaldamine
Hoiatustoon ei kõla, kui gi seadme uks on pike-mat aega lahti.	<p>See ei ole viga. Hoiatustoon on seadistusrežiimis välja lülitatud. Kui soovite helilise märguande taas sisse lülitada:</p> <ul style="list-style-type: none"> ■ Puudutage . ■ Libistage vasakule või paremale, kuni keskel kuvatakse . ■ Puudutage . ■ Valige soovitud helitugevus, libistades jaotusribal paremale. ■ Kinnitage soovitud seadistus, puudutades jaotusriba. <p>Sisselülitatud hoiatus- ja helisignaalide korral kuvatakse  orange.</p>







Ekraaniteated

Teade	Põhjus ja selle kõrvaldamine
Ekraanil põleb  , veinikapp ei jahuta, kuid veinikapi juhtelemendid ja sisevalgustus töötavad.	<p>Messilülitus on sisse lülitatud.</p> <ul style="list-style-type: none"> ■ Puudutage . ■ Puudutage . ■ Libistage vasakule või paremale, kuni keskel kuvatakse . ■ Puudutage . <p>Pärast messilülituse  väljalülitamist lülitub veinikapp välja ja selle peab uuesti sisse lülitama.</p>
Ekraanil ei kuvata midagi. See on tume.	<p>Sabatirežiim  on sisse lülitatud: sisevalgustus on välja lülitatud ja veinikapp jahutab.</p> <ul style="list-style-type: none"> ■ Puudutage tumedat ekraani. <p>Kuvatakse .</p> <ul style="list-style-type: none"> ■ Puudutage . <p> põleb oranžilt.</p> <ul style="list-style-type: none"> ■ Puudutage uuesti sümbolit . <p>Kui sabatirežiim on välja lülitatud, põleb sümbolis  valge tuli.</p> <p>Energiasäästurežiim on sisse lülitatud: kui ekraani mõnda aega ei puudutata, läheb ekraan energiasäästurežiimile ja tumeneb.</p>

Probleemide kõrvaldamine

Teade	Põhjus ja selle kõrvaldamine
<p>Ekraanil põleb , veini-kappi ei saa kasutada.</p>	<p>Lukustusfunktsioon on sisse lülitatud</p> <ul style="list-style-type: none"> ■ Lülitage veinikapi lukustus lühiajaliselt või lukustusfunktsioon täielikult välja (vt peatüki “Seadistuste kohandamine”).
<p>Ekraanil põleb  ja lisaks kõlab helisignaal.</p>	<p>Active AirCleani filtri näidik  tuletab meelde, et Active AirCleani filtrit peab vahetama.</p> <ul style="list-style-type: none"> ■ Vahetage Active AirCleani filter välja (vt peatüki “Puhastamine ja hooldus” jaotist “Active AirCleani filtri vahetamine”). Kinnitage Active AirCleani filtri vahetus, puudutades ekraanil nuppu . <p> kustub ekraanilt.</p>
<p>Ekraanil põleb   kollaselt, lisaks kõlab hoiatusheli ja pulseerib sisevalgustus.</p>	<p>Uksealarm aktiveerus.</p> <ul style="list-style-type: none"> ■ Puudutage  . <p>Hoiatusheli lakkab,   kustub ja sisevalgustus põleb taas püsivalt.</p>
<p>Ekraanil põleb   punaselt ja lisaks kõlab hoiatusheli.</p>	<p>Aktiveeriti temperatuurialarm, sõltuvalt seadistatud temperatuurist on liiga soe või liiga külm. Selle põhjuseks võib olla näiteks:</p> <ul style="list-style-type: none"> – Seadme ust on sageli avatud. – Õhutusavad on kaetud. – Oli pikemaajaline toitekattetus (voolukatkestus). <ul style="list-style-type: none"> ■ Puudutage  . <p>  kustub ja hoiatusheli lakkab.</p> <p>Temperatuurinäidikul kuvatakse umbes 1 minuti jooksul vilkuvana kõige kõrgemat temperatuuri, mis oli seni veinikapis. Seejärel lülitub temperatuurinäidik praegusele temperatuurile.</p> <p>Vilkuvalt temperatuurinäidikult saab varem lahkuda:</p> <ul style="list-style-type: none"> ■ Puudutage temperatuurinäidikut. <p>Kuvatav kõige soojem temperatuur kustub. Seejärel kuvatakse temperatuurinäidikul jälle selle hetke tegelikku temperatuuri veinikapis.</p> <ul style="list-style-type: none"> ■ Kõrvaldage alarmi põhjus.

Probleemide kõrvaldamine

Teade	Põhjus ja selle kõrvaldamine
<p>Ekraanil süttib punane tuli  ja lisaks kõlab hoiatusheli.</p>	<p>Kuvatakse voolukatkestust: veinikapi temperatuur oli viimastel päevadel või tundidel toite- või voolukatkestuse tõttu ajutiselt liiga kõrge.</p> <ul style="list-style-type: none"> ■ Puudutage . <p> kustub ja hoiatusheli lakkab.</p> <p>Temperatuurinäidikul kuvatakse umbes 1 minuti jooksul vilkuvana kõige kõrgemat temperatuuri, mis veinikapis seni oli. Seejärel lülitub temperatuurinäidik praegusele temperatuurile.</p> <p>Vilkuvalt temperatuurinäidikult saab varem lahkuda:</p> <ul style="list-style-type: none"> ■ Puudutage temperatuurinäidikut. <p>Kuvatav kõige soojem temperatuur kustub. Seejärel kuvatakse temperatuurinäidikul jälle selle hetke tegelikku temperatuuri. Veinikapp töötab siis viimase temperatuuriseadistusega edasi.</p> <ul style="list-style-type: none"> ■ Kõrvaldage alarmi põhjus.
<p>Ekraanil põleb punane sümbol , kuvada või-dakse veateadet F koos numbriga. Lisaks kõlab hoiatussignaal.</p>	<p>Tekkinud on tõrge.</p> <ul style="list-style-type: none"> ■ Lülitage hoiatustsoon välja, puudutades ekraanil sümbolit . ■ Võtke ühendust klienditeenindusega. <p>Tõrkest teatamiseks vajate lisaks kuvatavale veakoodile ka oma veinikapi mudelitähist ja tootmisnumbrit. Seda teavet saate lasta endale kuvada:</p> <ul style="list-style-type: none"> ■ selleks puudutage ekraanil . <p>Ekraanil kuvatakse vajalikud seadmeandmed.</p> <p>Pärast kinnitamist nupuga  sulgub infokuva ja teile kuvatakse taas veakoodi.</p> <p>Saate veinikapi otse veanäidikult välja lülitada.</p> <p>Kuvatakse seadmeriket: see teade on alati prioriteetne ning see katkestab igasugused seadistused, mida parajasti teete.</p> <p>Seadmeriket kuvatakse enne ukse- ja / või temperatuurialarmi.</p>









Probleemide kõrvaldamine

Sisevalgustus

Probleem	Põhjus ja selle kõrvaldamine
----------	------------------------------

 Lahtised elektrit juhtivad osad võivad põhjustada elektrilöögi ohtu. Valgustikatte eemaldamisel võite kokku puutuda elektrit juhtivate osadega. Ärge eemaldage valgustikatet. LED-valgusteid tohib lasta remontida ja vahetada eranditult vaid klienditeenindusel.

 LED-valgustusest tingitud vigastuste oht. Valgusti vastab riskiklassile RG 2. Kui kate on katki, võivad silmad viga saada. Katkise lambikatte korral ei tohi vaadata läbi optiliste instrumentide (luup vms) vahetust lähedusest otse valgustisse.

Probleem	Põhjus ja selle kõrvaldamine
Sisevalgustus ei tööta.	Veinikapp pole sisse lülitatud. ■ Lülitage veinikapp sisse.
	Sabatirežiim  on sisse lülitatud: ekraan on tume ja veinikapp jahutab. ■ Puudutage tumedat ekraani. Kuvatakse  . ■ Puudutage  .  põleb oranžilt. ■ Puudutage uuesti sümbolit  . Kui sabatirežiim on välja lülitatud, põleb  valgelt.
	Sisevalgustus lülitub avatud ukse korral u 15 minuti möödumisel ülekuumenemise tõttu automaatselt välja. Kui põhjus ei ole selles, on tegemist rikkega. ■ Võtke ühendust klienditeenindusega.
Sisevalgustus põleb ka siis, kui seadme uks on suletud.	See ei ole viga. Esitusvalgus on sisse lülitatud. ■ Esitusvalgustuse sisselülitamiseks puudutage ekraanil esitusvalguse andurnuppu  . Andurnupp  ei põle enam oranžilt.

Aadressilt www.miele.com/service leiate teavet tõrgete ise kõrvaldamise ja Miele varuosade kohta.

Kontakt tõrgete korral

Tõrgete korral, mida te ise ei saa kõrvaldada, teavitage nt Miele müügiesindajat või Miele klienditeenindust.

Miele klienditeeninduse saate tellida veebis aadressil www.miele.com/service.

Miele klienditeeninduse kontaktandmed leiate selle dokumendi lõpust.

Klienditeenindus vajab mudelitähist ja seerianumbrit (Fabr. / SN / Nr.). Mõlemad andmed leiate külmutusseadme sees olevalt tüübisildilt või sõltuvalt mudelist seadistusrežiimis info **i** alt.

Andmebaas EPREL

Alates 1. märtsist 2021 on teave energiamärgise ja ökodisaini nõuete kohta saadaval energiamärgisega toodete Euroopa andmebaasis (EPREL). Toodete andmebaasi leiate lingilt <https://eprel.ec.europa.eu/>. Siin tuleb sisestada mudelitähis.

Mudelitähise leiate külmutusseadme sees olevalt tüübisildilt või sõltuvalt mudelist seadistusrežiimis info **i** alt.

Miele		Nfr. XX/XXXXXXXXXX.	
XXXXXX		Nfr. XX/XXXXXXXXXX.	
<small> WEINTEMPERSCHRANK-UNTERTISCHMÖBEL MULTITEMPÉRATRE-VINNE STORAGE CABINET UNDERCOUNTER TOP ARMOIRE DE MISE EN TEMP. DES VIN(S)MO. ENCASTRABLE SOUS PLAN ARMARIO P. ACONDICIONAM.TTO. VINGOSMO.DEN.POTREBAJO ENCOMERA BRITISH TEMPERATUREREF.UNIT </small>			
<small>Klasse/Class</small> <small>Classe/Clase</small> SN-ST	<small>Ap-Typ/AP-Type</small> <small>AP-Type/AP-Tipo</small>	<small>Enultikõhuti/Gross Capacity</small> <small>Volume Enul/Capacidad Bruta</small> XXXX l	<small>Gefrieremenge/Freezing Capacity</small> <small>Pouvoir de Congel/Capac.Congeladora</small>
<small>Nutzinhalt</small> <small>Net Capacity</small> <small>Volume U e</small> <small>Capac. Util</small>	<small>Gas</small> / K / G / WINE / KALT <small>Tot</small> / R / F / WINE / CHILL <small>To</small> / R / F / C <small>Tot</small> / F / C / WINE / CHILL	R600a: XXg	

Garantii

Garantiaeg on 2 aastat.

Lisateavet leiate kaasasolevast garantiitingimuste kirjeldusest.

Juurdeostetavad tarvikud

Universaalne mikrokiudlapp

Mikrokiudlapi abil saate eemaldada sõrmejälgid ja kerged mustused roostevabast terasest esipaneelidelt, seadme paneelidelt, akendelt, mööblilt, autoakendelt jms.

Komplekt MicroCloth

MicroClothi komplektis on universaalne, klaasipuhastuseks mõeldud ja kõrgläikega pindade lapp.

Lapid on eriti rebenemiskindlad ja vastupidavad. Tänu oma väga peenetele mikrokiududele on lappidel suur puhastusvõime.

MicroCloth HyClean

MicroCloth HyClean on antibakteriaalne universaalne lapp ning see on eriti rebenemiskindel ja vastupidav. Seda saab kasutada kuival või märjal, puhastusvahendiga või ilma.

Lõhnafilter (Active AirCleani filter)

Active AirCleani filter hoolitseb optimaalse õhuvahetuse ja seega hea õhukvaliteedi eest veinikapis.

Juurdeostetavaid tarvikuid saate tellida Miele veebipoest. Samuti on neid tooteid võimalik hankida Miele klienditeeninduse (vt käesoleva kasutusjuhendi lõpust) või Miele müügiesinduse kaudu.

Paigalduskoht

⚠ Kaldus veinikapp võib põhjustada kahjustus- ja vigastusohu. Veinikapp on raske ja võib avatud seadme uksega ettepoole kalduda. Hoidke seadme ust suletuna, kuni veinikapp on paigaldatud ning vastavalt kasutus- ja paigaldusjuhendile paigaldusnišši kinnitatud.

⚠ Soojust eraldavad seadmed võivad põhjustada tule- ja kahjustusohu. Soojust eraldavad seadmed võivad süttida ja veinikapi süüdata. Veinikappi ei tohi paigaldada pliidiplaadi alla.

⚠ Kahjustusohu suure õhuniiskuse tõttu. Suure õhuniiskuse korral võib kondensaat langeda veinikapi välispindadele. Kondensaat võib põhjustada seadme välisseintel korrosiooni. Paigaldage veinikapp piisava õhutusega kuiva ja / või kliimaseadmega ruumi. Kontrollige pärast paigaldust, kas seadme uks sulgub korralikult ja ettenähtud õhutused on olemas.

⚠ Keeduauru ärastavate seadmete põhjustatud kahjustusohu. Veinikapi taga asuvad keeduauru ärastavad seadmed võivad veinikappi kahjustada. Veinikapi taha ei tohi paigaldada õhku või keeduauru ärastavat seadet. Tagage eraldi õhuhuhtimine või paigaldage seadmete vahele eraldussein.

⚠ Lahtised leegid põhjustavad tulekahju ja kahjustuste ohtu. Lahtised leegid võivad veinikapi süüdata. Hoidke lahtiseid leeke, nt küünalt veinikapist kaugemal.

Sobiv ruum on kuiv ja hea õhutusega. Arvestage paigalduskoha valikul, et veinikapi energiatarve suureneb, kui see paigaldatakse küttekeha, pliidi või mõne muu soojusallika vahetusse lähedusse. Vältige ka otsest päikesekiirgust. Mida kõrgem on ruumi temperatuur, seda kauem töötab kompressor ja seda suurem on elektrikulu.

Arvestage veinikapi paigaldamisel lisaks ka järgmist.

- Pistikupesa peab asetsema seadme tagaseina piirkonnast kaugemal ja olema hädaolukorras hästi ligipääsetav.
- Pistik ja pistikupesa ei tohi puutuda vastu veinikapi tagakülge, kuna võivad veinikapi vibratsiooni tõttu kahjustada saada.
- Selle veinikapi tagakülje piirkonnas olevatesse pistikupesadesse ei tohi ühendada ka muid seadmeid.
- Jälgige, et veinikapi paigaldamisel ei kiiluks toitejuhe kuskile vahele ega saaks kahjustada.
- Seadme tagaseina piirkonda ei tohi paigutada ega seal kasutada harupesi või elektrijagajaid, samuti muid elektroonikaseadmeid (nt halogeenitrafod).
- Paigalduskohas peab pörand olema horisontaalne ja tasane ning ümbritseva pörandapinnaga samal kõrgusel.

Paigaldamine

 Purunenud klaas võib põhjustada vigastusi!

Purunenud klaas võib põhjustada vigastusi!

Kõrgusel üle 1500 m võib kapiukse klaas muutunud õhurõhu tõttu puruneda. Teravaservalised killud võivad põhjustada raskeid vigastusi!

Kliimaklass

Veinikapp on ette nähtud kasutamiseks teatud kliimaklassis (ümbritseva temperatuuri vahemikus), mille piiridest tuleb kinni pidada. Kliimaklass on toodud veinikapi sisemuses oleval tüübisildil.

Kliimaklass	Ümbritsev temperatuur
SN	10 kuni 32 °C
N	16 kuni 32 °C
ST	16 kuni 38 °C
T	16 kuni 43 °C
SN-ST	10 kuni 38 °C
SN-T	10 kuni 43 °C

Madalam ümbritsev temperatuur põhjustab kompressori pikemat seisuaega, nii et veinikapp ei suuda teatud tingimustel vajalikku temperatuuri säilitada.

Ventilatsioon ja õhutus

Õhu juurde- ja äravool toimub ventilatsioonivõre kaudu, mis asub veinikapi soklis.

 Ebapiisav õhutus võib põhjustada tule- ja kahjustusohtu.

Kui veinikapi õhutus ei ole piisav, käivitub kompressor sagedamini ja töötab pikema aja vältel. See suurendab energiakulu ning kompressori töötemperatuuri, mis omakorda võib kompressorit kahjustada.

Jälgige, et veinikapi juures oleks tagatud piisav õhutus.

Pidage õhutusavade etteantud suurustest kindlasti kinni.

Õhutusavasid ei tohi kinni katta ega nende ette midagi asetada.

Lisaks peab neid regulaarselt tolmust puhastama.

Kõrvuti paigaldus

Seda veinikappi saab veel ühe külmiku-ga kõrvuti paigaldada.

Kõrvuti paigalduse paigalduskomplekt on saadaval müügiesinduses ja klienditeeninduses.

Küsige müügiesindusest, millised kombinatsioonid on teie veinikapi puhul võimalikud!

Seadmete kinnitamist on kirjeldatud kõrvuti paigalduse paigalduskomplekti kasutusjuhendis.

Ukse avanemissuuna muutmine

 Vigastus- ja kahjustusoht ukse suure raskuse tõttu.

Kui ukse avanemissuunda vahetatakse üksinda, on suurem vigastus- ja kahjustusoht.

Ukse avanemissuuna vahetamiseks on vaja tingimata teise isiku abi.



Muljumisoht šarniiri juures.

Šarniiri piirkonnas võidakse sõrmed kinni kiiluda.

Ärge pange kätt ukse avamisel ja sulgemisel šarniiri sisse.

Veinikapp tarnitakse paremale avaneva uksega. Kui on vaja, et uks avaneks vasakule, tuleb avanemissuunda muuta (vt kaasasolevat paigaldusjuhendit) enne, kui veinikapp nišši paigaldatakse.

Nõuanne: Seadme ukse ja põrandade kaitsmiseks ukse avanemissuuna muutmise ajal pange veinikapi ette põrandale sobiv alus.



Vigastus- ja kahjustusoht!

Klaasuks võib välja kukkuda!

Jälgige, et kruviksite ukse avanemissuuna muutmisel kõik kinnitused kinni.

Jälgige, et te ei kahjustaks uksetihendit. Kui uksetihend saab kahjustada, ei sulgu seadme uks enam korralikult ja jahutus ei ole piisav!

Paigaldamine

Paigaldusmõõdud

Tööpinnaalune niš / külgvaade

Kõik mõõdud on millimeetrites.

Veinikapi õige talitlus on tagatud, kui õhutussavade ettenähtud ristlõiked hoitakse vabana.

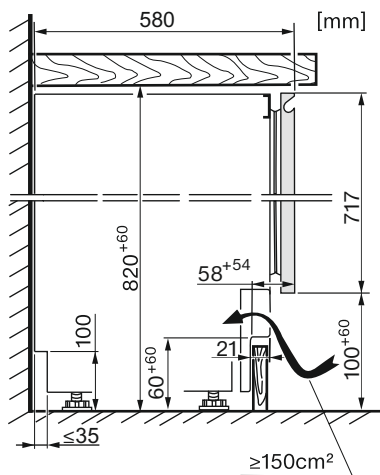
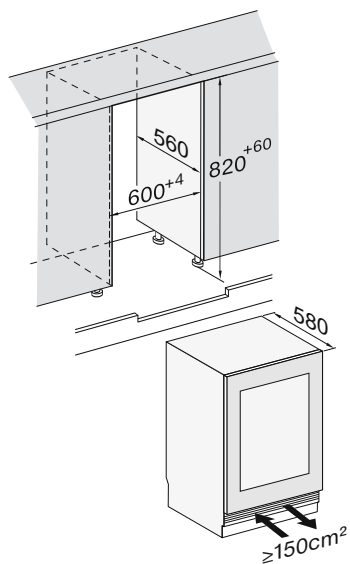

Ühendused

Kõik mõõdud on millimeetrites.

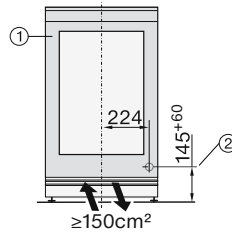
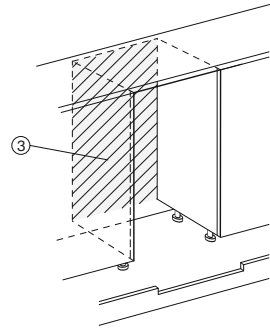
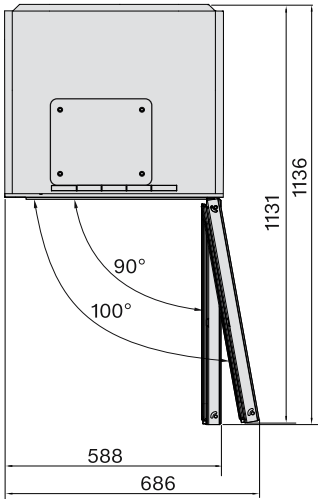











- ① Eestvaade
- ② Toitejuhe, pikkus = 2200 mm
Pikem toitejuhe on saadaval Miele klienditeeninduses.
- ③ Selles piirkonnas ei ole ühendust

Paigaldamine

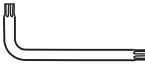
Veinikapi paigaldamine

Veinikapi paigaldamisel on vaja järgmisi tööriistu:

TX 15, TX 20 	13
	
TX 15 	6
	
8	
	
	
	

Nõuanne: Pange kaasasolev metallvarras hoolikalt hoiule. Seda on vaja tagumiste seadmejalgade seadistamiseks.

Veinikapi ettevalmistamine

- Asetage veinikapp vahetult tööpinna-luse niši ette.
- Haarake soklikatte külgedelt ja tõm-make see suunaga ette ära.

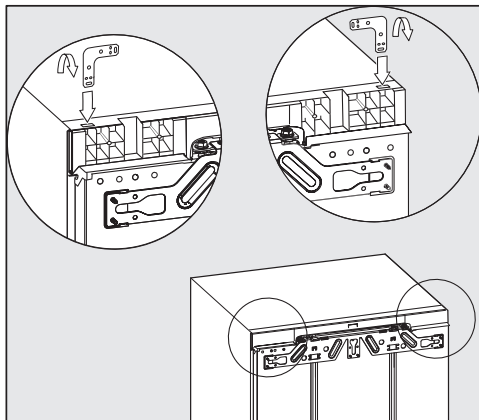

- Pange nurgik seadme kaane hoiuavas-se.
- Painutage nurgikut perforeeritud kohast.

Veinikapi sisselükkamine

 Toitejuhtme kahjustamise oht. Veinikapi nihutamisel võib toitejuhe kinni kiiluda ja kahjustada saada. Nihutage veinikapp ettevaatlikult nišši.

 Põranda kahjustamise oht. Veinikapi liigutamine võib põhjustada põrandal kahjustusi. Liigutage veinikappi õrnadel pindadel ettevaatlikult.

 Reguleeritavate jalgade kahjustamise oht. Reguleeritavad jalad võivad murduda. Lükake veinikapp vaid peaaegu täiesti sissekrutitud reguleeritavate jalgadega tööpinnaalusesse nišši.

Nõuanne: Enne nihutamist keerake mõlemad tagumised reguleeritavad jalad poole pöörde võrra lahti. Nii saab reguleeritavaid jalgu pärast nihutamist hõlpsamini eestpoolt seadistada (vt jaotist “Veinikapi joondamine”).

- Asetage toitekaabel nii, et veinikapi saaks pärast monteerimist kergesti ühendada.

Nõuanne: Paika nihutamise lihtsustamiseks kinnitage pistiku külge jupp nööri ja “pikendage” sellega toitejuhet. Seejärel tõmmake toitejuhe nööri teisest otsast läbi köögimööbli.

Kui nihutate veinikapi liiga kaugele nišši, ei saa seadme üks pärast mööbliukse paigaldamist korralikult sulguda. See võib põhjustada jäätmist, kondensaadi teket ja muid talitlushäireid, mille tagajärjeks on energiakulu suurenemine.

Nihutage veinikapp nii palju paigaldusnišši, et seadme korpusel oleks ümberringi tagatud **42 mm** vahemik mööbli küljeseina esiküljeni.

- Lükake külmutusseade nüüd nišši, kuni hingede esiservad on ülevalt ja alt mööbli küljeseina esiservaga kokku.

Sellega kindlustate, et vahe mööbli-poolsete seinte esiservadest on ümberringi **42 mm**.

Ukseava detailidega (nt nupud, tihendusäärikud jm) mööbli korral tuleb nende detailidega arvestada, et ka nende puhul oleks ümberringi tagatud **42 mm** vahe.

- Tõmmake veinikapp selle võrra ettepoole.

- Kontrollige veel kord, kas vahe ukseava detailide esiservaga on ümberringi **42 mm**.

Nõuanne: Kui võimalik, eemaldage ukseava detailid ja lükake veinikapp nüüd paigaldusnišši, nii et kõik ülemised ja alumised kinnitusnurgikud oleksid vastu mööbli küljeseina esiserva.

Veinikapi joondamine

Veinikapi ülakinnituse korral tööpinnaaluses nišis peab veinikapp pöranda ja tööpinna vahel kergelt pinges olema.

- Sõltuvalt niši kõrgusest keerake eesmise ja tagumisi reguleeritavaid jalgu vaheldumisi välja ja joondage veinikapp horisontaalselt.

Seejuures toimige järgmiselt:

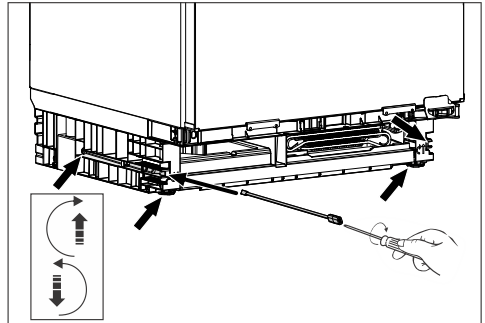

- Reguleerige mõlemat tagumist reguleeritavat jalga kaasasoleva varda ja lapikruvikeeraja abil sokli ees paremal ja vasakul asuvate kruvidega.
- Keerake mõlemad eesmised reguleeritavad jalad vaheldumisi tagumistega välja. Maksimalne reguleerimisvahemik on 6 cm.

Nõuanne: Kui reguleeritavad jalad on veidi välja keeratud, saab neid reguleerida ka kruvikeerajaga.

Paigaldamine

Vahtplastdetailiga ①, millega on ventilatsioonivõre kinnitatud, tagatakse eraldi õhu suunamine ja välditakse häireid töös.

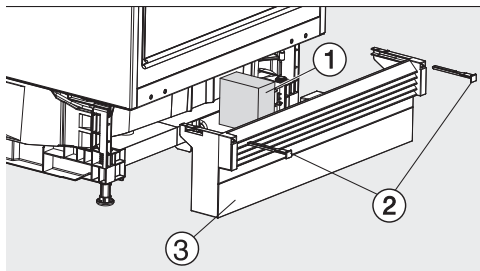

- Pange soklikate koos ventilatsioonivõrega ③ tagasi peale, ent ärge fikseerige seda veel.

Kui ei paigaldada läbivat mööblisoklit:

- Tõmmake soklikate ③ nii palju ette, et õhutuspilud ja piirnev mööblisokkel oleksid ühel joonel.

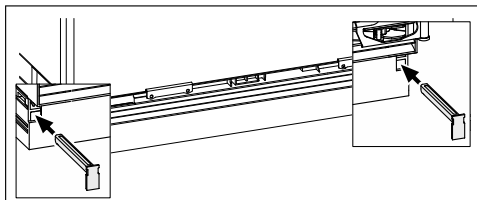

- Hoidke soklikatet kinni ja kinnitage see paremalt ja vasakult kaasasolevate riividega ②.

Kinnitatud soklikattega saab tagumisi jalgu seadistada üksnes siis, kui soklikate on täielikult sisse lükatud. Vastasel juhul ei ole varda pikkus piisav.

Kui paigaldatakse läbiv mööblisokkel:

- Lükake soklikate koos ventilatsioonivõrega ③ täielikult veinikapi vastu ja kinnitage see paremalt ja vasakult kaasasolevate riividega ②.

Kui soovite paigaldada läbiva mööblisokli, peate selle veinikapi õhutamise jaoks sõltuvalt sokli kõrgusest välja löikama.

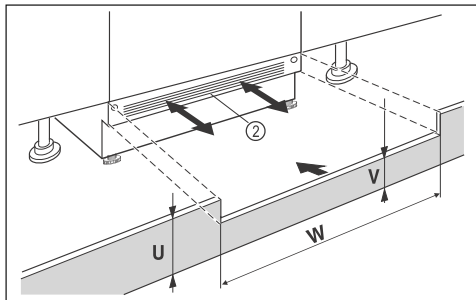

- Lõigake mööblisokli katte kõrgus (U) parajaks.
- Kohandage piki niši laiust (W) profiili kõrgus (V) seadmesokli katte ② all.

Veinikapi kohandamine kõrgematele mööblitele sobivaks

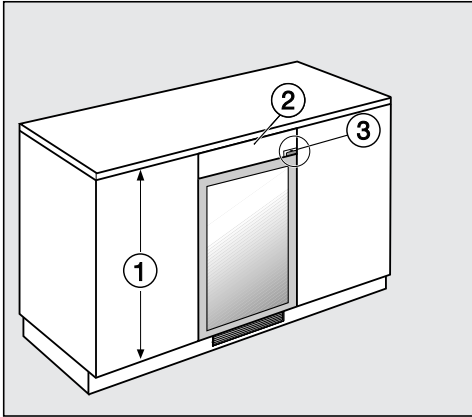

Kui ümbritseva köögmööbli ① ukSED on kõrgemad kui veinikapi uks, saab veinikapi kohandada tasanduspaneeli ② abil ümbritsevatele ustele sobivaks.

Tasanduspaneel tuleb selle olukorra jaoks täpselt valmistada. Arvestage tasanduspaneeli (sõltuvalt mudelist) kohandamisel uksešarniiriga ③.

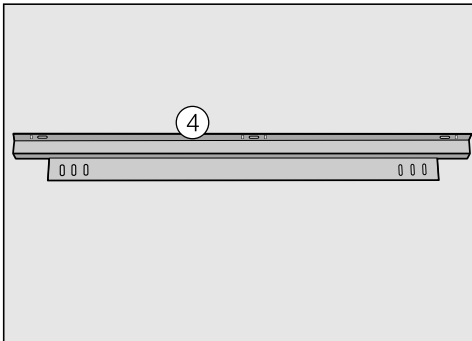

Tasanduspaneeli kinnitamiseks vajate kinnitusnurgikut ④. See on saadaval Miele klienditeeninduses või edasimüüja juures. Kinnitusnurgik monteeritakse veinikapile:

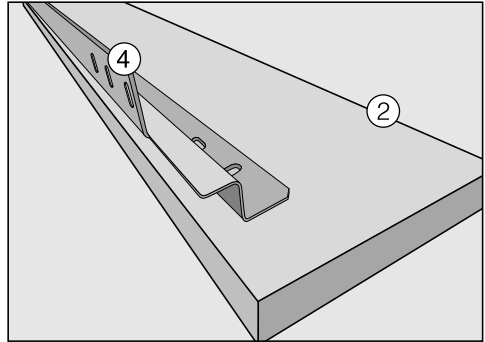
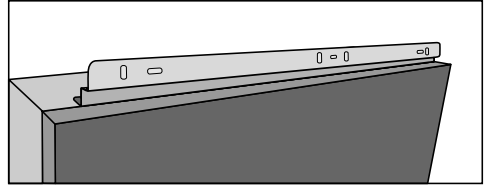

- Kinnitage kinnitusnurgik ④ tasanduspaneeli ② tagaküljele.
- Tõmmake veinikapp nii palju nišist välja, et saaksite seda kallutada.
- Kinnitage kinnitusnurgik ④ koos tasanduspaneeliga ② veinikapi külge, keerates kruvid kergelt kinni.
- Joondage tasanduspaneel veinikapi ukse suhtes välja nii, et tulemuseks oleks sile esikülg.
- Keerake kruvid kõvasti kinni.
- Saate nüüd veinikapi nišši lükata.

Paigaldamine

Veinikapi kinnitamine nišši

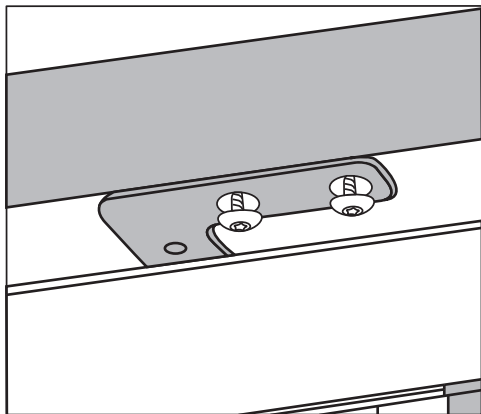

- Keerake veinikapp kahe kruviga tööpinna alla kinni.

Elektriühendus

Külmutusseadet tohib ühendada vaid kaasasoleva toitejuhtme abil kaitsemaandusega seinakontakti.

Paigaldage külmutusseade nii, et pistikupesa oleks vabalt ligipääsetav. Kui pistikupesa ei ole vabalt ligipääsetav, veenduge, et iga pooluse jaoks oleks olemas lahkülüti.

 Ülekuumenemisest tingitud tuleoht.

Külmutusseadme kasutamine harupesade või pikendusjuhtmetega võib põhjustada juhtme ülekoormust. Ohutuse huvides ärge kasutage harupesi ega pikendusjuhtmeid.

Elektrivõrk peab vastama standardile VDE 0100.

Ohutuse huvides soovitame kasutada maja elektrisüsteemis külmutusseadme elektriühenduse loomiseks  tüüpi rikkevoolukaitselüliti (RCD).

Kahjustunud toitejuhet tohib asendada ainult sama tüüpi spetsiaalse toitejuhtmega (saadaval Miele klienditeeninduses). Ohutuse huvides tohib vahetustöid teha ainult kvalifitseeritud spetsialist või Miele klienditeenindus.

Teave volutarbe ja vastava kaitsme kohta on toodud käesolevas kasutusjuhendis ja tüübisildil. Võrrelge neid andmeid kohapealse elektriühenduse andmetega. Kahtluse korral küsige nõu elektrikult.

Võimalik on ajutine või pidev kasutamine autonoomse või võrguga mittesünkroonse energiarustussüsteemiga (nt minivõrgud, varusüsteemid). Kasutamise eeltingimus on, et energiarustussüsteem vastab standardi EN 50160 või võrreldava standardi nõuetele.

Elektrisüsteemi ja selles Miele seadmes

ette nähtud kaitsemeetmete funktsioon ja tööviis peavad ka minivõrgus või võrguga mittesünkroonse kasutamise korral olema tagatud või need tuleb paigaldises asendada võrreldavate meetmetega. Seda kirjeldatakse näiteks VDE-AR-E 2510-2 ajakohases väljaandes.

Külmutusseadme ühendamine

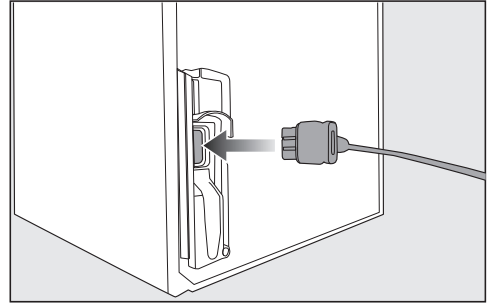

■ Ühendage toitejuhtme seadmepistik külmutusseadme tagaküljele.

Jälgige, et pistik kinnituks korralikult.

■ Ühendage külmutusseadme toitepistik pistikupessa.

Külmutusseade on nüüd elektrivõrku ühendatud.

Garantii

Miele Eesti tagab ostjale – lisaks tema seaduslikele garantiikohustusnõuetele müüja suhtes ning neid piiramata – nõude järgmisele garantiikohustusele uute seadmete osas:

I Garantii kestus ja algus

1. Garantii antakse järgmiseks ajaks:
 - a) 24 kuud majapidamisseadmetele nende otstarbekohase kasutamise korral
 - b) 12 kuud professionaalsetele seadmetele nende otstarbekohase kasutamise korral
2. Garantii periood algab seadme müügikviitungil olevast kuupäevast.

Garantiitoimingud ja garantiist tulenevad asendustarned ei pikenda garantiiaega.

II Garantii tingimused

1. Seade osteti volitatud edasimüüjalt või otse liikmesriigis, Šveitsis või Norras ning seda kasutatakse samuti nimetatud piirkonnas.
2. Klienditeeninduse tehnika nõudmisel esitatakse garantiitõend (müügikviitung või täidetud garantiikaart).

III Garantii sisu ja ulatus

1. Seadmel esinevad puudused kõrvaldatakse sobiva aja jooksul asjassepuutuvate osade tasuta remondi või asendamise teel. Selleks vajalikud kulud, nagu transpordi-, saatmis-, töö- ja varuosade kulud kannab Miele Eesti. Asendatud osad või seadmed antakse Miele Eesti omandusse.
2. Garantii ei hõlma selle alla mittekuuluvaid kahjunõudeid Miele Eesti vastu, välja arvatud juhul, kui Miele Eesti lepinguline volitatud klienditeenindus tegutseb ettekatsetult või selgelt hooletult.
3. Garantii ei hõlma kulutarvikute ja lisatarvikute tarnet.

IV Garantii piirangud

Garantii ei hõlma puudusi või rikkeid, mis on põhjustatud järgmistel asjaoludel.

1. Puudulik ülesseadmine või paigaldamine, nt kehtivate ettevaatusabinõude või kirjalike kasutus-, paigaldus- ja montaažijuhiste mittejärgimine.
2. Mitteotstarbekohane kasutamine ja asjatundmatu kasutamine või koormamine, nt sobimatute pesu- või loputusvahendite või kemikaalide kasutamine.
3. Mõnes muus liikmesriigis, Šveitsis või Norras ostetud seadet ei ole erinevate tehniliste andmete tõttu võimalik kasutada või on seda võimalik kasutada ainult piirangutega.
4. Välismõjud, nt transpordikahjud, löögi või kukkumise tagajärjel tekkinud kahju, ilmastiku või muude loodusjõudude põhjustatud kahjud.
5. Remonttöid ja muudatusi on teinud isikud, keda ei ole Miele nendeks teenindustöödeks koolitanud ja volitanud.
6. Kasutatud on varuosi, mis ei ole Miele originaalvaruosad ega Miele lubatud tarvikud.
7. Klaasi purunemine või defektsed hõõglambid.
8. Voolu- ja pingekõikumised, mis jäävad väljapoole tootja lubatud vahemikku.
9. Kasutusjuhendis kirjeldatud hooldus- ja puhastustoimingute eiramine.

V Andmekaitse

Isikuandmeid kasutatakse ainult lepingupõhiseks menetluseks ning võimalikeks garantiitoiminguteks vastavalt andmekaitse seadusega sätestatud nõuetele.

Käesolevaga kinnitab Miele, et see veinikapp vastab direktiivile 2014/53/EL.

ELi vastavusdeklaratsiooni täielik tekst on saadaval ühel järgmistest internetiaadressidest:

- tooted, allalaadimine, aadressil www.miele.ee
- teenindus, teabenõue, kasutusjuhendid, aadressil www.miele.ee/majapidamine/teabenoue-385.htm, vajalik esitada toote nimetus või tootmisnumber

Sagedusriba	2,4000 GHz – 2,4835 GHz
-------------	----------------------------

Maksimaalne saatevõimsus < 100 mW

Autoriõigused ja litsentsid

Kommunikatsioonimooduli käsitsemiseks ja juhtimiseks kasutab Miele isiklikku või kolmandate isikute tarkvara, mis ei kuulu avatud lähtekoodiga tarkvara litsentsitingimuse kohaldamisalasse. See tarkvara / need tarkvarakomponendid on kaitstud autoriõigusega. Järgida tuleb Miele ja kolmandate isikute autoriõigusi.

Peale selle sisaldab seadmesse integreeritud kommunikatsioonimoodul tarkvarakomponente, mis antakse edasi avatud lähtekoodiga tarkvara litsentsitingimustel. Sisalduvad avatud lähtekoodiga komponendid ja nendega seotud autoriõiguse alased märkused, vastavad kehtivad litsentsitingimuste koopiad, samuti vajaduse korral muu info saate avada seadmes lokaalselt IP alusel veebibrauseris ([http\[s\]://<ip-aadress>/Licenses](http[s]://<ip-aadress>/Licenses)). Seal kirjeldatud avatud lähtekoodiga tarkvara litsentsitingimuste vastutus- ja garantiitingimused kehtivad üksnes asjaomaste õiguste omanike kohta.



Saksamaa - Miele & Cie. KG, Carl-Miele-Straße 29, 33332 Gütersloh

KWTUS 7054 ..., KWTUS 7055 ...

et-EE

M.-Nr. 12 799 480 / 01