

Upute za uporabu i ugradnju Parna pećnica s mikrovalovima



Prije postavljanja, ugradnje i prve uporabe **obvezno** pročitajte ove upute za uporabu i ugradnju. Time ćete zaštititi sebe i izbjeći oštećenja.

Sadržaj

Sigurnosne napomene i upozorenja	7
Vaš doprinos zaštiti okoliša	19
Pregled	20
Parna pećnica.....	20
Isporučeni pribor	21
Upravljački elementi	23
Tipka za uključivanje/isključivanje	24
Senzor blizine	24
Senzorske tipke	25
Zaslon na dodir	26
Simboli.....	27
Princip rukovanja	28
Odabir točke izbornika	28
Kretanje	28
Napuštanje razine izbornika	28
Promjena vrijednosti ili postavki	28
Promjena postavke u listi za odabir	28
Unos bojeva pomoću brojčanika	28
Unos brojeva pomoću numeričke tipkovnice.....	28
Promjena postavke segmentnim klizačem.....	29
Unos slova.....	29
Prikaz kontekstnog izbornika	29
Pomicanje unosa	29
Prikaz padajućeg izbornika	30
Prikaz Pomoć	30
Aktivacija MobileStart.....	30
Opis načina rada	31
Način rada s parom	31
Spremnik za vodu	31
Temperatura	31
Vrijeme pripreme	31
Šumovi	31
Faza zagrijavanja	32
Faza pripreme jela	32
Redukcija pare	32
Način rada s mikrovalovima	33
Način rada	33
Odabir posuđa	33
Staklena posuda.....	38

Osvjetljenje prostora za pripremu jela	38
Prva uporaba	39
Miele@home	39
Osnovne postavke	40
Prvo čišćenje parne pećnice	41
Prilagođavanje temperature vrelišta	42
Postavke	43
Pregled postavki	43
Pozivanje izbornika „Postavke“	46
Jezik 	46
Dnevno vrijeme	46
Datum	47
Osvjetljenje	47
Početni zaslon	47
Zaslon	48
Glasnoća	49
Jedinice	49
Brzi mikrovalovi	50
Kokice	50
Održavanje topline	51
Redukcija pare	51
Preporučene temperature	52
Preporučene snage	52
Tvrdoća vode	53
Senzor blizine	54
Sigurnost	55
Prepoznavanje fronte namješt.	56
Miele@home	56
Daljinsko upravljanje	57
Aktivacija MobileStart	57
SuperVision	58
RemoteUpdate	59
Verzija softvera	60
Pravne informacije	60
Prodajno mjesto	60
Tvorničke postavke	60
Sati rada (Ukupno)	60
Alarm i Podsjetnik minuta	61
Uporaba funkcije Alarm	61
Uporaba funkcije Podsjetnik minuta	62

Sadržaj

Glavni izbornik i podizbornici	63
Upravljanje	64
Promjena vrijednosti i postavki za postupak pripreme jela	65
Promjena temperature	65
Promjena snage mikrovalova	66
Podešavanje vremena pripreme	66
Promjena podešenog vremena pripreme	67
Brisanje podešenog vremena pripreme	67
Prekid postupka pripreme jela u načinima rada s mikrovalovima	67
Prekid postupka pripreme jela u načinima rada s parom	68
Prekid postupka pripreme	69
Promjena načina rada	69
Brzi mikrovalovi i Kokice	70
Važne i korisne informacije za pripremu na pari	72
Posebnost pripreme na pari	72
Posuđe za kuhanje	72
Staklena posuda	72
Razina umetanja	73
Duboko zamrznute namirnice	73
Temperatura	73
Vrijeme pripreme	73
Priprema s tekućinom	73
Vlastiti recepti	73
Kuhanje na pari	74
Eco kuhanje na pari	74
Napomene o tablici za pripremu jela	74
Povrće	75
Riba	78
Meso	81
Riža	83
Žitarice	84
Rezanci/Tjestenina	85
Okruglice	86
Sušene mahunarke	87
Kokošja jaja	89
Voće	90
Kobasice	90
Rakovi	91
Školjke	92
Priprema jelovnika – ručna	93

Sous-vide	95
Posebne primjene	103
Zagrijavanje s parom	103
Odmrzavanje na pari	106
Blanširanje	109
Ukuhavanje.....	109
Dizanje tijesta s kvascem	112
Sterilizacija posuđa	112
Priprema jelovnika - automatska.....	113
Zagrijavanje vlažnih ručnika	114
Otapanje želatine.....	114
Dekristalizacija meda.....	115
Otapanje čokolade	115
Priprema jogurta.....	116
Topljenje slanine	117
Pirjanje luka	117
Cijeđenje soka iz voća.....	118
Guljenje namirnica.....	119
Konzerviranje jabuka	119
Priprema umućenih poširanih jaja	119
Brza priprema	120
Priprema krumpira u ljusci (tvrdo kuhan).....	121
Priprema riže	122
Odmrzavanje i zagrijavanje jela s mikrovalovima	123
Odmrzavanje	124
Zagrijavanje	127
Automatski programi	131
Kategorije	131
Uporaba automatskih programa	131
Napomene za primjenu	131
Traženje	132
MyMiele	133
Osobni programi	134
Podaci za ispitivačke institute	137
Čišćenje i održavanje	140
Neprikladna sredstva za čišćenje.....	141
Čišćenje prednje strane.....	141

Sadržaj

Čišćenje prostora za pripremu jela.....	142
Čišćenje spremnika za vodu	142
Čišćenje pribora	142
Čišćenje vodilice za prihvat.....	143
Održavanje	143
Uklanjanje kamenca u parnoj pećnici	143
Namakanje	144
Što učiniti, ako	145
Poruke na indikatoru/zaslону	145
Neočekivano ponašanje	146
Šumovi	148
Nezadovoljavajući rezultat.....	149
Opći problemi ili tehničke smetnje	150
Dodatni pribor	151
Servis	152
Kontakt u slučaju smetnji	152
Jamstvo.....	152
Ugradnja	153
Sigurnosne napomene za ugradnju.....	153
Dimenzije za ugradnju	154
Ugradnja u gornji kuhinjski ormarić.....	154
Ugradnja u donji kuhinjski ormarić.....	155
Bočna strana	156
Priključak i ventilacija	157
Ugradnja parne pećnice	158
Električni priključak.....	159
Izjava o sukladnosti	160
Autorska prava i licence	161
Autorska prava i licence za komunikacijski modul	162

Sigurnosne napomene i upozorenja

Parna paćenica s mikrovalovima u nastavku će se zbog pojednostavljenja nazivati parna pećnica.

Ova parna pećnica odgovara propisanim sigurnosnim odredbama. Međutim, nepropisna uporaba može dovesti do ozljeda osoba ili oštećenja stvari.

Pročitajte pažljivo upute za uporabu i ugradnju prije prve uporabe parne pećnice. U njima se nalaze važne napomene o ugradnji, sigurnosti, uporabi i održavanju uređaja. Time ćete zaštititi sebe i izbjeći oštećenja parne pećnice.

U skladu s Normom IEC/EN 60335-1, tvrtka Miele izričito navodi da morate u potpunosti pročitati i slijediti poglavlje o postavljanju parne pećnice kao i sigurnosne napomene i upozorenja.

Tvrtka Miele ne može preuzeti odgovornost za štete uzrokovane nepoštivanjem ovih napomena.

Sačuvajte ove upute za ugradnju i predajte ih eventualnom budućem vlasniku uređaja.

Sigurnosne napomene i upozorenja

Namjenska uporaba

- ▶ Ova parna pećnica predviđena je za uporabu u kućanstvima i kućanstvu sličnim okruženjima.
- ▶ Ova parna pećnica nije namijenjena korištenju na otvorenom.
- ▶ Parnu pećnicu upotrebljavajte isključivo u kućanstvu za pripremu s parom, odmrzavanje, zagrijavanje, kuhanje i pripremu namirnica. Ne dozvoljava se niti jedan drugi način primjene.
- ▶ Opasnost od požara zapaljivim materijalima.
Ako sušite zapaljive materijale u načinu rada s mikrovalovima, isparava u njima sadržana voda. Time se materijali isušuju i mogu se zapaliti.
Parnu pećnicu nikada nemojte koristiti za spremanje i sušenje zapaljivih materijala.
- ▶ Osobe koje zbog svog tjelesnog, osjetilnog ili duševnog stanja, ili nedostatka iskustva ili zbog neznanja nisu u stanju sigurno rukovati ovom parnom pećnicom, moraju biti pod nadzorom dok rukuju pećnicom.
Takve osobe parnu pećnicu mogu upotrebljavati bez nadzora samo ako im je objašnjeno kako sigurno koristiti uređaj. Moraju biti u mogućnosti prepoznati i razumjeti opasnosti koje proizlaze iz pogrešnog rukovanja uređajem.
- ▶ Zbog posebnih zahtjeva (koji se odnose na temperaturu, vlagu, kemijsku postojanost, otpornost na trošenje i vibracije) u prostor za pripremu jela su ugrađena posebna rasvjetna tijela. Ova rasvjetna tijela se smiju koristiti samo za predviđenu namjenu. Nisu prikladna za osvjetljenje prostorija. Zamjenu dijelova vrši isključivo Miele ovlaštena stručna osoba ili Miele servis.
- ▶ Ova kombinirana parna pećnica sadrži 2 izvora svjetlosti razreda energetske učinkovitosti E.

Djeca u kućanstvu

- ▶ Upotrijebite blokadu uključivanja kako biste spriječili da djeca slučajno uključe parnu pećnicu.
- ▶ Djeca mlađa od 8 godina ne smiju biti u blizini parne pećnice, osim kad su pod stalnim nadzorom.
- ▶ Djeca starija od 8 godina smiju koristiti parnu pećnicu bez nadzora samo ako im je objašnjeno kako sigurno koristiti parnu pećnicu. Djeca moraju biti u mogućnosti prepoznati i razumjeti opasnosti koje proizlaze iz pogrešnog rukovanja uređajem.
- ▶ Djeca ne smiju čistiti ni održavati parnu pećnicu bez nadzora.
- ▶ Nadgledajte djecu koja se zadržavaju u blizini parne pećnice. Nemojte djeci dopustiti da se igraju parnom pećnicom.
- ▶ Opasnost od gušenja gutanjem materijala za pakiranje. Igrajući se s ambalažom (primjerice folijom) djeca se u istu mogu zamotati ili ju navući preko glave i ugušiti se.
Držite ambalažu izvan dosega djece.
- ▶ Opasnost od ozljeda parom i vrućim površinama. Dječja koža je osjetljivija na visoke temperature nego koža odraslih. Para tijekom uporabe izlazi iz otvora za paru. Parna pećnica se zagrijava na staklu od vrata i na upravljačkoj ploči.
Zato spriječite da djeca dodiruju parnu pećnicu tijekom rada. Djecu držite podalje od parne pećnice sve dok se ne ohladi toliko da ne postoji opasnost od bilo kakvih ozljeda.
- ▶ Opasnost od ozljeda dok su vrata otvorena. Vrata se mogu opteretiti do maks. 8 kg. Djeca se mogu ozlijediti otvorenim vratima. Ne dozvoljavajte djeci sjedanje ili vješanje o otvorena vrata.

Sigurnosne napomene i upozorenja

Tehnička sigurnost

- ▶ Nepravilno instaliranje, održavanje ili popravci mogu uzrokovati ozbiljne opasnosti za korisnika. Instaliranje, održavanje ili popravke smije izvršiti samo od strane tvrtke Miele ovlašteno stručno osoblje.
- ▶ Zračenje od mikrovalova:
Radove održavanja i popravaka, koji zahtijevaju uklanjanje poklopca, smiju provoditi isključivo profesionalci.
- ▶ Oštećena parna pećnica može ugroziti Vašu sigurnost. Provjerite ima li parna pećnica vidljivih oštećenja. Nikada nemojte upotrebljavati oštećenu parnu pećnicu.
- ▶ Provjerite jesu li vrata ili brtva na vratima oštećeni. Načine rada s mikrovalovima nemojte upotrebljavati dok uređaj ne popravi stručni serviser.
- ▶ Ako je parna pećnica u kvaru, kad je uključena, mikrovalovi se mogu širiti izvan kućišta, što bi bilo opasno za korisnika. Parnu pećnicu nemojte koristiti u situacijama kada
 - su vrata iskrivljena,
 - prostor za pripremu jela ima udubine ili je zakrivljen,
 - su okovi na vratima labavi,
 - na vratima ili stjenkama prostora za pripremu jela ima vidljivih rupa ili pukotina.
 - između stakla na vratima ima vlage.

Sigurnosne napomene i upozorenja

► Mogući je povremeni ili trajni pogon na samodostatnom ili ne mrežno sinkroniziranom sustavu napajanja energijom (poput primjerice pojedinačne mreže, back up sustavi). Pretpostavka za takav pogon da je sustav napajanja energijom u skladu sa zahtjevima EN 50160 ili sličnim.

Zaštite predviđene za kućnu instalaciju i za ovaj Miele proizvod u svojoj funkciji i načinu rada moraju biti sigurne i u pojedinačnom pogonu ili pogonu koji nije mrežno sinkroniziran ili se moraju zamijeniti istovjetnim mjerama u instalaciji. Kako je primjerice opisano u aktualnoj objavi VDE-AR-E 2510-2.

► Električna sigurnost parne pećnice može se zajamčiti samo ako je priključena na propisno instaliranu instalaciju sa zaštitnim vodičem. Ovaj temeljni sigurnosni uvjet mora biti ispunjen. U slučaju sumnje, električnu instalaciju treba dati na provjeru stručnoj osobi.

► Obavezno usporedite priključne podatke (napon i frekvenciju) s natpisne pločice parne pećnice s onima električne mreže jer se podaci moraju obavezno poklapati kako ne bi došlo do oštećenja parne pećnice.

Usporedite podatke prije priključivanja pećnice. U slučaju sumnje obratite se stručnoj osobi.

► Višestruke utičnice niti produžni kabel ne jamče potrebnu sigurnost (npr. opasnost od požara). Parnu pećnicu nemojte na taj način priključivati na električnu mrežu.

► Parnu pećnicu upotrebljavajte samo ako je ugrađena kako bi se mogao osigurati siguran rad.

► Ova parna pećnica ne smije se koristiti na pokretnim mjestima (npr. na brodovima).

► Opasnost od ozljeda uzrokovanih strujnim udarom. Dodirivanjem dijelova pod naponom i preinakama na električnim ili mehaničkim dijelovima izlažete se opasnosti i možete uzrokovati smetnje u radu parne pećnice.

Nikada ne otvarajte kućište parne pećnice.

Sigurnosne napomene i upozorenja

- ▶ Pravo na jamstvo gubite kada parnu pećnicu popravljaju od tvrtke Miele ne ovlaštene osobe.
- ▶ Samo uporabom originalnih zamjenskih dijelova Miele može jamčiti ispunjavanje sigurnosnih zahtjeva. Neispravni dijelovi smiju se zamijeniti isključivo takvim dijelovima.
- ▶ Ako je uklonjen mrežni kabel ili mrežni kabel nije opremljen utikačem, električar mora priključiti parnu pećnicu na električnu mrežu.
- ▶ Ako se ošteti priključni električni kabel, morate ga zamijeniti posebnim električnim kabelom (pogledajte poglavlje „Ugradnja“, odlomak „Električni priključak“).
- ▶ Kod ugradnje, održavanja i popravaka, parna pećnica se mora potpuno isključiti iz električne mreže. U to se uvjerite na sljedeći način:
 - isključite osigurače u električnoj instalaciji ili
 - potpuno odvrnite rastalne osigurače u električnoj instalaciji, ili
 - izvučete mrežni utikač (ako postoji) iz utičnice. Pri tome nemojte povlačiti žicu već utikač.
- ▶ Kada je parna pećnica ugrađena iza primjerice prednje strane namještaja (npr. iza vrata), prednju stranu namještaja ne zatvarajte tijekom korištenja parne pećnice. Iza zatvorenih vrata namještaja sakuplja se toplina i vlaga. Time se može oštetiti parna pećnica, ormarić i pod. Vrata ormarića zatvorite tek kad se parna pećnica potpuno ohladi.

Pravilna uporaba

- ▶ Opasnost od ozljede vrućom parom i vrućim površinama. Parna pećnica se zagrijava tijekom uporabe. Možete se opeći parom, o prostor za pripremu jela, o vodilice za prihvat, pribor ili namirnice koje se pripremaju.
Za umetanje ili vađenje vrućih jela ili za vrijeme bilo kakvih postupaka u vrućem prostoru za pripremu jela, navucite kuhinjske rukavice.
- ▶ Opasnost od ozljeda o vruću namirnicu.
Namirnica koja se priprema može se prelići iz posude prilikom umetanja ili vađenja. Možete se opeći o namirnicu koja se priprema. Prilikom umetanja ili vađenja posude za pripremu jela pazite da se vruće jelo ne prelije.
- ▶ Opasnost od ozljeda vrućom vodom.
Nakon pripreme u generatoru pare ostaje još vruća voda koja se pumpa natrag u spremnik za vodu. Prilikom vađenja i odlaganja spremnika za vodu pazite da se spremnik ne prevrne.
- ▶ U zatvorenim se limenkama prilikom ukuhavanja ili zagrijavanja stvara previsoki tlak.
Parnu pećnicu nemojte koristiti za ukuhavanje ili zagrijavanje limenki.
- ▶ Plastično posuđe, koje nije otporno na visoke temperature i paru, otopit će se pri visokim temperaturama i može oštetiti parnu pećnicu. Za pripremu na pari koristite samo plastično posuđe koje je otporno na visoke temperature (do 100°C) i paru. Pročitajte upute proizvođača posuđa.
- ▶ Namirnice koje se čuvaju u prostoru za pripremu jela mogu se isušiti, a vlaga koju ispuštaju može uzrokovati koroziju na parnoj pećnici. U prostoru za pripremu jela ne čuvajte namirnice, a prilikom pripreme jela ne koristite predmete koji mogu hrđati.
- ▶ Opasnost od ozljeda otvorenim vratima. O otvorena vrata se možete udariti ili spotaknuti. Vrata ne ostavljajte otvorenima bez potrebe.



Sigurnosne napomene i upozorenja

▶ Vrata se mogu opteretiti do maksimalno 8 kg. Ne naslanjajte se i ne sjedajte na otvorena vrata i ne stavljajte na njih teške predmete. Pazite da se ništa ne zaglavi između vrata i prostora za pripremu jela. Parna pećnica se tako može oštetiti.

▶ Ako u blizini parne pećnice upotrebljavate neki električni uređaj, npr. ručnu miješalicu, pripazite da vratima parne pećnice ne prignječite električni kabel. Izolacija kabela može se oštetiti.

Način rada Mikrovalovi

▶ Imajte u vidu da je vrijeme pripreme, zagrijavanja i odmrzavanja u načinu rada s mikrovalovima uvijek znatno kraće nego kod rada bez mikrovalova. Predugo vrijeme uključivanja može izazvati isušivanje i eventualno samozapaljenje namirnica.

▶ Način rada Mikrovalovi  služi za zagrijavanje jela i napitaka. Način rada Mikrovalovi  nemojte koristiti za sušenje, primjerice cvijeća, začina, kruha, peciva ili ostalih zapaljivih materijala budući da postoji opasnost od ozljeda i požara.

▶ Važno je da je temperatura u namirnici ravnomjerno raspoređena i dovoljno visoka.

Miješanjem ili okretanjem namirnica hrana će se ravnomjerno zagrijati, a potrebno je paziti i na vrijeme izjednačavanja kod zagrijavanja, odmrzavanja i pripreme jela.



Vrijeme izjednačavanja je vrijeme mirovanja, u kojima se temperatura u namirnici ravnomjerno raspoređuje.

▶ Opasnost od ozljede vrućom namirnicom. Kod zagrijavanja namirnice toplina se stvara izravno u namirnici pa posuđe ostaje hladnije (iznimka: kameno posuđe namijenjeno uporabi u pećnici). Posuđe se zagrijava zbog prijenosa topline s namirnice.

Nakon što ste izvadili namirnicu, provjerite je li postigla odgovarajuću temperaturu. Ne vodite se temperaturom posuđa! **Kod zagrijavanja hrane za bebe posebno pazite na odgovarajuću temperaturu!**

Nakon zagrijavanja, hranu za bebe dobro promiješajte ili izmućkajte, a potom hranu probajte kako se beba ne bi opekla.

Sigurnosne napomene i upozorenja

- ▶ Način rada Mikrovalovi  nije predviđen za čišćenje i dezinfekciju upotrijebljenih predmeta, jer tako mogu nastati visoke temperature. Možete se opeći prilikom vađenja predmeta.
- ▶ Opasnost od ozljeda previsokim tlakom u zatvorenim spremnicima ili bocama. Kod zagrijavanja se u zatvorenim posudama ili bocama stvara tlak koji može uzrokovati eksploziju. Nikada nemojte zagrijavati namirnice ili tekućine u zatvorenim posudama ili bocama. Posude prethodno otvorite, a kod dječjih bočica prethodno skinite poklopac i dudu.
- ▶ Kod kuhanja, a naročito kod naknadnog zagrijavanja tekućina u načinu rada Mikrovalovi  može se dogoditi da je temperatura vrenja doduše dosegnuta, ali da se tipični mjehurići pare još ne pojavljuju. Tekućina ne vrije ravnomjerno. Takav zaostatak vrenja može dovesti trenutnog eksplozivnog kipljenja, tako da se prilikom vađenja posude možete opeći o vruću tekućinu. U nepovoljnim uvjetima tlak može biti toliko jak, da se vrata sama otvore. Tekućinu promiješajte prije zagrijavanja ili kuhanja. Nakon zagrijavanja pričekajte barem 20 sekundi, prije nego što izvadite posudu iz prostora za pripremu jela. Tijekom zagrijavanja u posudu možete dodatno staviti stakleni štapić ili sličan predmet ukoliko ga imate na raspolaganju.
- ▶ Kada zagrijavate jaja bez ljuske, žumanjak se može nakon zagrijavanja rasprsnuti. Kožicu žumanjka stoga prethodno više puta probodite.
- ▶ Ukoliko zagrijavate jaja u ljusci, ona će puknuti, čak i nakon vađenja iz prostora za pripremu jela. Jaja s ljuskom možete pripremati samo u načinu rada Kuhanje na pari  ili s odgovarajućim automatskim programom. Ne zagrijavajte tvrdo kuhana jaja u načinu rada Mikrovalovi.

Sigurnosne napomene i upozorenja

▶ Kada zagrijavate ili pripremate namirnice s tvrdom kožicom ili ljuskom, kao što su rajčice, kobasice, krumpir u ljusci, patlidžani, one se mogu rasprsnuti.

Ove namirnice unaprijed više puta probodite ili ogulite tako da para koja nastaje može izaći.

▶ Jastučice punjenje zrnima, trešnjama s košticama ili želeom i slična jela mogu se zapaliti, čak i ako se nakon zagrijavanja izvade iz prostora za pripremu jela. Ta jela nemojte zagrijavati u načinu rada načinu rada Mikrovalovi .

▶ Vrata parne pećnice ostavite zatvorenima ako iz namirnica u prostoru za pripremu jela nastaje dim kako biste prigušili eventualno nastale plamenove. Prekinite postupak tako što ćete isključiti parnu pećnicu i izvući mrežni utikač. Otvorite vrata tek kad dim nestane.



▶ Kod posuđa sa šupljim ručkama i ručkom poklopca u prazne ručke može dospjeti vlaga. Isparavanjem vlage stvara se jači pritisak, koji može eksplozivno uništiti šuplje dijelove (iznimka: otvori se dovoljno odzračuju).

U načinu rada Mikrovalovi  ne upotrebljavajte posuđe sa šupljim ručkama i šupljom ručkom na poklopcu.

▶ Plastično posuđe koje nije prikladno uporabi u mikrovalnoj može se uništiti u načinu rada Mikrovalovi  i u načinima rada s mikrovalovima te tako oštetiti parnu pećnicu.

Nemojte upotrebljavati metalne posude, aluminijsku foliju, pribor za jelo, posuđe s metalnim slojem, kristalno staklo koje sadrži olovo, obrubljene posude, plastično posuđe koje nije otporno na visoke temperature, drveno posuđe, metalne kvačice, plastične i papirnate kvačice sa žicom ni plastične posude s aluminijskim poklopcem koji nije skinut do kraja (pogledajte poglavlje „Način rada s mikrovalovima“, odlomak „Odabir posuđa“).

Sigurnosne napomene i upozorenja

- ▶ Opasnost od požara uzrokovanog zapaljivim materijalima. Jednokratno posuđe od plastike mora imati svojstva navedena u odlomku „Način rada s mikrovalovima“, odlomak „Odabir posuđa“. Parnu pećnicu nemojte ostavljati bez nadzora ako namirnice zagrijevate ili pripremate u jednokratnim posudama od plastike, papira ili drugog zapaljivog materijala.
- ▶ Ambalaža za zadržavanje topline se između ostalog sastoji od tanke aluminijske folije, koja reflektira mikrovalove. Papir koji omata aluminijsku foliju može se tako jako zagrijati, da se zapali. Mikrovalovima nemojte zagrijevati namirnice u pakiranjima za zadržavanje topline, primjerice u vrećicama za pečene pilića.
- ▶ Parna se pećnica može oštetiti ako pećnicu upotrebljavate bez namirnica ili s pogrešnim punjenjem u načinu rada s mikrovalovima . Način rada s mikrovalovima  ne koristite za prethodno zagrijavanje posuđa ili za sušenje začinskog bilja. Način rada s mikrovalovima  nikada ne uključujte s praznim prostorom za pripremu jela.

Sigurnosne napomene i upozorenja

Čišćenje i održavanje

- ▶ Opasnost od ozljeda uzrokovanih strujnim udarom. Para parnog čistača može doprijeti do dijelova pod naponom i uzrokovati kratki spoj. Za čišćenje nemojte nikada upotrebljavati parni čistač.
- ▶ Ogrebotine mogu oštetiti staklo na vratima uređaja. Za čišćenje nemojte upotrebljavati abrazivna sredstva, grube spužve ili četke ni oštre metalne strugalice.
- ▶ Vodilice za prihvat možete skinuti (pogledajte poglavlje „Čišćenje i održavanje“, odlomak „Čišćenje vodilice za prihvat“). Vodilice za prihvat ponovo pravilno postavite.
- ▶ Rešetke za prihvat nalaze se u plastičnim vodilicama. Provjerite da nisu oštećene. Ukoliko su uočena oštećenja, nemojte koristiti mikrovalni način rada.
- ▶ Kako biste izbjegli stvaranje korozije, odmah temeljito uklonite jela ili tekućine koje sadrže sol ako dospiju na stjenke prostora za pripremu jela od plemenitog čelika.

Pribor

- ▶ Koristite isključivo originalnu Miele opremu. Ako se nadograde ili ugrade drugi dijelovi, gube se prava koja proizlaze iz garancije, jamstva i/ili odgovornosti za proizvod.
- ▶ Miele Vam jamči isporuku rezervnih dijelova bitnih za funkcioniranje uređaja minimalno 10 godina, a maksimalno 15 godina od dana prestanka proizvodnje Vaše kombinirane parne pećnice.

Zbrinjavanje ambalaže

Ambalaža služi za rukovanje i štiti uređaj od oštećenja tijekom transporta. Ambalažni materijal odabran je imajući u vidu utjecaj na okoliš i mogućnost zbrinjavanja te se načelno može reciklirati.

Recikliranjem ambalažnog materijala štede se sirovine. Koristite odgovarajuća mjesta za prikupljanje ambalaže, ovisno o vrsti materijala ambalaže koju predajte na zbrinjavanje. Bilo koje Miele prodajno mjesto od Vas će preuzeti transportnu ambalažu.

Zbrinjavanje dotrajalog uređaja

Električni i elektronički uređaji sadrže brojne korisne materijale. Sadrže i određene tvari, mješavine i dijelove, koji su neophodni za njihovo funkcioniranje i sigurno korištenje istima. S obzirom da mogu sadržavati opasne tvari, ako se navedeni materijali odlažu u otpad iz kućanstva ili se zbrinjavaju na drugi nepropisani način, mogu naškoditi zdravlju ljudi i okolišu. Stoga je važno poštovati zakonsku obvezu odvojenog sakupljanja električnog i elektroničkog otpada. Dotrajali električni i elektronički uređaj ne smijete bacati u otpad iz kućanstva, već ste isti obvezni odvojiti od miješanog komunalnog otpada i od ostalih vrsta otpada.

Umjesto odlaganja dotrajalih električnih i elektroničkih uređaja u otpad iz kućanstva, navedene uređaje predajte na zbrinjavanje u službene sabirne centre za prihvata i daljnju obradu dotrajalih električnih i elektroničkih uređaja u Vašem gradu, ili u prodajno mjesto na kojem ste kupili navedeni uređaj ili u jedno od drugih prodajnih mjesta društva Miele.

Ako se na dotrajalom električnom ili elektroničkom uređaju nalaze osobni podaci, preporučamo, radi Vaše sigurnosti, iste izbrisati u cijelosti prije predaje navedenih uređaja na zbrinjavanje. Ako osobne podatke ostavite na navedenim uređajima, to činite na vlastitu odgovornost.

Dotrajale električne i elektroničke uređaje obvezni ste predati na zbrinjavanje u cijelosti i u stanju iz kojeg je vidljivo da navedeni uređaji nisu prethodno rastavljeni radi vađenja zasebnih komponenti ili dijelova.

Molimo pobrinite se da Vaši dotrajali električni i elektronički uređaji do predaje na zbrinjavanje bude izvan dohvata djece.

Ovisno o konkretnom uređaju, dotrajale električne i elektroničke uređaje moguće je reciklirati. Navedeni uređaji mogu sadržavati dijelove koji se mogu iskoristiti za popravak drugih proizvoda. Na taj način, štede se sirovine i omogućava se razumno iskorištavanje prirodnih resursa.



Ova oznaka, koja se sastoji od prekriženog spremnika za sakupljanje otpada s kotačima, ima značenje odvojenog sakupljanja električnog i elektroničkog otpada. Ako se takva oznaka nalazi na Vašem uređaju, takav uređaj ne smijete odlagati u kantu za smeće u Vašem kućanstvu u koju odlažete miješani komunalni otpad, već ste uređaj obvezni zbrinuti sukladno ovdje navedenim uputama i primjenjivim propisima za zbrinjavanje električnih i elektroničkih uređaja.

Pregled

Parna pećnica

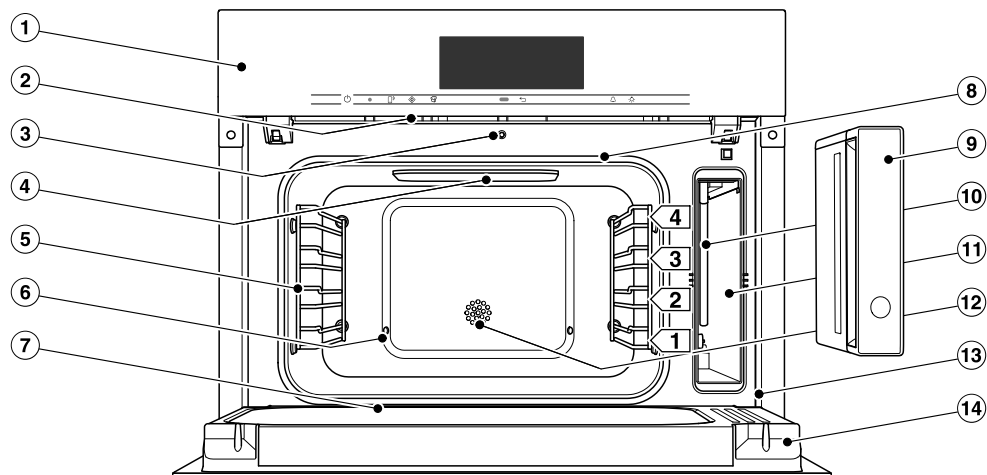

- ① Upravljački elementi
- ② Otvor za izlaz pare
- ③ Automatsko otvaranje vrata za redukciju pare
- ④ LED osvjetljenje prostora za pripremu jela
- ⑤ Vodilice za prihvat s 4 razina
- ⑥ Ulaz pare
- ⑦ Sabirni žlijeb
- ⑧ Brtva na vratima
- ⑨ Spremnik za vodu s uklonjivom zaštitom od prelijevanja
- ⑩ Usisna cjevčica
- ⑪ Pretinac za umetanje spremnika za vodu
- ⑫ Senzor temperature
- ⑬ Prednji okvir s tiskom naljepnicom
- ⑭ Vrata

Na zadnjoj stranici naći ćete modele koji su opisani u ovim uputama za uporabu i montažu.

Tipska naljepnica

Tipsku naljepnicu možete vidjeti na okviru prednje strane uređaja, kad su vrata otvorena.

Tu se nalazi oznaka modela, tvornički broj i priključni podaci (mrežni napon/frekvencija/maksimalna priključna vrijednost).

Pripremite ove podatke kada imate pitanja ili probleme, kako bi Vam Miele ciljano mogao pomoći.

Isporučeni pribor

Po potrebi možete naknadno naručiti već isporučeni i dodatni pribor (pogledajte poglavlje „Dodatni pribor“).

DMGS 1/1-30L



1 staklena posuda

Staklena posuda je prikladna za sve načine rada.

U načinu rada s parom staklenu posudu upotrijebite za prikupljanje tekućina koje kapaju.

U načinu rada s Mikrovalovi  staklenu posudu upotrijebite **uvijek** kao posudu za odlaganje.

375 x 394 x 30 mm (ŠxDxV)

Staklenu posudu opteretite s maksimalno 8 kg.

Velike oscilacije u temperaturi mogu oštetiti staklenu posudu.

Vruću staklenu posudu ne odlažite na hladnu površinu, kao primjerice radnu ploču od granita ili pločica, već na odgovarajući podmetač.

Pregled

Isporučene posude za pripremu jela i rešetka **nisu** prikladni za uporabu u načinu rada Mikrovalovi .

DGG 1/2-80L

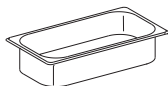

1 neperforirana posuda za kuhanje zapremnine 4,2 l / iskoristivog kapaciteta 3,6 l / 375 x 197 x 80 mm (ŠxDxV)

DGG 1/2-40L

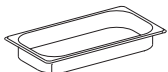

1 neperforirana posuda za kuhanje zapremnine 2,2 l / iskoristivog kapaciteta 1,6 l / 375 x 197 x 40 mm (ŠxDxV)

DGGL 1/2-40L

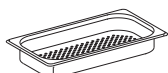

2 perforirane posude za kuhanje zapremnine 2,2 l / iskoristivog kapaciteta 1,6 l / 375 x 197 x 40 mm (ŠxDxV)

DMSR 1/1L



1 rešetka za postavljanje vlastitog posuđa

Tablete za uklanjanje kamenca

Za uklanjanje kamenca iz parne pećnice





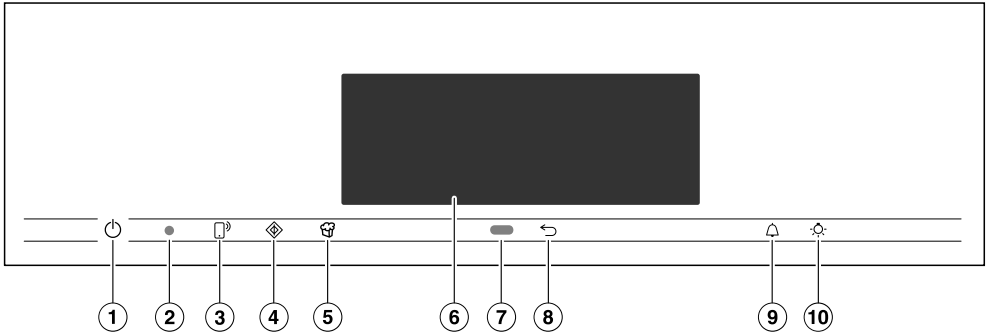

Miele kuharica „Kuhanje na pari“

Najbolji recepti iz eksperimentalne Miele kuhinje

Miele kuharica „Kuhanje i zagrijavanje“

Najbolji recepti iz eksperimentalne Miele kuhinje



- ① Tipka za uključivanje i isključivanje  u udubljenju
Za uključivanje i isključivanje parne pećnice
- ② Optičko sučelje (samo za Miele servis)
- ③ Senzorska tipka 
Za upravljanje parnom pećnicom putem Vašeg mobilnog krajnjeg uređaja
- ④ Senzorska tipka 
Za pokretanje funkcije Brzi mikrovalovi
- ⑤ Senzorska tipka 
Za pokretanje funkcije Kokice
- ⑥ Zaslona na dodir
Za prikaz informacija i za upravljanje
- ⑦ Senzor blizine
Za uključivanje osvjetljenja prostora za pripremu jela i zaslona te za poništavanje zvučnih signala prilikom približavanja
- ⑧ Senzorska tipka 
Za postepeno vraćanje na prethodne postavke
- ⑨ Senzorska tipka 
Za podešavanje podsjetnika minuta ili alarma
- ⑩ Senzorska tipka 
Za uključivanje i isključivanje osvjetljenja prostora za pripremu jela

Upravljački elementi

Tipka za uključivanje/isključivanje

Tipka za uključivanje/isključivanje  je ulegnuta i reagira na kontakt prstom.

Ovom tipkom uključujete i isključujete parnu pećnicu.

Senzor blizine







Senzor blizine nalazi se ispod zaslona na dodir uz senzorsku tipku . Senzor blizine prepoznaje kada se približavate zaslonu primjerice s rukom ili tijelom.

Kad ste aktivirali odgovarajuću postavku, možete uključiti osvjetljenje prostora za pripremu jela, parnu pećnicu ili poništiti zvučne signale (pogledajte poglavlje „Postavke“, odlomak „Senzor blizine“).

Senzorske tipke

Senzorske tipke reagiraju na dodir prsta. Svaki dodir potvrđuje se zvučnim signalom. Zvuk tipki možete isključiti na način da odaberete postavku **Glasnoća | Ton tipki | Isključeno**.

Ukoliko želite da senzorske tipke reagiraju i kada je parna pećnica isključena, odaberite postavku **Zaslon | QuickTouch | Uključeno**.

Senzorska tipka	Funkcija
	Ako parnom pećnicom želite upravljati pomoću svog mobilnog krajnjeg uređaja, morate raspolagati s Miele@home sustavom, uključiti postavku Daljinsko upravljanje te dodirnuti navedenu senzorsku tipku. Potom navedena senzorska tipka svijetli narančasto te je na raspolaganju funkcija MobileStart . Sve dok navedena senzorska tipka svijetli, parnom pećnicom možete upravljati pomoću svog mobilnog krajnjeg uređaja (pogledajte poglavlje „Postavke“, odlomak „Miele@home“).
	Ovom senzorskom tipkom pokrećete funkciju Brzi mikrovalovi . Postupak pripreme se odvija s maksimalnom snagom mikrovalova (1000 W) i vremenom pripreme od 1 minute (pogledajte poglavlje „Brzi mikrovalovi“). Višestrukim dodirivanjem senzorske tipke vrijeme pripreme možete postepeno produžiti. Ova se funkcija može koristiti samo kada nije u tijeku neki drugi postupak pripreme.
	Ovom senzorskom tipkom pokrećete funkciju Kokice . Postupak pripreme se odvija s 850 W i vremenom pripreme od 2:50 minuta (pogledajte poglavlje „Kokice“). Ova se funkcija može koristiti samo kada nije u tijeku neki drugi postupak pripreme.
	Ovisno o izborniku u kojem se nalazite vratite ćete se u prethodni izbornik ili u glavni izbornik.
	Kada se na zaslonu prikaže izbornik ili se odvija postupak pripreme jela, senzorskom tipkom u svakom trenutku možete podesiti podsjetnik minuta (primjerice za kuhanje jaja) ili alarm (točno vrijeme) (pogledajte poglavlje „Alarm i Podsjetnik minuta“).
	Odabirom ove senzorske tipke možete uključiti i isključiti osvjetljenje prostora za pripremu jela. Ovisno o odabranoj postavci osvjetljenje prostora za pripremu jela se gasi za 15 sekundi ili ostaje stalno uključeno ili isključeno.

Upravljački elementi

Zaslon na dodir

Osjetljivu površinu zaslona na dodir mogu oštetiti šiljasti ili oštri predmeti, kao primjerice kemijske olovke.

Zaslon na dodir dodirujte samo prstima.

Pazite da voda ne dospije iza zaslona na dodir.

Zaslon na dodir podijeljen je u nekoliko polja.

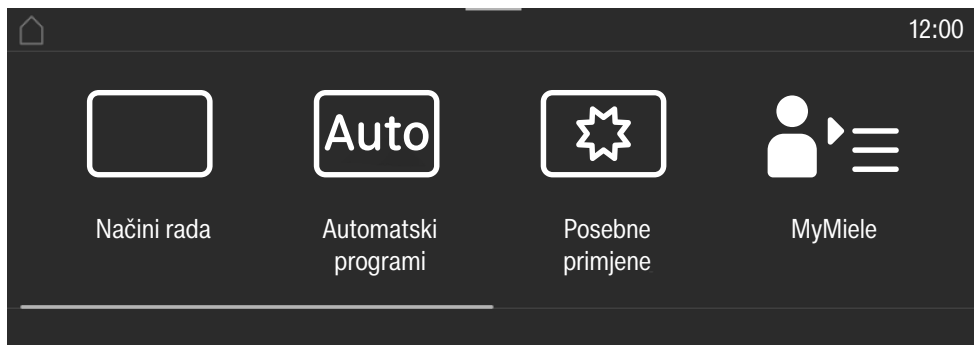

U **zaglavlju** lijevo se pojavljuje traka izbornika. Pojedine točke izbornika međusobno su odvojene okomitom linijom. Kad se traka izbornika zbog nedovoljnog mjesta ne može u cijelosti prikazati tada se naslovne točke izbornika prikazuju pomoću ... I.

Kada dodirnete naziv izbornika u prvom retku, prikaz se mijenja u pojedini izbornik. Za povratak na početni zaslon dodirnite .

Desno u prvom retku je prikazano vrijeme. Točno vrijeme možete podesiti dodirom. Ujedno se mogu pojaviti dodatni simboli, poput SuperVision .









Na gornjem rubu zaglavlja nalazi se narančasta linija, kojom prema dolje možete izvući padajući izbornik. Time tijekom postupka pripreme jela možete uključivati i isključivati postavke.

U **sredini** ćete pronaći aktualni izbornik s točkama izbornika. Dodirom na zaslon listate udesno ili ulijevo. Dodirom točke u izborniku odbirete željenu funkciju (vidi poglavlje „Princip rukovanja”).

U **podnožju** pojavljuju se ovisno o izborniku različita polja za upravljanje, poput primjerice Tajmer, Pohraniti ili OK.

Simboli

Na zaslonu se mogu prikazati sljedeći simboli:

Simbol	Značenje
	Ovaj simbol označava dodatne informacije i napomene vezane uz upravljanje. Ove prozorčice s informacijama potvrdite s <i>OK</i> .
	Alarm
	Podsjetnik minuta
	Postavke kao što su svjetlina zaslona ili glasnoća, prikazane su na segmentnom klizaču.
	Napomena o postojanju prethodne točke izbornika koja se zbog nedovoljnog prostora više ne može prikazati.
	Uključena je blokada uključivanja ili blokada tipki (pogledajte poglavlje „Postavke“, odlomak „Sigurnost“). Upravljanje je blokirano.
	Daljinsko upravljanje (prikazuje se samo ako imate sustav Miele@home i ako ste odabrali postavke Daljinsko upravljanje Uključeno)
	SuperVision (prikazuje se samo ako imate sustav Miele@home i ako ste odabrali SuperVision SuperVision prikaz Uključeno)

Princip rukovanja

Parnom pećnicom upravljate putem zaslona na dodir, na način da dodirnete željenu točku izbornika.

Svaki dodir mogućeg izbora obojati će odgovarajući znak (riječ i/ili simbol) **narandčasto**.

Polja za potvrdu nekog koraka upravljanja nalaze se na **zelenoj** podlozi (primjerice *OK*).

Odabir točke izbornika

- Dodirnite željeno polje ili željenu vrijednost na zaslonu na dodir.



Kretanje

Možete se kretati ulijevo ili udesno.

- Povucite prstom po zaslonu. Položite prst na zaslon na dodir i prst pomičite u željenom smjeru.

Linija u donjem dijelu pokazuje Vam položaj u trenutnom izborniku.

Napuštanje razine izbornika

- Dodirnite senzorsku tipku  ili na traci izbornika dodirnite simbol ... I.
- Za povratak na početni zaslon dodirnite simbol .

Ne pohranjuju se unosi koje niste potvrdili s *OK*.

Promjena vrijednosti ili postavki

Promjena postavke u listi za odabir

Aktualna postavka je označena narandčasto.

- Dodirnite željenu postavku.

Postavka je pohranjena. Vraćate se u prethodni izbornik.

Unos bojeva pomoću brojčanika

- Pomičite po brojčaniku prema gore ili dolje dok željena vrijednost nije u sredini.
- Potvrdite s *OK*.

Pohranjen je promijenjen broj.

Unos brojeva pomoću numeričke tipkovnice

- Dodirnite vrijednost koja se nalazi na sredini brojčanika.

Prikazuje se polje s brojkama.

- Pritisnite željene brojeve.

Čim ste unijeli važeću vrijednost, *OK* postaje zelen.

Strelicom možete brisati posljednji uneseni znak.

- Potvrdite s *OK*.

Pohranjen je promijenjen broj.

Promjena postavke segmentnim klizačem

Neke su postavke prikazane segmentnim klizačem ■■■■□□□. Kada su svi segmenti ispunjeni, odabrana je maksimalna vrijednost.

Ako nije ispunjen niti jedan segment ili je ispunjen samo jedan, odabrana je minimalna vrijednost ili je postavka isključena (primjerice zvučni signali).

- Kako biste promijenili postavku, dodirnite odgovarajući segment na segmentnoj traci.
- Za uključivanje ili isključivanje postavke odaberite Uključen ili Isključeno.
- Odabir potvrdite s OK.

Postavka je pohranjena. Vraćate se u prethodni izbornik.

Unos slova

Slova unosite pomoću tipkovnice na zaslonu. Odaberite kratke, jasne nazive.

- Dodirnite željena slova ili znakove.

Savjet: Znakom] duže nazive programa možete prebaciti u drugi red.

- Dodirnite Pohraniti.

Naziv se pohranjuje.

Prikaz kontekstnog izbornika

U nekim izbornicima možete prikazati kontekstni izbornik, primjerice kako biste preimenovali vlastite programe ili pomaknuli unose pod MyMiele.

- Dodirnite primjerice osobni program toliko dugo dok se ne otvori kontekstni izbornik.
- Za zatvaranje kontekstnog izbornika dodirnite zaslon na dodir van prozora izbornika.

Pomicanje unosa

Pod MyMiele možete promijeniti redoslijed vlastitih programa ili unosa.

- Dodirnite primjerice jedan osobni program toliko dugo dok se ne prikaže kontekstni izbornik.
- Odaberite Pomicanje.
- Držite prst na označenom polju i povucite ga na željeno mjesto.

Princip rukovanja

Prikaz padajućeg izbornika

Tijekom postupka pripreme jela možete uključivati i isključivati WLAN funkciju .

- Povucite padajući izbornik narančastom linijom ispod čeonog retka prema dolje.
- Dodirnite simbol WLAN funkcije , kako biste uključili ili isključili funkciju. Aktivna postavka je označena narančasto. Ne aktivna postavka je ovisno o odabranoj shemi boja označena crno ili bijelo (pogledajte poglavlje „Postavke“, odlomak „Zaslon“).
- Kako biste zatvorili padajući izbornik ponovo ga gurnite prema gore ili dodirnite zaslon na dodir izvan prozora izbornika.

Prikaz Pomoć

Za odabrane funkcije postoji kontekstualna pomoć. U donjem se retku pojavljuje Pomoć.

- Kako bi se napomene prikazale sa slikama i tekstom dodirnite Pomoć.
- Dodirnite Zatvoriti, kako biste se vratili u prethodni izbornik.

Aktivacija MobileStart

- Za aktivaciju MobileStart funkcije odaberite senzorsku tipku .

Senzorska tipka  svijetli. Parnom pećnicom možete daljinski upravljati pomoću Miele aplikacije.

Izravno upravljanje na parnoj pećnici ima prednost pred daljinskim upravljanjem putem aplikacije.

MobileStart možete upotrebljavati sve dok svijetli senzorska tipka .

Način rada s parom

Spremnik za vodu

Maksimalna količina punjenja iznosi 1,5 litara, a minimalna 0,5 litre. Na spremniku za vodu nalaze se oznake. Nikako se ne smije prekoračiti gornja oznaka.

Potrošnja vode ovisi o namirnici i trajanju pripreme namirnice. Eventualno treba nadopuniti vodu tijekom postupka pripreme jela. Ako tijekom pripreme otvarate vrata uređaja povećava se potrošnja vode.

Vađenje spremnika za vodu funkcionira uz pomoć Push-/Pull sistema: za vađenje lagano pritisnite spremnik za vodu.

Nakon pripreme u generatoru pare ostaje još vruća preostala voda koja se pumpa natrag u spremnik za vodu. Spremnik za vodu ispraznite nakon svakog postupka pripreme s parom.

Temperatura

Neki načini rada imaju preporučenu temperaturu. Preporučena temperatura se može promijeniti za pojedinačni postupak pripreme, korak pripreme ili trajno unutar zadanog područja. Preporučenu temperaturu možete mijenjati u koracima od 5°C, kod Sous-vide načina pripreme u koracima od 1°C (pogledajte poglavlje „Postavke“, odlomak „Preporučene temperature“).

Vrijeme pripreme

Možete podesiti vrijeme pripreme od 1 minute (0:01) do 10 sati (10:00). Ukoliko vrijeme pripreme traje dulje od 59 minuta, morate navesti sate i minute. Primjer: vrijeme pripreme 80 minuta = 1:20.

Kod pripreme s parom vrijeme pripreme počinje istjecati tek kada je postignuta podešena temperatura.

Šumovi

Nakon uključivanja parne pećnice, tijekom rada i nakon isključivanja čuju se šumovi (zujanje). Taj zvuk ne upućuje na grešku ili kvar uređaja. Nastaje kod upumpavanja i ispušavanja vode.

Dok parna pećnica radi čuje se šum ventilatora.

Opis načina rada

Faza zagrijavanja

Dok se parna pećnica zagrijava do podešene temperature, na zaslonu se prikazuje Zagrijavanje i rastuća temperatura prostora za pripremu jela.

Kod pripreme na pari je trajanje faze zagrijavanja ovisno o količini i temperaturi namirnica. Općenito faza zagrijavanja iznosi oko 5 minuta. Kod pripreme rashlađenih ili zamrznutih namirnica ona se produljuje. Također kod nižih temperatura pripreme i kod pripreme u načinu rada *Sous-vide*  može se faza zagrijavanja produljiti.

Faza pripreme jela

Kada se dosegne podešena temperatura, započinje faza pripreme jela. Tijekom faze pripreme jela na zaslonu se prikazuje preostalo vrijeme.

Redukcija pare

Ukoliko se jelo priprema na temperaturi iznad 80°C, kratko prije završetka pripreme vrata parne pećnice se automatski malo otvore kako bi para izašla iz prostora za pripremu jela. Na zaslonu se pojavljuje *Redukcija pare*. Vrata se ponovo automatski zatvaraju.

Redukcija pare se može isključiti (pogledajte poglavlje „Postavke“, odlomak „Redukcija pare“). Kod isključene redukcije pare kod otvaranja vrata izlazi puno pare.

Način rada s mikrovalovima

Način rada

U parnoj pećnici se nalazi magnetron, koji struju pretvara u elektromagnetske valove (mikrovalove). Ti se valovi ravnomjerno raspoređuju u prostoru za pripremu jela i dodatno se reflektiraju od njegovih metalnih stijenki.

Mikrovalovi prodiru sa svih strana u namirnicu. Namirnice se sastoje od brojnih molekula. Ove molekule (prije svega molekule vode) se mikrovalovima snažno pokreću. Tako se namirnica zagrijava izvana prema unutra. Što namirnica sadrži više vode, to se ona brže zagrijava ili kuha.

Prednosti mikrovalova

- Namirnice se načelno mogu pripremati s malim dodatkom tekućine ili masnoće ili bez njih.
- Vremena odmrzavanja, zagrijavanja ili pripreme su kraća nego kod ploča za kuhanje ili pećnica.

Odabir posuđa



Kako bi mikrovalovi mogli doći do namirnice, posuđe mora propuštati mikrovalove. Mikrovalovi prodiru kroz porculan, staklo, karton, plastiku ali ne i metal. Ne upotrebljavajte metalno posuđe ili posuđe koje sadrži metal. Metal reflektira mikrovalove, tako da mogu nastati iskre i mikrovalovi se ne apsorbiraju.

 Opasnost od ozljeda previsokim tlakom u zatvorenim spremnicima ili bocama.

Kod zagrijavanja se u zatvorenim posudama ili bocama stvara tlak koji može uzrokovati eksploziju.

Nikada ne zagrijavajte krute ili tekuće namirnice u zatvorenim posudama ili bocama.

Posude prethodno otvorite, a kod dječjih bočica prethodno skinite poklopac i dudu.

 Opasnost od požara zbog neprikladnog posuđa u načinu rada Mikrovalovi .

Posuđe koje nije namijenjeno korištenju u mikrovalnoj pećnici može se uništiti i oštetiti parnu pećnicu.

U načinu rada Mikrovalovi  koristite samo posuđe koje je prikladno za način rada s mikrovalovima.

Materijal i oblik upotrijebljenog posuđa utječu na vrijeme zagrijavanja i pripreme jela.

Okrugle i ovalne plitke posude pokazale su se dobrim odabirom. Ravnomjernost zagrijavanja namirnica u takvim oblicima je bolja nego kod pravokutnih posuda.

Opis načina rada

Prikladno posuđe

 Opasnost od požara zapaljivim materijalima.

Jednokratne posude od plastike, papira i ostalih zapaljivih materijala se mogu zapaliti i oštetiti parnu pećnicu. Parnu pećnicu nemojte ostavljati bez nadzora ako namirnice zagrijavate ili pripremate u jednokratnim posudama od plastike, papira ili drugog zapaljivog materijala.

Možete koristiti sljedeće posuđe i materijale:

- Vatrootporno staklo i staklo-keramiku
Iznimka: kristalno staklo, budući da ono sadrži olovo i može puknuti.
- Porculan
 - bez metalnih dekora
Metalni dekori (primjerice zlatni rubovi ili kobaltno plava boja) mogu prouzročiti iskrenje.
 - bez šupljih ručki
U šuplje ručke može stići vlaga, tako da se kroz isparavanje stvara jači tlak, koji može eksplozivno uništiti šuplje tijelo.
- Neobojano kameno posuđe i kameno posuđe s podglazurnim bojama

 Opasnost od ozljeda uslijed vrućeg posuđa.

Kamenina može postati vruća. Navucite rukavice za lonce, kada koristite kameno posuđe.

- Plastično posuđe i jednokratne spremnike od plastike u načinu rada
Mikrovalovi 

Savjet: Zbog okoliša nemojte koristiti spremnike za jednokratnu uporabu.

Plastično posuđe i plastične vrećice za kuhanje koje nisu otporne na toplinu, mogu se deformirati i spojiti s namirnicom.

Upotrebljavajte isključivo plastično posuđe i plastične vrećice za kuhanje koji su otporni na visoke temperature. Plastično posuđe i plastične vrećice za kuhanje moraju podnositi temperature od najmanje 110 °C.

- Mikrovalno plastično posuđe
U specijaliziranoj prodavaonici postoji i posebno plastično posuđe predviđeno za uporabu u mikrovalnoj pećnici.
- Plastično posuđe od stiropora
Za kratkotrajno zagrijavanje namirnica
- Plastične vrećice za kuhanje
Možete upotrijebiti za grijanje i pripremu sadržaja ako ste prethodno izbušili rupe na vrećici. Para može izaći kroz rupice. Time se sprječava povećanje pritiska i pucanje vrećice. Osim toga, postoje specijalne vrećice za kuhanje na pari i pečenje, koje se ne moraju probušiti. Molimo pridržavajte se uputa na ambalaži.
- Vrećice i crijeva za pečenje
Pročitajte upute proizvođača.

 Opasnost od požara uslijed metalnih dijelova.

Metalni dijelovi kao metalne kvačice ili plastične i papirne kvačice s uloženom žicom mogu zagrijati zapaljive materijale tako jako, dok se isti ne zapale.

Nemojte upotrebljavati metalne kvačice, kao ni plastične i papirnate spojnice sa žicom.

- Isporučena **rešetka** i isporučene **posude** su u osnovi **prikladne samo** za postupke pripreme u načinu rada Br-za priprema  kao i načinima rada bez mikrovalova.
- Aluminijske posude bez poklopca za odmrzavanje i zagrijavanje gotovih jela
Namirnice se zagrijavaju samo odozgo. Ako izvadite gotovo jelo iz aluminijske posude i stavite u posude prikladno za uporabu u mikrovalnoj pećnici, raspodjela topline je općenito ravnomjernija.

Prilikom uporabe aluminijskih posuda i folije može doći do pucketanja i stvaranja iskri.

Aluminijsku posudu stavite na staklenu.

Aluminijske posude i folije ne smiju dodirivati stjenke prostora za pripremu jela i moraju biti odmaknute barem 2 cm od stjenke prostora za pripremu jela.



- Metalni ražnjići i kvačice
Komad mesa mora biti puno veći od metalnog ražnjića i kvačica.

Neprikladno posuđe

Kod posuđa sa šupljim ručkama i ručkom poklopca u prazne ručke može dospjeti vlaga. Isparavanjem vlage stvara se jači pritisak, koji može eksplozivno uništiti šuplje dijelove (iznimka: otvori se dovoljno odzračuju).

Za pripremu jela ne upotrebljavajte posuđe sa šupljim ručkama i šupljom ručkom na poklopcu.

Sljedeće posuđe i materijale **ne** smijete upotrebljavati:

- Metalne rešetke (osim isporučene rešetke) načelno **nisu** prikladne za uporabu u načinu rada Mikrovalovi .
- Spremnici od metala i plemenitog čelika (uključujući isporučene posude za pripremu jela) načelno **nisu** prikladni za uporabu u načinu rada Mikrovalovi .
- Aluminijska folija
Iznimka: Kod nejednakih komada mesa, primjerice peradi, ravnomjeran učinak otapanja, zagrijavanja ili pripreme postići ćete ako posljednjih nekoliko minuta prekrijete tanke dijelove malim komadima aluminijske folije.
- Metalne kvačice, plastične ili papirnate spojnice sa žicom
- Plastične čašice s nepotpuno skinutim aluminijskim poklopcem
- Kristalno staklo
- Pribor za jelo i posuđe s metalnim dekorom (primjerice pozlaćenim ili obrubom od kobalta)
- Posuđe sa šupljim drškama

Opis načina rada

- Plastično posuđe koje sadrži melamin
Melamin preuzima energiju i zbog toga se jako zagrijava.
Prilikom kupovine se raspitajte od kojeg je materijala izrađeno posuđe.
- Plastično posuđe i plastične vrećice za kuhanje koji nisu otporni na visoke temperature
- Drvene posude
Voda u drvu isparava tijekom pripreme jela. Tako se drvo isušuje i nastaju pukotine.

Stavljanje posuđa u prostor za pripremu jela

- Umetnite staklenu posudu na razinu 1.
- Posuđe s namirnicama postavite u sredinu staklene posude.

Ako namirnice stavite izravno na dno prostora za pripremu jela, neće se dovoljno i ravnomjerno zagrijati jer mikrovvalovi ne mogu doprijeti do namirnice s donje strane.

Poklopac

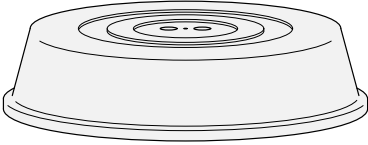

Savjet: Poklopac je dostupan u trgovini.

- Sprečava prekomjerno izlaženje vodene pare, posebice kod dužeg zagrijavanja.
 - Ubrzava postupak zagrijavanja namirnice.
 - Sprečava isušivanje namirnice.
 - Sprečava nastajanje zaprljanja u prostoru za pripremu jela.
- Tijekom pripreme u načinu rada Mikrovalovi  koristite poklopac prikladan za uporabu s mikrovalovima, od stakla ili plastike.

Možete upotrijebiti i prozirnu foliju koja je predviđena za uporabu u mikrovalnoj pećnici (uobičajena prozirna folija za uporabu u kućanstvu može se izobličiti i stopiti s namirnicom zbog vrućine).

Poklopac ne smije hermetički zatvoriti posudu. Kod posuda manjeg promjera može se dogoditi da vodena para ne može izaći. Poklopac će postati prevruć i može se rastaliti. Koristite posude dovoljno velikog promjera.

- Poklopce **nemojte** upotrebljavati prilikom zagrijavanja sljedećih namirnica:
 - Panirane namirnice
 - Namirnice koje se zagrijavaju ili pripremaju u načinu rada Brza priprema 

Opis načina rada

Staklena posuda

Načini rada/primjene s parom:
Kada pripremate u perforiranoj posudi, staklenu posudu gurnite u razinu 1. U njoj se može skupljati tekućina koja kapa i možete je lako ukloniti.

Ako staklena posuda stoji na dnu prostora za pripremu jela, kondenzat ne može dovoljno ispariti. Umetnite staklenu posudu na razinu 1.

Način rada Mikrovalovi :
Staklenu posudu upotrebljavajte kao posudu za odlaganje **uvijek** u razini 1.

Osvjetljenje prostora za pripremu jela

Parna pećnica je tvornički tako postavljena da se osvjetljenje prostora za pripremu jela u svrhu uštede energije isključuje nakon pokretanja.

Ako prostor za pripremu jela tijekom rada treba stalno biti osvijetljen, potrebno je promijeniti tvorničke postavke (pogledajte poglavlje „Postavke“, odlomak „Osvjetljenje“).

Ako po završetku postupka pripreme vrata ostanu otvorena, osvjetljenje prostora za pripremu jela se automatski isključuje nakon 5 minuta.

Kada na upravljačkoj ploči dodirnete tipku , osvjetljenje se uključuje na 15 sekundi.

Miele@home

Vaša parna pećnica opremljena je integriranim WLAN modulom.

Za uporabu Vam je potrebno sljedeće:

- WLAN mreža
- Miele aplikacija
- korisnički račun kod tvrtke Miele. Korisnički račun možete izraditi putem Miele aplikacije.

Miele aplikacija vodi Vas kroz povezivanje između parne pećnice i kućne WLAN mreže.

Nakon što ste parnu pećnicu povezali na svoju WLAN mrežu, pomoću aplikacije možete primjerice vršiti sljedeće akcije:

- dohvatiti informacije o radnom stanju svoje parne pećnice
- dohvatiti napomene o izvršenim postupcima pripreme Vaše parne pećnice
- završiti postupke pripreme u tijeku

Povezivanjem parne pećnice u Vašu WLAN mrežu povećava se potrošnja energije, čak i kada je parna pećnica isključena.

Osigurajte da na mjestu postavljanja svoje parne pećnice primete signal WLAN mreže dovoljne jačine.

Raspoloživost WLAN veze

WLAN veza dijeli raspon frekvencije s drugim uređajima (npr. mikrovalnim pećnicama, igračkama na daljinsko upravljanje). Uslijed navedenog, može doći do privremenih ili trajnih poremećaja veze. Stoga se ne može jamčiti stalna raspoloživost ponuđenih funkcija.

Raspoloživost Miele@home

Korištenje Miele aplikacije ovisi o raspoloživosti Miele@home usluga u Vašoj državi.

Usluga Miele@home nije raspoloživa u svakoj državi.

Informacije o raspoloživosti možete pronaći preko internet stranice www.miele.hr.

Miele aplikacija

Miele aplikaciju možete besplatno preuzeti u Apple App ili Google Play trgovinama aplikacijama.



Prva uporaba

Osnovne postavke

Za prvu uporabu morate napraviti postavke u nastavku. Ove postavke možete kasnije ponovno promijeniti (pogledajte poglavlje „Postavke“).

 Opasnost od ozljede o vruće površine.

Parna pećnica se zagrijava tijekom uporabe.

Parnu pećnicu upotrebljavajte samo ako je ugrađena kako bi se mogao osigurati siguran rad.

Kad se parna pećnica priključi na električnu mrežu, automatski se uključuje.

Podešavanje jezika

- Odaberite željeni jezik.

Ako ste zabunom odabrali jezik koji ne razumijete, slijedite upute u poglavlju „Postavke“, odlomak „Jezik “.

Podešavanje lokacije

- Odaberite željenu lokaciju.

Postavljanje Miele@home

Na zaslonu se pojavljuje Postaviti Miele@home?.

- Ako odmah želite podesiti Miele@home, odaberite Dalje.
- Ukoliko želite odgoditi podešavanje za kasnije, odaberite Preskočiti. Informacije o kasnijem podešavanju možete pronaći u poglavlju „Postavke“, odlomak „Miele@home“.
- Ako odmah želite podesiti Miele@home, odaberite željenu metodu povezivanja.

Zaslon i Miele aplikacija Vas vode kroz sljedeće korake.

Podešavanje datuma

- Jedan za drugim podesite dan, mjesec i godinu.
- Potvrdite s OK.

Podešavanje sata

- Podesite vrijeme u satima i minutama.
- Potvrdite s OK.

Podేశavanje tvrdoće vode

Podatak o lokalnoj tvrdoći vode moųe Vam dati nadležna tvrtka za vo-
doopskrbu.

Ostale informacije o postavkama tvr-
doće vode naći ćete u poglavlju „Pos-
tavke“, odlomak „Tvrdoća vode“.

- Podesite svoju lokalnu tvrdoću vode.
- Potvrdite s *OK*.

Završetak prve uporabe

- Pridrųavajte se eventualnih uputa na zaslonu.

Prva uporaba je završena.

Prvo čišćenje parne pećnice

- S parne pećnice i opreme uklonite eventualne naljepnice i zaštitne folije.

U tvornici se ispituje funkcija parne pećnice pa kod transporta ostatak vo-
de iz cijevi moųe ponovno dospjeti u prostor za pripremu jela.

Čišćenje spremnika za vodu

- Izvadite spremnik za vodu.
- Uklonite zaštitu od prelijevanja.
- Spremnik za vodu operite ručno.

Čišćenje pribora/prostora za pripremu jela

- Izvadite sav pribor iz prostora za pripremu jela.
- Pribor operite ručno ili u perilici posuđa.

Parna pećnica je prije isporuke tretirana sredstvom za njegu.

- Prostor za pripremu očistite čistom spuųvastom krpom, sredstvom za ručno pranje posuđa i toplom vodom kako biste ukloniti sredstvo za njegu.

Prva uporaba

Prilagođavanje temperature vrelišta

Prije no što po prvi puta pripremate namirnice parnu pećnicu morate prilagoditi temperaturi vrelišta vode koja varira ovisno o visinskom položaju mjesta postavljanja. Ispiru se i dijelovi koji pro-vode vodu.

Ovaj postupak morate **svakako** pro-vesti, kako bi se jamčila besprijekorna funkcija uređaja.

Destilirana ili mineralna voda ili druge tekućine mogu oštetiti parnu pećnicu.





Upotrebljavajte **isključivo svježu, hladnu pitku vodu** (ispod 20°C).

- Izvadite spremnik za vodu i napunite ga do oznake „max“.
- Umetnite spremnik za vodu.
- Uključite parnu pećnicu s načinom rada *Kuhanje na pari*  (100°C) na 15 minuta. Postupite na način opisan u poglavlju „Upravljanje“.

Prilagođavanje temperature vrelišta nakon preseljenja

Nakon selidbe parnu pećnicu treba prilagoditi promijenjenoj temperaturi vrelišta vode, ako između novog i starog mjesta postavljanja postoji visinska razlika od barem 300 metara. U navedenu svrhu provedite postupak uklanjanja kamenca (pogledajte poglavlje „Čišćenje i održavanje“, odlomak „Njega“).

Pregled postavki

Stavka izbornika	Moguće postavke
Jezik 	... deutsch english ... Lokacija
Dnevno vrijeme	Prikaz Uključeno* Isključeno Noćno isključivanje Prikaz sata Analogni* Digitalni Format prikaza vremena 24 h* 12 h (am/pm) Podešavanje
Datum	
Osvjetljenje	Uključeno „Uključeno“ na 15 sekundi* Isključeno
Početni zaslon	Glavni izbornik* Načini rada Automatski programi Posebne primjene Osobni programi MyMiele
Zaslon	Svjetlina  Shema boja Svijetlo Tamno* QuickTouch Uključeno Isključeno*
Glasnoća	Signalni tonovi  Ton tipki  Pozdravna melodija Uključeno* Isključeno
Jedinice	Težina g* lb lb/oz Temperatura °C* °F

* Tvornička postavka

Postavke

Stavka izbornika	Moguće postavke
Brzi mikrovalovi	Snaga Vrijeme pripreme
Kokice	Vrijeme pripreme
Održavanje topline	Kuhanje na pari Uključeno Isključeno* Mikrovalovi Uključeno Isključeno*
Redukcija pare	Uključeno* Isključeno
Preporučene temperature	
Preporučene snage	
Tvrdoća vode	1 °dH ... 21 °dH* ... 70 °dH
Senzor blizine	Uključenje osvjjetljenja Kod postupka u tijeku* Uvijek uključeno Isključeno Uključivanje uređaja Uključeno Isključeno* Isključenje signal. tonova Uključeno* Isključeno
Sigurnost	Blokada uključ. uređaja  Uključeno Isključeno* Blokada tipki Uključeno Isključeno*
Prepoznavanje fronte namješt.	Uključeno Isključeno*
Miele@home	Aktivirati Deaktivirati Status veze Ponovno postaviti Resetirati Postaviti
Daljinsko upravljanje	Uključeno* Isključeno
SuperVision	SuperVision prikaz Uključeno Isključeno* Prikaz u stanju pripravnosti Uključeno Samo kod grešaka* Popis uređaja Prikaz uređaja Signalni tonovi

* Tvornička postavka

Stavka izbornika	Moguće postavke
RemoteUpdate	Uključeno* Isključeno
Verzija softvera	
Pravne informacije	Open-Source licence
Prodajno mjesto	Prezentacija Uključeno Isključeno*
Tvorničke postavke	Postavke uređaja Osobni programi MyMiele Preporučene snage Preporučene temperature
Sati rada (Ukupno)	

* Tvornička postavka

Postavke

Pozivanje izbornika „Postavke“

U izborniku  Postavke | svoju parnu pećnicu možete personalizirati, tako da tvorničke postavke prilagodite vlastitim potrebama.

Nalazite se u glavnom izborniku.

■ Odaberite  Postavke.

■ Odaberite željenu postavku.



Postavke možete provjeriti ili promijeniti.

Postavke se mogu mijenjati samo ako nije u tijeku postupak pripreme jela.

Jezik

Možete postaviti svoj lokalni jezik i svoju lokaciju.

Nakon odabira i potvrđivanja na zaslonu se odmah prikazuje odabrani jezik.

Savjet: Ako ste zabunom odabrali jezik koji ne razumijete, u glavnom izborniku odaberite . Kako biste se vratili u podizbornik Jezik  orijentirajte se prema simbolu .

Dnevno vrijeme

Prikaz

Odaberite način prikaza dnevnog vremena za isključenu parnu pećnicu:

- Uključeno
Vrijeme se uvijek pojavljuje na zaslonu.
Ako dodatno odaberete postavku Zaslon | QuickTouch | Uključeno, sve senzorske tipke odmah reagiraju na dodir, a senzor blizine automatski prepoznaje kad se približite zaslonu. Ako dodatno odaberete postavku Zaslon | QuickTouch | Isključeno, parnu pećnicu morate uključiti prije no što njom možete upravljati.
- Isključeno
Zaslon je zatamnjen, za uštedu energije. Parnu pećnicu morate uključiti prije no što njom možete upravljati.
- Noćno isključivanje
Točno vrijeme se na zaslonu prikazuje od 5 h do 23 h, kako bi se štedjela energija. Ostalo vrijeme je zaslon zatamnjen.

Prikaz sata

Prikaz dnevnog vremena može biti Analogni (u obliku sata s kazaljka) ili Digitalni (h:min).

Kod digitalnog prikaza dodatno se prikazuje datum.

Format prikaza vremena

Dnevno vrijeme možete prikazati u formatu od 24h ili 12h (24 h ili 12 h (am/pm)).

Podešavanje

Podešavaju se sati i minute.

Savjet: Ako se ne odvija postupak pripreme, dodirnite sat u gornjem retku kako biste promijenili vrijeme.

Nakon nestanka električne energije ponovno se prikazuje aktualno vrijeme. Aktualno vrijeme se pohranjuje na oko 150 sati.



Kad je parna pećnica povezana s WLAN mrežom i prijavljena na Miele aplikaciju, vrijeme će se sinkronizirati pomoću Vaše lokalne postavke u Miele aplikaciji.

Datum

Podešavate datum.

Kada je parna pećnica isključena datum se prikazuje samo u postavci Dnevno vrijeme | Prikaz sata | Digitalni.

Osvjetljenje

- Uključeno
Osvjetljenje prostora za pripremu jela uključeno je tijekom cijelog postupka pripreme jela.
- „Uključeno“ na 15 sekundi
Osvjetljenje prostora za pripremu jela automatski se gasi nakon 15 sekundi postupka pripreme jela. Odabirom senzorske tipke  osvjetljenje prostora za pripremu jela ponovo se uključuje na 15 sekundi.
- Isključeno
Osvjetljenje prostora za pripremu jela je isključeno. Odabirom senzorske tipke  osvjetljenje prostora za pripremu jela se uključuje na 15 sekundi.

Početni zaslon

Tvornički se kod uključivanja parne pećnice pojavljuje glavni izbornik. Umjesto njega kao početni prikaz na ekranu možete izravno odabrati primjerice načine rada ili unose pod MyMiele (pogledajte poglavlje „MyMiele“).

Promijenjeni početni zaslon prikazuje se tek nakon ponovnog uključivanja parne pećnice.

U glavni izbornik dospijevate odabirom senzorske tipke  ili putem trake izbornika u prvom retku.

Postavke

Zaslon

Svjetlina

Svjetlina zaslona se prikazuje segmentnom linijom.

- ■■■■■■■■
maksimalna svjetlina
- ■■■■■■■
minimalna svjetlina

Shema boja

Odaberite želite li prikaz zaslona u svijetloj ili tamnijoj shemi boja.

- Svijetlo
Zaslon ima svjetlu podlogu s tamnim pismom.
- Tamno
Zaslon ima tamnu podlogu sa svijetlim pismom.

QuickTouch

Odaberite kako trebaju reagirati senzorske tipke i senzor blizine kada je parna pećnica isključena:

- Uključeno
Kada ste dodatno odabrali postavku Dnevno vrijeme | Prikaz | Uključeno ili Noćno isključivanje senzorske tipke i senzor približavanja reagiraju i kada je parna pećnica isključena.
- Isključeno
Neovisno o postavci Dnevno vrijeme | Prikaz senzorske tipke i senzor blizine reagiraju samo ako je parna pećnica uključena kao i određeno vrijeme nakon isključenja parne pećnice.

Glasnoća

Signalni tonovi

Ako su signalni tonovi uključeni, nakon postizanja podešene temperature i po isteku podešenog vremena oglašava se zvučni signal.

Glasnoća signalnog tona se prikazuje segmentnom linijom.



Maksimalna jačina zvuka



Signalni tonovi su isključeni

Ton tipki

Glasnoća koji se javlja odabirom senzorske tipke prikazuje se segmentnom trakom.



Maksimalna jačina zvuka



Ton tipki je isključen

Pozdravna melodija

Zvuk koji se oglašava prilikom dodira na tipku za uključenje/isključenje  možete isključiti ili uključiti.

Jedinice

Težina

Težinu namirnice u automatskim programima možete podesiti u gramima (g), funtama (lb) ili funtama/uncama (lb/oz).

Temperatura

Temperaturu možete podesiti u stupnjevima Celzijusovim (°C) ili Fahrenheit (°F).

Postavke

Brzi mikrovalovi

Za trenutno pokretanje mikrovalova unaprijed je podešena snaga mikrovalova od 1000 W i vrijeme pripreme od 1 minute.

- Snaga
Možete podesiti snagu mikrovalova od 80 W, 150 W, 300 W, 450 W, 600 W, 850 W ili 1000 W.
- Vrijeme pripreme
Maksimalno vrijeme pripreme možete podesiti ovisno o odabranoj snazi mikrovalova:
80–300 W: maksimalno 10 minuta
450–1000 W: maksimalno 5 minuta

Kokice

Za trenutno pokretanje mikrovalova za pripremu kokica unaprijed je podešena snaga mikrovalova od 850 W i vrijeme pripreme od 2:50 minute. Takve postavke u skladu su s preporukama većine proizvođača kokica namijenjenih pripremi u mikrovalnoj pećnici.

Vrijeme pripreme možete podesiti na maksimalno 4 minute.

Snaga mikrovalova je podešena i ne može se mijenjati.

Održavanje topline

Funkcijom Održavanje topline jelo po završetku pripreme možete održavati toplim. Jelo se održava toplim maksimalno 15 minuta prethodno podešenom temperaturom ili snagom mikrovalova. Otvaranje vrata ili dodir na senzorsku tipku možete prekinuti fazu održavanja topline.

Uzmite u obzir da se osjetljive namirnice, osobito riba, u fazi održavanja topline mogu nastaviti pripremati.

Priprema na pari

- Uključeno
Funkcija Održavanje topline je uključena. Ako se priprema izvodi s temperaturom višom od 80°C, ova se funkcija primjenjuje nakon oko 5 minuta. Jelo se održava toplim na temperaturi od 70°C.
- Isključeno
Funkcija Održavanje topline je isključena.

Mikrovalovi

- Uključeno
Funkcija Održavanje topline je uključena. Ako se priprema vrši sa snagom mikrovalova od minimalno 450 W i vremenom pripreme od najmanje 10 minuta, primjenjuje se ova funkcija nakon oko 5 minuta. Jelo se održava toplim sa snagom mikrovalova od 150 W.
- Isključeno
Funkcija Održavanje topline je isključena.

Redukcija pare

- Uključeno
Ukoliko se jelo priprema na temperaturi većoj od 80°C, kratko prije završetka pripreme vrata parne pećnice se automatski malo otvore. Funkcija djeluje tako da kod otvaranja vrata ne izađe puno pare. Vrata se ponovo automatski zatvaraju.
- Isključeno
Kad je redukcija pare isključena, automatski je isključena i funkcija Održavanje topline. Kod isključene redukcije pare kod otvaranja vrata izlazi puno pare.

Postavke

Preporučene temperature

Dobro je promijeniti preporučene temperature ako često radite s drugačijim temperaturama.

Čim pozovete točku izbornika, prikazuje se popis za odabir načina rada.

- Odaberite željeni način rada.

Prikazuje se preporučena temperatura uz istovremeni prikaz temperaturnog područja, u kojem možete mijenjati iznos temperature.



- Promijenite preporučenu temperaturu.
- Potvrdite s *OK*.

Preporučene snage

Dobro je promijeniti preporučene temperature ako često radite s drugačijom snagom mikrovalova.

Možete mijenjati preporučene snage za način rada Mikrovalovi  i za način rada Brza priprema .

Čim pozovete točku izbornika, prikazuje se popis za odabir načina rada s određenom predloženom snagom.

- Mikrovalovi :
80 W, 150 W, 300 W, 450 W, 600 W,
850 W, 1000 W
- Brza priprema :
80 W, 150 W, 300 W

- Odaberite željeni način rada.
- Promijenite predloženu snagu.
- Potvrdite s *OK*.

Tvrdoća vode

Kako bi parna pećnica besprijekorno funkcionirala i kako bi se pravodobno očistila od kamenca, tvrdoću vode morate uskladiti s lokalnim uvjetima. Što je voda tvrđa, to je češće potrebno uklanjati kamenac iz parne pećnice.

Podatak o lokalnoj tvrdoći vode pitke vode može Vam dati nadležna tvrtka za vodoopskrbu.

Ako upotrebljavate flaširanu pitku vodu, primjerice mineralnu vodu, upotrebljavajte pitku vodu bez ugljične kiseline. Postavke podesite sukladno udjelu kalcija. Udio kalcija naveden je na naljepnici boce te je izražen u mg/l Ca²⁺ ili ppm (mg Ca²⁺/l).

Možete podesiti stupanj tvrdoće između 1 °dH i 70 °dH. Tvornički je podešena vrijednost tvrdoće vode na 21 °dH.

- Podesite svoju lokalnu tvrdoću vode.
- Potvrdite s *OK*.

Tvrdoća vode		Udio kalcija mg/l Ca ²⁺ ili ppm (mg Ca ²⁺ /l)	Postavka
°dH	mmol/l		
1	0,2	7	1
2	0,4	14	2
3	0,5	21	3
4	0,7	29	4
5	0,9	36	5
6	1,1	43	6
7	1,3	50	7
8	1,4	57	8
9	1,6	64	9
10	1,9	71	10

Tvrdoća vode		Udio kalcija mg/l Ca ²⁺ ili ppm (mg Ca ²⁺ /l)	Postavka
°dH	mmol/l		
11	2,0	79	11
12	2,2	86	12
13	2,3	93	13
14	2,5	100	14
15	2,7	107	15
16	2,9	114	16
17	3,1	121	17
18	3,2	129	18
19	3,4	136	19
20	3,6	143	20
21	3,8	150	21
22	4,0	157	22
23	4,1	164	23
24	4,3	171	24
25	4,5	179	25
26	4,7	186	26
27	4,9	193	27
28	5,0	200	28
29	5,2	207	29
30	5,4	214	30
31	5,6	221	31
32	5,8	229	32
33	5,9	236	33
34	6,1	243	34
35	6,3	250	35
36	6,5	257	36
37-45	6,6-8,0	258-321	37-45
46-60	8,2-10,7	322-429	46-60
61-70	10,9-12,5	430-500	61-70

Postavke

Senzor blizine

Senzor blizine prepoznaje kada se približavate zaslonu primjerice s rukom ili tijelom.

Ukoliko želite da senzor približavanja reagira i kada je parna pećnica isključena, odaberite postavku Zaslom | QuickTouch | Uključeno.

Uključenje osvjetljenja

- Kod postupka u tijeku
Čim se tijekom postupka pripreme jela približite zaslonu na dodir, uključuje se osvjetljenje prostora za pripremu jela. Osvjetljenje prostora za pripremu jela automatski se isključuje za 15 sekundi.
- Uvijek uključeno
Čim se približite zaslonu na dodir, uključuje se osvjetljenje prostora za pripremu jela. Osvjetljenje prostora za pripremu jela automatski se isključuje za 15 sekundi.
- Isključeno
Senzor blizine ne reagira kad se približite zaslonu na dodir. Osvjetljenje prostora za pripremu jela uključite na 15 sekundi odabirom senzorske tipke .

Uključivanje uređaja

- Uključeno
Kad se prikazuje vrijeme, čim se približite zaslonu na dodir parna se pećnica uključuje i pojavljuje se glavni izbornik.
- Isključeno
Senzor blizine ne reagira kad se približite zaslonu na dodir. Parnu pećnicu uključite pritiskom na tipku za uključivanje/isključivanje .

Isključenje signal. tonova

- Uključeno
Čim se približite zaslonu na dodir, zvučni signali se isključuju.
- Isključeno
Senzor blizine ne reagira kad se približite zaslonu na dodir. Ručno isključite zvučne signale.

Sigurnost

Blokada uključ. uređaja

Blokada uključivanja sprječava neželjeno uključivanje parne pećnice.

Kada je blokada uključivanja aktivirana odmah možete podesiti alarm i podsjetnik minuta, kao i koristiti funkciju MobileStart.

Blokada uključivanja ostaje zadržana i nakon nestanka napajanja.

- Uključeno
Aktivirana je blokada uključivanja. Prije nego što možete koristiti parnu pećnicu, uključite ju i dodirnite simbol  na minimalno 6 sekundi.
- Isključeno
Blokada uključivanja je deaktivirana. Parnu pećnicu možete upotrebljavati kao obično.

Blokada tipki

Blokada tipki sprječava neželjen prekid ili promjenu postupka pripreme. Kada je blokada tipki aktivirana, na početku postupka pripreme blokiraju se sve senzorske tipke i polja na zaslonu, osim tipke za uključivanje/isključivanje .

- Uključeno
Aktivirana je blokada tipki. Dodirnite *OK* barem 6 sekundi kako biste nakratko isključili blokadu tipki.
- Isključeno
Deaktivirana je blokada tipki. Sve senzorske tipke reagiraju čim ih dodirnete.

Postavke

Prepoznavanje fronte namješt.

- Uključeno

Aktivirano je prepoznavanje prednje stijenke namještaja. Parna pećnica pomoću senzora blizine automatski prepoznaje jesu li vrata namještaja zatvorena.

Kad su vrata namještaja zatvorena parna pećnica se automatski isključuje nakon određenog vremena.

- Isključeno

Isključeno je prepoznavanje prednje stijenke namještaja. Parna pećnica ne prepoznaje jesu li vrata namještaja zatvorena.

Ako je parna pećnica ugrađena iza prednje strane namještaja (primjerice vrata), parna se pećnica, okolni ormarić i pod mogu oštetiti toplinom i vlagom nakupljenom iza zatvorene prednje strane namještaja.

Vrata namještaja uvijek držite otvorena dok koristite parnu pećnicu.

Vrata ormarića zatvorite tek kad se parna pećnica potpuno ohladi.

Miele@home

Parna pećnica pripada u kućanske uređaje koji se mogu uključiti u Miele@home te raspolaže SuperVision funkcijom.

Parna pećnica je tvornički opremljena WLAN komunikacijskim modulom te je prikladna za bežičnu komunikaciju.

Na raspolaganju Vam stoji nekoliko mogućnosti povezivanja Vaše parne pećnice na WLAN mrežu. Preporučujemo spajanje Vaše parne pećnice pomoću Miele aplikacije ili preko WPS funkcije na Vašem WLAN usmjerivaču.

- Aktivirati

Ova je postavka vidljiva samo kada je Miele@home funkcija isključena. WLAN funkcija se ponovno uključuje.

- Deaktivirati

Ova je postavka vidljiva samo kada je Miele@home funkcija uključena. Miele@home ostaje podešen iako se WLAN funkcija isključi.

- Status veze

Ova je postavka vidljiva samo kada je Miele@home funkcija uključena. Na zaslonu se pojavljuju informacije kao što su kvaliteta WLAN prijema, ime mreže i IP adresa.

- Ponovno postaviti

Ova je postavka vidljiva samo kad je već podešena i aktivirana WLAN mreža. Vratite postavke mreže na početne i odmah uspostavite novu mrežnu vezu.

- Resetirati

Ova je postavka vidljiva samo kad je već podešena i aktivirana WLAN mreža. WLAN funkcija je isključena te je veza prema WLAN mreži vraćena na tvorničke postavke. Kako biste mogli koristiti Miele@home morate ponovo uspostaviti vezu prema WLAN mreži.

Kada zbrinjavate parnu pećnicu, prodajete ili pokrećete upotrebljavanu parnu pećnicu, vratite postavke mreže na tvorničke postavke. Samo ćete na taj način osigurati, da su svi osobni podaci izbrisani te da prethodni vlasnik više ne može pristupiti parnoj pećnici.

- Postaviti

Ova je postavka vidljiva samo kada još nije uspostavljena WLAN mreža. Kako biste mogli koristiti Miele@home morate ponovo uspostaviti vezu prema WLAN mreži.

Daljinsko upravljanje

Ako ste na svoj mobilni krajnji uređaj instalirali Miele aplikaciju, raspoložete Miele@home sustavom i aktivirali ste daljinsko upravljanje (Uključeno), možete koristiti MobileStart funkciju i primjerice pozvati napomene o proteklim postupcima pripreme svoje parne pećnice ili završiti gotov postupak pripreme.

U umreženom odgođenom početku rada parna pećnica treba maks. 2 W.

Aktivacija MobileStart

- Za aktivaciju MobileStart funkcije odaberite senzorsku tipku .

Senzorska tipka  svijetli. Parnom pećnicom možete daljinski upravljati pomoću Miele aplikacije.

Izravno upravljanje na parnoj pećnici ima prednost pred daljinskim upravljanjem putem aplikacije.

MobileStart možete upotrebljavati sve dok svijetli senzorska tipka .

Postavke

SuperVision

Parna pećnica pripada u kućanske uređaje koji se mogu uključiti u Miele@home te raspolaže SuperVision funkcijom za kontrolu drugih kućanskih uređaja u Miele@home sustavu.

SuperVision funkciju možete aktivirati tek kada ste postavili Miele@home sustav.

SuperVision prikaz

- Uključeno
Funkcija SuperVision je uključena. Gore desno na zaslonu prikazuje se simbol .
- Isključeno
Funkcija SuperVision je isključena.

Prikaz u stanju pripravnosti

Funkcija SuperVision je raspoloživa i u stanju pripravnosti. Pretpostavka je da je prikaz dnevnog vremena uključen (Postavke | Dnevno vrijeme | Prikaz | Uključeno).

- Uključeno
Uvijek su prikazani aktivni kućanski uređaji, koji su prijavljeni u Miele@home sustav.
- Samo kod grešaka
Prikazuju se isključivo greške aktivnih kućanskih uređaja.

Popis uređaja

Prikazuju se svi kućanski uređaji prijavljeni Miele@home sustav. Kada izaberete jedan uređaj, možete pozvati daljnje postavke:

- Prikaz uređaja
 - Uključeno
Funkcija SuperVision je uključena za ovaj uređaj.
 - Isključeno
Funkcija SuperVision je isključena za ovaj uređaj. Uređaj je i dalje prijavljen u Miele@home sustav. Greške se prikazuju čak i kad je funkcija SuperVision za ovaj uređaj isključena.
- Signalni tonovi
Možete podesiti jesu li zvučni tonovi za ovaj uređaj uključeni (Uključeno) ili isključeni (Isključeno).

RemoteUpdate

Točka izbornika RemoteUpdate se prikazuje i moguće ju je odabrati, samo ako su preduvjeti za korištenje Miele@home aplikacije ispunjeni (pogledajte poglavlje „Prvo puštanje u pogon“, odlomak „Miele@home“).

Pomoću RemoteUpdate možete aktualizirati softver svoje parne pećnice. Ako je ažuriranje za Vašu parnu pećnicu na raspolaganju, Vaša će ga parna pećnica automatski preuzeti. Instalacija ažuriranja se ne provodi automatski, već ju morate pokrenuti ručno.

Ukoliko niste instalirali ažuriranje, svoju parnu pećnicu možete upotrebljavati kao i obično. Preporuka tvrtke Miele je da ipak instalirate ažuriranje.

Uključivanje/Isključivanje

Tvornički je RemoteUpdate uključen. Ažuriranje koje stoji na raspolaganju preuzeti će se automatski te ga morate pokrenuti ručno.

Isključite RemoteUpdate, ako želite, da se ažuriranje ne preuzima automatski.

Tijek RemoteUpdate

Informacije o sadržaju i opsegu ažuriranja stoje na raspolaganju u Miele aplikaciji.

Ako ažuriranje stoji na raspolaganju, na zaslonu Vaše parne pećnice će se prikazati poruka.

Ažuriranje možete odmah instalirati ili instalaciju pomaknuti za kasnije. Upit slijedi nakon ponovnog uključjenja parne pećnice.

Ako ne želite instalirati ažuriranje, isključite funkciju RemoteUpdate.

Ažuriranje može trajati nekoliko minuta.

Prilikom RemoteUpdate treba paziti na sljedeće:

- Tako dugo dok niste dobili poruku, ažuriranje nije na raspolaganju.
- Instalirano ažuriranje ne možete poništiti.
- Ne isključujte parnu pećnicu tijekom ažuriranja. Ažuriranje će se u suprotnom prekinuti i neće se instalirati.
- Pojedina ažuriranja softvera može izvršiti samo Miele servisna služba.

Postavke

Verzija softvera

Verzija softvera namijenjena je isključivo Miele servisu. Za privatnu uporabu u kućanstvu te informacije nisu potrebne.

- Potvrdite s *OK*.

Pravne informacije

Pod Open-Source licence ćete pronaći pregled svih integriranih komponenti otvorenog koda.

- Potvrdite s *OK*.

Prodajno mjesto

Ova funkcija omogućuje prezentiranje parne pećnice bez zagrijavanja. Za privatnu uporabu ta postavka Vam nije potrebna.

Prezentacija

Ako parnu pećnicu uključite dok je aktivirana prezentacija, prikazuje se napomena Prezentacija je uključena. Uređaj se ne zagrijava.

- Uključeno
Prezentacija je aktivirana kada *OK* držite pritisnutim barem 4 sekunde.
- Isključeno
Prezentacija je deaktivirana kada *OK* držite pritisnutim barem 4 sekunde.
Parnu pećnicu možete upotrebljavati kao obično.

Tvorničke postavke

- Postavke uređaja
Sve postavke vraćaju se na tvorničke postavke.
- Osobni programi
Brišu se svi osobni programi.
- MyMiele
Brišu se svi MyMiele unosi.
- Preporučene temperature
Promijenjene preporučene temperature vraćaju se na tvorničke postavke.
- Preporučene snage
Promijenjena snaga mikrovalova vraćena je na tvorničke postavke.

Sati rada (Ukupno)

Odabirom Sati rada (Ukupno) možete pozvati ukupan broj radnih sati svoje parne pećnice.

Senzorskom tipkom  možete podesiti podsjetnik minuta (primjerice za kuhanje jaja) ili alarm (fiksno vrijeme).



Istovremeno možete podesiti dva alarma, dva podsjetnika minuta ili jedan alarm i jedan podsjetnik minuta.

Uporaba funkcije Alarm

Alarm  možete koristiti kako biste podesili točno vrijeme kada se signal treba oglasiti.

Podešavanje alarma

Kad ste odabrali postavku Zaslou | QuickTouch | Isključeno uključite parnu pećnicu kako biste podesili alarm. Vrijeme za alarm tada se prikazuje kad je parna pećnica isključena.

- Odaberite senzorsku tipku .
- Odaberite  Alarm.
- Podesite vrijeme alarma.
- Potvrdite s Zatvoriti.

Kada je parna pećnica isključena, pojavljuje se  i umjesto dnevnog vremena sat za alarm.

Kada istovremeno traje priprema jela ili ako se nalazite u izborniku, prikazuje se  i dnevno vrijeme za alarm gore desno na zaslonu.

Uz podešeno vrijeme alarma treperi  pokraj vremena na zaslonu i oglašava se zvučni signal.

- Odaberite senzorsku tipku  ili podešeno vrijeme za alarm na zaslonu.

Isključuju se zvučni i optički signali.

Promjena alarma

- Odaberite alarm na zaslonu ili odaberite senzorsku tipku  i potom željeni alarm.

Prikazuje se podešeno vrijeme za alarm.

- Podesite novo vrijeme alarma.
- Potvrdite s Zatvoriti.

Pohranjuje se promijenjeno vrijeme za alarm i prikazuje se na zaslonu.

Brisanje alarma

- Odaberite alarm na zaslonu ili odaberite senzorsku tipku  i potom željeni alarm.

Prikazuje se podešeno vrijeme za alarm.

- Odaberite Brisati.
- Potvrdite s Zatvoriti.

Alarm se briše.

Alarm i Podsjetnik minuta

Uporaba funkcije Podsjetnik minuta

Podsjetnik minuta  možete koristiti za nadziranje zasebnih postupaka, primjerice za kuhanje jaja.



Podsjetnik minuta možete koristiti i ako ste istodobno podesili vrijeme za automatsko uključivanje ili isključivanje postupka pripreme (primjerice kao podsjetnik za dodavanje začina ili podlijevanje tijekom pripreme jela).

- Podsjetnik minuta možete podesiti za najviše 59 minuta i 59 sekundi.

Podešavanje podsjetnika minuta

Kad ste odabrali postavku Zaslona | QuickTouch | Isključeno uključite parnu pećnicu kako biste podesili podsjetnik minuta. Preostalo vrijeme podsjetnika minuta tad se pojavljuje kad je parna pećnica isključena.

Primjer: želite kuhati jaja i podesili ste podsjetnik na 6 minuta i 20 sekundi.

- Odaberite senzorsku tipku .
- Odaberite  Podsjetnik minuta.
- Podesite podsjetnik minuta.
- Potvrdite s Zatvoriti.

Kad je parna pećnica isključena prikazuje se  i podsjetnik minuta koji istječe, umjesto dnevnog vremena.

Kada istovremeno istječe priprema jela ili ako se nalazite u izborniku, prikazuje se  i podsjetnik minuta koji istječe gore desno na zaslonu.

Po isteku podsjetnika minuta treperi , vrijeme se broji uzlazno i oglašava se signal.

- Odaberite senzorsku tipku  ili željeni podsjetnik minuta na zaslonu.

Isključuju se zvučni i optički signali.

Promjena podsjetnika minuta

- Dodirnite podsjetnik minuta na zaslonu ili odaberite senzorsku tipku  i naknadno pritisnite podsjetnik minuta.

Prikazuje se podešeni podsjetnik minuta.

- Podesite novi podsjetnik minuta.
- Potvrdite s Zatvoriti.

Pohranjen je promijenjeni podsjetnik minuta i ističe u minutama. Podsjetnici kraći od 10 minuta istječu u sekundama.

Poništavanje podsjetnika minuta











- Dodirnite podsjetnik minuta na zaslonu ili odaberite senzorsku tipku  i naknadno pritisnite podsjetnik minuta.

Prikazuje se podešeni podsjetnik minuta.

- Odaberite Brisati.
- Potvrdite s Zatvoriti.

Podsjetnik minuta je poništen.

Glavni izbornik i podizbornici

Izbornik	Predložena vrijednost	Raspon
Načini rada <input type="checkbox"/>		
Kuhanje na pari 	100 °C	40–100 °C
Mikrovalovi 	1000 W	80–1000 W
Brza priprema 	300 W 100 °C	80–300 W 80–100 °C
Sous-vide 	65 °C	45–90 °C
Eco kuhanje na pari 	100 °C	40–100 °C
Automatski programi <input type="checkbox"/> Auto		
Posebne primjene 		
Zagrijavanje		
Kuhanje na pari	100 °C	80–100 °C
Mikrovalovi	450 W	450–1000 W
Odmrzavanje		
Kuhanje na pari	60 °C	50–60 °C
Mikrovalovi	150 W	80–150 W
Blanširanje	–	–
Ukuhavanje	90 °C	80–100 °C
Dizanje tijesta	–	–
Priprema jelovnika	–	–
Sterilizacija posuda	–	–
MyMiele 		
Osobni programi 		
Postavke 		
Održavanje 		
Uklanjanje kamenca		
Namakanje		

Upravljanje

- Uključite parnu pećnicu.

Prikazuje se glavni izbornik.

- Ukoliko hranu želite pripremati u načinu rada s parom, napunite spremnik za vodu i umetnite ga.

Destilirana ili mineralna voda ili druge tekućine mogu oštetiti parnu pećnicu.

Upotrebljavajte **isključivo svježu, hladnu pitku vodu** (ispod 20°C).

- Gurnite namirnice u prostor za pripremu jela.
- Odaberite Načini rada .
- Odaberite željeni način rada.

Pojavljuje se način rada. Ovisno o odabranom načinu rada pojavljuju se jedna za drugom predložena snaga, vrijeme pripreme i predložena temperatura.

- Po potrebi promijenite predložene vrijednosti za postupak pripreme te podesite vrijeme pripreme.

Predložene vrijednosti možete naknadno promijeniti odabirom pojedine vrijednosti Tajmer.

- Pokrenite postupak pripreme u načinima rada **bez** mikrovalova s *OK*.
- Pokrenite postupak pripreme u načinima rada **s** mikrovalovima s *Početak*.

U svim načinima rada prikazuju se podesene vrijednosti i odvija se postupak pripreme.

Kad ste podesili temperaturu, možete pratiti porast temperature. Kad se postigne odabrana temperatura, oglašava se zvučni signal.

Stvaranje mikrovalova prestaje čim se postupak pripreme prekine s *Stop* ili se otvore vrata. Postupak pripreme se može nastaviti s *Početak*.

- Nakon postupka pripreme odaberite *Završiti* ili *Zatvoriti* (ovisno o načinu rada).

 Opasnost od ozljede vrućom parom.

Kod postupka pripreme jela s parom pri otvaranju vrata može izaći jako puno vruće pare. Možete se opeći parom.

Odmaknite se korak unazad i pričekajte dok vruća para ne nestane.

- Izvadite namirnice iz prostora za pripremu jela.
- Isključite parnu pećnicu.

Čišćenje parne pećnice

 Opasnost od ozljeda vrućom vodom.

Po završetku postupka pripreme jela s parom, u spremniku za vodu se nalazi još vruća voda, kojom se možete opeći.

Priliko vađenja i odlaganja spremnika za vodu pazite da se spremnik ne prevrne.

- Po potrebi izvadite spremnik za vodu.
- Skinite zaštitu od izlivanja te ispraznite spremnik za vodu.
- Očistite i osušite cijelu parnu pećnicu na način opisan u poglavlju „Čišćenje i održavanje“.

Pazite da je zaštita od prelijevanja prilikom postavljanja pravilno utisnuta.

- Vrata zatvorite tek kad je prostor za pripremu jela potpuno suh.

Dodavanje vode

Ako tijekom postupka pripreme nestane vode, oglašava se zvučni signal i pojavljuje se zahtjev za dodavanjem svježije vode.

- Izvadite spremnik za vodu i napunite ga vodom.
- Umetnite spremnik za vodu.

Postupak pripreme jela se nastavlja.

Promjena vrijednosti i postavki za postupak pripreme jela

Dok se odvija postupak pripreme jela ovisno o načinu rada možete promijeniti vrijednosti ili postavke za taj postupak pripreme.

Ovisno o načinu rada možete promijeniti sljedeće postavke:

- Temperatura
- Snaga
- Vrij. pripreme
- Završetak u
- Početak u

Promjena temperature

Preporučenu temperaturu možete trajno podesiti u skladu s Vašim osobnim navikama pripreme putem Postavke | Preporučene temperature.

- Dodirnite prikaz temperature.
- Promijenite potrebnu temperaturu.
- Potvrdite s OK.

Postupak pripreme dalje se odvija s promijenjenom potrebnom temperaturom.

Upravljanje

Promjena snage mikrovalova

Preporučenu snagu možete trajno podesiti u skladu s Vašim osobnim navikama pripreme putem Postavke | Preporučene snage.

- Dodirnite prikaz snage mikrovalova.
- Promijenite snagu mikrovalova.
- Odaberite Početak.

Postupak pripreme dalje se odvija s promijenjenom mikrovalnom snagom.

Podešavanje vremena pripreme

Na rezultat pripreme jela može negativno utjecati ako između umetanja namirnice koja se priprema i početka pripreme protekne dulje vrijeme. Svježe namirnice mogu promijeniti boju ili se čak pokvariti.

Odaberite što kraće vrijeme do početka postupka pripreme.

Umetnuli ste namirnicu u prostor za pripremu jela, odabrali ste način rada i potrebne postavke kao primjerice temperaturu.

Unosom Vrij. pripreme, Završetak u ili Početak u postupak pripreme možete automatski isključivati ili uključivati i isključivati.

- Vrij. pripreme
Podešavate vrijeme koje je potrebno za pripremu jela. Po isteku ovog vremena prostor za pripremu jela se automatski isključuje. Maksimalno vrijeme pripreme, koje se može podesiti, ovisi o odabranom načinu rada.

- Završetak u
Određujete vrijeme kada postupak pripreme jela treba završiti. Osvjetljenje prostora za pripremu jela se u tom trenutku automatski isključuje.
- Početak u
Ova se funkcija prikazuje u izborniku tek kada ste podesili Vrij. pripreme ili Završetak u. Pomoću Početak u podešavate vrijeme kada postupak pripreme jela treba započeti. Osvjetljenje prostora za pripremu jela se u tom trenutku automatski uključuje.

- Odaberite ⌚ ili Tajmer.
- Podesite željena vremena.
- Potvrdite s OK.

Kod postupka pripreme s parom vrijeme pripreme počinje istjecati tek kada je postignuta podešena temperatura.

Ukoliko se priprema s temperaturom od 80°C, prije kraja pripreme jela prikazuje se Redukcija pare i vrata se automatski malo otvaraju.

- Pričekajte da se isključi Redukcija pare prije nego što otvorite vrata i izvadite namirnicu iz prostora za pripremu jela.

Novi postupak pripreme jela se može pokrenuti tek kada se automatski otvarač vrata postavi natrag u polazni položaj. Tipku za otvaranje vrata ne pritišćite ručno, jer se može oštetiti.

Promjena podešenog vremena pripreme

- Odaberite , unos vremena ili Tajmer.
- Odaberite željeno vrijeme i promijenite ga.
- Potvrdite s *OK*.

Postavke se brišu kod nestanka električnog napajanja.



Brisanje podešenog vremena pripreme

- Odaberite , unos vremena ili Tajmer.
- Odaberite željeno vrijeme.
- Odaberite Brisati.
- Potvrdite s *OK*.

Ako obrišete Vrij. pripreme, također se brišu podešena vremena za Završetak u i Početak u.

Ukoliko obrišete Završetak u ili Početak u postupak pripreme jela započinje s podešenim vremenom pripreme.

Prekid postupka pripreme jela u načinima rada s mikrovalovima

Postupak pripreme jela možete prekinuti u načinima rada Mikrovalovi  i Brza priprema  te možete zaustaviti vrijeme pripreme.

Tijekom odvijanja postupka pripreme dolje desno na zaslonu se prikazuje Stop.

- Odaberite Stop.

Postupak pripreme je prekinut, a vrijeme pripreme zaustavljeno.

Početak je na zelenoj podlozi.

- Odaberite Početak.

Postupak pripreme se nastavlja, a vrijeme pripreme se dalje odvija.

Upravljanje

Prekid postupka pripreme jela u načinima rada s parom

Postupak pripreme jela u načinima rada s parom će se prekinuti ako otvorite vrata. Isključuje se grijanje prostora za pripremu jela. Pohranjuju se podešena vremena.

 **Opasnost od ozljede vrućom parom.**

Kod otvaranja vrata može izaći puno jako vruće pare. Možete se opeći parom.

Odmaknite se korak unazad i pričekajte dok vruća para ne nestane.

 **Opasnost od ozljede o vruće površine i vruću namirnicu.**

Parna pećnica se zagrijava tijekom uporabe. Možete se opeći na prostoru za pripremu jela, vodilicama za prihvat, priboru i namirnici.

Za umetanje ili vađenje vrućih jela ili za vrijeme bilo kakvih postupaka u vrućem prostoru za pripremu jela, navucite kuhinjske rukavice.

Prilikom umetanja i vađenja posude za pripremu jela pazite da se vruće jelo ne prelije.

Postupak pripreme se nastavlja nakon što zatvorite vrata.

Nakon zatvaranja vrata dolazi do izjednačavanja tlaka pri čemu nastaje šum nalik zviždanju.

Prvo se ponovno zagrijava i prikazuje se rast temperature prostora za pripremu jela. Kad je postignuta podešena temperatura, odbrojava se preostalo vrijeme.

Postupak pripreme se prekida prije vremena kad se vrata otvore tijekom zadnjih minuta pripreme.

Prekid postupka pripreme

Kada prekinete postupak pripreme jela isključuje se grijanje prostora za pripremu jela i osvjetljenje. Podešeno vrijeme trajanja pripreme se briše.

Prekid postupka pripreme bez podešenog vremena pripreme

- Odaberite Završiti.

Prikazuje se glavni izbornik.

Prekid postupka pripreme s podešenim vremenom pripreme

- Odaberite Prekid.

Prikazuje se Prekinuti pripremu?.

- Odaberite Da.

Prikazuje se glavni izbornik.

Promjena načina rada

Tijekom postupka pripreme možete izvršiti promjenu na drugi način rada.

- Odaberite simbol odabranog načina rada.

- Kada ste podesili vrijeme pripreme poruku Prekinuti postupak? potvrdite s Da.

- Odaberite novi način rada.

Pojavljuje se promijenjeni način rada i pripadajuće predložene vrijednosti.

- Podesite vrijednosti za postupak pripreme i potvrdite s OK.

Brzi mikrovalovi i Kokice

Ove funkcije može koristiti samo kada nije u tijeku neki drugi postupak pripreme.

Uvijek koristite staklenu posudu.

Brzi mikrovalovi

Kada odaberete senzorsku tipku  uključuju se mikrovalovi s određenom snagom i vremenom pripreme, primjerice za zagrijavanje tekućine.

Prethodno je određena maksimalna snaga mikrovalova od 1000 W i vrijeme pripreme od 1 minute.

Možete mijenjati snagu mikrovalova i vrijeme pripreme. Maksimalno podesivo vrijeme pripreme pritom ovisi o odabranoj snazi mikrovalova (pogledajte poglavlje „Postavke“, odlomak „Brzi mikrovalovi“).

- Odaberite senzorsku tipku . Višestrukim odabirom ove senzorske tipke vrijeme pripreme možete postepeno produžiti.

Prikazuje se preostalo vrijeme.

Postupak pripreme u svakom trenutku možete prekinuti s *Stop* ili odabirom senzorske tipke .

Po isteku postupka pripreme pojavljuje se *Završetak* te se oglašava zvučni signal.

- Odaberite *Zatvoriti*.

Prikazuje se glavni izbornik.

Kokice

Kada odaberete senzorsku tipku  uključuju se mikrovalovi s određenom snagom i vremenom pripreme.

Prethodno je podešena snaga mikrovalova od 850 W i vrijeme pripreme od 2:50 minuta. Takve postavke u skladu su s preporukama većine proizvođača kokica namijenjenih pripremi u mikrovalnoj pećnici.

Vrijeme pripreme možete podesiti na maksimalno 4 minute. Snaga mikrovalova je podešena i ne može se mijenjati (pogledajte poglavlje „Postavke“, odlomak „Kokice“).

Pročitajte upute proizvođača o vremenu pripreme, koje se nalaze na pakiranju. Po potrebi promijenite prethodno podešeno vrijeme.

- Odaberite senzorsku tipku .

Prikazuje se preostalo vrijeme.

Postupak pripreme u svakom trenutku možete prekinuti s **Stop** ili odabirom senzorske tipke .

Jednokratne posude od papira i ostalih zapaljivih materijala se mogu zapaliti i oštetiti parnu pećnicu.

Parnu pećnicu tijekom postupka pripreme ne ostavljajte bez nadzora i pridržavajte se uputa na pakiranju.

Po isteku postupka pripreme pojavljuje se **Završetak** te se oglašava zvučni signal.

- Odaberite **Zatvoriti**.

Prikazuje se glavni izbornik.

Važne i korisne informacije za pripremu na pari

U poglavlju „Važne i korisne informacije za pripremu na pari“ možete pronaći opće važeće napomene. Ako kod namirnica i/ili načina primjene treba uvažiti posebnosti, na to će se upozoriti u odgovarajućim poglavljima.

Posebnost pripreme na pari

Kod kuhanja na pari vitamini i minerali ostaju u potpunosti očuvani jer namirnice ne leže u vodi.

Kod kuhanja na pari tipičan vlastiti okus namirnica ostaje bolje očuvan nego kod uobičajenog kuhanja. Zato preporučujemo da namirnice uopće ne solite ili da ih posolite tek nakon pripreme. Namirnice osim toga zadržavaju svoju svježiu, prirodnu boju.

Posuđe za kuhanje

Posude za kuhanje

Uz parnu pećnicu su priložene posude za pripremu jela od plemenitog čelika. Dostupne su i druge posude za kuhanje različitih veličina, koje se mogu isporučiti perforirane ili ne (pogledajte poglavlje „Dodatni pribor“). Tako za pripremu svake namirnice možete odabrati odgovarajuću posudu.

Po mogućnosti upotrebljavajte perforirane posude za pripremu jela. Tako para može sa svih strana doći do namirnica i one se ravnomjerno pripremaju.

Vlastito posuđe

Možete upotrebljavati vlastito posuđe. Pritom pazite na sljedeće:

- Posuđe mora biti otporno na temperaturu (do 100°C) i na paru. Kada za kuhanje na pari želite upotrijebiti plastično posuđe, raspitajte se kod proizvođača je li ono za to prikladno.
- Posuđe debelih stijenki, primjerice porculan, keramika ili kamenina, manje je prikladno za pripremu s parom. Debele stijenke loše provode toplinu i zbog toga se vrijeme pripreme navedeno u tablicama znatno produljuje.
- Posuđe postavite na umetnutu rešetku, ne na dno prostora za pripremu jela.
- Morate ostaviti mali razmak između gornjeg ruba posude i gornje stijenke prostora za pripremu jela kako bi u posudu dolazilo dovoljno pare.

Staklena posuda

Kada pripremate u perforiranoj posudi, staklenu posudu gurnite u razinu 1. U njoj se može skupljati tekućina koja kapla i možete je lako ukloniti.

Ako staklena posuda stoji na dnu prostora za pripremu jela, kondenzat ne može dovoljno ispariti.

Umetnite staklenu posudu na razinu 1.

Važne i korisne informacije za pripremu na pari

Razina umetanja

Za posudu za pripremu jela i rešetku možete odabrati razinu umetanja koju želite, a također i pripremati jela na više razina istovremeno. Vrijeme pripreme se time ne mijenja.

Ako za pripremu jela na pari istovremeno koristite više posuda za kuhanje, posude postavite jednu ispod druge. Po mogućnosti ostavite jednu razinu umetanja između posuda slobodnu.

Posudu, rešetku i staklenu posudu umetnite uvijek između prečki pojedine razine, kako bi se onemogućilo prevrtanje.

Duboko zamrznute namirnice

Kod pripreme zamrznutih namirnica vrijeme zagrijavanja je duže nego kod svježih namirnica. Što je više zamrznutih namirnica u prostoru za pripremu jela, to faza zagrijavanja duže traje.

Temperatura

Pripremom s parom postiže se maksimalno 100°C. Pri toj se temperaturi mogu pripremati gotovo sve namirnice. Neke osjetljive namirnice, kao primjerice bobičasto voće, moraju se pripremati na nižoj temperaturi, jer će se u suprotnom rasprsnuti. Na spomenuto se upućuje u odgovarajućim poglavljima.

Vrijeme pripreme

Kod pripreme s parom vrijeme pripreme počinje istjecati tek kada je postignuta podešena temperatura.

Vrijeme pripreme kod kuhanja na pari općenito odgovara vremenu pripreme u loncu za kuhanje. Napomene o utjecaju određenih čimbenika na vrijeme pripreme možete pronaći u sljedećim poglavljima.

Vrijeme pripreme ne ovisi o količini namirnica. 1 kg krumpira priprema se jednako dugo kao i 500 g krumpira.

Priprema s tekućinom

Kod pripreme s tekućinom napunite samo 2/3 posude kako biste spriječili prelijevanje prilikom vađenja.

Vlastiti recepti

Namirnice i jela koja se pripremaju u loncu mogu se pripremati i na pari. Može se primijeniti isto vrijeme pripreme. Pritom imajte u vidu da se kod pripremanja na pari jelo ne može zapeći.

Kuhanje na pari

Eco kuhanje na pari

Za pripremu s parom na način da štediti energiju, možete koristiti način rada Eco kuhanje na pari . Ovaj način je prije svega prikladan za pripremu povrća i ribe.

Preporučujemo vremena pripreme i temperature iz tablice u poglavlju „Priprema na pari“.

Po potrebi možete nastaviti s pripremom.

Za pripremu namirnica koje sadrže škrob, kao primjerice krumpira, riže i tjestenine, po mogućnosti koristite način rada **Kuhanje na pari** .

Postavka

Načini rada: | Eco kuhanje na pari 

Napomene o tablici za pripremu jela

Pročitajte podatke o vremenima pripreme, temperaturama i po potrebi napomene za pripremu.

Odabir vremena pripreme

Navedena vremena pripreme su orijentacijske vrijednosti.

- Prvo odaberite kraće vrijeme. Po potrebi možete nastaviti s pripremom.

Povrće

Svježe namirnice

Svježe povrće pripremajte na uobičajeni način, npr. operite, očistite i usitnite.

Duboko zamrznute namirnice

Duboko zamrznuto povrće nije potrebno odmrzavati. Iznimka: povrće zamrznuto u kocku.

Duboko zamrznuto i svježe povrće s istim vremenom pripreme može se pripremati zajedno.

Usitnite veće, zamrznute komade. Pridržavajte se vremena pripreme na pakiranju.

Posude za kuhanje

Namirnice malog promjera po komadu (npr. grašak, šparoge) uopće ne stvaraju ili stvaraju samo male praznine pa para jedva može prodirati. Za očuvanje ravnomjernog rezultata kuhanja za ove namirnice odaberite plitke posude i napunite ih samo do 3–5 cm visine. Veće količine namirnica raspodijelite na više plitkih posuda za kuhanje.

Različito povrće s istim vremenom pripreme može se pripremati u jednoj posudi.

Posuđe koje se priprema u tekućini, npr. crveni kupus, pripremajte u neperforiranim posudama.

Razina umetanja

Kada u perforiranim posudama pripremate povrće koje pušta boju, npr. cikla, ispod ne stavljajte nikakve namirnice. Tako ćete izbjeći promjene boje zbog tekućine koja kapa.

Vrijeme pripreme

Vrijeme pripreme kao i kod konvencionalnog kuhanja ovisi o veličini namirnice i željenom stupnju pripreme. Primjer: tvrde kuhani krumpir, narezan na četvrtine: oko 17 minuta
tvrde kuhani krumpir, narezan na polovice: oko 20 minuta

Postavke

Automatski programi  | Povrće | ... |

ili

Načini rada  | Kuhanje na pari 

Temperatura: 100°C

Vrijeme pripreme: vidi tablicu

Kuhanje na pari

Povrće	🕒 [min]
Artičoka	32-38
Cvjetača, cijela	27-28
Cvjetača, cvjetovi	8
Mahune, zelene	10-12
Brokula, cvjetovi	3-4
Slatka mrkva, cijela	7-8
Slatka mrkva, polovice	6-7
Slatka mrkva, usitnjena	4
Cikorija, prepolovljena	4-5
Kineski kupus, narezani	3
Grašak	3
Komorač, prerezan na pola	10-12
Komorač, trakice	4-5
Raštika, nasjeckana	23-26
Krumpir tvrđe kuhan, oguljen cijeli prepolovljen narezan na četvrtine	27-29 21-22 16-18
Krumpir djelomice čvrsto kuhan, oguljen cijeli prepolovljen narezan na četvrtine	25-27 19-21 17-18
Krumpir, dobro kuhan, oguljen cijeli prepolovljen narezan na četvrtine	26-28 19-20 15-16
Koraba, narezana na štapiće	6-7
Buča, narezana na kockice	2-4
Klip kukuruza	30-35
Blitva, narezana	2-3

Kuhanje na pari

Povrće	🕒 [min]
Paprika, kockice ili trakice	2
Krumpir u ljusci, tvrdo kuhan	30–32
Gljive	2
Poriluk (vlasac), nasjeckan	4-5
Poriluk (vlasac), prepolovljene stabljike	6
Romanesco, cijeli	22–25
Brokula romanesco, cvjetovi	5–7
Prokulica	10-12
Cikla, cijela	53–57
Crveni kupus, nasjeckan	23-26
Turovac, cijeli, debljine palca	9–10
Korijen celera, narezan na štapiće	6-7
Šparoge, zelene	7
Šparoge, bijele, debljine palca	9–10
Mala mrkva, usitnjena	6
Špinat	1–2
Šiljati kupus, nasjeckan	10–11
Celer bjelaš, nasjeckan	4-5
Repa, nasjeckana	6-7
Bijeli kupus, nasjeckan	12
Kelj, nasjeckan	10–11
Tikvice, ploške	2–3
Slatki grašak	5–7

🕒 Vrijeme pripreme

Kuhanje na pari

Riba

Svježe namirnice

Svježu ribu pripremite na uobičajeni način, npr. očistite ljuskice, izvadite iznutrice i operite.

Duboko zamrznute namirnice

Ribu prije pripreme ne treba potpuno odmrznuti. Dovoljno je da površina bude dovoljno meka da upije začine.

Priprema

Prije pripreme nakapajte ribu npr. sokom od limuna ili limete. Tako će riblje meso biti čvršće.

Ribu se ne mora soliti jer se kod pripreme na pari u najvećoj mjeri čuvaju mineralne tvari koje omogućuju da riba zadrži vlastiti okus.

Posude za kuhanje

Namastite perforirane posude za kuhanje.

Razina umetanja

Kada u perforiranim posudama pripremate ribu, a istovremeno u drugim posudama pripremate ostale namirnice, izbjegnite prenošenje okusa zbog tekućine koja kapa tako da posudu s ribom umetnete izravno iznad posude za prikupljanje tekućine ili staklene posude (ovisno o modelu).

Temperatura

85–90°C

Za nježnu pripremu osjetljivih vrsta ribe, npr. list.

100°C

Za pripremu ribe s čvrstim mesom, npr. bakalar i losos.

Za pripremu ribe u umaku ili juhi.

Vrijeme pripreme

Vrijeme pripreme ovisi o debljini i svojstvima namirnica, ne o težini. Što je namirnica deblja, to je vrijeme pripreme dulje. Komad ribe težine 500 g i debljine 3 cm dulje se priprema od komada težine 500 g i debljine 2 cm.

Što se riba dulje priprema, njeno meso postaje tvrđe. Pridržavajte se navedenih vremena pripreme. Kada riba nije dovoljno pripremljena, nastavite je pripremati još nekoliko minuta.

Produljite navedeno vrijeme pripreme za nekoliko minuta ako pripremate ribu u umaku ili juhi.

Savjeti

- Uporabom začina i začinskog bilja, npr. kopra, podupire se vlastiti okus.
- Veću ribu pripremajte u položaju kao da pliva. Kako biste dobili željeni položaj stavite malu šalicu ili slično, s otvorom prema dolje, u posudu za pripremu jela. Na šalicu natakните ribu s trbuhom prema dolje.
- Za pripremu **ribljeg temeljca** u posudu stavite dijelove koje nećete koristiti npr. kosti, peraje i glavu zajedno s povrćem za juhu i hladnom vodom. Pripremajte na 100°C oko 60-90 minuta. Što je vrijeme pripreme dulje, temeljac će biti snažniji.
- Za pripremu **ribe „na plavo“** riba se priprema u vodi s octom (omjer voda: ocat po receptu). Važno je da se ne ošteti koža ribe. Pripremati se može šaran, pastrva, linjak, jegulja i losos.

Postavke

Automatski programi  | Riba | ... |

ili

Načini rada  | Kuhanje na pari 

Temperatura: pogledajte tablicu

Vrijeme pripreme: pogledajte tablicu

Kuhanje na pari

Riba	🌡️ [°C]	🕒 [min]
Jegulja	100	5–7
Filet grgeča	100	8–10
Filet orade	85	3
Pastrva, 250 g	90	10–13
Filet ribe konjski jezik	85	4–6
Filet bakalara	100	6
Šaran, 1,5 kg	100	18–25
Filet lososa	100	6–8
Odrezak lososa	100	8–10
Morska pastrva	90	14–17
Filet pangasiusa	85	3
Filet crvenog grgeča	100	6–8
Filet kolje	100	4–6
Filet iverka	85	4–5
Filet grdobine	85	8–10
Filet lista	85	3
Filet rumbača	85	5–8
Filet tune	85	5–10
Filet smuđa	85	4

🌡️ Temperatura, 🕒 Vrijeme pripreme jela

Meso

Svježe namirnice

Pripremite meso na uobičajeni način.

Duboko zamrznute namirnice

Odmrzните meso prije pripreme (pogledajte poglavlje „Odmrzavanje s parom“).

Priprema

Meso koje treba zapeći, a zatim pirjati, npr. gulaš, potrebno je kratko peći na ploči za kuhanje.

Vrijeme pripreme

Vrijeme pripreme ovisi o debljini i svojstvima namirnica, ne o težini. Što je namirnica deblja, to je vrijeme pripreme dulje. Komad mesa težine 500 g i debljine 10 cm dulje se priprema od komada težine 500 g i debljine 5 cm.

Savjeti

- Ako treba zadržati **aromu**, koristite perforiranu posudu. Kako biste prikupili koncentrat ispod položite posudu koja nije perforirana. Koncentrat možete dodavati u umake ili zamrznuti za kasniju uporabu.
- Za pripremu **krepeke juhe** prikladno je pile za juhu, a od govedine koljenica, goveđa prsa, pržolica i kosti. U posudu za pripremu jela stavite meso zajedno s kostima, povrćem za juhu i hladnom vodom. Što je vrijeme pripreme dulje, temeljac će biti snažniji.

Postavke

Automatski programi  | Meso | ... |

ili

Načini rada  | Kuhanje na pari 

Temperatura: 100°C

Vrijeme pripreme: vidi tablicu

Kuhanje na pari

Meso	🕒 [min]
Odrezak od potkoljenice, u vodi	110–120
Svinjska koljenica	135–140
File pilećih prsa	8–10
Koljenica	105–115
Gornja rebra, u vodi	110–120
Tanko narezana teletina	3–4
Odrezak dimljene svinjetine	6–8
Janjeći ragu	12–16
Piletina	60–70
Rolada od puretine	12–15
Pureći odresci	4–6
Prednja rebra, u vodi	130–140
Goveđi gulaš	105–115
Pile za juhu, u vodi	80–90
Goveđi but	110–120

🕒 Vrijeme pripreme

Riža

Riža tijekom kuhanja bubri i zato se mora pripremati u tekućini. Upijanje vlage, a time i omjer riže i tekućine ovise o vrsti riže.

Za vrijeme pripreme jela riža u potpunosti upija tekućinu, stoga na taj način neće doći do gubitka hranjivih tvari.

Posude za kuhanje

Koristite neperforiranu posudu. Manje količine riže (do jedne posudice, oko 50–150 g) možete alternativno pripremati i na rešetki u odgovarajućoj posudi od plemenitog čelika.

Priprema

Rižu operite prije pripreme. Ako rižu perete u posudi za kuhanje, ponovo pažljivo odlijte vodu.

Savjet: Potrebna količina tekućine može se odrediti pomoću vage ili „metode šalice“.

Za „metodu šalice“ prvo u šalicu napunite željenu količinu riže, a zatim stavite rižu u posudu za kuhanje. Zatim izmjerite potrebnu količinu tekućine (pogledajte tablicu) pomoću šalice i dodajte riži.

Pazite da je riža ravnomjerno raspodijeljena u posudi za kuhanje.

Postavke



Automatski programi  | Riža | ... | Kuhanje na pari



ili

Načini rada | Kuhanje na pari 

Temperatura: 100°C

Vrijeme pripreme: vidi tablicu

	 :	 [min]
Riža dugog zrna		
Basmati riža	1 : 1,5	15
Parboiled riža	1 : 1,5	23–25
Integralna riža	1 : 1,5	26–29
Divlja riža	1 : 1,5	26–29
Riža okruglog zrna		
Riža na mlijeku	1 : 2,5	30
Rižoto	1 : 2,5	18–19

 :  odnos riže i tekućine,  vrijeme pripreme

Kuhanje na pari

Žitarice

Žitarice bubre tijekom pripreme, stoga se moraju pripremati u tekućini. Omjer žitarica prema tekućini ovisi o vrsti žitarice.

Žitarice se mogu pripremati cijele ili mljevene.

Postavke

Automatski programi Auto | Žitarice | ... |

ili

Načini rada | Kuhanje na pari

Temperatura: 100°C

Vrijeme pripreme: vidi tablicu

	Omjer žitarice : tekućina	🕒 [min]
Amarant	1 : 1,5	15–17
Bulgur	1 : 1,5	9
Zeleni krupnik, cijeli	1 : 1	18–20
Zeleni krupnik, krupno mljeven	1 : 1	7
Zob, zrno	1 : 1	18
Zob, krupno mljevena	1 : 1	7
Proso	1 : 1,5	10
Palenta	1 : 3	10
Quinoa	1 : 1,5	15
Raž, zrno	1 : 1	35
Raž, krupno mljevena	1 : 1	10
Pšenica, zrno	1 : 1	30
Pšenica, krupno mljevena	1 : 1	8

🕒 Vrijeme pripreme

Rezanci/Tjestenina

Suha tjestenina

Suha tjestenina bubri tijekom kuhanja, zato se treba pripremati u tekućini. Tekućina mora dobro prekriti tjesteninu. Rezultat kuhanja je bolji ako se upotrijebi vruća tekućina.

Produžite vrijeme pripreme koje navodi proizvođač za oko $\frac{1}{3}$.

Svježe namirnice

Svježa tjestenina, npr. iz hladnjaka, ne mora bubriti. Kuhajte je u namašćenoj perforiranoj posudi.

Razdvojite zalijepljene rezance odnosno tjesteninu te je ravnomjerno rasporedite po posudi.

Postavke

Automatski programi Auto | Tjestenina | ... |

ili

Načini rada | Kuhanje na pari

Temperatura: 100°C

Vrijeme pripreme: vidi tablicu

Svježe namirnice	🕒 [min]
Valjušci	2
Gumbeki	1
Ravioli	2
Špecle	1
Tortelini	2
Suha tjestenina, u vodi	
Široki rezanci	14
Tjestenina za juhu	8

🕒 Vrijeme pripreme

Kuhanje na pari

Okruglice

Gotove okruglice u vrećicama za kuhanje moraju biti dobro prekrivene vodom jer inače, unatoč tome što su prethodno namočene u vodi, ne upijaju dovoljno tekućine i raspadaju se.

Svježe okruglice kuhajte u namašćenoj perforiranoj posudi.

Postavke

Automatski programi Auto | Tjestenina | ... |

ili

Načini rada | Kuhanje na pari

Temperatura: 100°C

Vrijeme pripreme: vidi tablicu

	 [min]
Okruglice kuhane na pari	30
Okruglice od dizanog tijesta	20
Okruglice od krumpira u vrećici za kuhanje	20
Okruglice od kruha u vrećici za kuhanje	18–20

 Vrijeme pripreme

Sušene mahunarke

Sušene mahunarke prije kuhanja treba barem 10 sati namakati u hladnoj vodi. Namakanjem postaju probavljivije i skraćuje se vrijeme pripreme. Omekšane mahunarke prilikom pripreme moraju biti prekrivene vodom.

Leća se ne mora namakati.

Namočene mahunarke namaču se ovisno o sorti, i mora se paziti na omjer mahunarki i tekućine.

Postavke

Automatski programi Auto | Mahunarke | ... |

ili

Načini rada | Kuhanje na pari

Temperatura: 100°C

Vrijeme pripreme: vidi tablicu

Namočeno	
	🕒 [min]
Grah	
Bubrežasti grah	55–65
Crveni grah (Azuki-grah)	20–25
Crni grah	55–60
Šareni grah	55–65
Bijeli grah	34–36
Grašak	
Žuti grašak	40–50
Zeleni grašak, oljušten	27

🕒 Vrijeme pripreme

Kuhanje na pari

Nenamočeno		
	Omjer mahunarke : tekućina	🕒 [min]
Grah		
Bubrežasti grah	1 : 3	130–140
Crveni grah (Azuki-grah)	1 : 3	95–105
Crni grah	1 : 3	100–120
Šareni grah	1 : 3	115–135
Bijeli grah	1 : 3	80–90
Leća		
Smeđa leća	1 : 2	13–14
Crvena leća	1 : 2	7
Grašak		
Žuti grašak	1 : 3	110–130
Zeleni grašak, oljušten	1 : 3	60–70

🕒 Vrijeme pripreme

Kokošja jaja

Za pripremu kuhanih jaja upotrijebite perforiranu posudu.

Jaja nije potrebno probosti prije kuhanja. Budući da se tijekom faze zagrijavanja lagano griju, kod pripremanja na pari ne dolazi do pucanja.

Neperforirane posude namastite ako u njima pripremate jela od jaja, npr. umućeno poširano jaje.

Postavke

Automatski programi Auto | Kokošja jaja | ... |

ili

Načini rada | Kuhanje na pari

Temperatura: 100°C

Vrijeme pripreme: vidi tablicu

	 [min]
Veličina S meka srednja tvrda	 3 5 9
Veličina M meka srednja tvrda	 4 6 10
Veličina L meka srednja tvrda	 5 6–7 12
Veličina XL meka srednja tvrda	 6 8 13

 Vrijeme pripreme

Kuhanje na pari

Voće

Voće pripremaite u neperforiranim posudama kako ne bi došlo do gubitka soka. Ako pripremate voće u perforiranoj posudi, ispod nje postavite neperforiranu posudu. Tako također neće doći do gubitka soka.

Savjet: Prikupljeni sok možete upotrijebiti za pripremu glazure za tortu.

Postavke

Automatski programi  | Voće | ... |

ili

Načini rada | Kuhanje na pari 

Temperatura: 100°C

Vrijeme pripreme: vidi tablicu

	 [min]
Jabuke, u komadima	1–3
Kruške, u komadima	1–3
Trešnje	2–4
Žute šljive	1–2
Nektarine/breskve, u komadima	1–2
Šljive	1–3
Dunje, kockice	6–8
Rabarbara, u komadima	1–2
Ogrozd	2–3

 Vrijeme pripreme

Kobasice

Postavke

Automatski programi  | Kobasice | ... |

ili

Načini rada | Kuhanje na pari 

Temperatura: 90 °C

Vrijeme pripreme: vidi tablicu

Kobasice	 [min]
Hrenovke	6–8
Bolonjska kobasica	6–8
Bijele kobasice	6–8

 Vrijeme pripreme

Rakovi

Priprema

Duboko zamrznute rakove odmrznite prije pripreme.

Rakove očistite od ljusaka i iznutrica i operite ih.

Posude za kuhanje

Namastite perforirane posude za kuhanje.

Vrijeme pripreme

Što dulje pripremate rakove, to oni postaju tvrdi. Pridržavajte se navedenih vremena pripreme.

Produljite navedeno vrijeme pripreme za nekoliko minuta ako pripremate rakove u umaku ili juhi.

Postavke



Automatski programi  | Rakovi | ... |

ili

Načini rada | Kuhanje na pari 

Temperatura: pogledajte tablicu

Vrijeme pripreme: pogledajte tablicu

	 [°C]	 [min]
Kozice	90	3
Račići	90	3
Veliki škampi	90	4
Rakovice	90	3
Jastog	95	10-15
Škampi	90	3

 Temperatura,  Vrijeme pripreme jela

Kuhanje na pari

Školjke

Svježe namirnice

 Opasnost od trovanja uslijed starih školjki.
Stare školjke mogu izazvati trovanje.
Pripremajte samo zatvorene školjke.
Ne konzumirajte školjke koje se nakon pripreme nisu otvorile.

Svježe školjke prije kuhanje ostavite da odstoje u vodi nekoliko sati kako biste mogli isprati pijesak ako ga ima. Zatim ih snažno iščetkajte kako biste uklonili vi-seća vlakna.

Duboko zamrznute namirnice

Odmrznite zamrznute školjke.

Vrijeme pripreme

Što dulje kuhate školjke, to je njihovo meso tvrđe. Pridržavajte se navedenih vre-mena pripreme.

Postavke



Automatski programi Auto | Školjke | ... |

ili

Načini rada | Kuhanje na pari

Temperatura: pogledajte tablicu

Vrijeme pripreme: pogledajte tablicu

	 [°C]	 [min]
Priljepci	100	2
Srčanke	100	2
Dagnje	90	12
Jakobove kapice	90	5
Kapelunge	100	2–4
Vongole	90	4

 Temperatura,  Vrijeme pripreme jela

Priprema jelovnika – ručna

Kod ručne pripreme jelovnika isključite redukciju pare (pogledajte poglavlje „Postavke“, odlomak „Redukcija pare“).

Za pripremu jelovnika u jelovniku su sastavljene razne namirnice s različitim vremenima pripreme, primjerice filet crvenog grgeča s rižom i brokulom. Namirnice se pritom u prostor za pripremu jela stavljaju s vremenskim pomakom, kako bi bile istovremeno gotove.

Razina umetanja

Namirnice koje kapaju (primjerice riba) ili namirnice koje puštaju boju (primjerice cikla) stavite izravno na posudu za prikupljanje tekućine ili u staklenu posudu (ovisno o modelu). Na taj ćete način izbjeći prijenos okusa ili obojenja tekućinom koja kaplje.

Temperatura

Temperatura kod pripreme jelovnika mora iznositi 100°C jer se veliki dio namirnica skuha samo na toj temperaturi. Ne pripremajte jelovnik na nižoj temperaturi ako se za namirnice preporučuju različite temperature, primjerice file orade 85°C i krumpir 100°C.

Ako se za neku namirnicu preporuča temperatura od npr. 85°C, najprije provjerite kakav je rezultat ako kuhate na 100°C. Osjetljive vrste ribe opušteno strukture, npr. list i rumbač, na 100°C postaju vrlo čvrste.

Vrijeme pripreme

Ako se poveća preporučena temperatura, potrebno je smanjiti vrijeme pripreme za oko $\frac{1}{3}$.

Primjer

Vremena pripreme namirnice

(pogledajte tablicu za pripremu u poglavlju „Pripreme s parom“)

Parboiled riža	24 minute
Filet crvenog grgeča	6 minuta
Brokula	4 minuta

Izračunavanje vremena pripreme koja je potrebno podesiti:

24 minute minus 6 minuta = 18 minuta
(1. vrijeme pripreme: riža)

6 minuta minus 4 minute = 2 minute
(2. vrijeme pripreme: filet crvenog grgeča)

Ostatak = 4 minute (3. vrijeme pripreme: brokula)

Vrijeme pripreme	24 min. riža		
		6 min. filet crvenog grgeča	
			4 min. brokula
Postavka	18 min.	2 min.	4 min.

Kuhanje na pari

Priprema jednog jelovnika

- U prostor za pripremu jela najprije stavite rižu.
- Podesite 1. vrijeme pripreme, dakle 18 minuta.
- Po isteku 18 minuta umetnite filet crvenog grgeča.
- Podesite 2. vrijeme pripreme, dakle 2 minute.
- Po isteku 2 minute umetnite brokulu.
- Podesite 3. vrijeme pripreme, dakle 4 minute.

Kod ovog nježnog postupka pripreme, namirnice u vakumiranoj vrećici pripremaju se polagano i pri niskoj, konstantnoj temperaturi.

Zbog vakumiranja ne dolazi do isparavanja prilikom pripreme jela i zadržane su sve hranjive i aromatične vrijednosti namirnica.

Ovaj postupak pripreme jela rezultira intenzivnim okusom i ravnomjerno pripremljenom hranom.

Koristite isključivo svježe namirnice. Obratite pažnju na higijenu kao i na pridržavanje hladnog lanca.

Koristite isključivo temperaturno postojane vakumske vrećice namijenjene za pripremu jela.

Ne pripremajte namirnice u vakumiranom pakiranju, na primjer vakumirane zamrznute namirnice, budući da možda prilikom pakiranja takvih namirnica nije korištena odgovarajuća vrećica za vakumiranje.

Vrećicu za vakumiranje koristite jednokratno.

Vakuimirajte jelo isključivo s uređajem za vakumiranje.

Sous-vide

Važne napomene za primjenu

Kako bi osigurali optimalnu pripremu jela, obratite pažnju na sljedeće upute:

- Koristite manje začina i bilja nego kod uobičajene pripreme jela, budući da je utjecaj na okus jela intenzivniji. Jelo možete pripremati i bez začina i tek ih dodati po završetku pripreme jela.
 - Dodavanjem soli, šećera i tekućina smanjuje se vrijeme pripreme jela.
 - Dodavanjem kiselih namirnica poput limuna ili octa jelo postaje čvršće.
 - Nemojte koristiti alkohol ili češnjak, budući da to može rezultirati lošim okusom.
 - Koristite isključivo vrećice za vakumiranje sukladne veličini namirnice koja se priprema. Ako je vrećica prevelika, u njoj može ostati zraka.
 - Ukoliko u vrećicu za vakumiranje stavljate više različitih namirnica, tada u vrećicu postavite jednu namirnicu pokraj druge.
 - Ako želite pripremati namirnice u više vrećica za vakumiranje, vrećice jednu uz drugu položite na rešetku.
 - Vrijeme pripreme ovisi o debljini namirnice koja se priprema.
 - Vrata za vrijeme postupka pripreme jela ostaju zatvorena. Otvaranje vrata produljuje vrijeme pripreme jela i može dovesti do drugačijih rezultat pripreme jela.
- Podatke o temperaturi i vremenu pripreme iz sous-vide recepata ne možete uvijek preuzeti 1:1. Postavke prilagodite željenom stupnju pripreme.
 - Kod pripreme jela na nižoj temperaturi i dužim vremenom pripreme u prostoru za pripremu jela može se nakupiti voda. To neće utjecati na rezultat pripreme jela.
 - Pri visokoj temperaturi i/ili duljem vremenu pripreme može doći do nedostatka tekućine. Kontrolirajte u međuvremenu prikaz na zaslonu.

Savjeti

- Namirnice možete vakumirati 1 - 2 dana prije postupka pripreme, kako biste skratili vrijeme pripreme jela. Vakumirane namirnice stavite u hladnjak pri maksimalno 5°C. Kako bi se sačuvala kvaliteta i okus, namirnice se moraju pripremiti najkasnije za 2 dana.
- Tekućine prije vakumiranja zamrznite, primjerice marinadu, kako bi spriječili istjecanje iz vrećice.
- Prilikom punjenja vrećice za vakumiranje, rubove vrećice izvrnite prema van. Na taj će način var biti čist i besprijekoran.
- Ukoliko pripremljeno jelo ne želite odmah poslužiti nakon završetka postupka pripreme, položite ga u ledenu vodu i potpuno ga ohladite. Potom pripremljeno jelo pohranite pri maksimalno 5°C.
Na taj ćete način sačuvati kvalitetu i okus te produljiti trajnost.
Iznimka: Meso peradi konzumirajte odmah nakon pripreme.
- Nakon pripreme jela izrežite vrećicu za vakumiranje sa svih strana kako bi lakše došli do jela.
- Prije posluživanja naglo zapecite meso ili čvrste sorte ribe (na primjer losos). Na taj način ćete unijeti okus jela kao da je pripremljeno na roštilju.
- Za pripremu povrća, ribe ili mesa iskoristite sok od pečenja ili marinadu.
- Meso poslužite na prethodno zagrijanim tanjurima.

Korištenje Sous-vide načina rada

- Isperite namirnicu hladnom vodom te ju osušite.
- Jelo položite u vrećicu za vakumiranje i dodajte začine ili tekućinu.
- Vakumirajte jelo s uređajem za vakumiranje.
- Umetnite staklenu posudu na razinu 1.
- Za optimalan rezultat pripreme jela umetnite rešetku na 2. razinu.
- Vakumirano jelo položite na rešetku (a u slučaju više jela položite ih jedno pokraj drugog).
- Odaberite Načini rada .
- Odaberite Sous-vide .
- Po potrebi promijenite preporučenu temperaturu.
- Potvrdite s OK.
- Po potrebi poduzmite daljnje korake podešavanja (pogledajte odlomak „Upravljanje“).

Sous-vide

Mogući uzroci loših rezultata

Vrećica za vakumiranje se otvorila:

- Mjesto zavarenog spoja nije bilo čisto ili dovoljno stabilno te je došlo do puknuća.
- Vrećica se oštetila zbog oštrem kosti.

Jelo ima neprijatan okus ili miris:

- Pogrešno pohranjivanje jela, prekinut je lanac hlađenja.
- U namirnici su se prije vakumiranja nalazile klice.
- Dodaci (na primjer začini) dodani su u prekomjernoj količini.
- Vrećica ili zavareni spoj nije bio besprijekorno izveden.
- Vakuum je preslab.
- Jelo nakon postupka pripreme nije odmah posluženo ili pravilno ohlađeno.

Vremena navedena u tablici su orijentacijske vrijednosti. Mi preporučujemo prvo odabir kraćeg vremena pripreme. Po potrebi možete nastaviti s pripremom. Vrijeme pripreme počinje istjecati tek kada se postigne podešena temperatura.

Namirnice za pripremu	Dodatak		🌡️ [°C]	⌚ [min]
	Šećer	Sol		
Riba				
Filet bakalara, 2,5 cm debljine		x	54	35
Filet lososa, 2-3 cm debljine		x	52	30
Filet grdobine		x	62	18
Filet smuđa, 2 cm debljine		x	55	30
Povrće				
Komadići cvjetače, srednje do veliki		x	85	40
Hokkaido buča, na trake		x	85	15
Koraba, na kriške		x	85	30
Šparoge, bijele, cijele	x	x	85	22–27
Slatki krumpir, na kriške		x	85	18
Voće				
Ananas, na kriške	x		85	75
Jabuke, na kriške	x		80	20
Male banane, cijele			62	10
Breskve, polovice	x		62	25–30
Rabarbara, u komadima			75	13
Šljivje, polovice	x		70	10-12
Ostalo				
Grah, bijeli, omekšan u omjeru 1 : 2 (grah : tekućina)		x	90	240
Račiči, očišćeni		x	56	19–21
Jaje kokoške, cijelo			65–66	60
Jakobove kapice, očišćene			52	25
Ljutika, cijela	x	x	85	45–60

🌡️ Temperatura, ⌚ Vrijeme pripreme jela

Sous-vide

Namirnice za pripremu	Dodatak		🌡️ [°C]		🕒 [min]
	Šećer	Sol	srednje*	jače*	
Meso					
Pačja prsa, u komadu		x	66	72	35
Janjeći hrbat s kostima			58	62	50
Goveđi odrezak, 4 cm debljine			56	61	120
Odrezak od goveđeg buta, 2,5 cm debljine			56	–	120
Svinjski file, u komadu		x	63	67	60

🌡️ Temperatura, 🕒 Vrijeme pripreme jela

* Stupanj pripreme

Stupanj pripreme „jače“ odgovara stupnju pripreme pri višoj temperaturi od „srednje“, ali nije u klasičnom smislu skroz pripremljeno.

Podgrijavanje

Povrće poput korabe i cvjetače podgrijavajte samo u umaku. Bez umaka ono može prilikom ponovnog zagrijavanja dobiti neugodan okus i razviti sivo smeđu boju.

Namirnice koje se kratko pripremaju ili one kod kojih se stupanj pripreme pri podgrijavanju mijenja, primjerice riba, načelno nisu prikladne za podgrijavanje.

Priprema

Pripremljene namirnice neposredno nakon postupka pripreme položite na oko 1 sat u ledenu vodu. Brzo hlađenje sprječava nastavak pripreme. Na taj način se zadržava optimalno stanje pripremljene namirnice.

Nakon toga namirnicu stavite u hladnjak na maksimalno 5°C.

Uzmite u obzir da kvaliteta namirnice slabi što je ona duže pohranjena.

Preporučujemo da namirnicu ne držite u hladnjaku duže od 5 dana prije no što ju podgrijavate.

Postavke

Načini rada | Sous-vide

Temperatura: vidi tablicu

Vrijeme: vidi tablicu

Sous-vide

Ponovno zagrijavanje u načinu rada Sous-vide

U tablici su prikazana vremena i smjernice. Vrijeme po potrebi možete produžiti. Vrijeme počinje istjecati tek kada se postigne podešena temperatura.

Namirnica	🌡️ [°C]		⌚ ² [min]
	srednje ¹	jače ¹	
Meso			
Janjeći hrbat s kostima	58	62	30
Goveđi odrezak, 4 cm debljine	56	61	30
Odrezak od goveđeg buta, 2,5 cm debljine	56	–	30
Svinjski file, u komadu	63	67	30
Povrće			
Komadići cvjetače, srednje veličine ³	85		15
Korabica, narezana na kriške ³	85		10
Voće			
Ananas, na kriške	85		10
Ostalo			
Grah, bijeli, omekšan u omjeru 1 : 2 (grah : tekućina)	90		10
Ljutika, cijela	85		10

🌡️ Temperatura, ⌚ Vrijeme

1 Stupanj pripreme

Stupanj pripreme „jače“ odgovara stupnju pripreme pri višoj temperaturi od „srednje“, ali nije u klasičnom smislu skroz pripremljeno.

2 Vremena se odnose na vakumirane namirnice čija je početna temperatura oko 5°C (temperatura hladnjaka).

3 Podgrijavaju se samo namirnice u umaku.

Zagrijavanje s parom

Za zagrijavanje namirnica pripremljenih načinom Sous-vide koristite način rada **Sous-vide**  (pogledajte poglavlje „Sous-vide“, odlomak „Podgrijavanje“).

Namirnice se u parnoj pećnici nježno zagrijavaju, ne isušuju se i ne dolazi do nastavka kuhanja nakon završetka. Zagrijavaju se ravnomjerno i ne treba ih promiješati u međuvremenu.

Možete zagrijavati cijele porcije na tanjuru (meso, povrće, krumpir) kao i pojedinačne namirnice.

Posuđe za kuhanje

Manje količine se mogu zagrijavati na tanjuru, a veće u posudi za kuhanje.

Vrijeme

Broj tanjura ili posuda za pripremu jela ne utječe na vrijeme.

Vrijeme navedeno u tablici odnosi se na prosječnu porciju po tanjuru. Kod većih količina produžite vrijeme.

Savjeti

- Velike komade poput pečenog mesa ne zagrijavajte u jednom komadu, već u obliku porcija na tanjurima.
- Kompaktne komade, poput punjene paprike, rolade ili okruglice, prepolovite.
- Umak zagrijavajte zasebno. Iznimka su jela pripremljena u umaku (npr. gulaš).
- Namirnice poklopite prilikom zagrijavanja. Na taj način ćete spriječiti kondenzaciju pare na posuđu.
- Vodite računa o tome da pohane namirnice, poput primjerice odrezaka, ne ostaju hrskave.

Zagrijavanje namirnica

- Namirnice koje se podgrijavaju prekrijte dubokim tanjurom ili folijom otpornom na visoku temperaturu (do 100°C) i paru.
- Namirnice stavite na rešetku ili u posudu za pripremu jela.

Postavke

Posebne primjene  | Zagrijavanje | Kuhanje na pari

ili

Načini rada  | Kuhanje na pari 

Temperatura: 100°C

Vrijeme: pogledajte tablicu

Posebne primjene

U tablici su prikazana vremena i smjernice. Mi preporučujemo prvo odabir kraćeg vremena. Vrijeme po potrebi možete produžiti.

Namirnica	🕒* [min]
Povrće	
Mrkva Cvjetača Koraba Grah	6-7
Prilozi	
Tijesto Riža	3-4
Krumpir, prepolovljen po dužini	12-14
Okruglice	15-17
Meso i perad	
Narezano meso, 1,5 cm debljine Rolade, narezane na ploške Gulaš Ragu od janjetine	5-6
Okruglice Königsberger	13-15
Odrezak od piletine Odrezak od puretine	7-8
Riba	
Riblji filet, debljine 2 cm	6-7
Riblji filet, debljine 3 cm	7-8
Jela na tanjuru	
Špageti, umak od rajčice	13-15
Svinjsko pečenje, krumpir, povrće	12-14
Punjene paprike (polovice), riža	13-15
Piletina, riža	7-8
Juha od povrća	2-3
Krem juha	3-4

Posebne primjene

Namirnica	⌚* [min]
Bistra juha	2-3
Varivo	4-5

⌚ Vrijeme

* Vremena vrijede za namirnice koje se zagrijavaju na tanjuru i prekrivena su s tanjurom.

Posebne primjene

Odmrzavanje na pari

Odmrzavanje u parnoj pećnici traje puno kraće od odmrzavanja na sobnoj temperaturi.

 **Opasnost od infekcije zbog stvaranja klica.**

Klice poput salmonele mogu izazvati teška trovanja hranom.

Kod odmrzavanja ribe i mesa (pogotovo peradi) vodite računa o čistoći.

Tekućinu koja je nastala prilikom odmrzavanja, ne smijete koristiti.

Obradite namirnice odmah nakon izjednačavanja vremena.

Temperatura

Optimalna temperatura za odmrzavanje iznosi 60°C.

Iznimke: mljeveno meso i divljač 50°C

Priprema / naknadna obrada

Za odmrzavanje u načelu uklonite ambalažu.

Iznimke: kruh i pecivo odmrzavajte u ambalaži jer inače upija vlagu i postaje meko.

Ostavite namirnicu da nakon odmrzavanja odstoji na sobnoj temperaturi još nekoliko minuta. Ovo vrijeme izjednačavanja potrebno je za ravnomjerni prijenos topline izvana prema unutra.

Posude za kuhanje

Kod odmrzavanja namirnica poput pile-tine, upotrijebite perforiranu posudu s podmetnutom posudom za prikupljanje tekućine ili staklenom posudom (ovisno o modelu). Tako namirnice neće ležati u tekućini od odmrzavanja.

Namirnice iz kojih ne kapa tekućina mogu se odmrzavati u posudi koja nije perforirana.

Savjeti

- Ribu prije pripreme ne treba potpuno odmrznuti. Dovoljno je da površina bude dovoljno meka da upije začine. Za to je ovisno o debljini dovoljno 2-5 minuta.
- Nakon polovice vremena odmrzavanja potrebno je odvojiti namirnice u komadima, npr. bobice ili komade mesa.
- Namirnice koje ste jednom odmrznuli nemojte više zamrzavati.
- Zamrznuta gotova jela odmrznite na način opisan na ambalaži.

Postavke

Posebne primjene  | Odmrzavanje | Kuhanje na pari

ili
Načini rada | Kuhanje na pari 

Temperatura: pogledajte tablicu

Trajanje odmrzavanja: pogledajte tablicu

Vrijeme izjednačavanja: pogledajte tablicu

Posebne primjene

U tablici su prikazana vremena i smjernice. Mi preporučujemo prvo odabir kraćeg vremena odmrzavanja. Vrijeme odmrzavanja po potrebi možete produžiti.

Zamrznuta namirnica	Količina	🌡️ [°C]	🕒 [min]	⌚ [min]
Mliječni proizvodi				
Sir u kriškama	125 g	60	15	10
Svježi sir	250 g	60	20–25	10–15
Slatko vrhnje	250 g	60	20–25	10–15
Meki sir	100 g	60	15	10–15
Voće				
Pasirane jabuke	250 g	60	20–25	10–15
Komadi jabuka	250 g	60	20–25	10–15
Marelice	500 g	60	25–28	15–20
Jagode	300 g	60	8–10	10–12
Maline/ribiz	300 g	60	8	10–12
Trešnje	150 g	60	15	10–15
Breskve	500 g	60	25–28	15–20
Šljive	250 g	60	20–25	10–15
Ogrozd	250 g	60	20–22	10–15
Povrće				
Zamrznuto u komadu	300 g	60	20–25	10–15
Riba				
Riblji fileti	400 g	60	15	10–15
Pastrva	500 g	60	15–18	10–15
Jastog	300 g	60	25–30	10–15
Rakovice	300 g	60	4–6	5
Gotova jela				
Meso, povrće, prilog/ varivo/juhe	480 g	60	20–25	10–15
Meso				
Pečenje, narezano	po 125-150 g	60	8–10	15–20
Mljeveno meso	250 g	50	15–20	10–15
	500 g	50	20–30	10–15

Posebne primjene

Zamrznuta namirnica	Količina	🌡️ [°C]	⌚ [min]	⌛ [min]
Gulaš	500 g	60	30–40	10–15
	1000 g	60	50–60	10–15
Jetra	250 g	60	20–25	10–15
Zečji hrbat	500 g	50	30–40	10–15
Srneći hrbat	1000 g	50	40–50	10–15
Odreznak/kotlet/pečenica	800 g	60	25–35	15–20
Perad				
Piletina	1000 g	60	40	15–20
Pileći batak	150 g	60	20–25	10–15
Pileći odresci	500 g	60	25–30	10–15
Pureći batak	500 g	60	40–45	10–15
Pecivo				
Pecivo od lisnatog/dizanog tijesta	–	60	10-12	10–15
Pecivo/kolači od miješanog tijesta	400 g	60	15	10–15
Peciva/kruh				
Peciva	–	60	30	2
Crni kruh, narezani	250 g	60	40	15
Integralni kruh, narezani	250 g	60	65	15
Bijeli kruh, narezani	150 g	60	30	20

🌡️ Temperatura, ⌚ Vrijeme odmrzavanja, ⌛ Vrijeme izjednačavanja

Blanširanje

Povrće koje treba zamrznuti potrebno je prethodno blanširati. Na taj način kvaliteta namirnica ostaje bolje očuvana tijekom skladištenja u zamrzivaču.

Boja povrća koje se blanšira prije daljnje obrade ostaje bolje očuvana.

- Pripremljeno povrće stavite u perforiranu posudu.
- Povrće nakon blanširanja stavite u vodu s ledom da se brže ohladi. Zatim ga dobro ocijedite.

Postavke

Posebne primjene  | Blanširanje

ili

Načini rada: | Kuhanje na pari

Temperatura: 100 °C

Vrijeme blanširanja: 1 minuta

Ukuhavanje

Upotrebljavajte samo neoštećene, svježije namirnice bez utisnutih i trulih dijelova.

Staklenke

Upotrebljavajte samo neoštećene, čiste staklenke i pribor. Možete upotrijebiti staklenke s poklopcem na odvrtnanje (twist-off) kao i one sa staklenim poklopcem i gumenom brtvom.

Pazite da staklenke budu iste veličine kako bi se sve ravnomjerno ukuhalo.

Nakon punjenja staklenke namirnicama, očistite rub staklenke čistom krpom i vrućom vodom te zatvorite staklenke.

Voće

Pažljivo odaberite voće, perite ga kratko, ali temeljito i pustite da se ocijedi. Bobičasto voće perite vrlo oprezno jer je vrlo osjetljivo i brzo se zgnječi.

Uklonite po potrebi ljuske, stabljike, koštice ili kamenčiće. Usitnite veće voće. Na primjer jabuke narežite na kriške.

Veće voće s košticama (na primjer šljive, marelice) više puta ubodite s drvenim štapićem kako ne bi puknule.

Povrće

Povrće operite, očistite i narežite na sitno.

Prije ukuhavanja blanširajte povrće kako bi zadržalo vlastitu boju (pogledajte poglavlje „Posebne primjene”, odlomak „Blanširanje”).

Posebne primjene

Količina punjenja

Staklenku napunite namirnicama do maksimalno 3 cm ispod ruba. Nemojte natiskati namirnice u staklenku jer kod stiskanja dolazi do uništavanja staničnih stijenki. Lagano lupnite staklenkom po krpi tako da se sadržaj bolje raspodijeli. Staklenke ispunite tekućinom. Sve mora biti poklopljeno.

Za voće upotrijebite otopinu šećera, za povrće po želji otopinu soli ili octa.

Meso i kobasice

Dobro ispecite ili kuhajte meso prije ukuhavanja. Za nadjev pečenja možete koristiti i temeljac koji se može razblažiti s vodom. Pazite da se stakleni rub ne uprlja s masnoćom.

Samo polovicu staklenki ispunite s kobasicom, budući da se prilikom kuhanja veličina namirnice povećava.

Napomene

- Iskoristite naknadnu toplinu pa izvadite staklenke iz prostora za pripremu jela tek 30 minuta nakon isključivanja pećnice.
- Pokrijte staklenke krpom i ostavite ih da se ohlade oko 24 sata.

Ukuhavanje namirnice

- Rešetku umetnite u razinu 1.
- Staklenke postavite na rešetku. Stakla se ne smiju dodirivati.

Postavke

Posebne primjene  | Ukuhavanje ili

Načini rada | Kuhanje na pari 

Temperatura: pogledajte tablicu

Vrijeme ukuhavanja: pogledajte tablicu

Posebne primjene

Namirnice za ukuhavanje	🌡️ [°C]	🕒* [min]
Bobičasto voće		
Ribiz	80	50
Ogrozd	80	55
Brusnice	80	55
Koštuničavo voće		
Trešnje	85	55
Žute šljive	85	55
Šljive	85	55
Breskve	85	55
Ringlo	85	55
Koštuničavo voće		
Jabuke	90	50
Pasirane jabuke	90	65
Dunje	90	65
Povrće		
Grah	100	120
Bob	100	120
Krastavci	90	55
Cikla	100	60
Meso		
Prethodno kuhano	90	90
Pečeno	90	90

🌡️ Temperatura, 🕒 Vrijeme ukuhavanja

* Vrijeme ukuhavanja vrijedi za staklenke zapremnine 1,0 l. Kod staklenki od 0,5 l vrijeme se skraćuje za 15 minuta, kod staklenki od 0,25 l za 20 minuta.

Posebne primjene

Dizanje tijesta s kvascem

- Pripremite tijesto prema receptu.
- Otvorenu posudu s tijestom stavite na umetnutu rešetku.

Postavke

Posebne primjene  | Dizanje tijesta

Vrijeme: po receptu

ili

Načini rada | Kuhanje na pari 

Temperatura: 40 °C

Vrijeme: po receptu

Sterilizacija posuđa

Posuđe i dječje bočice su nakon završetka programa sterilne u smislu poznatog iskuhavanja. No prije postupka provjerite u podacima proizvođača jesu li svi dijelovi otporni na visoku temperaturu (do 100°C) i paru.

Dječje bočice rastavite na dijelove. Dječje bočice ponovno sastavite tek nakon što su se potpuno osušile. Samo se tako može izbjeći ponovno stvaranje klica.

- Sve dijelove posuđa postavite na rešetku ili u perforiranu posudu tako da se međusobno ne dodiruju (položene ili s otvorom prema dolje). Tako vruća para može neometano prolaziti kroz pojedinačne dijelove.

Postavke

Posebne primjene  | Sterilizacija posuđa

Vrijeme: 1 minuta do 10 sati

ili

Načini rada | Kuhanje na pari 

Temperatura: 100 °C

Vrijeme: 15 minuta

Priprema jelovnika - automatska

Za automatsku pripremu jelovnika možete zajedno dodati do 3 različite namirnice u jedan jelovnik, primjerice ribu s rižom i povrćem.

Namirnice se tijekom pripreme jelovnika u prostor za pripremu jela stavljaju s vremenskim pomakom, kako bi bile istovremeno gotove.

Namirnice možete birati bilo kojim redoslijedom, jer ih parna pećnica automatski sortira ovisno o trajanju vremena pripreme i pokazuje Vam kada morate umetnuti koju namirnicu.

Funkcije Završetak u i Početak u nisu ponuđene kod pripreme jelovnika.

Korištenje posebne primjene Priprema jelovnika

■ Odaberite Posebne primjene  | Priprema jelovnika.

■ Odaberite željenu namirnicu.

Ovisno o namirnici nakon odabira slijedi upit o veličini, težini i stupnju pripreme.

■ Odaberite željene vrijednosti i potvrdite s OK.

■ Odaberite Dodati namirnice.

■ Odaberite željenu namirnicu i nastavite kao kod prve namirnice.

■ Ponovite postupak eventualno za treću namirnicu.

Nakon što ste potvrdili Početak prip. jelovnika tražit će Vas se da umetnete namirnicu s najdužim vremenom pripreme.

■ Ukoliko u perforiranim posudama pripremate namirnice koje kapaju ili puštaju boju, stavite ih izravno iznad staklene posude. Na taj ćete način izbjeći prijenos okusa ili obojenja tekućinom koja kaplje.

Po završetku faze zagrijavanja parna pećnica Vam pokazuje, u kojem trenutku trebate umetnuti sljedeću namirnicu. U tom se trenutku oglašava zvučni signal.

Ovaj se postupak ponavlja i za eventualnu treću namirnicu.

Jelovniku možete dodati i namirnice koje nisu navedene. Ostale informacije naći ćete u poglavlju „Priprema s parom“, odlomak „Priprema jelovnika – ručna“.

Posebne primjene

Zagrijavanje vlažnih ručnika

- Navlažite ručnike za goste i čvrsto smotajte ručnike.
- Položite ručnike jedne do drugih u perforiranu posudu.

Postavke

Automatski programi Auto | Posebno | Zagrijavanje vlažnih ručnika

ili

Načini rada | Kuhanje na pari

Temperatura: 70 °C

Vrijeme pripreme: 2 minute

Otapanje želatine

- **Želatinu u listićima** namočite 5 minuta u posudi s hladnom vodom. Listići želatine moraju biti dobro prekriveni vodom. Ocijedite listiće želatine i izlijte vodu iz posude. Ocijedene listiće želatine vratite u posudu.
- **Mljevenu** želatinu stavite u posudu i dodajte toliko vode koliko je navedeno na pakiranju.
- Prekrijte posudu i stavite je na rešetku.

Postavke

Automatski programi Auto | Posebno | Otapanje želatine

ili

Načini rada | Kuhanje na pari

Temperatura: 90 °C

Vrijeme pripreme: 1 minuta

Dekristalizacija meda

- Lagano odvrnite poklopac i stavite staklenku u perforiranu posudu.
- U međuvremenu med jednom promiješajte.

Prilikom ukapljivanja (dekriztalizacije) meda na temperaturi od 60 °C, glavni fokus je na ponovnom dobivanju mazive namirnice.

Postavke

Automatski programi Auto | Posebno | Dekristalizacija meda

ili

Načini rada | Kuhanje na pari

Temperatura: 60 °C

Vrijeme: 90 minuta (neovisno o veličini staklenke ili količini meda u njoj)

Otapanje čokolade

U parnoj pećnici možete topiti sve vrste čokolade.

Kod uporabe biljnih masti, neotvoreno pakiranje stavite u perforiranu posudu.

- Usitnite čokoladu.
- Veće količine stavite u neperforiranu posudu za kuhanje, a manje u šalicu ili zdjelu.
- Posudu za kuhanje ili drugo posuđe prekrijte folijom otpornom na visoku temperaturu (do 100°C) i paru.
- Veće količine jednom promiješajte za vrijeme postupka.

Postavke

Automatski programi Auto | Posebno | Otapanje čokolade

ili

Načini rada | Kuhanje na pari

Temperatura: 65°C

Vrijeme pripreme: 20 minuta

Posebne primjene

Priprema jogurta

Potrebno Vam je mlijeko i početna kultura jogurta ili ferment jogurta, primjerice iz dućana prirodne hrane.

Koristite prirodni jogurt sa živim kulturama i bez dodataka. Toplinski tretiran jogurt nije prikladan.

Jogurt mora biti svjež (kratak rok trajanja).

Za pripremu jogurta prikladno je trajno i svježije mlijeko.

Trajno mlijeko možete koristiti bez daljnje obrade. Svježije mlijeko potrebno je prethodno zagrijati na 90°C (ne prokuhavati), a zatim ohladiti na 35°C. Kada koristite svježije mlijeko jogurt je nešto čvršći nego kad jogurt pripremate s trajnim mlijekom.

Jogurt i mlijeko moraju imati jednaki udio masnoće.

Staklenke nemojte pomicati niti tresti tijekom pripreme.

Nakon pripreme jogurt morate odmah ohladiti u hladnjaku.

Čvrstoća, udio masnoće i kulture koje se koriste u početnom jogurtu utječu na konzistenciju jogurta koji sami pripremate. Nisu svi jogurti prikladni za korištenje kao početni jogurt.

Savjet: Uz primjenu mliječnih fermenata jogurt se može proizvesti iz mješavine mlijeka/vrhnja. Pomiješajte $\frac{3}{4}$ l mlijeka s $\frac{1}{4}$ l vrhnja.

- Pomiješajte 100 g jogurta s 1 l mlijeka ili napravite mješavinu s fermentom jogurta prema uputama na pakiranju.
- Napunite staklenke mješavinom s mlijekom i zatvorite ih.
- Postavite zatvorene staklenke u perforiranu posudu. Stakla se ne smiju dodirivati.
- Staklenke nakon isteka odmah stavite u hladnjak. Pritom nemojte nepotrebno pomicati staklenke.

Postavke

Automatski programi Auto | Posebno | Izrada jogurta

ili

Načini rada | Kuhanje na pari

Temperatura: 40°C

Vrijeme: 5:00 h

Mogući uzroci loših rezultata

Jogurt nije čvrst:

pogrešna pohrana početnog jogurta, prekinut je hladni lanac, pakiranje je bilo oštećeno, mlijeko nije bilo dovoljno zagrijano.

Taloženje tekućine:

staklenke su pomicate, jogurt nije dovoljno brzo ohlađen.

Jogurt je poput grisa:

mlijeko je suviše zagrijano, mlijeko nije bilo besprijekorno, mlijeko i početni jogurt nisu ravnomjerno promiješani.

Topljenje slanine

Slanina neće potamniti.

- Stavite slaninu (narezanu na kockice, trakice il ploške) u neperforiranu posudu.
- Posudu prekrijte folijom otpornom na visoku temperaturu (do 100°C) i paru.

Postavke

Automatski programi Auto | Posebno | Topljenje slanine

ili

Načini rada: | Kuhanje na pari

Temperatura: 100°C

Vrijeme pripreme: 4 minute

Pirjanje luka

Pirjanje znači kuhanje u vlastitom soku, eventualno uz dodatak nešto masti.

- Usitnite luk i stavite ga u neperforiranu posudu zajedno s nešto maslaca.
- Posudu prekrijte folijom otpornom na visoku temperaturu (do 100°C) i paru.

Postavke

Automatski programi Auto | Posebno | Pirjanje luka

ili

Načini rada: | Kuhanje na pari

Temperatura: 100°C

Vrijeme pripreme: 4 minute

Posebne primjene

Cijeđenje soka iz voća

U parnoj pećnici možete cijediti sok iz mekog ili polutvrdog voća.

Za sok je najprikladnije dobro sazrelo voće: što je voće zrelije to je sok sočniji i aromatičniji.

Priprema

Odaberite i operite voće iz kojeg želite cijediti sok. Oštećene dijelove voćke odstranite.

Uklonite peteljke s grožđa ili višanja, jer one sadrže gorke tvari. Nije potrebno uklanjati peteljke s bobičastog voća.

Velike komade voća narežite na kockice debljine 2 cm. Što je voće ili povrće tvrdje, potrebno ga je rezati na manje komadiće.

Napomene

- Kako biste postigli potpuni okus pomiješajte s trpkim voćem.
- Većini voća povećat će se količina soka i poboljšati će se aroma ako se voću doda šećer i voće se ostavi tako nekoliko sati kako bi upilo šećer. Preporučujemo na 1 kg slatkog voća 50–100 g šećera, a na 1 kg trpkog voća 100–150 g šećera.
- Ako tako dobiveni sok želite sačuvati, još topli sok ulijte u čiste boce, a boce odmah potom zatvorite.

Cijeđenje soka iz voća

- Pripremljeno voće stavite u perforiranu posudu.
- Kako biste prikupili tekućinu ispod položite posudu koja nije perforirana ili posudu za prikupljanje tekućine ili staklenu posudu (ovisno o modelu).

Postavke

Načini rada | Kuhanje na pari

Temperatura: 100°C

Vrijeme: 40-70 minuta

Guljenje namirnica

- Namirnice poput rajčica, nektarina i sl. zarezite ukriž na mjestu gdje se nalazi peteljka. Tako će se kožica lakše skinuti.
- Stavite namirnice u perforiranu posudu.
- Bademe odmah nakon vađenja prelijte hladnom vodom. Inače ih nećete moći oguliti.

Postavke

Načini rada: | Kuhanje na pari

Temperatura: 100°C

Vrijeme: pogledajte tablicu

Namirnica	 [min]
Marelice	1
Bademi	1
Nektarine	1
Paprika	4
Breskve	1
Rajčice	1

 Vrijeme

Konzerviranje jabuka

Neobrađene jabuke mogu se dulje čuvati. Oparivanje jabuka sprječava truljenje. Kod optimalnog skladištenja u suhom, hladnom i dobro prozračenom prostoru jabuke se mogu držati 5 do 6 mjeseci. To vrijedi samo za jabuke, ne za ostalo koštuničavo voće.

Postavke

Automatski programi Auto | Voće | Jabuke | Cijelo

ili

Načini rada: | Kuhanje na pari

Temperatura: 50°C

Vrijeme konzerviranja: 5 minuta

Priprema umućenih poširanih jaja

- Pomiješajte 6 jaja s 375 ml mlijeka (ne utucite pjenasto).
- Začinite mješavinu jaja i mlijeka te ju ulijte u maslacem premazanu posudu.

Postavke

Načini rada: | Kuhanje na pari

Temperatura: 100°C

Vrijeme pripreme: 4 minute

Brza priprema

Namirnice u načinu rada Brza priprema  možete odmrzavati, zagrijavati i pripremati u kombinaciji s parom i mikrovalovima.



Tijekom faze zagrijavanja prostor za pripremu jela se prvo zagrijava na podešenu temperaturu čistim načinom rada s parom. Čim je ostvarena podešena temperatura, uključuju se mikrovalovi, tako da su tijekom cijele faze pripreme jela dio koji stvara paru i magnetron zajedno uključeni.

Kao u čistom načinu pripreme s parom vrijeme pripreme počinje istjecati tek kada je postignuta podešena temperatura.

Kombinirani način rada Brza priprema  ima prednost, jer namirnice

- imaju kraće vrijeme pripreme, jer se brže pripremaju nego u čistom načinu s parom
- ali nisu previše pripremljene ili isušene kao kod načina rada s mikrovalovima
- mogu se odmrznuti i zagrijati u jednom postupku pripreme
- tijekom trajanja pripreme jela nije potrebno miješanje

Odmrzavanje i zagrijavanje u načinu rada Brza priprema

	 [W]	 [min]	 [°C]	Posuđe za kuhanje
Zagrijavanje jela u tanjuru^{1, 2}				
Tjestenina s umakom od rajčice, 400 g (odnos 5 : 3)	300	7-8	90	duboki tanjur
Kosani odrezak s pireom od krumpira i kupusom, 450 g	300	11	85	duboki tanjur
Odmrzavanje i zagrijavanje^{1, 2}				
Zamrznuta variva/juhe, 250 g	300	10-11	95	Zdjela
Zamrznuta variva/juhe, 500 g	300	15-16	90	Zdjela

 snaga mikrovalova,  vrijeme,  temperatura

¹ Ne koristite poklopac.

² Namirnicu stavite na staklenu posudu u razinu 1.

Priprema krumpira u ljusci (tvrdo kuhan)

- Umetnite staklenu posudu na razinu 1.
- Oprane krumpire u ljusci stavite jedan uz drugi u perforiranu posudu za pripremu jela.

Postavke



Automatski programi  | Povrće | Krumpir | Krumpir u ljusci | Tvrde kuhano | ... | Brza priprema

ili

Načini rada | Brza priprema

Snaga mikrovalova/Temperatura: 80 W + 100°C

Vrijeme pripreme: pogledajte tablicu

Veličina krumpira	Količina		 [min]
mali (40–60 g)	200 g (4 kom.)	2	15
	600 g (12 kom.)	2	18
	1000 g (20 kom.)	2	21
srednji (90–110 g)	200 g (2 kom.)	2	18
	600 g (6 kom.)	2	21
	1000 g (10 kom.)	2	24
veliki (140–160 g)	300 g (2 kom.)	2	22
	600 g (4 kom.)	2	25
	900 g (6 kom.)	2	29

 razina,  vrijeme pripreme

Brza priprema

Priprema riže

Riža tijekom kuhanja bubri i zato se mora pripremati u tekućini. Upijanje vlage, a time i omjer riže i tekućine ovise o vrsti riže.

Za vrijeme pripreme jela riža u potpunosti upija tekućinu, stoga na taj način neće doći do gubitka hranjivih tvari.

Posude za kuhanje

Koristite neperforiranu posudu.

Priprema

Rižu operite prije pripreme. Ako rižu perete u posudi za kuhanje, ponovo pažljivo odlijte vodu.

Savjet: Potrebna količina tekućine može se odrediti pomoću vage ili „metode šalice“.

Za „metodu šalice“ prvo u šalicu napunite željenu količinu riže, a zatim stavite rižu u posudu za kuhanje. Zatim izmjerite potrebnu količinu tekućine (pogledajte tablicu) pomoću šalice i dodajte riži.

Pazite da je riža ravnomjerno raspodijeljena u posudi za kuhanje.

Postavke



Automatski programi  | Riža | ... | Brza priprema





ili

Načini rada  | Brza priprema 

Snaga mikrovalova/Temperaturata: pogledajte tablicu

Vrijeme pripreme: pogledajte tablicu

	Omjer riža : tekućina	Prilozi	 ⁴	 [W]	 [min]	 [°C]
Basmati riža	1 : 2	Sol	2	300	9	100
Parboiled riža	1 : 2	Sol	2	150	17	100
Riža na mlijeku	1 : 3	Šećer ¹	2	150	21	100

⁴ razina,  snaga mikrovalova,  vrijeme pripreme,  temperatura

¹ Dodati nakon postupka pripreme.

Odmrzavanje i zagrijavanje jela s mikrovalovima

Za odmrzavanje i zagrijavanje namirnica načelno preporučujemo podesiti sljedeću snagu mikrovalova:

 [W]	Odmrzavanje
80	vrlo osjetljive namirnice: maslac, vrhnje i torta s kremom od slatkog vrhnja i maslaca, sir
150	sve druge namirnice
Zagrijavanje	
450	Hrana za dojenčad i djecu
600	različite namirnice; zamrznuta gotova jela koja se ne trebaju zapeći
850	
1000	Napitci

 Snaga mikrovalova

Potrebno vrijeme ovisi o svojstvima, količini i početnoj temperaturi namirnice. Vremena ćete pronaći u tablicama na stranicama u nastavku.

Odmrzavanje i zagrijavanje jela s mikrovalovima

Odmrzavanje

Kada se namirnica nježno odmrzava, vitamini i hranjivi sastojci ostaju očuvani.

 **Opasnost od infekcije zbog stvaranja klica.**

Klice poput salmonele mogu izazvati teška trovanja hranom.

Kod odmrzavanja ribe i mesa (pogotovo peradi) vodite računa o čistoći.

Tekućinu koja je nastala prilikom odmrzavanja, ne smijete koristiti.

Obradite namirnice odmah nakon izjednačavanja vremena.

Savjeti

- Stavite zamrznute namirnice bez ambalaže u staklenu posudu ili u zdjelu da se otope. Kod većih količina namirnica zamrznutu namirnicu stavite u posudu prikladnu za uporabu u mikrovalnoj pećnici te istu položite na staklenu posudu.
- Duboko zamrznuta gotova jela možete istovremeno odmrznuti i zagrijati. Pročitajte upute na pakiranju.

Odmrzavanje namirnica

Upotrebljavajte posuđe prikladno za mikrovalnu pećnicu.

- Zamrznutu namirnicu stavite na staklenu posudu u razinu 1.
- Po potrebi pokrijte zamrznutu namirnicu.
- Odaberite Posebne primjene .
- Odaberite Odmrzavanje | Mikrovalovi.
- Po potrebi promijenite predloženu snagu i vrijeme odmrzavanja.

- Odaberite Početak.

- Tijekom odmrzavanja: namirnice nanovo promiješajte, okrenite ili rasporedite. Vanjske slojeve promiješajte prema sredini jer se rubovi brže zagrijavaju.

Vrijeme izjednačavanja je vrijeme mirovanja, u kojima se temperatura u namirnici ravnomjerno raspoređuje.

- Ostavite namirnicu da nakon odmrzavanja odstoji na sobnoj temperaturi nekoliko minuta kako bi se temperatura unutar namirnice ravnomjerno raspodijelila.

Alternativne postavke

Načini rada  | Mikrovalovi 

Snaga mikrovalova: pogledajte tablicu
Trajanje odmrzavanja: pogledajte tablicu
Vrijeme izjednačavanja: pogledajte tablicu

Napomene u svezi tablice



Imajte na umu navedene snage mikrovalova, vremena i vremena izjednačavanja. Pri tome imajte na umu stanje, količinu i izlaznu temperaturu namirnica.

Biranje vremena



- Načelno treba odabrati srednje vrijeme.

Odmrzavanje i zagrijavanje jela s mikrovalovima

Otapanje u načinu rada s mikrovalovima

Zamrznuta namirnica	Količina	 [W]	 [min]	 [min]	Miješanje/ okretanje/ premještanje	Poklopac
Mliječni proizvodi						
Slatko vrhnje	250 ml	80	14	10–15	svakih 5 minuta	da
Maslac	250 g	80	12–14	5–10	nakon polovice vremena	da
Kriške sira	250 g	80	6-7	10–15; kriški sira međusobno podijelite	nakon 3 minute	ne
Mlijeko	500 ml	150	22–23	5–10	2-puta nakon svakih 7 minuta	da
Kolači/sitni kolačići						
Pješčani kolač (1 komad)	100 g	150	1–2	5–10	–	da
Pješčani kolač (1 komad)	300 g	150	3-4	10–15	nakon polovice vremena	da
Voćni kolač (3 komada)	3 x 100 g	150	9–10	10–15	nakon 5 minuta	da
Kolač s maslacem (3 komada)	3 x 100 g	150	5–6	10–15	nakon polovice vremena	da
Torta sa šlagom/ Torta s kremom (1 komad)	100 g	80	3-4	10–15	–	da
Torta sa šlagom/ Torta s kremom (3 komada)	3 x 100 g	80	5,5–6,5	10–15	nakon polovice vremena	da
Peciva (4 komada)	4 x oko 50 g	150	4-5	5–10	nakon polovice vremena	ne
Voće						
Jagode, maline	150 g	80	11–12	5–10	nakon polovice vremena	da
Ribiz	250 g	80	13–14	5–10	nakon polovice vremena	da

Odmrzavanje i zagrijavanje jela s mikrovalovima

Zamrznuta namirnica	Količina	 [W]	 [min]	 [min]	Miješanje/okretanje/premještanje	Poklopac
Šljive	500 g	150	13–15	5–10	nakon polovice vremena	da
Meso						
Mljeveno goveđe meso	500 g	150 + 80	8–9 + 17–19	10–15	2 puta nakon svakih 10 minuta	ne
Piletina	1000 g	150	25–28	10–15	svakih 10 minuta	ne
Povrće						
Grašak	250 g	150	9–10	5–10	nakon polovice vremena	da
Šparoge	250 g	150	11–12	5–10	nakon 5 minuta	da
Grah	500 g	150	16–17	5–10	2 puta nakon svakih 5 minuta	da
Crveni kupus (porcija)	500 g	150	18–19	5–10	2 puta nakon svakih 5 minuta	da
Špinat (porcija)	300 g	150	14–15	10–15	2 puta nakon svakih 5 minuta	da

 Snaga mikrovalova,  Vrijeme odmrzavanja,  Vrijeme izjednačavanja

Odmrzavanje i zagrijavanje jela s mikrovalovima

Zagrijavanje

Obvezno pogledajte poglavlje „Sigurnosne napomene i upozorenja“, odlomak „Propisna uporaba“.

 Opasnost od ozljede vrućom namirnicom.

Ako su namirnice za bebe i djecu previše zagrijane, djeca se mogu opeći.

Hranu za bebe i djecu zagrijavajte samo 60–70 sekundi na 450 W.

Nakon zagrijavanja obavezno promiješajte, odnosno promućkajte namirnicu, posebice hranu za dojenčad i djecu i probajte hranu, kako se djeca ne bi opekla.

 Opasnost od ozljeda previsokim tlakom u zatvorenim spremnicima ili bocama.

Kod zagrijavanja se u zatvorenim posudama ili bocama stvara tlak koji može uzrokovati eksploziju.

Nikada nemojte zagrijavati namirnice ili tekućine u zatvorenim posudama ili bocama. Posude prethodno otvorite, a kod dječjih bočica prethodno skinite poklopac i dudu.

Opasnost od ozljeda vrućom tekućinom.

Kod kuhanja, a naročito kod naknadnog zagrijavanja tekućina u načinu rada Mikrovalovi  može se dogoditi da je temperatura vrenja dođe dosegnuta, ali da se tipični mjehurići pare još ne pojavljuju. Tekućina ne vrije ravnomjerno.

Takav zaostatak vrenja može dovesti trenutnog eksplozivnog kipljenja, tako da se prilikom vađenja posude možete opeći o vruću tekućinu. U nepovoljnim uvjetima tlak može biti toliko jak, da se vrata sama otvore.

Tekućinu promiješajte prije zagrijavanja ili kuhanja.

Nakon zagrijavanja pričekajte barem 20 sekundi, prije nego što izvadite posudu iz prostora za pripremu jela. Tijekom zagrijavanja u posudu možete dodatno staviti stakleni štapić ili sličan predmet ukoliko ga imate na raspolaganju.

Odmrzavanje i zagrijavanje jela s mikrovalovima

Savjeti

- Uvijek upotrebljavajte poklopac, osim kad zagrijavate napitke i pečena pirnana jela.
- Imajte na umu, da namirnice s izlaznom temperaturom od oko 5°C (temperatura hladnjaka), trebaju dulje vrijeme za zagrijavanje nego namirnice sa sobnom temperaturom.
- Ukoliko niste sigurni da li su namirnice dovoljno zagrijane, namjestite dodatno vrijeme.
- Duboko zamrznuta gotova jela možete istovremeno odmrznuti i zagrijati. Pročitajte upute na pakiranju.

Zagrijavanje namirnica

Upotrebljavajte posude prikladno za mikrovalnu pećnicu.

- Namirnicu koja se zagrijava postavite na staklenu posudu u razinu 1.
- Namirnicu po potrebi poklopite.
- Odaberite Posebne primjene .
- Odaberite Zagrijavanje | Mikrovalovi.
- Po potrebi promijenite predloženu snagu i vrijeme.
- Odaberite Početak.
- Tijekom zagrijavanja: namirnice nanovo promiješajte, okrenite ili rasporedite. Vanjske slojeve promiješajte prema sredini jer se rubovi brže zagrijavaju.

 Opasnost od opekline vrućim površinama.

Parna pećnica se zagrijava tijekom uporabe. Možete se opeći na prostoru za pripremu jela, vodilicama za prihvat i priboru. Na donjoj se strani posuđa mogu nakupiti kapljice vode. Za rukovanje vrućom pećnicom i prilikom vađenja vrućeg posuđa navucite kuhinjske rukavice.

Vrijeme izjednačavanja je vrijeme mirovanja, u kojima se temperatura u namirnici ravnomjerno raspoređuje.

- Ostavite namirnicu da nakon zagrijavanja odstoji na sobnoj temperaturi nekoliko minuta kako bi se temperatura unutar namirnice ravnomjerno raspodijelila.

Alternativne postavke

Načini rada | Mikrovalovi 

Snaga mikrovalova: pogledajte tablicu

Vrijeme: pogledajte tablicu

Vrijeme izjednačavanja: pogledajte tablicu

Napomene u svezi tablice



Imajte na umu navedene snage mikrovalova, vremena i vremena izjednačavanja. Pri tome imajte na umu stanje, količinu i izlaznu temperaturu namirnica.

Biranje vremena



- Načelno treba odabrati srednje vrijeme.

Odmrzavanje i zagrijavanje jela s mikrovalovima

Zagrijavanje u načinu rada s mikrovalovima

Namirnica	Količina	 [W]	 [min:s]	 [min]	Miješanje/ okretanje/ premještanje	Poklopac
Napitci¹						
Kava, temperatura konzumiranja 60–65°C	1 šalica (200 ml)	1000	1:10–1:20	–	prije zagrijavanja	Ne
Mlijeko, temperatura konzumiranja 60–65°C	1 čaša/ krigla (200 ml)	1000	1:20–1:30	–	prije zagrijavanja	Ne
Zakuhavanje vode	1 šalica (125 ml)	1000	1:40–1:50	–	prije zagrijavanja	Ne
Dječja bočica (mlijeko)	oko 200 ml	450	1:30–1:40	1	prije konzumacije	Ne
Kuhano vino, grog, temperatura konzumiranja 60–65°C	1 čaša/ krigla (200 ml)	1000	1:00–1:10	–	prije zagrijavanja	Ne
Namirnica²						
Dječja hrana (sobna temperatura)	1 čaša (190 g)	450	1:00–1:10	1	prije konzumacije	Ne
Pečeni kotlet	200 g	600	4:20–4:50	1	nakon polovice vremena	Ne
Riblji filet, pečen	200 g	600	3:50–4:20	1	nakon polovice vremena	Ne
Pečenje s umakom	200 g	600	4:50–5:20	1	nakon polovice vremena	Da
Prilozi	250 g	600	3:40–4:10	1	nakon polovice vremena	Da
Povrće	250 g	600	3:50–4:20	1	nakon polovice vremena i prije konzumacije	Da
Umaci za pečenje	250 g	600	4:10–4:40	1	nakon polovice vremena i prije konzumacije	Da

Odmrzavanje i zagrijavanje jela s mikrovalovima

Namirnica	Količina	 [W]	 [min:s]	 [min]	Miješanje/ okretanje/ premještanje	Poklopac
Juha/Varivo	250 g	600	4:00–4:30	1	nakon polovi- ce vremena i prije konzuma- cije	Da
	500 g	600	7:00–7:30	1	nakon polovi- ce vremena i prije konzuma- cije	Da

 Snaga mikrovalova,  Vrijeme,  Vrijeme izjednačavanja

- 1 Spriječite pojavljivanje kožice na površini tekućine tako da prije zagrijavanja promiješate tekućinu. Nakon zagrijavanja pričekajte barem 20 sekundi, prije nego što izvadite posudu iz prostora za pripremu jela. Tijekom zagrijavanja u posudu možete dodatno staviti stakleni štapić ili slični predmet ukoliko ga imate na raspolaganju.
- 2 Vremena vrijede za početnu temperaturu namirnice od oko 5°C. Kod namirnica koja se uobičajeno ne spremaju u hladnjak polazi se od sobne temperature od oko 20°C. Namirnice zagrijavajte na temperaturi od 70–75°C (uz iznimku hrane za dojenčad i osjetljivih umaka).

Brojni automatski programi vode praktično i sigurno do optimalnih rezultata pripreme.

Kategorije

Automatski programi  su zbog bolje preglednosti razvrstani po kategorijama. Jednostavno odaberite automatski program koji je odgovarajući za jelo koje pripremate i slijedite upute na zaslonu.

Uporaba automatskih programa

■ Odaberite Automatski programi .

Pojavljuje se popis za odabir.

■ Odaberite željenu kategoriju (primjerice Riba).

Prikazuju se automatski programi koje imate na raspolaganju u odabranoj kategoriji.

■ Odaberite željeni automatski program.

■ Slijedite upute na zaslonu.

Savjet: Preko  Info možete ovisno o postupku pripreme pozvati primjerice informacije za umetanje jela.

Napomene za primjenu

- Nakon postupka pripreme jela pričekajte da se prostor za pripremu jela prvo ohladi na sobnu temperaturu prije nego što pokrenete automatski program.
- Podaci o težini odnose se na težinu po komadu. Istovremeno možete pripremati jedan komad lososa od 250 g ili deset komada lososa od 250 g.
- Stupanj pripreme se prikazuje nizom od sedam segmenata. Vi podešavate željeni stupanj pripreme, tako što ćete dodirnuti odgovarajući segment.
- U kategoriji Riža pored programa za rižu dugog i okruglog zrna imate na raspolaganju dodatan odabir *Općenito*. Ovaj automatski program koristite kada želite pripremati rižu sorte dugog ili okruglog zrna, a koja nije na raspolaganju u obliku zasebnog automatskog programa.
- Kod nekih se automatskih programa vrijeme početka ili završetka može promijeniti pomoću *Početak* u ili *Završetak* u.
- Pod točkom izbornika *Prikaz koraka* pripreme navode se pojedini koraci automatskog programa. Kod nekih automatskih programa dodatno imate na raspolaganju točku izbornika *Prikazati radnje*. Potrebne radnje, poput umetanja namirnice ili dodavanja sastojaka, možete pozvati pomoću ove točke izbornika. Tijekom postupka pripreme možete vidjeti radnje pomoću  Info.

Automatski programi

- Kada umećete namirnicu u vrući prostor za pripremu jela, budite oprezni prilikom otvaranja vrata. Može izaći vruća para. Odmaknite se korak unazad i pričekajte dok para ne nestane. Pazite da ne dođete u dodir s vrućom parom niti s vrućim stjenkama prostora za pripremu jela. Postoji opasnost od oparivanja i opekline.
- Ako po isteku automatskog programa jelo još nije dovoljno kuhano, odaberite **Naknadna priprema**.
- Automatski programi mogu se pohraniti kao **Osobni programi**.

Traženje

(ovisno o jeziku)

Pod **Automatski programi** možete tražiti naziv kategorije i automatskog programa.

Ovdje se radi u pretrazi punog teksta kod kojeg možete tražiti i dijelove riječi.

Nalazite se u glavnom izborniku.

- Odaberite **Automatski programi** .

Pojavljuje se lista za odabir kategorija.

- Odaberite **Traženje**.
- Tipkovnicom unesite tekst kojeg tražite, primjerice „Losos“.

U podnožju se pojavljuje broj pogodaka.

Ako nema točnih rezultata ili ako je pronađeno više od 40 točnih rezultata, polje rezultata se deaktivira te morate promijeniti tekst pretrage.

- Odaberite **XX** rezultata.

Prikazuju se pronađene kategorije koje imate na raspolaganju.

- Odaberite željeni automatski program ili kategoriju, te naknadno željeni automatski program.

Pokreće se automatski program.

- Slijedite upute na zaslonu.

Pod MyMiele  možete pohraniti često korištene primjene.

Posebice kod automatskih programa onda više ne morate prolaziti kroz sve razine izbornika, kako biste pokrenuli program.



Savjet: Točke izbornike koje ste unijeli pod MyMiele možete postaviti i kao početni prikaz na zaslonu (pogledajte poglavlje „Postavke“, odlomak „Početni zaslon“).

Dodavanje unosa

Možete dodati do 20 unosa.

- Odaberite MyMiele .
- Odaberite Dodavanje zapisa.

Možete odabrati točke iz sljedećih rubrika:

- Načini rada
- Automatski programi Auto
- Posebne primjene 
- Osobni programi 
- Održavanje 

- Potvrdite s OK.

Na listi se prikazuje odabrana točka i pripadajući simbol.

- Isto tako postupite s ostalim unosima. Na izbor su ponuđene samo još ne odabrane točke.

Brisanje unosa

- Odaberite MyMiele .
- Dodirnite unos koji želite izbrisati, toliko dugo dok se ne pojavi kontekstni izbornik.
- Odaberite Brisati.

Unos se briše s liste.

Pomicanje unosa

- Odaberite MyMiele .
- Dodirnite unos koji želite premjestiti toliko dugo dok se ne pojavi kontekstni izbornik.
- Odaberite Pomicanje.

Oko unosa se pojavljuje narančasti okvir.

- Pomaknite unos.

Unos stoji na željenom položaju.

Osobni programi

Možete podesiti i pohraniti do 20 osobnih programa.

- Možete kombinirati do 9 koraka pripreme kako biste što točnije opisali tijek omiljenih ili često pripremanih recepata. U svakom koraku odaberite postavke, poput primjerice načina rada, temperature i vremena pripreme.
- Možete unijeti naziv programa koji pripada Vašem receptu.

Kad svoj program ponovno pozovete i pokrenete, on se odvija automatski.

Ostale mogućnosti za izradu osobnih programa:

- Pohranite nakon isteka automatski program ili posebnu primjenu pod osobni program.
- Pohranite nakon isteka postupka pripreme podešeno vrijeme pripreme.

Potom unesite naziv programa.

Sastavljanje osobnih programa

- Odaberite **Osobni programi** .

- Odaberite **Izrada programa.**

Sada možete odrediti postavke za prvi korak pripreme.

Slijedite upute na zaslonu:

- Odaberite i potvrdite željene postavke.

Određene su sve postavke za prvi korak pripreme.

Možete dodati daljnje korake pripreme jela, primjerice ako nakon prvog načina rada treba upotrijebiti još jedan.

- Kad su potrebni dodatni koraci pripreme odaberite **Dodati i** postupite kao kod prvog koraka pripreme.

Ako želite kontrolirati postavke ili ih želite naknadno mijenjati, dodirnite dotični korak pripreme.

- Kad ste odredili sve potrebne korake pripreme odaberite **Pohraniti.**

- Pomoću tipkovnice unesite naziv programa.

Znakom **↵** duže nazive programa možete prebaciti u drugi red.

- Kada ste unijeli ime programa, odaberite **Pohraniti.**

Na zaslonu se prikazuje potvrda da je naziv Vašeg programa pohranjen.

- Potvrdite s **OK.**

Pohranjeni program možete odmah ili vremenski pomaknuto pokrenuti ili izmijeniti korake pripreme.

Pokretanje osobnih programa

- Gurnite namirnice u prostor za pripremu jela.
- Odaberite **Osobni programi** .
- Odaberite željeni program.

Ovisno o postavkama programa prikazuju se sljedeće točke izbornika:

- Pokretanje odmah
Program se odmah pokreće. Odmah se uključuje grijanje prostora za pripremu jela.
- Završetak u
Određujete vrijeme kad treba završiti neki program. Osvjetljenje prostora za pripremu jela se u tom trenutku automatski isključuje.
- Početak u
Određujete vrijeme kad program treba početi. Osvjetljenje prostora za pripremu jela se u tom trenutku automatski uključuje.
- Prikaz koraka pripreme
Na zaslonu se prikazuje sažetak Vaših postavki.
- Odaberite željenu točku izbornika.

Program se pokreće odmah ili u zadano vrijeme.

- Kada je program završio odaberite **Zatvoriti**.

Promjena koraka pripreme

Ne možete mijenjati korake automatskih programa, koje ste pohranili pod osobnim imenom.

- Odaberite **Osobni programi** .
- Dodirnite program koji želite promijeniti toliko dugo dok se ne pojavi kontekstni izbornik.
- Odaberite **Promijeniti**.
- Odaberite korak pripreme, koji želite promijeniti ili **Dodati** kako biste dodali korak pripreme.
- Odaberite i potvrdite željene postavke.
- Ako želite pokrenuti promijenjeni program, bez da ga mijenjate, odaberite **Započeti**.
- Kada ste promijenili sve postavke, odaberite **Pohraniti**.

Na zaslonu se prikazuje potvrda da je naziv Vašeg programa pohranjen.

- Potvrdite s **OK**.

Pohranjeni program je promijenjen i možete ga pokrenuti odmah ili s vremenskim pomakom.

Osobni programi

Promjena naziva osobnih programa

- Odaberite **Osobni programi** .
- Dodirnite program koji želite promijeniti toliko dugo dok se ne pojavi kontekstni izbornik.
- Odaberite **Preimenovati**.
- Pomoću tipkovnice promijenite naziv programa.

Znakom  duže nazive programa možete prebaciti u drugi red.

- Kada ste promijenili ime programa, odaberite **Pohraniti**.

Na zaslonu se prikazuje potvrda da je naziv Vašeg programa pohranjen.

- Potvrdite s **OK**.

Ime programa je promijenjeno.

Brisanje osobnih programa

- Odaberite **Osobni programi** .
- Dodirnite program koji želite obrisati toliko dugo dok se ne pojavi kontekstni izbornik.
- Odaberite **Brisati**.
- Upit potvrdite s **Da**.

Program se briše.

Putem **Postavke** | **Tvorničke postavke** | **Osobni programi** možete istovremeno obrisati sve osobne programe.

Premještanje osobnih programa

- Odaberite **Osobni programi** .
- Dodirnite program koji želite premjestiti toliko dugo dok se ne pojavi kontekstni izbornik.
- Odaberite **Pomicanje**.



Oko unosa se pojavljuje narančasti okvir.

- Premjestite program.

Program stoji na željenom položaju.

Podaci za ispitivačke institute



Probna jela prema EN 60350-1 (način rada Kuhanje na pari)

Probno jelo	Posude za kuhanje	Količina [g]	 ⁴	 ² [°C]	 [min]
Naknadno dodavanje pare					
Brokula (8.1)	1x DGGL 1/2-40L	300	po želji	100	3
Raspodjela pare					
Brokula (8.2)	2x DGGL 1/2-40L	maks.	po želji ³	100	3
Kapacitet uređaja					
Grašak (8.3)	4x DGGL 1/2-40L	po 875	2, 4 ⁴	100	5

⁴ Razina(e), ² Temperatura,  Vrijeme pripreme

- 1 Posudu za sakupljanje tekućine ili staklenu posudu (ovisno o modelu) gurnite u razinu 1.
- 2 Umetnite probno jelo u prazan prostor za pripremu jela (prije nego što započnete s fazom zagrijavanja).
- 3 Gurnite 2x DGGL 1/2-40L jedan za drugim u razinu.
- 4 Gurnite po 2x DGGL 1/2-40L jedan za drugim u razine za umetanje.
- 5 Test je završen kada temperatura na najhladnijem mjestu iznosi 85°C.

Probna jela prema jelovniku¹ (način rada Kuhanje na pari)





Probno jelo	Posude za kuhanje	Količina [g]	 ⁴	 [°C]	Visina [cm]	 [min]
Krumpir, tvrdo kuhani, na četvrtine prerezan ³	1/2 DGGL 40 L	800	4	100	–	17
Filet lososa, zamrznut, ne odmrznut	1/2 DGGL 40 L	4 x 150	2	100	< 2,5 ≥ 2,5 ≤ 3,2 > 3,2	9 10 11
Komadići brokule	1/2 DGGL 40 L	600	3	100	–	4





⁴ razina,  temperatura,  vrijeme pripreme

- 1 Postupak pogledajte u poglavlju „Priprema na pari“, odlomak „Priprema jelovnika - ručna“.
- 2 Umetnite staklenu posudu na razinu 1.
- 3 Umetnite 1. probno jelo (krumpir) u hladan prostor za pripremu jela (prije nego što započnete s fazom zagrijavanja).

Podaci za ispitivačke institute





Probna jela prema EN 60705 (način rada Brza priprema ¹⁾)

Probno jelo	 ²	 [W]	 ³ [°C]	 [min]	 ⁴ [min]	Napomena
Sladoled, 1000 g (12.3.1)	1	150	80	19–20	120	Posuda: pogledajte opis 12.3.1.2 i prilog B, promjer na gornjem rubu 250 x 250 mm, pripremati otklopljeno
Pješčani kolač, 475 g (12.3.2)	1	300	85	7	5	Posuda: pogledajte opis 12.3.2.2 i prilog B, vanjski promjer na gornjem rubu 220 mm, pripremati otklopljeno

¹ razina,  snaga mikrovalova, ² temperatura, ³ vrijeme odmrzavanja ili pripreme, ⁴ vrijeme izjednačavanja

- 1 Kombinirani način rada kuhanja na paru i mikrovalova.
- 2 Staklenu posudu koristite kao površinu za odlaganje.
- 3 Umetnite probno jelo u prazan prostor za pripremu jela (prije nego što započnete s fazom zagrijavanja).
- 4 Ostavite probno jelo da odstoji na sobnoj temperaturi. Tijekom tog vremena temperatura se unutar namirnice ravnomjerno raspoređuje.

Ispitna jela prema EN 60705 (način rada Mikrovalovi)

Probno jelo	 ¹	 [W]	 [min]	 ² [min]	Napomena
Sladoled, 1000 g (12.3.1)	1	450	19–20	120	Posuda: pogledajte opis 12.3.1.2 i prilog B, promjer na gornjem rubu 250 x 250 mm, pripremati otklopljeno
Pješčani kolač, 475 g (12.3.2)	1	450 + 300	4 + 10–10:30	5	Posuda: pogledajte opis 12.3.2.2 i prilog B, vanjski promjer na gornjem rubu 220 mm, pripremati otklopljeno
Mljeveno meso, 900 g (12.3.3)	1	600 + 450	8 + 18–19	5	Posuđe: pogledajte opis 12.3.3.2 i prilog B, promjer na gornjem rubu 250 x 124 mm, pripremati otklopljeno, posudu staviti poprečno u prostor za pripremu jela
Odmrzavanje mesa (mljevene govedine), 500 g (13.3)	1	150 + 80	8–9 + 17–19	10	Posuđe: pogledajte opis 13.3.2 i prilog B, odmrzavati otvoreno, okrenuti nakon polovice vremena
Maline, 250 g (A.3.2)	1	80	12–13	3	Posuda: pogledajte opis A.3.2.2, odmrzavati otvoreno

¹ Razina,  Snaga mikrovalova,  Vrijeme odmrzavanja ili pripreme,  Vrijeme izjednačavanja

1 Staklenu posudu koristite kao površinu za odlaganje.

2 Ostavite probno jelo da odstoji na sobnoj temperaturi. Tijekom tog vremena temperatura se unutar namirnice ravnomjerno raspoređuje.

Čišćenje i održavanje

 Opasnost od ozljede o vruće površine.

Parna pećnica se zagrijava tijekom uporabe. Možete se opeći na prostoru za pripremu jela, vodilicama za prihvat i priboru.

Prije početka čišćenja pričekajte da se prostor za pripremu jela, vodilice za prihvat i pribor prvo ohlade.

 Opasnost od ozljeda uzrokovanih strujnim udarom.

Para parnog čistača može doprijeti do dijelova pod naponom i uzrokovati kratki spoj.

Za čišćenje nemojte nikada upotrebljavati parni čistač.

Sve vanjske površine mogu se obojiti ili promijeniti boju, ako upotrebljavate neprikladno sredstvo za čišćenje.

Sve su površine osjetljive na ogrebotine. U određenim okolnostima ogrebotine mogu uzrokovati pucanje staklenih površina.

Za čišćenje isključivo upotrebljavajte sredstva namijenjena kućanstvu.

Odmah uklonite ostatke sredstva za čišćenje.

Ne upotrebljavajte alifatska otapala koja sadrže ugljikovodik. Navedeno može dovesti do bubrenja brtvi.

Snažna zaprljanja mogu oštetiti parnu pećnicu u određenim okolnostima.

Očistite prostor za pripremu jela, unutarnju stranu vrata i brtvu na vratima čim se ohlade. Ako čekate predugo čišćenje se nepotrebno otežava, a u iznimnim slučajevima je nemoguće.

Ako je parna pećnica u kvaru, kad je uključena, mikrovalovi se mogu širiti izvan kućišta, što bi bilo opasno za korisnika.

Provjerite jesu li vrata ili brtva na vratima oštećeni. Načine rada s mikrovalovima nemojte upotrebljavati dok uređaj ne popravi servisni tehničar.

- Nakon svakog korištenja parne pećnice potrebno je očistiti i osušiti prostor za pripremu jela i pribor.
- Vrata zatvorite tek kad je prostor za pripremu jela potpuno suh.

Savjet: Ako se parnu pećnicu dulje vrijeme neće upotrebljavati, još ju jednom temeljito očistite kako bi se izbjeglo stvaranje neugodnih mirisa i sl. Ostavite vrata otvorena.

Neprikladna sredstva za čišćenje

Kako ne biste oštetili površine, za čišćenje nemojte upotrebljavati:

- sredstva za čišćenje koja sadrže sodu, amonijak, kiseline ili klor
- sredstva za uklanjanje kamenca
- abrazivna sredstva za čišćenje (npr. prašak za ribanje, mlijeko za ribanje, kamen za čišćenje)
- sredstva za čišćenje koja sadrže otapala
- sredstva za čišćenje plemenitog čelika
- sredstva za čišćenje perilica posuđa
- sredstva za čišćenje stakla
- sredstvo za čišćenje staklokeramičkih ploča za kuhanje
- grube četke i spužvice za ribanje (npr. spužvice za čišćenje lonaca ili korištene spužvice s ostacima sredstva za ribanje)
- gumice za uklanjanje prljavštine
- oštre metalne strugalice
- čeličnu vunu
- spirale od plemenitog čelika
- točkasto čišćenje s mehaničkim sredstvima za čišćenje
- sredstva i sprej za čišćenje pećnice

Čišćenje prednje strane

- Očistite prednju stranu uređaja sa čistom spužvicom, sredstvom za ručno pranje posuđa i toplom vodom.
- Prednju stranu na kraju osušite mekom krpom.

Savjet: Za čišćenje možete upotrijebiti i čistu, vlažnu krpu od mikrovlakana bez sredstva za čišćenje.

Čišćenje i održavanje

Čišćenje prostora za pripremu jela

Nakon svakog korištenja očistite i osušite prostor za pripremu jela, brtve vrata, sabirne žljebove i unutrašnju stranu vrata.

- Uklonite:
 - kondenzat spužvom ili spužvastom krpom,
 - blagu masnoću uklonite spužvastom krpom, sredstvom za ručno pranje i toplom vodom.
- Nakon čišćenja površine isperite čistom vodom, sve dok u potpunosti ne uklonite sve ostatke sredstva za čišćenje.
- Sve površine na kraju osušite krpom.

Čišćenje tipke za automatsko otvaranje vrata

Pazite da tipka za automatsko otvaranje vrata ne bude slijepljena zbog ostataka hrane.

- Zaprljanja na automatskom otvaranju vrata **odmah** očistite s čistom spužvom, sredstvom za ručno pranje i toplom vodom.
- Nakon čišćenja površine isperite čistom vodom, sve dok u potpunosti ne uklonite sve ostatke sredstva za čišćenje.

Čišćenje spremnika za vodu

- Spremnik za vodu izvadite nakon svakog postupka pripreme s parom.
- Uklonite zaštitu od prelijevanja.
- Ispraznite spremnik za vodu.
- Ručno isperite spremnik s vodom i osušite ga naknadno, kako bi spriječili stvaranje mrlja od kamenca.
- Ponovno namjestite zaštitu od prelijevanja na spremnik za vodu. Pazite da je zaštita od prelijevanja pravilno utisnuta.

Čišćenje pribora

Sav pribor prikladan je za pranje u perilici posuđa.

Čišćenje staklene zdjele, rešetke, posuda za kuhanje

- Nakon svake uporabe isperite i osušite staklenu posudu, rešetku i posudu za kuhanje.
- Uklonite plavkaste mrlje na posudi za pripremu jela s octom i isperite pod mlazom čiste vode.

Čišćenje vodilice za prihvat

Vodilice za prihvat su prikladne za pranje u perilici posuđa.

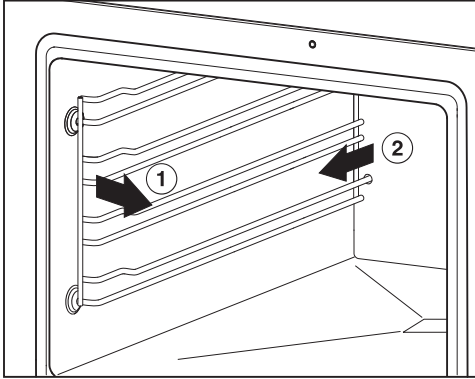

- Povucite vodilicu za prihvat srijeda iz pričvršćenja (1.) i izvadite je (2.).
- Vodilicu za prihvat operite u perilici posuđa ili pomoću čiste spužve, sredstva za ručno pranje i tople vode.

Ugradnja se vrši obrnutim redoslijedom.

- Vodilice za prihvat ponovo pažljivo postavite.

Ako vodilice za prihvat nisu pravilno postavljene, nema zaštite od prevrtanja ili izvlačenja.

Vodilice za prihvat sjede u plastičnim utorima. Provjerite imaju li utori oštećenja.

Ako su utori oštećeni, do njihove izmjene ne koristite načine rada s mikrovalovima.

Održavanje

Funkcije Završetak u i Početak u ne nude se u programima održavanja.

Uklanjanje kamenca u parnoj pećnici

Preporučamo Vam korištenje Miele tableta za uklanjanje kamenca (pogledajte „Dodatni pribor“). One su razvijene specijalno za Miele proizvode, kako bi se optimirao proces uklanjanja kamenca. Ostala sredstva za uklanjanje kamenca, koja osim limunske kiseline sadrže i ostale kiseline i/ili sadrže ostale neželjene tvari poput klorida, mogu oštetiti proizvod. Osim toga, njihovo djelovanje ne mora biti učinkovito ako nema dovoljne koncentracije otopine za uklanjanje kamenca.

Ukoliko otopina za uklanjanje kamenca dođe u dodir s metalom mogu nastati mrlje.

Odmah uklonite tragove otopine za uklanjanje kamenca.

Parna pećnica se nakon određenog vremena korištenja treba očistiti od kamenca. Kada je uređaj potrebno očistiti od kamenca na zaslону se prikazuje broj preostalih ciklusa. Broje se samo postupci pripreme s parom. Parna pećnica će se blokirati nakon zadnjeg preostalog postupka pripreme jela na pari.

Naša preporuka jest da očistite parnu pećnicu prije njezinog zaključavanja.

Tijekom postupka uklanjanja kamenca spremnik za vodu je potrebno isprati i napuniti sa svježom vodom.

Čišćenje i održavanje

- Uključite parnu pećnicu i odaberite Održavanje ☺ | Uklanjanje kamenca.

Na zaslonu se prikazuje napomena. Molim pričekajte. Priprema se postupak uklanjanja kamenca. Postupak uklanjanja kamenca može trajati nekoliko minuta. Čim je postupak završen, od Vas će se tražiti da napunite spremnik s vodom.

- Spremnik za vodu napunite mlakom vodom do oznake ☹ i ubacite 2 Miele tablete za uklanjanje kamenca.
- Pričekajte dok se tablete za uklanjanje kamenca ne rastope.
- Umetnite spremnik za vodu.
- Potvrdite s OK.

Prikazuje se preostalo vrijeme. Započinje postupak uklanjanja kamenca.

Nikako ne isključujte parnu pećnicu prije isteka postupka uklanjanja kamenca jer se u protivnom postupak mora pokrenuti ispočetka.

Tijekom postupka potrebno je dva puta isprati spremnik za vodu i napuniti ga svježom vodom.

- Slijedite upute na zaslonu.

Po isteku preostalog vremena pojavljuje se **Završetak** te se oglašava zvučni signal.

- Isključite parnu pećnicu.
- Izvadite spremnik za vodu i skinite zaštitu od prelijevanja.
- Ispraznite i osušite spremnik za vodu.
- Ostavite da se prostor za pripremu jela ohladi.
- Potom osušite prostor za pripremu jela.
- Vrata zatvorite tek kad je prostor za pripremu jela potpuno suh.

Namakanje

Jača zaprljanja se mogu omekšati ovim programom za održavanje.

- Ostavite da se prostor za pripremu jela ohladi.
- Izvadite sav pribor iz prostora za pripremu jela.
- Krpom uklonite veća zaprljanja.
- Odaberite Održavanje ☺ | Namakanje.

Postupak namakanja traje oko 10 minuta.

Sami možete ukloniti većinu grešaka i smetnji, koje se mogu pojaviti u svakodnevnom korištenju. U mnogo slučajeva možete uštedjeti vrijeme i novac, jer nećete morati zvati servis.

Informacije za samostalno uklanjanje grešaka naći ćete na www.miele.com/service.

Sljedeće tablice pomoći će Vam u otkrivanju uzroka smetnji ili poteškoća i pronalženju njihovog rješenja.

Poruke na indikatoru/zaslону

Problem	Uzrok i rješenje
F44	Došlo je do tehničke greške. <ul style="list-style-type: none">■ Isključite i nakon par minuta ponovno uključite parnu pećnicu.■ Ako se poruka pogreške ponovi, obratite se servisu.
Na zaslonu se prikazuje poruka koja nije navedena u ovoj tablici.	Došlo je do greške u elektronici. <ul style="list-style-type: none">■ Prekinite napajanje parne pećnice oko 1 minutu.■ Ako problem ostane i nakon ponovnog uključivanja napajanja, nazovite servis.

Što učiniti, ako ...

Neočekivano ponašanje

Problem	Uzrok i rješenje
Prostor za pripremu jela nije vruć.	Aktiviran je prezentacijski način rada. Parna pećnica se može koristiti, ali zagrijavanje prostora za pripremu jela je onesposobljeno. ■ Deaktivirajte prezentacijski način rada (pogledajte poglavlje „Postavke“, odlomak „Prodajno mjesto“).
	Prostor za pripremu jela zagrijao se uporabom ugrađene ladice za zagrijavanje. ■ Otvorite vrata uređaja i pustite da se prostor za pripremu jela ohladi.
Parna pećnica nakon selidbe više ne mijenja fazu zagrijavanja u fazu pripreme jela.	Temperatura vrelišta vode se promijenila jer visinska razlika između starog i novog mjesta postavljanja uređaja iznosi minimalno 300 m. ■ Za prilagođavanje temperature vrelišta provedite postupak uklanjanja kamenca (pogledajte poglavlje „Čišćenje i održavanje“ odlomak „Njega“).
Tijekom rada izlazi neobično puno pare ili para izlazi na neuobičajenim mjestima.	Vrata nisu pravilno zatvorena. ■ Zatvorite vrata.
	Brtva na vratima ne prijanja ispravno. ■ Ponovno utisnite brtvu tako da posvuda ravnomjerno prijanja.
	Na brtvi na vratima ima oštećenja, npr. napuklina. Potrebno je zamijeniti brtvu vrata. ■ Obratite se servisu za izmjenu brtve vrata. ■ Do izmjene nemojte koristiti mikrovalnu pećnicu.
Nisu navedene funkcije Početak u i Završetak u.	Temperatura prostora za pripremu jela je previsoka, primjerice po završetku postupka pripreme jela. ■ Otvorite vrata uređaja i pustite da se prostor za pripremu jela ohladi.
	U programima održavanja ove funkcije načelno nisu ponuđene.



Problem	Uzrok i rješenje
Senzorske tipke ili senzor blizine ne reagiraju.	<p>Odabrali ste postavku Zaslon QuickTouch Isključeno. Na taj način senzorske tipke i senzor blizine neće reagirati dok je parna pećnica isključena.</p> <ul style="list-style-type: none"> ■ Senzorske tipke i senzor blizine reagiraju čim uključite parnu pećnicu. Ukoliko želite da senzorske tipke i senzor blizine reagiraju uvijek i kada je parna pećnica isključena, odaberite postavku Zaslon QuickTouch Uključeno.
	<p>Postavke za senzor blizine su isključene.</p> <ul style="list-style-type: none"> ■ Promijenite postavke senzora blizine preko Postavke Senzor blizine.
	<p>Senzor blizine je u kvaru.</p> <ul style="list-style-type: none"> ■ Nazovite Miele servis.
	<p>Parna pećnica nije priključena na električnu mrežu.</p> <ul style="list-style-type: none"> ■ Provjerite je li mrežni utikač parne pećnice utaknut u utičnicu. ■ Provjerite je li osigurač električne instalacije isključen. Pozovite električara ili Miele servis.
	<p>Ako također ne reagira ni zaslon, problem leži u upravljanju.</p> <ul style="list-style-type: none"> ■ Držite tipku za uključivanje/isključivanje  pritisnutom, dok se zaslon ne ugasi i parna se pećnica ponovno pokrene.

Što učiniti, ako ...

Šumovi



Problem	Uzrok i rješenje
Za vrijeme rada i nakon isključivanja parne pećnice čuje se šum (zujanje).	Ovaj šum ne upućuje na grešku ili kvar uređaja. Nastaje kod upumpavanja i ispumpavanja vode.
Nakon isključivanja još se čuje rad ventilatora.	Ventilator se naknadno uključuje. Parna pećnica je opremljena ventilatorom koji odvođi paru iz prostora za pripremu jela. Ventilator se okreće još neko vrijeme nakon isključivanja uređaja. Nakon nekog vremena se automatski isključuje.
Kod ponovnog uključivanja pojavljuje se šum nalik zviždanju.	Nakon zatvaranja vrata dolazi do izjednačenja tlaka, pri čemu može nastati zvuk nalik zviždanju. Zvuk ne upućuje na kvar uređaja.

Nezadovoljavajući rezultat

Problem	Uzrok i rješenje
<p>Po isteku podešenog vremena namirnice u načinu rada Mikrovalovi  nisu dovoljno zagrijane ili do kraja pripremljene.</p>	<p>Nakon prekinutog postupka pripreme jela, mikrovalna pećnica se nije uključila.</p> <ul style="list-style-type: none"> ■ Ponovno pokrenite postupak, sve dok se namirnice dovoljno ne zagriju ili zapeku. <p>Kod pripreme ili zagrijavanja s mikrovalovima podešeno je kratko vrijeme.</p> <ul style="list-style-type: none"> ■ Provjerite jeste li za podešenu snagu mikrovalova podesili točno vrijeme. Što je snaga mikrovalova manja to je vrijeme dulje. <p>Zbog vlastite zaštite parna pećnica kod manjih punjenja automatski smanjuje snagu, sve dok se ne postigne snaga primjerena punjenju. Na zaslonu je i dalje prikazana prvotno podešena snaga.</p> <ul style="list-style-type: none"> ■ Ponovno pokrenite postupak pri nižoj snazi mikrovalova, sve dok se namirnica dovoljno ne zagrije ili ne pripremi.
<p>Nakon zagrijavanja ili pripreme jela u načinu rada s mikrovalovima  namirnice su se prebrzo ohladile.</p>	<p>Zbog samih svojstva mikrovalova, toplina prvo nastaje na rubnim slojevima namirnice, a zatim se prenosi na sredinu namirnice. Kada se hrana zagrijava s visokom snagom mikrovalova, može biti vruća izvana, ali još nezagrijana u jezgri. Tijekom naknadnog izjednačavanja temperature, namirnica postaje toplija u jezgri i hladnija izvana.</p> <ul style="list-style-type: none"> ■ Posebno kod zagrijavanja namirnice različitog sastava, kao primjerice kod nekog jelovnika, odaberite nižu snagu mikrovalova uz odgovarajuće duže vrijeme pripreme jela.
<p>Kokice pripremljene pomoću funkcije Kokice  nisu u cijelosti pripremljene (pripremljeno je manje od polovice).</p>	<p>Prostor za pripremu jela bio je pretopao/ili prevlažan.</p> <ul style="list-style-type: none"> ■ Ostavite da se prostor za pripremu jela ohladi i/ili ga osušite krpom. <p>Vrijeme pripreme bilo je prekratko.</p> <ul style="list-style-type: none"> ■ Promijenite prethodno podešeno vrijeme. Možete podesiti vrijeme pripreme od maksimalno 4 minute (pogledajte poglavlje „Postavke“, odlomak „Kokice“).

Što učiniti, ako ...

Opći problemi ili tehničke smetnje

Problem	Uzrok i rješenje
Parna pećnica se ne može uključiti.	Iskočio je osigurač. ■ Aktivirajte osigurač (najmanja vrijednost osigurača navedena je na tipskoj naljepnici).
	Vjerojatno je došlo do tehničke greške. ■ Na 1 minutu isključite parnu pećnicu iz električne mreže, tako da – isključite odgovarajući osigurač/do kraja odvrnite rastalni osigurač ili – isključite FID (diferencijalnu) sklopku. ■ Ako se parna pećnica ne može uključiti ni nakon ponovnog uključivanja/uvrtanja osigurača ili FID sklopke, obratite se električaru ili servisu.
Osvjetljenje prostora za pripremu jela ne radi.	Žarulja je neispravna. ■ Nazovite servis kada treba zamijeniti žarulju.
Prostor za pripremu jela je jako vlažan nakon dužeg postupka pripreme u načinu rada s mikrovalovima .	Parna pećnica s mikrovalovima je punopravna parna pećnica. Prostor za pripremu jela je potpuno izoliran, za razliku od konvencionalnih mikrovalnih pećnica, gdje se radi o sustavu s protokom zraka. Obzirom na izoliran prostor za pripremu jela, pri dugotrajnim postupcima pripreme u načinu rada s mikrovalovima  na bočnim se stijenkama i na unutarnjoj strani stakla vrata stvara kondenzat. Količina kondenzata ovisi o trajanju pripreme i udjelu vlage u namirnici koja se priprema.

Miele Vam sukladno Vašem proizvodu nudi velik izbor Miele dodatne opreme te sredstva za pranje i održavanje.

Te proizvode možete jednostavno nabaviti putem Miele internet trgovine.

Proizvode možete nabaviti i preko Miele servisa (pogledajte kraj uputa za uporabu) i Miele specijalizirane prodavaonice.

Posuđe za kuhanje

Miele nudi veliki izbor posuđa. One su savršeno usklađene po pitanju njihovih funkcija i dimenzija na Miele uređaje. Detaljne informacije o pojedinim proizvodima možete pronaći na Miele Web stranici.

Posude za pripremu jela **nisu** prikladne za uporabu u načinu rada Mikrovalovi .

- perforirane posude za kuhanje u različitim veličinama
- neperforirane posude za kuhanje u različitim veličinama

Sredstva za čišćenje i održavanje

- Tablete za uklanjanje kamenca (6 komada)
- Višenamjenska krpa od mikrovlakana za uklanjanje otisaka prstiju i blagih zaprljanja

Ostalo

Rešetka **nije** prikladna za uporabu u načinu rada Mikrovalovi .

- Rešetka
- Staklena posuda

Servis

Informacije za samostalno uklanjanje grešaka te o Miele rezervnim dijelovima naći ćete na www.miele.com/service.

Kontakt u slučaju smetnji

U slučaju problema koje ne možete sami riješiti obratite se primjerice svojem Miele zastupniku ili Miele servisu.

Miele servisnu službu možete rezervirati online na www.miele.hr/servis.

Podatke o kontaktu Miele servisa naći ćete na zadnjoj stranici ovog dokumenta.

Servisu je potrebna oznaka modela i tvornički broj (fabr./SN/br.). Oba podatka nalaze se na tipskoj naljepnici.

Ovi podaci nalaze se na tipskoj naljepnici koju možete vidjeti na okviru prednje strane uređaja, kad su vrata otvorena.

Jamstvo

Trajanje jamstva je 2 godine.

Ostale informacije naći ćete u priloženim uvjetima jamstva.

Sigurnosne napomene za ugradnju

 Šteta uzrokovana nestručnom ugradnjom.

Parna pećnica može se oštetiti nestručnom ugradnjom.

Ugradnju parne pećnice bi trebalo izvršiti samo stručno osposobljeno osoblje.

- ▶ Obavezno usporedite priključne podatke (frekvenciju i napon) s tipske naljepnice parne pećnice s onima električne mreže jer se podaci moraju obavezno poklapati kako ne bi došlo do oštećenja parne pećnice.
Prije priključivanja usporedite ove podatke. U slučaju sumnje obratite se stručno osposobljenom električaru.
- ▶ Višestruke utičnice ili produžni kabel ne jamče potrebnu sigurnost (opasnost od požara). Ne priključujte parnu pećnicu na taj način na električnu mrežu.
- ▶ Pobrinite se da utičnica bude dostupna i nakon ugradnje parne pećnice.
- ▶ Parnu pećnicu morate postaviti tako, da je sadržaj posuda za kuhanje vidljiv na najvišoj razini umetanja. Samo tako možete izbjeći ozlijede uslijed prelijevanja vrućeg jela.

Ugradnja

Dimenzije za ugradnju

Sve mjere su navedene u mm.

Ugradnja u gornji kuhinjski ormarić

Iza niše za ugradnju ne smije se nalaziti stražnja stjenka ormarića.

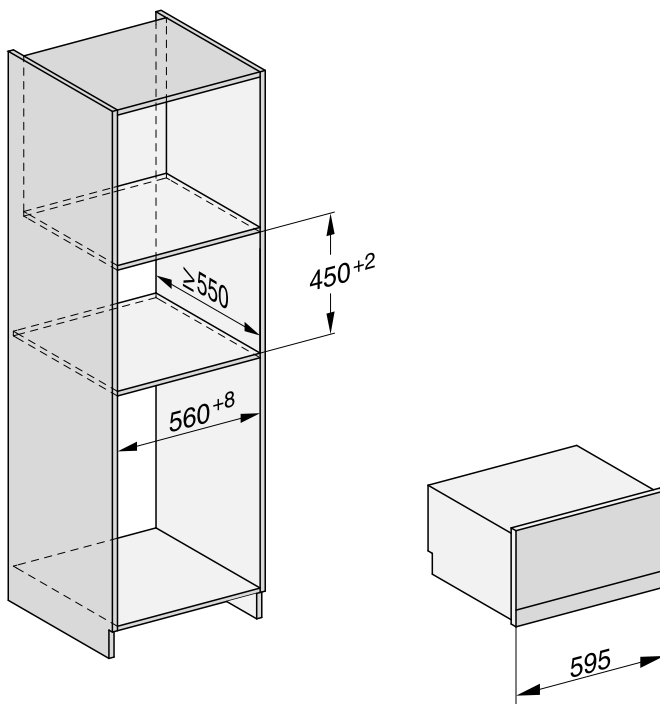

Ugradnja u donji kuhinjski ormarić

Iza niše za ugradnju ne smije se nalaziti stražnja stjenka ormarića.

Ako parnu pećnicu treba ugraditi ispod električne ili indukcijske ploče za kuhanje, poštujujte upute za ugradnju ploče za kuhanje kao i visinu ugradnje ploče za kuhanje.

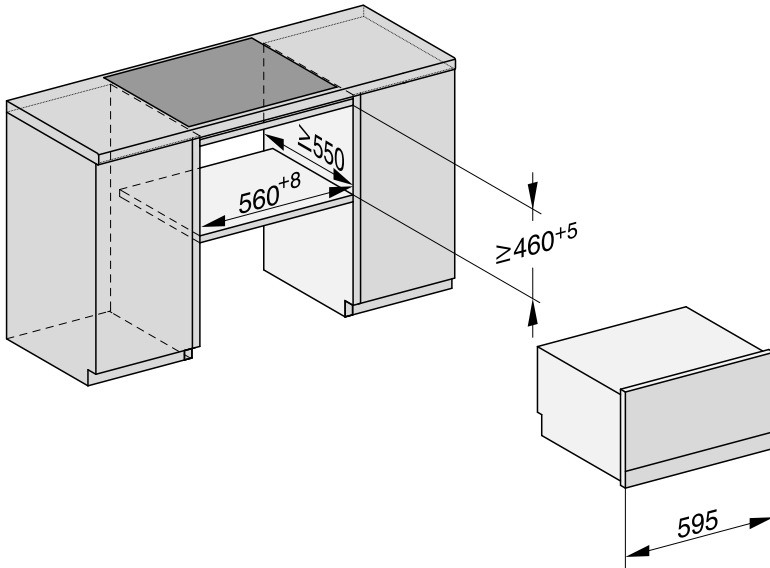

Ugradnja

Bočna strana

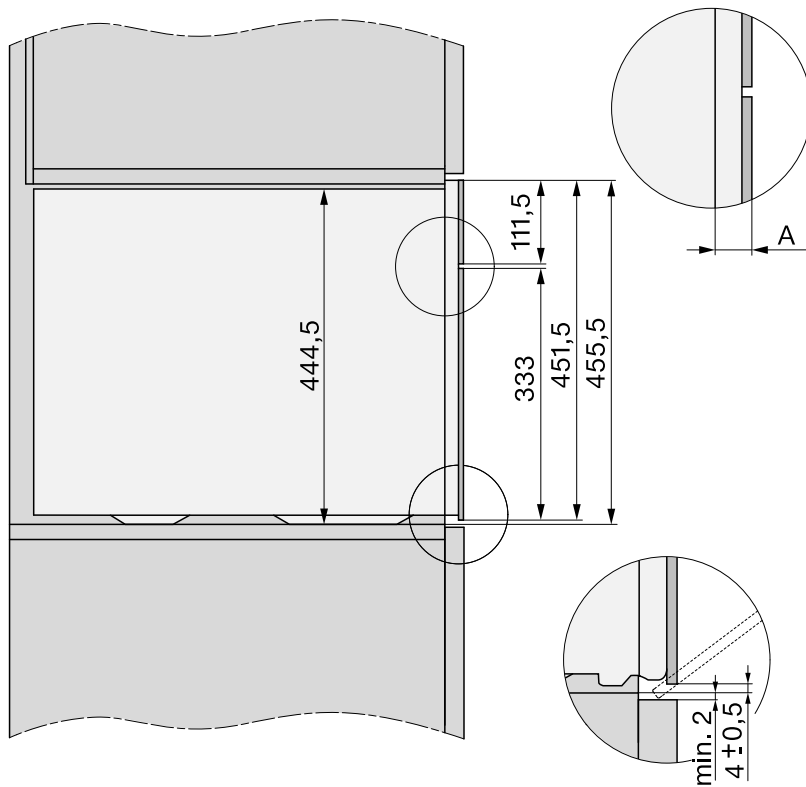

- A** Staklena prednja strana: 22 mm
Metalna prednja strana: 23,3 mm

Priključak i ventilacija

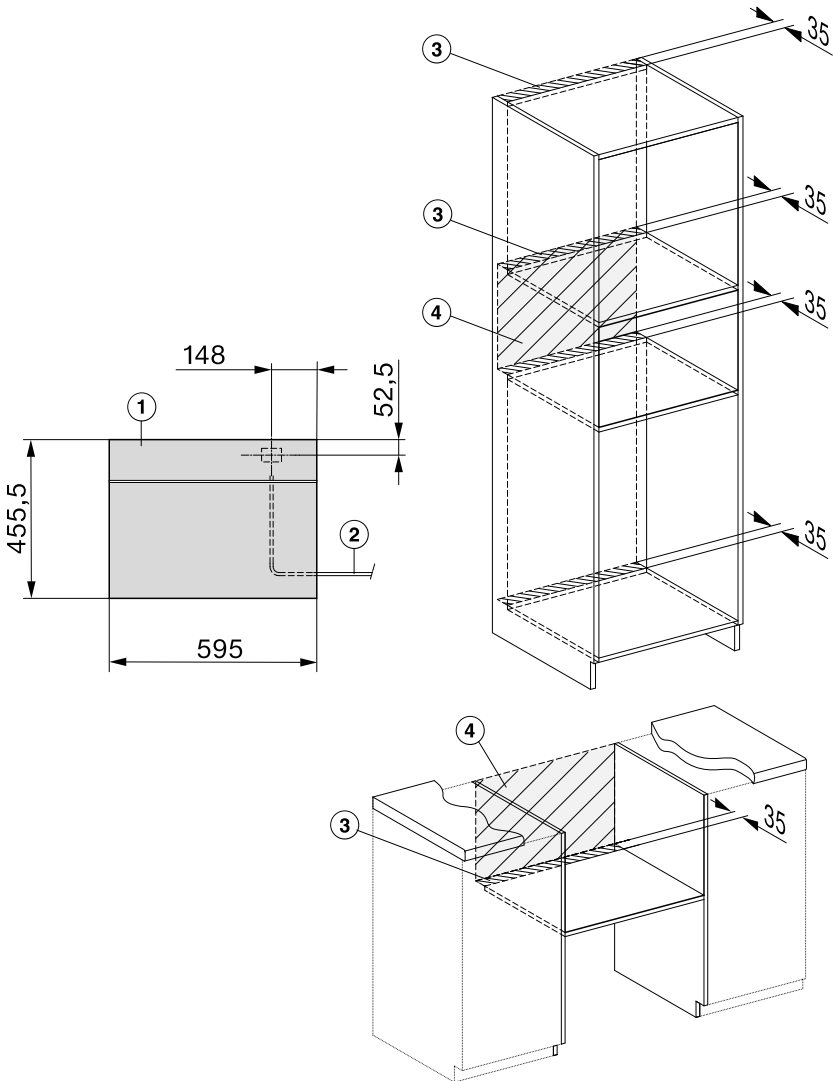

- ① Pogled sprijeda
- ② Priključni kabel L = 2.000 mm
- ③ Otvor za ventilaciju min. 180 cm²
- ④ U ovom području bez priključka

Ugradnja

Ugradnja parne pećnice

- Priključite mrežni priključni kabel na parnu pećnicu.

Šteta uzrokovana nestručnim transportom.

Vrata se mogu oštetiti ako parnu pećnicu prilikom transporta nosite za vrata.

Za nošenje koristite ručke koje se nalaze sa strane na kućištu.

Generator pare ne radi bez greške, ako nije postavljen vodoravno.

Odstupanje od vodoravnog položaja smije iznositi maksimalno 2°.

- Gurnite parnu pećnicu u ormarić i postavite ju u ispravan položaj. Pazite da se priključni kabel ne prignječi ili ošteti.
- Otvorite vrata.

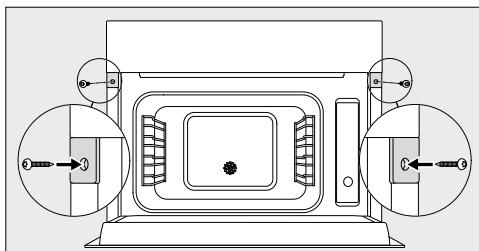

- Pričvrstite parnu pećnicu s isporučеним vijcima za drvo (3,5 x 25 mm) na desnu stjenku ormara.
- Priključite parnu pećnicu na električnu mrežu.
- Provjerite sve funkcije parne pećnice na temelju uputa za uporabu.

Električni priključak

Parna pećnica je serijski „pripremljena za priključak“ za priključivanje na utičnicu sa zaštitnim kontaktom.

Parnu pećnicu postavite tako da je utičnica lako dostupna. Ukoliko utičnica nije lako dostupna, u sklopu instalacije mora postojati naprava za odvajanje za svaki pol.

 **Opasnost od požara zbog pregrijavanja.**

Uporaba parne pećnice koja je priključena na višestruke utičnice i produžni kabel može uzrokovati preopterećenje kabela.

Iz sigurnosnih razloga nemojte upotrebljavati višestruke utičnice ni produžne kablove.

Električna instalacija mora biti izvedena u skladu s normom VDE 0100.

Iz sigurnosnih razloga preporučujemo primjenu FID-sklopke (RCD) tipa  na dodijeljenoj kućnoj instalaciji za električni priključak parne pećnice.

Oštećeni mrežni priključni kabel smije se zamijeniti samo specijalnim mrežnim priključnim kabelom istog tipa (dostupan u Miele servisu). Iz sigurnosnih razloga zamjenu smije obavljati samo kvalificirano osoblje ili Miele servis.

Nazivna snaga i jačina osigurača navedeni su u ovim uputama za uporabu ili na tipskoj naljepnici. Ove podatke usporedite s podacima električnog priključka na mjestu ugradnje.

U slučaju sumnje obratite se stručno osposobljenom električaru.

Mogući je povremeni ili trajni pogon na samodostatnom ili ne mrežno sinkroniziranom sustavu napajanja energijom (poput primjerice pojedinačne mreže, back up sustavi). Pretpostavka za takav pogon da je sustav napajanja energijom u skladu sa zahtjevima EN 50160 ili sličnim.

Zaštite predviđene za kućnu instalaciju i za ovaj Miele proizvod u svojoj funkciji i načinu rada moraju biti sigurne i u pojedinačnom pogonu ili pogonu koji nije mrežno sinkroniziran ili se moraju zamijeniti istovjetnim mjerama u instalaciji. Kako je primjerice opisano u aktualnoj objavi VDE-AR-E 2510-2.

Ova parna pećnica ispunjava zahtjeve europskog standarda EN 55011. Proizvod je prema standardu klasificiran kao uređaj skupine 2, klase B. Skupina 2 znači da uređaj u svom radu proizvodi visokofrekventnu energiju u obliku elektromagnetskih valova radi toplinske obrade namirnica. Uređaj klase B znači da je uređaj prikladan za primjenu u kućanstvu.

Izjava o sukladnosti

Miele izjavljuje da je ova parna pećnica s mikrovalovima u skladu s direktivom 2014/53/EU.

Cjelokupni tekst ove izjave o sukladnosti pronaći ćete na internet stranici:

- www.miele.hr pod Proizvodi / Preuzimanje
- <https://miele.hr/upute>, pod Servis / Zatražite informacije, unosom naziva proizvoda ili tvorničkog broja

Frekvencija WLAN modula	2,4000 GHz – 2,4835 GHz
-------------------------	-------------------------

Maksimalna snaga odašiljanja WLAN modula < 100 mW

Za rukovanje i upravljanje uređajem Miele koristi svoj ili softver drugog proizvođača, koji ne spada pod takozvanu Open Source licencu. Autorska prava ovog softvera/komponenti softvera su zaštićena. Poštujte i pridržavajte se autorskih ovlaštenja tvrtke Miele i drugih.

Nadalje, u predmetnom uređaju su sadržane komponente softvera, koje se proslijeđuju pod Open Source uvjetima. Sadržane Open Source komponente uz pripadajuća pravima zaštićena autorska prava, kopije pojedinih važećih uvjeta licenci kao i eventualno ostale informacije možete opozvati u uređaju pod [Postavke | Pravne informacije | Open-Source licence](#). Tamo iskazano reguliranje jamstva i garancije Open Source uvjeta licenci vrijedi samo u odnosu s pojedinim vlasnicima prava.

Uređaj posebice sadrži softverske komponente koje su licencirane od vlasnika prava pod GNU General Public License, verzija 2, odnosno GNU Lesser General Public License, verzija 2.1. Tvrtka Miele Vama ili trećoj osobi tijekom perioda od najmanje 3 godine nakon kupovine odnosno isporuke uređaja nudi strojno čitljivu kopiju izvornog koda Open Source komponenti koje su sadržane u uređaju, te licencirane pod uvjetima GNU General Public License, verzija 2, ili GNU Lesser General Public License, verzija 2.1, koje će staviti na raspolaganje na sredstvu za pohranu podataka (CD-ROM, DVD ili USB stiku). Kako biste dobili takav izvorni navedite ime proizvoda, serijski broj i datum kupnje, te pošaljite e-mailom (info@miele.com) ili na adresu u nastavku:

Miele & Cie. KG
Open Source
GTZ/TIM
Carl-Miele-Straße 29
33332 Gütersloh

Upozoravamo Vas na ograničeno jamstvo u korist vlasnika prava navedeno u uvjetima GNU General Public License, verzija 2, i GNU Lesser General Public License, verzija 2.1:

This program is distributed in the hope that it will be useful, but WITHOUT ANY WARRANTY, without even the implied warranty of MERCHANTABILITY of FITNESS FOR A PARTICULAR PURPOSE. See the GNU General Public License and GNU Lesser General Public License for more details.

Autorska prava i licence za komunikacijski modul

Za rukovanje i upravljanje komunikacijskim modulom Miele koristi svoj ili softver drugog proizvođača, koji ne spada pod takozvanu Open Source licencu. Autorska prava ovog softvera/komponenti softvera su zaštićena. Poštujte i pridržavajte se autorskih ovlaštenja tvrtke Miele i drugih.

Nadalje, u predmetnom komunikacijskom uređaju su sadržane komponente softvera, koje se prosljeđuju pod Open Source uvjetima. Sadržane Open Source komponente uz pripadajuća pravima zaštićena autorska prava, kopije pojedinih važećih uvjeta licenci kao i eventualne ostale informacije možete pozvati lokalno sa IP preko internet pretraživača (*http://<ip_adresse>/Licenses*). Ondje iskazano reguliranje jamstva i garancije Open Source uvjeta licenci vrijedi samo u odnosu s pojedinim vlasnicima prava.

Miele trgovina i servis d.o.o.
Buzinski prilaz 32
10 010 Zagreb
Telefon: 01 6689 000
Faks: 01 6689 090
Servis: 01 6689 010
E-mail: info@miele.hr
www.miele.hr

Njemačka
Miele & Cie. KG
Carl-Miele-Straße 29
33332 Gütersloh

DGM 7840

hr-HR

M.-Nr. 11 265 890 / 04