

# Schnellstartanleitung

**Miele**



**CE** 0051

CUBE PST 1710 PST 2210 - SDT - Rev05

**CUBE**

PST 1710 PST 2210



# Symbole und Meldungen

## IN DIESEM HANDBUCH VERWENDETE SICHERHEITSSYMBOL



**WARNUNG:** Weist auf eine gefährliche Situation hin, die zum Tod oder schweren Verletzungen führen kann, wenn sie nicht vermieden wird.

Im Zusammenhang mit einem Sterilisator weisen diese Warnhinweise auf gefährliche Situationen hin, die zu unsterilen Bedingungen führen könnten (z. B. unsterile Instrumente), die wiederum zu tödlichen Verletzungen an Personen führen könnten.



**VORSICHT:** Weist auf eine gefährliche Situation hin, die zu geringfügigen oder mässig schweren Verletzungen führen kann, wenn sie nicht vermieden wird.

## SYMBOLS AUF DEM PRODUKT



Heisse Oberflächen!  
Verbrennungsgefahr.



Heisser Dampf!  
Verbrennungsgefahr.



Die Bedienungsanleitung  
für wichtige  
Vorsichtsinformationen  
lesen.



Die Bedienungsanleitung  
lesen.



Nicht mit normalem Abfall  
entsorgen.

## MELDUNGEN ZU SACHSCHÄDEN

**Hinweis:** Weist auf als wichtig geltende, jedoch nicht fahrgenrelevante Informationen hin. Normalerweise, um Beschädigungen am Produkt zu vermeiden.

# Einleitung

## Informationen zu diesem Handbuch

### EINLEITUNG

Dieses Handbuch enthält die Bedienungsanleitung der Miele Sterilisatoren PST 1710 und PST 2210, nachfolgend als CUBE - 17 und CUBE - 22 bezeichnet.

### ZU IHRER SICHERHEIT UND DER SICHERHEIT IHRER PATIENTEN

Dieses Handbuch stellt Informationen zu den CUBE Sterilisatoren zur Verfügung, um Folgendes sicherzustellen:

- ordnungsgemäße Installation und Konfiguration
- optimale Nutzung
- sicherer und zuverlässiger Betrieb
- Übereinstimmung mit üblichen Wartungs- und Serviceanforderungen

Lesen Sie die Sicherheitsinformationen bitte sorgfältig (siehe "Sicherheitshinweise" auf Seite 6).

### INHALT DES HANDBUCHS

Diese Schnellstartanleitung enthält grundlegende Informationen zur Installation und Verwendung der folgenden Sterilisatorversionen:

- PST 1710
- PST 2210

Die Versionen unterscheiden sich nur hinsichtlich des Kammervolumens.

### BEDIENUNGSANLEITUNG

Das gesamte Handbuch (Bedienungsanleitung) ist auf der Website [www.miele.com](http://www.miele.com) erhältlich. Siehe Umschlagseite dieses Handbuchs.

Dieses Handbuch stellt einen wesentlichen Teil des Produkts dar und gilt für die gesamte Nutzungsdauer. Es muss in allen Situationen zurate gezogen werden, die den Lebenszyklus des Produkts betreffen, von der Lieferung bis zur Ausserbetriebnahme.

### HAFTUNGSAUSSCHLUSS

Alle in diesem Handbuch dargestellten Bilder, Grafiken und Abbildungen dienen der Verständlichkeit des Texts. Es handelt sich bei ihnen um keine genaue Darstellung der Produktdetails. Sie gelten daher ausschliesslich als indikativ und können sich vom eigentlichen Produkt unterscheiden.

Für Vorschläge oder Anmerkungen kontaktieren Sie bitte Miele oder einen autorisierten Servicepartner.

### COPYRIGHT-VERMERK

Copyright © 2019, Hersteller

Alle Rechte in allen Ländern vorbehalten.

Alle Zeichnungen, Bilder und Texte in diesem Handbuch sind Eigentum des Herstellers. Auch die teilweise Vervielfältigung der Zeichnungen, Bilder oder Texte ist untersagt.

Änderungen an den in diesem Dokument enthaltenen Informationen bleiben ohne vorherige Ankündigung vorbehalten.

## Nutzungseinschränkung

### VERWENDUNGSZWECK

Die CUBE Sterilisatoren werden häufig für medizinische Zwecke verwendet, z. B. in Allgemeinpraxen, Zahnarztpraxen, Einrichtungen für Körper- und Schönheitspflege und auch in Tierarztpraxen. Sie werden auch für Materialien und Ausrüstungen verwendet, die aller Wahrscheinlichkeit nach Blut oder Körperflüssigkeiten ausgesetzt sind, z. B. für Instrumente, die bei Schönheitstherapien, in Tätowier- und Piercingstudios und von Friseuren verwendet werden.

Die Ladungstypen, die mit den CUBE Sterilisatoren sterilisiert werden können, sind der Tabelle 1 der technischen Referenznorm EN 13060 zu entnehmen. Diese Ladungen umfassen unverpackte, einzeln verpackte und doppelt verpackte feste, poröse und hohle Ladungen vom Typ A und hohle Ladungen vom Typ B.

Die CUBE Sterilisatoren können nicht zur Sterilisation von Flüssigkeiten und pharmazeutischen Produkten verwendet werden. Dieses Gerät ist ausschliesslich zur professionellen Verwendung durch geschulte Personen bestimmt.

### FUNKTIONEN

Siehe "Sterilisationszyklen" auf Seite 25 für eine vollständige Liste mit den Hauptprogrammfunktionen, einschliesslich Sterilisationszeit, Temperatur und empfohlenem Beladungstyp.

# Sicherheitsinformationen

## Sicherheitshinweise

### THERMISCHE GEFAHR



- Die Kammer wird automatisch zu hohen Temperaturen aufgeheizt, sobald der Sterilisator eingeschaltet wird – Verbrennungsgefahr!
- Die Trays und die Sterilisationsladung sind am Ende von jedem Zyklus heiss. Tray- oder Kassettenhalter zum Leeren der Sterilisationskammer verwenden.
- Immer angemessene PSA während der Verwendung des Sterilisators verwenden (z. B. Handschuhe zur Reinigung, Wartung usw.).

### GEFAHREN DURCH ELEKTRIZITÄT



- Kein Wasser oder andere Flüssigkeiten über den Sterilisator giessen (Gefahr von elektrischen Kurzschlüssen).
- Für die Wartung oder Instandhaltung des Sterilisators diesen ausschalten und das Netzkabel herausziehen.
- Sicherstellen, dass die mit dem Sterilisator verbundene Steckdose ordnungsgemäss geerdet ist.
- Alle mit dem Sterilisator verbundenen Elektrogeräte müssen der Schutzklasse II (doppelt isoliert) oder höher entsprechen.
- Nur das vom Hersteller zur Verfügung gestellte Netzkabelset verwenden.

### UNSACHGEMÄSSES VERWENDEN DES STERILISATORS



- Der Sterilisator darf nicht in der Nähe von explosiven oder brennbaren Gasen, Dämpfen, Flüssigkeiten oder Feststoffen bedient werden.
- Der Sterilisator wurde nicht zur Sterilisation von Lebensmitteln oder Abfällen entwickelt.
- Das in diesem Handbuch angegebene maximale Beladungsgewicht nicht überschreiten (siehe "Verwaltung der Sterilisationszyklen" auf Seite 21).
- Das Wasser aus dem Sterilisator nicht trinken.

## MANIPULATION



- Das Typenschild oder die Etiketten nicht vom Sterilisator entfernen.
- Reparaturen und Wartungs- und Instandhaltungsarbeiten müssen von autorisierten Servicedienstleistern und immer unter der Verwendung von Originalersatzteilen des Herstellers durchgeführt werden.

## ANFORDERUNGEN



- Nur das vom Hersteller zur Verfügung gestellte Netzkabelset und Zubehör verwenden.
- Wenn der Sterilisator an ein Wasserversorgungssystem angeschlossen ist, muss dieses mit einem Rückflussverhinderer gemäss IEC 61770 ausgestattet sein.

- Bedienungsanleitung installiert, verwendet und gewartet wird.
- Die auf die neueste Version aktualisierte Bedienungsanleitung ist unter [www.miele.com](http://www.miele.com) verfügbar.
- Diese Bedienungsanleitung aufbewahren, damit Sie zukünftig darauf zurückgreifen können.

## VERANTWORTUNG DES HERSTELLERS

- Der Hersteller kann nur Verantwortung für die Sicherheit, Zuverlässigkeit und Leistung des Produkts übernehmen, wenn das Produkt selbst in Übereinstimmung mit der Bedienungsanleitung installiert, verwendet und gewartet wird.
- Die Wartung durch nicht autorisierte Personen macht alle Ansprüche auf Garantie und alle anderen Ansprüche ungültig.

# Verantwortung

## VERANTWORTUNG DES ANWENDERS

- Der Anwender ist für die ordnungsgemässe Installation, die richtige Verwendung und Wartung des Sterilisators in Übereinstimmung mit dieser Bedienungsanleitung verantwortlich.
- Die Gerätesicherheit des Sterilisators ist beeinträchtigt, wenn das Produkt selbst nicht in Übereinstimmung mit dieser

# Erste Schritte

## Lieferumfang

### VERPACKUNGSIHALT

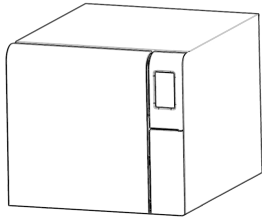

Sterilisator

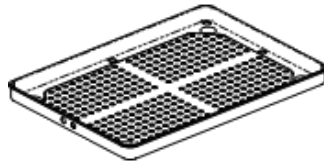

Trays (drei)

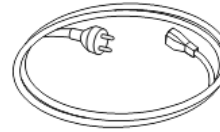

Netzkabel



Ablassschlauch

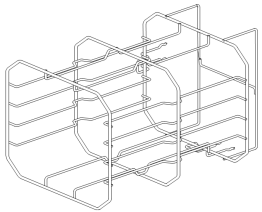

Drehbare Halterung

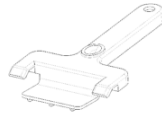

Trayhalter

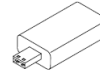

USB-Stick mit  
Bedienungsanleitung

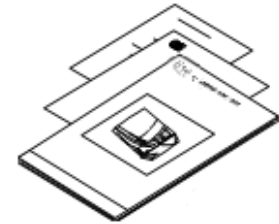

Dieses Handbuch,  
Konformitätserklärung,  
Garantiekarte,  
Arbeitstestbericht



## **NICHT MIT DEM STERILISATOR GELIEFERTE ELEMENTE**

Die folgenden Elemente werden nicht mitgeliefert:

- Wasserbehälter, um Abwasser während des manuellen Ablassens des Wassers aus dem Tank aufzufangen (Volumen grösser als 5 l (1,3 gal)).

Bitte für eine vollständige Liste an optionalem Zubehör die Bedienungsanleitung lesen.

## **Bedienung**

### **UMPOSITIONIEREN DES STERILISATORS**

Vor dem Transport:

- Lassen Sie das Wasser aus beiden Tanks vollständig ab (siehe "Ablassen des Brauch- und Frischwassers aus dem Tank" auf Seite 24).
- Lassen Sie die Sterilisationskammer abkühlen.
- Verwenden Sie die Originalverpackung, wenn Sie den Sterilisator verschicken oder transportieren. Ersatzverpackungsmaterialien sind über Service Miele erhältlich.

# Produktbeschreibung

## FRONTANSICHT

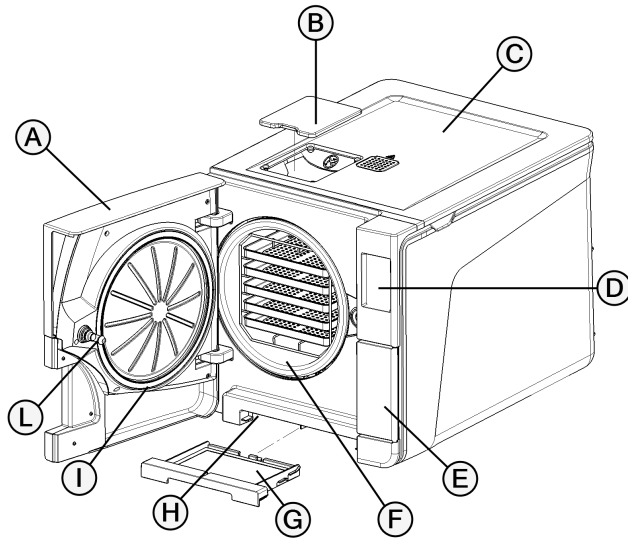

Teil	Beschreibung
A	Kammertür
B	Abdeckkappe zur Tankfüllung
C	Abdeckung des Wassertanks
D	Touchscreen
E	Wartungstür
F	Sterilisationskammer
G	Staubfilter
H	Reset-Taste des Thermostatschalters
I	Türdichtung
L	Türstift

## OBERER INNENAUFBAU

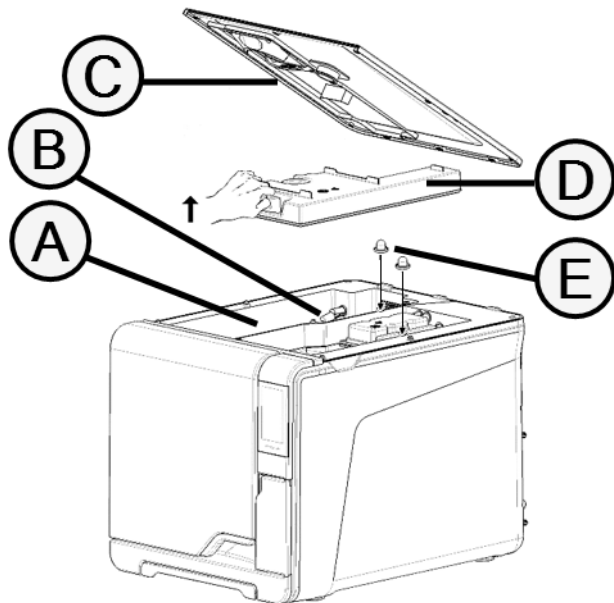

Teil	Beschreibung
A	Tank
B	Wasserstandssensor
C	Abdeckung des Wassertanks
D	Innenabdeckung des Tanks
E	Innenfilter des Tanks mit Metallinnenfilter

## KOMPONENTEN HINTER DER WARTUNGSTÜR

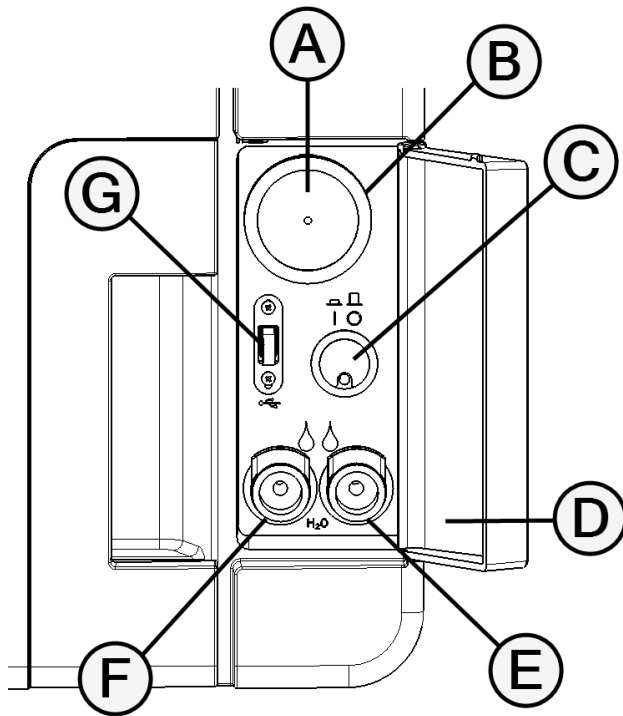

Teil	Beschreibung
A	Bakteriologischer Filter
B	Hauptschalter
C	Identifikationsetikett
D	Ablassanschluss für Brauchwasser (grau)
E	Ablassanschluss für Frischwasser (blau)
F	Schnellkupplung für den Ablassschlauch
G	USB-Anschluss

## RÜCKANSICHT

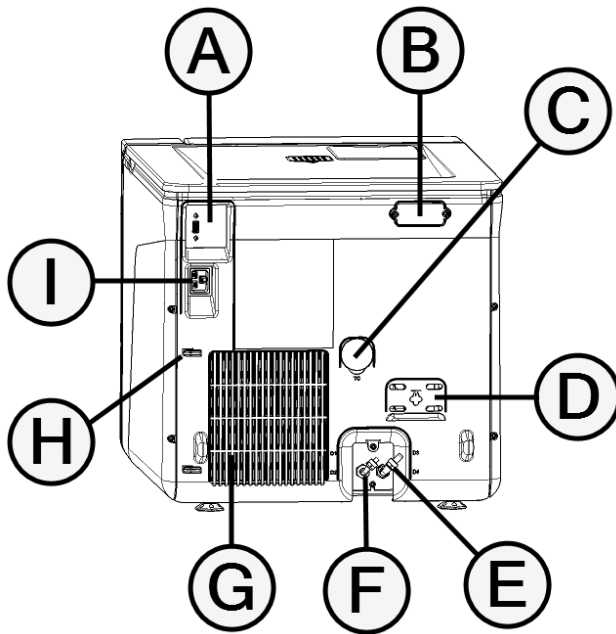

Teil	Beschreibung
A	USB-Anschluss
B	Abdeckung für den Luftspalt
C	Testverbindung
D	Abdeckung des Überdruckventils
E	Brauchwasserablass
F	Wasserversorgungseinlass
G	Kondensatorgitter
H	Netzkabelführung
I	Netzsteckerbuchse

# Installation des Sterilisators

## STANDORTBEDINGUNGEN

### Hinweis:

Den Sterilisator so positionieren, dass die Bedienelemente hinter der Wartungstür frei zugänglich sind. Den Sterilisator so positionieren, dass der Netzkabelstecker problemlos entfernt werden kann.

Das Kondensatorgitter (auf der Rückseite des Sterilisators) frei von Gegenständen halten, die den Luftdurchlass blockieren könnten.

Oberflächenmaterialien sollten wasserabweisend sein. Wenn die Sterilisationszyklen fortlaufend sind, auf umliegende Materialien achten: Dampf kann sie beschädigen.

Der Sterilisator darf nicht in explosionsfähiger Atmosphäre bedient werden. Der Sterilisator muss in einem gut durchlüfteten Raum und von Wärmequellen und brennbaren Materialien entfernt bedient werden.

Den Sterilisator auf einer ebenen Oberfläche platzieren.

Abstandsanforderungen für eine ordnungsgemäße Luftzirkulation:

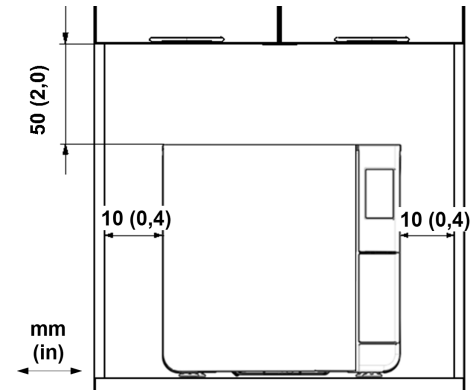

## STROMANSCHLÜSSE

Alle an die Rückseite des Sterilisators angeschlossenen Kabel und Schläuche müssen weit vom Kondensatorgitter entfernt sein (z. B. mithilfe von Führungen).

### Hinweis:

Nur das vom Hersteller zur Verfügung gestellte Kabelset verwenden. Vor dem Anschluss an die Stromversorgung sicherstellen, dass die Aussen- und Innenoberflächen frei von Feuchtigkeit oder Kondenswasser sind.

Die Installation des Sterilisators muss von zwei autorisierten Technikern mit PSA (persönlicher Schutzausrüstung) gemäss den geltenden Normen durchgeführt werden.

Die Stromversorgung des Sterilisators muss allen geltenden Normen des jeweiligen Landes entsprechen und mit den Etikettendaten auf der Rückseite des Sterilisators konform sein.

## WASSERANSCHLÜSSE

Der Frischwassertank des Sterilisators kann manuell durch den Anwender oder automatisch über ein Wasserversorgungssystem befüllt werden. Das Wasserversorgungssystem muss den in dieser Anleitung aufgeführten Spezifikationen entsprechend entmineralisiertes oder destilliertes Wasser zur Verfügung stellen. Dem Wasser keine Chemikalien/Zusatzstoffe beifügen.

Die Herstellergarantie erlischt, wenn der Sterilisator mit Wasser verwendet wurde, das entweder chemische Zusatzstoffe enthält oder die in dieser Bedienungsanleitung aufgeführten Verschmutzungsgrade überschreitet.

**Hinweis:** Die Wartung des externen Wasserbefüllungssystems muss unter genauer Beachtung der dem entsprechenden System beiliegenden Anleitung durchgeführt werden.

## INSTALLATION DES STERILISATORS



**WARNUNG! In Falle von technischen Fehlern des Sterilisators diesen sofort von der Stromversorgung trennen und sich an den technischen Kundendienst wenden. Den Sterilisator nicht selbst reparieren.**

### Hinweis:

Bitte die technischen Voraussetzungen vor dem Anschliessen des Sterilisators lesen! Bitte die Bedienungsanleitung lesen.

Es sollten keine anderen Geräte an den Stromkreis des Sterilisators angeschlossen werden.

- 1** Stellen Sie den Sterilisator auf eine widerstandsfähige und ebene Oberfläche.
- 2** Öffnen Sie die Kammertür und entfernen Sie bis auf die Halterung alle Komponenten. Entfernen Sie alle Kunststoffabdeckungen von den Ablageschalen.
- 3** Schliessen Sie die Leitungen zum automatischen Befüllen und zum automatischen Ablass auf der Rückseite des Sterilisators an (optional).
- 4** Schliessen Sie das Ethernet-Kabel oder den WLAN-Stick auf der Rückseite des Sterilisators an (optional).
- 5** Stecken Sie das Stromkabel in den Steckplatz auf der Rückseite des Sterilisators und führen Sie das Kabel durch die Kabelführungen.

- 6** Schliessen Sie das Stromkabel an eine Wandsteckdose an. Für Anforderungen an die Stromversorgung siehe "Technische Daten" auf Seite 28.







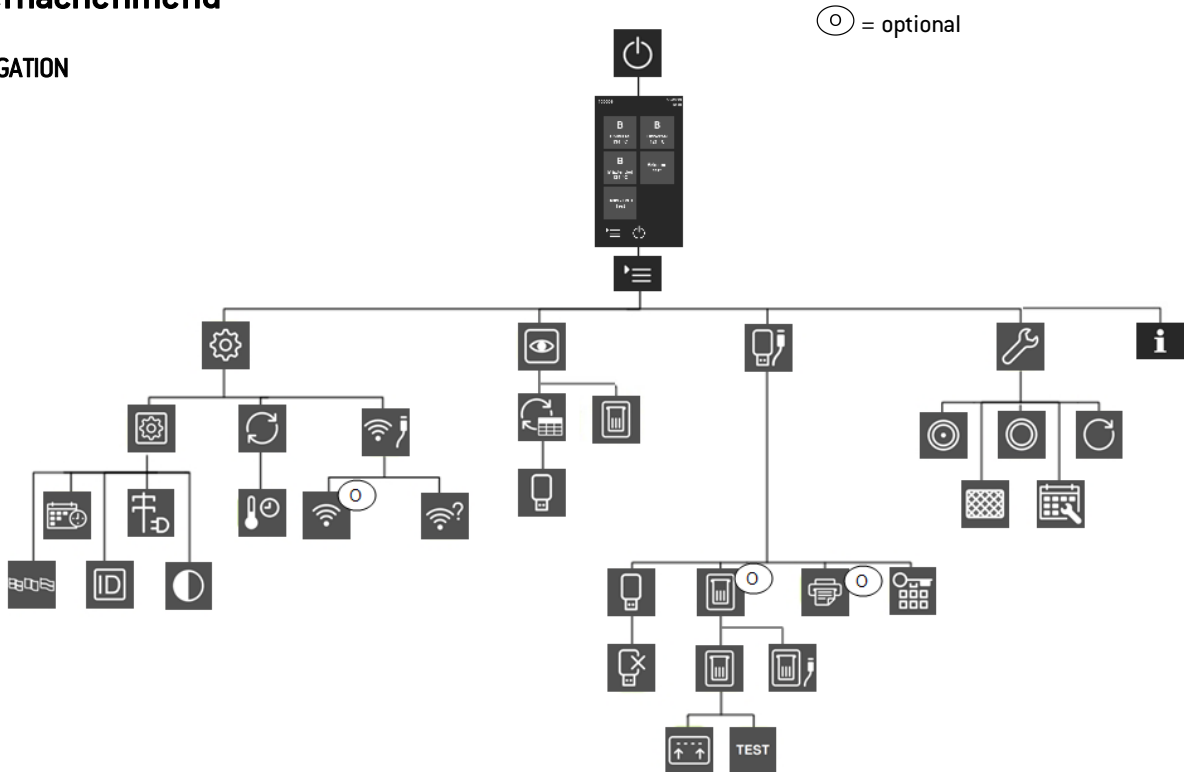



# Benutzeroberflächenmenü









## AUFBAU UND NAVIGATION







## HÄUFIGE BEFEHLE UND SYMBOLE

Symbol	Funktion
	Aktiviert/deaktiviert den Stand-by-Modus.
	
	Geht zur vorherigen/nächsten Seite.
	
	Öffnet die Startseite.
	Greift auf Untermenüs zu.
	Bietet Zugriff auf den Einstellungsbildschirm eines bestimmten Bereichs.
	Zeigt eine Liste aller Betriebsparameter des Sterilisators.
	Öffnet einen Bildschirm mit anderen Einstellungen/Optionen.

Symbol	Funktion
	Aktualisiert die Seite.
	<ul style="list-style-type: none"> <li>■ Bestätigt die aktive Option.</li> <li>■ Speichert eine Einstellung oder einen Parameter.</li> <li>■ Beantwortet eine Frage mit JA.</li> </ul>
	<ul style="list-style-type: none"> <li>■ Beendet eine Aktion/Funktion.</li> <li>■ Geht ohne Bestätigung/Änderung und ohne Speicherung der Parameter zur vorherigen Seite.</li> <li>■ Beantwortet eine Frage mit NEIN.</li> </ul>
	Erhöht/senkt den Wert.
	
	Zeigt einen Fehler an.
	Zeigt an, dass die gewählte Option sachgemäss funktioniert.
	<ul style="list-style-type: none"> <li>■ Gibt ein Video wieder.</li> <li>■ Startet ein Verfahren.</li> </ul>
	Hält ein Video an.

Symbol	Funktion
	Zeigt an, dass die Kammertür verriegelt ist.
	Zeigt an, dass die Kammertür verriegelt/entriegelt wird.
	Zeigt an, dass die Kammertür entriegelt ist und geöffnet werden kann.
	Zeigt an, dass die Option auf EIN steht und durch Berühren auf AUS gestellt werden kann.
	Zeigt an, dass die Option auf AUS steht und durch Berühren auf EIN gestellt werden kann.
	Zeigt an, dass die Option aktiv/inaktiv ist.
	
	Zeigt an, dass die Option aktiviert/deaktiviert ist.
	

Symbol	Funktion
	Zeigt an, dass der Anwender die Anmeldeinformationen eines Administrators verwendet.
	Bestätigt die aktive Option und speichert eine Einstellung oder einen Parameter.
	Kopiert die Systeminformationen auf einen USB-Stick.
	Zeigt eine Animation über das Austauschverfahren an.
	Zeigt eine Zusammenfassung der Sterilisation an.

# Sterilisationszyklen

## Vorbereiten des Sterilisators

### WARNHINWEISE

**Hinweis:** Ausschliesslich destilliertes oder entmineralisiertes Wasser verwenden (für technische Voraussetzungen bitte die Bedienungsanleitung lesen). Dem Wasser keine Chemikalien/Zusatzstoffe beifügen.

### BEFÜLLEN DES TANKS MIT FRISCHWASSER

- 1** Schalten Sie den Sterilisator EIN und entfernen Sie die Abdeckkappe zur Tankfüllung.
- 2** Befüllen Sie den Frischwassertank mit destilliertem oder entmineralisiertem Wasser, bis der Sterilisator einen Ton abgibt. Siehe "Technische Daten" auf Seite 28 für Angaben zum Tankvolumen.
- 3** Setzen Sie die Abdeckkappe zur Tankfüllung wieder auf.

### EINSETZEN DER HALTERUNG IN DEN STERILISATOR



**VORSICHT!** Verbrennungsgefahr. Vor dem Berühren der Halterung oder des Inhalts sicherstellen, dass die Sterilisationskammer nicht heiss ist.

- 1** Öffnen Sie die Kammertür und richten Sie die Halterung mittig/unten an der Kammer aus.



- 2** Schieben Sie die Halterung vorsichtig in Position, bis sie einrastet.
- 3** Setzen Sie die Kassetten horizontal oder vertikal ein oder setzen Sie die Trays ein. Bitte hierzu die Bedienungsanleitung lesen.
- 4** Schliessen Sie die Tür.
- 5** Schalten Sie den Sterilisator EIN: Nach der Initialisierung erscheint die Startseite.

# Verwaltung der Sterilisationszyklen

## AUSFÜHREN EINES STERILISATIONSZYKLUS

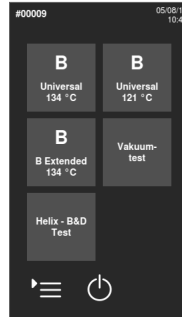
- 1 Tippen Sie auf der Startseite auf den gewünschten Zyklus.



- 2 Prüfen Sie die Zyklusanforderungen.
- 3 Prüfen Sie das Symbol in der oberen linken Ecke der Seite, um den dem Trocknungszyklus zugewiesenen Modus festzustellen.
- 4 Tippen Sie zum Ändern der Trocknungszeit auf .
- 5 Wenn die Türdichtung neu ist, halten Sie die Tür vorsichtig bis Schritt 7 angedrückt.
- 6 Tippen Sie auf  und geben Sie bei Bedarf Ihre Anmeldedaten ein: Die Tür wird verriegelt. Wenn Sie keine andere Startzeit eingegeben haben, beginnt die Sterilisation sofort.

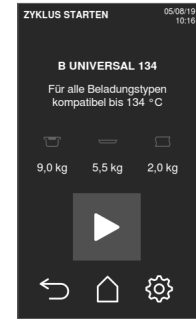

- 7 Warten Sie bis zum Ende der Sterilisation. Tippen Sie auf **i**, um sich die Zyklusparameter in Echtzeit anzeigen zu lassen. Bitte die Bedienungsanleitung lesen.



- 8 Die Sterilisation ist abgeschlossen. Tippen Sie auf **i**, um sich die Zykluszusammenfassung anzeigen zu lassen, oder tippen Sie auf **i**, um sich die Zyklusinformationen anzeigen zu lassen. Bitte die Bedienungsanleitung lesen.







- 9 Tippen Sie auf **OPEN**: Die Tür wird verriegelt.

- 10 Geben Sie bei Bedarf die Anmeldedaten ein und bestätigen Sie die Freigabe der Ladung, sofern notwendig.

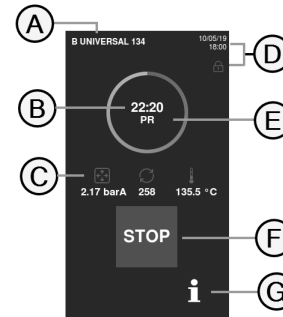
## SEITE DES STERILISATIONSZYKLUS



Im Folgenden sind die Informationen aufgeführt, die angezeigt werden, während ein Zyklus durchgeführt wird:



Teil	Beschreibung
A	Name des Sterilisationszyklus
B	Countdown-Uhr (Zeit bis zum Zyklusabschluss)
C	 : Kammerdruck  : Zykluszähler  : Kammertemperatur
D	Datum und Uhrzeit und Symbol für die Verriegelung der Tür
E	Aktuelle Zyklusphase
F	Stopptaste
G	Taste für das Öffnen der Seite mit den Zyklusinformationen

## BEENDEN EINES STERILISATIONSZYKLUS

Wenn ein Zyklus erfolgreich abgeschlossen wurde, erscheint die Meldung «Zyklus korrekt beendet» auf dem Bildschirm. So beenden Sie den Zyklus:

- 1 Tippen Sie auf , um sich die Zykluszusammenfassung anzeigen zu lassen, oder tippen Sie auf , um sich die Zyklusparameter anzeigen zu lassen. Siehe Bitte die Bedienungsanleitung lesen.
- 2 Tippen Sie auf **OPEN**, um die Tür zu öffnen: Die Tür wird entriegelt und die Startseite erscheint.

**Info:** Wenn eine Fehlermeldung auftaucht, , bitte hierzu die Bedienungsanleitung lesen.



**VORSICHT!** Heisse Oberflächen. Verbrennungen. Die Kammer, die Innenseite der Tür und die internen Fittings nicht berühren. Bei hohen Temperaturen den Tray- oder Kassettenhalter verwenden oder Handschuhe oder angemessenen Schutz tragen, um die Ladung zu entnehmen!

- 3 Öffnen Sie die Kammertür.
- 4 Entnehmen Sie die Ladung und lagern Sie sie.

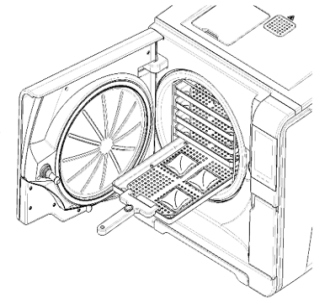

# Wartung

## Ausserordentliche Wartung

### ABLASSEN DES BRAUCH- UND FRISCHWASSERS AUS DEM TANK

Wenn Sie die Tanks versehentlich für mehr als sieben Tage gefüllt gelassen haben oder wenn Sie den Sterilisator für mehr als sieben Tage nicht verwenden werden, müssen Sie das Wasser aus den Tanks ablassen.

- 1** Öffnen Sie die Wartungstür des Sterilisators.
- 2** Setzen Sie einen Container unterhalb des Sterilisators ein (mindestens 5 l (1,3 gal)) und schliessen Sie das Ende des Ablassschlauchs an.
- 3** Um das Brauchwasser abzulassen, setzen Sie den Ablassschlauchanschluss in den grauen Anschluss ein.
- 4** Um das Frischwasser abzulassen, setzen Sie den Ablassschlauchanschluss in den blauen Anschluss ein.
- 5** Wenn das Wasser vollständig abgelassen wurde, drücken Sie die Schnellkupplung, um den Ablassschlauch zu entfernen, und schliessen Sie die Wartungstür.

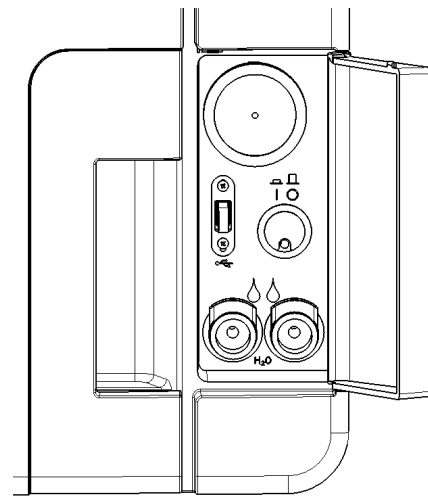



# Technische Daten

## Sterilisationszyklen

### WARNHINWEISE

Zu Ihrer Sicherheit und der Sicherheit Ihrer Patienten:



#### WARNUNG!

Niemals andere als in der Zyklusprogrammtabelle angegebene Objekte aufbereiten und niemals das angegebene maximale Ladungsgewicht überschreiten, da dies das Sterilisationsverfahren beeinträchtigen könnte. Solche Massnahmen könnten zu nicht sterilen Bedingungen am Ende des Zyklus führen, Menschen der Gefahr einer Kreuzinfektion aussetzen und als eine unsachgemässe Verwendung des Sterilisators erachtet werden, für die der Hersteller nicht haftbar gemacht werden kann. Alle Indikationen einer sterilen Ladung oder eines erfolgreichen Abschlusses des Zyklus, die am Ende des Zyklus auf dem Display angezeigt werden, sind nicht gültig, wenn der Typ oder die Ladungsmenge nicht befolgt wurden.

### VERFÜGBARE STANDARDSTERILISATIONSZYKLEN

Es sind drei Sterilisationszyklen vom B-Typ verfügbar, die alle mit der europäischen Norm EN13060 konform sind:

Zyklustyp	Zyklusname	Zweck
B	<b>B Universal 134</b>	Für alle Ihre üblichen Gegenstände wie Handinstrumente, Handstücke, Scheren usw.
	<b>B Prion 134</b>	Bietet eine verlängerte Sterilisationszeit, wenn dies für Ihre Ladung erforderlich oder in Ihrem Land vorgeschrieben ist.
	<b>B Universal 121</b>	Für alle Objekte, die nicht über 134 Zyklen den hohen Temperaturen standhalten können, wie Textilien und Kunststoffe.

## ALLGEMEINE DATEN ZUM STERILISATIONSZYKLUS

	Sterilisationszyklen		
	B Universal 134	B Prion 134	B Universal 121
<b>Sterilisationstemperatur</b>	134 °C (273 °F)	134 °C (273 °F)	121 °C (250 °F)
<b>Sterilisationsdruck</b>	3,03 bar 2,03 bar (g)	3,03 bar 2,03 bar (g)	2,04 bar 1,04 bar (g)
<b>Dauer der Plateauzeit/Sterilisationsphase</b>	5' 30"	20' 30"	20' 30"
<b>Dauer der Trocknungsphase</b>	22'	22'	28'
<b>Beladungstyp</b>	Alle unverpackten, in Beuteln verpackten, einzeln/doppelt verpackten Gegenstände: <ul style="list-style-type: none"> <li>■ Fest</li> <li>■ Hohl, Typ A (enges Lumen)</li> <li>■ Hohl, Typ B (einfache hohle Gegenstände)</li> <li>■ Porös</li> </ul>		

## GESAMTE ZYKLUSDAUER

Die gesamte Zykluszeit beinhaltet die Trocknungszeit und kann gemäss verschiedenen Elemente variieren, darunter Folgende:

- Ladungstyp (fest oder porös)
- Ladungsgewicht
- Andere Faktoren

Werte und Zyklusnamen können sich abhängig von den Anforderungen der Länder unterscheiden.

	Ladung			
	Leer		Voll	
	CUBE - 17	CUBE - 22	CUBE - 17	CUBE - 22
<b>B Universal 134</b>	43'30"	46'30"	52'30"	56'30"
<b>B Prion 134</b>	42'	42'	67'	70'

	Ladung			
	Leer		Voll	
	CUBE - 17	CUBE - 22	CUBE - 17	CUBE - 22
<b>B Universal 121</b>	65'	66'	74'	??'

**Info:** Werte und Zyklusnamen können sich je nach den Anforderungen der Länder unterscheiden.

## MAXIMALE BELADUNG FÜR INSTRUMENTE

**Info:** Die angegebene Ladung beinhaltet die Trays und die Container, und alles mit Ausnahme des Halterungsgestells wird in die Kammer gelegt.

	Instrumente					
	Eingepackt		Unverpackt		Porös	
	CUBE - 17	CUBE - 22	CUBE - 17	CUBE - 22	CUBE - 17	CUBE - 22
<b>B Universal 134</b>	4,5 kg (10 lbs)	5,5 kg (12,1 lbs)	4,5 kg (10 lbs)	5,5 kg (12,1 lbs)	1,5 kg (3,3 lbs)	2,0 kg (4,4 lbs)
<b>B Prion 134</b>	4,5 kg (10 lbs)	5,5 kg (12,1 lbs)	4,5 kg (10 lbs)	5,5 kg (12,1 lbs)	1,5 kg (3,3 lbs)	2,0 kg (4,4 lbs)
<b>B Universal 121</b>	4,5 kg (10 lbs)	5,5 kg (12,1 lbs)	4,5 kg (10 lbs)	5,5 kg (12,1 lbs)	1,5 kg (3,3 lbs)	2,0 kg (4,4 lbs)

## MAXIMALE BELADUNG FÜR CONTAINER

	CUBE - 17	CUBE - 22
<b>B Universal 134</b>	9,0 kg (19,8 lbs)	9,0 kg (19,8 lbs)
<b>B Prion 134</b>	9,0 kg (19,8 lbs)	9,0 kg (19,8 lbs)
<b>B Universal 121</b>	9,0 kg (19,8 lbs)	9,0 kg (19,8 lbs)

## Technische Daten

### WASSERVERSORGUNGSSYSTEM (MUSS MIT IEC61770 KONFORM SEIN)

<b>Anschluss</b>	Rückflussverhinderer (IEC61770)
<b>Temperatur</b>	max. 35 °C (95 °F)
<b>Druck</b>	mind. 2 bar bis max. 8,6 bar (mind. 29 psi bis max. 124,7 psi)
<b>Fluss</b>	mind. 0,25 bis max. 0,5 l/min (mind. 0,066 bis max. 0,132 gal/min)

### WASSERVERSORGUNGSSYSTEM

<b>Nennspannung und Maximalstrom</b>	200-240 V AC, 50/60 Hz, 10 A, einphasig (dem Produktetikett entnehmen)
<b>Überspannungskategorie</b>	II
<b>Erforderliche Absicherung</b>	Schutzschalter und FI-Schutzschalter. Alle Schutzgeräte müssen in Übereinstimmung mit der geltenden Norm zertifiziert sein. Eine geerdete Verbindung ist unbedingt notwendig.
<b>Kommunikation mit anderen Geräten</b>	1 USB-Anschluss auf der Vorderseite 1 USB-Anschluss auf der Rückseite
<b>Eigenschaften</b>	Vollständig kontrolliert durch Mikroprozessor, Prozessauswertungssystem gemäss EN13060. Programmierbarer Stand-by-Modus.
<b>Max. Heizleistung</b>	3000 kJ/h

### INSTALLATIONSANFORDERUNGEN

<b>Betriebstemperatur</b>	+5 °C bis +40 °C (+41 °F bis +104 °F)
<b>Relative Betriebsluftfeuchtigkeit</b>	Max. relative Luftfeuchtigkeit 80 % bei bis zu 31 °C (88 °F), linear abnehmend bis 50 % bei 40 °C (104 °F)
<b>Lagertemperatur/relative Luftfeuchtigkeit</b>	-20 °C bis +60 °C (-4 °F bis 140 °F)/0-90 % (bei leeren Tanks)
<b>Maximale Höhe</b>	3000 m ü. d. M.
<b>Mind. Luftdruck</b>	0,6 bar (8,7 psi)
<b>Allgemeine Abmessungen</b>	B: 465 mm/H: 452 mm/T: 646 mm (B: 18 Zoll/H: 17,8 Zoll/T: 25,4 Zoll)
<b>Mind. erforderlicher Platz</b>	B: 565 mm/H: 502 mm/T: 450 mm (B: 22,2 Zoll/H: 19,8 Zoll/T: 17,7 Zoll)
<b>Raum für die Türbewegung</b>	B: 532 mm/H: 452 mm/T: 357 mm (B: 21 Zoll/H: 17,8 Zoll/T: 14 Zoll)
<b>Leergewicht</b>	CUBE - 17: 42,5 kg (93,7 lbs) CUBE - 22: 44 kg (97 lbs)
<b>Max. Gewicht (voll beladen)</b>	CUBE - 17: 53,1 kg (117 lbs) CUBE - 22: 56,1 kg (123,8 lbs)
<b>Gewicht pro Auflagefläche</b>	CUBE - 17: 36 kN/m <sup>2</sup> CUBE - 22: 37,65 kN/m <sup>2</sup>
<b>Umweltverschmutzung</b>	Verschmutzungsgrad II

### STERILISATORKAMMER

<b>Drucksicherheitsventil</b>	2,6 bar (37,7 psi)
<b>Sicherheitsthermostate</b>	180 °C (356 °F)

<b>Gesamtvolumen</b>	CUBE - 17: 17 l/0: 250 mm/D: 362 mm (4,5 gal, 0: 9,8 Zoll/D: 14 Zoll) CUBE - 22: 22 l/0: 250 mm/D: 440 mm (5,8 gal, 0: 9,8 Zoll/D: 17 Zoll)
<b>Nutzfläche</b>	CUBE - 17: 11,8 l/B: 195 mm/H: 195 mm/T: 312 mm (3 gal/B: 7,7 Zoll/H: 7,7 Zoll/T: 11,7 Zoll) CUBE - 22: 15,2 l/B: 195 mm/H: 195 mm/T: 400 mm (4 gal/B: 7,7 Zoll/H: 7,7 Zoll/T: 15,4 Zoll)
<b>Bakteriologischer Filter</b>	0,3 µm

## DAMPFERZEUGER

<b>Drucksicherheitsventil</b>	5 bar (72,51 psi)
<b>Sicherheitsthermostate</b>	230 °C (446 °F)

## DESTILLIERTES ODER ENTMINERALISIERTES WASSER

<b>Wasserqualität</b>	Gemäss Anhang zu EN 13060 C (Leitfähigkeit < 15 µS/cm)
<b>Durchschnittlicher Wasserverbrauch</b>	0,13 bis 0,59 Liter/Zyklus (0,03 bis 0,16 gal/Zyklus)
<b>Tankvolumen</b>	Frischwasser 4,8 l (1,27 gal), 2,8 l (0,74 gal) mit Luftspalt Brauchwasser 4,8 l (1,27 gal)

## Empfehlungen zur Validierung

### TESTVALIDIERUNGSPUNKTE

CUBE Sterilisatoren können in Übereinstimmung mit EN17665-1 geprüft werden.

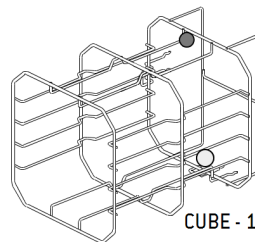

Weitere Details können Sie dem «Qualification/Validation Guide» für Sterilisationszyklen des Herstellers entnehmen.

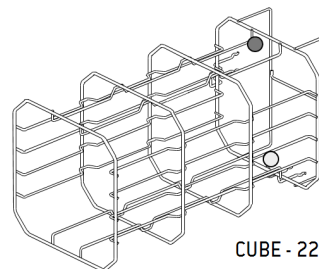

CUBE - 17



CUBE - 22

Teil	Beschreibung
	Heisseste Punkte
	Kälteste Punkte

## Autorisierte Miele Servicepartner

Finden Sie Ihren nächstgelegenen Miele Servicepartner unter [www.miele.com](http://www.miele.com).

Wenden Sie sich alternativ an folgende Adressen:

<b>Belgien (fr-BE)</b>	S.A. Miele Belgique Z.5 Mollem 480 1730 Mollem (Asse) Tel. 02/451.15.40 E-mail: <a href="mailto:professional@miele.be">professional@miele.be</a> Internet: <a href="http://www.miele-professional.be">www.miele-professional.be</a>
<b>Belgien (nl-BE)</b>	nv Miele België Z.5 Mollem 480 1730 Mollem (Asse) Tel. 02/451.15.40 E-mail: <a href="mailto:professional@miele.be">professional@miele.be</a> Internet: <a href="http://www.miele-professional.be">www.miele-professional.be</a>

<b>Dänemark (DK)</b>	Miele A/S Erhvervsvej 2 2600 Glostrup <a href="http://www.miele.dk">www.miele.dk</a> <b>Kundecenter</b> Telefon: 43 27 15 10 E-mail: <a href="mailto:professional@miele.dk">professional@miele.dk</a> <b>Reception</b> Telefon: 43 27 11 00 E-mail: <a href="mailto:info@miele.dk">info@miele.dk</a>
<b>Deutschland (DE)</b>	Miele & Cie. KG Vertriebsgesellschaft Deutschland Geschäftsbereich Professional Carl-Miele-Straße 29 33332 Gütersloh Telefon: 0 800 22 44 644 Telefax: 0 800 33 55 533 Miele im Internet: <a href="http://www.miele.de/professional">www.miele.de/professional</a>
<b>Finnland (FI)</b>	Miele Oy Porttikaari 6 Porttipuisto 01200 Vantaa Puhelin: (09) 875 970 Faksi: (09) 875 97399 Sähköposti: <a href="mailto:asiakaspalvelu@miele.fi">asiakaspalvelu@miele.fi</a> Internet: <a href="http://www.miele.fi/professional">www.miele.fi/professional</a>

<p><b>Frankreich (FR)</b></p>	<p>Miele S.A.S Z.I. du Coudray 9, avenue Albert Einstein B.P. 1000 93151 Le Blanc-Mesnil Cedex www.miele.fr/professional R.C.S. Bobigny B 708 203 088 <b>Contact Service Commercial</b> Tél. : 01 49 39 44 44 Fax : 01 49 39 44 38 Mail : advpro@miele.fr <b>Contact SAV Professionnel (Intervention)</b> Tél. : 01 49 39 44 78 Fax : 01 49 39 34 10 Mail : savpro@miele.fr <b>Contact Support Technique (Hotline)</b> Tél. : 01 49 39 44 88 Mail : support.technique@miele.fr</p>
<p><b>Italien (IT)</b></p>	<p>Miele Italia S.r.l. Strada di Circonvallazione, 27 39057 S. Michele-Appiano (BZ) Internet: www.miele-professional.it e-mail: info@miele-professional.it</p> <div data-bbox="518 700 758 800" style="border: 1px solid black; padding: 5px; text-align: center;">  <p><b>Contact Center Professional</b> <b>0471-666319</b> <small>Lunedì - Venerdì ore 8.00-20.00 Sabato ore 9.00-12.00 / 14.00-18.00</small></p> </div>

<p><b>Luxemburg (LU)</b></p>	<p>Miele S.à.r.l. 20, rue Christophe Plantin Postfach 1011 L-1010 Luxemburg/Gasperich Telefon: 00352 4 97 11-30 (Kundendienst) Telefon: 00352 4 97 11-45 (Produktinformation) Mo-Do 8.30-12.30, 13-17 Uhr Fr 8.30-12.30, 13-16 Uhr Telefax: 00352 4 97 11-39 Miele im Internet: www.miele.lu E-Mail: infolux@miele.lu</p>
<p><b>Niederlande (NL)</b></p>	<p>Miele Professional De Limiet 2 Postbus 166 4130 ED VIANEN Afdeling Customer Service Professional Tel.: (03 47) 37 88 84 Fax: (03 47) 37 84 29 E-mail: professional@miele.nl (verkoop &amp; algemene vragen) E-mail: serviceprofessional@miele.nl (service &amp; onderhoud) Website: www.miele-professional.nl</p>

<p><b>Norwegen (NO)</b></p>	<p>Miele AS Nesbruveien 71 1394 NESBRU Postboks 194 1378 NESBRU Telefon 67 17 31 00 Telefax 67 17 31 10 Internett: <a href="http://www.miele.no/professional">www.miele.no/professional</a> E-post: <a href="mailto:professional@miele.no">professional@miele.no</a> Foretaksnr. NO 919 157 089 MVA</p>
<p><b>Österreich (AT)</b></p>	<p>Miele Gesellschaft m.b.H. Mielestraße 1 5071 Wals bei Salzburg Verkauf: Telefon 050 800 420 - Telefax 050 800 81 429 E-Mail: <a href="mailto:vertrieb-professional@miele.at">vertrieb-professional@miele.at</a> Miele im Internet: <a href="http://www.miele.at/professional">www.miele.at/professional</a> Kundendienst 050 800 390 [Festnetz zum Ortstarif; Mobilfunkgebühren abweichend]</p>
<p><b>Polen (PL)</b></p>	<p>Miele Sp. z o.o. ul. Gotarda 9 02-683 Warszawa Tel.: 22 548 40 00 Fax: 22 548 40 20 <a href="http://www.miele.pl">www.miele.pl</a></p>

<p><b>Portugal (PT)</b></p>	<p>Miele Portuguesa, Lda. Lisboa: MIELE Center Av. do Forte, 5 2790-073 Carnaxide Contactos: Telf.: 21 4248 100 Fax: 21 4248 109 Assistência técnica 808 200 687 E-Mail: <a href="mailto:professional@miele.pt">professional@miele.pt</a> Website: <a href="http://www.miele-professional.pt">www.miele-professional.pt</a></p>
<p><b>Schweden (SE)</b></p>	<p>Miele AB Industrivägen 20, Box 1397 171 27 Solna Tel 08-562 29 000 Serviceanmälan: 08-562 29 800 <a href="mailto:professionalservice@miele.se">professionalservice@miele.se</a> <a href="http://www.miele.se/professional">www.miele.se/professional</a></p>



<p><b>Schweiz (de-CH)</b></p>	<p>Miele AG          Limmatstrasse 4          8957 Spreitenbach          Miele SA          Sous-Riette 23          1023 Crissier          Telefon +41 56 417 27 51          Telefax +41 56 417 24 69          professional@miele.ch          www.miele.ch/professional          Reparatur- und Pikettservice          Telefon 0848 551 670</p>
<p><b>Schweiz (fr-CH)</b></p>	<p>Miele SA          Limmatstrasse 4          8957 Spreitenbach          Miele SA          Sous-Riette 23          1023 Crissier          Téléphone +41 56 417 27 51          Téléfax +41 56 417 24 69          professional@miele.ch          www.miele.ch/professional          Service de réparation et de permanence          Téléphone 0848 551 670</p>

<p><b>Schweiz (it-CH)</b></p>	<p>Miele SA          Limmatstrasse 4          8957 Spreitenbach          Miele SA          Sous-Riette 23          1023 Crissier          Telefono +41 56 417 27 51          Telefax +41 56 417 24 69          professional@miele.ch          www.miele.ch/professional          Servizio riparazioni e picchetto          Telefono 0848 551 670</p>
<p><b>Tschechische Republik (CZ)</b></p>	<p>Miele spol. s r.o.          Holandská 4, 639 00 Brno          Tel.: 543 553 111-3          Fax: 543 553 119          Servis-tel.: 543 553 741-5          E-mail: info@miele.cz          Internet: www.miele.cz</p> <p style="text-align: right;"><b>Servisní služba Miele přijem servisních zakázek 800 MIELE1 (800 643531)</b></p>

# Dokumentationsformulare

## Miele Installationsprüfliste

### FRAGEN

Nr.	Frage	Antwort	
<b>Verantwortung</b>			
1	War der Leiter der Klinik/Praxis während allen Schulungen anwesend?	Ja	Nein
<b>Verpackung und Inhalt</b>			
2	Ist die Verpackung des Sterilisators intakt?	Ja	Nein
3	Wurden beim Auspacken des Sterilisators Beschädigungen festgestellt?	Ja	Nein
4	Ist der Inhalt des Pakets vollständig (zusammen mit dem Sterilisator versendete Komponenten)?	Ja	Nein
5	Sind alle mit dem Sterilisator bestellten Zubehörteile vorhanden?	Ja	Nein
6	Haben Sie alle Schutzabdeckungen vom Sterilisator und von allen damit versendeten Komponenten entfernt?	Ja	Nein
<b>Vollständigkeit der Bedienungsanleitung</b>			
7	Wurden alle Abschnitte der Bedienungsanleitung des Sterilisators während der Schulung behandelt und erklärt?	Ja	Nein

Nr.	Frage	Antwort	
<b>Eignung des Einsatzortes</b>			
8	Ist die für den Sterilisator bestimmte Arbeitsfläche eben und nivelliert?	Ja	Nein
9	Werden die empfohlenen Belüftungsanforderungen an den für den Sterilisator bestimmten Bereich eingehalten?	Ja	Nein
10	Wird der erforderliche Mindestabstand eingehalten?	Ja	Nein
11	Haben Sie erklärt, welche Wasserqualität für die Verwendung des Sterilisators erforderlich ist? Prüfen und Messen des $\mu\text{S}$ -Werts im Wasser.	Ja	Nein
<b>Einbeziehung des Leiters der Klinik/Praxis</b>			
12	Haben Sie dem Leiter der Klinik/Praxis das Verfahren zum Befüllen und Ablassen des Haupt- und Brauchwassers aus den Tanks gezeigt?	Ja	Nein
13	Haben Sie dem Leiter der Klinik/Praxis gezeigt, wie der Sterilisator programmiert wird?	Ja	Nein
14	Haben Sie dem Leiter der Klinik/Praxis die Zyklusoptionen gezeigt?	Ja	Nein
15	Haben Sie dem Leiter der Klinik/Praxis gezeigt, was die Meldungen und Alarmer bedeuten?	Ja	Nein
16	Haben Sie dem Leiter der Klinik/Praxis gezeigt, wie ein Zyklus manuell abgebrochen werden kann?	Ja	Nein

Nr.	Frage	Antwort	
		Ja	Nein
17	Haben Sie dem Leiter der Klinik/Praxis das Wartungsprogramm und die Wartungsverfahren gezeigt?	Ja	Nein
18	Haben Sie dem Leiter der Klinik/Praxis gezeigt, wie die Zubehörteile verwendet werden?	Ja	Nein
19	Haben Sie dem Leiter der Klinik/Praxis die Vorteile einer Verbindung über einen USB-Stick gezeigt?	Ja	Nein
20	Haben Sie dem Leiter der Klinik/Praxis die Vorteile einer LAN-Verbindung gezeigt?	Ja	Nein
21	Haben Sie dem Leiter der Klinik/Praxis eine regelmässige Datensicherung der auf einem USB-Stick und/oder auf einem Computer gespeicherten Daten auch auf einem anderen sicheren Medium nahegelegt?	Ja	Nein
22	Haben Sie dem Leiter der Klinik/Praxis die Vorteile einer WLAN-Verbindung (Datenfern-speicherung) gezeigt?	Ja	Nein
23	Haben Sie dem Leiter der Klinik/Praxis die richtige Art der Beladung für jedes verfügbare Sterilisationsprogramm erklärt?	Ja	Nein
24	Haben Sie dem Leiter der Klinik/Praxis gezeigt, wie die Ladung vorbereitet und in der Sterilisationskammer platziert wird?	Ja	Nein
25	Haben Sie den Leiter der Klinik/Praxis darauf hingewiesen, ausschliesslich Originalteile und -zubehörteile mit dem Sterilisator zu verwenden?	Ja	Nein
26	Haben Sie dem Leiter der Klinik/Praxis den Abschnitt mit den Sicherheitshinweisen gezeigt und erklärt?	Ja	Nein

Nr.	Frage	Antwort	
		Ja	Nein
<b>Prüfen</b>			
27	Haben Sie einen Vakuumtest durchgeführt?	Ja	Nein
28	Haben Sie ein B Universal 134 Zyklusprogramm mit der Halterung und den Trays im Sterilisator durchgeführt?	Ja	Nein
29	Sind alle Anschlüsse des Sterilisators gut positioniert und ordnungsgemäss angeschlossen (Zubehör usw.)?	Ja	Nein

## INSTALLATIONSINFORMATIONEN

<b>CUBE Seriennummer:</b>	
<b>Datum:</b>	
<b>Gekauft von:</b>	
<b>Installiert von:</b>	
<b>Name des Arztes/der Klinik:</b>	
<b>Adresse:</b>	
<b>Telefonnr.:</b>	
<b>Unterschrift des Empfängers:</b>	
<b>Unterschrift des Installateurs:</b>	

## ADRESSE FÜR DEN VERSAND DER INSTALLATIONSPRÜFLISTE

Senden Sie eine Kopie der ausgefüllten Installationsprüfliste sowohl per Fax als auch per Post an folgende Adressen:

<b>Faxnr.:</b>	0800 33 55 533
<b>Adresse:</b>	<b>Miele &amp; Cie. KG</b> Carl-Miele-Str. 29 33332 Gütersloh Deutschland



# Miele

## Importeur

**Miele & Cie. KG**

Carl-Miele-Str. 29  
33332 Gütersloh  
Deutschland

## Hersteller

**W&H Sterilization Srl**

via Bolgara, 2  
Brusaporto (BG)  
Italien

+39 035 66 63 000



CUBE PST 1710 PST 2210

Schnellstartanleitung

SDT

Rev05

13/09/2019

Änderungen vorbehalten

**Typ: PST 1710 PST 2210**

**Gültige Ausgabe der Bedienungsanleitung: Rev05 von 13/09/2019**

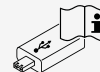

Sie ist dem mit dem Sterilisator gelieferten USB-Speichergerät im PDF-Format beigelegt (Acrobat Reader erforderlich).

Wenn Sie diese Ausgabe nicht besitzen, können Sie sie folgendermassen kostenlos erhalten:

- Über die <https://www.miele.com/en/com/index.htm> Website.
- Indem Sie Ihren autorisierten Miele Servicepartner anrufen, siehe "Autorisierte Miele Servicepartner" auf Seite 30.
- Indem Sie folgenden 2D-Code scannen.

