

Bruks- och monteringsanvisning Bänkfläkt

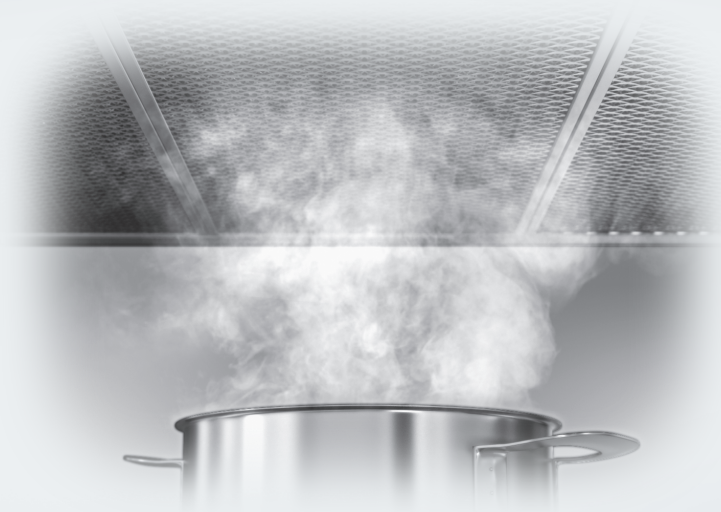

Läs **ovillkorligen** bruksanvisningen innan du installerar och tar fläkten i bruk. På så vis undviker du personskador och skador på fläkten.

Innehåll

Säkerhetsanvisningar och varningar	4
Hållbarhet och miljöskydd	9
Beskrivning av produkten	10
Översikt köksfläkt	10
Komponenter	11
Fettfilter och panel.....	11
Kolfilter	11
Hällbelysning	11
Stämningsbelysning	12
Funktioner.....	12
Fläktens effektlägen.....	12
Funktionen Fortsatt drift.....	12
Reducerad uppsugningshöjd	13
Drifttidsräknare	13
Nätanslutning	13
Anpassningsbar Con@ctivity.....	14
Powermanagement	14
Idrifttagning	15
Välj frånlufts- eller cirkulationsdrift.....	15
Nätanslutning.....	16
Förutsättningar för nätverksuppkoppling	16
Utföra Scan & Connect	16
Logga ur wifi och fjärrstyrning.....	16
Ställa in Con@ctivity	17
Aktivera Con@ctivity 3.0 via det lokala wifi-nätverket	17
Aktivera Con@ctivity 3.0 med en direkt internetanslutning.....	17
Logga in fjärrstyrning.....	17
Logga ut fjärrkontrollen	17
Användning	18
Starta fläkten.....	18
Välja effektläge.....	18
Välja eftergångstid.....	18
Stänga av fläkten	18
Fortsatt drift Plug&Play	18
Tända hällbelysningen.....	19
Dimra hällbelysningen	19
Släcka hällbelysningen.....	19
Tända/släcka stämningsbelysningen	19
Starta och stänga av stämningsläget.....	19
Köra in ångskärmen.....	20
Matlagning med Con@ctivity.....	20

Avaktivera Con@ctivity tillfälligt	21
Anpassa inställningar	22
Intervall för fettfiltrets drifttidsräknare	22
Intervall för kolfiltrets drifttidsräknare	22
Aktivera/avaktivera powermanagement	23
Minska uppsugningshöjden	24
Energispartips	25
Rengöring och skötsel	26
Hölje	26
Särskilda anvisningar för ytor av rostfritt stål	26
Fettfilter och panel	26
Ta ut panelen	28
Rengöra uppsamlingsränna	28
Sätta in panelen	29
Återställa drifttidsräknaren för fettfiltret	29
Byta fettfilter	29
Kolfilter	30
Återställa drifttidsräknaren för kolfilter	30
Slänga förbrukat kolfilter	30
Återanvändbara kolfilter	30
Miele service	31
Få hjälp vid eventuella störningar	31
Typskyltens plats på den externa fläktmotorn	31
Garanti	31
Upphovsrättsliga föreskrifter och licenser	31
Installera	32
Före installationen	32
Installationsmaterial	32
Mått	33
Inbyggnadsmått	34
Täta fogarna	40
Monteringsexempel	41
Frånluftsledning	42
Kallrasskydd	42
Elanslutning	43
Tekniska data	44
Extra tillbehör för cirkulationsdrift	44
Konformitetsdeklaration	44

Säkerhetsanvisningar och varningar

Denna fläkt uppfyller gällande säkerhetskrav. Felaktig användning kan medföra person- och sakskador.

Läs bruks- och monteringsanvisningen noga innan du börjar använda fläkten. Det är viktigt eftersom den innehåller information om montering, säkerhet, användning och underhåll. På så vis skyddar du dig samt undviker skador på fläkten.

I enlighet med normen IEC 60335-1 påpekar Miele att det är viktigt att läsa och följa kapitlet om installation av produkten samt säkerhetsanvisningarna och varningarna.

Miele tar inget ansvar för skador som har uppstått på grund av att säkerhetsanvisningarna och varningarna inte har följts.

Spara bruks- och monteringsanvisningen och överlämna den vid eventuellt ägarbyte.

Användningsområde

- ▶ Denna fläkt är inte avsedd att användas utomhus.
- ▶ Fläkten är uteslutande avsedd för användning i privata hushåll för uppsugning av matos som uppstår vid matlagning. All annan typ av användning är inte tillåten.
- ▶ Personer, som på grund av sina fysiska, sensoriska eller psykiska förmågor, eller på grund av bristande erfarenhet eller okunskap, inte är kapabla att använda fläkten på ett säkert sätt, måste hållas under uppsikt vid användningen. De får använda den utan uppsikt endast om de fått utbildning i användningen så att de kan använda den säkert.

Om det finns barn i hemmet

- ▶ Barn under 8 år bör hållas borta från fläkten. De får endast använda den under uppsikt.
- ▶ Barn från 8 år och uppåt får endast använda fläkten utan uppsikt under förutsättning att de känner till hur man använder den på ett säkert sätt. Barn måste kunna se och förstå riskerna med en felaktig användning.
- ▶ Barn får inte rengöra eller underhålla fläkten utan uppsikt.
- ▶ Håll uppsikt över barn som befinner sig i närheten av fläkten.
- ▶ Kvävningrisk. Barn kan under lek linda in sig i förpackningsmaterial (till exempel plastfolie) eller dra det över huvudet och kvävas. Håll därför barn borta från förpackningsmaterial.

Teknisk säkerhet

- ▶ Ej fackmässig installation, underhållsarbete eller reparation kan innebära allvarlig fara för användaren. Installation och service får endast utföras av Miele service eller av Miele auktoriserad fackman.
- ▶ En trasig fläkt kan vara farlig att använda. Se efter att den inte har några synliga skador och använd aldrig en trasig fläkt.
- ▶ Fläktens elektriska säkerhet garanteras endast om den ansluts till ett jordat eluttag som är installerat enligt gällande föreskrifter.
- ▶ Det är möjligt att tidvis eller permanent använda en fristående eller icke nätsynkron energiförsörjningsenhet (till exempel fristående elnätverk, backupsystem). Driften förutsätter att energiförsörjningsenheten följer föreskrifterna enligt EN 50160 eller liknande.
De skyddsåtgärder som ska tas på uppställningsplatsen och i denna Miele-produkt vad gäller funktion och arbetssätt måste även säkerställas i fristående respektive icke nätsynkron drift. Vid behov ska åtgärderna ersättas med likvärdiga åtgärder i installationen. Exempelvis enligt det som står i aktuell publicering från VDE-AR-E 2510-2.
- ▶ Anslutningsdata (frekvens och spänning) på fläktens typskylt måste absolut överensstämja med elnätets, för att undvika skador på fläkten. Jämför dessa data innan anslutning. Rådfråga i tveksamma fall en elektriker.
- ▶ Grenuttag eller förlängningskablar uppfyller inte den nödvändiga säkerheten (brandfara). Anslut inte fläkten till elnätet med hjälp av sådana.
- ▶ Använd endast fläkten när den är monterad. På så vis garanteras säker funktion.
- ▶ Denna fläkt får inte användas på uppställningsplatser som inte står på fast mark (till exempel båtar).
- ▶ Kontakt med strömförande anslutningar och ändringar av modulens elektriska och mekaniska konstruktion kan leda till funktionsstörningar. Öppna bara fläktens hölje så mycket som behövs för underhåll och rengöring. Öppna aldrig andra delar av höljet.
- ▶ Garantianspråk går förlorade om fläkten repareras av andra än av Miele auktoriserad service.
- ▶ En skadad anslutningskabel får endast ersättas med en speciell anslutningskabel av samma typ (kan beställas hos Mieles reservavdelning).
- ▶ Lamporna är fast monterade. De får bara bytas av Miele service eller en behörig elektriker.

Säkerhetsanvisningar och varningar

► Vid installation, underhållsarbeten och reparationer måste fläkten vara spänningsfri. Det är endast i något av följande fall:

- När säkringarna är frånslogna.
- När skruvsäkringarna är helt utskruvade.
- Dra ut stickproppen (om sådan finns). Dra inte i anslutningskabeln utan i stickproppen.

Samtidig användning av exempelvis gas- eller koleldad värmekälla

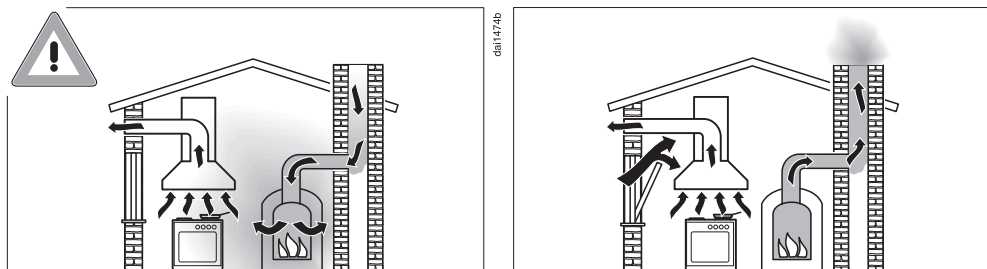

⚠ Risk för förgiftning på grund av förbränningsgaser. Om fläkten används samtidigt som exempelvis en gas- eller koleldad värmekälla i samma rum eller ventilationssystem är det mycket viktigt att man är försiktig.

Dessa värmekällor utnyttjar rumsluften och leder ut sina avgaser i det fria via en avgasanläggning (till exempel skorsten). Det kan handla om till exempel gas-, olje-, trä eller koldrivna värmeanordningar, genomströmningsvärmare, varmvattenberedare, hällar eller ugnar.

Fläkten använder rumsluften från köket och närliggande rum. Detta gäller följande funktioner:

- Frånluftsdrift,
- Cirkulationsdrift med en box för cirkulationsdrift (kolfilter) som monterats utanför rummet.

Om tilluften är otillräcklig så uppstår ett undertryck. Värmekällorna får för lite förbränningsluft. Detta påverkar förbränningen.

Giftiga förbränningsgaser kan dra in i rummen från skorstenen eller utsläppsanordningen.

Livsfara.

Säker drift vid samtidig användning av fläkten och exempelvis en gas- eller koleldad värmekälla är möjlig om undertrycket inte överstiger 4 Pa (0,04 mbar) vilket förhindrar en återsugning av avgaserna.

Detta kan uppnås om förbränningsluften kan passera genom icke förslutbara springor i till exempel dörrar och fönster. Se till att öppningen är tillräckligt stor. En tillufts-/ventilationskanal garanterar normalt sett inte en tillräcklig luftförsörjning.

Utgå i bedömningen alltid från bostadens ventilation i sin helhet.

Dessutom är det viktigt att du följer sotarens råd.

Om fläkten används med cirkulationsdrift och luften leds tillbaka in i köket är samtidig drift av en värmekälla som utnyttjar rumsluften riskfri.

Användning

▶ Risk för klämskada! Fatta inte tag i ångskärmen medan den åker ut eller in.

▶ Brandrisk på grund av öppna lågor.

Arbeta inte med öppen låga under fläkten. Till exempel är det förbjudet att flambära och grilla över öppen eld. När fläkten är inkopplad drar den in lågorna i filtret. Matfett som har samlats i filtret kan då antändas.

▶ Starta alltid fläkten när du använder spisen/hällen.

Om du inte använder fläkten kan det bildas kondensvatten.

▶ Olja och fett kan självantända vid överhettning och göra att fläkten börjar brinna.

Ha uppsikt över kastruller, pannor och fritöser när du lagar mat i olja. Även om du grillar på en elektrisk grill måste du göra det under ständig uppsikt.

▶ Fett och smutsavlagringar kan påverka fläktens funktion.

Använd aldrig fläkten utan fettfilter. Det blir mycket enklare att göra rent ångskärmen om fettfiltret används.

▶ Tänk på att fläkten blir väldigt varm av den uppåtstigande värmen. Rör inte fläkten eller fläkthiltret förrän fläkten har svalnat.

Korrekt installation

▶ Se anvisningarna från tillverkaren av din häll för information om den kan användas i kombination med en häll eller inte.

Säkerhetsanvisningar och varningar

- ▶ Det är inte tillåtet att montera fläktkåpan över eldstäder för trä, kol eller annat bränsle i fast form.
- ▶ Det är inte tillåtet att använda fläkten i kombination med en gas-häll.
- ▶ Beakta avsnittet "Installation" för att sätta fast fläktkåpan.
- ▶ Komponenter kan ha vassa kanter och orsaka skador. Använd handskar med skärskydd vid montering.
- ▶ Använd endast rör och slangar av ej brännbart material för frånluftskanalen. Sådana finns att köpa hos en återförsäljare för Miele eller Miele service.
- ▶ Frånluften får varken föras ut i rök- eller imkanal eller i en skorsten som är upptagen för annat bruk.
- ▶ Om frånluften ska föras ut i en rök- eller imkanal som inte längre är i bruk måste du ha tillstånd av sotaren.

Rengöring och skötsel

- ▶ Det föreligger en brandrisk om inte rengöringen sker enligt bruksanvisningen.
- ▶ Ångan i en ångrengörare kan tränga fram till spänningsledande delar och orsaka kortslutning. Använd därför aldrig ångrengörare vid rengöring av fläkten.

Tillbehör och reservdelar

- ▶ Använd bara originaldelar från Miele. Om ej godkända tillbehör används gäller inte längre garanti och/eller produktansvar och Miele kan inte längre garantera att säkerhetsbestämmelserna uppfylls.
- ▶ Endast om originalreservdelar används garanterar Miele att alla säkerhetskrav uppfylls. Defekta komponenter får endast bytas ut mot dessa.
- ▶ Miele garanterar tillgängligheten av reservdelar till din fläkt i upp till 15 år (minst 10 år) efter att modellserien har utgått ur sortimentet.

Transportförpackning

Förpackningen skyddar maskinen mot transportskador. Förpackningsmaterialen är valda med hänsyn till miljön och är därför återvinningsbara.

Förpackning/emballage som återförs till materialkretsloppet innebär minskad råvaruförbrukning. Lämna till materialspecifika återvinningscentraler om möjligt. Din Miele-återförsäljare kan ta tillbaka förpackningen.

Hantering av uttjänt maskin

Uttjänade elektriska och elektroniska produkter innehåller i många fall material som kan återanvändas. Men de innehåller även skadliga ämnen som är nödvändiga beståndsdelar för produkternas funktion och säkerhet. Om sådana ämnen hamnar i hushållsavfallet eller hanteras på fel sätt kan det medföra skador på människors hälsa och på miljön. Kasta därför på inga villkor den uttjänade produkten i hushållsavfallet.



Lämna in uttjänade elektriska och elektroniska produkter till en återvinningsstation. Du är själv ansvarig för att radera eventuella personliga uppgifter som kan stå på maskinen. Du har en lagstadgad skyldighet att plocka ur gamla batterier och lampor som inte sitter fast i produkten. Ta dem till ett lämpligt uppsamlingsställe, där de kan lämnas in. Se till att den uttjänade produkten förvaras barnsäkert tills den lämnas in för omhändertagande.

Beskrivning av produkten

- ① Manöverpanel
- ② Stämningsbelysning
- ③ Motordriven ångskärm
- ④ Hällbelysning
- ⑤ Panel
- ⑥ Uppsamlingsränna
- ⑦ Kolfilter
Kolfilter för engångsbruk eller återanvändbara kolfilter (extra tillbehör för cirkulationsdrift)
- ⑧ Fettfilter
- ⑨ Frånluftsanslutning
- ⑩ Touchknapp för att koppla in och stänga av fläkten
- ⑪ Touchknappar för att koppla in och stänga av fläkten och ställa in fläkteffekt
- ⑫ Touchknapp för funktionen Fortsatt drift
- ⑬ Touchknapp för fettfiltrens drifttidsräknare
- ⑭ Touchknapp för kolfiltrens drifttidsräknare
- ⑮ Touchknapp för att tända och släcka stämningsbelysningen
- ⑯ Touchknapp för att tända/släcka/dimra hällbelysningen
- ⑰ Touchknappar för val och visning av belysningslägen

Komponenter

Fettfilter och panel

Panelen och de återanvändbara fettfiltren av metall fångar upp alla fasta partiklar i matoset (fett, damm med mera) och förhindrar att fläkten blir smutsig.

Brandrisk

Fettfilter med för mycket fett är brännbara.

Rengör fettfiltren med regelbundna mellanrum.

Väldigt smutsiga fettfilter minskar sugeffekten och leder till att fläkten och köket blir smutsigare.

Kolfilter

Vid cirkulationsdrift och cirkulationsdrift Plug&Play måste två kolfilter användas till fettfiltren. De binder luktämnen som uppstår när du lagar mat.

Kolfiltren finns att köpa som extra tillbehör. Det finns kolfilter som ska bytas när drifttiden är slut och kolfilter som kan återaktiveras.

Hällbelysning

Du kan tända, släcka och dimra hällbelysningen oberoende av fläkten.

Beskrivning av produkten

Stämningsbelysning

Stämningsbelysningen ger en stämningsfull belysning.

Du kan när som helst slå på stämningsbelysningen medan köksfläkten används.

Stämningsläge

Om du använder stämningsbelysningen utan att sätta på fläkten och hållbelysningen, körs ångskärmen ut cirka två cm in i stämningsläget.

Funktioner

Frånluftsdrift

Fläkten suger upp matoset. Luften leds via panelen och renas i fettfiltret. Sedan leds luften ut.

Cirkulationsdrift

(med monteringsatts och kolfilter som extra tillbehör)

Luften som har sugits upp renas genom panelen och fettfiltren och passerar sedan genom ett kolfilter innan den leds ut. Luften leds sedan tillbaka in i köket.

Vid cirkulationsdrift rekommenderar vi att luften leds genom en ledning med utsläpp, till exempel i sockelpanelen i köket.

Cirkulationsdrift Plug&Play

Om monteringsplatsen inte är tillräcklig för en luftledning, så kan luften även ledas in i sockeln under köksmöbeln under Plug&Play-drift. Se anvisningarna i avsnittet "Installation".

Ventilation i köket

Se till att köket är ordentligt ventilerat när du använder fläkten.

I frånluftsdrift förbättras fläktens effektivitet av den inkommande luften.

I cirkulationsdrift stannar den fukt som bildas under tillagningen kvar i köket. Ventilationen hjälper till att leda bort fukten.

Fläktens effektlägen

För lättare till kraftigare matos-, lukt- eller värmeutveckling kan du välja mellan lägena **1** till **3**.

Höj effektläget vid ökad matos-, lukt eller värmeutveckling.

För tillfälligt kraftig matos-, lukt- eller värmeutveckling, till exempel vid stekning, finns boosterlägena **B** och **B**.

Boosterlägena sänks automatiskt efter några minuter.

Funktionen Fortsatt drift

Med funktionen Fortsatt drift stängs fläkten av automatiskt efter en förvald tid.

Luften i köket renas från ånga och matos som eventuellt finns kvar efter matlagningen. Då undviks rester i fläkten och eventuella lukter som då kan uppstå.

Reducerad uppsugningshöjd

Om du väljer en lägre uppsugningshöjd i inställningarna kommer ångskärmen endast att köras ut cirka 10 cm när fläkt- eller hållbelysningen är påslagen.

- Om du använder stekpannor eller låga kastruller eller lagar mat med kastruller som har ett ångutlopp på sidan av locket, optimerar den reducerade uppsugningshöjden uppsugningen.
- Den reducerade uppsugningshöjden ger fri sikt bakifrån över hällen när den är installerad i en köksö.

Drifftidsräknare

Tiden som fläkten är i drift sparas.

När symbolen för fettfilter  lyser ska fettfiltren rengöras.

När symbolen för kolfilter  lyser så är det dags att byta eller återaktivera kolfiltren (om de kan återaktiveras).

Du kan anpassa drifftidsräknarens intervall till dina matlagingsvanor.

Avaktivera kolfiltrets drifftidsräknare om du använder fläkten i frånluftsdrift.

Nätanslutning

Din fläkt är utrustad med en integrerad wifi-modul. Med wifi-modulen kan du ansluta till ditt lokala nätverk och använda Miele-appen på en mobil enhet.

När din fläkt har anslutits till wifi återupprättas anslutningen automatiskt varje gång du slår på den igen.

Kontrollera att signalen från ditt nätverk är tillräckligt stark på fläktens uppställningsplats.

När du ansluter fläkten till ditt wifi-nätverk höjs energiförbrukningen, även om fläkten är avstängd.

Smarta tillvalsfunktioner via Miele-appen*

Uppkoppling via Miele-appen ger dig tillgång till många smarta tillvalsfunktioner, till exempel:

- Visa statusinformation
- Använda ytterligare praktiska funktioner
- Hålla fläkten uppdaterad med den senaste Miele-versionen via programvaruuppdateringar.

Du hittar mer information om de smarta tillvalsfunktionerna på Miele's hemsida, i Apple App Store® eller i Google Play Store™.

* Extra digitalt erbjudande från Miele & Cie. KG. Funktionsutbudet kan variera beroende på modell och land. Du måste godkänna de allmänna villkoren och sekretesspolicyen för Miele's digitala produkter och tjänster i Miele-appen. Miele förbehåller sig rätten att när som helst ändra eller avbryta de digitala erbjudandena.

Beskrivning av produkten

Anpassningsbar Con@ctivity

Med Con@ctivity-funktionen styrs fläkten automatiskt utifrån hällens drift.

Detta förutsätter att fläkten och Miele-hällen är anslutna till det lokala nätverket eller har en direkt internetanslutning.

Du kan även när som helst styra fläkten manuellt under den automatiska driften.

Om du till exempel regelbundet använder ett högre effektläge så anpassas den automatiska driften till dina vanor (Miele Con@ctivity Plus).

Powermanagement

Fläkten har funktionen "Powermanagement". Powermanagement är till för att spara energi. Det ser till att fläkten automatiskt stängs av och att belysningen släcks.

- Det andra boosterläget sänks automatiskt till det första boosterläget efter två minuter (även om powermanagement är avaktiverat).

Det första boosterläget sänks automatiskt till läge **3** efter fem minuter.

- Om fläkten har effektläge 3, 2 eller 1 kommer den efter två timmar att sänkas ett läge i taget i steg om 30 minuter tills den är avstängd.
- Den tända hållbelysningen släcks automatiskt efter 12 timmar.



Välj frånlufts- eller cirkulationsdrift

Fläkten är avsedd för frånlufts- och cirkulationsdrift. Fläktens effekt anpassas till den valda funktionen. Vid leverans är den inställd på cirkulationsdrift. För frånluftsdrift måste du bygga om fläkten.

Deaktivera drifttidsräknaren för kolfiltret för att ställa om till frånluftsdrift.

- Tryck på På/Av-knappen  när ångskärmen är inkörd.

Alla symboler lyser med minskad ljusstyrka.

- Håll knappen för Fortsatt drift  intryckt tills symbolerna för fettfilter  och kolfilter  lyser.

- Tryck på symbolen för kolfilter .

Kolfiltersymbolen  och en av kontrollamporna för fläkteffekt blinkar.

- Tryck på knappen **B**.
- Bekräfta valet med knappen för kolfilter .

Alla kontrollampor släcks.

Frånluftsdrift är inställd.



Om ingen bekräftelse görs inom 4 minuter behålls den gamla inställningen.

Aktivera/avaktivera Plug&Play

- Tryck på På/Av-knappen .

Alla symboler lyser med minskad ljusstyrka.

- Håll knappen för Fortsatt drift  intryckt.

Efter ett par sekunder tänds symbolerna för fettfilter  och kolfilter  och efter ytterligare sju sekunder tänds indikeringen **1** på kontrollampan för fläkteffekt.

- Tryck sedan på följande touchknappar efter varandra

- knappen **1**,

- knappen Belysning  och sedan åter på

- knappen Belysning .

Om Plug&Play är avaktiverat blinkar indikeringarna **1** och **3**.

När funktionen är aktiverad, så lyser indikeringarna **1** och **3** med fast sken.

- Tryck på knappen **B** för att aktivera funktionen.

Kontrollamporna **1** och **3** lyser med fast sken.

- För att avaktivera trycker du på knappen **1**.

Kontrollamporna **1** och **3** blinkar.

- Bekräfta valet med knappen för Fortsatt drift .

Alla kontrollampor släcks.

Idrifttagning

Nätanslutning

Förutsättningar för nätverksuppkoppling

Observera följande krav för nätverksuppkoppling:

1. Ett lokalt nätverk finns tillgängligt på uppställningsplatsen.
Ha wifi-lösenordet redo.
2. Miele-appen är tillgänglig på en mobil enhet.
3. Du har ett användarkonto i Miele-appen.

Utföra Scan & Connect

- Skanna QR-koden.

När du har installerat Miele-appen och har ett användarkonto så leds du direkt till nätanslutningen.

Om du ännu inte har installerat Miele-appen leds du till Apple App Store® eller Google Play Store™.

- Installera Miele-appen och skapa ett användarkonto.
- Skanna QR-koden igen.

Miele-appen guidar dig genom installationen.





Logga ur wifi och fjärrstyrning

För att upprätta en ny wifi-anslutning eller en anslutning till fjärrstyrning, måste först befintliga anslutningar avslutas.

Vid utloggning loggas alltid såväl wifi som en ansluten fjärrstyrning ut.

- Tryck på På/Av-knappen  när ångskärmen är inkörd.

Alla symboler lyser med minskad ljusstyrka.

- Håll knappen för Fortsatt drift  intryckt tills symbolerna för fettfilter  och kolfilter  lyser.

- Tryck på knappen **1**.

Vid en befintlig wifi-anslutning lyser **2** och **3** ihållande.

Om en fjärrstyrning är inloggad så lyser dessutom **B**.

- Tryck på knappen **1**.

2 lyser ihållande och **3** blinkar.

Efter några sekunder blinkar **2** och **3**. Anslutningen är avslutad.

- Lämna fränkopplingsläget på fläkten genom att trycka på knappen Fortsatt drift .

- Logga även ut fjärrstyrningen. Följ fjärrstyrningens bruksanvisning.

Alla anslutningar är avslutade. Du kan upprätta en ny anslutning.

gde5496 DAH4XX-qr-v02

Ställa in Con@ctivity

Aktivera Con@ctivity 3.0 via det lokala wifi-nätverket

Förutsättning:

- Wifi-nätverk i hemmet
- Wifi-kompatibel håll från Miele

- Anslut fläkten och hällen till wifi-nätverket (se avsnittet “Nätanslutning”).

Con@ctivity-funktionen aktiveras automatiskt.

Aktivera Con@ctivity 3.0 med en direkt internetanslutning



Som alternativ till anslutning till ett lokalt nätverk kan du skapa en direktanslutning mellan hällen och fläkten.

Förutsättning:

- Wifi-kompatibel håll från Miele

- Tryck på På/Av-knappen  när ångskärmen är inkörd.

Alla symboler lyser med minskad ljusstyrka.

- Håll knappen för Fortsatt drift  intryckt tills symbolerna för fettfilter  och kolfilter  lyser.

- Tryck på knappen **3**.

2 lyser ihållande, **3** blinkar.

Fläkten är beredd för anslutning de kommande 10 minuterna.

- Starta wifi-anslutningen på hällen. Information om hur du ska gå till väga hittar du i bruksanvisningen till hällen.

Efter lyckad anslutning lyser **2** och **3** ihållande.

- Bekräfta valet med knappen för Fortsatt drift .

Om anslutningen inte kan göras så blinkar **2** och **3** eller så avbryts processen.

- Bryt anslutningen på fläkten (se “Logga ur wifi”) **och** på hällen.
- Upprepa processen.



Om det finns en direkt wifi-anslutning kan hällen och fläkten inte ingå i ett hemnätverk. De kan då till exempel inte styras med Miele-appen. Om du vill ansluta till det lokala nätverket senare måste du först bryta den direkta anslutningen mellan hällen och fläkten (se avsnittet “Logga ur wifi”).

Logga in fjärrstyrning

Miele DARC 7 är ett extra tillbehör

- Tryck på På/Av-knappen  på hällen när ångskärmen är inkörd.

Alla symboler lyser med minskad ljusstyrka.

- Håll knappen för Fortsatt drift  intryckt tills symbolerna för fettfilter  och kolfilter  lyser.

- Tryck på knappen **B**.

2 lyser ihållande, **3** blinkar.

- Starta inloggningen på fjärrstyrningen. Information om hur du ska gå till väga hittar du i bruksanvisningen till fjärrstyrningen.

Efter lyckad inloggning lyser **2** och **3** ihållande.

- Bekräfta valet med knappen för Fortsatt drift .

Logga ut fjärrkontrollen

- Information om inloggningen hittar du i avsnittet “Idrifttagning”, “Logga ur wifi och fjärrstyrning”.

Användning

Risk för klämskada!

Fatta inte tag i ångskärmen medan den åker ut eller in.

Starta fläkten

- Tryck på På/Av-knappen  när ångskärmen är inkörd.

Alla symboler lyser med minskad ljusstyrka.

- Koppla in fläkten genom att trycka på en av knapparna **1** till **B**.

Ångskärmen åker ut.

Fläkten ställs in på önskad effekt.

Välja effektläge

- Välj önskat effektläge med knapparna **1** till **B**.
- När du trycker på knappen **B** så är första boosterläget aktiverat.

Symbolen **B** lyser.

- När du åter trycker på knappen **B** så är andra boosterläget aktiverat.





Symbolen **B** lyser.

Gå tillbaka till boosterlägena

Det andra boosterläget sänks automatiskt till det första boosterläget efter 2 minuter.

Det första boosterläget sänks automatiskt till läge **3** efter 5 minuter.

Välja eftergångstid

- Tryck på touchknappen Fortsatt drift  efter matlagningen medan fläkten fortfarande är igång:
 - En gång: fläkten stängs av efter 5 minuter (**5**  lyser).
 - Andra gången: fläkten stängs av efter 15 minuter (**15**  lyser).
 - Om du trycker på knappen för Fortsatt drift  igen förblir fläkten igång ( slocknar).

Stänga av fläkten

- Tryck på knappen för det aktiva fläktläget.

Fläkten stängs av.

Om hällens belysning också är avstängd, dras ångskärmen in efter en minut.

Fortsatt drift Plug&Play

Om du stänger av fläkten i Plug&Play-drift så fortsätter den att gå vidare på läge **1**.

Under den fortsatta driften säkerställs att sockeln ventileras efter matlagningen.

Beroende på senast aktiva fläktläge är den fortsatta driften mellan 2–30 minuter.

Du kan stänga av fläkten direkt under den fortsatta driften med knappen **1** eller knappen På/Av .

Denna funktion är oberoende av funktionen Fortsatt drift .

Tända hållbelysningen

- Tryck på På/Av-knappen .

Alla symboler lyser med minskad ljusstyrka.

- Tryck kort på knappen belysning .

Ångskärmen åker ut.

Belysningen kopplas in på maximal ljusstyrka. Alla tre staplar bredvid belysningsknappen  lyser.

Dimra hållbelysningen

- Håll knappen för belysning  intryckt medan belysningen är tänd.

Ljusstyrkan blir svagare tills du släpper knappen.

- Håll knappen Belysning  intryckt igen.

Ljusstyrkan blir ljusare tills du släpper knappen.

- Du kan även välja mellan 3 ljusstyrkor genom att röra på stapeln bredvid belysningsknappen .

Släcka hållbelysningen

- Tryck på knappen belysning .

Belysningen släcks.



Om även fläkten är avstängd dras ångskärmen in efter en minut.

Tända/släcka stämningsbelysningen

Du kan när som helst slå på stämningsbelysningen medan köksfläkten används.

- För att tända och släcka stämningsbelysningen trycker du på knappen .

Starta och stänga av stämningsläget

- Tryck på På/Av-knappen  när ångskärmen är inkörd.
- Tryck på knappen för stämningsbelysningen .

Ångskärmen körs ut cirka två cm in i den stämningsläget. Stämningsbelysningen tänds.

- För att tända och släcka stämningsbelysningen trycker du på knappen .

- Om du sätter på fläkten eller hållbelysningen i stämningsläget körs ångskärmen ut.

- Om du stänger av fläkten och hållbelysningen när ångskärmen är utkörd och stämningsbelysningen tänd så körs ångskärmen ut till stämningsläget.

Användning

Köra in ångskärmen

- Tryck på På/Av-knappen (⏻).

Fläkten stängs av och hållbelysningen samt stämningsbelysningen släcks.

Alla symboler slocknar.

Ångskärmen åker in.

Om fläkten och belysningen stängs av dras ångskärmen automatiskt in efter en minut.

Matlagning med Con@ctivity

Om Con@ctivity-funktionen är aktiverad styrs köksfläkten automatiskt beroende på hällens läge.

- Slå på en kokzon på valfri nivå.

Ångskärmen åker ut.

Belysningen tänds.

Efter några sekunder startar fläkten, först kort på läge **2**, för att sedan byta till läge **1**.

Under matlagningen väljer fläkten automatiskt den fläktnivå som behövs. Effektläget på fläkten beror på hur många kokzoner som är startade och deras effektlägen.

Eftersom en ändring av hällens effektläge inte omedelbart leder till mer eller mindre ånga, reagerar köksfläkten med en fördröjning.

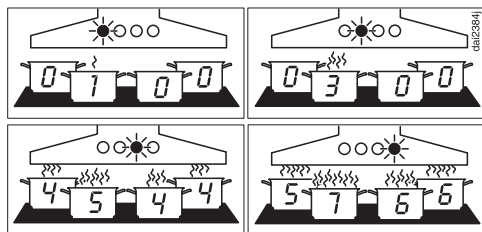

Exempel för fläktläge **1** till **B**

- Stäng av alla kokzoner efter tillagningen.

För att rensa köksluften från kvarvarande ångor och lukter sänks fläkten gradvis under de närmaste minuterna och stängs slutligen av.

Efter ytterligare 30 sekunder släcks belysningen.

Ångskärmen dras in en minut senare.

Stekning med Con@ctivity

- Du ställer till exempel in en kokzon på högsta läget för att värma upp en stekpanna för stekning. Efter cirka 10 sekunder till fyra minuter sänker du värmen igen (60 sekunder till fem minuter på en HighLight-häll).

Fläkten känner av när mat steks.

Fläkten startas och kommer att växla ner till fläktläge tre efter att värmen på hällen har sänkts och kommer sedan att stanna på den effekten i cirka fem minuter.

Sedan kommer fläkteffekten att bestämmas av Con@ctivity-funktionen.

Du kan också på förhand manuellt välja ett annat fläktläge.

Avaktivera Con@ctivity tillfälligt

- Con@ctivity avaktiveras tillfälligt om du
 - manuellt väljer ett annat fläktläge
 - stänger av fläkten
 - väljer funktionen Fortsatt drift .
- Fläkten återvänder till Con@ctivity när
 - du inte använder fläkten under cirka fem minuter, eller
 - den fläktnivå du har valt åter motsvarar det effektläge som valdes av Con@ctivity, eller
 - fläkten och hällen har varit avstängda i minst 30 sekunder. Nästa gång hällen slås på aktiveras Con@ctivity igen.

Avaktivera Con@ctivity under hela tillagningsprocessen

- Starta fläkten **innan** hällen.

Con@ctivity är avaktiverat tills fläkten stängs av.

Om flätkåpan och hällen har varit avstängda i minst 30 sekunder efter matlagningen, återaktiveras Con@ctivity nästa gång hällen slås på.

Anpassa inställningar

Intervall för fettfiltrets drifttidsräknare





Vid leverans är ett rengöringsintervall på 30 timmar inställt.

- Ett kortare intervall på 20 timmar är lämpligt om du steker och friterar mycket.
- Om du inte lagar mat så ofta är det ändå bra med ett kortare rengöringsintervall. Det kortare intervallet förhindrar att fett som har samlats hårdnar och försvårar rengöringen.
- Du kan välja ett intervall på 40 eller 50 timmar om du regelbundet lagar fettsnål mat.

Ändra intervall för fettfiltrets drifttidsräknare

- Tryck på På/Av-knappen .

Alla symboler lyser med minskad ljusstyrka.

- Håll knappen för Fortsatt drift  intryckt tills symbolerna för fettfilter  och kolfilter  lyser.
- Tryck på symbolen för fettfilter .

Fettfiltersymbolen  och en av kontrolllamporna för fläkteffekt blinkar.

1 till **B** visar den inställda tiden:

- 1**..... 20-timmarsvisning
- 2**..... 30-timmarsvisning
- 3**..... 40-timmarsvisning
- B**..... 50-timmarsvisning

- Genom att trycka på siffrorna så väljer du önskad tid.
- Bekräfta valet med knappen för fettfilter . Får du ingen bekräftelse inom 4 minuter behålls den gamla inställningen.

Intervall för kolfiltrets drifttidsräknare





Fabriksinställningen är inställd på ett intervall på 180 timmar.

- Om du ofta tillagar maträtter som skapar mycket matos rekommenderar vi att du kortar ner intervallet till 120 timmar.
- Om du sällan tillagar maträtter som skapar mycket matos kan du förlänga intervallet till 240 timmar.

Ändra eller avaktivera kolfiltrets drifttidsräknare

- Tryck på På/Av-knappen .

Alla symboler lyser med minskad ljusstyrka.

- Håll knappen för Fortsatt drift  intryckt tills symbolerna för fettfilter  och kolfilter  lyser.
- Tryck på symbolen för kolfilter .

Kolfiltersymbolen  och en av kontrolllamporna för fläkteffekt blinkar.

Indikeringarna **1** till **B** visar det inställda intervallet:

- 1**..... 120-timmarsvisning
- 2**..... 180-timmarsvisning
- 3**..... 240-timmarsvisning
- B**..... avaktiverad

- Välj önskat intervall genom att trycka på siffrorna.
- Bekräfta valet med knappen för kolfilter . Får du ingen bekräftelse inom 4 minuter behålls den gamla inställningen.



Aktivera/avaktivera power-management

Tänk på att en avaktivering kan leda till en högre energiförbrukning.



- Tryck på På/Av-knappen .

Alla symboler lyser med minskad ljusstyrka.

- Håll knappen för fortsatt drift  15 sekunder tryckt.

Efter ett par sekunder tänds symbolerna för fettfilter  och kolfilter , och efter ytterligare 7 sekunder tänds indikeringen **1**.

- Tryck sedan på följande touchknappar efter varandra

- knappen Belysning ,
- touchknappen **1** och åter
- knappen Belysning .

Om Powermanagement är aktiverat lyser **1** och **B** ihållande.

Är det avaktiverat blinkar **1** och **B**.

- Tryck på knappen **1** för att avaktivera Powermanagement.

1 och **B** blinkar.

- Tryck på knappen **B** för att aktivera funktionen.

1 och **B** lyser med fast sken.

- Bekräfta valet med knappen för Fortsatt drift .

Alla kontrollampor släcks.

Om ingen bekräftelse görs inom 4 minuter bibehålls den gamla inställningen.

Avaktivera/aktivera ljudsignalen för touchknappar



När du väljer en funktion med touchknapparna hörs en kort ljudsignal som bekräftelse.

Ljudsignalen kan avaktiveras.

- Tryck på På/Av-knappen .

Alla symboler lyser med minskad ljusstyrka.

- Håll knappen för fortsatt drift  15 sekunder tryckt.

Efter ett par sekunder tänds symbolerna för fettfilter  och kolfilter , och efter ytterligare 7 sekunder tänds indikeringen **1**.

- Tryck sedan tre gånger på knappen **1**.

När ljudsignalen är aktiverad så lyser **2** och **3** ihållande.

Är den avaktiverad så blinkar **2** och **3**.

- För att avaktivera ljudsignalen trycker du på knappen **1**.

2 och **3** blinkar.

- Tryck på knappen **B** för att aktivera funktionen.

2 och **3** lyser med fast sken.

- Bekräfta valet med knappen för Fortsatt drift .

Alla kontrollampor släcks.

Om ingen bekräftelse görs inom 4 minuter bibehålls den gamla inställningen.

Anpassa inställningar

Minska uppsugningshöjden

- Tryck på På/Av-knappen  när ångskärmen är inkörd.

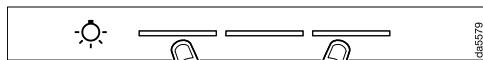

- Tryck samtidigt två gånger på den första och tredje stapeln bredvid belysningsknappen .

Ångskärmen sträcker sig till den reducerade höjden på cirka 10 cm.

- Sätt på fläkten eller hållbelysningen.

Vid avstängning fälls ångskärmen först ut till maximal höjd och dras sedan in igen.

Ångskärmen skjuts ut igen till den reducerade höjden när den slås på igen.

- För att återgå till den maximala utdragshöjden trycker du på den första och tredje stapeln bredvid belysningsknappen  två gånger igen när ångskärmen är indragen.

Den här fläkten arbetar väldigt effektivt och energisparande.

- Se till att köket är ordentligt ventilerat när du lagar mat. Om inte tillräckligt med luft tillförs vid frånluftsdrift kommer inte fläkten att arbeta effektivt och driftljudet blir högre.
- Laga mat på så låg effekt som möjligt. Lite matos betyder också lägre effektläge på fläkten och därmed lägre energiförbrukning.

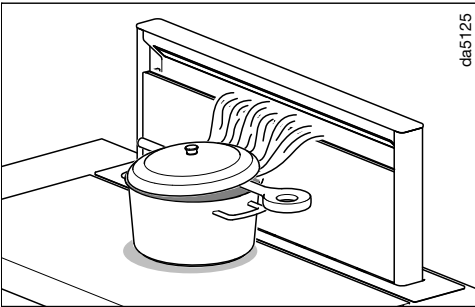

- Om kraftig matos bildas under matlagningen ska kokkärlet ställas så nära flätkåpan som möjligt.

Använd om möjligt lock vid tillagning. På detta sätt förhindras onödig värmeförlust.

Om du lagar maten med öppna kokkärl så kan du lägga på locket snett. Lägg till exempel en slev mellan locket och kokkärlet. Styrningen av matoset i riktning mot fläkten ger en optimal funktion.

- Rengör eller byt filtret med regelbundna intervall. Väldigt smutsiga filter minskar effekten, är inte lika hygieniskt och bidrar till en ökad brandrisk.
- Använd Con@ctivity-funktionen. Fläkten startar och stängs av automatiskt. Den kommer att välja det perfekta effektläget för alla tillfällen samtidigt som den drar så lite energi som möjligt.
- Om du använder fläkten manuellt så beakta följande:
 - Kontrollera det valda effektläget på fläkten. Det räcker ofta med ett lägre effektläge. Använd bara Booster-läget när det behövs.
 - Om det osar väldigt mycket kan du redan tidigt höja effektläget. Det är mycket effektivare än att låta fläkten gå längre för att få upp os som redan spritt ut sig i köket.
 - Tänk på att stänga av fläkten efter matlagningen igen. Använd funktionen Fortsatt drift om det fortfarande är kvar ånga och lukt i köket efter matlagning. Fläkten stänger automatiskt av sig efter en vald tid.

Rengöring och skötsel

Hölje

Allmänt

Vid användning av olämpliga rengöringsmedel kan ytorna och manöverpanelen skadas.

Använd inga rengöringsmedel som innehåller soda, syra, klorid eller lösningsmedel.

Använd inga skurmedel, hårda disksvampar eller gamla disksvampar som innehåller rester av skurmedel.



Vätska i fläkten kan orsaka skador.

Se till att det inte kommer in vätska i fläkten.

- Rengör alla ytorna och manöverelementen endast med en lätt fuktad trasa, diskmedel och varmt vatten.
- Torka därefter ytorna torra med en mjuk trasa.

Särskilda anvisningar för ytor av rostfritt stål

För rengöring av de rostfria ytorna ska ett rengöringsmedel som inte repar användas.

För att förhindra att ytan snabbt blir smutsig finns det vårdande medel för rostfria ytor som kan köpas hos Miele.

Särskilda anvisningar för glasytor

- För rengöring av glasytorna kan du använda ett vanligt fönsterputsmedel.

Fettfilter och panel



Brandrisk

Fettfilter med för mycket fett är brännbara.

Rengör fettfiltren med regelbundna mellanrum.

Panelen och de återanvändbara fettfiltren av metall fångar upp alla fasta partiklar i matoset (fett, damm med mera) och förhindrar att fläkten blir smutsig.

Fettfiltren och panelen måste rengöras regelbundet.

Väldigt smutsiga fettfilter minskar sugeffekten och leder till att fläkten och köket blir smutsigare.



Rengöringsintervall

Vi rekommenderar att du rengör fettfiltren och panelen var 3:e–4:e vecka eftersom fett som samlats i fläkten under en längre tid blir hårt och därmed försvårar rengöringen.

När symbolen för fettfiltret  börjar lysa påminner drifttidsräknaren dig om att göra rent panelerna och fettfiltret. När symbolen för fettfiltret börjar lysa påminner drifttidsräknaren dig om att göra rent panelen och fettfiltret.

Ta ut panel och fettfilter

Öppna panelen

- Tryck på På/Av-knappen  när ångskärmen är inkörd.
- Tryck kort på knappen belysning .

Ångskärmen åker ut.



Risk för klämskada

När du stänger av fläkten och släcker lampan när ångskärmen är utdragen, så åker ångskärmen in automatiskt efter 1 minut. Det finns risk för skador. Den öppnade panelen kan skadas. Lämna belysningen på så att inte ångskärmen dras in.

Panelen hålls fast av magneter.

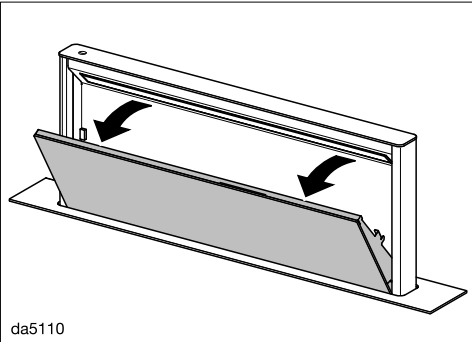

- Dra panelen framåt på ovsidan och luta den uppåt.

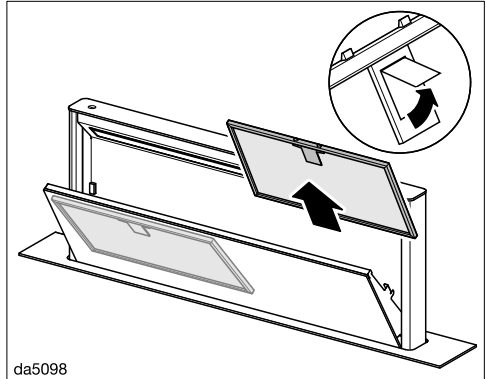

- Öppna fettfiltrets spärr och ta ut fettfiltret.

Rengöra fettfiltren för hand

- Rengör fettfiltren med en diskborste i varmt vatten med mildt handdiskmedel i. Använd aldrig bara koncentrerat handdiskmedel.

Olämpliga rengöringsmedel

Olämpliga rengöringsmedel kan vid regelbunden användning skada filterytan. Använd inte följande rengöringsmedel:

- kalklösande rengöringsmedel
- skurmedel i pulver eller flytande form
- aggressiva allrengöringsmedel
- ugnsspray.

Diska fettfiltren i diskmaskin



Skaderisk vid för höga temperaturer i diskmaskinen.

Fettfiltren kan bli oanvändbara på grund av för höga temperaturer, till exempel genom att de ändrar form.

Välj ett program som inte överskrider den rekommenderade temperaturen.

Följ instruktionerna i diskmaskinens bruksanvisning.

Rengöring och skötsel

- Placera fettfiltren lodrätt eller lutande i underkorgen. Se till att spolarmen kan röra sig fritt.
- Använd ett vanligt diskmedel som går att köpa i handeln.
- Välj ett program med en disktemperatur på maximalt 65 °C.

Beroende på vilket maskindiskmedel som används kan fettfiltrens insida få bestående missfärgningar. Detta inverkar inte på filtrens funktion.

- Lägg fettfiltren på tork på ett underlag som suger upp fukten bra.

Ta ut panelen

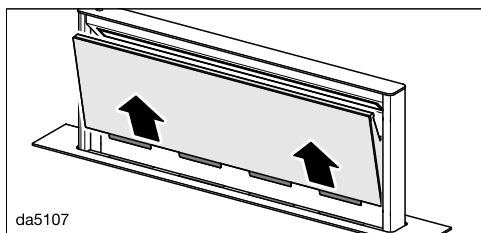

- Dra ut den öppnade panelen uppåt och lägg den på ett mjukt underlag.

Rengöra panelen

- Följ anvisningarna i avsnittet "Hölje".

Diska inte panelen i diskmaskin.

- Medan fettfiltren och panelen är nedmonterade ska du noggrant rengöra tillgängliga delar av höljets insida. Därmed förebygger du brandrisk.

Rengöra uppsamlingsränna

En uppsamlingsränna under fettfiltret tar upp kondensvattnet som rinner ner. Den kan tas ut för rengöring.

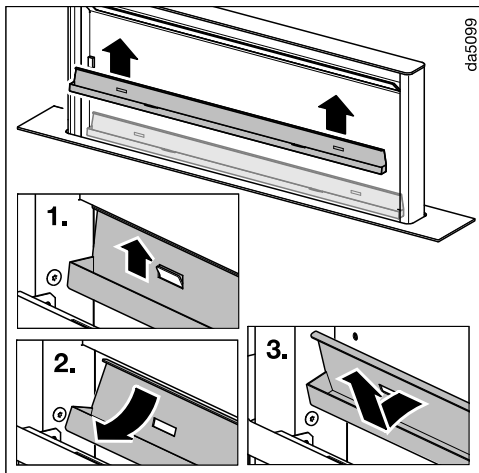

- Dra försiktigt uppsamlingsrännan uppåt ut hållarna. Häll ut det uppsamlade kondensvattnet och rengör uppsamlingsrännan med en fuktig trasa.

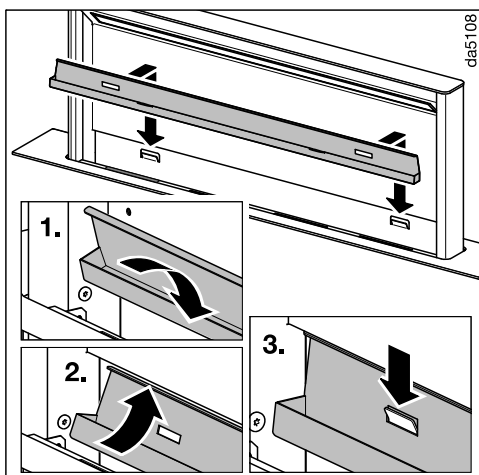

- Häng fast uppsamlingsrännan i hållarna efter rengöringen.

Sätta in panelen

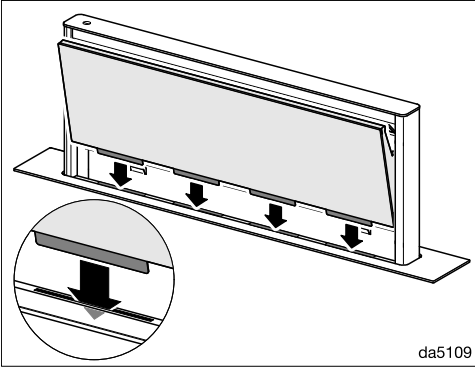

- Sätt in panelen i ångskärmens öppning.
- Sätt tillbaka fettfiltren. Se till att spärren pekar utåt när fettfiltret sätts in.

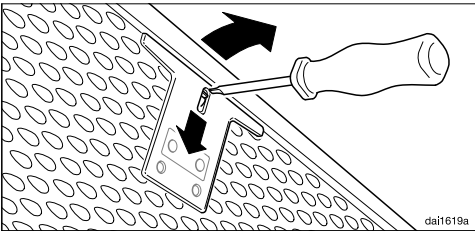

- Om fettfiltren har satts in fel, kan du låsa upp spärren med en liten skruvmejsel genom öppningarna.
- Flytta panelen tills magneterna fäster den.

Återställa drifttidsräknaren för fettfiltret

De båda drifttidsräknarna måste nollställas efter rengöringen.

- Tryck på knappen för fettfilter  i ungefär 3 sekunder tills endast **1** blinkar.

Symbolen fettfilter  slocknar.

Byta fettfilter

En regelbunden användning och rengöring kan orsaka slitage på filterytorna.

Om du fastställer skador ska fettfiltret bytas ut.

Du kan beställa och köpa fettfilter hos Miele service (se slutet av denna bruksanvisning) eller hos din Miele-återförsäljare.

Rengöring och skötsel

Kolfilter

Vid cirkulationsdrift måste två kolfilter användas till fettfiltren. De binder luktämnen som uppstår när du lagar mat.

Du kan beställa och köpa kolfilter på Miele online-shop. Du kan även köpa dem hos din Mieleåterförsäljare.

Typbeteckningen finner du i avsnittet "Tekniska data".

Sätta i och byta kolfilter

- Ta ut panelen och ta loss uppsamlingsrännan enligt tidigare beskrivning.
- Ta ut kolfiltret ur förpackningen.

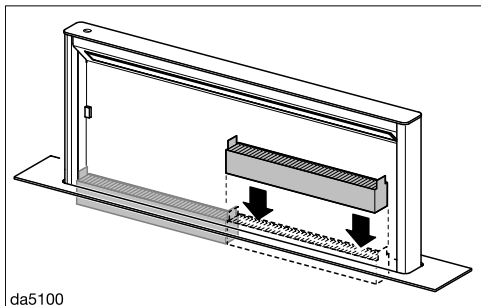

- Sätt in kolfiltret i ångskärmen. Se till att öglorna pekar uppåt.
- Sätt in uppsamlingsrännan och panelen igen.

Bytesintervall

Byt alltid kolfiltret när det inte längre kan fånga upp lukter, minst var 6:e månad.

Drifttidsräknaren påminner dig om att byta kolfilter genom att symbolen för kolfilter  börjar lysa.

Återställa drifttidsräknaren för kolfilter

De båda drifttidsräknarna måste nollställas efter bytet.

- Tryck på knappen för kolfilter  i ungefär 3 sekunder medan fläkten är inkopplad tills bara fläkteffekt **1** blinkar.

Kolfiltersymbolen  släcks.

Slänga förbrukat kolfilter

- Kasta förbrukade kolfilter i hushållssoporna.

Återanvändbara kolfilter

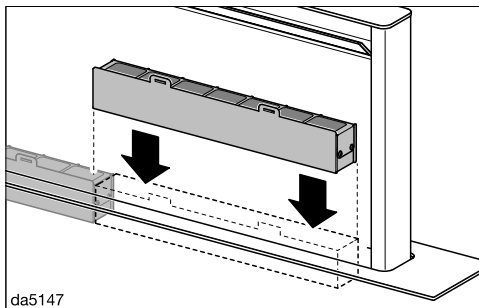

Återanvändbara kolfilter finns tillgängliga för denna fläkt. De kan användas flera gånger genom att regenereras i ugnen. Se tillhörande bruksanvisning för användning.

Under www.miele.se/service får du mer information om hur du själv kan åtgärda fel och om Miele's reservdelar.

Få hjälp vid eventuella störningar

Om det uppstår fel som du själv inte kan åtgärda, var god kontakta din Miele återförsäljare eller Miele service.

Miele service kan du boka online under www.miele.se/service.

Du hittar kontaktuppgifterna på baksidan av den här anvisningen.

Service behöver modellbeteckning och tillverkningsnummer. Båda dessa uppgifter finns på typskylten.

Typskyltens plats på den externa fläktmotorn

Typskylten sitter på höljets framsida.

Garanti

Garantitiden är två år.

Mer information finner du i medföljande garantivillkor.

Upphovsrättsliga föreskrifter och licenser

För användning och styrning av kommunikationsmodulen använder Miele såväl egen programvara som programvara från andra företag som inte täcks av licensvillkor för en så kallad öppen källkod.

Denna programvara/dessa programvarukomponenter skyddas av upphovsrätt. Miele's och tredje parts upphovsrättsliga befogenheter måste respekteras.

Dessutom finns det programvarukomponenter i produktens integrerade kommunikationsmodul som omfattas av licensvillkor för öppen källkod. Komponenterna med öppen källkod tillsammans med tillhörande upphovsrättstexter, kopior av gällande licensvillkor och ytterligare information kan hämtas lokalt per IP via en webbläsare ([http\[s\]://<IP-Adresse>/Licenses](http[s]://<IP-Adresse>/Licenses)). De där angivna ansvars- och garantibestämmelserna för licensvillkoren för öppen källkod gäller endast gentemot den aktuella rättighetshavaren.

Installera

Före installationen

 Läs igenom informationen i detta avsnitt och i avsnittet "Säkerhetsanvisningar och varningar" innan installationen påbörjas.

Installationsmaterial



080056672

6 skruvar M4 x 8 mm



01056271

8 skruvar 4 x 15 mm



11597030

2 skruvar M4 x 100 mm

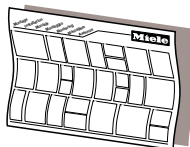

dina3ml6

Monteringsplan

De enskilda monteringsstegen beskrivs i monteringsanvisningen.

Mått

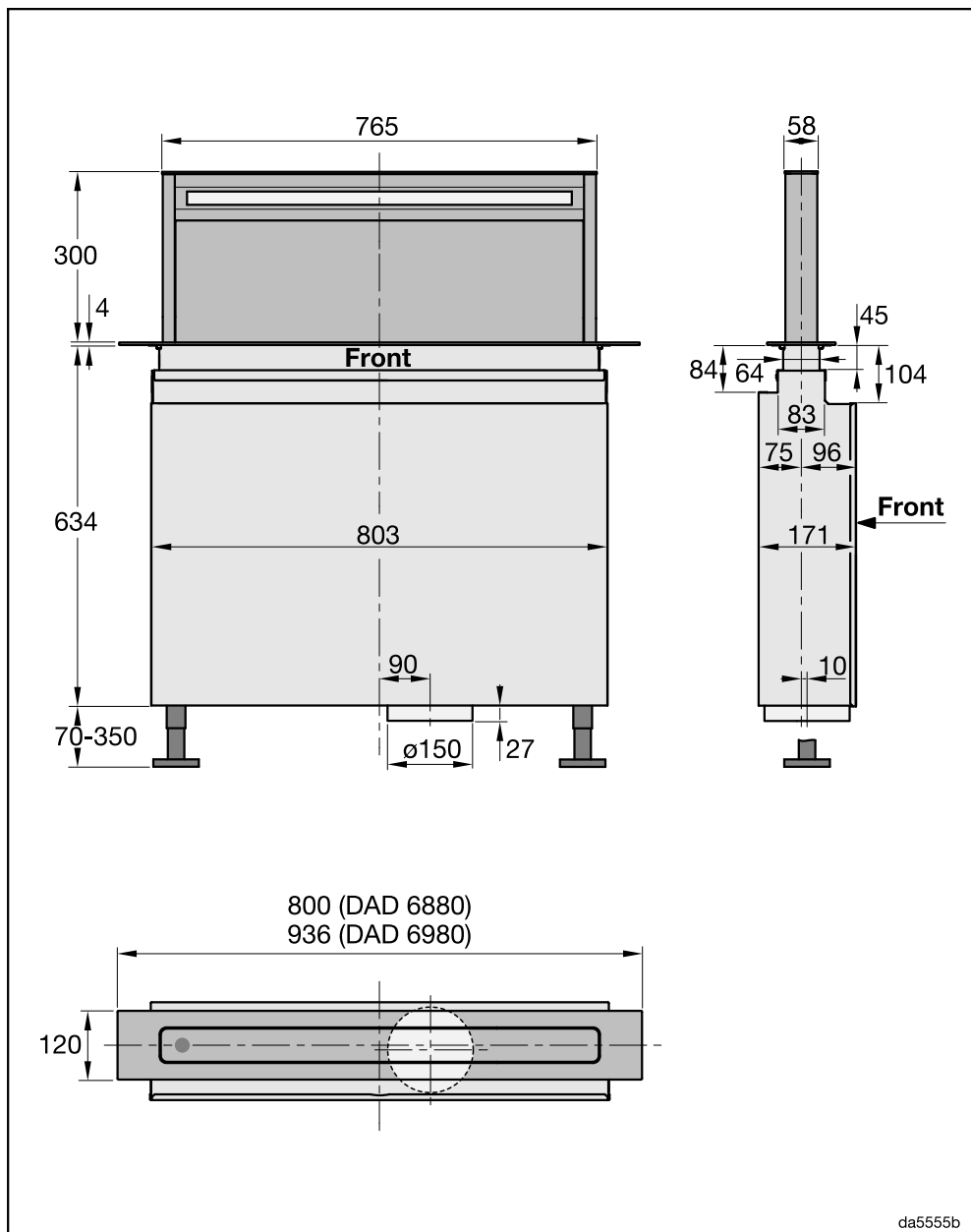

da5555b

Installera

Inbyggnadsmått



Skaderisk på grund av värme.

Värmen från en gashäll kan skada köksfläkten.

Köksfläkten får inte användas i kombination med en gasspis.

Om du planerat att bygga in en ugn framför fläkten måste tillhörande inbyggnadsanvisningar och föreskrifter gällande kallufttillförsel följas.

Monteringsplatsen ska vara lätt åtkomlig. Fläkten måste även vara lätt åtkomlig framifrån och kunna demonteras för eventuella servicearbeten.

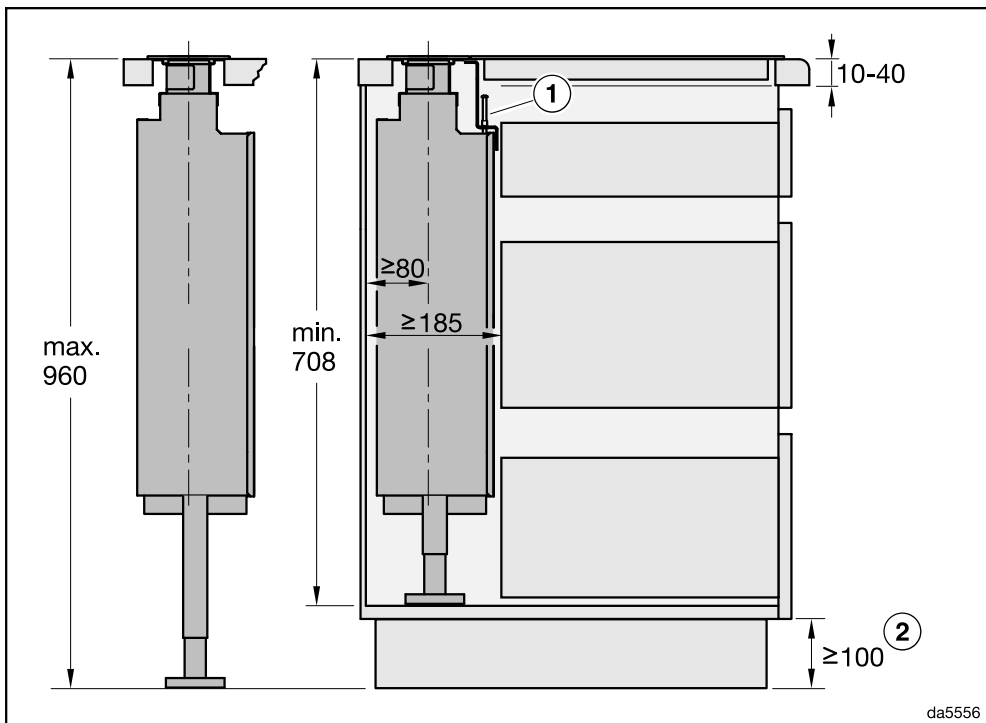

① Om du installerar fläkten och hällen jäms med varandra i ett gemensamt ursnitt, så behöver du använda den medföljande vinkellisten.

② Det minsta måttet krävs när platta kanaler läggs under skåpen, eller boxen för cirkulationsdrift DUU 600 används.

DAD 6880: Installation av fläkten och hällen i olika ursnitt

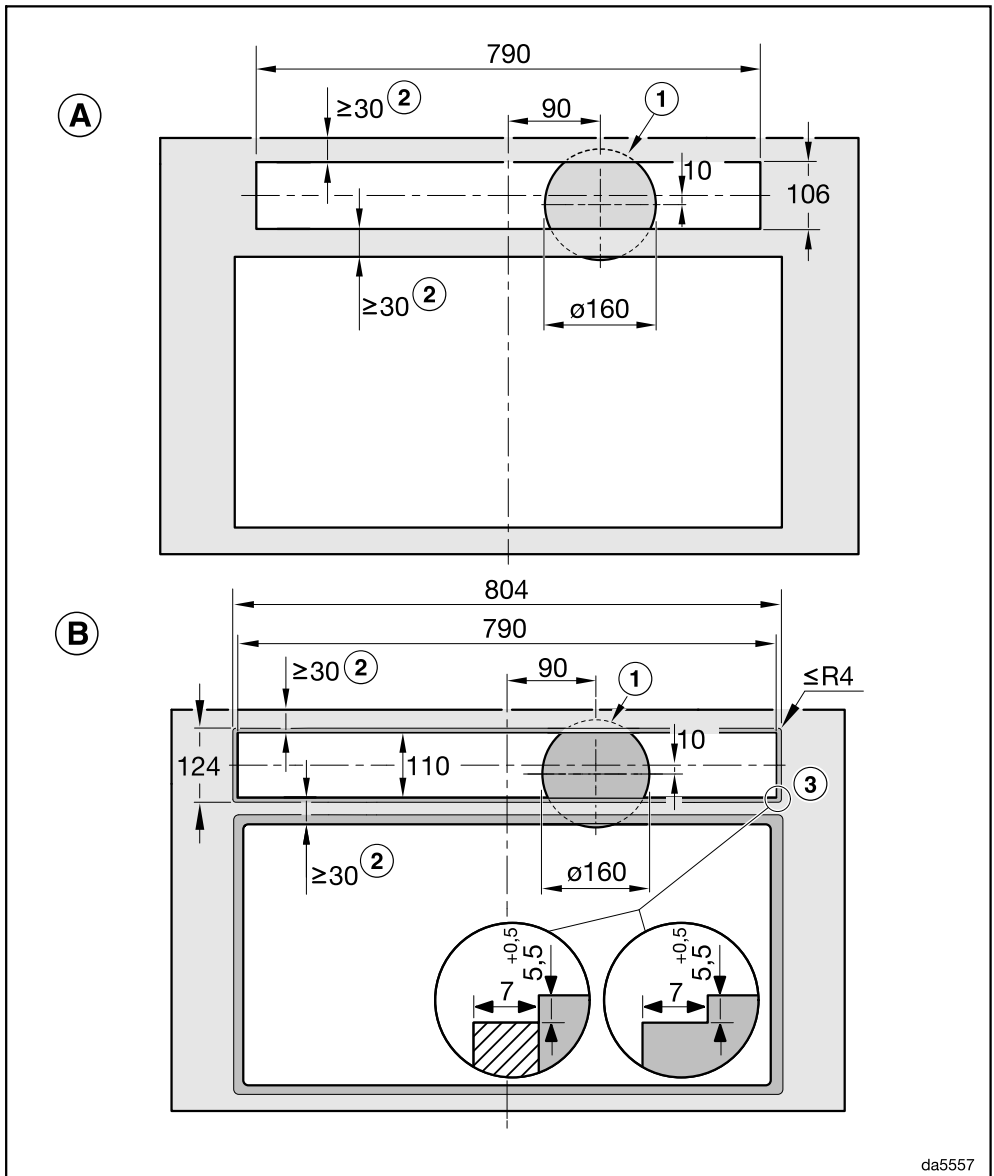

da5557

- (A) ovanpåliggande installation
- (B) planmonterad installation

Installera

DAD 6880: Installation av fläkten och hällen i olika ursnitt bredvid varandra i ett gemensamt ursnitt

Exempel: Kombination med KM 8684 FL eller KM 8685 FL

Ovanpåliggande installation

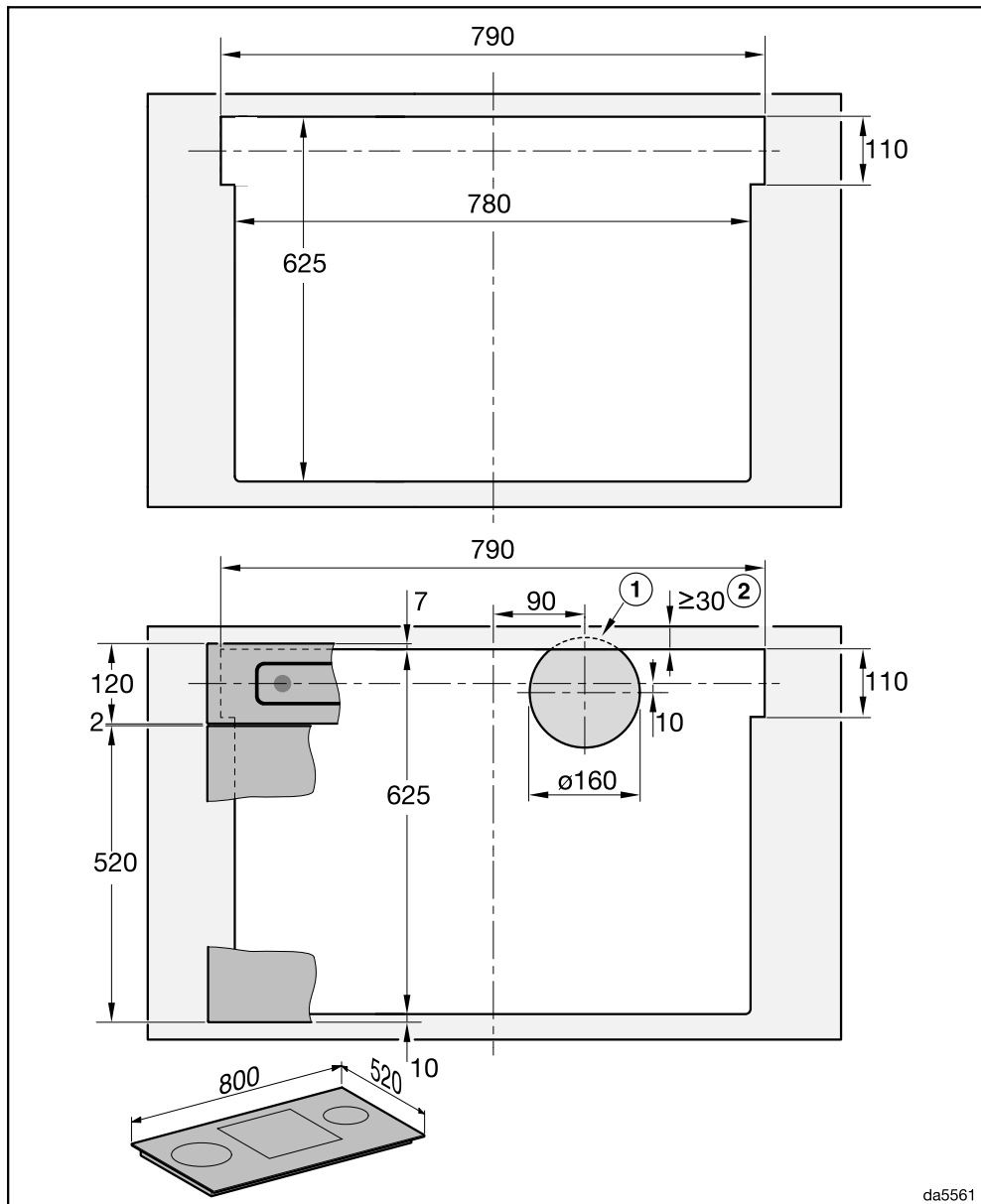

da5561

Installera

DAD 6980: Installation av fläkten och hällen i olika ursnitt

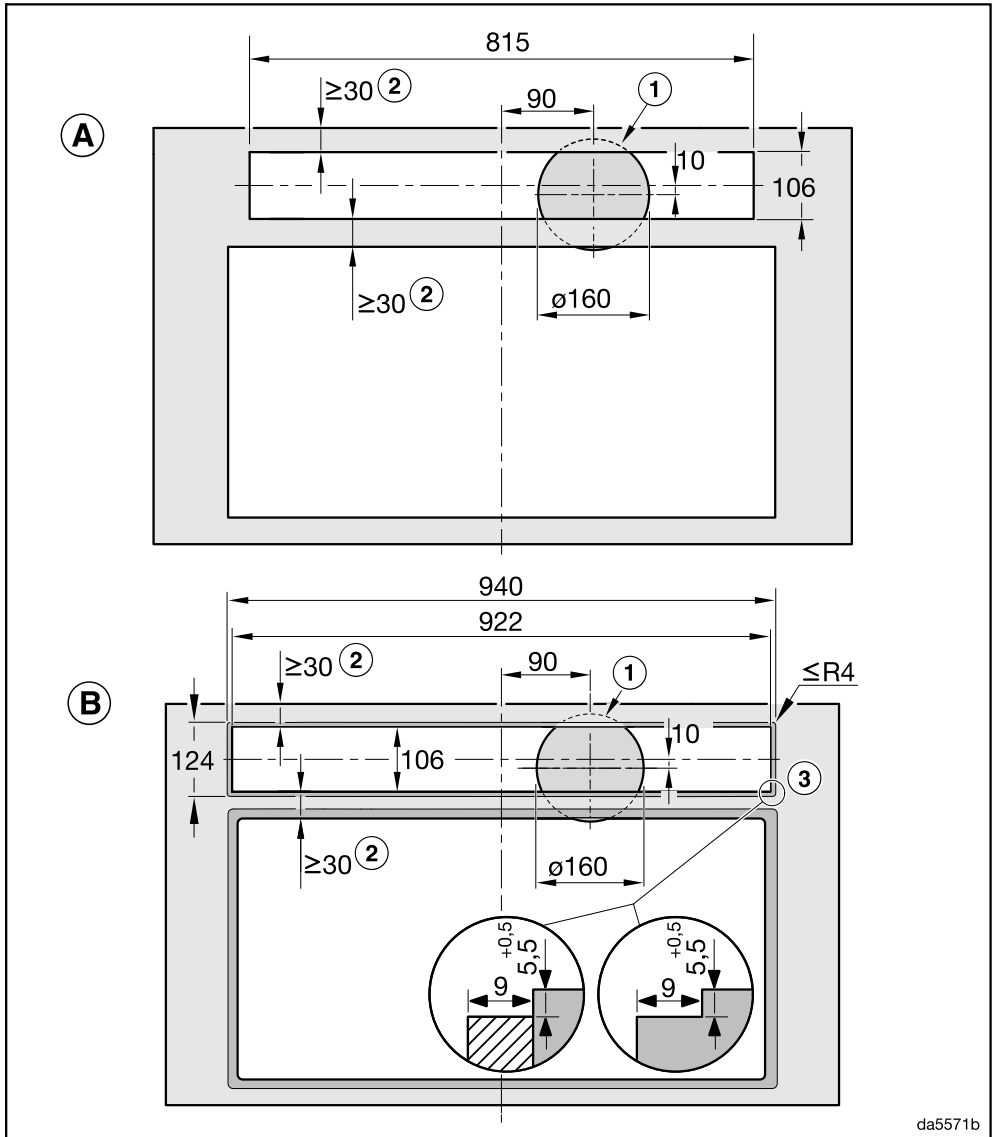

(A) ovanpåliggande installation

(B) planmonterad installation

Installera

- ① Ursågning för frånluftsledningen Ø 150 mm i skåpbotten
- ② Kontrollera att bänkskivan är tillräckligt stabil.
- ③ Stegfräsning vid planmontering i en bänkskiva
 - Observera att hällen och fläkten har olika fräsbredd.
 - Istället för en stegfräsning går det att installera en 5,5 mm trälist som är placerad neråt (medföljer inte vid leverans).
 - För att förhindra att det frästa området bakom glaspanelen syns igenom ska det frästa området färgas svart.

Följ även instruktionerna i hällens bruks- och monteringsanvisning.

Täta fogarna



Skador på grund av olämpligt tätningsmedel.

Olämpligt tätningsmedel kan skada natursten.

Använd uteslutande silikontätning avsedd för natursten för kakel av natursten.

Följ tillverkarens anvisningar.

- Spruta temperaturbeständig silikontätning (minst 160 °C) i fogen mellan bänkfläkten och bänkskivan (vid planmonterad installation) och mellan bänkfläkten och hällen (vid bredvidliggande installation).

Monteringsexempel

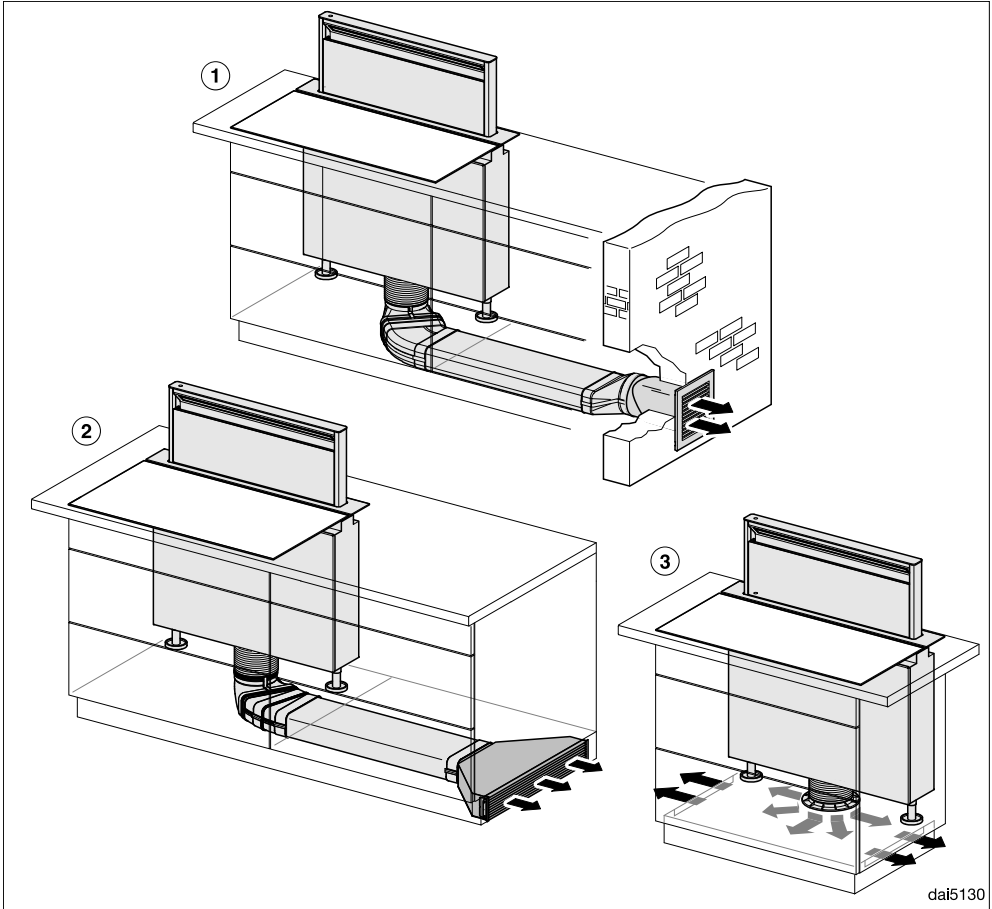

- ① Frånluft med platta kanaler och ventilationskanalen DMK 150-1
- ② Cirkulationsluft med platta kanaler och box för cirkulationsluft DUU 600
- ③ Plug&Play-drift med ombyggnadssats DUP 150
 Se till att sockelområdet har en tillräcklig ventilation under Plug&Play-drift, till exempel genom öppningar i sockelpanelen.
 Öppningarnas tvärsnitt måste vara totalt minst 425 cm^2 .
 Om golvet gränsar mot jorden eller uteluften får golvet värmeväxlingskoefficient inte överskrida $0,5 \text{ W}/(\text{m}^2 \text{ K})$.
 Fläktens elektronik måste ställas om till Plug&Play-drift, se avsnittet "Första gången produkten används – Ställa in Plug&Play".

Installera

Frånluftsledning

Använd endast glatta rör eller flexibla frånluftsslangar av godkänt icke brännbart material till frånluftsledningen.

Tänk på följande för att få största möjliga luffteffekt och lågt brus:

- Frånluftsledningens diameter får inte vara mindre än genomsnittet på frånluftsanslutningen (se avsnittet "Fläkstens mått"). Detta gäller särskilt vid användning av platta kanaler.
- Frånluftsledningen måste vara så kort och rak som möjligt.
- Använd endast böjar med stor radie.
- Frånluftsledningen får inte vikas eller tryckas ihop.
- Alla anslutningar måste sitta fast och vara täta.
- Om frånluftsledningen har luckor så måste dessa öppnas när fläkten kopplas in.

Tänk på att allt som påverkar luftflödet negativt minskar effekten och höjer ljudnivån.

Ventilationskanal

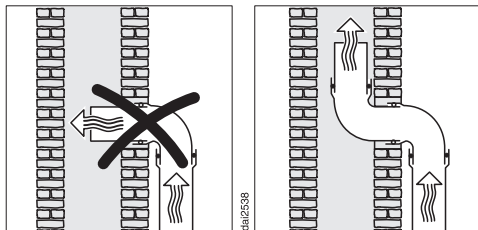

Om frånluften ska ledas in i en ventilationskanal måste genomföringsröret ligga i ventilationsriktningen.

Om ventilationskanalen används av flera fläktenheter måste dess tvärsnitt vara tillräckligt stort.

Kallrasskydd

- Använd ett kallrasskydd i frånluftssystemet.

Ett kallrasskydd ser till att det inte sker ett oönskat luftutbyte mellan rums- och ytterluft när fläkten är avstängd.

Om frånluften leds ut utomhus rekommenderar vi att installera ett Miele-teleskoprör eller en Miele-takgenomföring (extra tillbehör). Du har ett integrerat kallrasskydd.

Miele övertar inget produktansvar för funktionsfel eller skador som orsakats av en otillräcklig frånluftsledning.

Elanslutning

Fläkten är som standard "anslutningsklar" för anslutning till ett godkänt jordat uttag.

Om uttaget inte är går att komma åt eller om produkten ska ha fast anslutning, se till att det på installationsplatsen finns en avskiljningsanordning för varje pol.

 **Brandfara på grund av överhettning.**

Grenuttag och förlängningskablar kan leda till överbelastning på kablarna om de används med fläkten.

Använd av säkerhetsskäl inga grenuttag eller förlängningskablar.

Elanslutningen måste utföras enligt gällande föreskrifter.

Av säkerhetsskäl rekommenderar vi användning av en jordfelsbrytare av typen  i den tilldelade installationen för fläktens elektriska anslutning på uppställningsplatsen.

En skadad anslutningskabel får bara ersättas med en speciell anslutningskabel av samma modell (kan beställas hos Miele service). Av säkerhetsskäl får kabeln bara bytas av en auktoriserad fackman eller av Miele service.

Uppgifter om anslutningseffekt och säkring finns i denna bruksanvisning eller på typskylten. Jämför uppgifterna med uppgifterna för elanslutningen på uppställningsplatsen.

Hör efter med en elektriker vid tveksamhet.

Det är möjligt att tidvis eller permanent använda en fristående eller icke nätsynkron energiförsörjningsenhet (till exempel fristående elnätverk, backupsystem). Driften förutsätter att energiförsörjningsenheten följer föreskrifterna enligt

EN 50160 eller liknande. De skyddsåtgärder som ska tas på uppställningsplatsen och i denna Miele-produkt vad gäller funktion och arbetssätt måste även säkerställas i fristående respektive icke nätsynkron drift. Vid behov ska åtgärder ersättas med likvärdiga åtgärder i installationen. Exempelvis enligt det som står i aktuell publicering från VDE-AR-E 2510-2.

Tekniska data

Fläktmotor	180 W
Motor ångskärm	60 W
Hällbelysning	12 W
Stämningsbelysning	30 W
Total anslutningseffekt	282 W
Nätspänning, frekvens	AC 230 V, 50 Hz
Säkring	10 A
Nätanslutningens längd	1,5 m
Vikt	34 kg

Wifi-modul

Frekvensband	2,400–2,4835 GHz
Maximal sändningseffekt	< 100 mW

Extra tillbehör för cirkulationsdrift

Kolfilterset DKF 30-P eller DKF 30-R (återanvändbart). Seten innehåller två kolfil-
ter.

För Plug&Play-driften behöver du byggsatsen DUP 150. Byggsatsen innehåller en
anslutning, en slang och ett kolfilterset DKF 30-P.

Konformitetsdeklaration

Härmed deklarerar Miele att denna fläkt uppfyller kraven i direktivet 2014/53/EU.

EU-konformitetsdeklarationens fulla text finns tillgänglig på en av följande hemsidor:

- Produkter, Ladda ner, på www.miele.se
- Service, hämta information, bruksanvisningar, på
<https://miele.se/bruksanvisningar>. Ange produktens namn eller serienummer

Anvisningar för jämförande tvätttester

Fastställande av energieffektivitet måste göras i frånluftsdrift. Vid leverans är fläkt-
en inställd på cirkulationsdrift. Deaktivera drifttidsräknaren för kolfiltret för att ställa
om till frånluftsdrift (se "Första idrifttagning").

Datablad för köksfläktar för hushållsbruk

enligt förordning (EU) nr. 65/2014 och förordning (EU) nr. 66/2014

MIELE	
Modellbeteckning	DAD 6880 Levantar Ambient
Årlig energiförbrukning (AEC _{fläkt})	41,1 kWh/år
Energieffektivitetsklass	A
Energieffektivitetsindex (EEI _{fläkt})	49,6
Flödesdynamisk effektivitet (FDE _{fläkt})	33,4
Flödesdynamisk klass	
A (effektivast) till G (minst effektiv)	A
Belysningseffektivitet (LE _{fläkt})	33,0 lx/W
Belysningseffektivitetsklass	
A (effektivast) till G (minst effektiv)	A
Fettfiltreringseffektivitet	85,1%
Fettfiltreringseffektivitetsklass	
A (effektivast) till G (minst effektiv)	B
Uppmätt luftflödesvärde vid bästa effektivitetspunkt	307,1 m ³ /h
Luftflöde vid minimihastighet	209 m ³ /h
Luftflöde vid minimihastighet	453 m ³ /h
Luftflöde intensiv- eller boostinställning	655 m ³ /h
Max luftflöde (Q _{max})	655,0 m ³ /h
Uppmätt lufttryck vid bästa effektivitetspunkt	434 Pa
A-viktade ljudeffektutsläpp, vid minimihastighet	43 dB
A-viktade ljudeffektutsläpp, vid maxhastighet	62 dB
Luftburet akustiskt buller för A-viktade ljudeffektutsläpp vid minimi- och maximihastighet	71 dB
Uppmätt elektrisk ineffekt vid bästa effektivitetspunkt	110,8 W
Effektförbrukning i standby-läge (P _s)	0,29 W
Märkeffekt för belysningssystemet	12,0 W
Genomsnittlig belysning över kokytan	400 lx
Tidsökningsfaktor	0,8

Tekniska data

Datablad för köksfläktar för hushållsbruk

enligt förordning (EU) nr. 65/2014 och förordning (EU) nr. 66/2014

MIELE	
Modellbeteckning	DAD 6980 Levantar Ambient
Årlig energiförbrukning ($AEC_{fläkt}$)	41,1 kWh/år
Energieffektivitetsklass	A
Energieffektivitetsindex ($EEl_{fläkt}$)	49,6
Flödesdynamisk effektivitet ($FDE_{fläkt}$)	33,4
Flödesdynamisk klass	
A (effektivast) till G (minst effektiv)	A
Belysningseffektivitet ($LE_{fläkt}$)	33,0 lx/W
Belysningseffektivitetsklass	
A (effektivast) till G (minst effektiv)	A
Fettfiltreringseffektivitet	85,1%
Fettfiltreringseffektivitetsklass	
A (effektivast) till G (minst effektiv)	B
Uppmätt luftflödesvärde vid bästa effektivitetspunkt	307,1 m ³ /h
Luftflöde vid minimihastighet	209 m ³ /h
Luftflöde vid minimihastighet	453 m ³ /h
Luftflöde intensiv- eller boostinställning	655 m ³ /h
Max luftflöde (Q_{max})	655,0 m ³ /h
Uppmätt lufttryck vid bästa effektivitetspunkt	434 Pa
A-viktade ljudeffektutsläpp, vid minimihastighet	43 dB
A-viktade ljudeffektutsläpp, vid maxhastighet	62 dB
Luftburet akustiskt buller för A-viktade ljudeffektutsläpp vid minimi- och maximihastighet	71 dB
Uppmätt elektrisk ineffekt vid bästa effektivitetspunkt	110,8 W
Effektförbrukning i standby-läge (P_s)	0,29 W
Märkeffekt för belysningssystemet	12,0 W
Genomsnittlig belysning över kokytan	400 lx
Tidsökningsfaktor	0,8

Miele AB
Svetsarvägen 17
171 41 Solna

Postadress:
Miele AB
Box 1397
171 27 Solna

Tel: 08 562 29 000
E-post: contact@miele-support.se
www.miele.se

Tyskland
Miele & Cie. KG
Carl-Miele-Straße 29
33332 Gütersloh

DAD 6880, DAD 6980

sv-SE

M.-Nr. 13 007 160 / 00