

Ръководство за употреба и монтаж Фризер



Задължително прочетете тази инструкция за експлоатация и монтаж преди поставянето, монтажа и пускането в експлоатация. Така ще предпазите себе си и ще предотвратите евентуални щети.

Съдържание

Указания за безопасност и предупреждения	4	Изключване на фризера	40
Устойчивост и опазване на околната среда	14	При продължително отсъствие имайте предвид следното.	40
Така пестите енергия	15	Задължителни условия за свързването в мрежа	41
Монтаж	16	Извършване на свързване в мрежа за първи път	41
Място на монтиране	16	Извършване на Scan & Connect	41
Изисквания относно вентилацията ..	18	Обслужване	42
Монтиране на няколко хладилни уреда един до друг	19	Оптимална температура	42
Монтиране Side-by-Side (в зависимост от модела)	19	Индикация на температурата... ..	42
Смяна на положението на пантите на вратата	19	Настройка на температурата... ..	42
Поръчка на отпечатани инструкции за употреба и монтаж	20	Аларма за температурата и за вратата	43
Монтиране на хладилния уред.....	20	Използване на функцията “SuperFrost”	44
Нивелиране на хладилния уред... ..	20	Замразяване и съхранение на пресни хранителни продукти.....	45
Вграждане на хладилния уред в кухненски бокс	21	Приготвяне на ледени кубчета	47
Размери на уреда	24	Предприемане на други настройки	48
Свързване към електричеството.. ..	33	Обяснения на съответните настройки	48
Описание на уреда	34	Режим “Парти” 	48
Преглед на уреда	34	Включване на функцията за заключване  / 	48
Контролен панел със стартов дисплей	36	Режим “Шабат” 	49
Режим на настройка 	36	Промяна на периода до изпозване на алармата за отворена врата 	50
Оформление на вътрешното пространство	38	Свързване в мрежа	50
Накланяне на най-горното чекмедже	38	Промяна на силата на предупредителните и звуковите сигнали  / 	52
Фризерно чекмедже кутия XXL ..	38	Промяна на яркостта на дисплея 	52
Гъвкаво оформление на фризерната зона (система VarioRoom)	38	Изключване на режима за презентация 	52
Доставени принадлежности	39	Възстановяване на фабричните настройки 	52
Допълнителни закупвани принадлежности	39	Информация 	53
Включване и изключване на фризера	40	Почистване и грижа	54
Преди първото използване	40	Обезскрежаване	54
Свързване на хладилника	40		
Включване на фризера	40		

Указания относно препаратите за почистване	54
Подготовка на хладилния уред за почистване	54
Почистване на вътрешното пространство	54
Почистване на аксесоарите на ръка или в съдомиялна машина...	55
Изваждане и разглобяване на аксесоари за почистването	55
Почистване на предния панел на уреда и на страничните стени.....	56
Почистване на уплътнението на вратата.....	56
Почистване на вентилационните и обезвъздушителните отвори	56
След почистването	56
Отстраняване на проблеми.....	57
Причини за шумовете	64
Сервизно обслужване	67
Контакт при неизправности	67
База данни EPREL	67
Гаранция.....	67
Информация.....	68
Декларация за съответствие.....	68
Авторски права и лицензи.....	68

Указания за безопасност и предупреждения

Този хладилен уред съответства на предписаните изисквания за безопасност. Въпреки това неправилната употреба може да доведе до нараняване на хора и материални щети.

Прочетете внимателно ръководството за употреба и монтаж, преди да започнете да използвате хладилния уред. Те съдържат важни указания за монтажа, безопасността, употребата и техническото обслужване. Така ще предпазите себе си и ще предотвратите причиняването на щети на хладилния уред. Съгласно стандарт IEC 60335-1 Miele обръща изрично внимание на това, че цялата налична информация за монтаж на хладилния уред, както и указанията за безопасност и предупрежденията, трябва непременно да се прочетат и да се спазват. Miele не носи отговорност за щети, които са причинени вследствие на неспазване на тези указания.

Съхранявайте ръководството за употреба и монтаж. Предайте ръководство за употреба и монтаж на следващ собственик.

Употреба по предназначение

- ▶ Този хладилен уред е предназначен за употреба в домакинството и в среда, подобна на домашната, например – в магазини, офиси и друга подобна работна среда
- в селскостопански постройки
- от клиенти в хотели, мотели, закусвални и други типични жилищни пространства.

Този хладилен уред не е предназначен за употреба на открито.

- ▶ Използвайте фризера единствено и само в домакинство за съхраняване на замразени продукти, за замразяване на свежи хранителни продукти и за приготвяне на лед.

Използването му за други цели е недопустимо.

- ▶ Хладилникът не е предназначен за съхраняване и охлаждане на медикаменти, кръвна плазма, лабораторни препарати или подобни вещества и продукти, залегнали в основата на медицинската продуктова линия. Неправилното използване на хладилника може да доведе до увреждане на съхраняваните стоки или тяхното разваляне. Освен това хладилникът не е подходящ за работа във взривоопасни зони.

Miele не носи отговорност за щети, които са причинени от употреба не по предназначение или от неправилна експлоатация.

Указания за безопасност и предупреждения

▶ Лица (включително деца), които поради ограничените си физически, сензорни или умствени способности или поради своята неопитност или незнание не са в състояние да използват правилно хладилния уред, трябва да бъдат наблюдавани по време на експлоатация.

Тези лица могат да използват хладилния уред без надзор само когато работата с него им е обяснена така, че да могат да го използват по безопасен начин и да разберат потенциалните опасности вследствие на неправилната употреба.

Деца в домакинството

▶ Деца под 8 години трябва да се държат далеч от хладилния уред, освен ако не са под постоянно наблюдение.

▶ Деца над осем годишна възраст могат да боравят с фризера без надзор единствено и само ако предварително им е обяснено как да работят безопасно с него. Децата трябва да са в състояние да разпознават и разбират потенциалните опасности вследствие на неправилната употреба.

▶ Децата не трябва да почистват или поддържат фризера без надзор.

▶ Наблюдавайте децата, които се намират близо до фризера. Не позволявайте на децата да си играят с фризера.

▶ Опасност от задушаване. В процеса на игра децата могат да се увият в опаковъчния материал (например фолиото) или да го поставят на главата си и да се задушат. Дръжте опаковъчния материал на недостъпно за деца място.

Техническа безопасност

▶ Системата на охлаждащата течност е тествана за течове. Този хладилник съответства на предписаните изисквания за безопасност, както и на съответните директиви на ЕО.



При повреда на охлаждащия кръг: могат да излязат хладилен агент и масло и да се запалят.

Указания за безопасност и предупреждения

► Предупреждение: опасност от пожар/запалими материали. Този символ се намира върху компресора и указва за наличие на запалими материали. Не премахвайте този стикер.

Съдържащият се хладилен агент (данни върху табелката с данни) е екологичен, но запалим.

Използването на този екологичен хладилен агент води до частично увеличаване на шума при експлоатация. Освен работните шумове на компресора могат да се появят и шумове от циркулацията в целия охлаждащ кръг. За съжаление, тези ефекти не могат да бъдат избегнати, но нямат никакво въздействие върху функционалността на хладилния уред.

При транспортирането и при вграждането/монтажа на хладилния уред внимавайте да не бъдат повредени компоненти на охлаждащия кръг. Пръскащият хладилен агент може да увреди очите, а изтичащият хладилен агент може да се възпламени.

При повреди:

- Избягвайте открит огън или запалителни източници.
- Изключете хладилния уред от електрическата мрежа.
- Проветрете за няколко минути помещението, в което се намира хладилният уред.
- Уведомете отдела за обслужване на клиенти.

► Колкото повече хладилен агент има в един хладилен уред, в толкова по-голямо помещение трябва да бъде монтиран той. При евентуален теч в прекалено малки помещения може да се образува възпламенима смес от газ и въздух. За всеки 8 g хладилен агент помещението трябва да разполага с обем най-малко 1 m³. Количеството на хладилния агент е отбелязано на табелката с данни във вътрешността на хладилния уред.

► Ако вентилационните сечения са покрити или блокирани, при повреда на охлаждащия кръг може да се образува запалителна газово-въздушна смес. Задължително спазвайте посочените напречни сечения на вентилационните отвори. Вентилационните отвори не трябва да са закрити или запушени.

► Параметрите за свързване (предпазител, честота, напрежение) върху Табелката с данни на фризера трябва задължително да съвпадат с данните на електрическата мрежа, за да се избегне опасността от увреждане на уреда. Сравнете ги преди свързването. Ако се колебаете, консултирайте се с квалифициран електротехник.

Указания за безопасност и предупреждения

- ▶ Електрическата безопасност на фризера е гарантирана само ако той е свързан към правилно инсталирана система от защитни проводници. Това основно изискване за безопасност трябва да бъде гарантирано. При съмнения възложете проверката на електрическата инсталация на квалифициран електротехник.
- ▶ Възможна е временна или постоянна работа към автономна или несинхронна с мрежата инсталация за захранване с енергия (като напр. островни мрежи, системи за архивиране на данни). Предпоставка за работата е спазването на предписанията на EN 50160 или на сходен стандарт от страна на инсталацията за захранване с енергия.
Функцията и начинът на работа на защитните мерки, предвидени в тази домашна инсталация и в този продукт на Miele, трябва да бъдат гарантирани и при островен режим на работа или при несинхронна с мрежата работа, или да бъдат заменени с равностойни мерки в инсталацията. Както например е описано в актуалната публикация на VDE-AR-E 2510-2.
- ▶ За да можете в случай на авария лесно да изключите хладилника от електрозахранването, контактът не трябва да се намира зад уреда и до него трябва да има лесен достъп.
- ▶ Когато щепселът е повреден, незабавно изключете хладилния уред от електрическата мрежа. Свържете се с отдела за обслужване на клиенти.
- ▶ Повреденият захранващ кабел може да се сменя само със специален захранващ кабел от същия тип (предлаган в онлайн магазина на Miele или от отдела за обслужване на клиенти на Miele). От съображения за безопасност смяната трябва да се извършва само от квалифициран специалист или от отдела за обслужване на клиенти на Miele.
- ▶ Разклонителите или удължителите не осигуряват необходимата безопасност (опасност от пожар). Поради това не включвайте фризера чрез тях към електрическата мрежа.
- ▶ Ако до токопроводящите части на електрическата мрежа или до захранващия кабел проникне влага, тя може да предизвика късо съединение. Поради тази причина не използвайте хладилника във влажна среда (например гараж, перално помещение).
- ▶ Този фризер не трябва да се използва в подвижни съоръжения (например кораби).

Указания за безопасност и предупреждения

- ▶ Повреди на фризера могат да застрашат вашата безопасност. Проверете го за видими повреди. Никога не използвайте неисправен фризер.
- ▶ Този хладилен уред не е предназначен за вграждане.
- ▶ При работи по монтажа и поддръжката или ремонтни дейности хладилникът трябва да бъде изключен от електрическата мрежа. Уредът се счита за изключен, когато:
 - са изключени предпазителите на електротабло или
 - изцяло са развити предпазителите на електротабло или
 - щепселът е изключен от контакта. За да изключите щепсела от контакта, издърпайте самия щепсел, а не захранващия кабел.
- ▶ Неправилно извършените дейности по инсталиране, поддръжка или ремонт могат да създадат значителни опасности за потребителя, за които производителят не поема отговорност. Работите по монтажа и поддръжката, както и ремонтите, могат да се извършват само от квалифициран специалист или от отдела за обслужване на клиенти на Miele.
- ▶ Гаранционните претенции се обезсилват, ако хладилният уред не е ремонтиран от квалифициран специалист или от отдела за обслужване на клиенти на Miele.
- ▶ Препоръчваме да замените дефектните компоненти с оригинални резервни части. При съобразен с изискванията монтаж на оригинални резервни части Miele гарантира, че се запазва цялостното изпълнение на изискванията за безопасност, както и гаранционните претенции.
- ▶ Поради специалните условия на експлоатация и изискванията (например относно температурата, влажността, химическата устойчивост, устойчивостта на изтъркване и на вибрации), този хладилен уред е оборудван със специална лампа. Тази лампа може да се използва само за предвидената употреба. Лампата не е подходяща за осветление на помещение. Смяната трябва да се извършва само от квалифициран специалист или от отдела за обслужване на клиенти на Miele. Този хладилен уред съдържа няколко светлинни източника с минимален клас на енергийна ефективност G.

Указания за безопасност и предупреждения

Правилен монтаж

- ▶ При монтажа на хладилника задължително съблюдавайте и приложените указания за монтаж.
- ▶ Извършете смяната на посоката на отваряне на вратата (ако е необходимо) съгласно инструкциите за монтаж.
- ▶ Хладилните уреди, съдържащи “S” в идентификатора на модела, могат да се монтират един до друг в комбинация Side by Side:
 - Извършете монтажа, както е описано в приложената инструкция за монтаж.
 - Не променяйте положението на пантите на вратата, тъй като разположението на хладилните уреди е предварително зададено.
- ▶ При транспортирането и монтажа на хладилния уред винаги носете защитни ръкавици.
- ▶ Хладилният уред е тежък и може да се обърне напред, ако вратата/вратите му е/са отворена(и):
 - Транспортирайте или местете хладилния уред с поне 2 човека.
 - Сменяйте посоката на отваряне на вратата на хладилния уред с поне 2 човека.
 - Монтирайте хладилния уред с поне двама човека.
 - Никога не оставяйте хладилния уред без надзор по време на монтаж.

Употреба по предназначение

- ▶ Хладилникът е с точно определен климатичен клас (диапазон на околната температура), чиито граници трябва да се спазват. Климатичният клас е указан на табелката с данни, поставена във вътрешността му. По-ниска околна температура може да доведе до изключване на компресора за дълъг период от време, така че хладилникът да не може да поддържа необходимата температура.
- ▶ Вентилационните отвори не трябва да са закрити или запушени. Тогава вече не е гарантиран правилен въздушен поток. Консумацията на енергия се увеличава и в резултат на това компонентите могат да се повредят.

Указания за безопасност и предупреждения

▶ Опасност от повреда вследствие на хранителни продукти, съдържащи мазнини или масло. Ако съхранявате храна, съдържаща мазнина или масло, в хладилния уред или във вратата на уреда, се уверете, че изтичащата мазнина или масло не докосват пластмасовите части на хладилния уред. По този начин в пластмасата могат да се образуват пукнатини и тя да се счупи или спуква.

▶ Опасност от пожар и експлозия вследствие на запалими газови смеси. Не съхранявайте в хладилния уред взривоопасни вещества или продукти, съдържащи леснозапалими материали (например флакони със спрей). Запалимите газови смеси могат да се запалят от електрически компоненти. Съответните спрейове се разпознават чрез отпечатаните данни за съдържанието или чрез символ с пламък. Изтичащи газове може да се запалят от електрически компоненти.

▶ Опасност от експлозия. Не използвайте никакви електрически уреди в хладилния уред (например, за приготвяне на крем сладолед). Така могат да се образуват искри.

▶ Опасност от повреда и нараняване! Не съхранявайте в зоната за замразяване кутии или бутилки с газирани напитки или течности, които могат да замръзнат. Кутиите или бутилките могат да се пръснат.

▶ Опасност от повреда и нараняване! Изваждайте бутилките, които сте сложили в зоната за замразяване, след не повече от един час. Бутилките могат да се пръснат.

▶ Опасност от нараняване! Не докосвайте замразени храни или металните части на уреда с мокри ръце. Ръцете ви могат да залепнат за леда.

▶ Опасност от нараняване! Не хващайте ледени кубчета с голи ръце и никога не поставяйте лед или сладолед на клечка в устата си направо от фризера. Прекалено ниската температура на замразения продукт може да предизвика ледено изгаряне на устните или езика.

▶ Не замразявайте повторно частично или напълно размразени хранителни продукти. Консумирайте размразените хранителни продукти възможно най-скоро, тъй като те губят своите хранителни стойности и се развалят. Размразените хранителни продукти могат да бъдат повторно замразени само след като са били термично обработени (варене или печене).

Указания за безопасност и предупреждения

- ▶ При консумация на хранителни продукти с изтекъл срок на годност съществува риск от хранително отравяне. Срокът на годност зависи от много фактори, като например от свежестта и качеството на хранителните продукти, както и от температурата, при която те се съхраняват. Спазвайте инструкциите на производителя по отношение на условията за съхранение и срока на годност!
- ▶ За да се замразят хранителните продукти максимално бързо до сърцевината си, не трябва да бъде надвишаван максималният капацитет на замразяване. Максималният капацитет на замразяване за 24 часа е посочен на табелката с данни: “Капацитет на замразяване ...kg/24 ч.”.

Акcesoари и резервни части

- ▶ Препоръчваме да използвате оригинални акcesoари Miele. Ако се монтират или вграждат други части, се анулират правата на гаранция, гаранционни услуги и/или отговорността на производителя.
- ▶ Оригиначните резервни части на Miele се съхраняват на склад най-малко 10 години и до 15 години след спирането на производството на вашия хладилен уред.

Почистване и грижа

- ▶ Не използвайте масла или смазка за уплътнението на вратата. Това ще увреди уплътнението на вратата и с течение на времето то ще започне да пропуска въздух.
- ▶ Парата от парочистачка може да попадне върху токопроводящи части и по този начин да предизвика късо съединение. Никога не използвайте парочистачка за почистване и размразяване на фризера.
- ▶ Предупреждение. Не използвайте механични или други мощни средства, които не са препоръчани от производителя, за да ускорите процеса на размразяване.
- ▶ Предметите с остри върхове или ръбове могат да повредят ледогенератора и фризерът да стане негоден за експлоатация. Поради тази причина не използвайте никакви остри предмети за:
 - отстраняване на слой скреж или лед,
 - разделяне на замразени хранителни продукти или отстраняване на формички за лед.

Указания за безопасност и предупреждения

▶ Не поставяйте електрически уреди за отопление или свещи във фризера, за да го размразите. Те могат да повредят пластмасовите части.

▶ Не използвайте спрейове за размразяване или размразяващи агенти. Спрейовете за размразяване и размразяващите агенти могат да образуват експлозивни газове, могат да съдържат увреждащи пластмасата разтворители или пенообразуващи вещества, или да бъдат опасни за здравето.

Транспорт

▶ Транспортирайте хладилния уред винаги изправен и в транспортната опаковка, за да избегнете повреди.

▶ Опасност от повреда и нараняване! Транспортирайте хладилника с втори човек, тъй като уредът е тежък.

Изхвърляне на стария Ви уред

▶ Деца, които играят, могат да се заключат и задушат в хладилния уред.

- Демонтирайте вратата(ите) на уреда.
- Извадете чекмеджетата.
- Оставете рафтовете за съхранение в хладилния уред, така че децата да нямат възможност да се катерят лесно.
- При необходимост разглобете ключалката на вратата на стария Ви хладилен уред. Така предотвратявате опасността играещи деца да се заключат сами вътре и да поставят живота си в опасност.

▶ Опасност от електрически удар!

- Отрежете мрежовия щепсел от захранващия кабел.
- Отрежете захранващия кабел от стария уред.

Изхвърлете мрежовия щепсел и захранващия кабел отделно от стария уред.

▶ По време и след изхвърлянето се уверете, че хладилникът не е поставен в близост до бензин или други запалими газове и течности.

Указания за безопасност и предупреждения

► Опасност от пожар поради изтичащо масло или изтичащ хладилен агент.

Съдържащият се хладилен агент и съдържащото се масло са запалими. Изтичащият хладилен агент или изтичащото масло могат да се възпламенят при съответната висока концентрация и в контакт с външен източник на топлина.

Уверете се, че охлаждащият кръг не е повреден по време на изхвърлянето. По този начин се предотвратява неконтролирано изтичане на хладилен агент (информация на табелката с данни) и масло.

► Изтичането на охладител може да увреди очите! Не увреждайте никакви части на охлаждащата верига, като например чрез:

- пробиване на охлаждащите канали в изпарителя,
- изкривяване на тръбопроводите,
- надраскване на покритията на повърхностите.

Символ на компресора (в зависимост от модела)

Това указание е от значение само при рециклиране. При нормална експлоатация не съществува опасност.



► Маслото в компресора може да бъде смъртоносно при поглъщане и навлизане в дихателните пътища.

Изхвърляне на опаковката

Опаковката служи за боравене с уреда и го предпазва от повреди при транспортирането. Опаковъчните материали са избрани съгласно изискванията за екологична съвместимост и технологиите за третиране на отпадъци и затова по принцип могат да бъдат рециклирани.

Връщането на опаковката за рециклиране спестява суровини. Използвайте специфичните за съответните материали места за събиране за повторна употреба и възможности за връщане. Вашият специализиран магазин Miele ще приеме транспортните опаковки.

Изхвърляне на употребяван уред

Електрическите и електронните уреди съдържат много ценни материали. Също така те съдържат и определени вещества, смеси и компоненти, които са били необходими за тяхната функционалност и безопасност. В битовите отпадъци, както и при неправилно третиране, те могат да бъдат опасни за човешкото здраве и за околната среда. Затова в никакъв случай не изхвърляйте остарелия уред в битовата смет.



Уверете се, че до извозването на Вашия фризер за правилно и съобразено с екологичните изисквания рециклиране той няма да бъде повреден. Така ще предотвратите попадането в околната среда на хладилен агент от охладителната система и на масло от компресора.

Вместо това за безплатното предаване и рециклиране на електрически и електронни уреди се обърнете към официалните пунктове за предаване и обратно приемане, създадени към общината, търговеца или към Miele. По закон само Вие сте отговорни за изтриване на евентуално запаменените персонални данни на уреда, който изхвърляте. Вие сте задължени по закон да изваждате от уреда без разрушаване стари батерии и акумулатори, които не са неподвижно вградени в уреда, както и лампи, които могат да се отстраняват без разрушаване. Предавайте ги в подходящ събирателен пункт, където те трябва да бъдат приети безплатно. Погрижете се Вашият употребяван уред да бъде съхраняван безопасно за деца до неговото транспортиране.

Устойчивост и опазване на околната среда

Така пестите енергия ...

- Място на монтиране** При повишена температура на околната среда хладилният уред трябва да се охлажда по-често, поради което използва повече енергия. Поради това:
- Поставете хладилния уред в помещение с добра вентилация.
 - Не поставяйте хладилния уред в близост до топлинни източници (радиатор, готварска печка).
 - Предпазвайте хладилния уред от пряка слънчева светлина.
 - Осигурете идеална околна температура около 20 °C.
 - Вентилационните отвори трябва да бъдат свободни и редовно почиствани от прах.
- Настройка на температурата** Колкото по-ниска е настроената температура, толкова е по-висока консумацията на електроенергия. Препоръчват се следните настройки:
- Фризерна зона -18 °C
- Употреба** Поради внесена топлина и възпрепятствана циркулация на въздуха разходът на енергия се повишава. Затова:
- Винаги отваряйте вратата/ите на уреда само за толкова време, колкото е необходимо. Доброто поддръждане на хранителните продукти помага при ориентирването.
 - След отваряне затваряйте напълно вратата/ите на уреда.
 - Оставете топлия храна и напитки да се охладят, преди да ги приберете в хладилния уред.
 - Съхранявайте храните добре опаковани или добре покрити.
 - Не препълвайте чекмеджетата, за да може въздухът в тях да циркулира.
 - Придържайте се към разположението на чекмеджетата и рафтовете като при доставката.
 - При поставянето на хранителните продукти следете да не се покриват никакви вентилационни отвори.
 - Поддържайте разстояние от 25 mm между задната част на уреда и стената.

Място на монтиране

 Опасност от пожар и повреда вследствие на уреди, излъчващи топлина.

Уредите, излъчващи топлина, може да се възпламенят и да запалят хладилния уред.

Захранващият кабел към мрежата не трябва да влиза в контакт с източници на топлина.

Не разполагайте топлоотдаващи уреди, като напр. минифурни, двойни готварски плотове или тостери, върху хладилния уред.

 Опасност от пожар и повреда вследствие на открити пламъци.

Откритите пламъци могат да запалят хладилния уред.

Дръжте открити пламъци, напр. свещи, на разстояние от хладилния уред.

 Опасност от пожар и повреда вследствие на неправилно монтиране.

Ако щепселът и кабелите за свързване към мрежата се допрат до гърба на хладилния уред, щепселът и кабелите за свързване към мрежата може да се повредят от вибрациите и да предизвикат късо съединение.

Щепселът или захранващите кабели не трябва да се допират до хладилния уред.

Захранващите кабели не трябва да се притискат или повреждат.

Не трябва да се включват други уреди към контакти в зоната от задната страна на този хладилен уред.

Не поставяйте и не използвайте удължители, разклонителни шини или други електронни уреди (като напр. халогенни трансформатори) в зоната от задната страна на уреда.

Подходящо място на монтиране е сухо и проветриво помещение.

Подът на мястото на монтиране трябва да бъде хоризонтален и равен и да бъде на същата височина, на каквато е подът в околната зона.

 **Опасност от повреда в резултат на висока влажност на въздуха.**

При висока влажност на въздуха по външните повърхности на хладилния уред може да се образува конденз.

Този конденз може да доведе до корозиране на външните стени на уреда.

Поставете хладилния уред в сухо и/или климатизирано помещение с достатъчна вентилация.

След монтажа/поставянето се убедете, че вратата/вратите на уреда се затваря(т) правилно и, че монтирането на хладилния уред е извършено съгласно описанието. Посочените сечения на вентилационната система трябва да бъдат спазвани.

Климатичният клас е указан на табелката с данни, поставена във вътрешността на хладилния уред.

Климатичен клас	Околна температура
SN	10 до 32 °C
N	16 до 32 °C
ST	16 до 38 °C
T	16 до 43 °C
SN-ST	10 до 38 °C
SN-T	10 до 43 °C

Безупречна функция е гарантирана, когато хладилен уред от климатичен клас SN се използва при по-ниски стаини температури (до -15 °C).

Моля, при избора на място на монтиране вземете предвид, че консумацията на енергия на хладилния уред се увеличава, когато хладилният уред е поставен в непосредствена близост до отоплителен уред, готварска печка или друг източник на топлина. Избягвайте излагането на пряка слънчева светлина. По-високите околни температури повишават консумацията на енергия, тъй като компресорът работи по-дълго.

Климатичен клас

Хладилният уред е с точно определен климатичен клас (диапазон на околната температура), чиито граници трябва да се спазват.

По-ниска температура в помещението може да причини изключване на компресора за дълъг период от време. Това може да доведе до по-високи температури в хладилния уред и вследствие на това до повреди.

Монтаж

Изисквания относно вентилацията

 Риск от пожар и повреда поради недостатъчна вентилация.

Ако хладилният уред не е достатъчно проветрен, компресорът ще се включва по-често и ще работи за по-дълги периоди от време. Това води до повишена консумация на енергия и по-висока работна температура на компресора. Това може да доведе до повреда на хладилния уред.

Погрижете се за достатъчна вентилация на хладилния уред:

винаги спазвайте предписаните вентилационни сечения задължително.

Вентилационните отвори не трябва да са закрити или запушени.

Почиствайте редовно вентилационните зони, за да отстраните праха и замърсяванията.

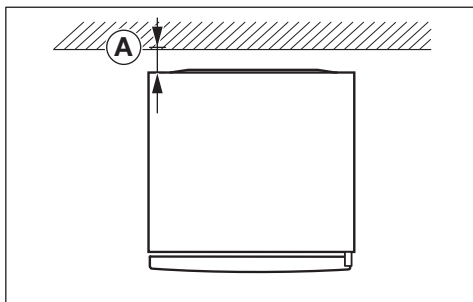

Консумацията на енергия е определена при разстояние $\textcircled{A} = 25 \text{ mm}$ между задната част на уреда и стената. Ако разстоянието до стената е по-малко от 25 mm, функционалността на хладилния уред се запазва, но консумацията на енергия леко се увеличава. Кондензна вода може да се образува и при високи температури на околната среда.

Въздухът в близост до задната страна на хладилния уред се затопля. Затова трябва да бъде осигурено безпроблемно управление на въздушния поток (вижте раздел “Размери на уреда”).

Монтиране на няколко хладилни уреда един до друг

 Опасност от повреда вследствие на конденз по външните стени на уреда.

При висока влажност на въздуха между външните стени на хладилните уреди може да се образува конденз, който да доведе до корозия.

По принцип не разполагайте **хладилен уред** с други хладилни уреди **директно** един до друг.

Трябва да се спазва минимално разстояние от 70 mm между хладилните уреди.

Монтиране Side-by-Side (в зависимост от модела)

Вашият фризер може да се монтира отляво до друг хладилен уред, тъй като е оборудван с вградено отопление в дясната странична стена (вижте раздел “Размери на уреда”).

Хладилният уред също трябва да бъде оборудван с вградено отопление в лявата странична стена.

Съвет: Попитайте Вашия специализиран търговец какви са възможните комбинации за вграждане на Вашия хладилен уред.

В зависимост от модела към фризера е включен комплект за монтиране Side-by-Side. Инструкцията за монтаж описва начина, по който хладилните уреди се монтират един до друг.

 Извършете монтажа Side-by-Side (един до друг) в съответствие с инструкциите за монтаж (вж. QR кода).



M.-Nr. 12196150

Смяна на положението на пантите на вратата

 Опасност от нараняване и повреда поради голямо тегло на вратата.

Ако смяната на пантите на вратата се извършва от един човек, съществува висока опасност от нараняване и повреда.

Задължително сменяйте ограничителя на вратата с помощта на втори човек.

 Опасност от повреда на електрическите компоненти.

В пантата на вратата има компоненти под напрежение (в зависимост от модела).

Преди да извършите смяната на положението на пантите на вратата, изключете мрежовия щепсел.

 Изпълнете смяната на посоката на отваряне на вратата съгласно инструкцията за монтаж (вижте QR кода).



M.-Nr. 12083770

Монтаж

Поръчка на отпечатани инструкции за употреба и монтаж

Можете да поръчате безплатно от Miele печатни инструкции за монтаж.

Ще намерите всички данни за контакт на Miele в края на настоящия документ. Посочете идентификатора на модела и фабричния номер от табелката с данни.

Монтиране на хладилния уред

 Опасност от повреда и нараняване вследствие на преобръщане на хладилния уред.

Ако хладилният уред се поставя от един човек, съществува повишен риск от нараняване и повреда.

Непременно извършвайте поставянето на хладилния уред с помощта на втори човек.

 Опасност от повреда вследствие на удряне на вратата на уреда.

Вратата на уреда може да се удари в стената на помещението и вследствие на това да се повреди.

Предпазете вратата на уреда от удари, напр. чрез платнени стопери на стената.

 Опасност от повреда на пода.

Придвижването на хладилника може да доведе до повреда на пода.

Върху деликатни подови настилки премествайте хладилника внимателно.

За по-лесен монтаж, от задната страна на хладилния уред има транспортни дръжки горе и транспортни колелца долу (в зависимост от модела).

Монтирайте хладилника само в празно състояние.

- Свържете хладилния уред към електрическата мрежа съгласно описанието в глава “Електрическо свързване”.
- Придвигнете хладилния уред внимателно на предвиденото за целта място на монтиране.
- Поставете хладилния уред така, че задната му част да е пред стената, като предвидите необходимото разстояние.

Нивелиране на хладилния уред

 Опасност от повреди и наранявания поради падане на вратата на уреда или обръщане на хладилния уред.

Ако допълнителното регулиращо краче на долната лагерна опора не е стъпило правилно върху пода, вратата на уреда може да падне или хладилният уред може да се преобърне.

Развийте регулиращото краче с приложения гаечен ключ, докато то стъпи на пода.

След това развийте регулиращото краче още четвърт оборот.

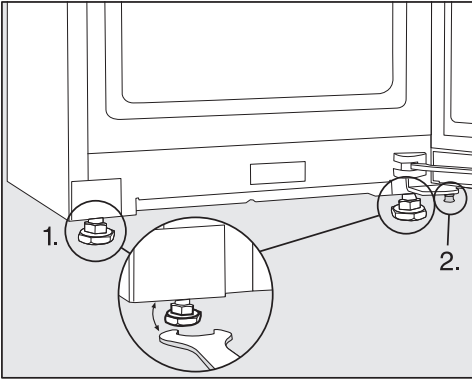

■ Нивелирайте хладилния уред с помощта на нивелир и приложения гаечен ключ, и подпрете вратата на уреда.

1. Настройте предните регулируеми крачета.
2. Развийте допълнителното регулиращо краче, докато то стъпи на пода. След това развийте регулиращото краче още четвърт оборот.

Вграждане на хладилния уред в кухненски бокс

Хладилният уред може да се огражда с кухненски шкафове.

Консумацията на енергия е определена при разстояние от 25 mm между задната част на уреда и стената. Ако разстоянието до стената е по-малко от 25 mm, функционалността на хладилния уред се запазва, но консумацията на енергия леко се увеличава. Кондензна вода може да се образува и при високи температури на околната среда.

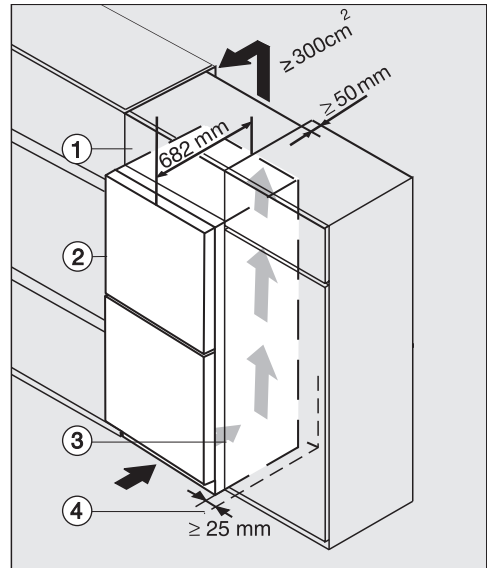

Хладилен уред със стъклен преден панел K(S)/FN(S)/KFN 4xxx X **obsw/matt, bb, brws, bs, grgr**

- ① Монтажен шкаф
- ② Хладилен уред, дълбочина на вратата = 82 mm
- ③ Кухненски шкаф
- ④ Стена

Монтаж

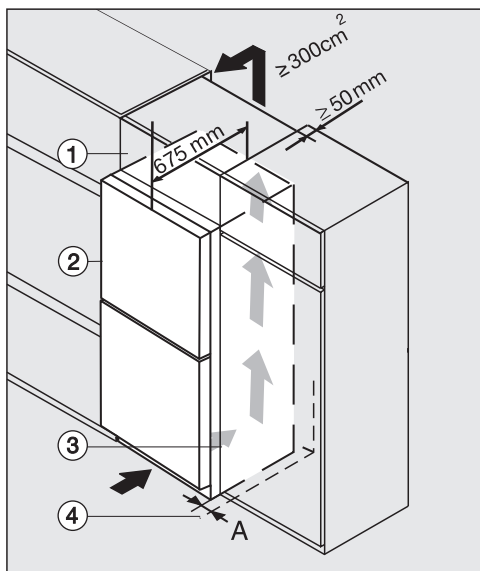

K(S)/FN(S)/KFN 4xxx X **edst/cs, ws, bst, el**

- ① Монтажен шкаф
- ② Хладилен уред, дълбочина на вратата = 75 mm
- ③ Кухненски шкаф
- ④ Стена

A = 25 mm (с вдлъбнатата дръжка)/60 mm (с ръкохватка)

! Риск от пожар и повреда поради недостатъчна вентилация. Ако хладилният уред не е достатъчно проветрен, компресорът ще се включва по-често и ще работи за по-дълги периоди от време. Това води до повишена консумация на енергия и по-висока работна температура на компресора. Това може да доведе до повреда на хладилния уред.

Погрижете се за достатъчна вентилация на хладилния уред: винаги спазвайте предписаните вентилационни сечения задължително.

Вентилационните отвори не трябва да са закрити или запушени.

Почиствайте редовно вентилационните зони, за да отстраните праха и замърсяванията.

Колкото по-големи са вентилационните и обезвъздушителните отвори, толкова по-енергийно ефективен е компресорът.

- Поставете хладилния уред до кухненския шкаф.
- Предната част на уреда трябва да изпъква поне с дълбочината на вратата спрямо предната част на кухненския шкаф. По този начин вратата на уреда може да се отваря и затваря свободно.
- При монтиране на хладилния уред до стена на помещение ④ от страната за отваряне между стената на помещение ④ и хладилния уред ② трябва да има разстояние (A).
- За да се изравни хладилният уред с височината на кухненския бокс, над хладилния уред може да се монтира подходящ монтажен шкаф ①.

По цялата ширина на монтажния шкаф трябва да има канал за изходящия въздух с дълбочина от 50 mm.

Вентилационният отвор под тавана трябва да бъде най-малко 300 cm², за да може безпрепятствено да изтегля нагретия въздух.

Монтаж

Размери на уреда

Монтажни размери/изглед отгоре

FNS 4382 ... ws, FNS 4382 ... el

Всички размери са указани в mm.

Правилната функция на хладилния уред е гарантирана, когато посочените вентилационни отвори се държат открити.

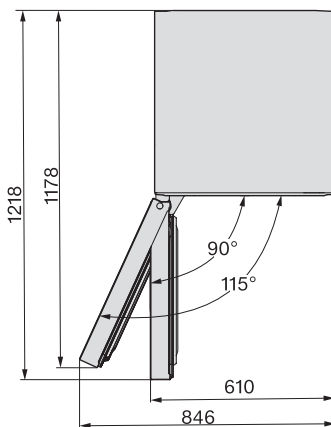
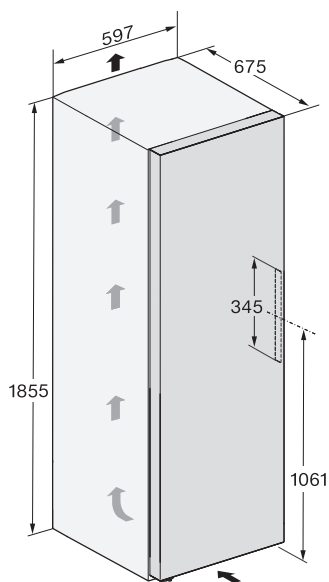

Връзки

FNS 4382 ... ws, FNS 4382 ... el

Всички размери са указани в mm.

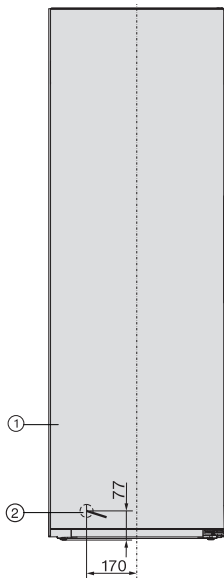

① Изглед отпред

② Мрежов захранващ кабел, дължина = 2100 mm

По-дълъг мрежов захранващ кабел можете да закупите от сервиза на Miele.

Монтаж

Монтажни размери/изглед отгоре

FNS 4382 ... ws + KS 4383 ... ws, FNS 4382 ... el + KS 4383 ... el

Допълнителна информация можете да намерите в тази глава в раздел “Монтиране на няколко охлаждащи уреда – Монтиране Side by Side (един до друг)” и в инструкцията за монтаж, приложена към монтажния комплект за монтиране Side by Side.

Всички размери са указани в mm.

Правилната функция на хладилните уреди е гарантирана, когато посочените вентилационни отвори се държат открити.

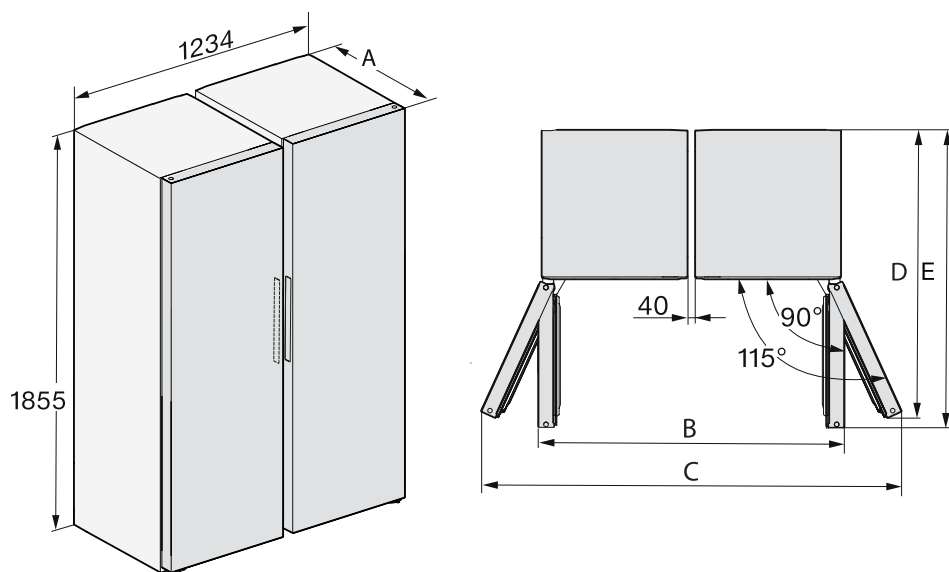

	A	B	C	D	E
FNS 4382 ... + KS 4383 ...	675	1260	1732	1178	1218

Монтажни размери/изглед отгоре

FNS 4382 ... ws N, FNS 4382 ... el N

Всички размери са указани в mm.

Правилната функция на хладилния уред е гарантирана, когато посочените вентилационни отвори се държат открити.

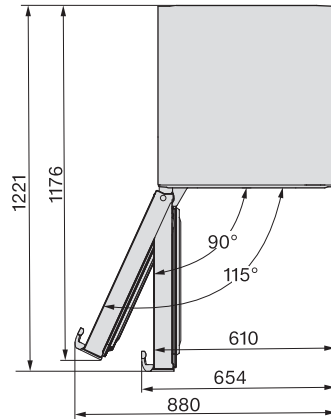
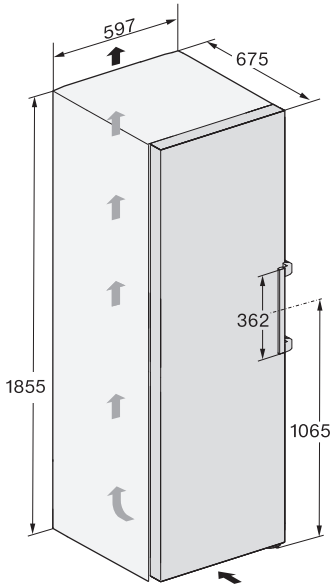

Връзки

FNS 4382 ... ws N, FNS 4382 ... el N

Всички размери са указани в mm.

Монтаж

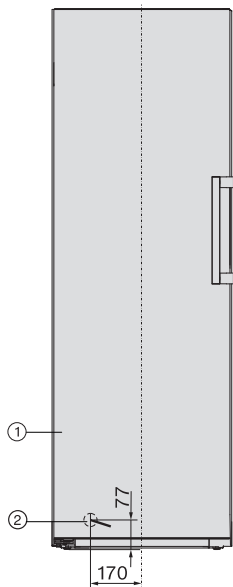

① Изглед отпред

② Мрежов захранващ кабел, дължина = 2100 mm

По-дълъг мрежов захранващ кабел можете да закупите от сервиза на Miele.

Монтажни размери/изглед отгоре

FNS 4382 ... ws N + KS 4383 ... ws N, FNS 4382 ... el N + KS 4383 ... el N

Допълнителна информация можете да намерите в тази глава в раздел “Монтиране на няколко хладилни уреда – Монтиране Side by Side (един до друг)”.

Всички размери са указани в mm.

Правилната функция на хладилните уреди е гарантирана, когато посочените вентилационни отвори се държат открити.

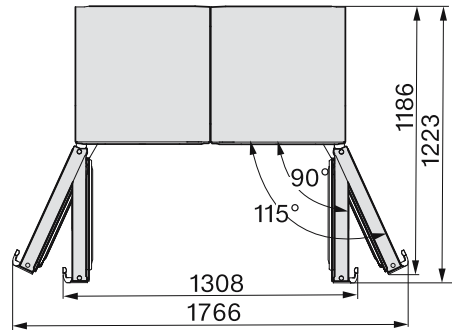
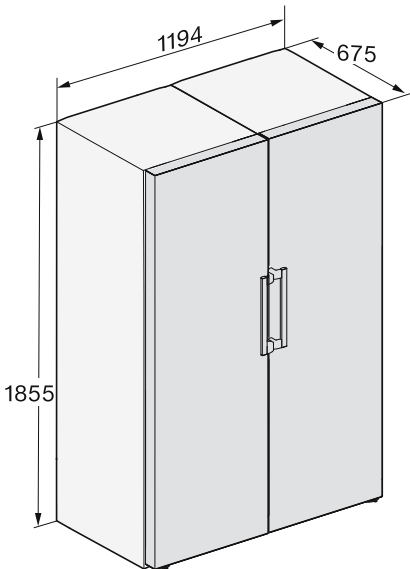

Монтажни размери/изглед отгоре

FNS 4383 ... ws N, FNS 4383 ... el N

Всички размери са указани в mm.

Правилната функция на хладилния уред е гарантирана, когато посочените вентилационни отвори се държат открити.

Монтаж

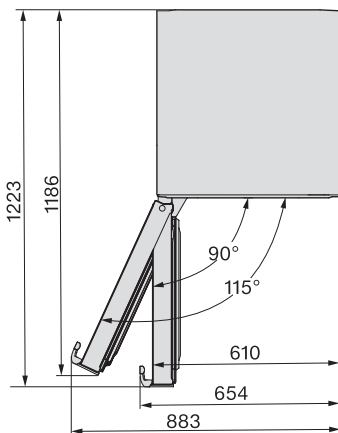
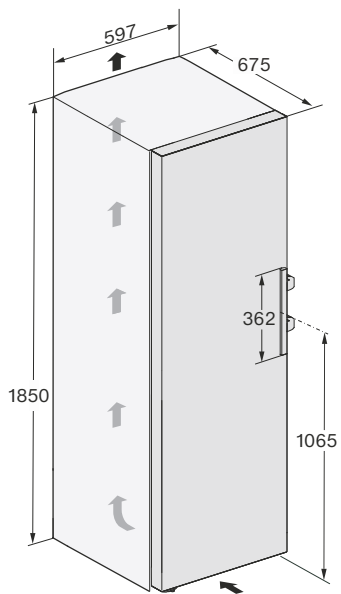

Връзки

FNS 4382 ... ws N, FNS 4382 ... eI N

Всички размери са указани в mm.

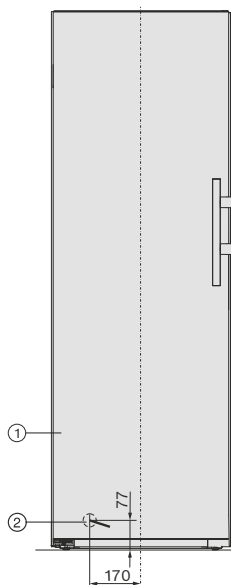

- ① Изглед отпред
- ② Мрежов захранващ кабел, дължина = 2100 mm
По-дълъг мрежов захранващ кабел можете да закупите от сервиза на Miele.

Монтаж

Монтажни размери/изглед отгоре

FNS 4383 ... ws N + KS 4384 ... ws N, FNS 4383 ... el N + KS 4384 ... el N

Допълнителна информация можете да намерите в тази глава в раздел “Монтиране на няколко хладилни уреда – Монтиране Side by Side (един до друг)”.

Всички размери са указани в mm.

Правилната функция на хладилните уреди е гарантирана, когато посочените вентилационни отвори се държат открити.

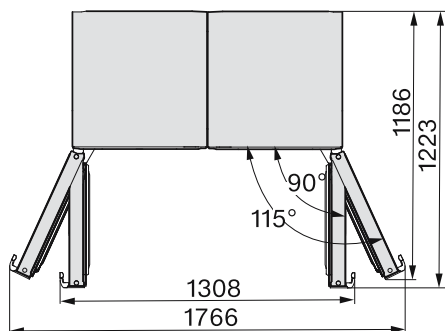
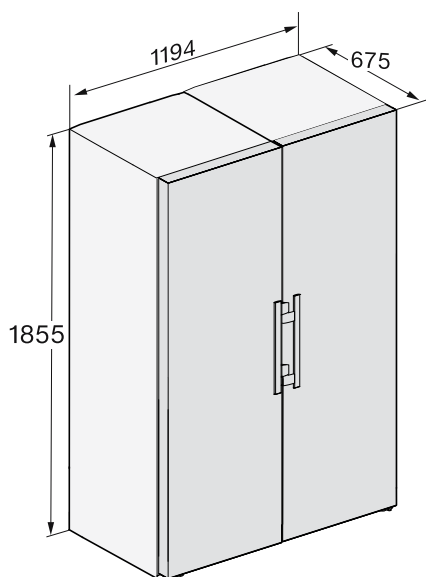

Свързване към електричеството

Фризерът трябва да се свързва само с приложения мрежов захранващ кабел към защитен контакт.

Поставете фризера така, че контактът да е достъпен свободно. Ако контактът не е свободно достъпен, тогава се уверете, че от страна на инсталацията има устройство за разединяване на всеки полюс.

⚠ Опасност от пожар вследствие на прегряване.

Използването на хладилника с разклонители или удължители за захранване може да доведе до претоварване на кабелите.

От съображения за безопасност не използвайте разклонители или удължители за захранване.

Електрическата инсталация трябва да е изпълнена съгласно VDE 0100.

От съображения за сигурност препоръчваме употребата на прекъсвач на остатъчен ток (RCD) от типа  в определената за дома инсталация за електрическо свързване на фризера.

Повреденият мрежов захранващ кабел може да се сменя само със специален мрежов захранващ кабел от същия тип (предлаган от сервиза на Miele). От съображения за безопасност смяната трябва да се извършва само от квалифициран специалист или от сервиза на Miele.

Тези инструкции за експлоатация или табелката с данни предоставят информация за номиналната разходвана мощност и съответната защита.

Сравнете тази информация с данните

за електрическата връзка на място. В случай на съмнение попитайте електротехник.

Възможна е временна или постоянна работа към автономна или несинхронна с мрежата инсталация за захранване с енергия (напр. островни мрежи, системи за подсигуряване). Предпоставка за работата е спазването на предписанията на EN 50160 или сравним стандарт от страна на инсталацията за захранване с енергия. Функциите и начинът на работа на защитните мерки, предвидени в тази домашна инсталация и в този продукт на Miele, трябва да бъдат гарантирани и при изолиран режим на работа или при несинхронна с мрежата работа или да бъдат заменени с равностойни мерки в инсталацията. Както например е описано в актуалната публикация на VDE-AR-E 2510-2.

Свързване на хладилния уред

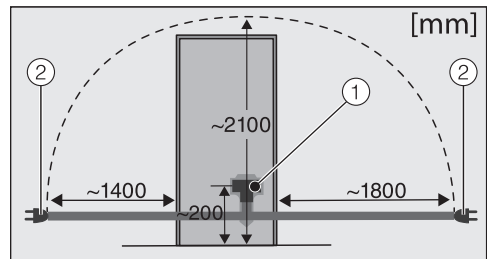

Задна страна на хладилния уред

- ① Щепсел на уреда
- ② Мрежов щепсел

■ Включете щепсела на уреда.

Следете щепселът да се фиксира правилно.

■ Включете мрежовия щепсел на хладилния уред в контакта.

Сега хладилният уред е свързан към електрическата мрежа.

Описание на уреда

Преглед на уреда

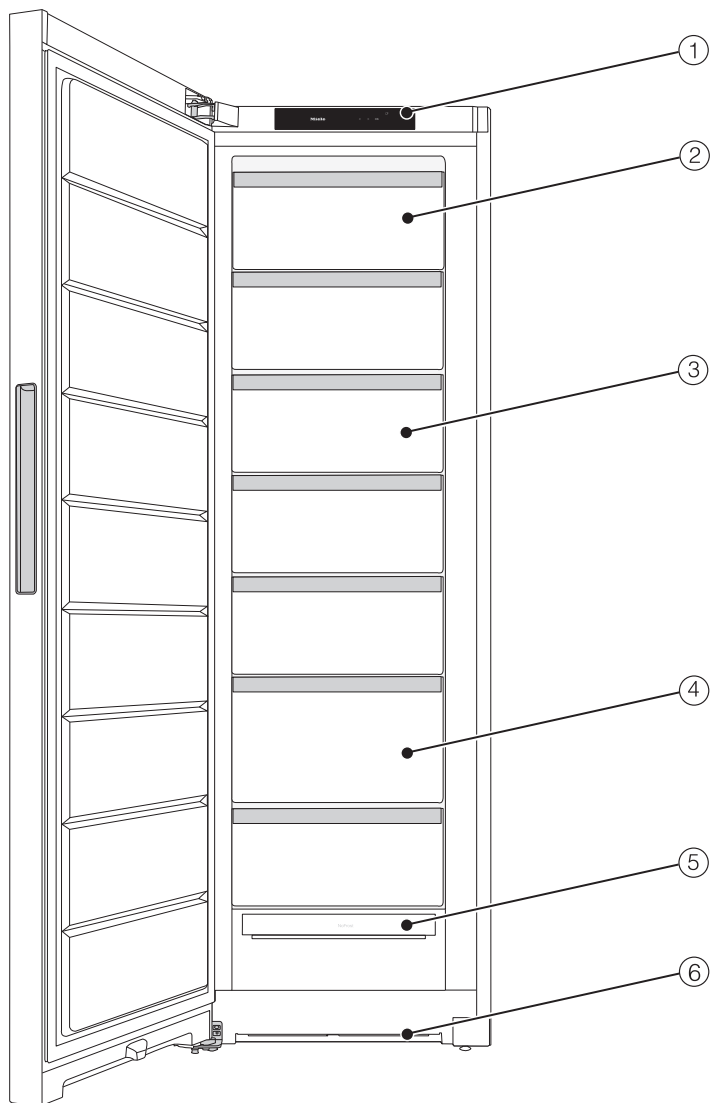

Тази фигура показва примерен модел на уреда.

- ① Дисплей
- ② наклонящо се фризерно чекмедже
- ③ Фризерно чекмедже
- ④ Фризерно чекмедже XXLBox
- ⑤ Модул на система NoFrost
- ⑥ Вентилационен отвор

Описание на уреда



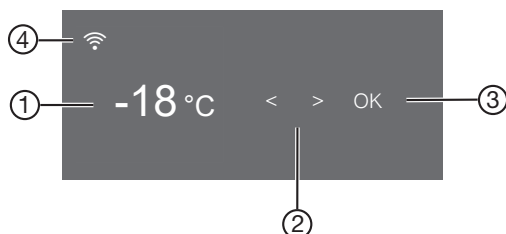



Контролен панел със стартов дисплей











- ① Индикация за температурата на зоната за замразяване
- ② Сензорни бутони за избор на настройка
- ③ Сензорен бутон *OK* за потвърждаване на избор и вход в режим на настройка ⚙
- ④ Показване на състоянието на връзката (вижда се само ако е създадена мрежова връзка)

Режим на настройка ⚙

В режим на настройка можете да избирате следните функции и отчасти да промените техните настройки:

Символ	Функция	Фабрична настройка
	Включване или изключване на функцията режим “Парти” (вижте глава “Предприемане на други настройки”)	Изкл.
	Включване или изключване на блокиращата функция (вижте глава “Предприемане на други настройки”)	 (Изкл.)
	Включване или изключване на функцията режим “Шабат” (вижте глава “Предприемане на други настройки”)	Изкл.
	Извикване на версия на режим “Шабат”	—
	Промяна на периода до използване на алармата на вратата (вижте глава “Предприемане на други настройки”)	1:00

	Настройка на функцията Miele@home за 1-ви път, активиране и деактивиране на WLAN или нулиране на мрежовата конфигурация (вижте глава “Предприемане на други настройки”)	APP
	Включване или изключване на звука на бутоните	Вкл.
	Промяна на силата на звука на предупредителните и звуковите сигнали или цялостно изключване на предупредителните и звуковите сигнали (вижте глава “Предприемане на други настройки”)	Вкл. /Степен 5
	Промяна на яркостта на дисплея (вижте глава “Предприемане на други настройки”)	Степен 4
	Промяна на температурата (°Целзий или °Фаренхайт)	°C
	Изключване на функцията режим за презентация (показва се само ако е включен) (вижте глава “Предприемане на други настройки”)	Изкл.
	Възстановяване на фабричните настройки (вижте глава “Предприемане на други настройки”)	—
	Извикване на информация (идентификатор на модела и фабричен номер) за Вашия хладилен уред (вижте глава “Предприемане на други настройки”)	—

Описание на уреда

Оформление на вътрешното пространство

Накланяне на най-горното чекмедже

Чекмеджето може да се накланя. Така замразените продукти могат да се изваждат по-лесно.

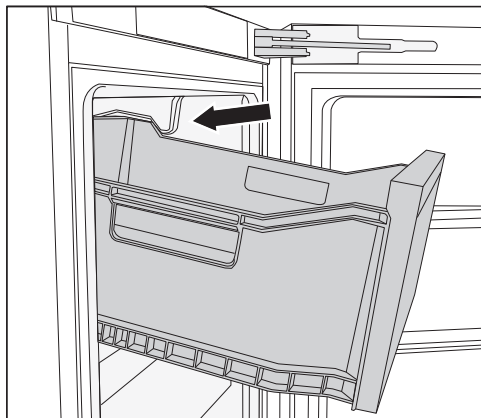

■ Издърпайте чекмеджето.

Чекмеджето е осигурено посредством стопери и не може да падне.

Фризерно чекмедже кутия XXL

Изключително високото фризерно чекмедже предлага повече обем, а следователно и повече място за съхранението на обемисти, високи продукти за замразяване.

Гъвкаво оформление на фризерната зона (система VarioRoom)

Ако желаете да замразите храна с по-големи размери, като напр. пуйка или дивеч, можете да извадите горните чекмеджета на фризера и стъклените рафтове между чекмеджетата на фризера. По този начин се освобождава

повече обем, а с това и място за съхранението на обемисти, висока продукти за замразяване.

Доставени принадлежности

Форма за ледени кубчета

Комплект за монтиране Side-by-Side

в зависимост от модела

За поставяне “Side-by-Side” на два хладилни уреда един до друг.

Допълнителни закупувани принадлежности

В асортимента на Miele се предлагат помощни аксесоари и препарати за почистване и поддръжка, съобразени с хладилния уред.

В онлайн магазина на Miele, в отдела за обслужване на клиенти на Miele или при специализиран търговец на Miele можете да закупите специално пригодени за хладилния уред продукти, като напр. продукти за грижа за уреда и аксесоари.

Онлайн магазина на Miele можете да намерите чрез следния QR код:



Включване и изключване на фризера

Преди първото използване

- Отстранете всички опаковъчни материали и защитни фолиа.
- Почистете вътрешната част на уреда и аксесоарите.

Свързване на хладилника

- Свържете хладилника към електрическата мрежа съгласно описанието в глава “Свързване към електричеството”.

Първоначално на дисплея се показва Miele, а след това – .

Включване на фризера

- Отворете вратата на уреда.
- Докоснете сензорния бутон *OK* на контролния панел.

Фризерът започва да охлажда.

Когато настроената температура на замразяване бъде достигната, символът  изгасва, индикаторът за температура на зоната за замразяване светва за постоянно, а предупредителният сигнал спира.

- Ако ви притеснява предупредителният сигнал, докоснете *OK*.

Предупредителният сигнал спира.

Фризерът се настройва на предварително зададените температури.

Поставете хранителни продукти в зоната за замразяване едва когато температурата в зоната за замразяване е достатъчно ниска (най-малко -18 °C).

Изключване на фризера

- Докоснете сензорния бутон *OK* на контролния панел.

На дисплея се появява .

- Докоснете *OK*.
- Прелистете със сензорния бутон < до символа .
- Докоснете *OK*.

На дисплея се появява .

Охлаждането е изключено.

Моля, обърнете внимание: когато хладилният уред е изключен, той не се изключва от електрическата мрежа.

При продължително отсъствие имайте предвид следното

Ако при дълго отсъствие хладилният уред бъде оставен изключен, но непочистен, при затворена врата съществува опасност от образуване на плесени.

Задължително почиствайте хладилния уред преди дълго отсъствие.

Ако няма да използвате фризера за продължителен период от време, тогава спазвайте следното:

- Изключете фризера.
- Извадете щепсела от контакта или изключете предпазителя на битовата инсталация.
- За да проветрите фризера достатъчно и да предотвратите образуване на миризми, почистете фризера и го оставете отворен.

Задължителни условия за свързването в мрежа

За свързването в мрежа спазвайте следните задължителни условия:

1. На мястото на монтиране има домашна мрежа.
Пригответе паролата за WiFi.
2. Приложението на Miele е инсталирано на мобилно крайно устройство.
3. Имате потребителски акаунт в приложението на Miele.

Приложение Miele



Приложението Miele можете да изгледите безплатно от приложението на Apple Store® или Google Play Store™.





Извършване на свързване в мрежа за първи път

- Докоснете *OK*.

На дисплея се показва .

- Превъртете със сензорния бутон < или > до символа .
- Докоснете *OK*.
- Превъртете със сензорния бутон < или > до символа .
- Докоснете *OK*.
- Със сензорните бутони < и > изберете желания метод на свързване (приложение или WPS).
- Докоснете *OK*.

- За да излезете от режима на настройка , превъртете със сензорния бутон < или > до символа .

- Докоснете *OK*.

- Превъртете със сензорния бутон < или > до символа  и докоснете *OK*.

След успешно вписване на дисплея се показва .

Ако връзката не бъде осъществена успешно, се показва .

Стартирайте процеса отново.

Извършване на Scan & Connect

- Сканирайте QR кода.

Ако сте инсталирали приложението на Miele и имате потребителски акаунт, ще бъдете препратени директно към свързването в мрежа.

Ако все още не сте инсталирали приложението на Miele, ще бъдете препратени към Apple App Store® или Google Play Store™.

- Инсталирайте приложението на Miele и създайте потребителски акаунт.
- Сканирайте отново QR кода.

Приложението на Miele ще Ви насочва в процеса на създаване.

(в зависимост от модела)



Оптимална температура

Правилната настройка на температурата е от изключително значение за трайността на храните. С понижаването на температурата се забавят процесите на растеж на микроорганизми. Храните не се развалят толкова бързо.

За да се замразят пресни храни, е необходима температура от **-18 °C**. Така срокът на годност на храните може да бъде удължен, като при това се запазва оптималното качество.

Ако температурата се повиши над **-10 °C**, поради микроорганизмите започва разлагането, храните стават по-нетрайни. По тази причина разтопените или размразени храни трябва да бъдат повторно замразени едва след като са били обработени (сготвени или печени). Високите температури убиват повечето микроорганизми.

Температурата в хладилния уред се повишава:

- колкото по-често и по-дълго се отваря вратата;
- колкото повече храни се съхраняват в него;
- колкото по-топли са поставените за съхранение свежи храни;
- колкото по-висока е температурата на околната среда около хладилния уред. Хладилният уред е проектиран за точно определен климатичен клас (диапазон на околната температура), чиито граници трябва да се спазват.

При една постоянна температура на замразяване от **-18 °C** и подходяща хигиена, може да се използва максималното време за съхранение на храните.

нителните продукти и да се намали изхвърлянето на хранителни отпадъци.

Индикация на температурата

При нормален режим на дисплея се показва **най-високата температура в зоната на замразяване** към настоящия момент в хладилника.

В зависимост от околната температура и настройките могат да минат няколко часа, докато бъде достигната желаната температура и нейната стойност започне да се показва постоянно.

Настройка на температурата

- Докоснете сензорния бутон **OK** на контролния панел.

На дисплея се появява .

- Докоснете **OK**.
- Променете температурата със сензорните бутони **<** и **>**.
- Докоснете **OK**.

Индикацията за температурата превключва отново на действителната стойност на температурата в хладилника в момента.

Възможни стойности за настройка

- Зона за замразяване: **-15 до -28 °C**

Аларма за температурата и за вратата

 Опасност за здравето вследствие на консумация на развалени хранителни продукти.

Ако температурата остане по-висока от $-18\text{ }^{\circ}\text{C}$ за по-дълъг период от време, замразените продукти могат да започнат да се топят или размразяват. Така се скъсява срокът на годност на хранителните продукти.

Проверете дали замразените продукти не са почнали да се размразяват или дали не са се размразили. Ако е така, трябва да използвате тези хранителни продукти възможно най-скоро или да ги обработите допълнително (да ги сготвите или опечете), преди да ги замразите отново.

Аларма за температурата

За да не може температурата във фризерната зона да се повишава незабелязано, хладилният уред е оборудван с аларма за температура.

Ако температурата във фризерната зона достигне твърде топъл температурен диапазон, на индикацията за температурата се показва .

Допълнително прозвучава предупредителен сигнал, докато не приключи проблемът, задействал алармата, или предупредителният сигнал не бъде изключен преждевременно.

Кога хладилният уред ще разпознае даден температурен диапазон като твърде топъл, зависи от настроената температура.

Преди налична аларма на вратата се показва аларма за температура.



При определени обстоятелства акустичният и оптичният сигнал се подават в следните ситуации:

- включвате хладилния уред и температурата в някоя температурна зона силно се отличава от настроената температура;
- сортирате и изваждате храни за замразяване, при което навлиза твърде голямо количество топъл въздух от помещението;
- замразявате голямо количество храни;
- замразявате топли свежи храни;
- възникнало е прекъсване на електрозахранването;
- хладилният уред е повреден.



Преди да изключите алармата за температура, би трябвало да откриете и отстраните причината за нея.

Ако предупредителният сигнал Ви пречи, можете да го изключите преждевременно.

■ Докоснете *OK*.



Предупредителното съобщение е потвърдено:   угасва и предупредителният сигнал спира.

На дисплея се появява стартовият екран: на индикацията за температурата за около 1 минута се показва с мигане най-високата температура, която е имало досега във фризера. След това индикацията за температурата превключва на актуалната температура.



Предупредителният сигнал спира. Символът   изгасва веднага щом алармата спре.

Аларма за отворена врата

Хладилният уред е оборудван с аларма на вратата, за да се избегнат загуби на енергия, ако вратата на уреда е оставена отворена, и за да се предпазят съхраняваните охладени храни от топлината.

Ако вратата на уреда бъде оставена отворена по-продължително време, на индикацията за температурата се показва  . Освен това прозвучава предупредителен сигнал.



Периодът до използване на алармата за отворена врата може да бъде променен. Алармата за отворена врата обаче също може да бъде изключена (вижте глава “Предприемане на други настройки”).

Веднага след затварянето на вратата на уреда предупредителният сигнал спира и   на дисплея угасва.

Преждевременно изключване на алармата за отворена врата

Ако предупредителният сигнал Ви пречи, можете да го изключите преждевременно.

■ Докоснете *OK*.

Предупредителният сигнал спира и символът   угасва.

Ако вратата на уреда не бъде затворена, предупредителният сигнал ще се повтори след 3 минути.

Използване на функцията “SuperFrost”

“Супер замразяване” ❄

При включена функция “Супер замразяване” ❄ **зоната за замразяване** се охлажда много бързо до най-ниската стойност (в зависимост от околната температура). Хладилникът работи с максималната мощност на охлаждане и температурата намалява. Изберете тази функция преди замразяване на пресни хранителни продукти. При използването на тази функция хранителните продукти ще бъдат замразени много бързо, при което ще бъдат съхранени полезните вещества, витамините, външният вид и вкусът им.

При включена функция “Супер замразяване” ❄ може да има повишен шум на уреда.

“Супер замразяване” трябва да се включи припл. **6 часа преди поставянето** на хранителните продукти, които искате да замразите. Ако искате да поставите **максимално количество продукти**, трябва да включите “Супер Замразяване” ❄ **24 часа по-рано**.

Функцията “Супер замразяване” ❄ се изключва автоматично след макс. 72 часа. Хладилникът започва да работи отново с нормална мощност на охлаждане. Времето до изключването на функцията зависи от количеството поставени пресни хранителни продукти.

Съвет: С цел икономия на електроенергия можете сами да изключите функцията “Супер замразяване”, когато хранителните продукти или напитките се охладят достатъчно.

Не е необходимо да включвате функцията “Супер замразяване”,

- ако поставяте вече замразени хранителни продукти.
- ако всекидневно поставяте не повече от 2 kg хранителни продукти.

Включване/изключване на функцията “Супер замразяване” ❄

■ Докоснете сензорния бутон *OK* на контролния панел.

На дисплея се появява 🌡.

■ Докоснете *OK*.

■ Прелистете със сензорния бутон < до символа ❄.

■ Докоснете *OK*.

При **включена** функция “Супер замразяване” ❄ в горния ъгъл на дисплея се появява точка •.

■ Прелистете със сензорния бутон > до желаната стойност на температурата и докоснете *OK*.

Замразяване и съхранение на пресни хранителни продукти

Преди поставянето на продуктите

■ При пресни хранителни продукти, чието количество е по-голямо от 2 kg, включете функцията “Супер

замразяване” ❄ 6 часа преди поставянето на хранителните продукти.

■ При още по-голямо количество хранителни продукти включете функцията “Супер замразяване” ❄ 24 часа преди поставянето на хранителните продукти.

Така замразените вече продукти ще натрупат “резерв” от студенина.

■ Замразявайте само хранителни продукти, които са в свежо и добро състояние.

Имайте предвид, че някои храни не са подходящи за замразяване. Към тях спадат например видове зеленчуци, които обикновено се консумират сурови, като листни салати или репички.

Съвет: За да се запазят цветът, вкусът, ароматът и витамин С, бланширайте зеленчуците преди да ги замразите. За тази цел ги пуснете на порции за около 2–3 минути във вряща вода. След това ги извадете и ги пуснете в леденостудена вода за бързо охлаждане. Оставете зеленчуците да се отцедят.

Опаковане на продукти за замразяване

■ Замразявайте продуктите на порции.

Съвет: За да избегнете хладилно изгаряне, изберете подходяща опаковка (като напр. контейнери за замразяване).

■ Изтеглете въздуха от опаковката и затворете опаковката херметически.

■ Отбележете съдържанието и датата на замразяване върху опаковката.

Обслужване

Поставяне на продукти за замразяване

 Опасност от повреда вследствие на прекалено голямо натоварване.

Твърде голямото натоварване може да доведе до повреди на фризерното чекмедже.

Спазвайте винаги максималното количество на зареждане:
най-долно фризерно чекмедже = 11 kg
всички други фризерни чекмеджета = 19 kg

Подлежащите на замразяване хранителни продукти не трябва да се докосват до вече замразените, за да не се получи размразяване.

- За да избегнете слепването или замръзването на хранителните продукти, поставете опаковките сухи.

За да се замразят хранителните продукти бързо до сърцевината си, не превишавайте следните размери на опаковките:

- плодове и зеленчуци – макс. 1 kg
- месо – макс. 2,5 kg

– малко количество продукти за замразяване

Замразявайте хранителните продукти в най-горното фризерно чекмедже.

- По възможност подредете продуктите за замразяване опрени в задната стена на чекмеджето, за да могат да замръзнат възможно най-бързо.

– система VarioRoom: поставяне на максимално количество продукти за замразяване (вижте табелката с данни).

Ако не е осигурена вентилация на зоната за замразяване, охлаждащата мощност намалява и консумацията на електроенергия се повишава.

Не изваждайте най-долното фризерно чекмедже от хладилния уред.

При поставяне на продуктите за замразяване внимавайте вентилационните отвори да не са покрити.

Съвет: Ако искате да поставите продукт за замразяване с по-големи размери, като напр. пуйка или дивеч, можете да извадите някои фризерни чекмеджета и така да увеличите пространството над едно чекмедже.

Разпределете хранителните продукти, които ще се замразяват, във всички фризерни чекмеджета, но **не** в най-долното фризерно чекмедже.

- По възможност подредете продуктите за замразяване опрени в задната стена на чекмеджето, за да могат да замръзнат възможно най-бързо.

След замразяването:

- Изключете функцията “Супер замразяване” ❄.
- Поставете замразените продукти във фризерните чекмеджета и отново плъзнете чекмеджетата по местата им.

Бързо охлаждане на напитки

Изваждайте бутилките, които сте сложили във фризерното отделение, **след не повече от 1 час**. В противен случай бутилките могат да се пръснат.

Приготвяне на ледени кубчета

- Напълнете формата за лед до $3/4$ с вода и я поставете на дъното на фризерното чекмедже.
- За отделяне на ледчетата от формата използвайте някакъв тъп предмет, например дръжката на лъжица.

Съвет: Много лесно ще извадите кубчетата от формата, ако я задържите за малко под течаща вода.

Предприемане на други настройки

Обяснения на съответните настройки



По-надолу ще бъдат описани само онези настройки, които имат нужда от допълнително обяснение.



Когато се намирате в режим на настройка , алармата за отворена врата или друго предупредително съобщение ще бъдат отменени автоматично.

Режим “Парти”

Препоръчва се да използвате функцията режим “Парти” , когато искате да замразите бързо големи количества прясно съхранявани хранителни продукти.

Свет: Включете функцията режим “Party”  около 4 часа преди поставянето на хранителните продукти.

При включена функция режим “Парти”  функцията “Супер замразяване”  се включва автоматично.

Функцията режим “Парти”  се изключва автоматично след около 24 часа. Можете обаче да изключите функцията режим “Парти”  преждевременно по всяко време.

При настъпващо прекъсване на електрозахранването функцията режим “Парти”  се изключва.

Включване на функцията за заключване /

Включената функция за заключване  предпазва от неволно изключване на хладилника и от неволни промени от неупълномощени лица, например деца.

■ В режим на настройка  прелистете със сензорния бутон < или > до символа .

■ Докоснете *OK*.

При включена функция за заключване  в горния ъгъл на дисплея се появява точка •.

■ Затворете вратата на уреда. Едва тогава функцията за заключване е включена .

Краткосрочно деактивиране на функцията за заключване /

Ако желаете например да промените температурата, функцията за блокиране може да бъде деактивирана краткосрочно:

■ Докоснете *OK*.

На дисплея се появява .

■ Докоснете сензорния бутон *OK* за около 6 секунди.

На дисплея се появява .

■ Докоснете *OK*.

■ Сега направете желаните настройки.

■ Докоснете *OK*.

Със затваряне на вратата на уреда функцията за заключване се активира отново .

Изключване на функцията за заключване / напълно

■ Докоснете *OK*.

На дисплея се появява .

■ Докоснете сензорния бутон *OK* за около 6 секунди.

На дисплея се появява .

■ Прелистете със сензорния бутон < или > до символа .

Предприемане на други настройки

- Докоснете *OK*.
- Прелистете със сензорния бутон < или > до символа .
- Докоснете *OK*.

При изключена функция за заключване на дисплея се появява .

Режим “Шабат”

За подпомагане на религиозните обичаи хладилният уред разполага с режим “Шабат”.

Включеният режим “Шабат”  първоначално се показва на стартовия дисплей.

След 3 секунди дисплеят се изключва.

Докато е включен режимът “Шабат” , нямате възможност да предприемате настройки по Вашия хладилен уред.

Уверете се, че вратата на уреда е плътно затворена, тъй като оптичните и звуковите предупредителни сигнали са изключени.

Функцията режим “Шабат”  се изключва автоматично след ок. 120 часа.

При включен режим “Шабат”  се деактивират:

- всички звукови и оптични сигнали,
- индикацията за температура,
- активната WiFi връзка.



Всички други функции, включени преди това, остават активирани.

 Опасност за здравето вследствие на консумация на развалени хранителни продукти.

Тъй като в режим “Шабат”  не се показва евентуално прекъсване на електрозахранването, е възможно хранителните продукти да бъдат подложени за определен период от време на по-високи температури. Така се скъсява срокът на годност на хранителните продукти.

Ако по време на режим “Шабат”  е имало прекъсване на електрозахранването, проверете качеството на хранителните продукти.

Включване на режим “Шабат”

- В режим на настройка  прелистете със сензорния бутон < или > до символа .
- Докоснете *OK*.

При включена функция режим “Шабат”  в горния ъгъл на дисплея се появява точка •.

След 3 секунди дисплеят се изключва.

- Затворете вратата на уреда.

Изключване на режим “Шабат”

- Докоснете сензорния бутон *OK*.
На дисплея се появява .
- Докоснете *OK*.

При включена функция режим “Шабат”  в горния ъгъл на дисплея се появява точка •.



- Докоснете *OK*.

При изключена функция режим “Шабат”  точката в горния ъгъл на дисплея изчезва.

Предприемане на други настройки

Промяна на периода до използване на алармата за отворена врата

Можете да настроите колко бързо след отваряне на врата на уреда трябва да прозвучи алармата за отворена врата.

- В режим на настройка  прелистете със сензорния бутон < или > до символа .
- Докоснете ОК.
- Със сензорните бутони < и > изберете желания период от време между 30 секунди и 3 минути: 30 секунди.
- Докоснете ОК.

Свързване в мрежа

Вашият хладилен уред е оборудван с интегриран WiFi модул. WiFi модулът позволява свързването с Вашата домашна мрежа и използването на приложението на Miele на мобилно крайно устройство.

След като хладилният ви уред е бил свързан чрез WiFi, връзката се възстановява автоматично при всяко ново включване.

Уверете се, че сигналът на Вашата WiFi мрежа е достатъчно силен на мястото на монтиране на Вашият хладилен уред.

Чрез свързване на хладилния уред към Вашата WiFi мрежа разходът на енергия се повишава дори когато хладилният уред е изключен.

Интелигентни екстри чрез приложението Miele*

Свързването в мрежа чрез приложението Miele Ви дава достъп до множество интелигентни екстри, включително:

- да извиквате информация за статуса
- Използване на допълнителни полезни функции
- Поддържайте хладилния уред в крак с най-новите разработки на Miele чрез софтуерни актуализации



Повече информация за Smart Extras можете да намерите на уебсайта на Miele, в Apple App Store® или в Google Play Store™.

* Допълнителна дигитална оферта от Miele & Cie. KG. Обхватът на функциите може да се различава в зависимост от модела и държавата. От Вас се изисква да се съгласите с Общите търговски условия и Информацията за защита на данните за дигиталните продукти и услуги на Miele в приложението Miele. Miele си запазва правото да променя или прекратява дигиталните оферти по всяко време.

Извършване на свързване в мрежа за първи път

- Докоснете ОК.

На дисплея се показва .

- Превъртете със сензорния бутон < или > до символа .
- Докоснете ОК.
- Превъртете със сензорния бутон < или > до символа .
- Докоснете ОК.

Предприемане на други настройки

- Със сензорните бутони < и > изберете желания метод на свързване (приложение или WPS).
- Докоснете *OK*.
- **За да излезете от режима на настройка** ⚙️, превъртете със сензорния бутон < или > до символа ↩️.
- Докоснете *OK*.
- Превъртете със сензорния бутон < или > до символа ↩️ и докоснете *OK*.

След успешно вписване на дисплея се показва 📶.

Ако връзката не бъде осъществена успешно, се показва ☒.

Стартирайте процеса отново.

Деактивиране на WiFi връзка

- Докоснете *OK*.

На дисплея се показва 📶.

- Прелистете със сензорния бутон < или > до символа ⚙️.
- Докоснете *OK*.
- Прелистете със сензорния бутон < или > до символа @.
- Докоснете *OK*.

При деактивиран WLAN на дисплея се появява символът 📶.

- **За да излезете от режима на настройка** ⚙️, прелистете със сензорния бутон < или > до символа ↩️.
- Докоснете *OK*.
- Прелистете със сензорния бутон < или > до символа ↩️ и докоснете *OK*.

Активиране на WiFi връзка

- Докоснете *OK*.

На дисплея се показва 📶.

- Прелистете със сензорния бутон < или > до символа ⚙️.
- Докоснете *OK*.
- Прелистете със сензорния бутон < или > до символа @.
- Докоснете *OK*.
- Прелистете със сензорния бутон < или > до символа ↩️ и докоснете *OK*.

При активиран WLAN в горния ъгъл на дисплея се появяват символът 📶 и точка •.

- **За да излезете от режима на настройка** ⚙️, прелистете със сензорния бутон < или > до символа ↩️.
- Докоснете *OK*.
- Прелистете със сензорния бутон < или > до символа ↩️ и докоснете *OK*.

Ако WiFi връзката е активна, на дисплея се показва символът 📶.



Нулиране на мрежова конфигурация

- Докоснете *OK*.

На дисплея се показва 📶.

- Прелистете със сензорния бутон < или > до символа ⚙️.
- Докоснете *OK*.
- Прелистете със сензорния бутон < или > до символа @.
- Докоснете *OK*.
- Прелистете със сензорния бутон > до символа ☑️.
- Докоснете *OK*.
- Прелистете със сензорния бутон > до символа X.
- Докоснете *OK*.

Предприемане на други настройки



- **За да излезете от режима на настройка** , прелистете със сензорния бутон < или > до символа .
- Докоснете *OK*.
- Прелистете със сензорния бутон < или > до символа  и докоснете *OK*.

Всички направени настройки и зададени стойности за Miele@home се нулират.

WiFi връзката е деактивирана,  изгасва на дисплея.

Промяна на силата на предупредителните и звуковите сигнали /



Можете да промените силата на предупредителните и звуковите сигнали (напр. при аларма за отворена врата или съобщение за грешка). Или можете да изключите предупредителните и звуковите сигнали, ако Ви смущават.

- В режим на настройка  прелистете със сензорния бутон < или > до символа .
- Докоснете *OK*.
- Със сензорните бутони < и > изберете желаната сила на предупредителните и звуковите сигнали.
- Докоснете *OK*.

При изключени предупредителни и звукови сигнали се появява .

Промяна на яркостта на дисплея

Можете да адаптирате яркостта на дисплея спрямо светлинните условия във Вашата среда.



- В режим на настройка  прелистете със сензорния бутон < или > до символа .
- Докоснете *OK*.

- Изберете желаната яркост на дисплея със сензорните бутони < и >.
- Докоснете *OK*.

Изключване на режима за презентация

Режимът за презентация  позволява демонстрирането на възможностите на хладилника в търговските центрове без включване на охлаждането. При домашна употреба тази настройка не Ви е необходима.



Ако режимът за презентация е включен фабрично, след включване на хладилника на дисплея се показва .

- Докоснете сензорния бутон *OK* на контролния панел.
- Първоначално на дисплея се показва Miele, а след това – началният екран.
- Докоснете *OK*.
- В режим на настройка  прелистете със сензорния бутон < или > до символа .
- Докоснете *OK*.

След като режимът за презентация  бъде изключен, хладилникът се изключва и трябва да бъде включен отново.

Възстановяване на фабричните настройки

Възстановяват се всички фабрични настройки на хладилника (за настройки вижте глава “Описание на уреда”).

- В режим на настройка  прелистете със сензорния бутон < или > до символа .
- Докоснете *OK*.

- Прелистете със сензорния бутон > до символа .
- Докоснете ОК.

Хладилникът се изключва и трябва да бъде включен отново.

Информация **i**

На дисплея се показват данните за уреда (идентификатор на модела и фабричен номер).

Пригответе тези данни за уреда:

- за свързването на хладилния уред във Вашата WiFi мрежа (вижте глава “Предприемане на допълнителни настройки”, раздел “Miele@home”) (в зависимост от модела);
- за съобщаването за неизправност на отдела за обслужване на клиенти на Miele (вижте глава “Отдел за обслужване на клиенти”);
- за изискване на информация от базата данни EPREL (вижте глава “Отдел за обслужване на клиенти”).

Почистване и грижа

Табелката с данни, разположена във вътрешността на хладилния уред, не трябва да се отстранява. Тя ще бъде необходима в случай на неизправност.

Внимавайте в електрониката на уреда да не попада никаква вода.

 **Опасност от повреда** вследствие на проникване на влага. Парата от парочистачка може да повреди пластмасите и електрическите компоненти. Не използвайте парочистачка за почистване на хладилния уред.

Обезскрежаване

Хладилният уред е оборудван със система NoFrost, благодарение на което той се размразява автоматично.

Указания относно препаратите за почистване

Във вътрешността на хладилника използвайте само безопасни за хранителните продукти препарати за почистване и поддръжка.

За да избегнете нараняване на повърхностите, при почистването не използвайте **никакви**

- почистващи препарати, съдържащи сода, амоняк, киселини или хлориди
- препарати за отстраняване на котлен камък
- абразивни почистващи препарати (например абразивен прах, абразивно почистващо мляко, почистващи пасти)
- препарати за почистване, съдържащи разтворители

- препарати за почистване на неръждаема стомана
- почистващи препарати за миене на съдове за съдомиялни машини
- спрейове за почистване на фурни
- препарати за почистване на стъкло
- почистващи твърди гъби и четки (например гъби за тенджери)
- обезмаслителни
- остри метални стъргалки

За почистване Ви препоръчваме да използвате чиста гъба, хладка вода и малко количество препарат за миене на ръце.

Подготовка на хладилния уред за почистване

- Изключете хладилния уред. На дисплея се показва  и охлаждането се изключва.
- Извадете хранителните продукти от хладилния уред и ги сложете на студено място.
- Извадете за почистване принадлежностите, които могат да бъдат извадени (вижте раздел “Изваждане и разглобяване на принадлежности за почистване”).

Почистване на вътрешното пространство

Почиствайте редовно хладилника, най-малко веднъж в месеца.

Ако замърсяванията въздействат по-продължително време, при опрделени обстоятелства те не могат да се отстранят.

Повърхностите могат да се оцветят или да се променят.

Най-добре отстранявайте замърсяванията веднага.

- Почиствайте **вътрешното пространство** с чиста гъба, хладка вода и малко количество препарат за миене на ръце.
- След почистването изплакнете всичко с чиста вода и подсушете с кърпа.
- Оставете фризера отворен за известно време, за да се проветри достатъчно и да се избегне образуването на миризми.

Почистване на аксесоарите на ръка или в съдомиялна машина

Следните части трябва да се почистват само **ръчно**:

- всички чекмеджета

Следните компоненти са **пригодени да се почистват в съдомиялна машина**:

 Опасност от повреда поради твърде високи температури в съдомиялната машина.

Части на хладилника могат да станат непригодни и да се деформират при почистване в съдомиялна машина при повече от 55 °С.

За компоненти, подходящи за миене в съдомиялна, избирайте само програми за миене с максимална температура 55 °С.

Вследствие на контакта с природните багрила, напр. в морковите, доматите и кетчупа, пластмасовите детайли могат да се оцветят в съдомиялната машина. Това оцветяване няма да окаже влияние на тяхната устойчивост.

- формата за ледени кубчета

Изваждане и разглобяване на аксесоари за почистването

Изваждане на чекмеджета

- Издърпайте чекмеджето докрай.

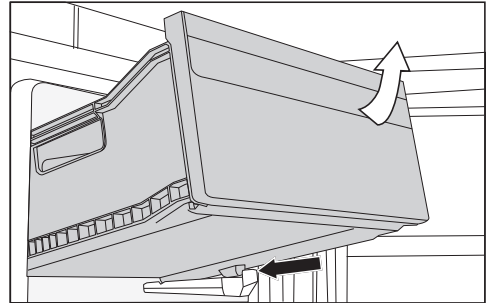

- Повдигнете чекмеджето напред и след това го извадете.

Поставяне на чекмеджетата

- Поставете чекмеджето под наклон в хладилния уред.
- Спуснете чекмеджето и го вкарайте.

Почистване и грижа

Почистване на предния панел на уреда и на страничните стени

Ако замърсяванията въздействат по-продължително време, при определени обстоятелства те не могат да се отстранят. Повърхностите могат да се оцветят или да се променят.

Най-добре отстранявайте замърсяванията от лицевия панел на уреда и от страничните стени веднага.

Всички повърхности могат да се надерат, оцветят или променят, ако влязат в контакт с неподходящ почистващ препарат.

Прочетете информацията в раздел “Указания за почистващите препарати” в началото на тази глава.

- Почиствайте повърхностите с чиста попиваща кърпа, препарат за ръчно почистване и топла вода. За почистването можете да използвате също и чиста, влажна микрофибърна кърпа без почистващ препарат.
- След почистването измийте всичко с чиста вода и подсушете с мека кърпа.

Почистване на уплътнението на вратата

 Опасност от повреда вследствие на неправилно почистване. При третиране на уплътнението на вратата с масла или греси то може да започне да пропуска въздух. Не използвайте масла или греси за уплътнението на вратата.

- Почиствайте уплътнението на вратата редовно с чиста вода и накрая го подсушавайте само с кърпа.

Почистване на вентилационните и обезвъздушителните отвори

- Редовно почиствайте вентилационните и обезвъздушителните отвори с бърсалка за прах или прахосмукачка (за тази цел използвайте напр. четката за обирание на прах за прахосмукачка Miele).

След почистването

- Поставете всички части обратно във фризера.
 - Включете фризера отново.
- Фризера започва да охлажда отново.
- Включете за известно време функцията “Супер замразяване” ❄️, за да може да се охлади бързо зоната за замразяване.
 - Вкарайте чекмеджетата с продуктите в зоната за замразяване веднага щом температурата в нея стане достатъчно ниска.
 - Изключете функцията “Супер замразяване” ❄️ веднага след като бъде достигната постоянна температура на зоната за замразяване от минимум -18 °C.
 - Затворете вратата на уреда.

Отстраняване на проблеми

Можете да отстраните самостоятелно повечето неизправности и грешки. В много случаи можете да спестите време и разходи, тъй като не се налага да се обадите на отдела за обслужване на клиенти.

На интернет страница www.miele.bg/support/customer-assistance ще получите допълнителна информация за самостоятелното отстраняване на неизправности.



Преди да бъде отстранен проблемът, по възможност не отваряйте хладилника, за да сведете до минимум загубите на студен въздух.

Общи проблеми с фризера

Проблем	Причина и отстраняване
Хладилният уред не охлажда.	Хладилният уред не е включен. ■ Включете хладилния уред.
	Мрежовият щепсел не е поставен правилно в контакта или щепселът за уреда не е поставен правилно в контакта на уреда. ■ Включете мрежовия щепсел в контакта и щепсела за уреда в контакта на уреда.
	Предпазителят на инсталацията в жилището е сработил. Хладилният уред, напрежението в мрежата или друг уред може да са неизправни. ■ Свържете се с квалифициран електротехник или с отдела за обслужване на клиенти.
Компресорът работи непрекъснато.	Това не е неизправност. С цел икономия на електроенергия, компресорът се включва при нисък разход на студенина в режим на намалени обороти. Поради това се увеличава времето на работа на компресора.
Компресорът се включва все по-често и за по-дълъг период от време, температурата в хладилния уред е твърде ниска.	Вратите на уреда са отваряни често. Или са поставени големи количества храни. ■ Отваряйте вратите на уреда само при необходимост и за възможно най-кратко време.
	Вратите на уреда не се затварят напълно. Температурата в хладилния уред пада.





Отстраняване на проблеми

Проблем	Причина и отстраняване
	<p>■ Проверете позицията на вратите на уреда и при необходимост поставете вратите на уреда над болтовете и пантите.</p> <p>Вратите на уреда не са затворени правилно. Ако се е образувал дебел слой лед, това намалява охлаждащата способност на уреда, което предизвиква повишаване на консумацията на електроенергия.</p> <p>■ Винаги затваряйте вратите на уреда напълно.</p> <p>■ При необходимост размразете хладилния уред и го почистете.</p> <p>Околната температура е твърде висока. Колкото по-висока е околната температура, толкова по-дълго работи компресорът.</p> <p>■ Обърнете внимание на указанията в глава “Монтаж”, раздел “Място на монтиране”.</p> <p>Вентилационните отвори са закрити или задръстени с прах.</p> <p>■ Не закривайте вентилационните отвори.</p> <p>■ Почиствайте редовно вентилационните отвори от прах.</p> <p>При уреди за вграждане: Хладилният уред е вграден в нишата неправилно.</p> <p>■ Вградете хладилния уред в съответствие с инструкциите в приложените инструкции за монтаж.</p>
<p>Температурата в хладилния уред е твърде ниска.</p>	<p>В хладилния уред е настроена твърде ниска температура.</p> <p>■ Корижирайте настройката на температурата.</p> <p>По-голямо количество хранителни продукти е замразено наведнъж.</p> <p>■ Обърнете внимание на указанията, дадени в глава “Обслужване”, раздел “Замразяване и съхранение на пресни хранителни продукти”.</p> <p>Функцията SuperFreeze ❄️ все още е включена.</p> <p>■ За да пестите енергия, изключете преждевременно функцията “SuperFreeze” ❄️.</p>





Отстраняване на проблеми

Проблем	Причина и отстраняване
Температурата в хладилния уред е твърде висока. Храната за замразяване (в зависимост от модела) може да се размрази.	<p>Това не е неизправност. Настроената температура е твърде висока.</p> <ul style="list-style-type: none"> ■ Коригирайте настройката на температурата. ■ Проверете температурата още веднъж след 24 часа.
	<p>Околната температура е паднала под тази, за която е предвиден Вашият хладилен уред. Компресорът се включва по-рядко, когато околната температура е твърде ниска. Температурата в хладилния уред се повишава.</p> <ul style="list-style-type: none"> ■ Обърнете внимание на указанията в глава “Монтаж”, раздел “Място на монтиране”. ■ Увеличете околната температура.
Хладилникът е обледен или във вътрешността му се образува кондензна вода. Евантуално вратата на уреда не се затваря правилно.	<p>Уплътнението на вратата е излязло от канала си.</p> <ul style="list-style-type: none"> ■ Проверете дали уплътнението на вратата стои плътно в канала си.
	<p>Уплътнението на вратата е повредено.</p> <ul style="list-style-type: none"> ■ Проверете дали уплътнението на вратата е повредено.
Уплътнението на вратата е повредено или трябва да се смени.	<p>Уплътнението на вратата се сменя без инструменти.</p> <ul style="list-style-type: none"> ■ Сменете уплътнението на вратата. То може да бъде закупено в специализираните магазини или в центъра за обслужване на клиенти на Miele.
Замразените храни са се слепнали.	<p>Опаковката на хранителните продукти не е била суха при поставянето им.</p> <ul style="list-style-type: none"> ■ Разделете храните посредством някакъв тъп предмет, например лъжица.











Отстраняване на проблеми

Проблем	Причина и отстраняване
Не прозвучава предупредителен сигнал, въпреки че вратата е била отворена за дълъг период от време.	<p>Това не е неизправност. Предупредителният сигнал в режима за настройка е изключен. Ако искате да включите отново звуковата аларма:</p> <ul style="list-style-type: none">■ Докоснете <i>OK</i>. <p>На дисплея се показва .</p> <ul style="list-style-type: none">■ Прелистете със сензорния бутон < или > до символа .■ Докоснете <i>OK</i>.■ Прелистете със сензорния бутон < или > до символа .■ Докоснете <i>OK</i>.■ Със сензорните бутони < и > изберете желаната сила на предупредителните и звуковите сигнали.■ Докоснете <i>OK</i>. <p>При включени предупредителни и звукови сигнали се показва .</p>





Съобщения на дисплея

Съобщение	Причина и отстраняване
На дисплея свети  , фризерът няма охлаждаща мощност, но управлението на уреда е в изправност.	<p>Режимът за презентация е включен.</p> <ul style="list-style-type: none">■ Докоснете <i>OK</i>. <p>Първоначално на дисплея се показва Miele, а след това – началният екран.</p> <ul style="list-style-type: none">■ Докоснете <i>OK</i>.■ В режим на настройка  прелистете със сензорния бутон < или > до символа .■ Докоснете <i>OK</i>. <p>След като режимът за презентация  бъде изключен, хладилникът се изключва и трябва да бъде включен отново.</p>



Отстраняване на проблеми

Съобщение	Причина и отстраняване
<p>На дисплея не се показва нищо. Той е черен.</p>	<p>Включен е режимът “Шабат” .</p> <ul style="list-style-type: none"> ■ Докоснете <i>OK</i>. <p>На дисплея се появява .</p> <ul style="list-style-type: none"> ■ Докоснете <i>OK</i>. <p>При включена функция режим “Шабат”  в горния ъгъл на дисплея се появява точка .</p> <ul style="list-style-type: none"> ■ Докоснете <i>OK</i>. <p>При изключена функция режим “Шабат”  точката в горния ъгъл на дисплея изчезва.</p>
<p>На дисплея светва символа  и хладилният уред не може да бъде управляван.</p>	<p>Функцията за заключване е включена.</p> <ul style="list-style-type: none"> ■ Отключете хладилния уред за кратко или изключете напълно функцията за заключване.
<p>  светва на дисплея и допълнително прозвучава предупредителен сигнал.</p>	<p>Активирана е алармата за отворена врата.</p> <ul style="list-style-type: none"> ■ Докоснете <i>OK</i>. <p>Предупредителният сигнал спира и символът   угасва.</p> <ul style="list-style-type: none"> ■ Затворете вратата на уреда.





Отстраняване на проблеми

Съобщение	Причина и отстраняване
<p>На индикацията за температурата свети символът  , допълнително прозвучава предупредителен сигнал.</p>	<p>Алармата за температура е активирана, в зависимост от настроената температура в зоната за замразяване е станало твърде топло или твърде студено.</p> <p>Причините за това могат да са например:</p> <ul style="list-style-type: none">– Вратата на уреда е отворяна често.– Замразявано е голямо количество хранителни продукти, без да е включена функцията “Супер замразяване”.– Имало е по-дълго прекъсване на електрозахранването (спиране на тока).– Фризерът е повреден. <p>■ Докоснете <i>OK</i>.</p> <p>Предупредителното съобщение е потвърдено:   угасва и предупредителният сигнал спира.</p> <p>На дисплея започва да мига за около 1 минута най-високата температура, която е имало до момента във фризера. След това индикацията за температурата превключва на актуалната температура.</p> <p>Можете преждевременно да напуснете мигащата индикация за температурата:</p> <p>■ Докоснете <i>OK</i>.</p> <p>Показваната най-висока температура се изтрива. След това на дисплея се появява реалната моментна температура на зоната за замразяване.</p> <p>■ Отстранете проблема, задействал алармата.</p> <p>■ В зависимост от температурата проверете дали хранителните продукти не са се разтопили или дори размразили. Ако това е така, обработете хранителните продукти допълнително (сгответе ги или ги опечете), преди да ги замразите отново.</p>

Отстраняване на проблеми

Съобщение	Причина и отстраняване
<p>На дисплея свети  и в допълнение прозвучава предупредителен сигнал.</p>	<p>Показва се прекъсване на захранването: температурата в шкафа за вино се е повишила твърде много в последните дни или часове вследствие на прекъсване на захранването или спиране на тока.</p> <ul style="list-style-type: none">■ Докоснете <i>OK</i>. <p> изгасва и предупредителният сигнал спира.</p> <p>На дисплея за ок. 1 минута се показва с мигане най-високата температура, която е имало до момента в шкафа за вино. След това индикацията за температурата превключва на актуалната температура.</p> <p>Можете преждевременно да напуснете мигащата индикация за температурата:</p> <ul style="list-style-type: none">■ Докоснете <i>OK</i>. <p>Показваната най-висока температура се изтрива. След това на дисплея отново се показва действителната температура, която в момента преобладава в шкафа за вино.</p> <ul style="list-style-type: none">■ Отстранете проблема, задействал алармата.

Отстраняване на проблеми

Съобщение	Причина и отстраняване
На дисплея свети  , евентуално се показва код за неизправност F с цифри. В допълнение прозвучава предупредителен сигнал.	<p>Налице е неизправност.</p> <ul style="list-style-type: none">■ Изключете предупредителния сигнал, като докоснете <i>OK</i>.■ Свържете се с отдела за обслужване на клиенти. <p>За да съобщите за неизправността, освен показвания код на неизправност са ви необходими и идентификаторът на модела и фабричният номер на вашия хладилен уред. Можете да извикате тази информация  директно:</p> <ul style="list-style-type: none">■ Докоснете <i>OK</i>. <p>На дисплея се показват нужните данни за уреда.</p> <ul style="list-style-type: none">■ Докоснете <i>OK</i>.■ За да изключите хладилния уред, прелистете със сензорния бутон < или > до символа .■ За да напуснете информационния дисплей, прелистете със сензорния бутон < или > до символа .■ Докоснете <i>OK</i>.
	<p>Показва се неизправност на уреда: тази индикация е винаги с приоритет и незабавно отменя всяка настройка, която извършвате в момента.</p> <p>Неизправността на уреда се показва с приоритет пред налична аларма на вратата и/или за температура.</p>

Причини за шумовете

По време на работата хладилният уред издава различни шумове. При ниска охлаждаща мощност хладилният уред работи енергоспестяващо, но по-продължително. Силата на звука е по-слаба. При голяма охлаждаща мощност хранителните продукти се охлаждат по-бързо. Силата на звука е по-висока.

Отстраняване на проблеми

Нормални шумове	Какви са причините за шумовете?
Свистене, съскане	В охлаждащия кръг се впръсква хладилен агент.
Бълбукане, гъргорене, шуртене	Хладилният агент циркулира през тръбите.
Бръмчене	Хладилният уред охлажда.
Щракане	Термостатът включва и изключва компресора.
Бръмчене, шум	Вентилаторът работи. Устройството за автоматично отваряне на вратата (в зависимост от модела) отваря или затваря вратата на уреда.
Пукане	Материалът в хладилния уред се разширява.
Дрънчене	Вентилите или клапите са активни.
Бръмчене (хладилни уреди с воден резервоар)	От водния резервоар се изпомпва вода.
Шум от всмукване (хладилни уреди с амортисьор за затваряне на вратата)	Вратата на уреда с амортисьор за затваряне на вратата се отваря или затваря.
Не забравяйте, че шумовете, съпровождащи работата на компресора и охлаждащия кръг, са неизбежни.	

Отстраняване на проблеми

Шумове	Причина и отстраняване
Вибриране, щракане, дрънчене	Хладилният уред не е нивелиран. Нивелирайте хладилния уред с помощта на нивелир. За тази цел използвайте регулируемите крачета (в зависимост от модела) в долната част на хладилния уред. При уреди за вграждане: При ниша за вграждане 140 cm: поставете приложените стабилизиращи релси на долната страна на дъното на уреда.
	Хладилният уред се допира до други мебели или уреди. Отдалечете хладилния уред.
	Чекмеджетата, кошниците или рафтовете за съхранение се клатят или са се заклинили. Проверете изваждащите се части и ги наместете отново.
	Бутилки или съдове се допират. Раздалечете леко бутилките или съдовете.
	Държачът на кабела за транспортиране (в зависимост от модела) все още виси на задната стена на уреда. Отстранете държача на кабела за транспортиране.

На интернет страница www.miele.bg/service ще получите информация за самостоятелното отстраняване на неизправности и за резервни части на Miele.

Контакт при неизправности

При неизправности, които не можете да отстраните сами, уведомете например Вашия специализиран търговец на Miele или сервиза на Miele.

Можете да запазите час в Обслужване на клиенти на Miele онлайн на адрес www.miele.bg/service.

Информацията за връзка с Обслужване на клиенти на Miele ще откриете в края на този документ.

Обслужване на клиенти се нуждае от идентификатора на модела и серийния номер (сер. номер/N^o). Тези данни ще намерите върху табелката с данни във вътрешността на хладилния уред или, в зависимост от модела, в режима за настройка в Информация **i**.

База данни EPREL

От 1 март 2021 г. информацията за енергийното етикетирание и за изи-скванията за екодизайн може да бъде намерена в европейската продуктова база данни (EPREL). Можете да отворите продуктовата база данни от следната връзка: <https://eprel.ec.europa.eu/>. Ще бъдете поканени да въведете идентификатора на модела.

Идентификатора на модела ще намерите върху табелката с данни във вътрешността на хладилния уред или, в зависимост от модела, в режима за настройка в Информация **i**.

Miele			
XXXXXX		Nr. XX/XXXXXXXXX	
<small>WEINTEMPERIER-SCHRANK/INTERTSCHICHEL MULTI-TEMPERATURE WINE STORAGE CABINET/UNDERWORKTOP FRIGORIFERO A INCONTENITORI, DES VIN/CHÔLE ENCASTRABLE SOUS PLAN ARMARIO P. ACCONDISIONATO, VINO/CHÔLE POTREBAJO EN CAMERA ВИННИЙ ТЕМПЕРАТУРНИЙ ШКАФ</small>			
<small>Klasse/Class</small>	<small>Ap-Type/AP-Type</small>	<small>Build-in/Inst./Gross Capacity</small>	<small>Coefficient/Coeficient/Freezing Capacity</small>
<small>Class/Classe</small>	<small>AP-Type/AP-Tipo</small>	<small>Volume Bruto/Capacidad Bruta</small>	<small>Pouvoir de Congel/Capac. Congeladora</small>
<small>SN-ST</small>		XXX I	
<small>Nutzenhall</small>	<small>Ges / K / G / WEN / KALT</small>	R600a: XXg	
<small>Nat.Capacity</small>	<small>Tot / R / F / WINE / CHILL</small>		
<small>Volume Util</small>	<small>To / R / C / VINO / CHILL</small>		
<small>Capac. Util</small>	<small>Tot / F / C / VINO / CHILL</small>		

Гаранция

Периодът на гаранцията е 2 години. Повече информация можете да намерите в доставените с машината условия на гаранцията.

Информация

Декларация за съответствие

С настоящото Miele декларира, че този хладилник с фризер съответства на Директива 2014/53/ЕС.

Пълния текст на ЕС декларацията за съответствие можете да откриете на един от следните интернет адреси:

- Продукти, изтегляне, на www.miele.bg
- Сервиз, изискване на информация, ръководства за експлоатация на адрес <https://www.miele.bg/domestic/customer-information-385.htm#p510> след въвеждане на името на продукта или фабричния номер

Честотна лента на WiFi модула	2,4000–2,4835 GHz
-------------------------------	-------------------

Максимална мощност на излъчване на WiFi модула	< 100 mW
--	----------

Авторски права и лицензи

За обслужване и управление на модула за комуникация Miele ползва собствени или чужди софтуери, които не попадат под действието на така нареченото Open Source лицензно условие. Тези софтуери/софтуерни компоненти са защитени с авторски права. Авторските права на Miele и трети лица трябва да се спазват.

Освен това интегрираният в уреда модул за комуникация съдържа софтуерни компоненти, които се предоставят при лицензионни условия за Open Source. Можете да извикате съдържащите се компоненти за Open Source, заедно със сведенията относно авторските права, копията от съответно валидните лицензни условия, както евентуално и друга информация локално с IP през съответния уеб браузър ([http\[s\]://<IP адрес>/Licenses](http[s]://<IP адрес>/Licenses)). Посочените там правила относно отговорността и гаранцията на Open Source лицензионните условия са в сила само по отношение на съответните носители на авторски права.

МИЛЕ БЪЛГАРИЯ ЕООД
ул. Лъчезар Станчев 5
гр. София, 1756

Тел: 700 20 602
882 741 411

Имейл адрес: info@miele.bg
www.miele.bg

Miele & Cie. KG
Carl-Miele-Straße 29
33332 Gütersloh
Deutschland

FNS 4382 ..., FNS 4383 ...

bg-BG

M.-Nr. 12 542 350 / 02 / 002