



## Használati útmutató Fagyasztószekrény



**Feltétlenül** olvassa el a Használati- és szerelési utasítást a felállítás –  
beszerelés – üzembe helyezés előtt.  
Ezzel megóvja önmagát és elkerüli a készülék károsodását.

# Tartalom

---

<b>Biztonsági utasítások és figyelmeztetések</b> .....	5
<b>Az ön hozzájárulása a környezetvédelemhez</b> .....	15
<b>Telepítés</b> .....	16
A hűtőkészülék felállítása .....	16
A hűtőkészülék beállítása.....	17
Felállítási hely .....	17
Szellőzési követelmények.....	19
Több hűtőkészülék felállítása .....	19
Side-by-Side felállítás .....	19
Az ajtó nyitási irányának módosítása .....	20
A mellékelt távtartó felszerelése .....	20
A hűtőkészülék beépítése konyhabútorba .....	21
Készülékmeretek .....	23
Elektromos csatlakozás.....	32
<b>Energiamegtakarítás</b> .....	33
<b>Készülékleírás</b> .....	34
A készülék áttekintése.....	34
Kezelőpanel kezdő kijelzővel.....	36
Beállítási üzemmód  .....	36
A kívánt funkció beállítása a  beállítási módban .....	38
A belső tér kialakítása .....	39
Légfelső fiók billentése.....	39
XXL Box fagyasztófiók.....	39
Blackboard edition: a készülékajtók egyedi grafikai kialakítása.....	39
Mellékelt tartozékok .....	40
Utólag vásárolható tartozékok.....	41
<b>A hűtőkészülék be-és kikapcsolása</b> .....	42
Az első használat előtt.....	42
A hűtőkészülék csatlakoztatása .....	42
A hűtőkészülék bekapcsolása.....	42
A hűtőkészülék kikapcsolása .....	43
Amire hosszabb távollét esetén ügyelni kell.....	43
<b>A helyes hőmérséklet</b> .....	44
Hőmérséklet-kijelző.....	44
A hőmérséklet beállítása .....	44
Lehetséges beállítási értékek .....	44

<b>A SuperFrost alkalmazása</b> .....	46
A SuperFrost ❄ be- és kikapcsolása .....	46
<b>További beállítások elvégzése</b> .....	47
Az egyes beállításokhoz kapcsolódó magyarázatok .....	47
Party mód 🎉 .....	47
A reteszelési funkció 🔒/🔓 bekapcsolása .....	47
Sabbat üzemmód 🕛 .....	48
Tudnivalók a Sabbat üzemmóddal kapcsolatban ⓘ .....	49
Az ajtóriasztás bekapcsolásáig eltelt időtartam ⏰ módosítása .....	49
Miele@home .....	50
A figyelmeztető és egyéb hangjelzések hangerejének 🔊/🔇 módosítása.....	52
A kijelző fényerejének ☀ módosítása .....	52
A bemutató üzemmód 📺 kikapcsolása .....	52
A beállítások visszaállítása a kiszállítási állapotra 🔄 .....	53
Információk ⓘ .....	53
<b>Hőmérsékleti és ajtóriasztás</b> .....	54
<b>Fagyasztás és tárolás</b> .....	56
Mi történik friss élelmiszer lefagyasztásakor? .....	56
Maximális fagyasztási kapacitás .....	56
Fagyasztott készétel behelyezése .....	56
Friss élelmiszerek lefagyasztása otthon .....	57
Lefagyasztott élelmiszerek tárolási ideje .....	58
Tartozékok használata .....	59
Jégkocka készítése .....	59
<b>Leolvasztás</b> .....	60
<b>Tisztítás és ápolás</b> .....	61
Útmutatások a tisztítószer kiválasztásához .....	61
A hűtőkészülék előkészítése tisztításhoz .....	62
A belső tér tisztítása .....	62
Tartozékok kézi vagy mosogatógépben való tisztítása .....	63
A tartozékok kivétele és szétszedése a tisztításhoz .....	63
A készülékfront és az oldalfalak tisztítása .....	64
Az ajtó tömítés tisztítása .....	65
A szellőzőrések tisztítása .....	65
A tisztítás után .....	65
<b>Mi a teendő, ha ...</b> .....	66
<b>Zajok okai</b> .....	74

# Tartalom

---

<b>Ügyfélszolgálat</b> .....	75
Kapcsolatfelvétel üzemzavarok esetén .....	75
EPREL-adatbázis.....	75
Garancia .....	75
<b>Megfelelőségi nyilatkozat</b> .....	76
<b>Szerzői jogok és licencek</b> .....	77

## Biztonsági utasítások és figyelmeztetések

Ez a hűtőkészülék megfelel a kötelező biztonsági előírásoknak. Szakszerűtlen használata azonban személyi sérülésekhez és anyagi károkhoz vezethet.

Olvassa el figyelmesen a használati és szerelési útmutatót, mielőtt a hűtőkészüléket üzembe helyezi. Fontos útmutatásokat tartalmaz a beépítéssel, a biztonsággal, a használattal és a karbantartással kapcsolatban. Ezáltal megvédi önmagát, valamint elkerüli a hűtőkészülék károsodását.

Az IEC 60335-1 szabványnak megfelelően a Miele kifejezetten felhívja a figyelmet arra, hogy a hűtőkészülék telepítéséről szóló valamennyi rendelkezésre álló információt, valamint a biztonsági utasításokat és figyelmeztetéseket feltétlenül el kell olvasni és be kell tartani.

A Miele nem tehető felelőssé azokért a károkért, amelyek ezeknek az útmutatásoknak a figyelmen kívül hagyásából származnak.

Őrizze meg a használati és szerelési útmutatót, és adja azt tovább az esetleges következő tulajdonosnak.

### Rendeltetészerű használat

- ▶ A hűtőszekrény háztartási vagy háztartáshoz hasonló környezetben való használatra alkalmas, mint például
  - üzletekben, irodákban vagy hasonló munkakörülmények között
  - gazdaságokon
  - a hotel, motel, reggeli panzió vendégei használatára és további tipikus lakókörülmények között.
- Ez a hűtőszekrény nem alkalmas a szabadban történő alkalmazásra.
- ▶ A hűtőkészüléket kizárólag háztartási keretek között használja mélyhűtött élelmiszerek tárolására, friss élelmiszerek lefagyasztására és jég készítésére.
- Minden más használati cél tilos.

## Biztonsági utasítások és figyelmeztetések

---

▶ A hűtőkészülék nem alkalmas gyógyszerek, vérplazma, laborkészítmények vagy más hasonló, az orvostechikai eszközökről szóló irányelv alapját képező anyagok vagy termékek tárolására és hűtésére. A hűtőkészülék nem rendeltetésszerű használata a benne tárolt áru károsodását, ill. megromlását eredményezheti. Ezenkívül a hűtőkészülék nem alkalmas robbanásveszélyes területeken való alkalmazásra.

A Miele nem vállal felelősséget a nem rendeltetésszerű használatból vagy hibás kezelésemből eredő károkért.

▶ Azok a személyek (gyerekeket is beleértve), akik fizikai, érzékelési vagy szellemi képességeik vagy tapasztalatlanságuk vagy tájékozatlanságuk miatt nem tudják a hűtőkészüléket biztonságosan kezelni, a kezeléskor felügyelni kell őket.

Ezeknek a személyeknek csak akkor szabad a hűtőkészüléket felügyelet nélkül használniuk, ha a működését úgy elmagyarázták nekik, hogy azt biztonságosan kezelni tudják. Fel kell tudniuk ismerni és meg kell tudniuk érteni a helytelen használat lehetséges veszélyeit.

### Gyermekek a háztartásban

▶ A 8 év alatti gyermekeket tartsa távol a hűtőkészüléktől, kivéve ha állandó felügyelet alatt állnak.

▶ Nyolc év feletti gyermekeknek csak akkor szabad a hűtőkészüléket felügyelet nélkül használni, ha a hűtőkészüléket úgy elmagyarázták nekik, hogy azt biztonságosan kezelni tudják. A gyermekeknek fel kell tudni ismerni és meg kell tudni érteni a helytelen használat lehetséges veszélyeit.

▶ Gyermekeknek nem szabad a hűtőkészüléket felügyelet nélkül tisztítaniuk vagy karbantartaniuk.

▶ Ügyeljen azokra a gyermekekre, akik a hűtőkészülék közelében tartózkodnak. Soha ne hagyja a gyermekeket a hűtőkészülékkel játszani.

# Biztonsági utasítások és figyelmeztetések

---

▶ Fulladásveszély! A gyermekek játék közben a csomagolóanyagokat (pl. fólia) magukra tekerhetik, vagy a fejükre húzhatják és megfulladhatnak. A csomagolóanyagokat tartsa távol a gyermekektől.

## Műszaki biztonság

▶ A hűtőkör ellenőrizve van tömítettség szempontjából. A hűtőkészülék megfelel a vonatkozó biztonsági előírásoknak, valamint a megfelelő uniós irányelveknek.



▶ Ez a hűtőkészülék izobután (R600a) hűtőközeget tartalmaz, mely egy környezetkímélő, de gyúlékony gáz. A hűtőközeg nem károsítja az ózonréteget, és nem fokozza az üvegházhatást.

A környezetbarát hűtőközeg használata részben a működési zaj növekedéséhez vezetett. A kompresszor üzemelési zaján kívül a teljes hűtőkörben is előfordulhatnak áramlási zajok. Ezek a hatások sajnos elkerülhetetlenek, de nem befolyásolják a hűtőkészülék teljesítményét.

A hűtőkészülék szállításakor és beépítésekor/felállításakor ügyeljen arra, hogy a hűtőkör egyetlen része se károsodjon. A hűtőközeg kispriccelése szemkárosodáshoz vezethet.

Károsodások esetén:

- Kerülje a nyílt láng vagy gyújtóforrások használatát.
- Válassza le a hűtőkészüléket a villamos hálózatról.
- Szellőztesse néhány percig a helyiséget, ahol a hűtőkészülék áll.
- Értesítse az Ügyfélszolgálatot.

## Biztonsági utasítások és figyelmeztetések

---

▶ Minél több hűtőközeg van egy hűtőkészülékben, annál nagyobb helyiségben kell a készüléket felállítani. Túl kicsi helyiségekben egy esetleges szivárgás során éghető gáz-levegő keverék képződhet. 8 g hűtőközegenként 1 m<sup>3</sup> (légköbméter) térigénnyel kell számolni. A hűtőközeg mennyisége a hűtőkészülék belsejében lévő típus táblán van feltüntetve.

▶ A készülék adattábláján található csatlakozási adatoknak (frekvencia és feszültség) feltétlenül meg kell egyeznie a villamos hálózat adataival, hogy a hűtőkészülék ne károsodjon. Hasonlítsa össze ezeket az adatokat csatlakoztatás előtt. Kétség esetén kérdezzen meg elektrotechnikai szakembert.

▶ A hűtőkészülék elektromos biztonsága csak akkor garantált, ha azt egy szabályszerűen kiépített védővezetékes (földelt) hálózati rendszerhez csatlakoztatja. Ennek az alapvető biztonsági berendezésnek meg kell lennie. Kétséges esetben elektrotechnikai szakemberrel ellenőriztesse az elektrotechnikai hálózatot.

▶ Lehetséges az önálló vagy a hálózattal nem szinkronban álló energiaellátó rendszer időszakos vagy folyamatos üzemeltetése (például szigethálózatok, biztonsági tartalékrendszerek). Az üzemeltetés feltétele, hogy az energiaellátó rendszer megfeleljen az EN 50160 vagy hasonló szabvány előírásainak.

A házi elosztórendszerrel és ezzel a Miele termékkel kapcsolatban előírányzott óvintézkedéseket a működést és a működési módot tekintve sziget üzemben vagy a hálózattal nem szinkronban álló üzemen esetén is biztosítani kell, illetve azonos intézkedésekkel kell helyettesíteni a telepítésnél. Mint például a VDE-AR-E 2510-2 aktuális kiadványában leírtak szerint.

▶ Amennyiben a mellékelt hálózati csatlakozóvezeték sérült, a hálózati csatlakozóvezeték egy eredeti alkatrészre kell kicserélni a felhasználó veszélyeztetésének elkerülése érdekében. Csak eredeti tartozékok esetén garantálja a Miele, hogy a biztonsági követelményeket teljesíti.



## Biztonsági utasítások és figyelmeztetések

---

- ▶ Az elosztó vagy hosszabbító nem garantálja a szükséges biztonságot (tűzveszély). Ne csatlakoztassa ezeken keresztül a hűtőkészüléket a villamos hálózatra.
- ▶ Ha a feszültség alatt lévő részeket vagy a hálózati csatlakozó kábel nedvesség éri, rövidzárlathoz vezethet. Ezért a készüléket ne tartsa nedves környezetben, vagy ahol fröcskölő víz érheti (pl. garázs, mosókonyha).
- ▶ Jelen hűtőkészüléket nem szabad nem mozdulatlan felállítási helyeken (pl. hajókon) üzemeltetni.
- ▶ A hűtőkészülék sérülései veszélyeztethetik az ön biztonságát. Ellenőrizze a hűtőkészülék látható sérülésmentességét. Soha ne helyezzen üzembe sérült hűtőkészüléket.
- ▶ Ez a hűtőkészülék nem használható beépíthető készülékként.
- ▶ Telepítési és karbantartási munkák vagy javítások előtt a hűtőkészüléket le kell választani az elektromos hálózatról. A hűtőkészülék elektromosan csak akkor van leválasztva a hálózatról, ha:
  - az épületvillamossági biztosítók ki vannak kapcsolva, vagy
  - az épületvillamossági becsavarható biztosítók teljesen ki vannak csavarva, vagy
  - a hálózati csatlakozókábel le van választva az elektromos hálózatról. A csatlakozó dugasszal ellátott csatlakozóvezetékeket ne a kábelnél, hanem a dugasznál fogva húzza ki az elektromos hálózatról.
- ▶ A szakszerűtlen beépítési és karbantartási munkák, vagy javítások a felhasználóra jelentős veszélyeket jelenthetnek. Beszerelési és karbantartási munkákat vagy javításokat csak a Miele által felhatalmazott szakemberek végezhetnek.
- ▶ A garancia igény elvész, ha a hűtőkészülék javítását nem a Miele által felhatalmazott ügyfélszolgálat végzi el.

## Biztonsági utasítások és figyelmeztetések

---

▶ A hibás alkatrészeket csak eredeti Miele pótalkatrészekre szabad kicserélni. Csak ezeknél az alkatrészeknél garantálja a Miele, hogy a biztonsági követelmények teljes mértékben teljesülnek.

### Szakszerű telepítés

▶ A hűtőkészülék felállításához vegye igénybe egy második személy segítségét.

▶ A típuskódban „S” modellazonosítóval jelölt hűtőkészülékek Side-by-Side rendszerben egymás mellé állíthatók:

- A felállításkor kövesse a mellékelt szerelési útmutató utasításait.
- Ne fordítsa meg az ajtónyitás irányát, mert a hűtőkészülékek elrendezése nem módosítható.

▶ Az ajtó nyitási irányának módosítását (ha szükséges), a mellékelt szerelési útmutató szerint hajtsa végre.

## Szakszerű használat

- ▶ A hűtőkészüléket egy meghatározott klímaosztályra (a környezeti hőmérséklet egy adott tartományára) méretezték, amelynek a határértékeit be kell tartani. A klímaosztály a hűtőkészülék belső terében lévő típus táblán található. Alacsonyabb környezeti hőmérséklet esetén a kompresszor ritkábban kapcsol be, így a hűtőkészülék nem fogja tudni tartani a szükséges hőmérsékletet.
- ▶ A légbe- és kifúvó nyílásokat nem szabad eltakarni, vagy eltorlaszolni. Úgy többé nem garantált a megfelelő légvezetés. Növekszik az energiafogyasztás és nem kizárt az alkatrészek károsodása.
- ▶ Ha a hűtőkészülékben vagy a készülék ajtajában zsír-, ill. olajtartalmú élelmiszert tárol, ügyeljen arra, hogy az esetleg kiömlő zsír, ill. olaj ne érintkezzen a hűtőgép műanyag alkatrészeivel. Feszültség okozta repedések keletkezhetnek a műanyagban úgy, hogy a műanyag törik vagy reped.
- ▶ Tűz- és robbanásveszély! Ne tartson a hűtőkészülékben robbanékony anyagokat és éghető hajtógázzal működő termékeket (pl. spray-eket). A gyúlékony gázkeverékek az elektromos alkatrészek hatására meggyulladhatnak.
- ▶ Robbanásveszély! Ne használjon elektromos készüléket a hűtőkészülékben (például lágy fagylalt készítéséhez). Szikraképződés történhet.
- ▶ Sérülés és károsodás veszélye. Ne tároljon olyan szénsavas dobozos vagy palackos italokat a fagyasztózónában, amelyek meg tudnak fagyni. A dobozok illetve palackok szétdurrannak.
- ▶ Sérülés és károsodás veszélye. A gyors lehűtés érdekében a fagyasztózónába helyezett palackokat legkésőbb egy óra múlva vegye ki. A palackok szétdurrannak.
- ▶ Sérülésveszély! Ne érintse meg a fagyasztott ételeket és a fém részeket nedves kézzel. A kezei ráfagyhatnak.

## Biztonsági utasítások és figyelmeztetések

---

▶ Sérülésveszély! Soha ne vegyen a szájába jégkockát és pálcikás fagyaltot, különösen vízjeget közvetlenül a fagyasztózónából való kivétele után. A fagyasztott áru a nagyon alacsony hőmérséklete miatt az ajkaihoz vagy a nyelvéhez fagyhat.

▶ A megolvadt vagy felolvasztott élelmiszert soha ne fagyassza le újból. Amilyen gyorsan csak lehet használja fel, mert az élelmiszerek elveszítik tápértéküket vagy megromlanak. A felolvasztott élelmiszert megfőzve vagy megsütve újra lefagyaszthatja.

▶ Túl sokáig tárolt élelmiszerek fogyasztásakor fennáll az ételmérgezés veszélye.

A tárolási idő sok tényezőtől függ, mint pl. a frissesség foka, az élelmiszer minősége és a tárolási hőmérséklet. Vegye figyelembe a lejáratási időt, és az élelmiszer gyártójának tárolási utasításait!

## Tartozékok és pótalkatrészek

▶ Kizárólag eredeti Miele tartozékokat használjon. Amennyiben más alkatrészek kerülnek fel- vagy beszerelésre, akkor a garanciára, jótállásra és/vagy termékfelelősségre vonatkozó igények érvényüket veszítik.

▶ A Miele a hűtőkészülék sorozatgyártásának befejezését követően még legfeljebb 15 évig, de legalább 10 évig garantálja a berendezés működéséhez szükséges pótalkatrészek rendelkezésére állását.

## Tisztítás és ápolás

- ▶ A karcolások károsíthatják a készülékajtó üveg előlapját. Az üveg előlap tisztításához ne használjon súrolóanyagot, kemény szivacsot vagy kefét és éles fémkaparót.
- ▶ Ne kezelje az ajtók tömítését olajokkal vagy zsírokkal. Ezáltal az ajtótömítés az idő folyamán porózussá válik.
- ▶ A gőztisztító készülék gőze az áramvezető alkatrészekre juthat és rövidzárlatot okozhat.  
A hűtőkészülék tisztításához és leolvasztásához soha ne használjon gőztisztító készüléket.
- ▶ A hegyes vagy éles tárgyak megsértik a hűtőgenerátort és a hűtőkészülék működésképtelenné válik. Ezért ne használjon hegyes vagy éles tárgyakat a:
  - dér-és jégréteg eltávolítására,
  - lefagyott jégkockák vagy élelmiszerek megemelésére.
- ▶ A leolvasztáshoz soha ne tegyen elektromos fűtőkészüléket vagy gyertyát a hűtőkészülékbe. A műanyag megsérül.
- ▶ Ne használjon felolvasztó spray-t vagy jégtelenítőt. Ezek robbanó gázokat képezhetnek, műanyag-károsító oldószert vagy hajtóanyagot tartalmazhatnak vagy egészségre károsak lehetnek.

## Szállítás

- ▶ A hűtőkészüléket mindig függőlegesen felállítva és a szállítási csomagolásában szállítsa, hogy ne tudjon megsérülni.
- ▶ Sérülés és károsodás veszélye. A nagy súly miatt a hűtőkészüléket egy második személy segítségével szállítsa.

# Biztonsági utasítások és figyelmeztetések

---

## Régi készülékének leselejtezése

- ▶ Adott esetben tegye tönkre régi készüléke ajtózáráját. Ezáltal megakadályozza, hogy gyerekek bezárhassák magukat és életveszélybe kerülhessenek.
- ▶ A kifröccsenő hűtőközeg szemsérüléseket okozhat! Ne sértse meg a hűtőkör elemeit, pl.
  - a párologtató hűtőközeg-csatornáinak kiszúrásával,
  - a csővezetékek megtörésével,
  - a felületek bevonó rétegeinek lekaparása által.

## Szimbólumok a kompresszoron (modelltől függően)

Ennek az utasításnak csak az újrahasznosítás szempontjából van jelentősége. Normál üzemmódban nem áll fenn veszély.



- ▶ A kompresszorban lévő olaj lenyelés vagy a légutakba való bejutás esetén halálos lehet.

## A szállítási csomagolás eltávolítása

A csomagolás megóvja a hűtőkészüléket a szállítási sérülésektől. A csomagolóanyagokat környezetvédelmi és hulladékkezelés-technikai szempontok alapján választották ki, így azok újrahasznosíthatók.

A csomagolásnak az anyagkörforgásba való visszavezetése nyersanyagot takarít meg és csökkenti a keletkező hulladék mennyiségét. Szakkereskedője visszaveszi a csomagolást.

## A régi készülék ártalmatlanítása

Az elektromos és elektronikus készülékek számos értékes anyagot tartalmaznak. Ugyanakkor tartalmazznak olyan anyagokat, elegyeket és alkatrészeket is, amelyek működésükhöz és biztonságosságukhoz voltak szükségesek. A háztartási szemétbe kerülve, illetve nem szakszerű kezelés esetén ezek veszélyeztethetik az emberi egészséget és károsíthatják a környezetet. Ezért régi készülékét semmi esetre se dobja a háztartási szemétbe.

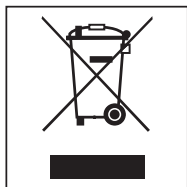

Helyette az önkormányzatoknál, a kereskedőknél vagy a Mielénél hivatalosan kijelölt, az elektromos és elektronikus készülékek leadására és hasznosítására szolgáló gyűjtő- és visszavételi helyeket használja. Az esetlegesen az ártalmatlanítani kívánt régi készüléken maradt személyes adatok törléséért törvényileg ön felel.

Gondoskodjon róla, hogy a hűtőkészülék csővezetékei a megfelelő, környezetbarát ártalmatlanítóhelyre történő szállításig ne sérülhessenek meg. Így ugyanis a hűtőkörben található hűtőközeg és a kompresszorban lévő olaj nem kerülhet ki a környezetbe.

Kérjük, gondoskodjon arról, hogy régi készülékét az ártalmatlanításig gyermekek elől elzárt helyen tárolja. Erről a jelen használati útmutató „Biztonsági utasítások és figyelmeztetések” fejezetében tájékozódhat.

## A hűtőkészülék felállítása

 A hűtőkészülék eldőlése sérülést és károsodást okozhat.

Ha a hűtőkészüléket egyetlen személy állítja fel, fokozott sérülés- és károsodásveszély áll fenn.

A hűtőkészülék felállításához feltétlenül vegye igénybe egy második személy segítségét.

 Károsodás veszélye a készülékajtó ütközése miatt.

A készülékajtó nekiütődhet a helyiség falának, és megrongálódhat.

Mielőtt a hűtőkészüléket felállítaná, szerelje fel a mellékelt ajtónyitás-határolókat.

Védje a készülékajtót az ütődéstől, például a helyiség falán elhelyezett filc ütközésvédővel.

 A padló sérülésének veszélye áll fenn.

A hűtőkészülék mozgatása a padló károsodását okozhatja.

Érzékeny padlófelületen óvatosan mozgassa a hűtőkészüléket.

A könnyebb elhelyezés érdekében a hűtőkészülék hátoldalán fent szállítófogantyúk, lent pedig szállítógörgők találhatóak.

**Tanács:** A hűtőkészüléket kizárólag üresen állítsa fel.

- Már most lehetőleg a tervezett felállítási hely közelében helyezze el a hűtőkészüléket.

- Csatlakoztassa a hűtőkészüléket az elektromos hálózathoz az „Elektromos csatlakoztatás” fejezetben leírtaknak megfelelően.
- Óvatosan mozgassa a hűtőkészüléket a tervezett felállítási helyre.
- Állítsa a hűtőkészüléket a fali távtartókkal (ha fel vannak szerelve) vagy a készülék hátoldalával közvetlenül a falhoz.



## A hűtőkészülék beállítása

⚠ A készülék ajtajának kiesése vagy a hűtőkészülék felborulása károsodásokat és sérüléseket okozhat. Ha az alsó csapágybakon lévő kiegészítő állítható láb nem támaszkodik megfelelően a padlón, a készülék ajtaja kieshet, vagy a hűtőkészülék felborulhat.

Csavarja ki a mellékelt villáskulccsal az állítólábat addig, amíg a padlón fel nem fekszik.

Ezután csavarja ki az állítólábat még egy negyed fordulattal.

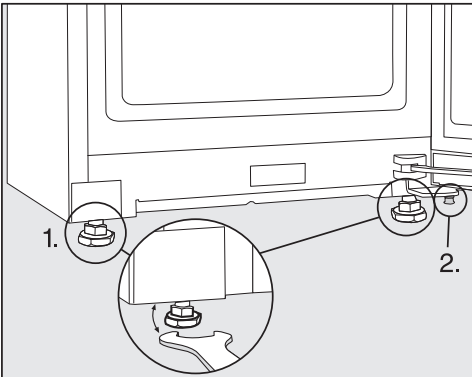

■ Állítsa be a hűtőkészüléket egy víz-mérték és a mellékelt villáskulcs segítségével, és támassza alá az ajtót.

1. Állítsa be az első állítólábakat.
2. Csavarja ki a kiegészítő állítólábat addig, amíg az a padlón fel nem fekszik. Ezután csavarja ki az állítólábat még egy negyed fordulattal.

## Felállítási hely

⚠ A magas páratartalom károsodást okozhat.

Magas páratartalom esetén kondenzvíz csapódhat le a hűtőkészülék külső felületein.

Ez a kondenzvíz a készülék külső falainak rozsdásodását okozhatja.

A hűtőkészüléket jól szellőző, száraz és/vagy klimatizált helyiségben helyezze el.

A felállítás után bizonyosodjon meg arról, hogy a készülékajtó(k) jól zár(nak)-e, és a megadott szellőzés-méreteket betartották-e.

⚠ A hőleadó készülékek tüzet és károkat okozhatnak.

A hőleadó készülékek meggyulladhatnak, és meggyújthatják a hűtőkészüléket.

Ne helyezzen a hűtőkészülékre hőleadó készülékeket, például minisütőket, dupla főzőlapokat vagy kenyérpírókat.

⚠ A nyílt láng égés- és sérülésveszélyt okoz.

A nyílt láng meggyújthatja a hűtőkészüléket.

Tartsa távol a nyílt lángot, pl. gyertyát a hűtőkészüléktől.

# Telepítés

Egy száraz, jól szellőző helyiség megfelelő.

A készülék felállítási helyének kiválasztásakor vegye figyelembe, hogy a hűtőkészülék energiafogyasztása nő, amennyiben fűtés, tűzhely vagy egyéb hőforrás közvetlen közelében állítják fel. Kerülje a közvetlen napsugárzást. Minél magasabb a környezeti hőmérséklet, annál hosszabb ideig működik a kompresszor, és annál nagyobb az energiafogyasztás.

A hűtőkészülék felállításakor a következőkre is ügyeljen:

- A dugaszolóaljzatnak a készülék hátoldalán kívül kell elhelyezkednie, és vészhelyzetben könnyen hozzáférhető helyen kell lennie.
- A hálózati csatlakozó és a csatlakozókábel nem érintkezhet a hűtőkészülék hátoldalával, mivel ezeket a hűtőkészülék rezgései károsíthatják.
- Egyéb készülékeket se csatlakoztasson a készülék hátoldalánál lévő dugaszolóaljzatokra.
- Ne helyezzen el és ne üzemeltessen elosztókat vagy elosztósorokat, illetve egyéb elektronikus eszközöket (pl. halogéntranszformátorokat) a készülék hátsó részén.
- A padlónak a felállítási helyen vízszintesnek, egyenletesnek, és a környező padlóval egyező magasságúnak kell lennie.

## Klímaosztály

A hűtőkészüléket egy meghatározott klímaosztályra (a helyiség adott hőmérséklet-tartományára) méretezték, amelynek a határértékeit be kell tartani. Alacsonyabb helyiség-hőmérséklet esetén a kompresszor ritkábban kapcsol be. Ez a hűtőkészülékben a hőmérsékletek megemelkedéséhez, és ebből adódó károkhhoz vezethet.

A klímaosztály a hűtőkészülék belső terében lévő típustáblán szerepel.

Klímaosztály	Helyiség hőmérséklete
SN, N	+32 °C-ig
ST	+38 °C-ig
T	+43 °C-ig

A kifogástalan működés akkor biztosítható, ha az SN klímaosztályú fagyasztókészüléket hidegebb helyiség-hőmérsékleteken (-15 °C-ig) üzemeltetik.

## Szellőzési követelmények

 A nem megfelelő szellőzés tűz- és sérülésveszélyt okoz.

Ha a hűtőkészülék szellőzése nem megfelelő, a kompresszor gyakrabban kapcsol be és hosszabb ideig működik. Ennek következtében megnő a kompresszor energiafogyasztása és üzemi hőmérséklete, ami a kompresszor károsodásához vezethet.

Ügyeljen a hűtőkészülék megfelelő szellőzésére.

Mindenképpen tartsa be a szellőzőrések megadott méreteit.

A szellőzőréseket nem szabad letakarni vagy eltortlaszolni.

Ezenkívül rendszeresen portalanítani kell őket.

A hűtőkészülék hátfalán felmelegszik a levegő. Ezért kell kifogástalan légelvezetést biztosítani (lásd a "Készülékmeretek" című bekezdést).

## Több hűtőkészülék felállítása

 A készülék külső falain lecsapódó kondenzvíz károkat okozhat.

Magas páratartalom esetén a kondenzvíz lecsapódhat a hűtőkészülékek külső falai közé, és ez korrózióhoz vezethet.

Alapvetően **ne** állítson fel több hűtőkészüléket **közvetlenül** egymás mellett.

A hűtőkészülékek között minimum 70 mm távolságot kell tartania.

## Side-by-Side felállítás

Fagyasztószekrénye elhelyezhető egy hűtőszekrény bal oldalánál, mivel a jobb oldalfalba beépített fűtéssel rendelkezik (lásd a „Készülékmeretek“ bekezdést).

A hűtőszekrény bal oldalfalában szintén lennie kell beépített fűtésnek.

A modelltől függően a fagyasztókészülékhez mellékleve van a Side-by-Side szerelőkészletkészlet. A mellékelt szerelési útmutató ismerteti a hűtőkészülékek egymás melletti felállításának módját.

**Tanács:** Érdeklődjön a szakkereskedőjénél, hogy a hűtőkészüléke milyen kombinációkban állítható fel.

# Telepítés

## Az ajtó nyitási irányának módosítása

⚠ Az ajtózsanér cseréjekor sérülés és károsodás veszélye áll fenn.

Ha az ajtózsanér cseréjét egyetlen személy végzi, fokozott sérülés- és károsodásveszély áll fenn.

Az ajtózsanér cseréjéhez feltétlenül vegye igénybe egy második személy segítségét.

A hűtőkészüléket bal oldali zsanérral szállítjuk. Ha jobboldali zsanérra van szükség, az ajtózsanért meg kell cserélni (lásd a melléklet szerelési útmutatót).

Felhívjuk figyelmét, hogy az ajtózsanért tilos átszerelni, ha ezt a hűtőkészüléket egy másik hűtőkészülék mellé, „Side-by-side“ módon állítja fel.

## A mellékelt távtartó felszerelése

A megadott energiafogyasztás elérése és a magas környezeti hőmérsékleten fellépő páralecsapódás elkerülése érdekében használja a fali távtartókat. A felszerelt fali távtartókkal a hűtőkészülék mélysége kb. 15 mm-rel nő.

Ha a fali távtartó nincs felszerelve, ez nem befolyásolja a hűtőkészülék működőképességét. Ha azonban a készülék faltól mért távolsága kisebb, az energiafogyasztás kissé megnőhet.

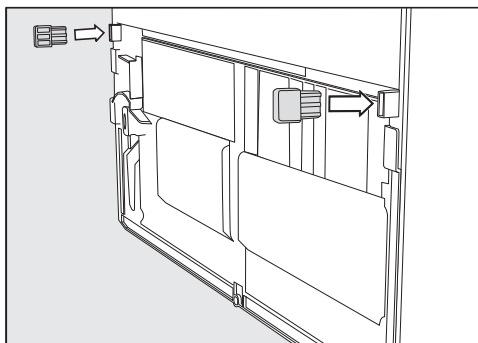

- Szerelje fel a fali távtartókat a hűtőkészülék hátulján bal és jobb oldalra lent.

## A hűtőkészülék beépítése konyhabútorba

A hűtőkészülék a konyhaszekrénybe is beépíthető.

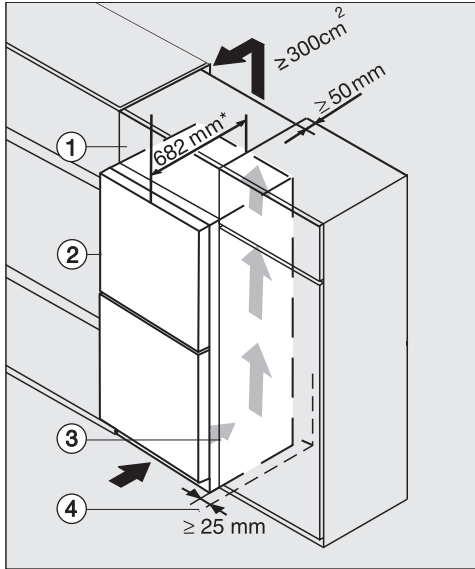

Hűtőkészülék üveg előlappal  
K(S)/FN(S)/KFN 4xxx X **bb, brws, bs, grgr**

- ① Felső szekrény
- ② Hűtőkészülék, Ajtómélység = 82 mm
- ③ Konyhaszekrény
- ④ Fal

\* A felszerelt fali távtartóval rendelkező hűtőkészülékek mélysége kb. 15 mm-rel megnő.

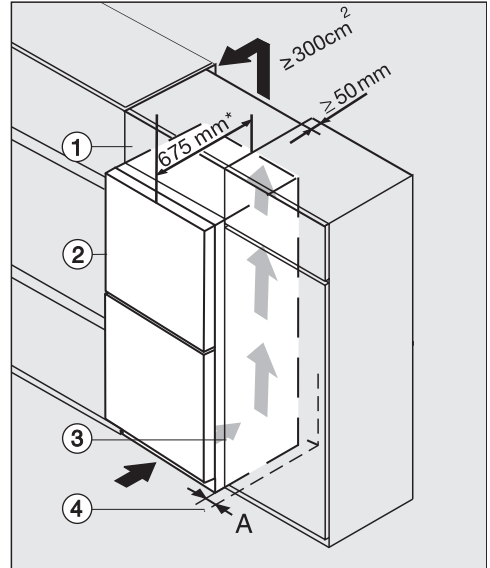

K(S)/FN(S)/KFN 4xxx X **edst/cs, ws, bst, el**

- ① Felső szekrény
- ② Hűtőkészülék, Ajtómélység = 75 mm
- ③ Konyhaszekrény
- ④ Fal

**A** = 25 mm (fogantyúmélyedéssel)/60 mm (fogantyúval)

\* A felszerelt fali távtartóval rendelkező hűtőkészülékek mélysége kb. 15 mm-rel megnő.

# Telepítés

 A nem megfelelő szellőzés tűz- és sérülésveszélyt okoz.

Ha a hűtőkészülék szellőzése nem megfelelő, a kompresszor gyakrabban kapcsol be és hosszabb ideig működik. Ennek következtében megnő a kompresszor energiafogyasztása és üzemi hőmérséklete, ami a kompresszor károsodásához vezethet.

Ügyeljen a hűtőkészülék megfelelő szellőzésére.





Mindenképpen tartsa be a szellőzések megadott méreteit.

A szellőzéseket nem szabad letakarni vagy eltortaszolni.

Ezenkívül rendszeresen portalanítani kell őket.

Minél nagyobb a szellőzőrés, annál energiatakarékosabban működik a kompresszor.

■ Állítsa fel a hűtőkészüléket a konyhaszekrény mellett.

- A készülék előlapjának legalább az ajtó mélységéig ki kell emelkednie a konyhaszekrény elülső részéből. Ily módon biztosítható, hogy a készülék-ajtó akadálytalanul nyitódjon és záródjon.
- Ha a hűtőkészüléket fal  mellett állítja fel, a zsanér felőli oldalon  (A) távolságot kell biztosítani a fal és a hűtőkészülék  között.
- Annak érdekében, hogy a hűtőkészüléket a konyhabútor magasságához illessze, egy alkalmas felső szekrényt  lehet felszerelni a hűtőkészülék fölé.

A felső szekrény teljes szélességében 50 mm mélységű szellőzőcsatornát kell biztosítani.

A munkafelület alatt legalább 300 cm<sup>2</sup> keresztmetszetű szellőzőt kell biztosítani, hogy a felmelegedett levegő akadálytalanul távozhasson.

## Készülék méretek

### Felállítási méretek/felülnézet

FNS 4782 E bb

Minden méret mm-ben van megadva.

A hűtőkészülék megfelelő működése akkor biztosított, ha a megadott méretű szellőzőréseket szabadon hagyják.

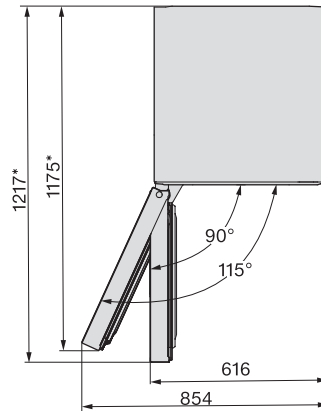
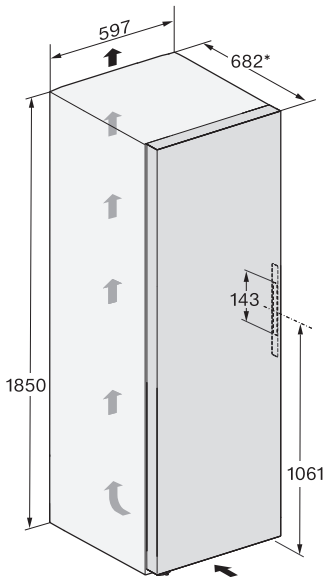

\* Rászertelt falı távtartók nélküli méret. A mellékelt falı távtartók használata esetén a készülék mélysége mintegy 15 mm-rel nagyobb lesz.

# Telepítés

---

## Csatlakozások

FNS 4782 E bb

Minden méret mm-ben van megadva.

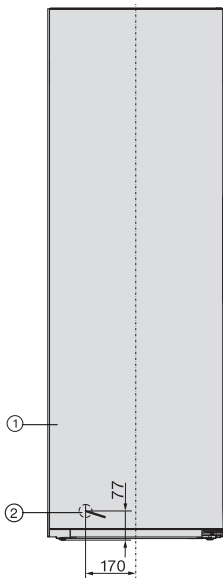

- ① Előlnézet
- ② Csatlakozókábel, hosszúság = 2 100 mm  
Hosszabb csatlakozókábel a Miele Ügyfélszolgálatánál szerezhető be.



## Felállítási méretek/felülnézet

FNS 4782 E bb + KS 4783 ED bb

További információkért olvassa el jelen fejezet „Több hűtőkészülék felállítása – Side-by-Side elhelyezés” című részét, valamint a Side-by-Side szerelőkészlethez mellékelt szerelési utasításokat.

Minden méret mm-ben van megadva.

A hűtőkészülék kifogástalan működése akkor biztosított, ha a megadott szellőzési keresztmetszet-előírásokat betartják.

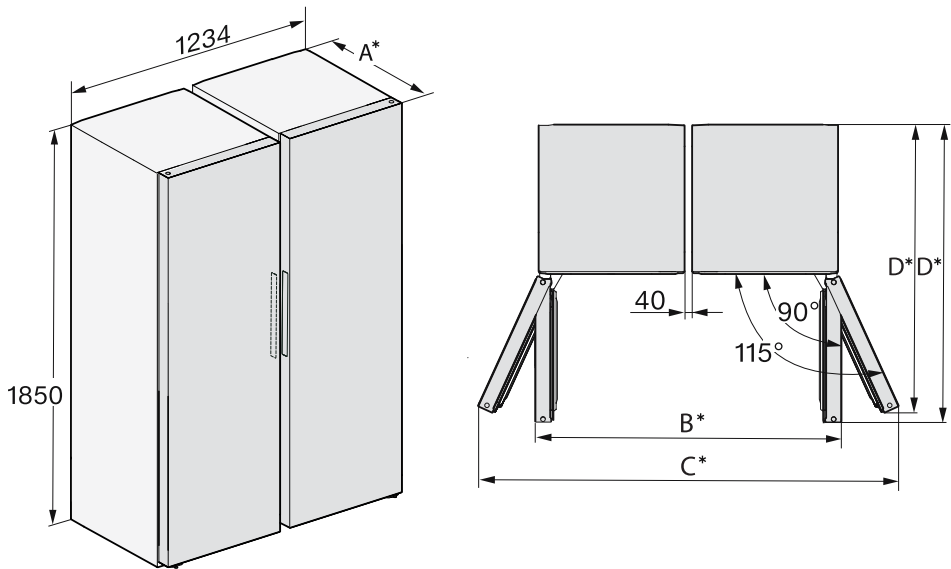

\*Rászzerelt fali távtartók nélküli méret. A mellékelt fali távtartók használata esetén a készülék mélysége mintegy 15 mm-rel nagyobb lesz.

	<b>A</b>	<b>B</b>	<b>C</b>	<b>D</b>	<b>E</b>
FNS 4782 E bb + KS 4783 ED bb	682	1272	1748	1175	1217

# Telepítés

## Felállítási méretek/felülnézet

FNS 4782 E ws, FNS 4782 E edt/cs, FNS 4782 E bst

Minden méret mm-ben van megadva.

A hűtőkészülék megfelelő működése akkor biztosított, ha a megadott méretű szellőzőréseket szabadon hagyják.

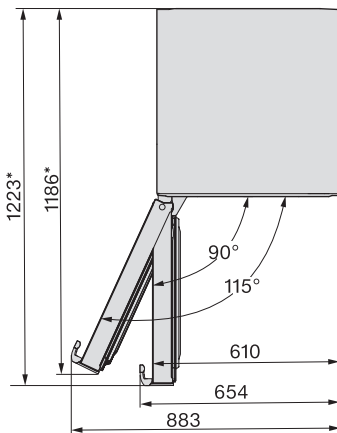
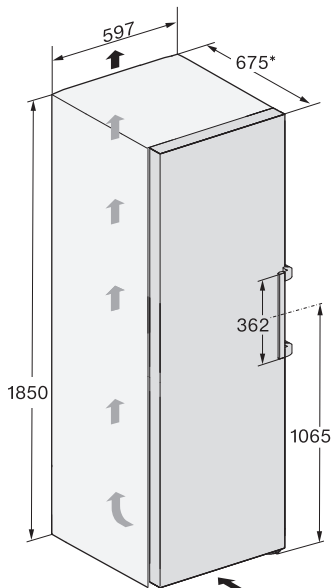

\* Rászertelt fali távtartók nélküli méret. A mellékelt fali távtartók használata esetén a készülék mélysége mintegy 15 mm-rel nagyobb lesz.

## Csatlakozások

FNS 4782 E ws, FNS 4782 E edt/cs, FNS 4782 E bst

Minden méret mm-ben van megadva.

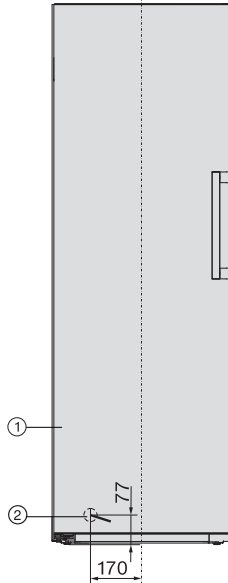

- ① Előlnézet
- ② Csatlakozókábel, hosszúság = 2 100 mm  
Hosszabb csatlakozókábel a Miele Ügyfélszolgálatánál szerezhető be.

# Telepítés

## Felállítási méretek/felülnézet

FNS 4782 E ws + KS 4783 ED ws, FNS 4782 E edt/cs + KS 4783 ED edt/cs, FNS 4782 E bs + KS 4783 ED bs

További információkért olvassa el jelen fejezet „Több hűtőkészülék felállítása – Side-by-Side elhelyezés” című részét, valamint a Side-by-Side szerelőkészlethez mellékelt szerelési utasításokat.

Minden méret mm-ben van megadva.

A hűtőkészülék kifogástalan működése akkor biztosított, ha a megadott szellőzési keresztmetszet-előírásokat betartják.

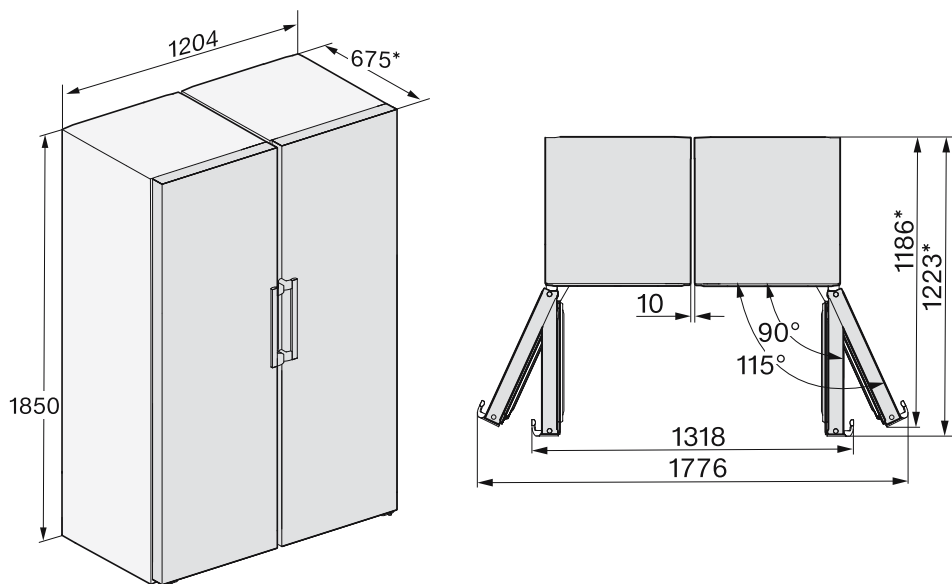

\* Rászertelt fali távtartók nélküli méret. A mellékelt fali távtartók használata esetén a készülék mélysége mintegy 15 mm-rel nagyobb lesz.

## Felállítási méretek/felülnézet

FNS 4782 E ws N, FNS 4782 E edt/cs N

Minden méret mm-ben van megadva.

A hűtőkészülék megfelelő működése akkor biztosított, ha a megadott méretű szellőzőréseket szabadon hagyják.

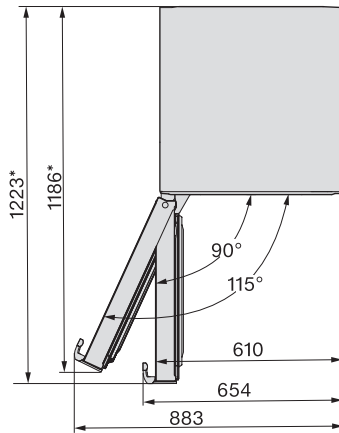
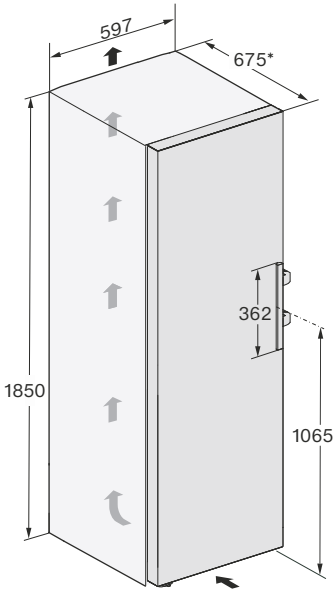

\*Rászzerelt fali távtartók nélküli méret. A mellékelt fali távtartók használata esetén a készülék mélysége mintegy 15 mm-rel nagyobb lesz.

# Telepítés

---

## Csatlakozások

FNS 4782 E ws N, FNS 4782 E edt/cs N

Minden méret mm-ben van megadva.

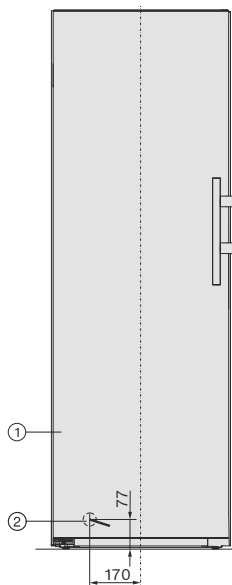

- ① Előlnézet
- ② Csatlakozókábel, hosszúság = 2 100 mm  
Hosszabb csatlakozókábel a Miele Ügyfélszolgálatánál szerezhető be.

## Felállítási méretek/felülnézet

FNS 4782 E edt/cs N + KS 4783 ED edt/cs N, FNS 4782 E ws N + KS 4783 ED ws N

További információkat ennek a fejezetnek a „Több hűtőkészülék felállítása - Side-by-Side felállítás“ című bekezdésében talál.

Minden méret mm-ben van megadva.

A hűtőkészülék kifogástalan működése akkor biztosított, ha a megadott szellőzési keresztmetszet-előírásokat betartják.

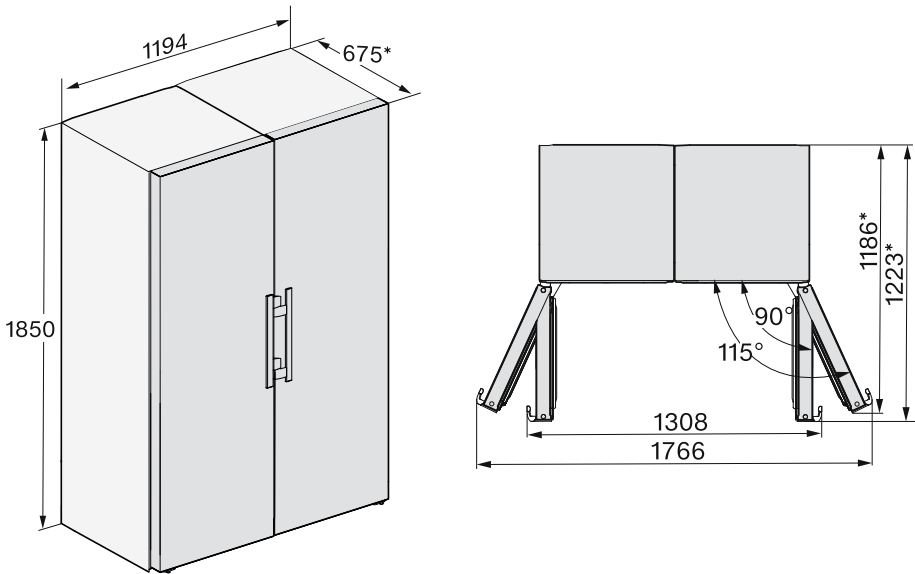

\*Rászzerelt fali távtartók nélküli méret. A mellékelt fali távtartók használata esetén a készülék mélysége mintegy 15 mm-rel nagyobb lesz.

## Elektromos csatlakozás

A hűtőkészülék csak a mellékelt csatlakozóvezetékkel csatlakoztatható egy védőérintkezős aljzathoz.

Úgy állítsa fel a hűtőkészüléket, hogy a dugaszolóaljzat szabadon hozzáférhető legyen. Ha a csatlakozóaljzat nem szabadon hozzáférhető, akkor gondoskodik arról, hogy hálózati oldalról minden pólusnál legyen megszakító berendezés.

**⚠ A túlmelegedés tüzet okozhat.**

A hűtőkészülék elosztókkal és hosszszabítókábelekkel való üzemeltetése a kábelek túlterheléséhez vezethet.

Biztonsági okokból ne használjon elosztókat és hosszszabító kábeleket.

Az elektromos hálózatnak a VDE 0100 szerinti kialakításúnak kell lennie.

Biztonsági okokból az otthoni hálózatban a hűtőkészülék elektromos csatlakoztatására szolgáló körön  típusú hibaáram-védőkapcsoló (FI relé, ÉV relé) használatát javasoljuk.

Sérült csatlakozókábelt csak ugyanolyan típusú speciális csatlakozókábellel szabad helyettesíteni (a Miele Ügyfélszolgálatán kapható). Biztonsági okokból a cserét csak a Miele Ügyfélszolgálatára vagy egy megfelelően képzett szakember végezheti el.

A névleges teljesítményfelvételtől és a megfelelő biztosítékról ez a használati útmutató vagy a típustábla ad felvilágosítást. Ezeket az adatokat vesse össze a helyszíni elektromos csatlakozás paramétereivel. Kétség esetén kérdezzen meg egy elektrotechnikai szakembert.

Önálló vagy a hálózattal nem szinkronban álló energiaellátó rendszeren időszakos vagy folyamatos üzemeltetés (például szigetálózatok, biztonsági tartalékrendszerek) lehetséges. Az üzemeltetés feltétele, hogy az energiaellátó rendszer megfeleljen az EN 50160 vagy hasonló szabvány előírásainak.

A házi elosztórendszerrel és ezzel a Miele termékkel kapcsolatban előírt óvintézkedéseket a működést és a működési módot tekintve szigetüzemben vagy a hálózattal nem szinkronban álló üzem esetén is biztosítani kell, illetve azonos intézkedésekkel kell helyettesíteni a telepítésnél. Mint például a VDE-AR-E 2510-2 aktuális kiadványában leírtak szerint.

## A hűtőkészülék csatlakoztatása

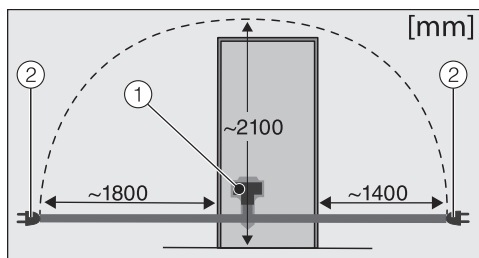

Hűtőkészülékek hátoldala

- ① Készülékcsatlakozó
- ② Hálózati csatlakozó

■ Dugja be a készülékcsatlakozót.

Ügyeljen arra, hogy a csatlakozó megfelelően a helyére illeszkedjen.

■ Dugja be a hűtőkészülék hálózati csatlakozóját a dugaszolóaljzatba.

A hűtőkészülék most már csatlakoztatva van az elektromos hálózathoz.



## Így takaríthat meg energiát:

- Felállítási hely** A hűtőkészüléknek magasabb környezeti hőmérséklet esetén gyakrabban kell hűtenie, így több energiát fogyaszt. Ezért:
- A hűtőkészüléket jól szellőző helyiségben állítsa fel.
  - Ne állítsa a hűtőkészüléket hőforrás (fűtőtest, tűzhely) mellé.
  - Védje a hűtőkészüléket közvetlen napsugárzástól.
  - Gondoskodjon a 20 °C körüli ideális környezeti hőmérséklet-ről.
  - Tartsa szabadon és rendszeresen portalanítsa a szellőzőrészeket.
- Hőmérséklet-beállítás** Minél alacsonyabb a beállított hőmérséklet, annál magasabb az energiafogyasztás. A következő beállítások ajánlhatók:
- Fagyasztózóna -18 °C.
- Használat** A bevitt hő és az akadályozott levegőkeringés miatt növekszik az energiafogyasztás. Ezért:
- Mindig csak a lehető legrövidebb időre nyissa ki a készülék ajtaját. Az élelmiszerek megfelelő szortírozása segít a tájékozódásban.
  - Nyitás után teljesen csukja be a készülék ajtaját/ajtóit.
  - A meleg ételeket és italokat hagyja kihűlni, mielőtt azokat a hűtőkészülékbe helyezi.
  - Az élelmiszert jól becsomagolva vagy jól letakarva helyezze be.
  - A rekeszeket ne rakja meg túlságosan, hogy a levegő keringeni tudjon.
  - A fiókok és rakodópolcok elrendezését alapvetően tartsa a kiszállítási állapotban.
  - Az élelmiszer behelyezésekor ügyeljen arra, hogy egyetlen ventilátornyílás se legyen lefedve.

# Készülék-leírás

## A készülék áttekintése

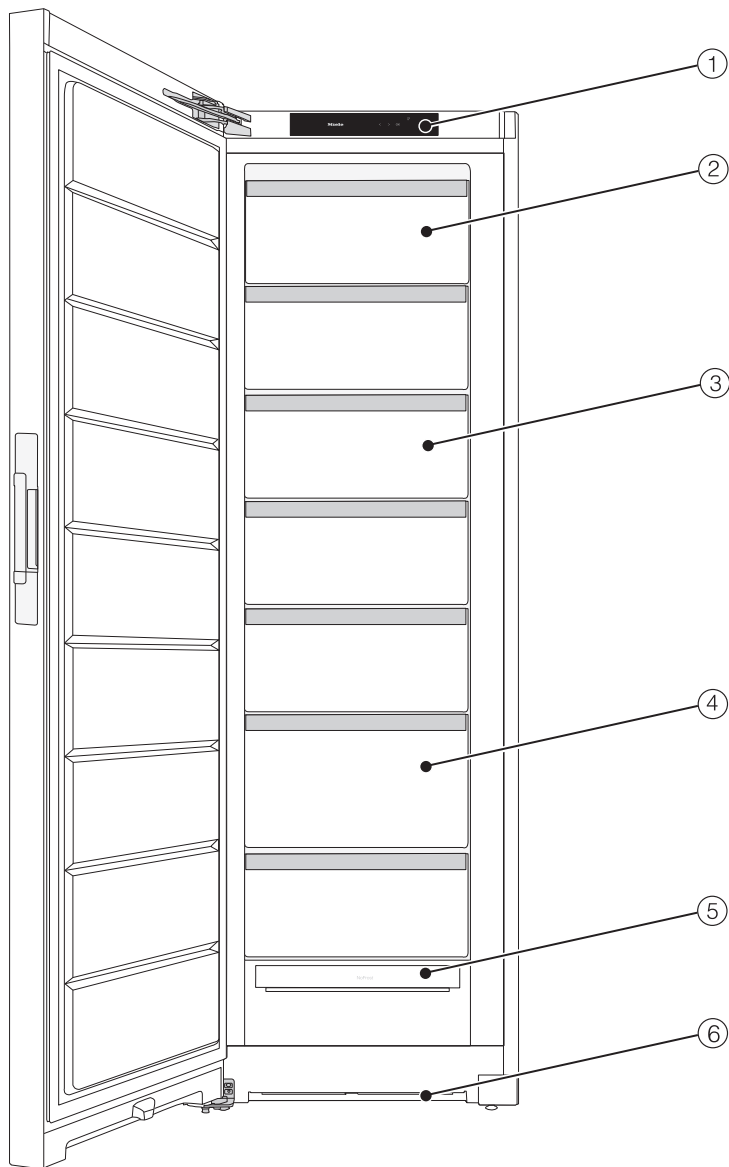

Az ábra példaként egy készülékmodellit mutat be.

- ① Kijelző
- ② Billenthető fagyasztófiók
- ③ Fagyasztófiók
- ④ Fagyasztófiók XXLBox
- ⑤ NoFrost modul
- ⑥ Szellőzési keresztmetszet

# Készülékleírás



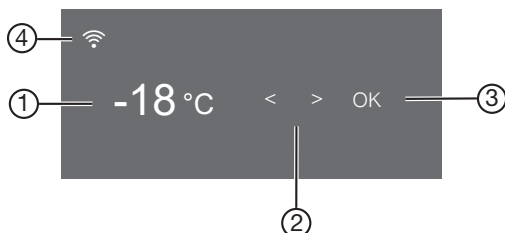



## Kezelőpanel kezdő kijelzővel







- ① A fagyasztózána hőmérséklet-kijelzője
- ② Érintőgombok beállítás kiválasztásához
- ③ OK érintőgomb a kiválasztás jóváhagyásához
- ④ Miele@home kapcsolati állapot kijelzése (csak akkor látható, ha a Miele@home funkció be van üzemelve)

### Beállítási üzemmód

A következő funkciókat tudja kiválasztani, és a beállításait megváltoztatni a Beállítási módban:

Szimbólum	Funkció	Gyári beállítás
	A Party mód be- vagy kikapcsolása (lásd a „További beállítások elvégzése“ c. fejezetet)	Ki
	Az üzembehelyezési zár be- vagy kikapcsolása (lásd a „További beállítások elvégzése“ c. fejezetet)	 (Ki)
	A hűtőkészülék kikapcsolása	—
	A Sabbat mód be- vagy kikapcsolása (lásd a „További beállítások elvégzése“ c. fejezetet)	Ki
	A Sabbat móddal kapcsolatos információk megjelenítése (lásd a „További beállítások elvégzése“ c. fejezetet)	—
	Az ajtóriasztás bekapcsolásáig eltelt időtartam módosítása (lásd a „További beállítások elvégzése“ c. fejezetet)	1:00

@	A Miele@home funkció első beüzemelése, a Wi-Fi aktiválása és deaktiválása vagy a hálózati konfiguráció visszaállítása (lásd a „További beállítások elvégzése“ c. fejezetet)	APP
	A gombhang be- vagy kikapcsolása	Be
	A figyelmeztető és egyéb hangjelzések hangerejének megváltoztatása vagy a figyelmeztető és egyéb hangjelzések némítása (lásd a „További beállítások elvégzése“ c. fejezetet)	Be /5. fokozat
	A kijelző fényerejének megváltoztatása (lásd a „További beállítások elvégzése“ c. fejezetet)	4. fokozat
°C/°F	A hőmérséklet mértékegységének megváltoztatása (Celsius vagy Fahrenheit)	°C
	A Bemutató üzemmód kikapcsolása (csak akkor látható, amikor be van kapcsolva) (lásd a „További beállítások elvégzése“ c. fejezetet)	Ki
	A beállítások visszaállítása a kiszállítási állapotra (lásd a „További beállítások elvégzése“ c. fejezetet)	—
<b>i</b>	A hűtőkészülékkel kapcsolatos információk (modellnév és gyártási szám) megjelenítése (lásd a „További beállítások elvégzése“ c. fejezetet)	—

# Készülék-leírás

---

## A kívánt funkció beállítása a beállítási módban

- Érintse meg az OK érintőgombot a kezelőpanelen.

A kijelzőn megjelenik a következő: .



- Lapozzon az < vagy > érintőgombbal a  szimbólumra.
- Érintse meg az OK gombot.
- A < vagy a > érintőgombbal válassza ki a kívánt funkciót.
- A kívánt funkció kiválasztásához érintse meg az OK gombot.

**Bekapcsolt** funkció mellett egy pont jelenik meg a  kijelző felső sarkában.

- Egy kiválasztott funkció választásának újbóli törléséhez érintse meg az OK gombot.

**Kikapcsolt** funkció mellett kialszik a kijelző felső sarkában lévő pont.

## Kilépés a beállítási üzemmódból .

- Lapozzon az < vagy > érintőgombbal a  szimbólumra.
- Érintse meg az OK gombot.
- Lapozzon az < vagy > érintőgombbal a  szimbólumra és érintse meg az OK gombot.
- **Alternatív megoldás:**  
várjon kb. 15 másodpercig a legutóbbi gombnyomás után.  
Ekkor automatikusan kilép a beállítási módból.

## A belső tér kialakítása

### Legfelső fiók billentése

A fiók billenthető. Ily módon a fagyasztott termékek könnyebben kivehetők.

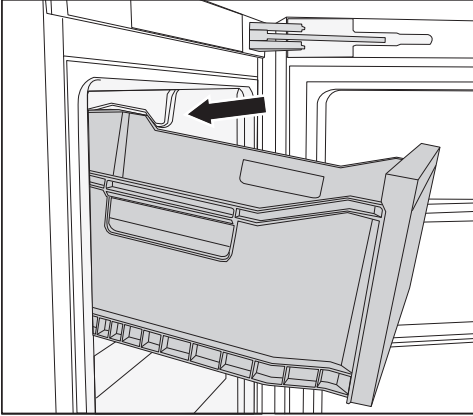

■ Húzza ki a fiókot.

A fiókot véghelyzeti ütközők védik, így nem tud kiesni.

### XXL Box fagyasztófiók

Az extra magas fagyasztófiók nagyobb térfogatot kínál, és ezzel helyet a terjedelmesebb, magasabb fagyasztott élelmiszer számára is.

## Blackboard edition: a készülékajtók egyedi grafikai kialakítása

A készülék ajtaja selyemfényű biztonsági üvegből készül, melynek a hátoldala nyomtatott. Ez lehetővé teszi a felület egyedi feliratozását és kialakítását, pl. a többi családtagnak szóló üzenetekkel stb.

**Tanács:** Az első használat előtt tisztítsa meg a teljes üvegfelületet langyos vízzel megnedvesített mikroszálal kendővel. Utána puha kendővel törölje szárazra.

⚠ Ha nem megfelelő eszközt használ az íráshoz, a készülék károsodhat.

Soha ne írjon az üveg előlapra golyóstollal, színes- vagy grafitceruzával, hibajavító tollal, viaszkrétával, olajkrétával, filctollal (pl. alkoholos filccel, szövegkiemelővel, fóliaíróval stb.). Ezeket csak nagyon nehezen vagy egyáltalán nem lehet eltávolítani az üvegről.

Kizárólag az előírt eszközöket használja az írásra, mert ezek könnyedén eltávolíthatók az üvegről.

A következő íróeszközöket ajánljuk:

- folyékony krétamarkerek, pl. edding 4095 krétamarker
- hagyományos táblakréta

# Készülék-leírás

 A helytelen tisztítás károkat okozhat.

Az üveg előlap elszíneződhet és megváltozhat, ha pontszerűen tisztítja azt, a szennyeződések szárazon próbálja eltávolítani vagy nem megfelelő tisztítószerrel használja.

Olvassa el és tartsa be a „Tisztítás és ápolás” című szakasz előírásait.

## Mellékelt tartozékok

### Jégkockatartó

### Ajtónyitás-határoló

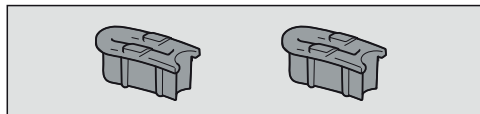

A hűtőajtó zsanérjait gyárilag úgy állították be, hogy a készülékajtót 115°-os szögben ki lehessen nyitni. Ha a készülék ajtaja pl. nyitáskor a szomszédos falnak ütközne, a nyílásszöget kb. 90° fokra kell csökkenteni.

### Szerelőkészlet Side-by-Side felállításhoz

modelltől függően

Két hűtőkészülék egymás melletti (Side-by-Side) felállításához.

### edding 4095 krétamarker

modelltől függően

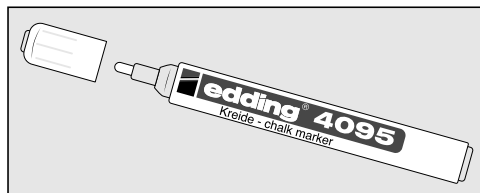



## Utólag vásárolható tartozékok

A hűtőkészülékhez praktikus tartozékok, valamint tisztító- és ápolószerek kaphatók a Miele termékválasztékában.

### Univerzális mikroszálas kendő

A mikroszálas kendő segít az ujjlenyomatok és enyhébb szennyeződések eltávolításában a nemesacél előlapokon, készülékpaneelen, ablakokon, bútorokon, autóüvegen stb.

### MicroCloth készlet

A MicroCloth készlet egy univerzális, egy üveghez való és egy fényesítőkendőből áll.

A kendők különösen szakadásállóak és strapabíróak. A nagyon finom mikroszálaiknak köszönhetően a kendők magas tisztítási teljesítményt érnek el.

### MicroCloth HyClean

A MicroCloth HyClean egy antibakteriális univerzális kendő, amely rendkívül szakadásálló és strapabíró. Szárazon vagy nedvesen, tisztítószerezrel vagy anélkül is használható.

Utólag vásárolható tartozékok a Miele webshopjában rendelhetők. Ezeket a termékeket a Miele Ügyfélszolgálatán (lásd ennek a használati útmutatónak a végén) vagy a Miele szakkereskedőknél is megvásárolhatja.

# A hűtőkészülék be-és kikapcsolása

---

## Az első használat előtt

- Távolítsa el az összes csomagolóanyagot és védőfóliát.
- Tisztítsa le a szekrény belsejét és a tartozékokat (lásd a „Tisztítás és ápolás” fejezetet).

## A hűtőkészülék csatlakoztatása

- Csatlakoztassa a hűtőkészüléket az elektromos hálózathoz az „Elektromos csatlakoztatás” c. fejezetben leírtaknak megfelelően.

A kijelzőn először a Miele felirat, majd a(z)  szimbólum jelenik meg.

## A hűtőkészülék bekapcsolása

- Nyissa ki a készülék ajtaját.
- Érintse meg az OK érintőgombot a kezelőpanelen.

A hűtőkészülék elkezd hűteni.

Amint a hűtőkészülék a beállított fagyasztási hőmérsékletet elérte, a(z)  szimbólum kialszik, a fagyasztózóna hőmérséklet-kijelzője folyamatosan világít és a figyelmeztető hang elnémul.

- Ha zavarja önt a figyelmeztető hang, érintse meg az OK gombot.

A figyelmeztető hangjelzés elhallgat.

A hűtőkészülék az előre beállított hőmérsékletre áll be.

Csak akkor helyezzen élelmiszert a fagyasztózónába, ha a hőmérséklet a fagyasztózónában kellően alacsony (min.  $-18\text{ °C}$ ).

# A hűtőkészülék be-és kikapcsolása

## A hűtőkészülék kikapcsolása

- Érintse meg az OK érintőgombot a kezelőpanelen.

A kijelzőn megjelenik a következő: .

- Érintse meg az OK gombot.
- Lapozzon a(z) < érintőgombbal a(z)  szimbólumra.

- Érintse meg az OK gombot.

A kijelzőn megjelenik a következő: .

A hűtés ki van kapcsolva.

Kérjük, vegye figyelembe a következőt: A hűtőkészülék nincs leválasztva a hálózatról, ha kikapcsolja.

## Amire hosszabb távollét esetén ügyelni kell

Ha hosszabb távollét esetén kikapcsolja a hűtőkészüléket, de nem tisztítja ki, akkor zárt hűtőajtónál fennáll a penészesedés veszélye. Mindenképpen tisztítsa ki a hűtőkészüléket.

Ha hosszabb ideig nem használja a hűtőkészüléket, akkor tartsa be a következőket:

- Kapcsolja ki a hűtőkészüléket.
- Húzza ki a hálózati csatlakozódugót, vagy kapcsolja ki az otthoni kismegszakítót.
- A megfelelő szellőzés és a szagképződés elkerülése érdekében tisztítsa ki a hűtőkészüléket, és hagyja nyitva az ajtaját.

## A helyes hőmérséklet

A helyes hőmérséklet beállítása nagyon fontos az élelmiszer tárolásához. A mikroorganizmusok hatására az élelmiszerek gyorsan megromlanak, amit a helyes tárolási hőmérséklet megakadályozhat vagy késleltethet. A hőmérséklet befolyásolja a mikroorganizmusok szaporodási sebességét. A csökkenő hőmérséklettel ezek a folyamatok lassulnak.

Friss élelmiszer lefagyasztásához és az élelmiszer hosszútávú tárolásához

**-18 °C** szükséges. Ennél a hőmérsékletnél a mikroorganizmusok szaporodása nagymértékben csökken. Amint a hőmérséklet -10 °C fölé emelkedik, megindul a mikroorganizmusok általi lebontás, így az élelmiszerek rövidebb ideig tarthatók el. Ezért a meg- vagy felolvasztott élelmiszert csak akkor szabad újra lefagyasztani, ha már feldolgozták (megfőzték vagy megsütötték). Magas hőmérsékleten a legtöbb mikroorganizmus elpusztul.

Annál jobban emelkedik a hőmérséklet a hűtőkészülékben:

- minél gyakrabban és hosszabb ideig nyitják ki a készülék ajtaját.
- minél több élelmiszert tárolnak benne.
- minél melegebb a frissen elhelyezett élelmiszer.
- minél magasabb a hűtőkészülék környezetének hőmérséklete. A hűtőkészüléket egy meghatározott klímazónára (a környezeti hőmérséklet egy adott tartományára) méretezték, amelynek a határértékeit be kell tartani.

## Hőmérséklet-kijelző

Normál üzemben a kijelzőn az a **legmagasabb fagyasztózóna-hőmérséklet** látható, amely pillanatnyilag a hűtőkészülékben uralkodik.

A környezeti hőmérséklettől és a beállítástól függően néhány óráig eltarthat, amíg a készülék a kívánt hőmérsékletet eléri és tartósan kijelzi.

## A hőmérséklet beállítása

- Érintse meg az **OK** érintőgombot a kezelőpanelen.
- A kijelzőn megjelenik a következő: .
- Érintse meg az **OK** gombot.
- Módosítsa a hőmérsékletet az **<** és **>** érintőgombok segítségével.
- Érintse meg az **OK** gombot.

A hőmérséklet-kijelző ismét a hűtőkészülékben uralkodó tényleges hőmérsékletet mutatja.

## Lehetséges beállítási értékek

- Fagyasztózóna: -15 és -28 °C között

### **Ha módosította a beállított hőmérsékletet:**

- Néhány óra elteltével ellenőrizze a hőmérséklet-kijelzőt. Csak ekkorra áll be a tényleges hőmérséklet.
- kb. 6 óra után csekély mértékben megtöltött hűtőkészülék esetén
- kb. 24 óra után teli hűtőkészülék esetén

Ha a hőmérséklet ezt követően túl magas vagy túl alacsony:

- Ismét állítsa be a hőmérsékletet.

# A SuperFrost alkalmazása

## SuperFrost ❄

Ha be van kapcsolva a SuperFrost ❄ funkció, a **fagyasztózóna** nagyon gyorsan lehűl a leghidegebb értékre (a környezeti hőmérséklettől függően). A hűtőkészülék a lehető legnagyobb hűtőteljesítménnyel működik, és a hőmérséklet csökken. Ezt a funkciót a friss élelmiszerek lefagyasztása előtt érdemes használni. Ezzel eléri, hogy az élelmiszerek gyorsan átfagyjanak, és így tápértékük, vitamintartalmuk, kényszerüket és ízük megmarad.

Ha be van kapcsolva a SuperFrost ❄ funkció, előfordulhat, hogy a készülék hangosabban működik.

A SuperFrost funkciót kb. **6 órával a lefagyasztandó élelmiszer betárolása előtt** kell bekapcsolni.

Ha a **maximális fagyasztási fokozatot** szeretné használni, **24 órával előbb** be kell kapcsolni a SuperFrost ❄ funkciót.

A SuperFrost ❄ funkció legfeljebb 72 óra után automatikusan kikapcsol. A hűtőkészülék újra normál teljesítménnyel működik. A funkció kikapcsolásáig eltelt idő a frissen berakott élelmiszer mennyiségétől függ.

**Tanács:** Energiatakarékossági okból a SuperFrost funkciót ön is kikapcsolhatja, amint az élelmiszerek vagy italok már kellően lehűltek.

A SuperFrost funkciót nem szükséges bekapcsolni,

- ha már fagyott élelmiszert tesz be.
- ha naponta legfeljebb csak 2 kg élelmiszert tesz be.

## A SuperFrost ❄ be- és kikapcsolása

- Érintse meg az *OK* érintőgombot a kezelőpanelen.

A kijelzőn megjelenik a következő: 🌡.

- Érintse meg az *OK* gombot.
- Lapozzon a(z) < érintőgombbal a(z) ❄ szimbólumra.
- Érintse meg az *OK* gombot.

Ha **bekapcsolja** a SuperFrost ❄ funkciót, a kijelző felső sarkában megjelenik egy pont •.

- Lapozzon a(z) > érintőgombbal a kívánt hőmérsékletértékre és érintse meg az *OK* gombot.

## Az egyes beállításokhoz kapcsolódó magyarázatok



A következőkben csak azon beállítások leírása következik, amelyek további magyarázatot igényelnek.



Beállítási módban  az ajtóriasztás és a többi figyelmeztető jelzés automatikusan le van tiltva.

### Party mód

A Party mód  akkor ajánlott, ha nagy mennyiségű, frissen betárolt élelmiszert szeretne gyorsan lefagyasztani.

**Tanács:** A Party mód funkciót  kb. 4 órával az élelmiszerek behelyezése előtt be kell kapcsolni.



Ha a Party módot  bekapcsolja, a SuperFrost  funkció is automatikusan bekapcsol.

A Party mód  kb. 24 óra után automatikusan kikapcsol. A Party módot  azonban korábban is bármikor kikapcsolhatja.



Áramkimaradás esetén a Party üzemmód  funkció kikapcsol.

### A reteszelési funkció / bekapcsolása

A  reteszelési funkció védelmet nyújt a hűtőkészülék nem szándékos kikapcsolása és az ellen, hogy illetéktelen személyek, pl. gyermekek akaratlanul módosítsák a beállításokat.

■ A  beállítási módban lapozzon a < vagy > érintőgombbal a  szimbólumra.

■ Érintse meg az OK gombot.

Bekapcsolt reteszelési funkció  mellett egy pont jelenik meg a  kijelző felső sarkában.

■ Csukja be a készülék ajtaját. A reteszelési funkció csak ekkor van bekapcsolva .

### A reteszelési funkció / átmeneti deaktiválása

Ha pl. a hőmérséklet-beállítást módosítani szeretné, átmenetileg deaktiválható a reteszelési funkció:

■ Érintse meg az OK gombot.

A kijelzőn megjelenik: .

■ Érintse meg kb. hat másodpercre az OK érintőgombot.

A kijelzőn megjelenik: .

■ Érintse meg az OK gombot.

■ Hajtsa végre a kívánt beállításokat.

■ Érintse meg az OK gombot.

A készülék ajtajának becsukásával a reteszelési funkció ismét bekapcsol .

## További beállítások elvégzése

### A reteszelési funkció / teljes kikapcsolása

- Érintse meg az OK gombot.

A kijelzőn megjelenik: .

- Érintse meg kb. hat másodpercre az OK érintőgombot.

A kijelzőn megjelenik: .

- Lapozzon az < vagy > érintőgombbal a  szimbólumra.

- Érintse meg az OK gombot.

- Lapozzon az < vagy > érintőgombbal a  szimbólumra.

- Érintse meg az OK gombot.

A reteszelési funkció kikapcsolt állapotában a  szimbólum jelenik meg a kijelzőn.

### Sabbat üzemmód

A hűtőkészülék a vallási szokások támogatása érdekében Sabbat üzemmóddal rendelkezik.

Ha a Sabbat üzemmód  be van kapcsolva, az először a kezdő kijelzőn látható.

3 másodperc elteltével a kijelző kikapcsol.

Amíg a Sabbat üzemmód  be van kapcsolva, addig nem hajthat végre egyetlen beállítást sem a hűtőkészülékén.

Ügyeljen arra, hogy a készülékajtó fi xen zárva legyen, mivel a látható és hallható figyelmeztetések ki vannak kapcsolva.

A Sabbat üzemmód  kb. 120 óra után automatikusan kikapcsol.

Bekapcsolt Sabbat üzemmódnál  a következők deaktiválódnak:

- az összes hang- és optikai jelzés
- a hőmérséklet-kijelző



Minden további, előzőleg bekapcsolt funkció továbbra is aktív marad.

 A megromlott élelmiszer fogyasztása veszélyeztetheti az egészséget.



Mivel a Sabbat üzemmód  alatt bekövetkező esetleges áramszünetet a készülék semmilyen módon nem jelzi, ezért az élelmiszerek bizonyos körülmények között hosszabb ideig magasabb hőmérsékletnek lehetnek kitéve. Ezáltal az élelmiszer eltarthatósága lerövidül.

Ha a Sabbat üzemmód  alatt áramszünet volt, ellenőrizze az élelmiszerek minőségét.

### Sabbat üzemmód bekapcsolása

- A  beállítási módban lapozzon a < vagy > érintőgombbal a  szimbólumra.

- Érintse meg az OK gombot.

Bekapcsolt  Sabbat üzemmód funkció mellett egy pont jelenik meg a  kijelző felső sarkában.

3 másodperc elteltével a kijelző kikapcsol.

- Csukja be a készülék ajtaját.





### Sabbat üzemmód kikapcsolása

- Koppintson az *OK* érintőgombra.

A kijelzőn megjelenik: .

- Érintse meg az *OK* gombot.

Bekapcsolt  Sabbat üzemmód funkció mellett egy pont jelenik meg a  kijelző felső sarkában.

- Érintse meg az *OK* gombot.

Kikapcsolt  Sabbat mód funkció mellett kialszik a kijelző felső sarkában lévő pont.



### Tudnivalók a Sabbat üzemmóddal kapcsolatban

Ezt a terméket a Star-K, egy nemzetközi, kóser-tanúsítással foglalkozó intézet tanúsította.

Itt lekérdezheti a Star-K tanúsítvány verziószámát.

### Az ajtóriasztás bekapcsolásáig eltelt időtartam módosítása

Beállíthatja, hogy a készülékajtó kinyitása után mennyi idővel szólaljon meg az ajtóriasztás.

- A  beállítási módban lapozzon a < vagy > érintőgombbal a  szimbólumra.

- Érintse meg az *OK* gombot.

- Válassza ki az < és a > érintőgombokkal a kívánt időtartamot 30 másodperc és 3 perc között: 30 másodperc.

- Érintse meg az *OK* gombot.

## További beállítások elvégzése

### Miele@home

A hűtőkészülék integrált Wi-Fi-modullal van felszerelve.

Gyárilag a hálózati funkció deaktiválva van.

A használatához szüksége van a következőkre:

- Wi-Fi-hálózat
- Miele App,
- Miele felhasználói fiók. A felhasználói fiókot a Miele App segítségével tudja létrehozni.

A Miele App végigvezeti önt a hűtőkészülék és az otthoni Wi-Fi-hálózat közötti kapcsolat létrehozásán.

Miután csatlakoztatta a hűtőkészüléket a Wi-Fi-hálózatához, az App segítségével pl. a következőket tudja elvégezni:

- információk lehívása hűtőkészüléke üzemi állapotáról
- hűtőkészüléke beállításainak módosítása

A hűtőkészülék Wi-Fi-hálózatba történő csatlakoztatásával növekszik az energiafogyasztás – akkor is, ha a hűtőkészülék ki van kapcsolva.

Gondoskodjon arról, hogy a hűtőkészüléke felállítási helyén a Wi-Fi-hálózat jelerőssége megfelelő legyen.

### A Wi-Fi kapcsolat elérhetősége

A Wi-Fi kapcsolat egy frekvencia tartományt oszt meg más készülékekkel (pl. mikrohullámú sütő, távirányítású játékok). Ezért időszakos vagy állandó kapcsolódási zavarok léphetnek fel. A kínált funkciók állandó rendelkezésre állását ezért nem lehet biztosítani.

### A Miele@home elérhetősége

A Miele App használata a Miele@home szolgáltatások elérhetőségétől függ az ön országában.

A Miele@home szolgáltatás nem minden országban elérhető.

Információkat az elérhetőségről a [www.miele.com](http://www.miele.com) weboldalon talál.

### Miele alkalmazás

A Miele alkalmazást ingyenesen letöltheti az Apple AppStore-ból vagy a Google Play áruházból.



### A Miele@home 1. beállítása

- A  beállítási módban lapozzon a < vagy > érintőgombbal a @ szimbólumra.
- Érintse meg az OK gombot.
- Az < és > érintőgombokkal válassza ki a kívánt csatlakoztatási módot (APP vagy WPS).
- Érintse meg az OK gombot.

A sikeres bejelentkezést követően megjelenik a  szimbólum a kezdő kijelzőn.

Ha a kapcsolat nem jött létre, akkor a  szimbólum jelenik meg.

Indítsa el újból a folyamatot.

### A Wi-Fi-kapcsolat deaktiválása vagy aktiválása

- A  beállítási módban lapozzon a < vagy > érintőgombbal a @ szimbólumra.
- Érintse meg az OK gombot.



Deaktivált Wi-Fi mellett megjelenik a kijelzőn a  piktogram.

- A Wi-Fi kapcsolat újbóli aktiválásához érintse meg az OK gombot.

Aktivált Wi-Fi mellett megjelenik a  szimbólum, valamint egy pont a kijelző felső sarkában •.

Amikor a Wi-Fi-kapcsolat aktív, a  szimbólum jelenik meg a kezdő kijelzőn.

### A hálózati konfiguráció visszaállítása

- A  beállítási módban lapozzon a < vagy > érintőgombbal a @ szimbólumra.
- Érintse meg az OK gombot.
- Lapozzon az > érintőgombbal a  szimbólumra.
- Érintse meg az OK gombot.
- Lapozzon az > érintőgombbal a X szimbólumra.
- Érintse meg az OK gombot.

A Miele@home minden elvégzett beállítása és a bevitt értékek is visszaállnak.



A Wi-Fi-kapcsolatot deaktiválták, a  szimbólum eltűnik a kezdő kijelzőről.

Ha a hűtőkészüléket kicselejtezi, eladja, vagy használt hűtőkészüléket helyez üzembe, állítsa vissza a hálózati konfigurációt. Ezzel az összes személyes adat törlődik a hűtőkészülék-ből. Ezenkívül a korábbi tulajdonos sem férhet többé hozzá a hűtőkészülékhez.

## További beállítások elvégzése

### A figyelmeztető és egyéb hangjelzések hangerejének / módosítása



A figyelmeztető és egyéb (pl. ajtóriasztáshoz vagy hibaüzenethez kapcsolódó) hangjelzések hangerejét módosíthatja. Vagy ha zavarónak érzi, ki is kapcsolhatja a figyelmeztető és egyéb hangjelzéseket.

- A  beállítási módban lapozzon a < vagy > érintőgombbal a  szimbólumra.
- Érintse meg az OK gombot.
- Az < és > érintőgombokkal válassza ki a figyelmeztető és egyéb hangjelzések kívánt hangerejét.
- Érintse meg az OK gombot.

Ha a figyelmeztető és egyéb hangjelzések ki vannak kapcsolva, a  szimbólum látható a kijelzőn.

### A kijelző fényerejének módosítása



A kijelző fényerejét a környezet fényviszonyaihoz igazíthatja.

- A  beállítási módban lapozzon a < vagy > érintőgombbal a  szimbólumra.
- Érintse meg az OK gombot.
- Az < és > érintőgombokkal válassza ki a kijelző kívánt fényerejét.
- Érintse meg az OK gombot.

### A bemutató üzemmód kikapcsolása



A bemutató üzemmód  lehetővé teszi a szakkereskedőknek a hűtőkészülék bekapcsolt hűtés nélküli bemutatását. Magáncélú használat során erre a beállításra nincs szüksége.

Ha a bemutató üzemmód gyárilag került beállításra, a hűtőkészülék bekapcsolása után  jelenik meg a kijelzőn.

- Érintse meg az OK érintőgombot a kezelőpanelen.
- A kijelzőn először a Miele felirat, majd a kezdőképernyő jelenik meg.
- Érintse meg az OK gombot.
  - A  beállítási módban lapozzon a < vagy > érintőgombbal a  szimbólumra.
  - Érintse meg az OK gombot.
- A bemutató üzemmód  kikapcsolása után a hűtőkészülék kikapcsol, és újra be kell kapcsolni.

### A beállítások visszaállítása a kiszállítási állapotra

A hűtőkészülék összes beállítását visszaállíthatja a kiszállítási állapotra (a beállításokat lásd a „Készülékfelírás“ c. fejezetben).

- A  beállítási módban lapozzon a < vagy > érintőgombbal a  szimbólumra.
- Érintse meg az OK gombot.
- Lapozzon az > érintőgombbal a  szimbólumra.
- Érintse meg az OK gombot.

A hűtőkészülék kikapcsol, és újra be kell kapcsolni.

### Információk

A kijelzőn megjelennek a készülékadatok (modellnév és gyártási szám).

**Tanács:** Ezek a készülékadatok az üzemzavarok Miele Ügyfélszolgálatánál történő bejelentésekor fontosak (lásd az „Ügyfélszolgálat“ c. fejezetet).

# Hőmérsékleti és ajtóriasztás

 A megromlott élelmiszer fogyasztása veszélyeztetheti az egészséget.

Ha a hőmérséklet hosszabb ideig  $-18\text{ }^{\circ}\text{C}$ -nál melegebb volt, a fagyasztott áru meg- vagy felolvadhat. Ezáltal az élelmiszer eltarthatósága lerövidül.

Ellenőrizze, hogy a fagyasztott élelmiszer meg- vagy felolvadt-e. Ebben az esetben minél hamarabb fogyasztsa el ezeket az élelmiszereket, vagy pedig az ismételt lefagyasztás előtt főzze meg vagy süsse meg őket.

## Hőmérsékleti riasztás

Annak érdekében, hogy ne emelkedjen észrevétlenül a hőmérséklet a fagyasztózónában, a hűtőkészülék figyelmeztető rendszerrel van ellátva.

Amennyiben a fagyasztózónában túl magasra emelkedik a hőmérséklet, a  hőmérsékletjelző pirosan világít. Ezen kívül figyelmeztető hangjelzés hallható mindaddig, míg a veszélyhelyzet fennáll, vagy amíg a hangjelzést ki nem kapcsolják.

A beállított hőmérséklettől függ, hogy a hűtőkészülék mikor tartja túl magasnak az adott hőmérséklet-tartományt.

A hőmérsékleti riasztás egy már meglévő ajtóriasztás előtt jelenik meg.

Hallható és látható jelzés a következő helyzetekben fordul elő:

- Ön bekapcsolja a hűtőkészüléket, és a hőmérséklet az egyik hőmérsékletzónában túl nagy mértékben tér el a beállított hőmérséklettől.
- Ön fagyasztott élelmiszert válogat és vesz ki, közben a helyiségből túl sok meleg levegő áramlik be.
- Ön nagy mennyiségű élelmiszert fagyaszt le.
- Ön meleg, friss élelmiszert fagyaszt le.
- Hálózatkimaradás lépett fel.
- A hűtőkészülék meghibásodott.

A hőmérsékleti riasztás kikapcsolása előtt meg kell határozni és ki kell javítani a hőmérsékleti riasztás okát.

Ha zavarja a figyelmeztető hangjelzés, akkor korábban is kikapcsolhatja.

■ Érintse meg az *OK* gombot.

Ezzel jóváhagyta a figyelmeztető jelzést: a(z)  kialszik és a figyelmeztető hangjelzés elnémul.

A kijelzőn megjelenik a kezdőképernyő: a hőmérséklet-kijelzőn kb. 1 percig villogva megjelenik az eddig a hűtőkészülékben uralkodott legmagasabb hőmérséklet. Végül a hőmérséklet-kijelző az aktuális hőmérsékletre vált.

A figyelmeztető hangjelzés elhallgat. A(z)  szimbólum kialszik, amint befejeződött a riasztási állapot.

## Ajtóriasztás

A hűtőkészüléket figyelmeztető rendszerrel szerelték fel a nyitva álló készülékajtónál fellépő energiaveszteség elkerülése és a készülékben hűtött áru védelme érdekében.

Ha a készülékajtó hosszabb ideig nyitva van, a  jelenik meg a hőmérséklet-kijelzőn. Kiegészítőleg megszólal egy figyelmeztető hang.

Az ajtóriasztás bekapcsolásáig eltelt időtartam módosítható. Az ajtóriasztást azonban ki is kapcsolhatja (lásd a „További beállítások elvégzése“ c. fejezetet).

Amint a készülékajtó becsukódik, a figyelmeztető hang elnémul, a  szimbólum pedig eltűnik a kijelzőről.

### **Az ajtóriasztás idő előtti kikapcsolása**

Ha zavarja a figyelmeztető hang, akkor korábban is kikapcsolhatja.

■ Érintse meg az *OK* gombot.

A figyelmeztető hang elnémul, a  szimbólum pedig eltűnik.

Ha a készülékajtó nem csukódik be, a figyelmeztető hang 3 perc múltán ismét megszólal.

## Mi történik friss élelmiszer lefagyasztásakor?

⚠️ A megromlott élelmiszer fogyasztása veszélyeztetheti az egészséget.

Ha a hőmérséklet hosszabb ideig  $-18\text{ °C}$ -nál melegebb volt, a fagyasztott áru meg- vagy felolvadhat. Ezáltal az élelmiszer eltarthatósága lerövidül.

Ellenőrizze, hogy a fagyasztott élelmiszer meg- vagy felolvadt-e. Ebben az esetben minél hamarabb fogyasztsa el ezeket az élelmiszereket, vagy pedig az ismételt lefagyasztás előtt főzze meg vagy süsse meg őket.

A friss élelmiszereknek a lehető leggyorsabban át kell fagyniuk, hogy tápértékük, vitamintartalmuk, kinézetük és ízük megmaradjon.

Ha az élelmiszer gyorsan átfagy, a sejt-folyadékknak kevesebb ideje van a sejtből a sejtközi térbe áramlania. A sejtek lényegesen kevésbé zsugorodnak össze. Felolvasztáskor az a csupán kis mennyiségű folyadék, ami a sejtközi térbe áramlott, vissza tud áramlani a sejtekbe, így a nedvességvesztés nagyon csekély. Ezért csak egy kis víztócsa keletkezik.

## Maximális fagyasztási kapacitás

Annak érdekében, hogy az élelmiszerek a lehető leggyorsabban teljesen átfagyjanak, nem szabad túllépni a maximális fagyasztási kapacitást. A 24 órán belül legfeljebb lefagyasztható mennyiséget a típustáblán találhatja meg: „Gefriervermögen ... kg/24 h“ (fagyasztási kapacitás ... kg/24 h).

## Fagyasztott készétel behelyezése

Ha lefagyasztott készételt szeretne behelyezni, már vásárláskor az üzletben ellenőrizze:

- a csomagolás sértetlenségét,
  - az eltarthatóság dátumát, valamint
  - a bolti fagyasztóláda hűtőzóna-hőmérsékletének  $-18\text{ °C}$ -nak vagy hidegebbnek kell lennie.
- A fagyasztott készételt lehetőleg szigetelt hűtőtasakban szállítsa, és gyorsan helyezze be a hűtőkészülékbe.



## Friss élelmiszerek lefagyasztása otthon

### A bepakolás előtt

- 2 kg-nál nagyobb mennyiségű friss élelmiszer esetén az élelmiszer behelyezése előtt 6 órával kapcsolja be a SuperFrost ❄️ funkciót.
- Ennél nagyobb mennyiségű lefagyasztandó élelmiszer esetén az élelmiszer behelyezése előtt 24 órával kapcsolja be a SuperFrost ❄️ funkciót.

Így a már behelyezett fagyasztott áru hidegtartalékot kap.

- Csak friss és kifogástalan állapotú élelmiszert fagyasszon le!

Ügyeljen arra, hogy bizonyos élelmiszerek nem fagyaszthatók. Ide tartoznak pl. az olyan zöldségfajták, amelyeket általában nyersen fogyasztanak, mint a fejes saláta vagy a retek.

**Tanács:** Azért, hogy az íz, az aroma és a C-vitamin megmaradjon, a zöldséget lefagyasztás előtt blansírozni kell. Ehhez a zöldséget tegye adagonként 2–3 percre forrásban lévő vízbe. Ezután vegye ki a zöldséget, és gyorsan hűtse le hideg vízben. Csöpögtesse le a zöldséget.

## A lefagyasztandó élelmiszer csomagolása

- A fagyasztást adagonként végezze.

**Tanács:** A fagyási sérülés megakadályozása érdekében válasszon megfelelő csomagolást (mint pl. fagyasztó doboz).

- Nyomja ki a levegőt a csomagolásból, majd szorosan zárja le a csomagot.
- A csomagolásra írja rá a tartalmát és a lefagyasztás dátumát.

## Lefagyasztandó élelmiszerek behelyezése

 A túlterhelés károsodást okozhat.

Túl nehéz betárolt élelmiszer a fagyasztófiókban kárt okozhat. Tartsa be a 12 kg maximális töltetmennyiséget.

A lefagyasztandó élelmiszer nem érintkezhet a már lefagyasztott élelmiszerekkel, ugyanis ez utóbbi ilyenkor felolvadhat.

- A csomagokat szárazon tegye be, hogy elkerülje az élelmiszerek összevagy ráfagyását.

Annak érdekében, hogy az élelmiszerek gyorsan teljesen átfagyjanak, ne lépje át a következő csomagolási méreteket:

- Zöldség és gyümölcs: max. 1 kg
- Hús: max. 2,5 kg

# Fagyasztás és tárolás

## – kis mennyiségű fagyasztott áru

Az élelmiszert a legfelső fagyasztófiókban fagyassza le.

- Helyezze a lefagyasztandó árut lehetőleg szorosan a fagyasztófiók hátoldalához, hogy az a lehető leggyorsabban a közepéig átfagyjon.

## – VarioRoom: maximális mennyiségű fagyasztott áru behelyezése (lásd a típustáblát).

Ha a fagyasztózóna levegőkeringése nem megfelelő, a hűtési teljesítmény csökken, és az energiafogyasztás nő. A legelső fagyasztófiókot ne vegye ki a hűtőkészülékből.

A fagyasztandó élelmiszer betárolásakor ügyeljen arra, hogy a ventilátornyílások ne legyenek lefedve.

**Tanács:** Ha nagyobb lefagyasztandó élelmiszert, pl. pulykát vagy vadat szeretne betenni, egyesével kivetheti a fagyasztófiókokat, így az adott fagyasztófiók fölötti teret megnövelheti.

Ossza szét a lefagyasztandó élelmiszert az összes fagyasztófiókban, de **ne** tegye a legelső fiókba.

- Helyezze a lefagyasztandó árut lehetőleg szorosan a fagyasztófiók hátoldalához, hogy az a lehető leggyorsabban a közepéig átfagyjon.

### A lefagyasztás után:

- Kapcsolja ki ismét a SuperFrost ❄️ funkciót.
- Helyezze a lefagyasztott élelmiszert a fagyasztófiókba, és tolja vissza azokat.

## Lefagyasztott élelmiszerek tárolási ideje

Élelmiszer-csoport	Tárolási idő (hónap)
Fagylalt	2-től 6-ig
Kenyér, péksütemények	2-től 6-ig
Sajt	2-től 4-ig
Zsíros hal	1-től 2-ig
Sovány hal	1-től 5-ig
Kolbász, sonka	1-től 3-ig
Vadhús, sertéshús	1-től 12-ig
Szárnyas, marhahús	2-től 10-ig
Zöldség, gyümölcs	6-től 18-ig
Fűszernövények	6-től 10-ig

A megadott tárolási idők irányadó értékek.

A kereskedelmi forgalomban kapható mélyhűtött termékek esetén a csomagoláson megadott tárolási idő az irányadó.

A fagyasztási hőmérséklet folyamatosan  $-18\text{ °C}$ -on való tartása esetén és megfelelő higiénia mellett kihasználhatjuk az élelmiszer maximális eltarthatósági idejét, ráadásul csökkenhet a kidozott élelmiszerek mennyisége is.

## Italok gyorshűtése

A gyors lehűtés érdekében a fagyasztó-zónába helyezett palackokat **legkésőbb egy óra múlva** vegye ki. A palackok szétdurranhatnak.

## Tartozékok használata

### Jégkocka készítése

- Töltse meg a jégkockatálat háromnegyed részéig vízzel, és tegye az egyik fagyasztófiók aljára.
- Az odafagyott jégkockatál fellazításához tompa tárgyat, pl. kanálnevet használjon.

**Tanács:** A jégkockák könnyen kivehetőek a tartóból, ha rövid időre folyó víz alá tartja.

## Leolvasztás

---

A hűtőgépet egy „NoFrost“ rendszerrel látták el, ami által a hűtőkészülék automatikusan leolvaszt.

A keletkező nedvesség a párologtatónál lecsapódik, időről időre leolvad és elpárolog.

Az automatikus leolvasztásnak köszönhetően a hűtőkészülék mindig jégmentes marad. Ennek a rendszernek köszönhetően az élelmiszer nem olvad meg.

A hűtőkészülék belsejében lévő típus-táblát nem szabad eltávolítani. Hiba esetén szükség lesz rá.

Ügyeljen arra, hogy soha ne jusson víz az elektronikába.

 A behatoló nedvesség károsodást okozhat.

A gőztisztító készülék gőze károsíthatja a műanyag részeket és az elektromos alkatrészeket.

Ne használjon gőztisztító készüléket a hűtőkészülék tisztításához.

- üvegtisztító (kivéve az üveg előlapokhoz használható termékeket: enyhén alkoholos üvegtisztító, mely semmilyen adalékot, pl. citrust vagy hasonló anyagot nem tartalmaz)
- dörzsölő, kemény szivacsot és kefét (pl. edénysúroló szivacsot),
- tisztítóradírt
- éles fémpengét.

A tisztításhoz tiszta szivacskendőt, langyos vizet és kevés kézi mosogatószer ajánlunk.

## Útmutatások a tisztítószer kiválasztásához

A hűtőkészülék belsejében csak élelmiszerekre ártalmatlan tisztító- és ápolószereket használjon.

Hogy a felületek károsodását elkerülje, **ne** használjon a tisztításhoz

- szóda-, ammónia-, sav- vagy klorid-tartalmú tisztítószeret,
- vízkőoldó tisztítószeret,
- dörzsölő hatású tisztítószeret (pl. súrolóport, folyékony súrolószer, súrolóköveket),
- oldószer-tartalmú tisztítószeret,
- nemesacél-tisztító szereket
- mosogatógép-tisztítót
- sütőtisztító spray-eket,
- üvegkerámia főzőlapokhoz használható tisztítószeret (kivéve az üveg előlapokhoz használható termékeket)

# Tisztítás és ápolás

---

## A hűtőkészülék előkészítése tisztításhoz

- Kapcsolja ki a hűtőkészüléket.

A kijelzőn megjelenik a(z)  szimbólum és a hűtés kikapcsol.

- Vegye ki az élelmiszereket a hűtőkészülékből, és tárolja azokat hűvös helyen.
- A kivehető tartozékokat vegye ki a tisztításhoz (lásd a „Tartozékok kivétele és szétszedése tisztítás céljából“ c. fejezetet).

## A belső tér tisztítása

Rendszeresen, legalább havonta egyszer tisztítsa meg a hűtőkészüléket.

Ha a szennyeződések hosszabb ideig vannak a felületen, bizonyos körülmények között már nem távolíthatók el.

A felületek elszíneződhetnek vagy megváltozhatnak.

A legjobb, ha azonnal eltávolítja a szennyeződésekét.

- A **belső teret** tiszta szivacskendővel, langyos vízzel és egy kevés kézi mosogatószerrel tisztítsa meg.
- Tisztítás után töröljön át mindent tiszta vízzel, majd szárítson meg mindent egy kendővel.
- A megfelelő szellőzés és a szagképződés elkerülése érdekében hagyja még egy kis időre nyitva a hűtőkészülék ajtaját.

## Tartozékok kézi vagy mosogatógépben való tisztítása

A következő alkatrészeket csak **kézzel** tisztítsa:

- minden fiók

A következő alkatrészek **mosogatógépben moshatók**:

 A túl nagy mosogatógép-hőmérséklet károsodást okozhat.

A hűtőkészülék alkatrészei 55 °C feletti mosogatógép-hőmérséklet esetén használhatatlanná válhatnak, és pl. deformálódhatnak.

Mosogatógépben mosható alkatrészeket kizárólag maximum 55 °C-os mosogatóprogrammal mosogasson.

Természetes színezőanyagokkal (pl. sárgarépa, paradicsom és ketchup) érintkezve a műanyag alkatrészek a mosogatógépben elszíneződhetnek. Ez az elszíneződés nem befolyásolja az alkatrészek tartósságát.

- a jégkockatartó

## A tartozékok kivétele és szétzedése a tisztításhoz

### A fiókok kivétele

- Húzza ki a fiókot ütközésig.

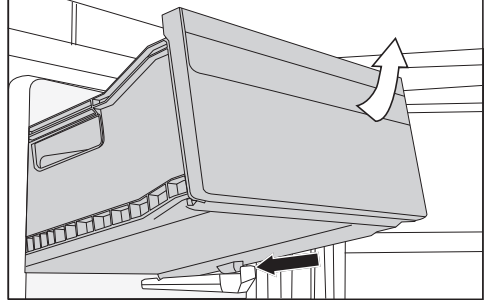

- A fiókot elől emelje meg, majd húzza ki.

### A fiókok behelyezése

- Helyezze vissza enyhén megbillentve a fiókot a hűtőkészülékbe.
- Engedje le a fiókot, és tolja vissza a helyére.

# Tisztítás és ápolás

## A készülékfront és az oldalfalak tisztítása

Ha a szennyeződések hosszabb ideig a felületen maradnak, előfordulhat, hogy már nem távolíthatók el. A felületek elszíneződhetnek vagy megváltozhatnak.

Legjobb, ha rögtön eltávolítja a szennyeződések a készülékfrontról és az oldalfalokról.

Minden felület érzékeny a karcolásokra, továbbá a felületek elszíneződhetnek vagy megváltozhatnak, ha nem megfelelő tisztítószerrel kerülnek érintkezésbe.

Olvassa el a fejezet elején az „Útmutatások a tisztítóeszközökhöz” információt.

- Tisztítsa meg a felületeket tiszta szivacskendővel, kézi mosogatószerrel és meleg vízzel. A tisztításhoz használhat egy tiszta, nedves mikroszálás kendőt tisztítószer nélkül.
- Tisztítás után törölje át tiszta vízzel, és egy puha kendővel mindent töröljön szárazra.

## CleanSteel (edt/cs) -Készülék előlap

 A helytelen tisztítás károkat okozhat.

Károsodhat a felületi bevonat.

Ezekhez a felületekhez **ne használjon nemesacél-tisztító szert.**

A készülék előlapja magas minőségű felületi réteggel van bevonva. Ez véd a szennyeződések ellen és megkönnyíti a tisztítást.

## BlackBoard (bb) - Készülék előlap

 A helytelen tisztítás károkat okozhat.

Az üveg előlap elszíneződhet vagy megváltozhat, ha pontszerűen tisztítja vagy a szennyeződések szárazon távolítja el.

Az üveg előlap teljes felületét nedvesen törölje le.

Az adalékanyagot (pl. citrust vagy hasonlót) tartalmazó üvegtisztítók használata után csíkos maradhat a teljes felület.

Alacsony alkoholtartalmú üvegtisztítót használjon, amely nem tartalmaz adalékanyagokat.

**Tanács:** A Miele üvegkerámia- és nemesacél-tisztítószeret is ajánljuk.



## Az ajtó tömítés tisztítása

 A helytelen tisztítás károkat okozhat.

Az ajtó tömítés olajjal vagy zsírokkal való kezelése porózussá teheti azt. Ne olajozza vagy zsírozza be az ajtó tömítést.

- Csak tiszta vízzel tisztítsa meg rendszeresen az ajtó tömítést, majd alaposan törölje szárazra egy kendővel.

## A szellőzőrések tisztítása

A porlerakódások növelik az energiafogyasztást.

- Tisztítsa rendszeresen a szellőzőréseket egy ecsettel vagy porszívóval (ehhez használja pl. a Miele porszívóhoz való szívóecsetet).

## A tisztítás után

- Tegyen vissza minden alkatrészt a hűtőkészülékbe.
  - Adott esetben kapcsolja be ismét a hűtőkészüléket.
- A hűtőkészülék ismét elkezd hűteni.
- Kapcsolja be egy kis időre a SuperFrost ❄️ funkciót, hogy a fagyasztózárnak gyorsan lehűljön.
  - Tolja a fagyasztófiókokat a fagyasztott élelmiszerekkel a fagyasztózárnába, amint a hőmérséklet a fagyasztózárnában elég alacsony.
  - Kapcsolja ki a SuperFrost funkciót ❄️, amint legalább -18 °C fokos állandó hőmérséklet állt be a fagyasztózárnában.
  - Zárja be a készülék ajtaját.

## Mi a teendő, ha ...

A legtöbb üzemzavart és hibát, amelyek a napi üzemeltetés során felléphetnek, saját maga is el tudja háritani. Sok esetben időt és költséget takaríthat meg, mivel nem kell hívnia az ügyfélszolgálatot.

A következő táblázatok segítenek önnek abban, hogy megtalálja az üzemzavar vagy a hiba okát, és elhárítsa azt.

Lehetőleg ne nyissa ki a készülék ajtaját a hiba elhárításáig, hogy a hidegveszté-  
séget olyan kis értéken tartsa, amennyire csak lehetséges.



Probléma	Ok és elhárítás
<b>A hűtőkészülék nem hűt.</b>	A hűtőkészülék nincs bekapcsolva, és a(z) ☹ szimbólum világít a kijelzőn. ■ Kapcsolja be a hűtőkészüléket.
	A hálózati csatlakozó nincs megfelelően bedugva a dugaszolóaljzatba. ■ Dugja be a hálózati csatlakozót a dugaszolóaljzatba. Kikapcsolt hűtőkészüléknél megjelenik a(z) ☹ szimbólum a kijelzőn.
	A házi villamos hálózat biztosítéka leoldott. A hűtőkészülék, a házi villamos hálózat, vagy egy másik készülék meghibásodhatott. ■ Hívjon elektrotechnikai szakembert, vagy hívja az ügyfélszolgálatot.
<b>A kompresszor folyamatosan működik.</b>	Nem hiba. Energiatakarékosság céljából a kompresszor kis hűtési igény esetén egy alacsonyabb fordulatszámra kapcsol. Ezáltal növekszik a kompresszor működési ideje.
<b>A kompresszor egyre gyakrabban és hosszabb időre kapcsol be, a hőmérséklet a hűtőkészülékben túl alacsony.</b>	A szellőzőrések el vannak torlaszolva vagy porosak. ■ Ne takarja el a szellőzőréseket. ■ Rendszeresen portalanítsa a szellőzőréseket.
	A készülékajtót gyakran kinyitotta vagy nagyobb mennyiségű élelmiszert helyezett be frissen, illetve fagyasztott le. ■ A készülékajtót csak szükség esetén és csak a lehető legrövidebb időre nyissa ki.

Probléma	Ok és elhárítás
	<p>A szükséges hőmérséklet kis idő után magától visszaáll.</p>
	<p>A készülékajtó nincs megfelelően bezárva. Esetleg a fagyasztózónában már vastagabb jégréteg képződött.</p> <ul style="list-style-type: none"> <li>■ Zárja be a készülék ajtaját.</li> </ul> <p>A szükséges hőmérséklet kis idő után magától visszaáll.</p> <p>Ha már vastag jégréteg alakult ki, akkor csökken a hűtőteljesítmény, az energiafogyasztás pedig emiatt nő.</p> <ul style="list-style-type: none"> <li>■ Olvassza le és tisztítsa ki a hűtőkészüléket.</li> </ul>
	<p>A környezeti hőmérséklet túl magas. Minél magasabb a környezeti hőmérséklet, annál hosszabb ideig működik a kompresszor.</p> <ul style="list-style-type: none"> <li>■ Vegye figyelembe a „Telepítés“ c. fejezet „Felállítási hely“ c. részének útmutatásait.</li> </ul>
	<p>A hűtőkészülék nem megfelelően van beépítve a fülkébe.</p> <ul style="list-style-type: none"> <li>■ A hűtőkészüléket a mellékelt szerelési útmutató utasításainak megfelelően építse be.</li> </ul>
	<p>A hőmérséklet a hűtőkészülékben túl alacsonyra van beállítva.</p> <ul style="list-style-type: none"> <li>■ Állítsa be a helyes hőmérsékletet.</li> </ul>
	<p>Egyszerre nagyobb mennyiségű élelmiszert fagyasztott le.</p> <ul style="list-style-type: none"> <li>■ Vegye figyelembe a „Fagyasztás és tárolás“ c. fejezet útmutatásait.</li> </ul>
	<p>A SuperFrost ❄️ funkció még be van kapcsolva.</p> <ul style="list-style-type: none"> <li>■ Energiamegtakarítási célból korábban is kikapcsolhatja a SuperFrost ❄️ funkciót.</li> </ul>

## Mi a teendő, ha ...















Probléma	Ok és elhárítás
<b>A kompresszor egyre ritkábban és rövidebb időre kapcsol be, a hőmérséklet a hűtőkészülékben emelkedik.</b>	<p>Ez nem hiba! A beállított hőmérséklet túl magas.</p> <ul style="list-style-type: none"><li>■ Állítsa be a helyes hőmérsékletet.</li><li>■ 24 óra elteltével még egyszer ellenőrizze a hőmérsékletet.</li></ul>
	<p>A fagyasztott áru elkezd felolvadni. A környezeti hőmérséklet alacsonyabb volt annál, mint amelyre az ön hűtőkészülékét tervezték. A kompresszor ritkábban kapcsol be, ha a környezeti hőmérséklet túl alacsony. Ezért túl meleg lehet a fagyasztózónában.</p> <ul style="list-style-type: none"><li>■ Vegye figyelembe a „Telepítés“ c. fejezet „Felállítási hely“ c. részének útmutatásait.</li><li>■ Növelje a környezeti hőmérsékletet.</li></ul>
<b>A hűtőkészülék el van jegesedve, illetve a belső terében kondenzvíz képződik. Előfordulhat, hogy a készülék ajtaja nem záródik megfelelően.</b>	<p>Az ajtó tömítés kicsúszott a horonyból.</p> <ul style="list-style-type: none"><li>■ Ellenőrizze, hogy az ajtó tömítés megfelelően illeszkedik-e a horonyba.</li></ul>
	<p>Az ajtó tömítés megsérült.</p> <ul style="list-style-type: none"><li>■ Ellenőrizze, hogy az ajtó tömítés megsérült-e.</li></ul>
<b>Az ajtó tömítés megsérült, illetve ki kell cserélni.</b>	<p>Az ajtó tömítés szerszám nélkül cserélhető.</p> <ul style="list-style-type: none"><li>■ Cserélje ki az ajtó tömítést. Az ügyfélszolgálaton vagy szaküzletekben megvásárolhatók.</li></ul>





Általános problémák a hűtőkészülékkel

Probléma	Ok és elhárítás
<p><b>A fagyasztott áru odafagyott.</b></p>	<p>Az élelmiszer csomagolása behelyezéskor nem volt száraz.</p> <ul style="list-style-type: none"> <li>■ Lazítsa fel a fagyasztott árut egy tompa tárggyal, pl. egy kanál nyelével.</li> </ul>
<p><b>Nem szólal meg figyelmeztető hang, noha a készülékajtó hosszabb ideje nyitva áll.</b></p>	<p>Ez nem hiba! A beállítási módban ki lett kapcsolva a figyelmeztető hang. Ha szeretné újra bekapcsolni a hangos riasztást:</p> <ul style="list-style-type: none"> <li>■ A  beállítási módban lapozzon a &lt; vagy &gt; érintőgombbal a  szimbólumra.</li> <li>■ Érintse meg az OK gombot.</li> <li>■ Az &lt; és &gt; érintőgombokkal válassza ki a figyelmeztető és egyéb hangjelzések kívánt hangerejét.</li> <li>■ Érintse meg az OK gombot.</li> </ul> <p>Ha a figyelmeztető és egyéb hangjelzések be vannak kapcsolva, a  szimbólum látható a kijelzőn.</p>

## Mi a teendő, ha ...

### Üzenetek a kijelzőn



	Ok és elhárítás
<b>A kijelzőn világít a(z)  szimbólum, nincs hűtőteltjesítmény, de a hűtőkészülék kezelőszervei működnek.</b>	<p>A bemutatótermi üzemmód be van kapcsolva.</p> <ul style="list-style-type: none"><li>■ Érintse meg az OK gombot.</li></ul> <p>A kijelzőn először a Miele felirat, majd a kezdőképernyő jelenik meg.</p> <ul style="list-style-type: none"><li>■ Érintse meg az OK gombot.</li><li>■  beállítási módban görgessen a(z) &lt; vagy &gt; érintőgombbal a(z)  szimbólumra.</li><li>■ Érintse meg az OK gombot.</li></ul> <p>A bemutató üzemmód  kikapcsolása után a hűtőkészülék kikapcsol, és újra be kell kapcsolni.</p>
<b>A kijelzőn nem jelenik meg semmi. A kijelző sötét.</b>	<p>A  Sabbat üzemmód be van kapcsolva.</p> <ul style="list-style-type: none"><li>■ Érintse meg az OK gombot.</li></ul> <p>A kijelzőn megjelenik a következő: .</p> <ul style="list-style-type: none"><li>■ Érintse meg az OK gombot.</li></ul> <p>Bekapcsolt  Sabbat üzemmód funkció mellett egy pont jelenik meg a(z)  kijelző felső sarkában.</p> <ul style="list-style-type: none"><li>■ Érintse meg az OK gombot.</li></ul> <p>Kikapcsolt  Sabbat mód funkció mellett kialszik a kijelző felső sarkában lévő pont.</p>
<b>A kijelzőn világít a(z)  szimbólum, de a hűtőkészüléken semmilyen kezelési művelet nem végezhető.</b>	<p>A reteszelési funkció be van kapcsolva.</p> <ul style="list-style-type: none"><li>■ Átmenetileg kapcsolja ki a hűtőkészülék reteszelését, vagy kapcsolja ki teljesen a reteszelési funkciót (lásd a „További beállítások elvégzése“ c. fejezet „A reteszelési funkció /  átmeneti deaktiválása/ teljes kikapcsolása“ részét).</li></ul>
<b>A kijelzőn világít a  szimbólum, továbbá megszólal egy figyelmeztető hangjelzés.</b>	<p>Az <b>ajtóriasztás</b> aktiválódott.</p> <ul style="list-style-type: none"><li>■ Érintse meg az OK gombot.</li></ul> <p>A figyelmeztető hang elnémul, a  szimbólum pedig eltűnik.</p> <ul style="list-style-type: none"><li>■ Csupkja be a készülék ajtaját.</li></ul>

	Ok és elhárítás
<p><b>A hőmérséklet-kijelzőn világít a(z)   jelzés, és figyelmeztető hangjelzés hallható.</b></p>	<p>Aktiválva van a(z) <b>hőmérsékleti riasztás</b>, az érintett fagyasztózána a beállított hőmérséklethez képest túl meleg vagy túl hideg.</p> <p>Ennek okai pl. a következők lehetnek:</p> <ul style="list-style-type: none"> <li>- A készülékajtót túl gyakran nyitották ki.</li> <li>- Nagy mennyiségű élelmiszert fagyasztott le anélkül, hogy a SuperFrost funkciót bekapcsolta volna.</li> <li>- Hosszabb áramkimaradás volt.</li> <li>- A hűtőkészülék meghibásodott.</li> </ul> <p>■ Érintse meg az <b>OK</b> gombot.</p> <p>Ezzel jóváhagyta a figyelmeztető jelzést: a(z)   kialszik és a figyelmeztető hangjelzés elnémul.</p> <p>A kijelzőn kb. 1 percen át az a legmelegebb hőmérséklet villog, amely addig a hűtőkészülékben uralkodott. Végül a hőmérséklet-kijelző az aktuális hőmérsékletre vált.</p> <p>A villogó hőmérséklet-kijelzőből korábban is kiléphet:</p> <p>■ Érintse meg az <b>OK</b> gombot.</p> <p>A legmelegebb hőmérséklet kijelzése törlődik. Ezután a hőmérséklet-kijelzőn ismét a tényleges pillanatnyi fagyasztózána-hőmérséklet jelenik meg.</p> <p>■ Szüntesse meg a riasztási állapotot.</p> <p>■ A hőmérséklettől függően vizsgálja meg, hogy az élelmiszerek nem olvadtak-e meg, vagy akár fel. Amennyiben ez a helyzet, dolgozza fel az élelmiszereket (főzéssel vagy sütéssel), mielőtt újra lefagyasztja őket.</p>

## Mi a teendő, ha ...

	Ok és elhárítás
<b>A kijelzőn pirosan világít a(z) <sup>-C</sup> ⚠ szimbólum, továbbá megszólal egy figyelmeztető hangjelzés.</b>	<p>Áramkimaradást jelez a kijelző: a hűtőkészülékben a hőmérséklet az utóbbi napokban vagy órákban hálózatkimaradás vagy áramszünet miatt túl magasra emelkedett.</p> <ul style="list-style-type: none"><li>■ Koppintson a(z) <sup>-C</sup> ⚠ szimbólumra.</li></ul> <p>Ezzel jóváhagyta a hibaüzenetet: a(z) <sup>-C</sup> ⚠ kialszik és a hangjelzés megszűnik.</p> <p>A hőmérséklet-kijelzőn kb. 1 percig villogva megjelenik az a legmagasabb hőmérséklet, amely eddig a hűtőkészülékben uralkodott. Végül a hőmérséklet-kijelző az aktuális hőmérsékletre vált.</p> <p>A villogó hőmérséklet-kijelzőből korábban is kiléphet:</p> <ul style="list-style-type: none"><li>■ Érintse meg a hőmérséklet kijelzett értékét.</li></ul> <p>A legmelegebb hőmérséklet kijelzése törlődik. Ezután a hőmérséklet-kijelzőn ismét a tényleges pillanatnyi hőmérséklet jelenik meg. A hűtőkészülék az utolsó hőmérséklet-beállítással működik tovább.</p> <ul style="list-style-type: none"><li>■ Szüntesse meg a riasztási állapotot.</li><li>■ A hőmérséklettől függően ellenőrizze, hogy az élelmiszerek nem olvadtak-e meg vagy nincsenek-e felolvadva. Amennyiben ez a helyzet, dolgozza fel az élelmiszereket (főzéssel vagy sütéssel), mielőtt újra lefagyasztja őket.</li></ul>



	Ok és elhárítás
<p><b>A kijelzőn pirosan világít a(z)  szimbólum, és egy F betűből és számokból álló hibakód is megjelenhet. Emellett egy figyelmeztető hang is megszólal.</b></p>	<p>Üzemzavar áll fenn.</p> <ul style="list-style-type: none"> <li>■ A kijelzőn a(z)  szimbólumra koppintva kapcsolja ki a figyelmeztető hangjelzést.</li> <li>■ Hívja az ügyfélszolgálatot.</li> </ul> <p>A hiba bejelentésekor meg kell adnia a kijelzett hibakódot, továbbá a hűtőkészülék modellnevét és gyártási számát. Ezeket az információkat közvetlenül megjelenítheti a kijelzőn:</p> <ul style="list-style-type: none"> <li>■ Érintse meg ehhez a kijelzőn a(z)  szimbólumot.</li> </ul> <p>A kijelzőn megjelennek a szükséges készülékadatok.</p> <p>Az OK megnyomásával léphet ki az információk megjelenítéséből; ekkor újra megjelenik a hibakód.</p> <p>A hűtőkészüléket közvetlenül a hibakijelzésből is ki- kapcsolhatja.</p> <hr/> <p>Készülékhiba jelenik meg: ez az üzenet mindig prioritást kap, és azonnal megszakít minden egyéb, folyamatban lévő beállítást.</p> <p>A készülékhiba a már fennálló ajtó- és/vagy hőmérsékleti riasztás előtt jelenik meg.</p>

## Zajok okai

Normális zajok	Mi okozza azokat?
<b>Zzzzz ...</b>	A brummogást a kompresszor okozza. A kompresszor bekapcsoláskor rövid ideig kissé hangosabbá válhat.
<b>Bugy, bugy ...</b>	A bugyborékoló, bugyogó vagy suhogó hangot a csöveken keresztül áramló hűtőközeg okozza.
<b>Katt ...</b>	A kattánás mindig akkor hallható, ha a termosztát be- vagy ki-kapcsolja a kompresszort.
<b>Szzzzzzz ...</b>	Halk sziszegő hangot okozhat a belső térben lévő légáramlás.
<b>Reccs ...</b>	Mindig akkor hallható reccsenés, amikor valamelyik anyag kitágul a hűtőkészülékben.

Vegye figyelembe, hogy a hűtőkörben a kompresszor és az áramlási zajok elkerülhetetlenek.

Zajok	Ok és elhárítás
<b>Csattogás, zörgés, csörgés</b>	A hűtőkészülék nem áll vízszintes. Állítsa vízszintes helyzetbe egy vízmérték segítségével. Ehhez használja a hűtőkészülék állítólábait. Legalább 140 cm-es beépítőfülke esetén: tolja be a készülék alján a mellékelt stabilizálósíneket.
	A fiókok, kosarak vagy rakodópalcok mozognak vagy szorulnak. Vizsgálja meg a kivehető alkatrészeket, és szükség esetén újra helyezze be azokat.
	A palackok vagy tartályok egymáshoz érnek. Távolítsa el kissé egymástól őket.

## Kapcsolatfelvétel üzemzavarok esetén

Az olyan meghibásodások esetén, amelyet saját maga nem tud elhárítani, kérjük értesítse pl. a Miele szaktereskedőjét vagy a Miele Ügyfélszolgálatát.

A Miele Ügyfélszolgálatához az interneten a [www.miele.hu/service](http://www.miele.hu/service) oldalon foglалhat időpontot.

A Miele Ügyfélszolgálatának elérhetősegeit ennek a dokumentumnak a végén találja.

Az ügyfélszolgálatnak adja meg a készüléke modellazonosítóját és gyártási számát (Fabr./SN/Nr.). Mindkét adatot az adattáblán találja meg.

Ezt az információt a típustáblán találja, a hűtőkészülék belső terében.

## Készülékinformációk megjelenítése

Ezek az információk a beállítás módban az Információk **i** alatt (lásd a „További beállítások elvégzése“ c. fejezetet) vagy a hűtőkészülék belsejében lévő adattáblán találhatók.

## EPREL-adatbázis

2021. március 1-től az energiacímkezőssel és a környezettudatos tervezésre vonatkozó követelményekkel kapcsolatos információk az európai termékadatbázisban (EPREL) található meg. A termékadatbázist az alábbi linken érheti el: <https://eprel.ec.europa.eu/>. A felületen a rendszer arra kéri majd, hogy adja meg a modellazonosítót.

A modellazonosítót az adattáblán találhatja meg.



XXXXXX ← Nr. XX/XXXXXXXXXX.

WEINTEMPERSCHRANK-INTERTECH-MODELL  
 MULTI-TEMPERATURE WINE STORAGE CABINET-UNDERWORKTOP  
 ARMOIRE DE MISE EN TEMPERATURE VIN-SIMOD-ENCASTRABLE SOUS PLAN  
 ARMARIO P. CONDIZIONAMENTO VINO-MODELL POTREBAJO ENCOMERA  
 ВИННИЙ ТЕМПЕРАТУРНИЙ ШКАФ

Klasse/Class Classe/Clase SN-ST	Ap-Type/AP-Type AP-Type/AP-Type	Bruttinhalt/Gross Capacity Volume Brut/Capacités Bruta XXXX l	Gefriervermögen/Freezing Capacity Pouvoir de Congel/Capac. Congeladora
---------------------------------------	------------------------------------	---	---

<table border="1" style="width: 100%; border-collapse: collapse;"> <tr> <td style="width: 10%;">Nutzinhalt</td> <td style="width: 10%;">Ges</td> <td style="width: 10%;">/K</td> <td style="width: 10%;">/G</td> <td style="width: 10%;">/WEIN</td> <td style="width: 10%;">/KALT</td> </tr> <tr> <td>NetCapacity</td> <td>Tot</td> <td>/R</td> <td>/F</td> <td>/WINE</td> <td>/CHILL</td> </tr> <tr> <td>Volume U e</td> <td>To</td> <td>/R</td> <td>/C</td> <td></td> <td></td> </tr> <tr> <td>Capac. Util</td> <td>Tot</td> <td>/F</td> <td>/C</td> <td>/WINE</td> <td>/CHILL</td> </tr> </table>	Nutzinhalt	Ges	/K	/G	/WEIN	/KALT	NetCapacity	Tot	/R	/F	/WINE	/CHILL	Volume U e	To	/R	/C			Capac. Util	Tot	/F	/C	/WINE	/CHILL	<b>R600a: XXg</b>
Nutzinhalt	Ges	/K	/G	/WEIN	/KALT																				
NetCapacity	Tot	/R	/F	/WINE	/CHILL																				
Volume U e	To	/R	/C																						
Capac. Util	Tot	/F	/C	/WINE	/CHILL																				

## Garancia

A garancia idő 2 év.

További ország specifikus információkat a garancia feltételekről a Miele Ügyfélszolgálatánál kaphat.

# Megfelelőségi nyilatkozat

---

A Miele ezúton kijelenti, hogy ez a fogyasztószekrény a 2014/53/EU irányelvnek megfelel.

Az EU-megfelelőségi nyilatkozat teljes szövege a következő weboldalak egyikén érhető el:

- Termékek, letöltések: a [www.miele.hu](http://www.miele.hu) oldalon
- Ügyfélszolgálat, információs anyagok, használati utasítások elérhetősége a termék nevének vagy gyári számának megadásával:  
[www.miele.hu](http://www.miele.hu)

Frekvenciasáv	2,4000 GHz – 2,4835 GHz
---------------	----------------------------

Maximális adóteljesítmény < 100 mW

A kommunikációs modul kezeléséhez és vezérléséhez a Miele saját vagy külső szoftvert használ, amelyek nem tartoznak úgynevezett nyílt forráskódú licencfeltételek hatálya alá. Ezek a szoftverek/szoftverkomponensek szerzői jogi védelem alatt állnak. Tiszteletben kell tartani a Miele és harmadik felek szerzői jogait.

Továbbá a készülékbe beépített kommunikációs modul olyan szoftverkomponenseket tartalmaz, amelyek nyílt forráskódú licencfeltételek mellett kerülnek továbbadásra. Ezeket a nyílt forráskódú komponenseket a hozzájuk tartozó szerzői jogi nyilatkozatokkal együtt, a mindenkori érvényes licencfeltételek másolatát, valamint adott esetben további információkat helyben, webböngésző és az IP-cím segítségével kérdezheti le ([http\[s\]://<IP-cím>/Licenses](http[s]://<IP-cím>/Licenses)). A nyílt forráskódú licencfeltételek ott feltüntetett felelősségi és jótállási szabályai csak a mindenkori jogtulajdonosokkal összefüggésben érvényesek.



**Miele Kft.**

H – 1027 Budapest

Bem József u. 1/B.

Tel: (06-1) 880-6400

E-mail: [info@miele.hu](mailto:info@miele.hu)

Internet: [www.miele.hu](http://www.miele.hu)

**Gyártó:****Miele & Cie. KG**

Carl-Miele-Straße 29

33332 Gütersloh

Németország

FNS 4782 E ws, FNS 4782 E edt/cs, FNS 4782 E bb, FNS  
4782 E bst, FNS 4782 E ws N, FNS 4782 E edt/cs N